

TOSHIBA



MODE D'EMPLOI

DLP™ Téléprojecteur

COLORSTREAM®

SRS WOW

VIRTUAL DOLBY SURROUND

THEATERWIDE HD

HDTV MONITOR

52HMX84

62HMX84

Mémo de l'utilisateur

La désignation du modèle et le numéro de série se trouvent à l'arrière de votre téléviseur.

Consignez ces numéros dans les espaces ci-dessous et communiquez-les à votre revendeur Toshiba chaque fois que vous le consultez au sujet de cet appareil.

Désignation du modèle :

Numéro de série :

Introduction

Raccordement de votre téléviseur

Utilisation de la télécommande

Configuration de votre téléviseur

Exploitation des fonctions du téléviseur

Annexe

Index



Cher client,

Merci d'avoir acheté ce téléviseur TOSHIBA. Ce manuel vous aidera à utiliser les possibilités nombreuses et variées de votre nouveau téléviseur. **Avant d'allumer votre téléviseur, veuillez lire ce manuel en entier.** Gardez-le à portée de la main pour pouvoir le consulter à l'avenir.

Consignes de sécurité

AVERTISSEMENT : POUR RÉDUIRE LE RISQUE D'INCENDIE OU DE CHOC ÉLECTRIQUE, N'EXPOSER CET APPAREIL NI À LA PLUIE NI À L'HUMIDITÉ.



AVERTISSEMENT
RISQUE DE CHOC ÉLECTRIQUE!
NE PAS SOUVRIR.



AVERTISSEMENT : POUR RÉDUIRE LES RISQUES DE CHOC ÉLECTRIQUE, NE PAS RETIRER LE PANNEAU ARRIÈRE. LE TÉLÉVISEUR NE CONTIENT PAS DE PIÈCES RÉPARABLES PAR L'UTILISATEUR. S'ADRESSER À UN CENTRE DE SERVICE AGRÉÉ.



Le symbole de la foudre dans le triangle a pour but d'avertir l'utilisateur d'un "voltage dangereux" non isolé à l'intérieur de l'appareil qui pourrait être suffisamment élevé pour provoquer une électrocution.



Le point d'exclamation dans un triangle a pour but d'avertir l'utilisateur qu'il y a des instructions d'utilisation et d'entretien importantes dans la documentation incluse avec l'appareil.

Remplacement du module lumineux



ATTENTION : SURFACE BRÛLANTE!
Lorsque la lampe vient tout juste d'être éteinte, sa température est supérieure à 200 °C (392 °F). Toucher à la lampe avant son refroidissement peut provoquer des brûlures graves. LAISSER LA LAMPE REFROIDIR AU MOINS UNE HEURE AVANT DE LA REMPLACER.

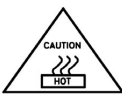

La lampe de cet appareil possède une durée de vie limitée. La durée de vie dépend de l'usage fait de l'appareil et des réglages effectués par l'utilisateur. Si la lampe est utilisée au-delà de sa durée de vie :

- une dégradation des couleurs ou de la luminosité de l'image pourra être constatée : il faudra alors remplacer le module lumineux ; et
- la résistance du verre de quartz de la lampe diminuera et celle-ci pourrait alors se briser : dans ce cas, le téléviseur ne fonctionnera pas tant que le module lumineux n'aura pas été remplacé.

Remarque : Le module lumineux a été conçu de façon à ce que les débris de verre de la lampe y restent confinés en toute sécurité.

Consulter la section « Annexe » aux pages 60 à 64.

- Éliminez le module lumineux usagé suivant la méthode autorisée dans votre région.



Remarque : Le module lumineux contient du mercure dont l'élimination peut être réglementée en vertu de contraintes environnementales. Pour connaître les conditions d'élimination ou de recyclage, contacter les autorités locales ou l'association Electronics Industries Alliance (www.eiae.org).



Téléviseur qualifié ENERGY STAR®. Les produits qui se méritent la qualification ENERGY STAR évitent des émissions de gaz à effet de serre en rencontrant les normes sur l'efficacité énergétique établies par le U.S. Environmental Protection Agency et le U.S. Department of Energy. ENERGY STAR et la marque ENERGY STAR sont des marques enregistrées U.S.



NOTE: NE JAMAIS BRANCHER CE TÉLÉVISEUR À UN ORDINATEUR PERSONNEL (PC).
CE TÉLÉVISEUR N'EST PAS CONÇU POUR USAGE AVEC UN PC.

2

AVIS SUR LA POSSIBILITÉ D'INSTABILITÉ DU MEUBLE DU TÉLÉVISEUR



AVERTISSEMENT: Ce téléviseur a été conçu pour la base Toshiba mentionnée ci-dessous.

Ce téléviseur utilisé avec d'autres chariots ou bases pourrait devenir instable et causer des blessures.

Téléviseur	Modèle de base
52HMX84	ST5284, ST5294
62HMX84	ST6284, ST6294

Au Canada, veuillez contacter votre marchand autorisé ou visiter le site web Toshiba du Canada à www.toshiba.ca pour déterminer la base appropriée pour votre téléviseur.

AVIS AUX INSTALLATEURS DE CÂBLODISTRIBUTION

Cet avis rappelle, à l'attention des installateurs de systèmes de câblodistribution, l'article 820-40 du NEC (code électrique national des États-Unis) qui fournit des conseils pour une mise à la terre correcte et qui préconise en particulier que la mise à la terre du câble doit être reliée au système de mise à la terre de l'immeuble, aussi près que possible du point où le câble entre dans l'immeuble. Pour de plus amples informations sur la mise à la terre de l'antenne, consulter les alinéas 25 et 26 à la page 4.

Sécurité des enfants

L'emplacement de votre téléviseur est important.

Félicitations pour votre achat! Tout en profitant de votre nouveau téléviseur, n'oubliez pas les conseils de sécurité suivants :

Le problème

- Si vous êtes comme la plupart des consommateurs, vous avez un téléviseur chez vous. Beaucoup de foyers en ont même plusieurs.
- L'expérience du cinéma maison se répand, et les gens achètent des téléviseurs de plus en plus grands; cependant, ceux-ci ne sont pas toujours posés sur des meubles adaptés.
 - Parfois, les téléviseurs sont mal fixés ou mal placés sur une commode, une bibliothèque, une étagère, un bureau, un haut-parleur, un coffre ou un chariot. Le téléviseur risque donc de se renverser ou de tomber, causant ainsi des blessures qui auraient pu être évitées.

Nous nous préoccupons!

- L'industrie électronique grand public s'engage à rendre le cinéma maison agréable et sécuritaire.
- Pour promouvoir la sécurité des enfants et informer les consommateurs et leurs familles sur la sécurité des téléviseurs, la Consumer Electronics Association a créé une commission sur la sécurité des appareils de cinéma maison réunissant les fabricants de téléviseurs et de meubles pour appareils électroniques.

La sécurité avant tout

- Tous les meubles ne conviennent pas dans tous les cas! Utilisez un meuble suffisamment grand pour soutenir le poids de votre téléviseur (et des autres appareils électroniques).
- Utilisez des équerres, brides et fixations pour ancrer le meuble au mur (mais ne vissez rien directement au téléviseur).
- Lisez attentivement et comprenez bien les autres instructions ci-jointes relatives à l'utilisation correcte de ce produit.
- Ne laissez pas les enfants grimper sur le meuble ou sur le téléviseur.
- Évitez de placer sur votre téléviseur des articles (tels que magnétoscope, télécommande ou jouet) qu'un enfant curieux pourrait vouloir atteindre.
- N'oubliez pas que les enfants peuvent s'énerver en regardant la télévision et qu'ils pourraient renverser le téléviseur en le poussant ou en le tirant vers eux.
- Partagez avec votre famille et vos amis nos conseils de sécurité concernant la présence de ce danger caché dans votre maison. Merci!



2500 Wilson Blvd.
Arlington, VA 22201 U.S.A.
Tél. 703-907-7600 Téléc. 703-907-7690
www.CE.org

La CEA parraine, organise et gère le salon International CES®

Instructions importantes sur la sécurité

- 1) Lire ces instructions.
- 2) Conserver ces instructions.
- 3) Observer tous les avertissements.
- 4) Suivre toutes les instructions.



5) **Ne pas utiliser cet appareil à proximité d'eau.**

6) **Nettoyer seulement avec un chiffon sec.**

7) **Ne pas bloquer les ouvertures d'aération.** Installer selon les instructions du fabricant.

8) **Ne pas installer près d'une source de chaleur** telle qu'un radiateur, une bouche d'air chaud, une cuisinière ou tout autre appareil (y compris les amplificateurs) produisant de la chaleur.

9) **Ne pas contourner le dispositif de sécurité que représente la fiche polarisée ou la fiche avec mise à la terre.**

Une fiche polarisée possède une lame plus large que l'autre. Une fiche avec mise à la terre possède deux lames et une broche de mise à la terre. La lame large et la broche de mise à la terre sont prévues pour la sécurité de l'utilisateur. Si la fiche fournie ne va pas dans la prise, consulter un électricien qui la remplacera par une prise aux normes actuelles.

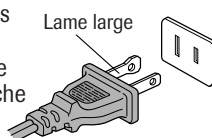

10) **Protéger le cordon d'alimentation** de façon à ce qu'il ne soit ni écrasé, ni coincé, surtout près des fiches, des blocs multiprises et du point de sortie de l'appareil.

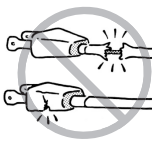

11) **N'utiliser que des accessoires spécifiés par le fabricant.**

12) **Utiliser le téléviseur uniquement avec le chariot, le meuble, le trépied, le support ou la table recommandés par le fabricant ou vendus avec l'appareil.** En cas d'utilisation d'un chariot, faire bien attention en déplaçant l'ensemble chariot/appareil pour éviter des blessures dues au renversement.



13) **Débrancher cet appareil pendant les orages électriques ou lorsqu'il n'est pas utilisé pendant une période prolongée.**

14) **Pour tout service après-vente, consulter un technicien de service agréé.** Il faut faire réparer l'appareil lors de tout dommage, par exemple si le cordon d'alimentation ou la fiche a été endommagé, si un objet ou un liquide a pénétré à l'intérieur de l'appareil, ou si l'appareil a été exposé à la pluie ou à l'humidité, s'il est tombé ou s'il fonctionne anormalement. **Ceci s'applique à tous les opérations excepté ceux décrites aux pages 60 à 64 de ce manuel.**

15) **ATTENTION :** Pour réduire le risque de choc électrique, n'utilisez pas la fiche polarisée avec un cordon d'extension, un réceptacle ou toute autre prise électrique à moins que les lames puissent être insérées complètement pour éviter l'exposition des lames.

16) **AVERTISSEMENT :** Cet appareil contient une lampe servant à projeter l'image et exigeant des mesures de sécurité spéciales :

- Les instructions de remplacement du module lumineux se trouvent aux pages 60 à 64.
- **NE PAS essayer de réparer cet appareil, à l'exception des cas décrits aux pages 60 à 64.** Les seuls composants de l'appareil remplaçables par l'utilisateur sont le module lumineux.

Installation, entretien et service après-vente

Installation

Suivre ces recommandations et précautions et observer tous les avertissements lors de l'installation du téléviseur :

17) Ne jamais modifier cet équipement. Tout changement ou toute modification peut annuler : a) la garantie, et b) le droit de l'utilisateur de se servir de cet appareil, selon les règles de la Commission fédérale des communications des États-Unis (FCC).

18) **DANGER : RISQUE DE BLESSURES GRAVES OU MORTELLES, OU D'ENDOMMAGEMENT DU MATÉRIEL!** Ne jamais placer le



téléviseur sur un chariot, un meuble ou une table instable. Le téléviseur pourrait tomber et causer des blessures graves ou mortelles ou être gravement endommagé.



19) Ne jamais placer ni entreposer le téléviseur directement à la lumière du soleil ou dans un endroit chaud, humide, poussiéreux ou exposé à des vibrations importantes ou à des températures inférieures à 5 °C (41 °F).

20) Toujours placer le téléviseur par terre ou sur une surface solide, de niveau et stable, capable de soutenir le poids de l'appareil.

21) Ne jamais exposer l'appareil aux éclaboussures; ne jamais placer sur l'appareil de récipients remplis de liquide, tels qu'un vase ou un aquarium, ni de bougies.

22) Placez toujours l'arrière du téléviseur à au moins un (1) pouce de toute surface verticale (un mur par exemple) pour permettre une ventilation suffisante.

23) Ne jamais boucher ni couvrir les fentes ou orifices placés à l'arrière, dans la partie inférieure et sur les côtés du téléviseur. Ne jamais placer le téléviseur :

- sur un lit, un sofa, un tapis ou toute autre surface semblable ;
- trop près des draperies, des rideaux ou des murs ;
- dans un espace clos tel qu'une bibliothèque, un meuble encastré ou tout autre endroit ne permettant pas une aération adéquate.

Les fentes et orifices sont destinés à assurer la ventilation du téléviseur de manière à ce qu'il fonctionne sans anomalie et ne soit pas exposé à une température excessive.

24) Le cordon d'alimentation doit être acheminé de façon à ne pas être écrasé ni coincé; ne jamais placer le téléviseur dans un endroit où le cordon d'alimentation risque d'être usé ou maltraité.

25) Ne pas surcharger les prises ni les cordons d'extension.

26) Toujours faire fonctionner cet appareil à partir d'une source d'alimentation de 120 V CA, 60 Hz.

(suite sur la page suivante)

Installation (suite de la page précédente)

- 27) Toujours s'assurer que le circuit d'antenne est bien mis à la terre pour permettre une protection adéquate contre les surtensions et l'accumulation de charges électrostatiques (consulter la section 810 du Code électrique national des États-Unis).

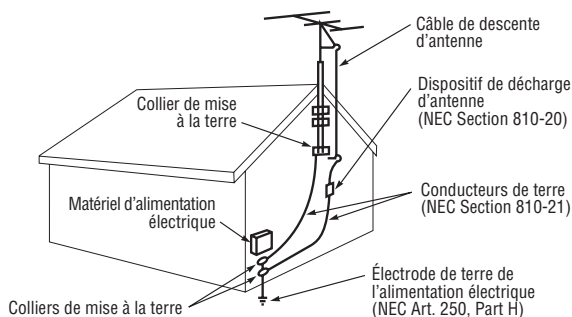

- 28) **⚠ DANGER : RISQUE DE BLESSURE GRAVE OU MORTELLE!**

• Faire preuve de prudence extrême afin de vous assurer que votre corps (ou un objet tel qu'une échelle ou un tournevis avec lequel vous êtes en contact) ne risque pas de toucher une ligne électrique aérienne. Ne jamais placer l'antenne près d'une ligne aérienne ni de tout autre circuit électrique.

• Ne jamais essayer d'installer les dispositifs suivants pendant un orage électrique :

a) un circuit d'antenne ; ou b) des câbles, fils ou tout composant de cinéma maison branchés à une antenne ou à un circuit téléphonique.

Entretien

Pour vous assurer du bon fonctionnement et de l'utilisation sans danger de votre téléviseur TOSHIBA, veuillez suivre les recommandations et précautions suivantes :

- 29) Toujours s'asseoir à une distance d'environ 3 à 8 m (10 à 25 pi) et le plus en face possible du téléviseur. L'image peut sembler terne si l'on est assis trop à gauche ou à trop à droite de l'appareil, ou bien si la lumière du soleil ou d'un éclairage intérieur se reflète sur l'écran. Éteindre le téléviseur pour voir s'il y a des reflets à l'écran, puis éliminer les sources de reflets en regardant le téléviseur.
- 30) Toujours débrancher le téléviseur avant de le nettoyer. Ne jamais utiliser de produits liquides ni d'aérosols de nettoyage. Nettoyer seulement avec un chiffon sec. Ne vaporisez pas de produit volatil tel qu'un insecticide sur la caisse. Cela peut l'endommager ou entraîner sa décoloration.
- 31) **⚡ AVERTISSEMENT : RISQUE DE CHOC ÉLECTRIQUE!** Ne jamais verser de liquides ni insérer d'objets dans les fentes du boîtier du téléviseur. **⚠**
- 32) Si la température ambiante augmente soudainement (par exemple, lors de la livraison du téléviseur), de la buée pourrait apparaître sur les lentilles. Cela pourrait déformer l'image ou ternir les couleurs. Dans ce cas-là, éteindre le téléviseur pendant 6 à 7 heures pour permettre à la buée de s'évaporer.

Entretien (suite de la colonne précédente)

- 33) Pour une meilleure protection du téléviseur contre les dommages causés par la foudre ou la surtension, toujours débrancher le cordon d'alimentation et déconnecter l'antenne en cas d'absence ou lorsque l'appareil n'est pas utilisé pendant des périodes prolongées.
- 34) Pendant une utilisation normale, le téléviseur peut parfois émettre des bruits secs. Cela est normal, surtout lorsqu'on allume ou on éteint le téléviseur. Si ces sons deviennent fréquents ou continus, débrancher le cordon d'alimentation et contacter un centre de service après-vente agréé Toshiba.
- 35) **Soins spéciaux pour les unités DLP™ (digital light processing) :**
- **La lampe** – La durée de vie de la lampe de cet appareil est limitée. La durée de vie dépend de l'utilisation du produit et des réglages effectués par l'utilisateur. Si la lampe est utilisée au-delà de sa durée de vie :
 - une dégradation des couleurs ou de la luminosité de l'image pourra être constatée : il faudra alors remplacer le module lumineux ; et
 - la résistance du verre de quartz de la lampe diminuera et celle-ci pourrait alors se briser : dans ce cas, le téléviseur ne fonctionnera pas tant que le module lumineux n'aura pas été remplacé.
- Consulter la section « Annexe » aux pages 60 à 64.

Remarque :

- Le module lumineux a été conçu de façon à ce que les débris de verre de la lampe y restent confinés en toute sécurité.
- Le module lumineux contient du mercure. L'élimination du mercure peut être réglementée en vertu de contraintes environnementales. Pour connaître les conditions d'élimination ou de recyclage, contacter les autorités locales ou l'association Electronics Industries Alliance (www.eiae.org).
- Éliminez le module lumineux usagé suivant la méthode autorisée dans votre région.

Service après-vent

- 36) **⚡ AVERTISSEMENT : RISQUE DE CHOC ÉLECTRIQUE!** Ne jamais tenter de réparer le téléviseur soi-même, sauf pour les opérations décrites aux pages 60 à 64 de ce manuel. Ouvrir et enlever les panneaux pourrait vous exposer à une tension dangereuse ou à d'autres dangers. Le manque d'observer cet avertissement peut avoir le risque de blessure sérieuse ou de mort. Pour tout service après-vente qui n'est pas décrit dans ce mode d'emploi, consulter un technicien de service agréé. **⚠**
- 37) Si vous faites réparer le téléviseur :
- Demander au technicien de n'utiliser que les pièces de rechange recommandées par le fabricant.
 - Après la réparation, demander au technicien d'effectuer les contrôles de sécurité ordinaires pour déterminer si le téléviseur fonctionne en toute sécurité.
- 38) Lorsque le téléviseur arrive à la fin de sa vie utile, demander à un technicien qualifié de le mettre au rebut convenablement.
- Remarque :** Le module lumineux contient du mercure. L'élimination du mercure peut être réglementée en vertu de contraintes environnementales. Éliminez le module lumineux usagé suivant la méthode autorisée dans votre région. Pour connaître les conditions d'élimination ou de recyclage, contacter les autorités locales ou l'association Electronics Industries Alliance (www.eiae.org).

Remarques importantes relatives au téléprojecteur DLP™

- 1) La source lumineuse de ce téléviseur est un module lumineux de projection à durée de vie limitée. Lorsque la lampe est usée, l'image peut devenir sombre ou noire, et il est en outre possible que la lampe grille; il faut alors la remplacer un module lumineux. Consulter l'« Remplacement du module lumineux » aux pages 60-64.
- 2) À chaque fois que le téléviseur est allumé, quelques secondes peuvent s'écouler avant d'obtenir la pleine luminosité de l'image.
- 3) L'affichage sur ce téléviseur a été fabriqué avec un circuit intégré contenant jusqu'à 1,3 millions micromiroirs. Chacun de ces micromiroirs mesure moins qu'un cinquième d'un cheveu humain et représente un seul pixel de l'affichage du téléviseur. Ces micromiroirs sont montés sur de petites charnières qui leur permettent de s'incliner vers la lumière (sous tension) or non (hors tension). Parfois un de ces miroirs peut ne pas fonctionner, créant un pixel pâle ou foncé sur la surface de projection. Ceci est une variable structurelle de la technologie DLP du téléviseur à projection, et n'est pas un signe d'une défaillance. De tels pixels ne sont pas apparents lorsque l'image est visionnée d'une distance normale. (voir item 29 à la page 4).
- 4) Selon le support d'affichage, il est possible, bien qu'improbable, qu'un certain nombre de personnes voient à l'écran un « effet d'arc-en-ciel » qui, en de rares occasions, peut provoquer une fatigue oculaire. Ceci n'arrive que rarement et est relié à ce type de technologie, et n'est pas un signe d'un défaut de fonctionnement du téléviseur.
- 5) Toujours s'asseoir de 10 à 25 pieds environ du téléviseur et aussi directement à l'avant que possible. La position et la durée de visualisation peuvent influencer sur la qualité de l'image. Les yeux peuvent se fatiguer si on est assis trop près du téléviseur pendant trop longtemps. Voir le point 29 à la page 4.
- 6)  Ce téléviseur contient plusieurs ventilateurs de refroidissement servant à limiter la température interne. Il peut être aussi possible d'entendre le bruit du ventilateur pendant plusieurs minutes après mis le téléviseur hors circuit. C'est parce que le téléviseur demeure en mode d'attente par la fonction Redémarrage Rapide et n'est pas un signe d'un défaut de fonctionnement du téléviseur. Il est possible de régler la fonction Redémarrage Rapide pour que le ventilateur s'arrête aussitôt que le téléviseur est mis hors circuit. Voir la rubrique « Sélection de Redémarrage Rapide » à la page 28.
- 7) Les lumières DEL vertes et rouges de la commande tactile (dans le coin inférieur droit de l'écran) indiquent l'état actuel du téléviseur. Si l'une des lumières clignote, consultez la rubrique « Voyants DEL » à la page 64 pour obtenir plus de détails.
- 8) Étudiez tous les renseignements de sécurité et de fonctionnement du Mode d'emploi avant d'utiliser le téléviseur.

Le logo DLP et le médaillon DLP sont des marques de commerce de Texas Instruments.

Instructions importantes sur la sécurité	2-5
Introduction	7
Bienvenue dans l'univers de Toshiba	7
Exploration de votre nouveau téléviseur	7
Raccordement de votre téléviseur	8
Raccordement d'une antenne ou un câblodistribution	8
Raccordement d'un magnétoscope	9
Raccordement d'un décodeur/convertisseur de câble	9
Raccordement d'un décodeur/convertisseur de câble et d'un magnétoscope	10
Raccordement d'un lecteur DVD/récepteur satellite et d'un magnétoscope	11
Raccordement d'un lecteur DVD avec ColorStream® (vidéo composante) et d'un magnétoscope	12
Raccordement d'un récepteur DTV (ou Décodeur de DTV) avec ColorStream® (vidéo composante) et d'un magnétoscope	13
Raccordement de deux magnétoscopes	14
Raccordement d'un caméscope	14
Raccordement d'un appareil HDMI™ ou DVI aux entrées HDMI	15
Raccordement d'un système audio	16
Utilisation de la télécommande	17
Préparation de la télécommande	17
Installation des piles de la télécommande	17
Tableau de fonctions de la télécommande	18
Programmation de la télécommande en vue de son utilisation avec d'autres appareils audio/vidéo	20
Configuration du code de l'appareil	20
Recherche et test du code d'un appareil [8500]	20
Utilisation de la fonction de verrouillage de volume [8000]	21
Fonction de réinitialisation [8900]	21
Tableau de code d'appareil	22
Description de la télécommande	24
Configuration de votre téléviseur	25
Présentation du système de menus	25
Changement de la langue d'affichage à l'écran	26
Sélection de l'entrée d'antenne	26
Ajout de canaux dans la mémoire du téléviseur	27
Programmation automatique des canaux	27
Ajout et suppression manuels de canaux	28
Changement de canaux	28
Sélection de Redemarrage Rapide	28
Exploitation des fonctions du téléviseur	29
Ajustement des réglages de canaux	29
Commutation de deux canaux en utilisant « Canal Retour »	29
Commutation de deux canaux en utilisant « SurfLock™ »	29
Programmation de vos canaux préférés	29
Identification des canaux	31
Visualisation des formats de l'image grand écran (pour les signaux 480i, 480p et 1080i seulement)	32
Sélection du format d'image	32
Défilement de l'image Dimension Cinéma (Cinéma 2 et 3 uniquement)	34
Utilisation la fonction FORMAT AUTO	35
Utilisation de la fonction double fenêtre IHI	36
Commutation des images principale et IHI	37
Commutation du son de haut-parleur (programme principal ou IHI)	37
Rapport de forme double-fenêtre	38
Utilisation de la fonction de recherche des canaux programmés	38
Utilisation de la fonction de recherche du canal favori ...	39
A propos de la fonction automatique Favori	39
Utilisation du menu VERROUILLAGES	40
Pour introduire le code d'accès	40
Si vous ne vous souvenez pas votre code d'accès	40
Utilisation du menu PUCE-V	40
PERMET BLOC	41
CLASSIF TV (système de classification indépendant pour la sélection des programmes)	41
CLASS. MPAA (système de classification indépendant pour les films)	42
OPTION BLOCAGE	42
Déblocage temporaire d'émissions de télévision	43
Verrouillage de canaux	43
Verrouillage des entrées vidéo	45
Modification du code d'accès	45
Réglage de l'image	46
Sélection de mode d'image	46
Réglage de la qualité de l'image	46
Enregistrement des nouvelles préférences	47
Sélection de la température de couleur	47
Utilisation de la fonction CableClear™ DNR	48
Réinitialisation de réglages de l'image	48
Sélection de Intensite de lampe	49
Sélection du mode cinéma	49
Sélection de l'entrée vidéo	50
Étiquetage des sources d'entrée vidéo	50
Utilisation de la fonction sous-titrage codé	51
Réglage du minuteur MARCHÉ	52
Réglage du programmeur d'extinction	52
Réglage de l'horloge	53
Réglage du son	54
Coupure du son	54
Sélection des émissions stéréo/SAP	54
Utilisation de la fonction de son spatial WOW™ ...	55
Réglage de la qualité sonore	55
Utilisation de la fonction audio Dolby Virtual	56
Réinitialisation de vos réglages de son	57
Utilisation de la fonction de StableSound®	57
Désactivation des haut-parleurs intégrés	58
Sélection du son AUDIO OUT	58
Sélection de l'arrière-plan de l'affichage du menu	59
Affichage d'informations à l'écran	59
Présentation de la fonction de mise hors tension automatique	59
Présentation de la fonction de mémoire du dernier mode activé	59
Annexe	60
Remplacement du module lumineux	60
Quand remplacer le module lumineux	60
Comment remplacer le module lumineux	61
Élimination du module lumineux	64
Voyants DEL	64
Spécifications	65
Dépannage	66
Garantie limitée destinée aux États-Unis	67
Garantie limitée destinée au Canada	68
Index	69

Introduction

Bienvenue dans l'univers de Toshiba

Merci d'avoir acheté ce téléviseur Toshiba, l'un des téléprojecteurs DLP™ les plus novateurs sur le marché. Le présent mode d'emploi a pour objectif de vous guider le plus rapidement possible dans les procédures d'installation et d'utilisation de votre téléviseur Toshiba.

Le présent mode d'emploi concerne les modèles 52HMX84 et 62HMX84. Les numéros de modèle et de série se trouvent au dos du téléviseur. Écrivez pour référence ces numéros dans l'espace fourni sur la couverture avant du manuel.

Les instructions contenues dans ce mode d'emploi sont basées sur l'utilisation de la télécommande. Vous pouvez également utiliser les commandes du téléviseur si elles portent le même nom que celles de la télécommande.

Lisez attentivement toutes les instructions de sécurité et d'utilisation et conservez le présent mode d'emploi pour toute référence ultérieure.

Exploration de votre nouveau téléviseur

Vous pouvez commander votre téléviseur à l'aide de la commande tactile à l'avant du téléviseur ou de la télécommande. Le panneau arrière et le panneau latéral (derrière le volet) fournissent toutes les connexions terminales dont vous avez besoin pour raccorder un autre appareil à votre téléviseur. Voir « Raccordement de votre téléviseur » à la page 8.

Le modèle 52HMX84 est utilisé dans ce manuel pour les illustrations.

Lire les « Remarques importantes relatives au téléprojecteur DLP™ » à la page 5.

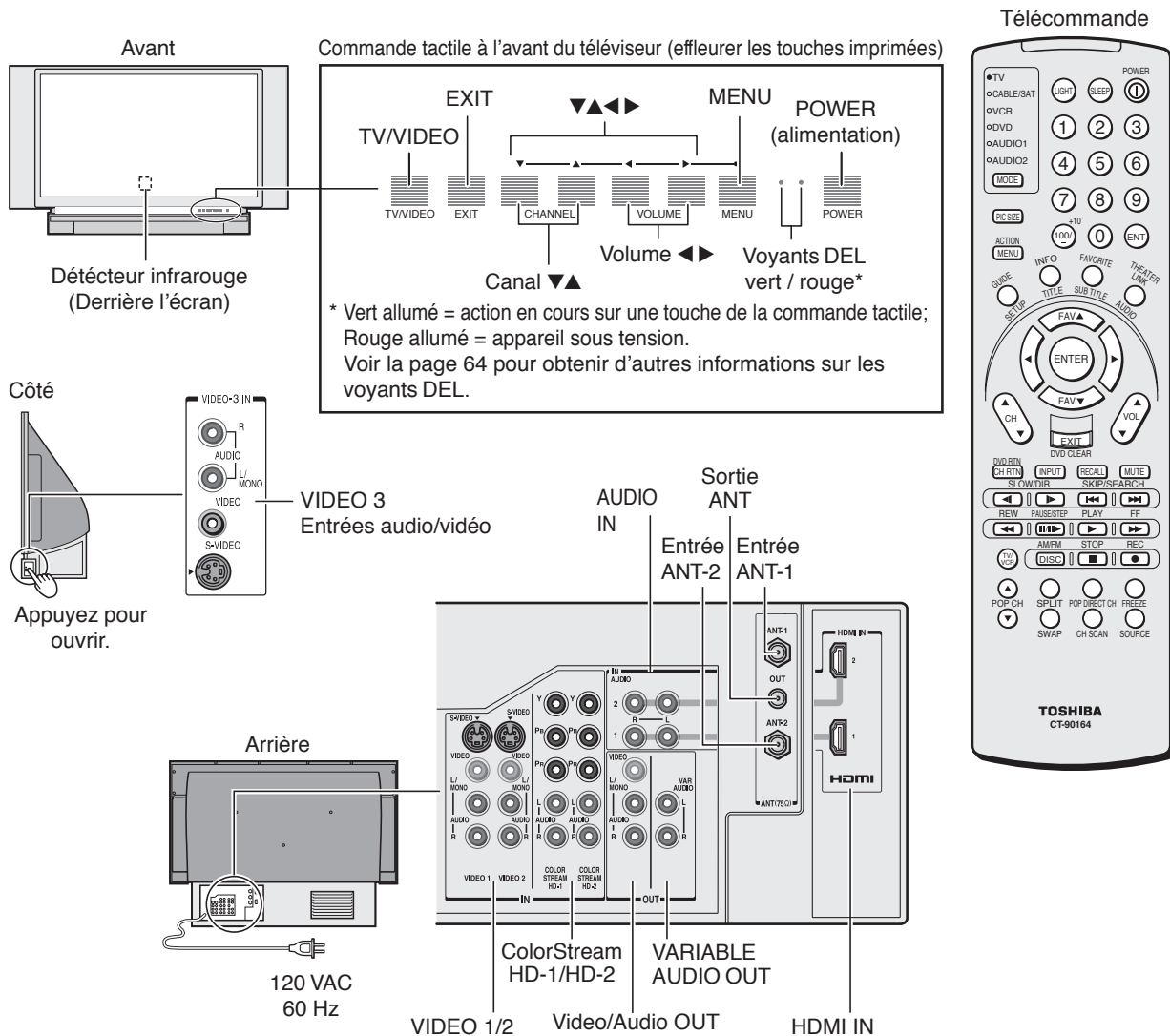

Introduction

Raccordement de votre téléviseur

Utilisation de la télécommande

Configuration de votre téléviseur

Exploitation des fonctions du téléviseur

Annexe

Index

Raccordement de votre téléviseur

Remarque : Les câbles ne sont pas fournis avec le téléviseur.

- Le **câble coaxial** est celui provenant de l'antenne, du service de câblodistribution ou du câblosélecteur. Le câble coaxial se raccorde à l'aide d'un connecteur de type F.
- Les **câbles A/V (audio/vidéo) standard** sont en généralement utilisés par groupes de trois câbles de couleurs différentes : jaune pour le signal vidéo, rouge pour le son stéré droit et blanc pour le son stéré gauche (ou mono). On retrouve ces couleurs sur les entrées A/V standard à l'arrière du téléviseur.
- Le **câble S-vidéo** s'utilise avec les appareils vidéo possédant une prise S-vidéo.
- Les **câbles vidéo composante** s'utilisent par groupes de trois avec les appareils vidéo possédant des prises vidéo composante. (ColorStream® est la marque Toshiba correspondant à la norme vidéo composante.)
- **HDMI** est utilisé avec les appareils vidéo qui possèdent un connecteur HDMI de type A (consultez la page 15).



NOTE : NE JAMAIS BRANCHER CE TÉLÉVISEUR À UN ORDINATEUR PERSONNEL (PC). CE TÉLÉVISEUR N'EST PAS CONÇU POUR USAGE AVEC UN PC.

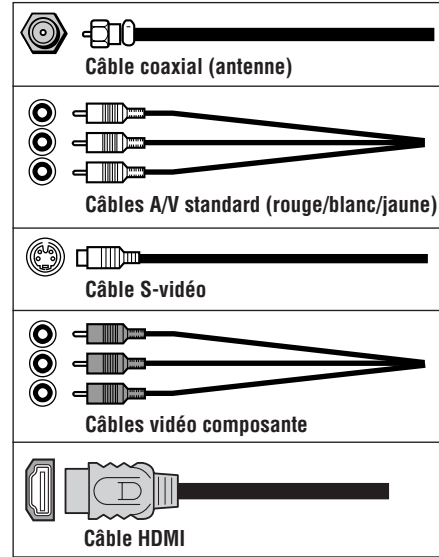

Raccordement d'une antenne ou un câblodistribution

Cette connexion permet de regarder des programmes télévisés ou des chaînes de base de câblodistribution.



AVIS : RISQUE DE DOMMAGE À L'APPAREIL.

Ne branchez aucun cordon d'alimentation avant d'avoir terminé le raccordement de tous les appareils.

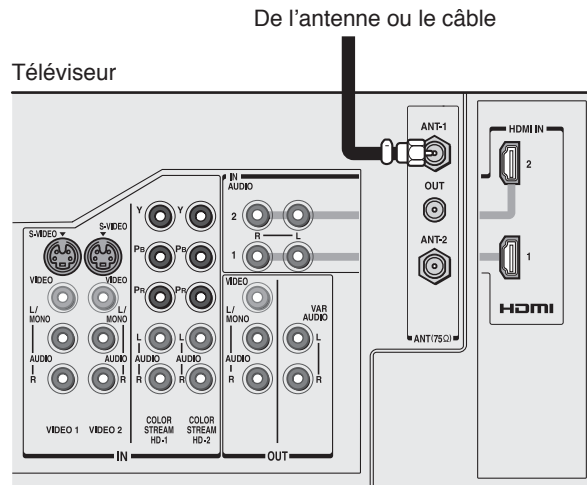

Raccordement d'un magnétoscope

Ce raccordement vous permet de regarder les canaux locaux et des sources vidéo, de reproduire et d'enregistrer sur le magnétoscope tout en regardant la télévision et d'enregistrer un canal pendant que vous en regardez un autre.

Vous avez besoin de :

- deux câbles coaxiaux
- un jeu de câbles A/V standard

Entrée de câble du décodeur ou de l'antenne

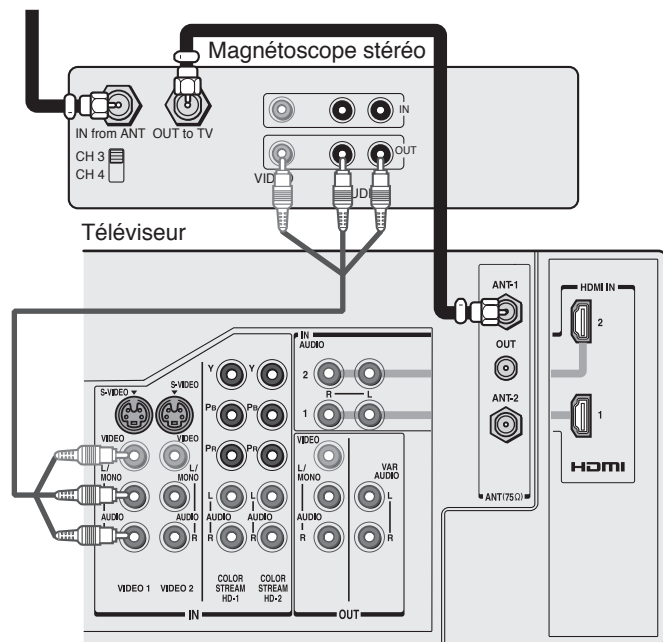

Remarque :

Si vous employez un magnétoscope mono, raccordez L/Mono à Audio OUT sur le magnétoscope à l'aide d'un seul câble audio.

Si votre magnétoscope est doté d'une prise S-vidéo, utilisez un câble S-vidéo (branché sur la prise S-vidéo) au lieu du câble vidéo standard.

Ne raccordez pas simultanément un câble vidéo standard et un câble S-vidéo sur Video-1 (ou Video-2) car le visionnage correct des images devient alors impossible.

L'enregistrement, l'usage, la distribution ou la modification, sans autorisation préalable, d'émissions de télévision, de cassettes vidéo, de DVD et de tout autre matériel, est interdit aux termes des lois sur le droit d'auteur aux États-Unis et dans d'autres pays. Le non-respect de ces lois engagera votre responsabilité civile et pénale.

Raccordement d'un décodeur/convertisseur de câble

Ce raccordement vous permet de visualiser les canaux par câble de base et à abonnement.

Pour visionner des chaînes câblées de base et utiliser les fonctions du téléviseur, sélectionnez ANT-1. Pour visualiser des canaux à abonnement, sélectionnez ANT-2 et syntonisez le téléviseur sur le canal 3 ou 4 (suivant celui qui est libre dans votre zone géographique), et utilisez ensuite le convertisseur pour changer les canaux.

Vous avez besoin de :

- trois câbles coaxiaux

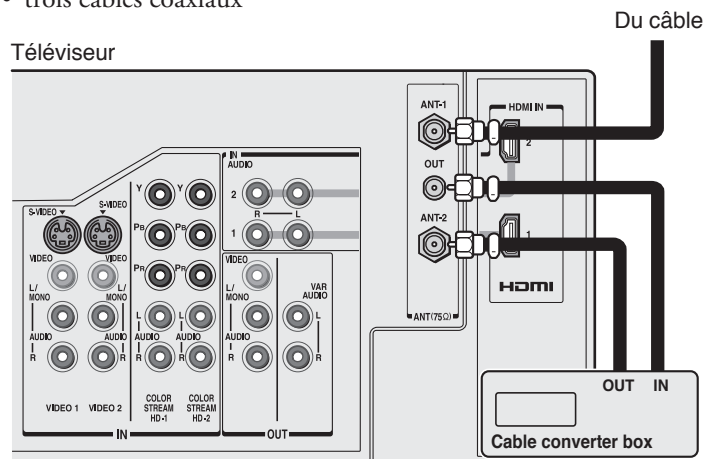

Remarque :

Si vous utilisez un convertisseur avec votre téléviseur, il est possible que vous ne puissiez pas programmer certaines fonctions à l'aide de la télécommande, comme la programmation de vos canaux préférés, l'identification de canaux et le verrouillage de canaux.

Raccordement d'un décodeur/convertisseur de câble et d'un magnétoscope

Ce raccordement vous permet de visualiser et d'enregistrer des canaux par câble de base et à abonnement ainsi que de visionner des cassettes vidéo. Pour visionner des chaînes câblées de base et utiliser les fonctions du téléviseur, sélectionnez ANT-1.

Pour visualiser des canaux à abonnement ou enregistrer sur le magnétoscope, sélectionnez ANT-2 et syntonisez le téléviseur et magnétoscope sur le canal 3 ou 4 (suivant celui qui est libre dans votre zone géographique), et utilisez ensuite le convertisseur pour changer les canaux.

Vous avez besoin de :

- quatre câbles coaxiaux
- un jeu de câbles A/V standard

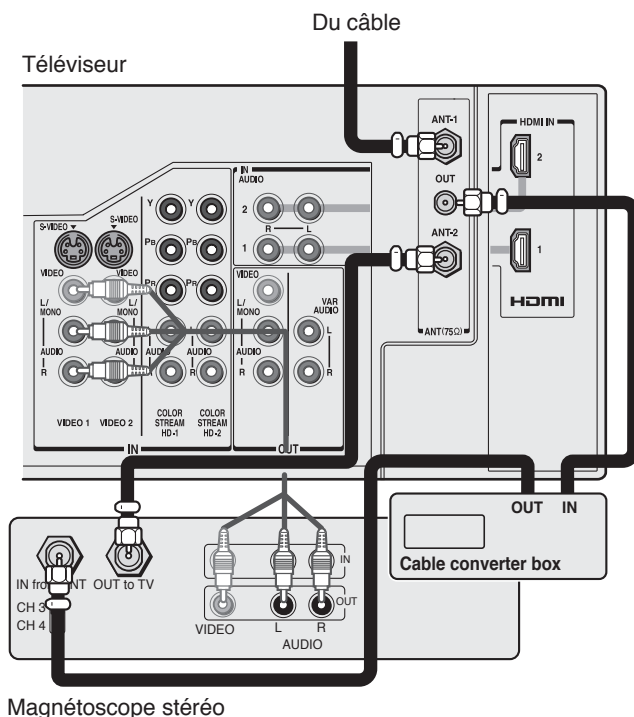

Remarque :

Si vous disposez d'un magnétoscope mono, raccordez L/Mono à Audio OUT sur le magnétoscope avec un seul câble audio.

Si votre magnétoscope est doté d'une prise S-vidéo, utilisez un câble S-vidéo (branché sur la prise S-vidéo) au lieu d'un câble vidéo standard. Ne raccordez pas simultanément le câble vidéo standard et le câble S-vidéo à Vidéo-1 (ou Vidéo-2), ou la performance d'image sera inacceptable.

Si vous utilisez un convertisseur avec votre téléviseur, il est possible que vous ne puissiez pas programmer certaines fonctions à l'aide de la télécommande, comme la programmation de vos canaux préférés, l'identification de canaux et le verrouillage de canaux.

L'enregistrement, l'usage, la distribution ou la modification, sans autorisation préalable, d'émissions de télévision, de cassettes vidéo, de DVD et de tout autre matériel, est interdit aux termes des lois sur le droit d'auteur aux États-Unis et dans d'autres pays. Le non-respect de ces lois engagera votre responsabilité civile et pénale.

Raccordement d'un lecteur DVD/récepteur satellite et d'un magnétoscope

Ce raccordement vous permet de visualiser des sources DVD/satellite, vidéo et des émissions télévisées. Vous pouvez enregistrer un canal de télévision tout en regardant un autre canal.

Vous avez besoin de :

- deux câbles coaxiaux (trois si un récepteur satellite est utilisé)
- un jeu de câbles audio et vidéo standard
- un câble S-vidéo
- une paire de câbles audio standard

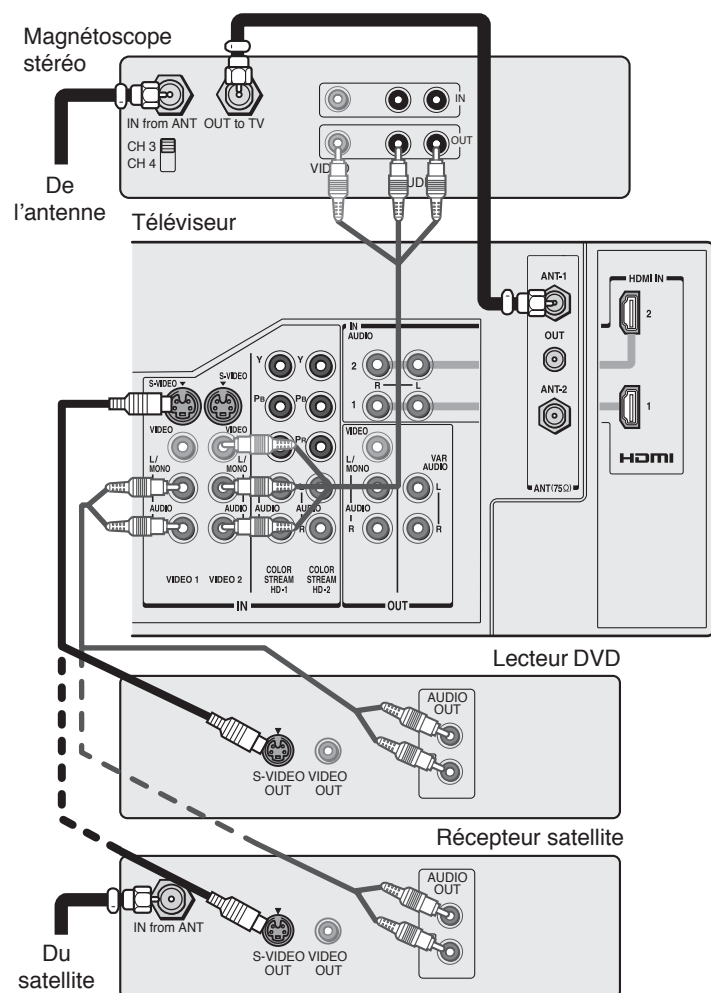

Remarque :

Pour obtenir une qualité d'image optimale à partir d'un lecteur DVD/récepteur satellite non compatible avec vidéo composante ou HDMI, utilisez un câble S-vidéo. (Si votre lecteur DVD est compatible avec vidéo composante, voir page 12. Si votre lecteur DVD ou récepteur satellite est compatible avec HDMI ou DVI, voir page 15.)

N'utilisez pas simultanément un câble S-vidéo et un câble vidéo standard pour raccorder le téléviseur et le lecteur DVD/récepteur satellite, ou la performance d'image sera inacceptable.

Ne raccordez pas le lecteur DVD/récepteur satellite et le magnétoscope aux mêmes entrées Vidéo du téléviseur. (Voir les illustrations représentant le lecteur DVD/récepteur satellite raccordé à Vidéo-1 du téléviseur et le magnétoscope raccordé à Vidéo-2 du téléviseur.)

L'enregistrement, l'usage, la distribution ou la modification, sans autorisation préalable, d'émissions de télévision, de cassettes vidéo, de DVD et de tout autre matériel, est interdit aux termes des lois sur le droit d'auteur aux États-Unis et dans d'autres pays. Le non-respect de ces lois engagera votre responsabilité civile et pénale.

Raccordement d'un lecteur DVD avec ColorStream® (vidéo composante) et d'un magnétoscope

Ce raccordement vous permet de regarder des images provenant d'un lecteur DVD ou d'un magnétoscope ou des émissions de télévision, ainsi que d'enregistrer ces émissions de télévision.

Votre téléviseur est équipé d'entrées ColorStream® (vidéo composante). Le raccordement de votre téléviseur à un lecteur DVD équipé des prises vidéo composantes (tel qu'un lecteur DVD Toshiba compatible ColorStream®) permet d'améliorer considérablement la qualité et le réalisme de l'image.

- Pour enregistrer une émission de télévision tout en regardant une autre émission, réglez le magnétoscope au canal à enregistrer et réglez le téléviseur au canal que vous souhaitez regarder.
- Pour enregistrer une émission de télévision tout en regardant une source DVD, réglez le magnétoscope au canal à enregistrer et sélectionnez « ColorStream HD1 » à partir du téléviseur (voir « Sélection de l'entrée d'antenne » à la page 26).

Vous avez besoin de :

- deux câbles coaxial
- un jeu de câbles A/V standard
- une paire de câbles audio standard
- un jeu de câbles vidéo composants

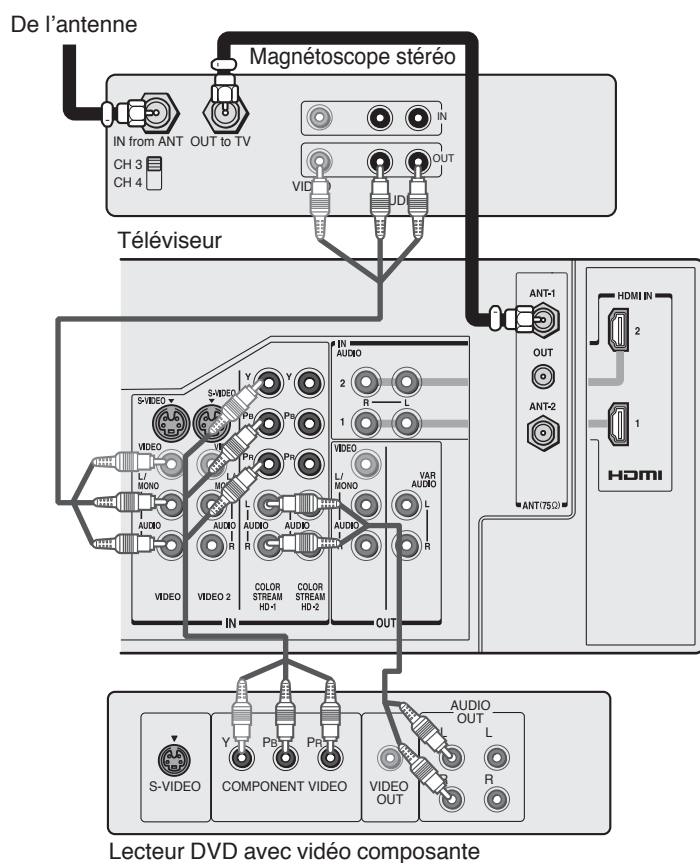

Remarque :

Utilisez des câbles vidéo composante (ou un câble HDMI) pour raccorder le téléviseur et le lecteur DVD afin d'obtenir une qualité d'images optimale.

Vous pouvez raccorder les câbles vidéo composante sur les prises ColorStream du téléviseur (HD1 ou HD2).

Pour le raccordement d'un appareil à l'entrée HDMI ou DVI, voir page 15.

Les prises ColorStream HD1/HD2 et HDMI1/2 peuvent être utilisées avec les systèmes de balayage progressif (480p, 720p) et à entrelacement (480i, 1080i) cependant, un signal 1080i fournira la meilleure performance d'image.

Si votre lecteur DVD n'est pas compatible avec vidéo composante, HDMI ou DVI, utilisez les connexions S-vidéo (et les connexions audio standard) à la place (voir page 11).

L'enregistrement, l'usage, la distribution ou la modification, sans autorisation préalable, d'émissions de télévision, de cassettes vidéo, de DVD et de tout autre matériel, est interdit aux termes des lois sur le droit d'auteur aux États-Unis et dans d'autres pays. Le non-respect de ces lois engagera votre responsabilité civile et pénale.

Raccordement d'un récepteur DTV (ou Décodeur de DTV) avec ColorStream® (vidéo composante) et d'un magnétoscope

Cette connexion permet de regarder la DTV (télévision numérique), le magnétoscope et les programmes de télévision et d'enregistrer la DTV (vidéo composite uniquement) et les programmes de télévision. Votre téléviseur est équipé d'entrées ColorStream (vidéo composante). Le raccordement de votre téléviseur à un récepteur DTV équipé des prises vidéo composantes peut améliorer considérablement la qualité et le réalisme de l'image.

- Pour enregistrer et regarder une émission DTV, sélectionnez LINE IN à partir du magnétoscope et « ColorStream HD2 » (ou VIDEO 1 pour une connexion non ColorStream) à partir du téléviseur (voir « Sélection de l'entrée d'antenne » à la page 26).
- Pour enregistrer une émission de télévision tout en regardant une émission DTV, réglez le magnétoscope au canal à enregistrer et sélectionnez « ColorStream HD2 » à partir du téléviseur.
- Pour enregistrer une émission de télévision tout en la regardant, réglez le magnétoscope au canal à enregistrer et sélectionnez VIDEO 1 à partir du téléviseur.
- Pour enregistrer une émission de télévision tout en regardant une autre émission, réglez le magnétoscope au canal à enregistrer et réglez le téléviseur au canal que vous souhaitez regarder.

Vous avez besoin de :

- trois câbles coaxial
- deux jeux de câbles A/V standard
- une paire de câbles audio standard
- un jeu de câbles vidéo composants

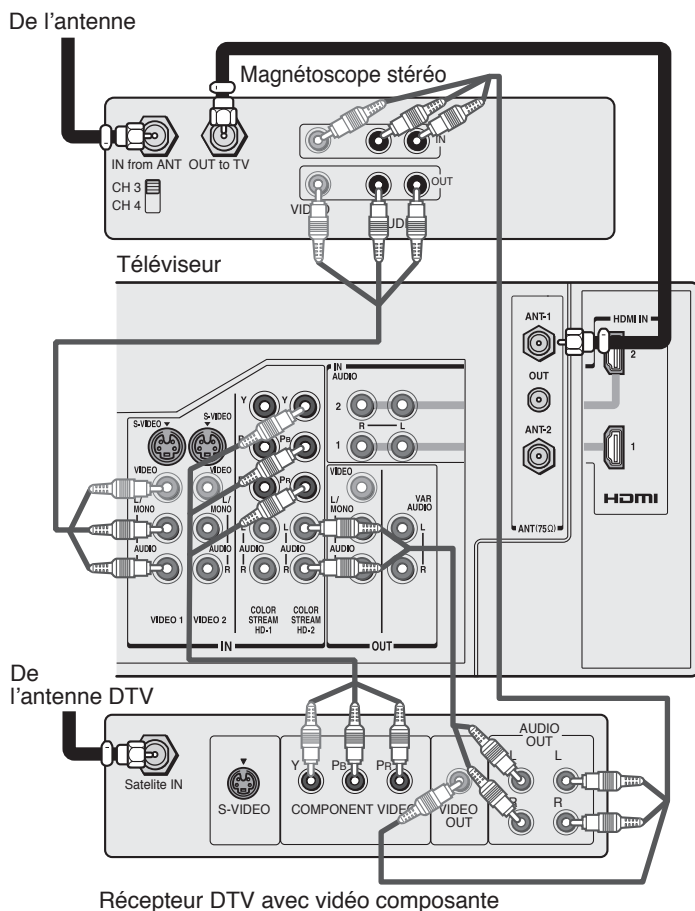

Remarque :

Vous devez utiliser des câbles vidéo composante (ou un câble de HDMI) pour raccorder le téléviseur et le récepteur DTV afin d'obtenir une qualité d'image optimale.

Vous pouvez raccorder les câbles vidéo composante sur les prises ColorStream du téléviseur (HD1 ou HD2).

Pour le raccordement d'un appareil à l'entrée HDMI ou DVI, voir page 15.

Les prises ColorStream HD1/HD2 et HDMI1/2 peuvent être utilisées avec les systèmes de balayage progressif (480p, 720p) et à entrelacement (480i, 1080i) cependant, un signal 1080i fournira la meilleure performance d'image.

Si votre récepteur DTV ou décodeur de DTV n'est pas compatible avec vidéo composante ou HDMI, utilisez les connexions S-vidéo (et les connexions audio standard) à la place (voir page 11).

L'enregistrement, l'usage, la distribution ou la modification, sans autorisation préalable, d'émissions de télévision, de cassettes vidéo, de DVD et de tout autre matériel, est interdit aux termes des lois sur le droit d'auteur aux États-Unis et dans d'autres pays. Le non-respect de ces lois engagera votre responsabilité civile et pénale.

Raccordement de deux magnétoscopes

Ce raccordement vous permet d'enregistrer (copier/monter) d'un magnétoscope sur un autre magnétoscope tout en visionnant un enregistrement vidéo. Vous pouvez également enregistrer un canal de télévision tout en regardant un autre canal.

Vous avez besoin de :

- deux câbles coaxial
- deux jeux de câbles A/V standard

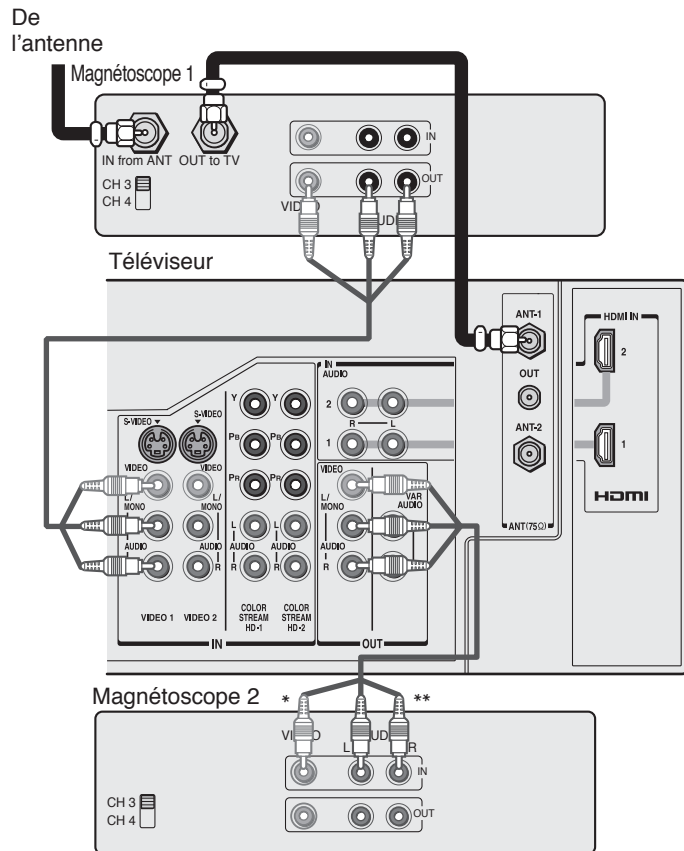

Remarque :

Si vos magnétoscopes sont dotés de prises S-vidéo, utilisez des câbles S-vidéo au lieu de câbles vidéo standard afin d'obtenir une meilleure qualité d'image. Ne raccordez pas simultanément un câble vidéo standard et un câble S-vidéo sur Vidéo-1 (ou Vidéo-2), ou la performance d'image sera inacceptable.

Ne raccordez pas le même magnétoscope simultanément aux prises d'entrée et de sortie du téléviseur.

Pour la copie ou le montage, sélectionnez Line IN sur le magnétoscope 2 et Vidéo-1 sur le téléviseur (voir « Sélection de l'entrée d'antenne » à la page 26).

* La prise VIDÉO OUT ne transmet pas l'image IHI.

** Les prises AUDIO OUT peuvent émettre le son de l'image principale ou de l'image IHI (voir « Sélection du son AUDIO OUT » à la page 58).

L'enregistrement, l'usage, la distribution ou la modification, sans autorisation préalable, d'émissions de télévision, de cassettes vidéo, de DVD et de tout autre matériel, est interdit aux termes des lois sur le droit d'auteur aux États-Unis et dans d'autres pays. Le non-respect de ces lois engagera votre responsabilité civile et pénale.

Raccordement d'un caméscope

Ce raccordement vous permet de visualiser des enregistrements vidéo enregistrés sur un caméscope.

Vous avez besoin de :

- un jeu de câbles A/V standard

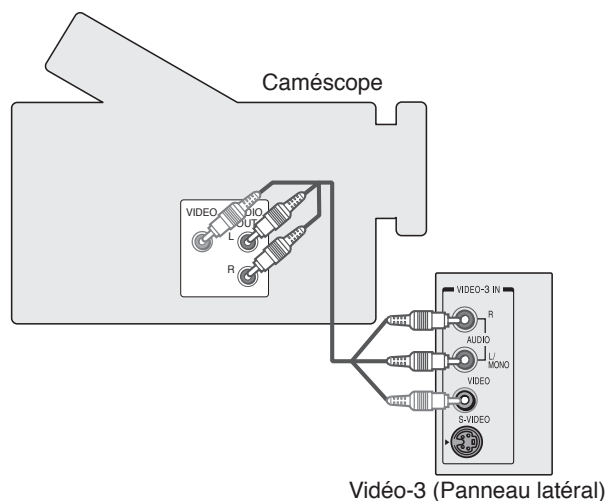

Remarque :

Pour une meilleure qualité d'image, si votre caméscope est doté d'une prise S-vidéo, utilisez un câble S-vidéo au lieu d'un câble vidéo standard. Ne raccordez pas simultanément le câble vidéo standard et le câble S-vidéo, ou la performance d'image sera inacceptable.

Raccordement d'un appareil HDMI™ ou DVI aux entrées HDMI

Les entrées HDMI^[1] sur votre téléviseur reçoivent de l'audio numérique et de la vidéo numérique non compressée d'un appareil HDMI et de la vidéo numérique non compressée d'un appareil DVI^[2].

Ces entrées sont prévues pour recevoir des programmes HDCP^[3] sous forme numérique à partir de matériel électronique grand public compatible avec la norme EIA/CEA-861/861B^[4], par exemple un décodeur ou un lecteur de DVD équipé d'une sortie HDMI ou DVI.

Les entrées HDMI ont été conçues pour un fonctionnement optimal avec les signaux vidéo à haute définition 1080i, mais elle peut également recevoir et afficher les signaux 480i, 480p et 720p.



NOTE : NE JAMAIS BRANCHER CE TÉLÉVISEUR À UN ORDINATEUR PERSONNEL (PC). CE TÉLÉVISEUR N'EST PAS CONÇU POUR USAGE AVEC UN PC.

Pour raccorder un appareil HDMI, il faut :

- Un câble HDMI (connecteur type A)

Pour un fonctionnement optimal, il est recommandé d'employer un câble HDMI le plus court possible. Aucun problème ne devrait se produire si le câble HDMI utilisé est d'une longueur inférieure à 5 m (16,4 ft)

Le câble HDMI transfère la vidéo et l'audio. Des câbles audio analogues ne sont pas requis (voir illustration ci-dessous). Certains CDV (CD vidéo) peuvent ne pas émettre de signaux audio numériques. Dans ce cas, il se peut que vous entendiez un son lors du raccordement de câbles audio analogues. Cependant, si vous employez des câbles audio analogues pour ce raccordement, la borne HDMI du téléviseur ne recevra pas le signal audio numérique HDMI et vous entendrez uniquement les signaux audio analogues.

Appareil HDMI

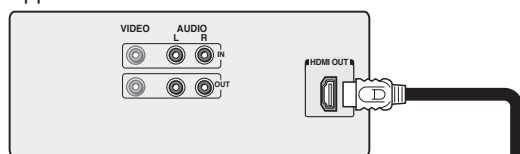

Téléviseur

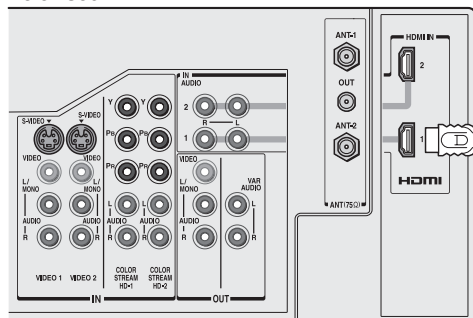

Vous pouvez brancher un câble HDMI ou un câble adaptateur HDMI-DVI à l'entrée HDMI1 ou HDMI2 du téléviseur.

Consultez la rubrique « Sélection de l'entrée vidéo » à la page 50.

HDMI, le logo HDMI et High-Definition Multimedia Interface sont des marques de commerce ou des marques déposées de HDMI Licensing, LLC.

[1] HDMI = High-Definition Multimedia Interface (interface multimédia haute définition).

[2] DVI = Digital Video Interface (interface vidéo numérique).

[3] HDCP = High-bandwidth Digital Content Protection.

[4] La conformité EIA/CEA-861/861B couvre la transmission des images vidéo avec protection de contenu numérique à grande largeur de bande, en cours de normalisation pour la réception des signaux vidéo à haute définition. Étant donné que cette technologie est en cours d'évolution, il est possible que certains appareils ne fonctionnent pas correctement avec le téléviseur.

Pour assurer la bonne réinitialisation de l'appareil HDMI ou DVI, il est conseillé de respecter la procédure ci-dessous :

- Pour mettre sous tension les appareils électroniques, **allumer d'abord le téléviseur**, puis l'appareil HDMI ou DVI.
- Pour mettre hors tension les appareils électroniques, **éteindre d'abord l'appareil HDMI ou DVI**, puis le téléviseur.

Pour raccorder un appareil DVI, il faut :

- Un câble adaptateur HDMI vers DVI (connecteur HDMI type A)

Pour permettre un bon fonctionnement, la longueur du câble adaptateur HDMI vers DVI ne doit pas excéder 3m (9,8 ft). La longueur conseillée est de 2m (6,6 ft).

- Une paire de câbles audio analogiques standard

Un câble adaptateur HDMI vers DVI n'achemine que les signaux vidéo. Il faut des câbles audio analogiques distincts (voir l'illustration ci-dessous).

Appareil DVI

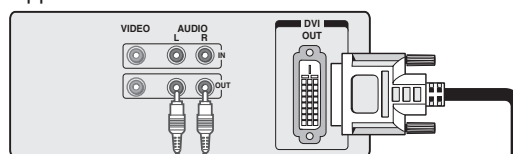

Téléviseur

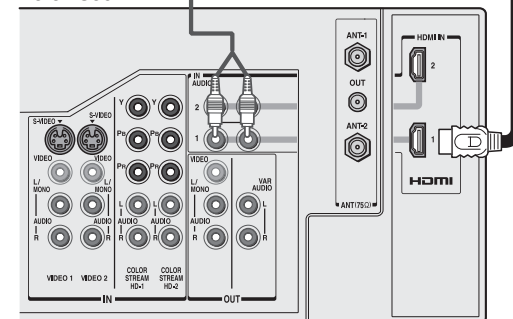

Raccordement d'un système audio

Cette connexion vous permet d'utiliser un amplificateur audio et des haut-parleurs externes, et régler le niveau sonore à l'aide de la télécommande du téléviseur.

Pour contrôler le signal audio, mettez le téléviseur et l'amplificateur stéréo sous tension et désactivez ensuite les haut-parleurs intégrés. (Voir « Désactivation des haut-parleurs intégrés » à la page 58.)

Vous avez besoin de :

- une paire de câbles audio standard

Remarque :

Pour entendre un son lors de l'utilisation d'un amplificateur audio externe, le volume du téléviseur et de l'amplificateur doivent être réglés au-dessus de 0 (zéro).

Par exemple, si le volume du téléviseur est réglé sur 0, vous n'entendrez aucun son, même si le volume de l'amplificateur est au niveau maximum.

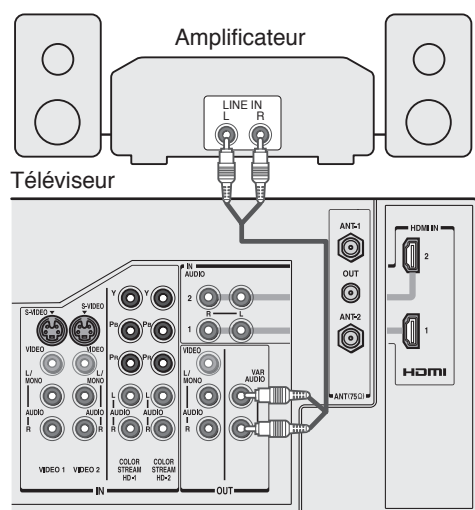

Utilisation de la télécommande

Préparation de la télécommande

Votre télécommande Toshiba possède un mode TV réservé ainsi que 5 modes universels : VCR (magnétoscope), Câble/SAT, DVD, Audio1 et Audio2. Les appareils cible ainsi que les appareils programmés par défaut pour chacun des modes sont les suivants :

Périphérique cible/Mode de mappage

Mode	Appareil
TV	TV Toshiba
CABLE/SAT	Universel - Câble, Satellite
VCR	Universel - Magnétoscope, DVD, LD, Casette
DVD	Universel - DVD, Magnétoscope, LD, Casette
AUDIO1	Universel Audio : Ampli, Tuner, Audio divers, CD/MD
AUDIO2	Universel Audio : CD/MD, Ampli, Tuner, Audio divers

Codes d'appareils par défaut

Mode	Appareil par défaut
TV	TV Toshiba
CABLE/SAT	Récepteur satellite Toshiba
VCR	Magnétoscope Toshiba
DVD	Lecteur DVD Toshiba
AUDIO1	Ampli-tuner Pioneer
AUDIO2	Lecteur LD Pioneer

Appuyez plusieurs fois sur la touche MODE pour passer d'un mode à l'autre. Si vous possédez des appareils audio/vidéo de marques différentes, vous devez commencer par programmer votre télécommande (reportez-vous à la section « Programmation de la télécommande en vue de son utilisation avec d'autres appareils audio/vidéo » page 20).

Installation des piles de la télécommande

Pour installer les piles :

1. Faites glisser le couvercle des piles vers l'arrière de la télécommande.

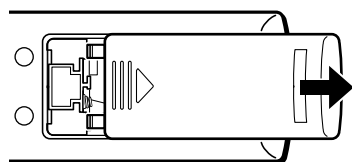

2. Installez deux piles alcalines « AA ». Faites correspondre les polarités (+) et (-) des piles au schéma à l'intérieur du compartiment à piles.

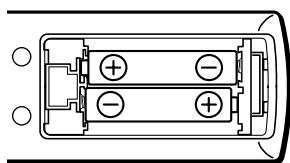

3. Ramenez le couvercle des piles dans la télécommande jusqu'à ce qu'il s'encliquette.

Remarque :

La télécommande de votre téléviseur peut être inopérante pour certaines fonctions de votre magnétoscope, de votre convertisseur de télévision par câble ou de tout autre appareil électronique.

Reportez-vous au mode d'emploi qui accompagne vos autres appareils afin de vérifier quelles sont les fonctions disponibles.

Si la télécommande de votre téléviseur est inopérante pour une fonction spécifique d'un appareil, utilisez la télécommande livrée avec cet appareil.

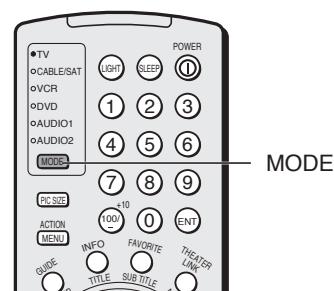

Portée efficace de la télécommande:

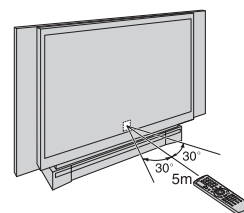

Attention :

- Ne jetez pas les piles au feu.

Remarque :

- Si la télécommande de votre téléviseur Toshiba ne commande pas toutes les fonctions de l'autre appareil, utilisez la télécommande d'origine de cet appareil.
- Jetez les piles à un endroit spécifiquement prévu à cette fin.
- Ne mélangez pas des piles de différents types ou des piles usagées et des piles neuves.
- Si la télécommande ne fonctionne pas correctement ou si sa portée diminue, remplacez les deux piles par des neuves.
- Si les piles sont usées ou si vous prévoyez de ne pas utiliser la télécommande pendant une période prolongée, retirez les piles afin d'éviter toute corrosion due à une fuite à l'intérieur du compartiment à piles.

Tableau de fonctions de la télécommande

Touche	TV Toshiba (TV)	Câble (CBL/SAT)	Satellite (CBL/SAT)	VCR (Magnétoscope)	DVD/LD	Récepteur (AUDIO)	CD/MD (AUDIO)	Cassette (VCR)
LIGHT	Illumine la touche de la télécommande et active et désactive le mode d'illumination.							
SLEEP	Programmeur de mise en veille	---	---	---	---	---	---	---
POWER	Power	Power	Power	Power	Power	Power	Power	Power
1	Numéro 1	Numéro 1	Numéro 1	Numéro 1	Numéro 1	Entrée AV 1	Numéro 1	Numéro 1
2	Numéro 2	Numéro 2	Numéro 2	Numéro 2	Numéro 2	Entrée AV 2	Numéro 2	Numéro 2
3	Numéro 3	Numéro 3	Numéro 3	Numéro 3	Numéro 3	Entrée AV 3	Numéro 3	Numéro 3
4	Numéro 4	Numéro 4	Numéro 4	Numéro 4	Numéro 4	Entrée AV 4	Numéro 4	Numéro 4
5	Numéro 5	Numéro 5	Numéro 5	Numéro 5	Numéro 5	CD	Numéro 5	Numéro 5
6	Numéro 6	Numéro 6	Numéro 6	Numéro 6	Numéro 6	Tuner	Numéro 6	Numéro 6
MODE	Sélection d'un mode d'appareil de la télécommande							
PIC SIZE	Sélectionne le format de l'image.	← TV	← TV	← TV	← TV	← TV	← TV	← TV
7	Numéro 7	Numéro 7	Numéro 7	Numéro 7	Numéro 7	Phono	Numéro 7	Numéro 7
8	Numéro 8	Numéro 8	Numéro 8	Numéro 8	Numéro 8	Cassette	Numéro 8	Numéro 8
9	Numéro 9	Numéro 9	Numéro 9	Numéro 9	Numéro 9	Aux	Numéro 9	Numéro 9
ACTION	---	---	Action, Menu	---	Menu	---	---	---
100/-	100	---	100/-	---	+10	---	---	---
0	Numéro 0	Numéro 0	Numéro 0	Numéro 0	Numéro 0	Numéro 0	Numéro 0, 10	Numéro 0
ENT (CH Enter)	---	Entrée CH	---	---	---	---	---	---
GUIDE/SETUP	---	---	Guide	---	Réglage DVD	---	---	---
INFO/TITLE	---	---	INFO	---	TITLE= menu supérieur	---	---	---
FAVORITE/ SUBTITLE	Préférés	---	Préférés	---	Sous-titre	---	---	---
THEATERLINK/ AUDIO	---	---	---	---	Audio	---	---	---
MENU/ ACTION	Menu	---	Action, Menu	---	Menu	---	---	---
▲▼ (FAV ▲▼)	Sélection de menu FAV ▲▼	---	Sélection de menu	---	Sélection de menu	---	---	---
◀▶	Sélection de menu/	---	Sélection de menu	---	Sélection de menu	---	---	---
ENTER	Entrée	---	Sélection	---	Entrée	---	---	---
VOL ▲▼	Volume ▲▼*	Volume ▲▼*	Volume ▲▼*	Volume ▲▼*	Volume ▲▼*	Volume ▲▼*	Volume ▲▼*	Volume ▲▼*
EXIT/ DVD CLEAR	Sortie	---	Sortie	---	Effacement DVD	---	---	---
CH ▲▼	Canal ▲▼	Canal ▲▼	Canal ▲▼	Canal ▲▼	---	Canal ▲▼	---	---
INPUT	Sélection TV/Vidéo	← TV	← TV	Entrée Magnétoscope	← TV	---	← TV	← TV
MUTE	Sourdine*	Sourdine*	Sourdine*	Sourdine*	Sourdine*	Sourdine*	Sourdine*	Sourdine*
RECALL	Affichage écran	Affichage écran	Affichage écran	Affichage écran	Affichage écran	---	---	---
CH RTN/ DVD RTN	Canal précédent	Canal précédent	Canal précédent	---	DVD retour	---	---	---
SLOW/DIR ▶ ◀	---	---	---	Avance lente	Avance lente Retour lent	---	---	---
SKIP/ SEARCH ▶ ◀	---	---	---	---	Saut en avant Saut en arrière	---	Saut en avant Saut en arrière	---
REW	VCR →	VCR →	VCR →	Rembobinage	Rembobinage	---	Rembobinage	Rembobinage
PAUSE/STEP	VCR →	VCR →	VCR →	Pause	Pause	---	Pause	Pause
PLAY	VCR →	VCR →	VCR →	Lecture	Lecture	---	Lecture	Lecture
FF	VCR →	VCR →	VCR →	Avance rapide	Avance rapide	---	Avance rapide	Avance rapide

Touche	TV Toshiba (TV)	Câble (CBL/SAT)	Satellite (CBL/SAT)	VCR (Magnétoscope)	DVD/LD	Récepteur (AUDIO)	CD/MD (AUDIO)	Cassette (VCR)
TV/VCR	VCR →	---	TV/SAT	TV/VCR	---	---	---	Arrière
AM/FM DISC	---	---	---	---	Décalage disque	AM/FM	Décalage disque	Commutateur face A/B de cassette
STOP	VCR →	VCR →	VCR →	Arrêt	Arrêt	---	Arrêt	Arrêt
REC**	VCR →	VCR →	VCR →	Enregistrement**	---	---	---	Enregistrement**
POP CH ▲▼	Canal IHI ▲▼	← TV	← TV	← TV	← TV	← TV	← TV	← TV
SPLIT	IHI SPLIT	← TV	← TV	← TV	← TV	← TV	← TV	← TV
POP DIRECT CH	Canal IHI direct	← TV	← TV	← TV	← TV	← TV	← TV	← TV
FREEZE	Image fixe	← TV	← TV	← TV	← TV	← TV	← TV	← TV
SWAP	Basculement IHI	← TV	← TV	← TV	← TV	← TV	← TV	← TV
CH SCAN	Balayage canal	← TV	← TV	← TV	← TV	← TV	← TV	← TV
SOURCE	Source IHI	← TV	← TV	← TV	← TV	← TV	← TV	← TV

Remarques :

- « --- » n'enverra rien.
- « ← TV » passera au téléviseur.
- « → VCR » passera au dernier magnétoscope ou lecteur DVD actif. Le lecteur DVD ou le magnétoscope actif est défini comme étant le mode actif pendant 5 secondes minimum ou le mode dans lequel une touche est activée.
- * Les contrôles VOLUME et MUTE passeront à « TV » par défaut. Lorsque le volume est déverrouillé, l'ensemble des appareils possédera leur propre volume. Les modes AUDIO1/2 (Ampli-tuner, CD) posséderont leur propre mode de volume même si le verrouillage du volume est réglé pour TV, CABLE/SAT, VCR ou DVD. Reportez-vous à la section « Utilisation de la fonction de verrouillage du volume », page 21.
- ** Pour enregistrer chaque source audio/vidéo, appuyez deux fois sur la touche REC en moins de 5 secondes.

Programmation de la télécommande en vue de son utilisation avec d'autres appareils audio/vidéo

Configuration du code de l'appareil

- Reportez-vous au tableau de codes des appareils figurant pages 22 à 23 pour connaître le numéro correspondant à la marque de votre appareil.
Si plusieurs numéros figurent dans la liste, essayez de les entrer un par un jusqu'à ce que vous trouviez le code approprié fonctionnant avec votre appareil.
- Appuyez sur MODE jusqu'à l'indicateur du mode du périphérique (CABLE/SAT, VCR, DVD, AUDIO1, AUDIO2) s'allume.
- Maintenez la touche RECALL enfoncée tout en utilisant les touches numérotées pour entrer le numéro de code à quatre chiffres correspondant à la marque de votre appareil.
Si un code valide a été saisi, l'indicateur de mode clignotera deux fois. Si un code non valide a été saisi, l'indicateur de mode clignotera longuement une fois.
- Pointez la télécommande vers l'appareil et appuyez sur POWER pour vérifier que le numéro de code est correct.
Si votre appareil se met sous tension, vous avez saisi le bon code. Si l'appareil ne répond pas à la télécommande, il est possible que vous ayez saisi un mauvais code. Répétez les étapes 3 et 4 en essayant un autre code.
- Appuyez sur MODE pour sélectionner le mode TV si vous contrôlez le téléviseur.

Recherche et test du code d'un appareil (8500)

Si vous ne connaissez pas le code d'un appareil précis, il vous est possible de rechercher parmi tous les codes disponibles pour cet appareil le code permettant de commander l'appareil souhaité. Les touches disponibles pouvant être testées, à condition qu'elles soient compatibles avec ce mode, sont POWER, 1, VOL ▲, CH ▲ et PLAY. Les touches non valides seront ignorées en mode de programmation. Pour tester chacun des codes d'appareils disponibles et tester ses fonctions :

- Appuyez sur MODE pour sélectionner le mode que vous souhaitez configurer.
- Tout en maintenant la touche RECALL enfoncée, appuyez sur 8-5-0-0, dans l'ordre.
La télécommande passera en mode de programmation.
- Pointez la télécommande vers l'appareil cible dont vous souhaitez programmer le code puis appuyez sur POWER (ou toute autre touche de fonction pouvant être testée).
- Si l'appareil répond à la télécommande :
Appuyez sur RECALL pour mémoriser le code de l'appareil. L'indicateur de mode clignotera deux fois et la télécommande quittera le mode de programmation.
Si l'appareil ne répond pas à la télécommande :
Appuyez sur ▲ puis sur POWER.
Répétez cette étape jusqu'à ce que l'appareil réponde à la télécommande puis appuyez sur RECALL.

Remarque : Lorsqu'un cycle de recherche est terminé, l'indicateur de mode clignotera trois fois. La télécommande commencera de nouveau à parcourir les codes disponibles.
Si vous n'appuyez sur aucune touche dans les dix secondes qui suivent pendant la programmation, la télécommande quittera le mode de programmation et reviendra au code précédent.

Remarques :

- Chaque fois que vous remplacez les piles, vous devez reprogrammer la télécommande.
- Certains magnétoscopes récents sont capables de fonctionner avec deux numéros de code de télécommande. Ces magnétoscopes comportent un commutateur identifié par « VCR1/VCR2 ». Si votre magnétoscope est doté d'un commutateur de ce type, il se peut qu'il ne réagisse pas aux numéros de code correspondant à la marque de votre magnétoscope. Dans ce cas, réglez le commutateur sur l'autre position (VCR1 ou VCR2) et reprogrammez la télécommande.

MODE l'indicateur

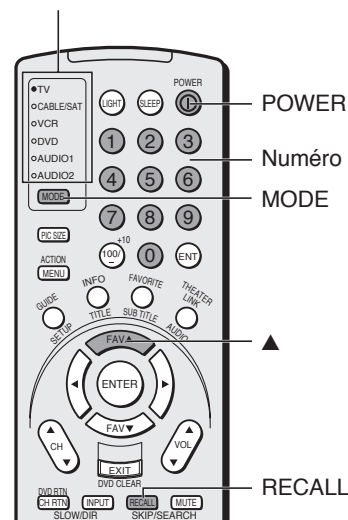

Utilisation de la fonction de verrouillage du volume (8000)

Pour les modes TV, CABLE/SAT, VCR et DVD, les contrôles de volume (VOL ▲▼ et MUTE) peuvent être programmés ou verrouillés pour le mode d'appareil sélectionné. Cette fonction ne s'applique pas aux modes AUDIO1/2.

Exemple : Pour verrouiller les contrôles de volume afin de toujours passer au mode CABLE/SAT :

1. Appuyez plusieurs fois sur la touche MODE pour sélectionner le mode CABLE/SAT.
 2. Appuyez sur 8 -0 -0 -0 tout en maintenant la touche RECALL enfoncée.
 3. Appuyez sur VOL ▲.
- L'indicateur de mode clignotera deux fois. (Verrouillé)

Le tableau suivant décrit de manière plus détaillée le fonctionnement du verrouillage du volume.

Volume verrouillé sur	TV	CBL/SAT	VCR	DVD	AUD1	AUD2
TV (par défaut)	TV	TV	TV	TV	AUD1	AUD2
CBL/SAT	CBL/SAT	CBL/SAT	CBL/SAT	CBL/SAT	AUD1	AUD2
VCR	VCR	VCR	VCR	VCR	AUD1	AUD2
DVD	DVD	DVD	DVD	DVD	AUD1	AUD2
AUD1	AUD1	AUD1	AUD1	AUD1	AUD1	AUD1
AUD2	AUD2	AUD2	AUD2	AUD2	AUD2	AUD2

Pour réinitialiser les contrôles de volume sur le code d'appareil d'origine :

1. Appuyez sur 8 -0 -0 -0 tout en maintenant la touche RECALL enfoncée.
 2. Appuyez sur VOL ▼.
- L'indicateur de mode clignotera quatre fois. (Déverrouillé)

Fonction de réinitialisation (8900)

Cette fonction permet d'effacer l'ensemble des fonctions de configuration non associées à la « Configuration du code d'appareil » et réinitialise le verrouillage du volume sur « TV ».

Pour réinitialiser les fonctions :

- Appuyez sur 8 -9 -0 -0 tout en maintenant la touche RECALL enfoncée.
- L'indicateur Mode clignote deux fois, s'arrête, puis clignote à nouveau deux fois.



Tableau de code d'appareil

Codes de configuration de magnétoscopes

Marques	Numéros de code
ADMIRAL	0135
AIWA	0127, 0132, 0181
AKAI	0129, 0114, 0115, 0116
AUDIO DYNAMIC	0139, 0111
BELL&HOWELL	0105, 0113
BROKSONIC	0120, 0126, 0180
CANON	0123, 0125
CCE	0143
CITIZEN	0106
CRAIG	0105, 0129, 0106
CURTIS MATHES	0145, 0124, 0127
DAEWOO	0143, 0101, 0124, 0175
DBX	0139, 0110, 0111
DIMENSIA	0145
EMERSON	0143, 0126, 0119, 0103, 0125, 0142, 0120, 0118
FISHER	0105, 0108, 0109, 0107, 0113, 0165
FUNAI	0127, 0126, 0120, 0134
GE	0133, 0145, 0124
GO VIDEO	0137, 0151, 0163, 0149, 0150, 0182
GOLDSTAR	0106
GRADIENTE	0170, 0171, 0168, 0134, 0156
HITACHI	0123, 0145, 0100, 0127, 0168
INSTANT REPLAY	0124, 0123
JENSEN	0139
JVC	0139, 0110, 0111, 0134, 0157, 0158, 0184, 0185
KENWOOD	0139, 0110, 0106, 0111
LG	0159
LXI	0127, 0106, 0100, 0107, 0108, 0105, 0109
MAGNAVOX	0131, 0123, 0124, 0173
MARANTZ	0139, 0110, 0111
MARTA	0106
MEMOREX	0124, 0109
MGA	0138, 0140, 0147, 0148, 0141, 0142
MINOLTA	0100, 0145
MITSUBISHI	0138, 0140, 0147, 0148, 0141, 0142, 0161, 0164
MULTITECH	0147, 0127, 0104
NEC	0139, 0110, 0111, 0134
OLYMPIC	0124, 0123
OPTIMUS	0128, 0121, 0135, 0106
ORION	0126, 0120, 0132
PANASONIC	0123, 0124, 0121, 0122
PENNEY	0124, 0100, 0145, 0105, 0139, 0110, 0111
PENTAX	0100, 0111, 0145

Codes de configuration de boîtiers de télévision par câble

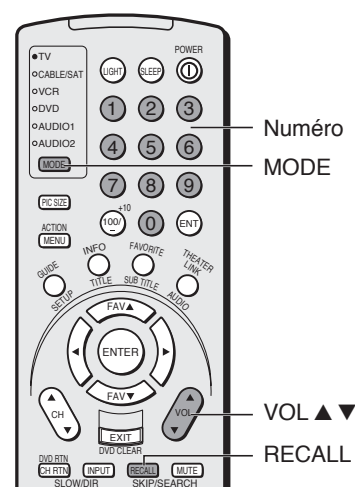
Marques	Numéros de code
ABC	1124
ARCHER	1132, 1125
CABLEVIEW	1105, 1132
CITIZEN	1122, 1105
CURTIS	1112, 1113
DIAMOND	1124, 1132, 1125
EAGLE	1129
EASTERN	1134
GCBRAND	1132, 1105
GEMINI	1122, 1143
G.I./JERROLD	1119, 1124, 1125, 1126, 1127, 1120, 1121, 1122, 1111, 1123, 1152
HAMLIN	1140, 1141, 1142, 1145, 1118, 1112
HITACHI	1103, 1124
MACOM	1103, 1104, 1105, 1108
MAGNAVOX	1133
MEMOREX	1130
MOVIE TIME	1132, 1105
OAK	1139, 1137, 1102
PANASONIC	1109, 1110, 1114, 1151, 1153
PHILIPS	1128, 1129, 1130, 1106, 1107, 1150, 1131
PIONEER	1101, 1116
PULSAR	1105, 1132
PUSER	1132
RCA	1115
REALISTIC	1132
REGAL	1112, 1118, 1140, 1141, 1142, 1145, 1149
REGENCY	1134
REMBRANT	1137, 1132, 1105, 1138
SAMSUNG	1105
S.A.	1111, 1112, 1113
SLMARK	1105, 1101
SPRUCER	1105, 1110
STARGATE	1132, 1105
TELECATION	1148
TELEVIEW	1101, 1105
TEXSCAN	1144
TOCOM	1135, 1136, 1147
TOSHIBA	1104, 1146
UNIKA	1132, 1125
UNIVERSAL	1122, 1132
VIDEOWAY	1106
VIEWSTAR	1129, 1130
ZENITH	1117, 1100
ZENITH/DRAKE	
SATELLITE	1100

Tableau de code d'appareil

Codes de configuration de lecteurs CD

Marques	Numéros de code
ADMIRAL	6126
AIWA	6133, 6135
CARVER	6129
DENON	6142, 6151
EMERSON	6139
FISHER	6105, 6106
GARRARD	6117
HARMAN KARDON	6120, 6121, 6123, 6119
HITACHI	6107
JENSEN	6134
JVC	6140, 6141, 6145, 6148, 6151
KENWOOD	6100, 6101, 6111, 6145
LXI	6136
MAGNAVOX	6129, 6132
MARANTZ	6129
MCINTOSH	6121
NAKAMICHI	6110
ONKYO	6114, 6115
OPTIMUS	6108, 6118, 6120, 6122
PANASONIC	6124, 6125, 6127, 6150
PHILIPS	6129, 6130, 6149
PIONEER	6108
QUASAR	6125, 6127, 6124
RCA	6147, 6137, 6138, 6131, 6152
SANSUI	6110, 6146, 6113
SANYO	6105
SCOTT	6110, 6146
SHARP	6142, 6143
SHERWOOD	6120
SONY	6128
SOUNDE-SIGH	6144
TEAC	6112, 6116, 6118
TECHNICS	6127, 6124, 6125
VICTOR	6140, 6141, 6145
YAMAHA	6102, 6103, 6104

Codes de configuration de récepteur

Marques	Numéros de code
ADMIRAL	4120
AIWA	4125, 4126, 4146
DENON	4134, 4135, 4136, 4143
FISHER	4104
GARRARD	4113
HARMAN KARDON	4115, 4123, 4145
JENSEN	4129
JVC	4132, 4133, 4140, 4144
KENWOOD	4100, 4108, 4141, 4142, 4147
MAGNAVOX	4127, 4128
MARANTZ	4124
MCINTOSH	4116
MITSUBISHI	4148
NAKAMICHI	4106, 4117
ONKYO	4109, 4114
OPTIMUS	4103, 4127, 4131, 4130
PANASONIC	4119, 4118, 4121

PHILIPS	4123
PIONEER	4105, 4107, 4150
QUASAR	4119, 4118, 4121
RCA	4103, 4105, 4127, 4131, 4130, 4149
SANSUI	4103, 4111, 4139
SHARP	4134, 4137
SONY	4122
SOUNDE-SIGH	4138
TEAC	4112, 4113, 4111, 4110
TECHNICS	4121, 4118, 4119
VICTOR	4132, 4133
YAMAHA	4101, 4102

Codes de configuration de platine cassette

Marques	Numéros de code
AIWA	7123, 7124, 7125
DENON	7131
FISHER	7103
JENSEN	7114
JVC	7129, 7130, 7132, 7133
KENWOOD	7100, 7107
MARANTZ	7102
NAKAMICHI	7105
ONKYO	7108, 7109, 7113
PANASONIC	7116, 7118
PHILIPS	7122, 7121
PIONEER	7104, 7106
RCA	7126, 7127, 7128, 7134, 7135
SANSUI	7105, 7110, 7112
SHARP	7131
SONY	7119, 7120
TEAC	7110, 7111, 7115
TECHNICS	7116, 7118, 7117
YAMAHA	7101, 7102

Codes de configuration de lecteurs LD

Marques	Numéros de code
DENON	5114
HITACHI	5100
KENWOOD	5102, 5103
MAGNAVOX	5101
MARANTZ	5114
MITSUBISHI	5114, 5118, 5119
NEC	5114
PANASONIC	5104, 5105, 5106, 5115
PHILIPS	5111
PIONEER	5114
PROSCAN	5114
QUASAR	5104, 5105, 5106, 5115
RCA	5114
SAMSUNG	5112
SANYO	5114, 5117
SHARP	5113, 5116
SONY	5107, 5108, 5109, 5110
TEAC	5114
TOSHIBA	5114
YAMAHA	5101

Codes de configuration de lecteurs DVD

Marques	Numéros de code
AIWA	3123
APEX	3120
DENON	3100, 3117
FERGUSON	3101
HITACHI	3111
JVC	3109
KENWOOD	3115, 3129
KONKA	3119
MITSUBISHI	3105
NORDMENDE	3101
ONKYO	3121
ORITRON	3124
PANASONIC	3100
PHILIPS	3103, 3116
PIONEER	3102
RAITE	3113
RCA	3101, 3106
SABA	3101
SAMPO	3114
SAMSUNG	3110
SHARP	3108
SILVANIA	3132, 3118
SMC	3125
SONY	3104, 3126, 3127, 3128
TECHNICS	3100
THOMSON	3101
TOSHIBA	3103
WAVE	3122
YAMAHA	3100, 3130
ZENITH	3107, 3112
VIALTA	3131
FUNAI	3132, 3118

Codes de configuration de démodulateurs satellite

Marques	Numéros de code
DISH NETWORK (Echostar)	2105, 2115, 2116, 2117
ECHOSTAR	2105
EXPRESS VU	2105, 2115
G.E.	2106
G.I. (GENERAL INSTRUMENT)	2108
GRADIENTE	2114
HITACHI	2103, 2111, 2112
HNS (Hughes)	2103
MAGNAVOX	2101, 2102
PANASONIC	2104
PHILIPS	2101, 2102, 2118
PRIMESTAR	2108
PROSCAN	2106, 2109, 2110, 2113
RCA	2106, 2109, 2110, 2113
SONY	2107
STAR CHOICE	2103, 2108
TOSHIBA	2100, 2103, 2119, 2120, 2121
UNIDEN	2101, 2102

Introduction

Raccordement de votre téléviseur

Utilisation de la télécommande

Configuration de votre téléviseur

Exploitation des fonctions du téléviseur

Annexe

Index

Description de la télécommande

Seules les touches utilisées pour commander le téléviseur font l'objet d'une description dans les sections suivantes. Pour obtenir une liste complète des fonctions de la télécommande, reportez-vous à la section « Tableau de fonctions de la télécommande » pages 18 à 19.

POWER met le téléviseur sous et hors tension.

Appuyez sur POWER pour mettre le téléviseur sous tension. Le voyant rouge à DÉL s'allume.

Appuyez de nouveau sur POWER pour mettre le téléviseur hors tension.

Remarque :

Si la fonction Redémarrage Rapide est réglée à HORS, quelques secondes peuvent s'écouler avant que l'image apparaisse. Pour plus de détails, voir page 28.

SLEEP permet d'accéder à la fonction de mise hors tension automatique du téléviseur (page 52)

LIGHT La première activation de la touche LIGHT illumine le clavier et active le mode d'illumination. Lorsque le mode d'illumination est activé, l'activation de n'importe quelle touche illumine le clavier pendant 5 secondes (10 secondes si vous êtes en mode de programmation).

Les activations suivantes de la touche LIGHT vous permettront tout à tour d'activer et de désactiver le mode d'illumination.

Numéro de canal (0-9, 100) permettent d'accéder directement aux canaux (page 28)

MODE permet de passer entre les six modes d'appareil : TV, CABLE/SAT, VCR, DVD, AUDIO1 et AUDIO2. L'indicateur de mode reste allumé quelques secondes (page 20).

PIC SIZE fait défiler les cinq tailles de l'image : Naturel, Cinéma 1, 2, 3 et Plein écran (page 32)

FAVORITE permet d'accéder à la fonction de recherche du canal favori (page 39)

MENU permet d'accéder aux menus de programmation affichés (page 25)

ENTER confirme les informations du menu programmé (page 25)

▲▼ ◀▶ permettent de sélectionner ou de régler les menus de programmation (page 25)

FAV ▲▼ permet de passer de canaux préférés (page 30)

CH ▲▼ permet de passer d'un canal programmé à un autre (page 27)

VOL ▲▼ règle le niveau sonore

EXIT quitte les menus de programmation (page 25)

INPUT sélectionne la source d'entrée vidéo (page 50)

MUTE coupe le son (page 54)

RECALL affiche des informations à l'écran (page 59)

CH RTN revient aux derniers canaux visualisés (page 29)

POP CH ▲▼ sélectionne le canal IHI (Image Hors Image) (page 36)

SPLIT active et désactive la fonction IHI (page 36)

CH SCAN permet d'accéder à la fonction de recherche des canaux programmés (page 38)

FREEZE arrête sur l'image. Appuyez de nouveau sur la touche pour rétablir l'image.

SWAP commute l'image principale et l'image IHI (page 37)

POP DIRECT CH permet d'accéder directement aux canaux IHI (page 36)

SOURCE sélectionne la source de l'image IHI (page 36)

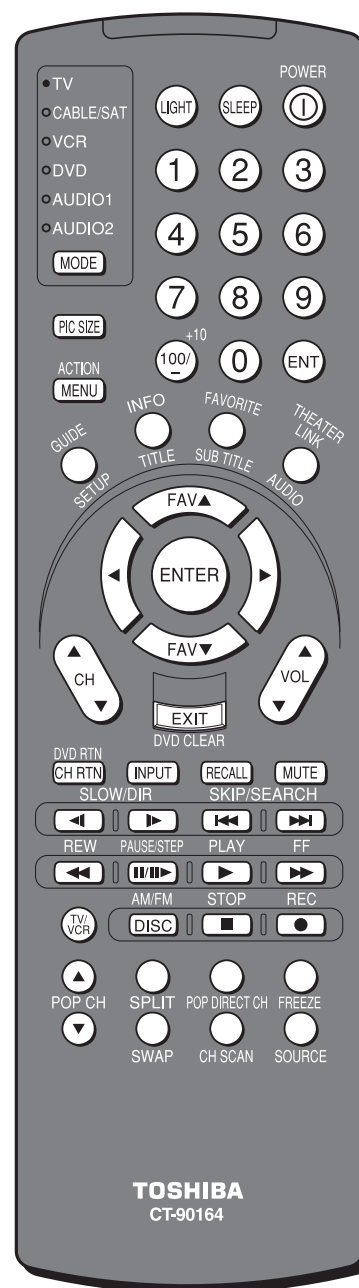

Remarque :

Le message d'erreur « Non disponible » s'affiche quand vous appuyez sur une touche pour une fonction qui n'est pas disponible.

Configuration de votre téléviseur

Présentation du système de menus

Après que vous avez installé les piles et programmé la télécommande, vous devez définir certaines préférences sur le téléviseur à l'aide du menu. Vous pouvez accéder au système de menus avec la commande tactile du téléviseur ou de la télécommande.

1. Appuyez sur MENU pour afficher le menu.
2. Appuyez sur ◀ ou ▶ pour sélectionner un menu.
3. Appuyez sur ▲ ou ▼ pour sélectionner un paramètre, et appuyez ensuite sur ENTER.
4. Appuyez sur ▲ ou ▼ pour sélectionner ou ajuster un réglage.
5. Appuyez sur ENTER pour activer les réglages.
6. Pour fermer le menu, appuyez sur EXIT.
L'affichage du menu disparaît automatiquement si vous n'opérez pas de sélection dans les 15 secondes.

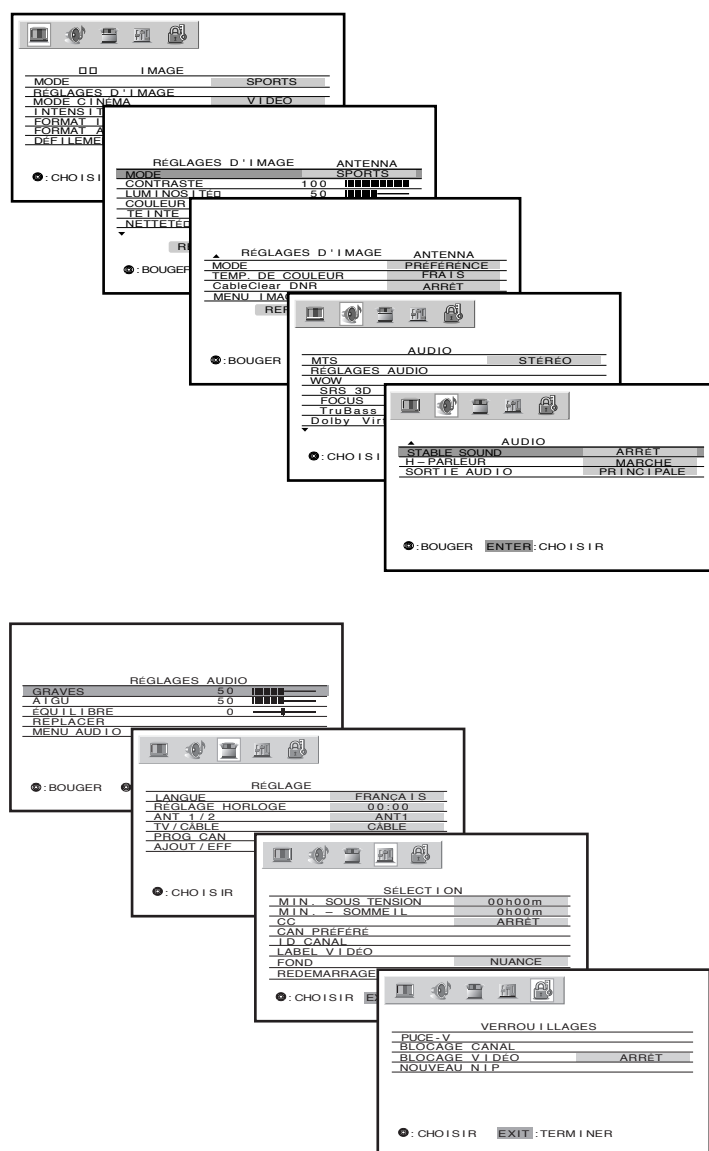

La commande tactile du téléviseur

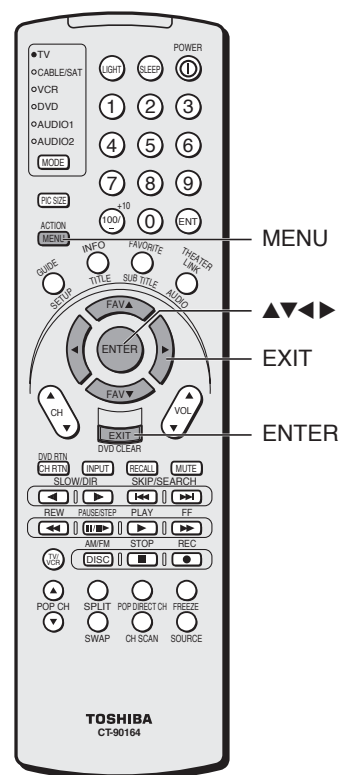
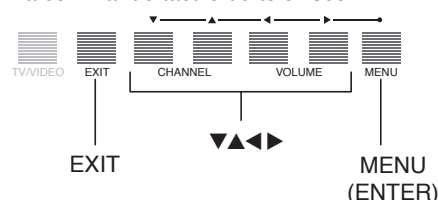

Remarque :

Vous pouvez modifier l'arrière-plan du menu. Voir page 59 pour plus de détails.

Changement de la langue d'affichage à l'écran

Vous avez le choix entre trois langues (français, anglais et espagnol) pour l'affichage des informations à l'écran. Les menus de réglage et les messages apparaissent alors dans la langue que vous avez sélectionnée.

Pour sélectionner une langue :

1. Appuyez sur MENU et appuyez ensuite sur ◀ ou ▶ jusqu'à ce que le menu RÉGLAGE apparaisse.
2. Appuyez sur ▲ ou ▼ pour mettre en évidence LANGUE, et appuyez ensuite sur ENTER pour afficher le menu déroulant.

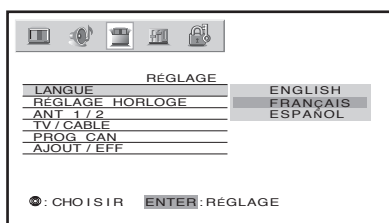

3. Appuyez sur ▲ ou ▼ pour mettre en évidence la langue de votre choix.

Sélection de l'entrée d'antenne

Vous pouvez raccorder deux sources de signal différentes en choisissant l'entrée d'antenne (ANT 1 ou ANT 2).

Pour choisir l'entrée d'antenne à l'aide du système de menus :

1. Appuyez sur MENU et utilisez ensuite ◀ ou ▶ pour mettre en évidence le menu RÉGLAGE.
2. Appuyez sur ▲ ou ▼ pour mettre en évidence ANT 1/2, et appuyez ensuite sur ENTER pour afficher le menu déroulant.

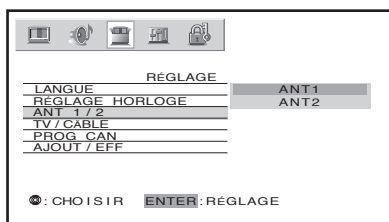

3. Appuyez sur ▲ ou ▼ pour mettre en évidence ANT 1 ou ANT 2, suivant la borne d'antenne que vous voulez utiliser.

Pour choisir l'entrée d'antenne à l'aide de la touche INPUT ou TV/VIDEO :

1. Appuyez sur la touche INPUT de la télécommande ou sur la touche TV/VIDEO du téléviseur. Le menu SÉLECTION SOURCE apparaît et la source du signal courant s'affiche en violet.
2. Continuez d'appuyer sur la touche INPUT ou la touche TV/VIDEO pour choisir ANT 1 ou ANT 2.

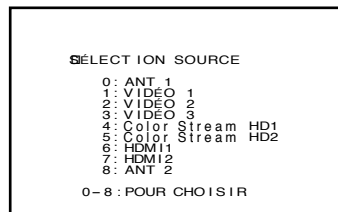

Une pression sur la touche INPUT de la télécommande affiche la source du signal courant (appuyez de nouveau sur INPUT ou 0-8 pour la modifier)

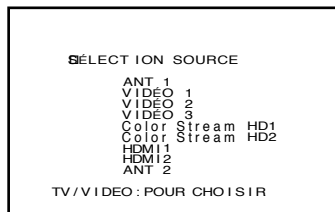

Une pression sur la touche TV/VIDEO du téléviseur modifie la source du signal courant

La commande tactile du téléviseur

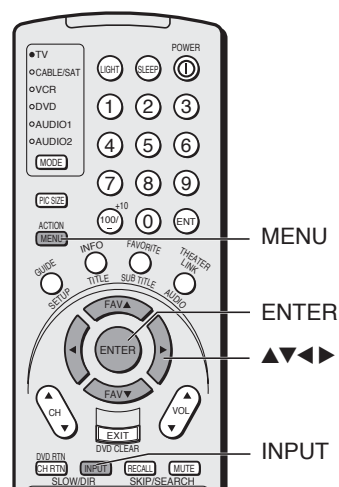
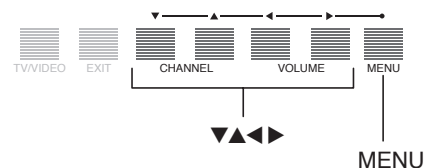

La commande tactile du téléviseur

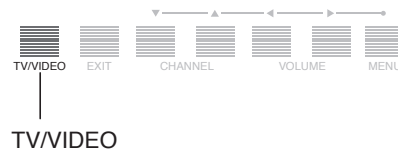

Ajout de canaux dans la mémoire du téléviseur

Lorsque vous appuyez sur CH ▲ ou ▼, votre téléviseur s'arrête uniquement sur les canaux enregistrés dans la mémoire de canaux du téléviseur.

Suivez la procédure indiquée ci-dessous et sur la page suivante pour programmer tous les canaux actifs dans la mémoire du téléviseur.

Programmation automatique des canaux

Votre téléviseur peut détecter automatiquement tous les canaux actifs et les enregistrer dans sa mémoire. Lorsque le téléviseur a enregistré les canaux dans sa mémoire, vous pouvez supprimer des canaux ou ajouter vos canaux préférés (voir page 28).

Pour ajouter automatique des canaux :

1. Appuyez sur MENU et appuyez ensuite sur ◀ ou ▶ jusqu'à ce que le menu RÉGLAGE apparaisse.
2. Appuyez sur ▲ ou ▼ jusqu'à ce que TV/CÂBLE soit mise en évidence et appuyez ensuite sur ENTER pour afficher le menu déroulant.
3. Appuyez sur ▲ ou ▼ pour mettre en évidence TV ou CÂBLE, suivant l'entrée que vous utilisez. Si vous utilisez une antenne, choisissez TV. Si vous utilisez des canaux de câble, choisissez CÂBLE.

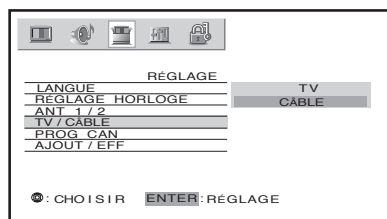

4. Appuyez sur ENTER.
5. Appuyez sur ▼ pour sélectionner PROG CAN.

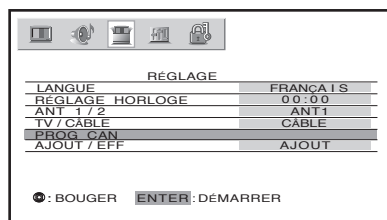

6. Appuyez sur ENTER pour démarrer la programmation des canaux. Le téléviseur explore automatiquement tous les canaux de télévision ou du câble (suivant ce que vous avez sélectionné), et enregistre tous les canaux actifs dans la mémoire de canaux.
Pendant que le téléviseur explore les canaux, le message « En train de Programmer S. V. P. Attendre » apparaît.
7. Lorsque la programmation des canaux est terminée, le message « Terminé » s'affiche.
8. Appuyez sur CH ▲ ou ▼ pour visualiser les canaux programmés.

Remarque :

Utilisez les touches numériques de canal de la télécommande pour syntoniser le téléviseur sur un canal non programmé dans la mémoire de canaux.

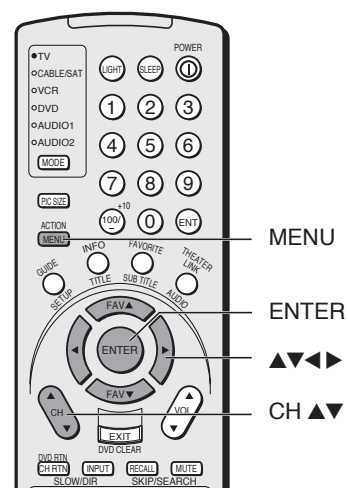

Ajout et suppression manuels de canaux

Après que vous avez programmé les canaux, vous pouvez ajouter ou supprimer des canaux spécifiques.

Pour ajouter ou supprimer des canaux :

1. Sélectionnez le canal que vous voulez ajouter ou supprimer. Pour ajouter des canaux, vous devez sélectionner le canal à ajouter à l'aide des touches numériques de canal.
2. Appuyez sur MENU et appuyez ensuite sur ◀ ou ▶ jusqu'à ce que le menu RÉGLAGE apparaisse.
3. Appuyez sur ▲ ou ▼ pour mettre en évidence AJOUT/EFF, et appuyez ensuite sur ENTER pour afficher le menu déroulant.

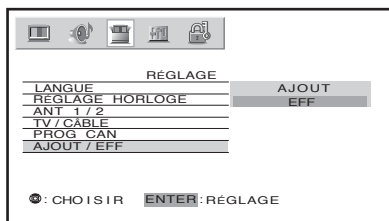

4. Appuyez sur ▲ ou ▼ pour sélectionner AJOUT ou EFF, suivant la fonction que vous voulez exécuter.
5. Répétez les étapes 1 à 4 pour les autres canaux que vous voulez ajouter ou supprimer.

Changement de canaux

Pour passer à un canal spécifique (programmé ou non programmé) : Appuyez sur les touches numériques de canal (0-9 et 100).

Pour les canaux 100 et plus, appuyez sur la touche 100, puis sur les deux autres chiffres (par exemple, pour sélectionner le canal 125, appuyez sur 100 puis 2 puis 5).

Pour passer au canal programmé suivant :

Appuyez sur CH ▲ ou ▼ sur le téléviseur ou la télécommande.

Sélection de Redemarrage Rapide

Lorsque la fonction Redemarrage Rapide est réglée à MARCHE, le téléviseur demeure en mode d'attente pendant plusieurs minutes lorsqu'il est mis hors tension.

Si le téléviseur est mis sous tension à partir du mode d'attente, la pleine image s'affiche immédiatement.

1. Appuyez sur MENU, puis sur ◀ ou sur ▶ jusqu'à ce que le menu SÉLECTION s'affiche.
2. Appuyez sur ▲ ou sur ▼ pour mettre REDEMARRAGE RAPIDE en surbrillance et appuyez ensuite sur ENTER.
3. Appuyez sur ▲ ou sur ▼ pour sélectionner MARCHE ou HORS et appuyez ensuite sur ENTER.

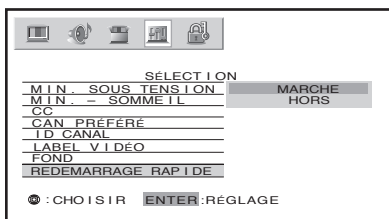

La commande tactile du téléviseur

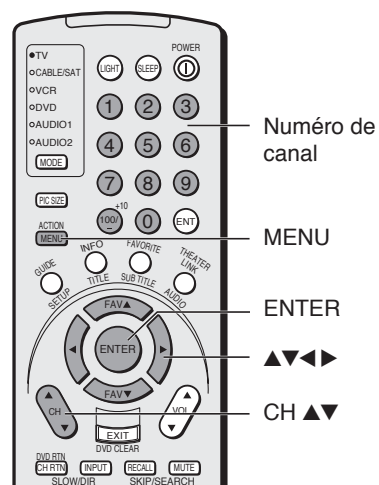
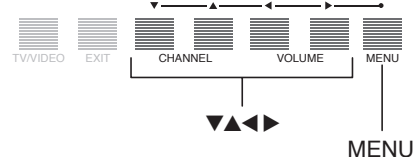

Remarque :

Si Redemarrage Rapide est réglé à HORS et que vous mettez le téléviseur hors tension, plusieurs secondes peuvent s'écouler avant que l'image s'affiche lorsque vous mettez le téléviseur à nouveau sous tension.

Si Redemarrage Rapide est réglé à MARCHE et que vous mettez le téléviseur hors tension, il se produit ce qui suit pendant quelques minutes :

- La luminosité de l'écran (ampoule) est faible.
- Les ventilateurs continuent de fonctionner.

Il s'agit d'une fonction Redemarrage Rapide (mode d'attente) du téléviseur et non d'un mauvais fonctionnement. Si vous préférez désactiver cette fonction, réglez Redemarrage Rapide à HORS.

Si vous éteignez et allumez le téléviseur à plusieurs reprises dans une courte période, lorsque le Redemarrage Rapide est réglé à HORS, la durée de la vie de la lampe sera moindre que la moyenne. Consultez la page 60.

Exploitation des fonctions du téléviseur

Ajustement des réglages de canaux

Commutation de deux canaux en utilisant « Canal Retour »

La fonction « Canal Retour » vous permet à commuter deux canaux sans devoir à chaque fois introduire un numéro de canal.

1. Sélectionnez le premier canal (ou le mode vidéo) que vous souhaitez regarder.
2. Sélectionnez un deuxième canal à l'aide des numéros de canal (0-9, 100).
3. Appuyez sur CH RTN (canal retour). Le canal précédent s'affichera.

Chaque fois que vous appuyez sur CH RTN, le téléviseur commute les deux canaux.

Commutation de deux canaux en utilisant « SurfLock™ »

La fonction « SurfLock™ » temporairement a mémorisé un canal dans la touch CH RTN, ainsi vous pouvez retourner à ce canal rapidement de tout autre canal en appuyant sur la touche CH RTN.

Pour Mémoriser un canal dans la touche CH RTN :

1. Sélectionnez le canal que vous voulez programmer dans la touche CH RTN.
2. Appuyez sur CH RTN et maintenez- la enfoncée pendant 2 secondes environ, jusqu'à ce que le message « Mémorisation du canal » apparaisse à l'écran. Le canal est mémorisé dans la touch CH RTN.
3. Changez de canal jusqu'à ce que le canal souhaité soit sélectionné.
4. Appuyez sur CH RTN. Le premier canal (mémorisé) est sélectionné.

La TV reviendra au canal mémorisé une fois seulement. Une fois que vous appuyez sur CH RTN et puis changez les canaux encore, la mémoire de la touche CH RTN sera a effacé et la touche fonctionnera en tant que « Canal Retour, » par changeant entre les deux derniers canaux que vous avez sélectionnés.

Programmation de vos canaux préférés

Vous pouvez préréglé jusqu'à 12 canaux préférés à l'aide de la fonction Favorite Channel Programming (programmation de canal préféré). Comme cette fonction n'explore que vos canaux préférés, vous pouvez sauter les canaux que vous ne regardez habituellement pas.

Pour programmer vos canaux préférés :

1. Appuyez sur MENU et appuyez ensuite sur ◀ ou ▶ jusqu'à ce que le menu SÉLECTION apparaisse.
2. Appuyez sur ▲ ou ▼ pour mettre en évidence CAN PRÉFÉRÉ.

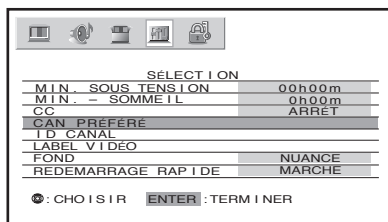

(voir page suivante)

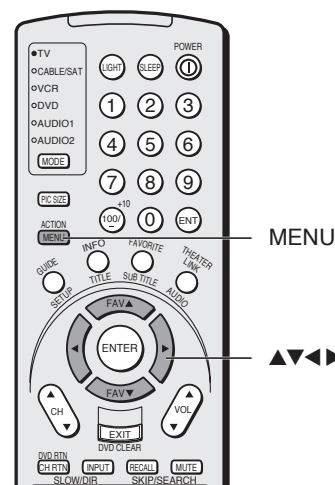
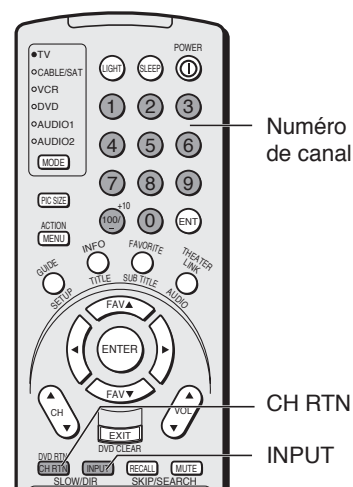

Introduction

Raccordement de votre téléviseur

Utilisation de la télécommande

Configuration de votre téléviseur

Exploitation des fonctions du téléviseur

Annexe

Index

- Appuyez sur ENTER pour afficher le menu CAN PRÉFÉRÉ, ENTRÉE CANAUX est mis en évidence.

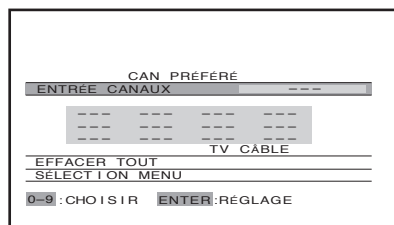

- Appuyez ensuite sur les touches numériques de canal pour introduire vos canaux préférés.
- Appuyez sur ENTER.
- Répétez les étapes 4 et 5 pour d'autres canaux.

Pour sélectionner vos canaux préférés :

Appuyez sur FAV ▼ ou ▲.

Pour explorer vos canaux préférés avec un multifenêtrage de 12 images :

Appuyez sur FAVORITE (consultez la page 39 pour plus de détails).

Pour supprimer vos canal préféré :

- Appuyez sur MENU et appuyez ensuite sur ◀ ou ▶ jusqu'à ce que le menu SÉLECTION apparaisse.
- Appuyez sur ▲ ou ▼ pour mettre en évidence CAN PRÉFÉRÉ.
- Appuyez sur ENTER pour afficher le menu CAN PRÉFÉRÉ.
- Appuyez sur ▲▼◀▶ pour mettre le canal que vous souhaitez effacer en évidence, puis appuyez sur ENTER.
- Répétez l'étape 4 pour d'autres canaux.

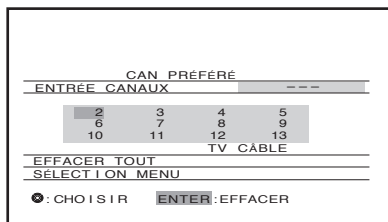
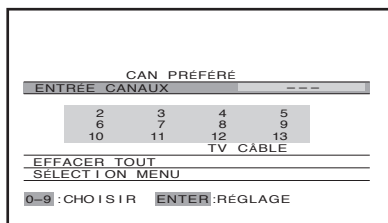

Pour effacer tous les canaux préférés :

Appuyez sur ▲ ou ▼ pour mettre EFFACER TOUT en évidence à l'étape 4 ci-dessus, puis appuyez sur ENTER pour effacer tous les canaux en une seule fois.

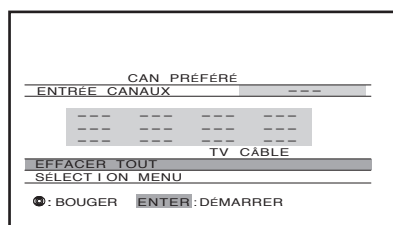

Remarque :

- Les touches FAV ▼▲ fonctionneront comme les touches du menu ▼▲ lorsque le menu est affiché à l'écran.
- La fonction du canal préféré n'est pas disponible pour l'entrée ANT2.

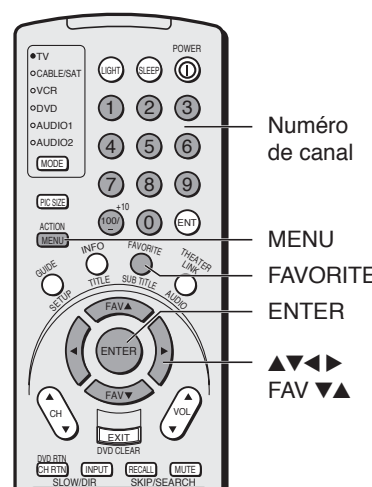

Identification des canaux

Les identifications des canaux apparaissent au-dessus du numéro du canal affiché à l'écran chaque fois que vous mettez le téléviseur sous tension, que vous changez de canal ou que vous appuyez sur la touche RECALL. Vous pouvez choisir quatre caractères pour identifier un canal.

Pour créer une identification de canal :

1. Appuyez sur MENU et appuyez ensuite sur ◀ ou ▶ jusqu'à ce que le menu SÉLECTION apparaisse.
2. Appuyez sur ▲ ou ▼ pour mettre en évidence ID CANAL.
3. Appuyez sur ENTER pour afficher le menu ID CANAL. ENTRÉE CANAUX est mis en évidence.

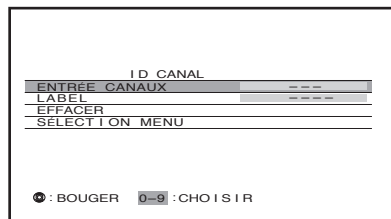

4. Appuyez sur les touches de numéro de canal pour sélectionner le canal que vous souhaitez identifier.
5. Appuyez sur ▼ pour mettre en évidence LABEL.
6. Appuyez plusieurs fois sur ◀ ou ▶ pour sélectionner un caractère dans le premier espace, et ensuite appuyez sur ENTER.

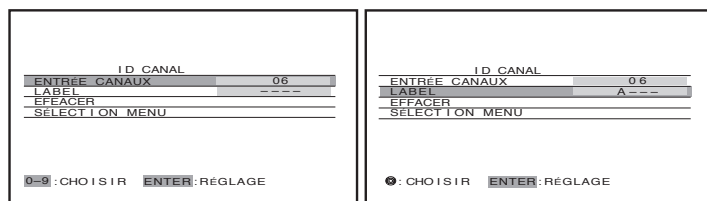

7. Répétez l'étape 6 pour introduire les autres caractères.
Pour insérer un espace blanc dans l'identification d'un canal, vous devez choisir un espace vide dans la liste de caractères. Sinon, un tiret « - » apparaît en lieu et place.
8. Répétez les étapes 4 à 7 pour les autres canaux. Vous pouvez assigner 32 identifications.

Pour supprimer des identifications de canaux :

1. Appuyez sur MENU et appuyez ensuite sur ◀ ou ▶ jusqu'à ce que le menu SÉLECTION apparaisse.
2. Appuyez sur ▲ ou ▼ pour mettre en évidence ID CANAL.
3. Appuyez sur ENTER pour afficher le menu ID CANAL.
4. Appuyez sur ▼ pour mettre en évidence ENTRÉE CANAUX et sélectionnez ensuite le canal dont vous voulez supprimer l'identification à l'aide des touches numériques de canal.
5. Appuyez sur ▼ ou ▲ pour mettre en évidence EFFACER.
6. Appuyez sur ENTER pour supprimer des identifications de canaux.
7. Répétez les étapes 4 à 6 pour supprimer d'autres identifications.

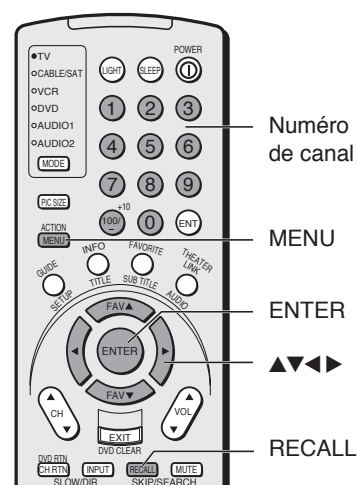
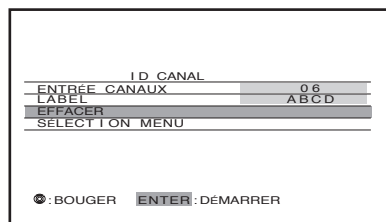

Visualisation des formats de l'image grand écran (pour les signaux 480i, 480p et 1080i seulement)

Vous pouvez visualiser les formats de programme 480i, 480p et 1080i dans différents formats d'image—Nature, Dimension Cinéma 1, Dimension Cinéma 2, Dimension Cinéma 3 ou En Entier. (Le format d'image entier ne peut être sélectionné pour un programme en format 1080i).

L'affichage de l'image varie en relation du format de l'émission que vous visionnez. Choisissez la grandeur de l'image qui correspond le plus avec l'émission actuelle.

Sélection du format d'image

1. Appuyez sur PIC SIZE sur la télécommande.
2. Appuyez sur la touche numérique correspondante (0 à 4) pour sélectionner le format désiré, comme décrit ci-dessous et à la page suivante.

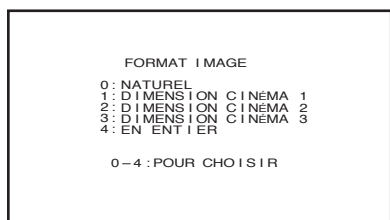

Format d'image Nature

- Il y a très peu de différence entre l'image affichée et la présentation originale. Certains formats d'émissions sont affichés avec des bandes sur les côtés et/ou dans le haut et le bas de l'image.

Exemple du format d'image Nature : L'affichage de l'image varie en relation du format de l'émission que vous visionnez.

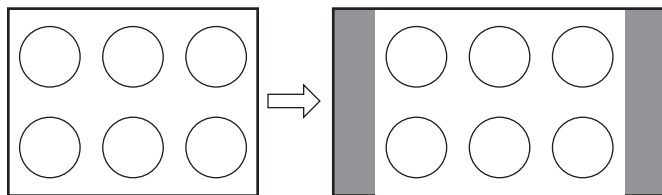
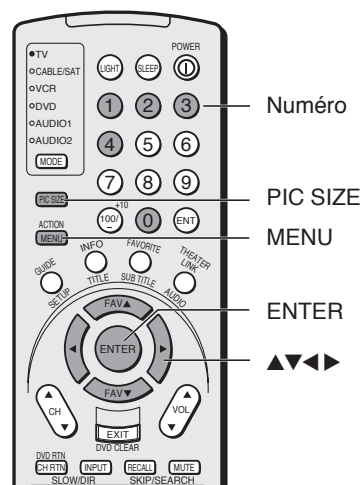

Image standard sur un écran de télévision standard

Image standard au format Nature sur votre téléviseur grand écran

(voir page suivante)



Remarque :

Vous pouvez également modifier la format d'image en sélectionnant **FORMAT IMAGE** dans le menu **IMAGE**.

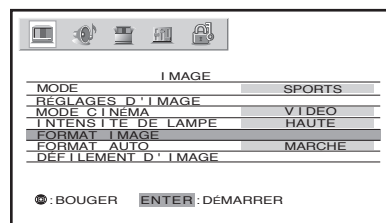

Format d'image Dimension Cinéma 1 (Pour programme en format 4:3)

- L'image n'est pas agrandie uniformément—le centre de l'image garde quasiment ses proportions initiales, tandis que les bords gauche et droit sont étirés pour remplir l'écran.
- Une petite partie de l'image du haut et du bas est cachée; cependant, vous ne pouvez pas défiler ce mode.

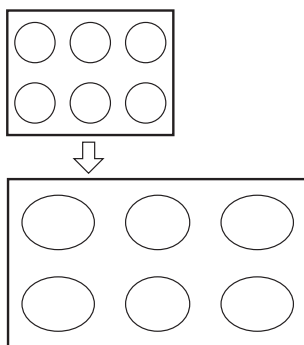

Exemple du format d'image Dimension Cinéma 1

Format d'image Dimension Cinéma 2 (Pour programme en format Letter box)

- Toute l'image est agrandie uniformément—elle est étirée dans les mêmes proportions en largeur et en hauteur (elle garde ses proportions initiales).
- Une partie du haut et du bas de l'image est cachée. Pour visualiser les zones cachées, reportez-vous à la section « Défilement de l'image Dimension Cinéma » à la page 34.

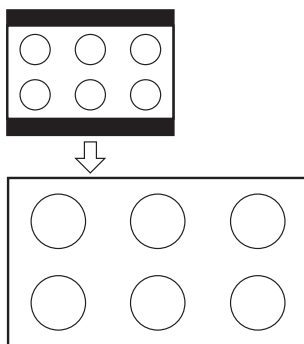

Exemple du format d'image Dimension Cinéma 2

Format d'image Dimension Cinéma 3 (Pour programme en format Letter box avec sous-titres)

- L'image n'est pas agrandie uniformément—elle est étirée en largeur de manière à remplir l'écran sur toute sa largeur mais elle est peu étirée en hauteur.
- Une petite partie du haut et du bas de l'image est cachée. Pour visualiser les zones cachées (sous-titres, etc), reportez-vous à la section « Défilement de l'image Dimension Cinéma » à la page 34.

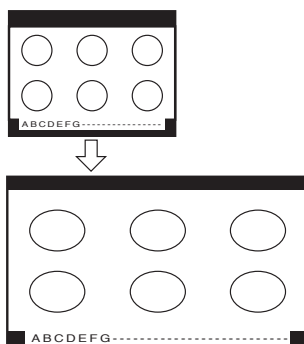

Exemple du format d'image Dimension Cinéma 3

Format d'image En Entier (Pour programme de source en 16:9)

- L'image n'est pas agrandie uniformément lors de la réception d'un programme en format 4:3 ; elle est agrandie plus sur la largeur pour remplir la largeur de l'écran mais elle n'est pas agrandie plus en hauteur.
- Aucune partie de l'image n'est cachée.

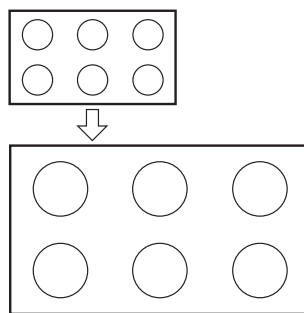

Exemple du format d'image En Entier

Remarque :

- Pour sélectionner le format d'image, appuyez sur PIC SIZE sur la télécommande ou sélectionnez FORMAT IMAGE dans le menu IMAGE.
- La fonction FORMAT IMAGE n'est pas disponible pour quelques formats de programme (tels que 720p). De tels formats afficheront dans le format d'image NATURE (voir page 32).
- Si vous sélectionnez Dimension Cinéma 2 ou 3, les bords en haut et en bas de l'image peuvent être cachés. Pour voir les bords qui sont cachés, faire défiler l'image (voir page 34) ou essai visualisant l'émission en le format d'image EN ENTIER.

Remarque :

L'utilisation de ces instructions pour modifier la taille de l'image (c.-à-d. modifier le rapport hauteur/largeur) dans tout autre but que pour la visualisation privée peut être interdite en vertu des lois sur les droits d'auteur des États-Unis et d'autres pays et peuvent vous rendre passible de responsabilité civile et criminelle.

Défilement de l'image Dimension Cinéma (Cinéma 2 et 3 uniquement)

1. Appuyez sur PIC SIZE pour sélectionner le mode Cinéma 2 ou 3.
2. Appuyez sur MENU et appuyez ensuite sur ◀ ou ▶ jusqu'à ce que le menu IMAGE apparaisse.
3. Appuyez sur ▲ ou ▼ pour mettre DÉFILEMENT D'IMAGE en surbrillance.

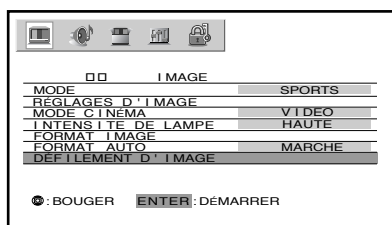

4. Appuyez sur ENTER pour afficher le mode de réglage du défilement.

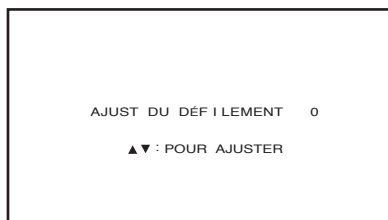

5. Appuyez sur ▲ ou ▼ pour régler la position verticale de l'image.
 - Position normale (centrée)



- Pour déplacer l'image vers le haut, appuyez sur ▲.



- Pour déplacer l'image vers le bas, appuyez sur ▼.

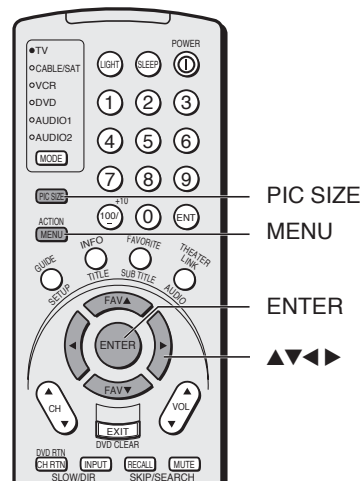

Remarque :

Vous pouvez faire défiler l'image en Dimension Cinéma 2 et Dimension Cinéma 3 uniquement. Les quantités pouvant défiler sont les suivantes :

- Source de signal 480i/480p/1080i :
 - Dimension Cinéma 1 : non réglable
 - Dimension Cinéma 2 : -10 à +20
 - Dimension Cinéma 3 : -10 à +20

Utilisation la fonction FORMAT AUTO

Quand la fonction FORMAT AUTO est réglé à MARCHE et le téléviseur reçoit un signal 480i, le format d'image est automatiquement sélectionné (comme décrit dans la table suivante).

Rapport d'écran de source de signal	Rapport d'écran automatique (a automatiquement sélectionné quand la fonction FORMAT AUTO est réglé à MARCHE)
4:3 normale	Naturelle
16:9 plein écran	Plein écran
4:3 Letter box	Cinéma grand écran 2
Non définie (données ID-1)*	Mode personnalisé

*Si le signal ne contient pas information de rapport d'écran, le format d'image que vous avez définie (pages 32–33) est sélectionnée.

Pour activer la fonction FORMAT AUTO :

1. Appuyez sur MENU, puis sur ◀ ou ▶ jusqu'à ce que le menu IMAGE apparaisse.

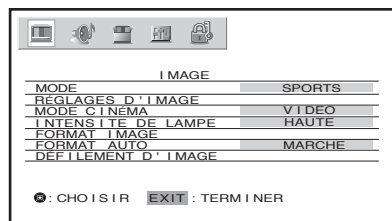

2. Appuyez sur ▲ ou ▼ pour mettre en surbrillance FORMAT AUTO, puis appuyez sur ENTER.

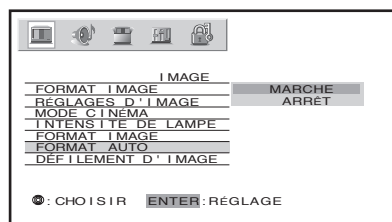

3. Appuyez sur ▲ ou ▼ pour sélectionner MARCHE et appuyez ensuite sur ENTER.

Remarque :

Vu que l'AJUSTEMENT AUTOMATIQUE DU FORMAT D'IMAGE fonctionne d'après l'information obtenue du signal numérique HDMI, il est disponible pour des formats additionnels pendant le visionnement de sources HDMI.

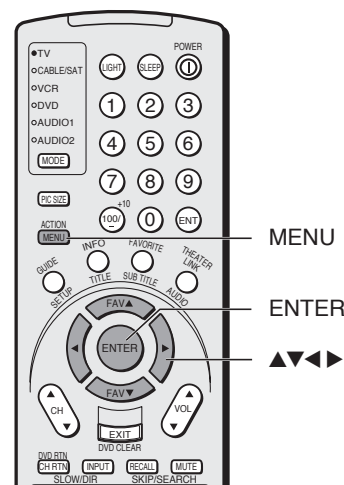

Utilisation de la fonction double fenêtre IHI

La fonction IHI (Image Hors Image) divise l'écran en une double fenêtre, vous permettant de regarder deux programmes en même temps. Le programme IHI peut provenir d'un programme télévisé ou d'une source externe, comme un magnétoscope.

Pour afficher un programme télévisé dans la fenêtre IHI :

1. Appuyez sur SPLIT pour afficher la fenêtre IHI.

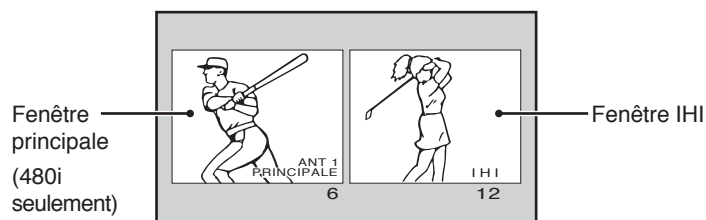

2. Sélectionnez les canaux IHI en suivant l'une des deux méthodes suivantes :

- Pour choisir un canal particulier, appuyez sur POP DIRECT CH. Lorsque « IHI » est affiché à l'écran, appuyez sur les touches numériques des canaux (0-9 et 100).
- Pour passer au prochain canal programmé, appuyez sur POP CH ▲▼.

Si la fonction PUCE-V est activée et que vous essayez de visualiser un programme de télévision qui dépasse les limites de classification que vous avez fixées, le programme sera bloqué (voir la section « Utilisation du menu PUCE-V » à la page 40).

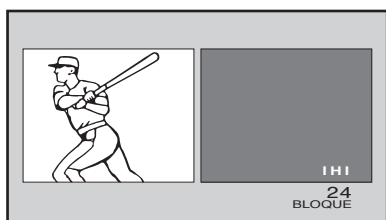

Pour afficher une image provenant d'une source externe dans la fenêtre IHI :

1. Raccordez l'appareil de source externe (voir la section « Raccordement de votre téléviseur » à la page 8).
2. Sélectionnez le programme de télévision que vous souhaitez visualiser dans la fenêtre principale.
3. Appuyez sur SPLIT pour afficher la fenêtre IHI.
4. Appuyez plusieurs fois sur SOURCE pour sélectionner la source d'entrée pour la fenêtre IHI (VIDÉO 1, VIDÉO 2, VIDÉO 3 ColorStream HD1, ColorStream HD2, HDMI1 ou HDMI2). La source sélectionnée sera affichée en violet.

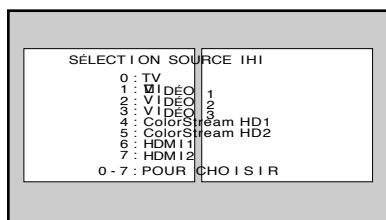

Tandis que le menu ci-dessus est affiché à l'écran, vous pouvez sélectionner la source d'entrée du signal souhaité en appuyant sur la touche numérique correspondante (0-7).

Pour fermer la fenêtre IHI :

Appuyez de nouveau sur SPLIT ou EXIT.

Remarque :

- Les touches SPLIT de la télécommande activent les fonctions IHI du téléviseur.
- Vous ne pouvez afficher de programme autre que celui de format 480i dans la fenêtre principale. Seul le signal audio est généré.
- Vous ne pouvez pas afficher la source de signal ANT-2 dans la fenêtre IHI.
- Vous pouvez choisir d'écouter le son du programme principal ou du programme IHI à l'aide des prises AUDIO OUT. (voir la section « Sélection du son AUDIO OUT » à la page 58).
- Vous pouvez choisir d'écouter le son du programme principal ou du programme IHI par le biais des haut-parleurs du téléviseur. (Consultez « Commutation du son de haut-parleur (programme principal ou IHI) » à la page 37).
- Les signaux de HDMI, 720p ColorStream, 480p ColorStream et 1080i ColorStream apparaîtront dans la fenêtre POP (droite) seulement. Ces signaux n'apparaîtront pas dans la fenêtre principale (gauche) quand le téléviseur est en mode de double-fenêtre.
- Si vous regardez une source de HDMI ou de ColorStream quand vous ouvrez la fonction de POP double-fenêtre, la source de HDMI ou de ColorStream se transférera sur la fenêtre droite.

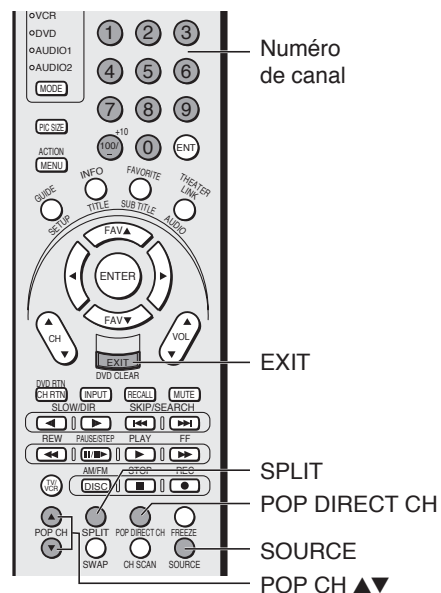

Commutation des images principale et IHI

Appuyez sur SWAP pendant que vous utilisez la fonction IHI pour passer des images principale à IHI.

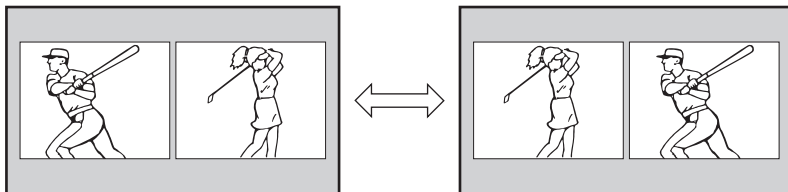

Commutation du son de haut-parleur (programme principal ou IHI)

Appuyez sur ◀ ou ▶ pendant que vous utilisez la fonction IHI pour commuter le son (principal ou IHI) des haut-parleurs. Le son IHI est monophonique en mode téléviseur.

L'indicateur de source audio sélectionné est affiché en violet.

Exemple : Appuyez sur ◀

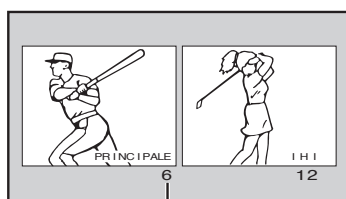

violet

Exemple : Appuyez sur ▶

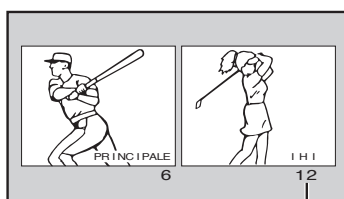

violet

Remarque :

- Si le programme IHI n'est pas en format 480i, il ne sera pas affiché dans la fenêtre principale lorsque vous appuyez sur SWAP.
- Le canal de SAP ne sera pas décodé quand la source des haut-parleurs est commutée au IHI. Même si vous choisissez SAP dans le menu (la page 54), vous entendrez le canal audio principale quand le son des haut-parleurs est commuté au IHI.
- Les prises VARIABLE AUDIO OUT commuteront avec le son des haut-parleurs; cependant, la source des prises standards AUDIO OUT est déterminée par l'arrangement de menu SORTIE AUDIO (la page 58). Les prises standards AUDIO OUT ne commutent pas avec le son des haut-parleurs.

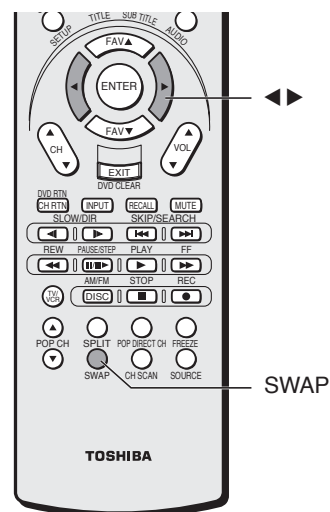

SWAP

Rapport de forme double-fenêtre

La fonction double-fenêtre affiche les images de différents rapports d'écran en fonction du format du signal d'entrée.



Utilisation de la fonction de recherche des canaux programmés

Vous pouvez utiliser la fonction de recherche programmée de canal pour balayer rapidement les canaux programmés dans la mémoire du téléviseur (page 27).

1. Appuyez sur CH SCAN.

Le téléviseur passe automatiquement en mode fenêtre multiple et commence un balayage à douze images de vos canaux programmés dans la fenêtre multiple.
(Appuyez de nouveau sur CH SCAN pour revenir à l'image normale.)

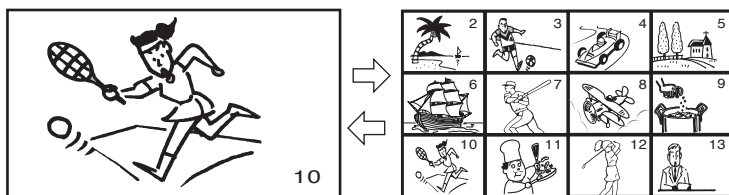

2. Appuyez sur les touches de Numéro de canal pour sélectionner l'une des douze images.

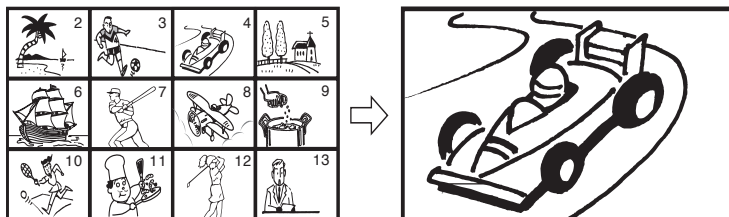

Remarque :

- La fonction **FORMAT AUTO** (page 35) est inopérante en mode double fenêtre.
- Le rapport de forme est le rapport hauteur largeur de l'image.



Remarque :

Pendant la fonction de recherche des canaux programmés, le rapport d'écran de la fenêtre multiple est de 4:3, peu importe le format du signal. Il n'y a pas de son.

Utilisation de la fonction de recherche du canal favori

Vous pouvez utiliser la fonction de recherche du canal favori pour balayer rapidement vos canaux préférés (voir la section « Programmation de vos canaux préférés » à la page 29).

1. Appuyez sur FAVORITE.

Le téléviseur passe automatiquement en mode multifenêtrage et commence un balayage à douze images de vos canaux favoris dans la multifenêtrage. (Appuyez de nouveau sur FAVORITE pour revenir à l'image normale.)

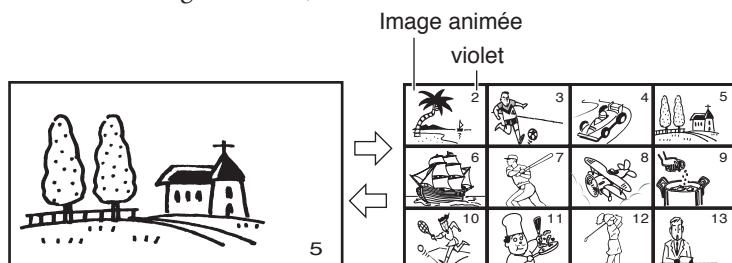

2. Appuyez sur ▲▼◀▶ pour sélectionner l'une des douze images (devient une image mobile). Le numéro de canal sélectionné est en violet et le son monaural du canal sélectionné se fait entendre.
3. Appuyez sur ENTER pour afficher le canal sélectionné à l'étape 2 comme image normale.

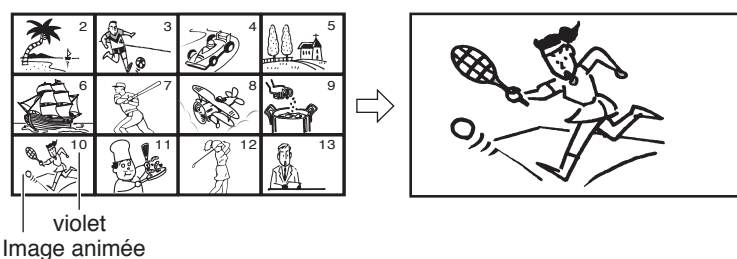

A propos de la fonction automatique Favori

Si votre téléviseur est en mode de verrouillage de canaux (la page 43), dans un délai de 4 secondes le téléviseur lance la fonction de recherche du canal favori.

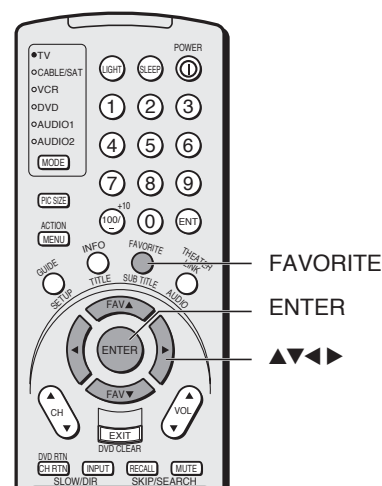

Utilisation du menu VERROUILLAGES

Le menu VERROUILLAGES inclut les fonctions de puce-V, de blocage de canaux, de blocage vidéo et de nouveau NIP. Vous pouvez utiliser ces fonctions après avoir entré le code d'accès correct.

Pour introduire le code d'accès

1. Appuyez sur MENU et appuyez ensuite sur ◀ ou ▶ jusqu'à ce que le menu VERROUILLAGES apparaisse.

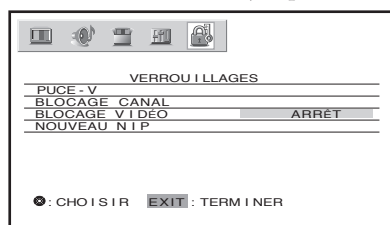

2. Appuyez sur ▲ ou ▼ pour afficher le mode de saisie de code d'accès.

- Statut de réinitialisation aux valeurs par défaut : Saisissez un nouveau code à 4 chiffres en appuyant sur les touches numériques (0-9).
- Si un code d'accès a déjà été mémorisé : Appuyez sur les touches numériques (0-9) pour introduire votre code d'accès à 4 chiffres.

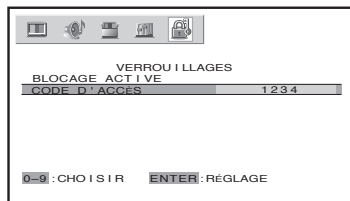
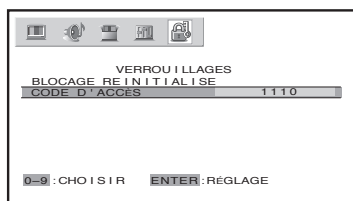

Si vous introduisez un code d'accès erroné, le message « INEXACT » apparaît. Saisissez de nouveau le code, puis appuyez sur ENTER.

Si vous ne vous souvenez pas votre code d'accès

1. Appuyez quatre fois sur la touche RECALL dans un délai de cinq secondes lorsque le mode de saisie du code d'accès est activé. Le code d'accès est annulé (statut de réinitialisation aux valeurs par défaut).
2. Établissez un nouveau code de 4 chiffres et puis appuyez sur ENTER. Le menu VERROUILLAGES s'affiche.

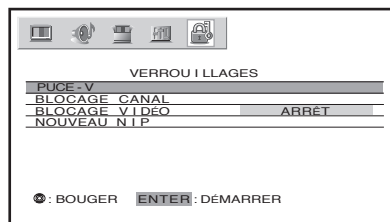

Réglez ensuite chacun des autres paramètres selon la procédure des page 41.

Utilisation du menu PUCÉ-V

Certaines émissions de télévision et certains films comprennent des signaux de classification de leur contenu (violence, sexe, dialogues, vocabulaire). La fonction de commande PUCÉ-V de ce téléviseur détecte les signaux et bloque les émissions en fonction de vos sélections. Pour pouvoir exploiter cette fonction, procédez à la configuration suivante.

Remarque :

La fonction de puce-V est disponible seulement pour le système de puce-V (« V-Chip ») américain. Le système canadien de puce-V n'est pas supporté.

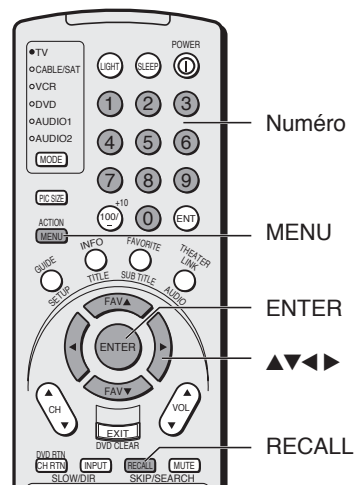

PERMET BLOC.

1. Du menu VERROUILLAGES, appuyez sur ▼ ou ▲ pour mettre PUCE-V en surbrillance et puis appuyez sur ENTER. Le menu PUCE-V s'affiche.
2. Appuyez sur ▼ ou ▲ pour mettre PERMET BLOC. en surbrillance et appuyez ensuite sur ENTER.
3. Appuyez sur ▲ ou ▼ pour sélectionner MARCHE ou ARRÊT.

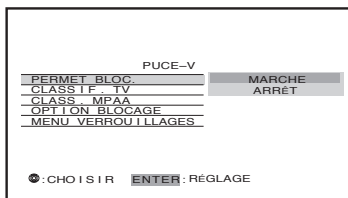

MARCHE : Pour activer votre réglage (verrouillage)

ARRÊT : Pour désactiver votre réglage (déverrouillage)

Remarque : La fonction BLOCAGE CANAL n'est pas touchée par ce réglage.

Menu VERROUILLAGES

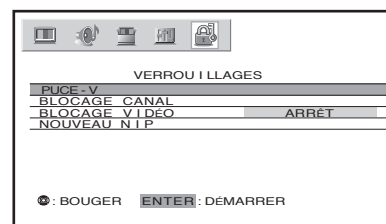

CLASSIF. TV (système de classification indépendant pour la sélection des programmes)

1. Du menu PUCE-V, appuyez sur ▼ ou sur ▲ pour mettre CLASSIF. TV en surbrillance et puis appuyez sur ENTER. Le menu CLASSIF. TV s'affiche.
2. Appuyez sur ▼ ou ▲ pour sélectionner un paramètre.
3. Appuyez sur ► pour verrouiller l'accès (« X » est affiché). Appuyez sur ◀ pour déverrouiller l'accès (« ✓ » est affiché).
4. Répétez les étapes 2 et 3 pour régler le paramètre suivant.

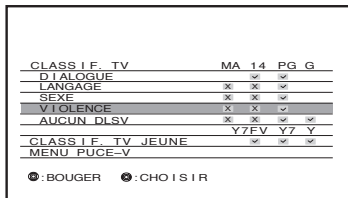

Les classifications télévisuelles basées sur l'âge et les thèmes de contenu que vous pouvez verrouiller sont répertoriées dans le tableau ci-dessous.

CLASSIF.	Description et thème du contenu
MA	Public adulte uniquement (Ces émissions sont spécifiquement destinées à un public adulte et peuvent par conséquent ne pas être adaptées aux enfants de moins de 17 ans.) L) Langage cru ou indécent S) Activité sexuelle explicite V) Violence graphique
14	Mise en garde des parents (Ces émissions contiennent des scènes que de nombreux parents considèrent comme inadaptées aux enfants de moins de 14 ans.) D) Dialogues fortement suggestifs L) Langage très grossier S) Situations à caractère sexuel marqué V) Violence intense
PG	Présence parentale souhaitée (Certaines scènes peuvent ne pas convenir aux jeunes enfants.) D) Quelques dialogues suggestifs L) Langage grossier S) Quelques situations à caractère sexuel V) Violence modérée
G	Tous publics (La plupart des parents considèrent ces émissions comme adaptées à toutes les tranches d'âge.)
Y7, Y7FV	Enfants plus âgés (Ces émissions s'adressent aux enfants à partir de 7 ans. Remarque: Les émissions contenant des scènes de violence traitées de manière fantaisiste peuvent être plus intenses ou plus agressives que d'autres émissions de cette catégorie et sont identifiées par Y7FV.)
Y	Enfants de tous âges (Ces émissions sont destinées à tous les enfants.)

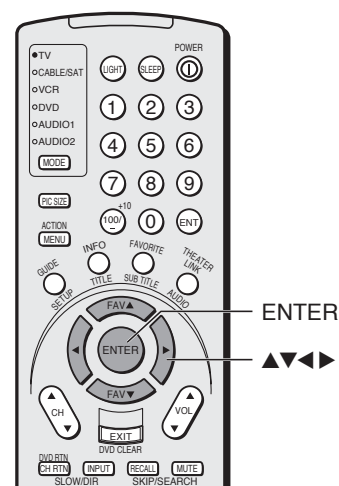

La classification des émissions de télévision que vous êtes en train de regarder peut être affichée en appuyant sur la touche RECALL.

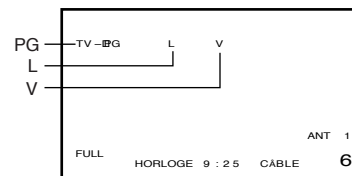

CLASS. MPAA (système de classification indépendant pour les films)

1. Du menu PUCE-V, appuyez sur ▼ ou ▲ pour mettre CLASS. MPAA en surbrillance et puis appuyez sur ENTER. Le menu CLASS. MPAA s'affiche.
2. Appuyez sur ▲ ou ▼ pour mettre en évidence CLASS. MPAA.
3. Appuyez sur ► pour verrouiller le paramètre (« X ») ou sur ◀ pour le déverrouiller (« ✓ »).

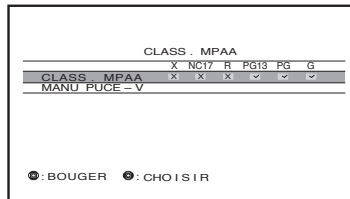

Menu PUCE-V

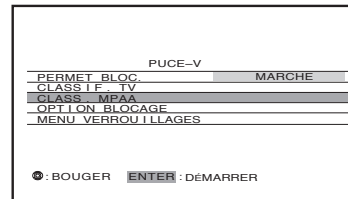

Voici la description correspondant aux différentes options de verrouillage des films :

- X : Adultes uniquement
- NC17: Ne convient pas aux enfants de 17 ans et moins.
- R : Restriction (Présence des parents ou d'un adulte souhaitée pour les enfants de moins de 17 ans.)
- PG13 : Mise en garde des parents (Certaines scènes peuvent ne pas convenir aux enfants de moins de 13 ans.)
- PG : Présence parentale souhaitée (Certaines scènes peuvent ne pas convenir aux enfants.)
- G : Tous publics (Convient à toutes les tranches d'âge.)

OPTION BLOCAGE

1. Du menu PUCE-V, appuyez sur ▼ ou ▲ pour mettre OPTION BLOCAGE en surbrillance et puis appuyez sur ENTER. Le menu OPTION BLOCAGE s'affiche.
2. Appuyez sur ▲ ou ▼ pour sélectionner un paramètre.

MPAA NON CLASSÉ :

1. Mettez MPAA NON CLASSÉ en surbrillance et puis appuyez sur ENTER.
2. Appuyez sur ▲ ou ▼ pour sélectionner MARCHE (verrouiller) ou sur ARRÊT (déverrouiller) pour les programmes sans cote dans le système MPAA, appuyez ensuite sur ENTER.

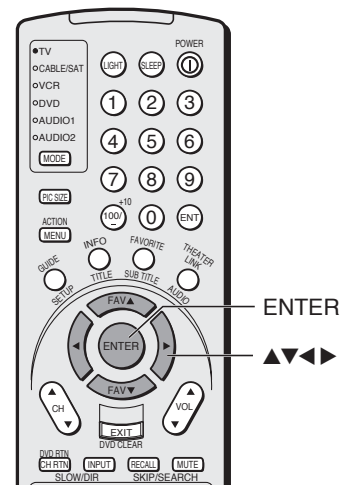
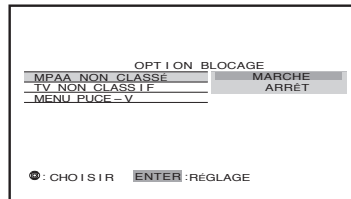
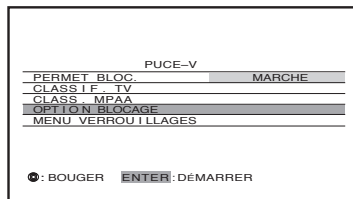

TV NON CLASSIF :

1. Mettez TV NON CLASSIF en surbrillance et puis appuyez sur ENTER.
2. Appuyez sur ▲ ou ▼ pour sélectionner MARCHE (verrouiller) ou sur ARRÊT (déverrouiller) pour les programmes cotés NONE dans les DIRECTIVES PARENTALES DE TELEVISION, appuyez ensuite sur ENTER.

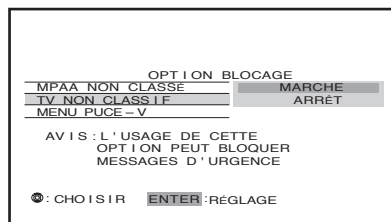

Attention :

Notez que le paramétrage de TV Non Classif sur MARCHE peut bloquer la diffusion des informations d'alarme. Le menu affichera la remarque « AVIS : L'USAGE DE CETTE OPTION PEUT BLOQUER MESSAGES D'URGENCE » pour vous avertir de cette éventualité.

MENU PUCE-V :

Mettez le MENU PUCE-V en surbrillance, puis appuyez sur ENTER pour revenir au menu PUCE-V.

Débloccage temporaire d'émissions de télévision

1. Si vous tentez de regarder une émission de télévision qui dépasse les limites de classification que vous avez fixées, le téléviseur passe en mode de verrouillage de télévision. Après 4 secondes, le téléviseur lance la fonction de recherche du canal favori automatiquement (page 39). Pour visualiser un programme, vous pouvez le déverrouiller temporairement (voir les étapes 2-4) ou sélectionner un programme non verrouillé.

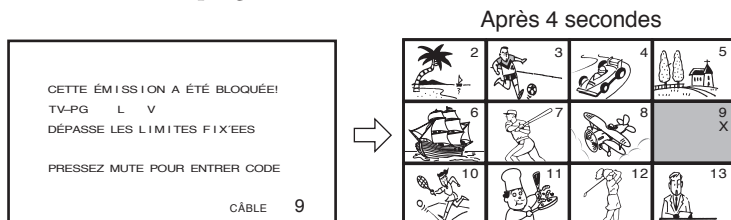

2. Pour déverrouiller temporairement le programme, appuyez sur MUTE pendant que le message est affiché à l'écran.
3. Appuyez sur les touches numériques (0-9) pour saisir votre code d'accès à 4 chiffres.

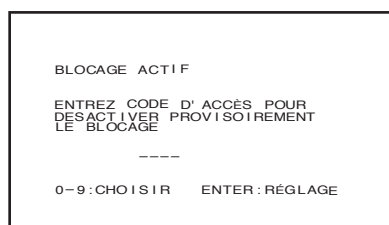

4. Appuyez sur ENTER. Si le code saisi est correct, le mode de verrouillage est désactivé et l'image normale apparaît. Tous les verrouillages sont désactivés jusqu'à ce que vous mettiez le téléviseur hors tension et ils seront de nouveau activés la prochaine fois que vous mettez le téléviseur sous tension.

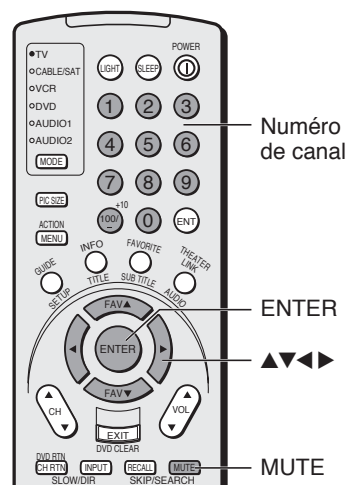

Verrouillage de canaux

La fonction BLOPAGE CANAL vous permet de verrouiller des canaux spécifiques. Le téléviseur ne sera pas en mesure de les syntoniser à l'aide des touches CH ▲▼ ou des touches numériques de canal, sauf si vous désactivez le verrouillage.

Ce téléviseur comporte 9 espaces mémoire.

Pour verrouiller des canaux :

1. Du menu VERROUILLAGES, appuyez sur ▲ ou ▼ pour mettre BLOPAGE CANAL en surbrillance et puis appuyez sur ENTER. Le menu BLOPAGE CANAL s'affiche et ENTRÉE CANAUX est mis en surbrillance.
2. Appuyez sur les touches numériques pour sélectionner le canal à verrouiller.
3. Appuyez sur ENTER.

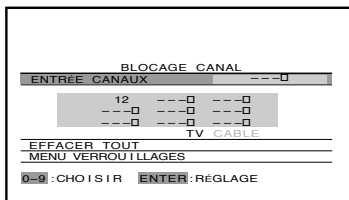
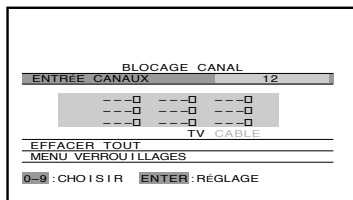

4. Répétez les étapes 2 et 3 pour les autres canaux.

Menu VERROUILLAGES

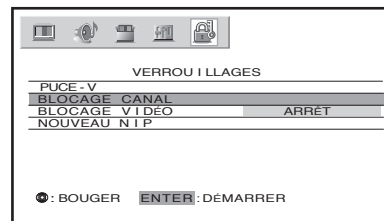

Remarque :

Après avoir programmé le BLOPAGE CANAL, changez les canaux avant d'éteindre le téléviseur.

Pour déverrouiller des canaux individuels :

1. Du menu VERROUILLAGES, appuyez sur ▲ ou ▼ pour mettre BLOCAGE CANAL en surbrillance, puis appuyez sur ENTER. Le menu BLOCAGE CANAL s'affiche.
2. Appuyez sur ▲▼◀▶ pour mettre le canal que vous souhaitez déverrouiller en évidence, puis appuyez sur ENTER.

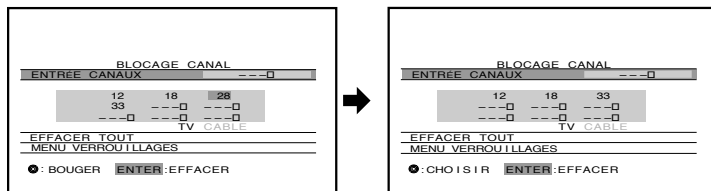

3. Répétez l'étape 2 pour d'autres canaux.

Pour déverrouiller tous les canaux verrouillés :

Appuyez sur ▲ ou ▼ pour mettre en évidence EFFACER TOUT, et appuyez ensuite sur ENTER.

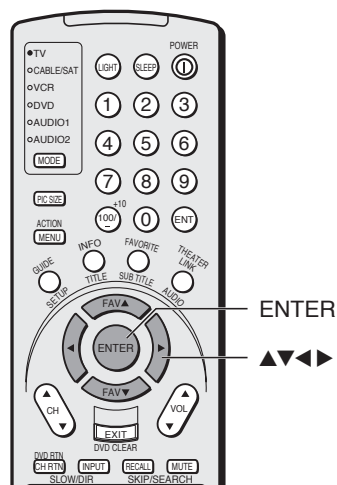
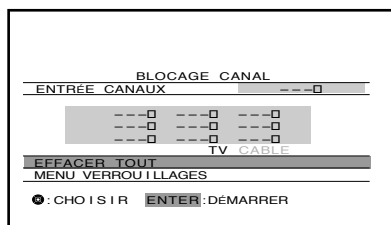

Verrouillage des entrées vidéo

La fonction BLOCAGE VIDEO vous permet de verrouiller les entrées vidéo (Video 1, Video 2, Video 3, ColorStream HD1, ColorStream HD2 et HDMI1, HDMI2) ainsi que les canaux 3 et 4.

Tant que ce paramètre est sélectionné, il n'est pas possible de sélectionner les entrées vidéo depuis le téléviseur à l'aide de la touche TV/VIDEO, INPUT ou des touches de canaux.

Pour régler le blocage vidéo :

1. Du menu VERROUILLAGES, appuyez sur ▲ ou ▼ pour mettre BLOCAGE VIDEO en surbrillance, puis appuyez sur ENTER.
2. Appuyez sur ▲ ou ▼ pour mettre en évidence le mode vidéo approprié (Vidéo, Vidéo+, ou Arrêt) :

VIDÉO : verrouillage Vidéo 1, Vidéo 2, Vidéo 3, ColorStream HD1/HD2, HDMI1 et HDMI2.

VIDÉO+ : verrouillage de Vidéo 1, Vidéo 2, Vidéo 3, ColorStream HD1/HD2, HDMI1, HDMI2 et des canaux 3 et 4.

N'utilisez cette option que lorsque vous utilisez le terminal de l'antenne pour la lecture d'une cassette vidéo.

Remarque : Vérifiez que le canal IHI n'est pas en 3 ou 4.

ARRÊT : déverrouillage des entrées vidéo.

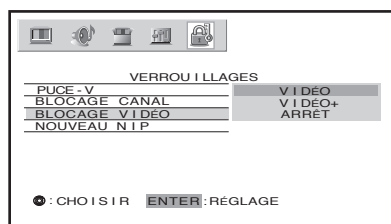

3. Appuyez sur ENTER.

Modification du code d'accès

1. Depuis le menu VERROUILLAGES, appuyez sur ▲ ou ▼ pour mettre NOUVEAU NIP.
2. Appuyez sur les touches numériques (de 0 à 9) pour entrer un code à quatre chiffres. Les chiffres entrés remplaceront les tirets affichés à l'écran.

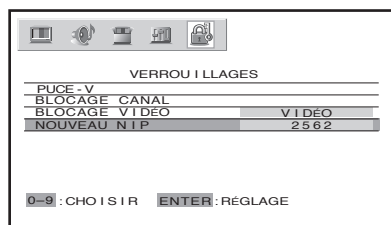

3. Appuyez sur ENTER. Le nouveau code d'accès est enregistré.

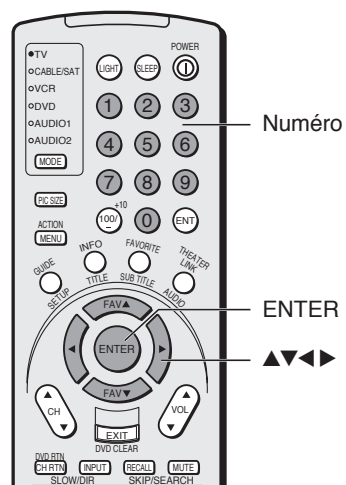
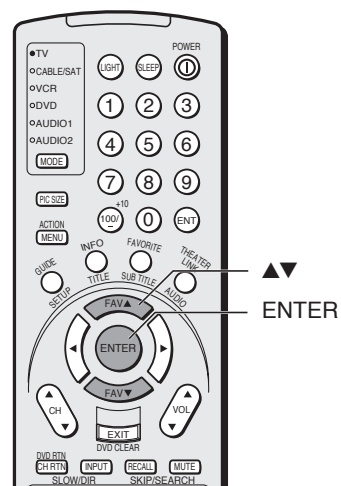

Introduction

Raccordement de votre téléviseur

Utilisation de la télécommande

Configuration de votre téléviseur

Exploitation des fonctions du téléviseur

Annexe

Index

Réglage de l'image

Sélection de mode d'image

Vous pouvez sélectionner le type d'image désiré parmi les quatre modes d'image prédéfinis: sports, standard, film et préférence.

Mode	Qualité de l'image
Sports	image claire et dynamique (paramètre défini en usine)
Standard	qualité d'image standard (paramètre défini en usine)
Film	qualité d'image similaire à celle d'un film (paramètre défini en usine)
Préférence	vos préférences personnelles*

*(Voir « Enregistrement des nouvelles préférences » à la page 47.)

Pour sélectionner le mode d'image :

- Appuyez sur MENU, puis sur ◀ ou ▶ jusqu'à ce que le menu IMAGE apparaisse.
- Appuyez sur ▼ ou ▲ pour mettre MODE en surbrillance et appuyez ensuite sur ENTER.
- Appuyez sur ▼ ou ▲ pour sélectionner le mode voulu, puis appuyez sur ENTER.

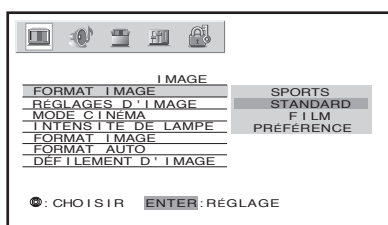

Remarque :

Si vous sélectionnez l'un des modes d'image définis en usine (SPORTS, STANDARD ou FILM) et que vous changez un paramètre de qualité d'image (par exemple, vous augmentez le contraste), le mode d'IMAGE bascule automatiquement sur PRÉFÉRENCE dans le menu Image.

Pour enregistrer vos nouveaux paramètres de qualité d'image, vous devez sélectionner SAUVEGARDE (voir page 47) avant de fermer le menu Image. Sinon, le téléviseur revient au mode d'IMAGE précédent.

La commande tactile du téléviseur

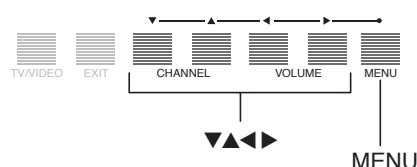

Réglage de la qualité de l'image

Vous pouvez ajuster la qualité de l'image en fonction de vos préférences individuelles, et notamment le contraste, luminosité, couleurs, teinte, netteté, et température de couleur.

Sélection	◀ Pression sur ▶		
contraste	moins élevé	plus élevé	
luminosité	plus foncée	plus claire	
couleurs	plus pâles	plus denses	
teinte	rougeâtre	verdâtre	
netteté	plus douce	plus nette	
temp. de couleur	frais	moyen	chaud

Pour régler la qualité de l'image :

- Appuyez sur MENU et appuyez ensuite sur ◀ ou ▶ jusqu'à ce que le menu IMAGE apparaisse.
- Appuyez sur ▼ ou sur ▲ pour mettre RÉGLAGES D'IMAGE en surbrillance, puis appuyez sur ENTER. Le menu RÉGLAGES D'IMAGE s'affiche.
- Appuyez sur ▲ ou ▼ pour mettre en surbrillance l'élément que vous voulez ajuster, puis appuyez sur ENTER.
- Appuyez sur ◀ ou ▶ pour ajuster le niveau.

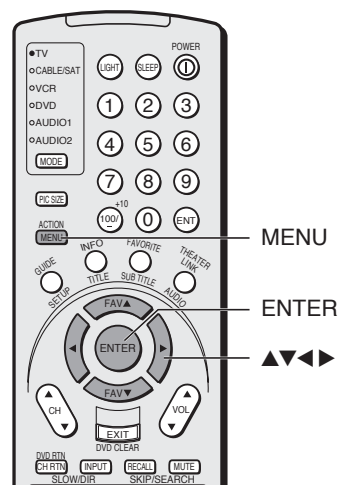
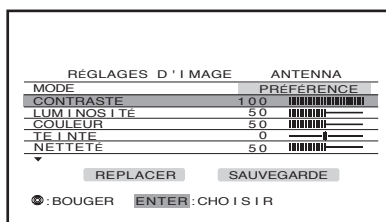

Les paramètres du menu image que vous sélectionnez peuvent être enregistrés dans la mémoire du téléviseur (voir page 47).

Vous pouvez conserver ces réglages ou choisir les options présélectionnées apparaissant sous la fonction de sélection du mode d'image présentée plus haut.

Enregistrement des nouvelles préférences

Vous pouvez mémoriser les qualités de la image (contraste, clarté, couleur, teinte, netteté, température de couleur et CableClear DNR) que vous avez réglé dans le mode de PRÉFÉRENCE de l'image.

Pour mémoriser vos préférences :

1. Appuyez sur MENU, puis sur ◀ ou ▶ jusqu'à ce que le menu IMAGE s'affiche.
2. Appuyez sur ▲ ou ▼ pour mettre RÉGLAGES D'IMAGE en surbrillance et appuyez ensuite sur ENTER. Le menu RÉGLAGES D'IMAGE s'affiche.
3. Appuyez sur ▲▼◀▶ pour mettre SAUEGARDE en surbrillance et appuyez ensuite sur ENTER. Lorsque terminé, mémorisez SAUEGARDE les modifications à l'aide de « FINI ».

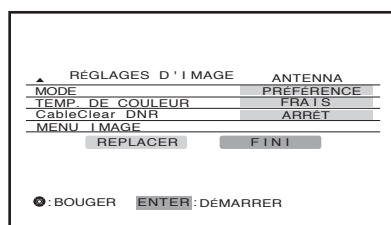

Le mode d'image passe automatiquement à PRÉFÉRENCE (voir « Sélection de mode d'image » à la page 46).

Sélection de la température de couleur

Vous pouvez changer la qualité de l'image en sélectionnant l'une des trois températures de couleur présélectionnées : froide, moyenne et chaude.

Pour sélectionner la température de couleur :

1. Appuyez sur MENU et appuyez ensuite sur ◀ ou ▶ jusqu'à ce que le menu IMAGE apparaisse.
2. Appuyez sur ▲ ou ▼ pour mettre RÉGLAGES D'IMAGE en surbrillance et appuyez ensuite sur ENTER. Le menu RÉGLAGES D'IMAGE s'affiche.
3. Appuyez sur ▲ ou ▼ pour mettre en évidence TEMP. DE COULEUR, et ensuite appuyez sur ENTER.

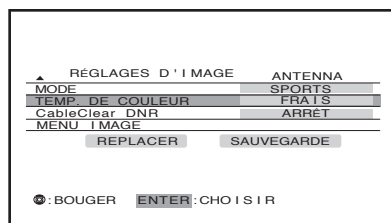

4. Appuyez sur ◀ ou ▶ pour mettre en évidence le mode de votre choix.

Mode	Qualité d'image
frais	bleuâtre
moyen	neutre
chaud	rougeâtre

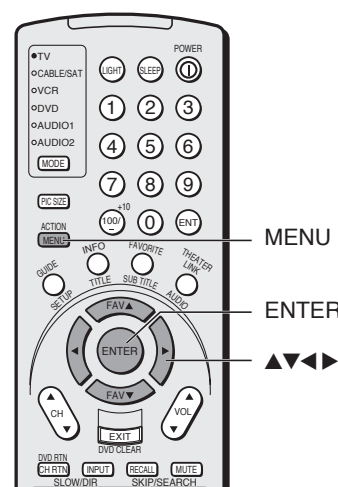

Utilisation de la fonction CableClear™ DNR

CableClear™ DNR réduit les parasites visibles sur l'image du téléviseur. Cette fonction s'avère pratique lors de la réception d'une émission dont le signal est faible (en particulier une chaîne câblée) ou lors de la lecture d'une vidéocassette ou d'un disque endommagé par l'usure.

Pour activer la fonction CableClear™ DNR :

1. Appuyez sur MENU et appuyez ensuite sur ◀ ou ▶ jusqu'à ce que le menu IMAGE apparaisse.
2. Appuyez sur ▲ ou ▼ pour mettre RÉGLAGES D'IMAGE en surbrillance et appuyez ensuite sur ENTER. Le menu RÉGLAGES D'IMAGE s'affiche.
3. Appuyez sur ▲ ou ▼ pour mettre en évidence CableClear DNR et appuyez ensuite sur ENTER.

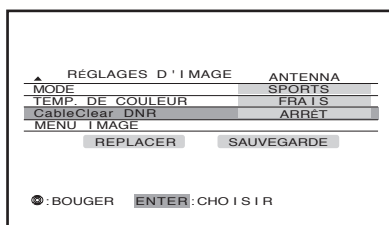

4. Appuyez sur ◀ ou ▶ pour mettre en évidence AUTO.

Pour désactiver la fonction CableClear™ DNR :

Choisissez ARRÊT à l'étape 4 ci-dessus.

Réinitialisation de réglages de l'image

La fonction REPLACER permet de régler les fonctions d'image suivantes sur les paramètres par défaut définis en usine :

Mode	sports	Teinte	centre (0)
Contraste	max (100)	Netteté	centre (50)
Luminosité	centre (50)	Temp. de couleur	frais
Couleur	centre (50)	CableClear DNR	auto

Pour réinitialiser les réglages de l'image :

1. Appuyez sur MENU et appuyez ensuite sur ◀ ou ▶ jusqu'à ce que le menu IMAGE apparaisse.
2. Appuyez sur ▲ ou ▼ pour mettre RÉGLAGES D'IMAGE en surbrillance et appuyez ensuite sur ENTER. Le menu RÉGLAGES D'IMAGE s'affiche.
3. Appuyez sur ▲ ou ▼ pour mettre en évidence REPLACER.
4. Appuyez sur ENTER jusqu'à ce que REPLACER change à « FINI ».

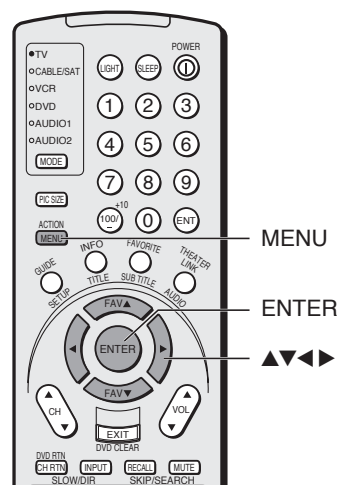
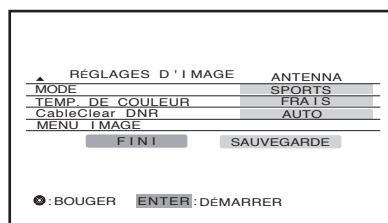

Remarque :

- En mode ColorStream ou HDMI, l'affichage « CableClear DNR » change à « DNR ».
- DNR ne peut être sélectionné en mode HDMI.

Sélection de l'intensité de lampe

Vous pouvez sélectionner soit le mode HAUTE, soit le mode BASS. Le mode HAUTE est utile dans des situations où il est souhaitable d'avoir une luminosité plus intense (lorsque la pièce est très éclairée, par exemple). Le mode BASS réduit l'usure de la lampe de projection et il en résulte une durée de vie plus longue de la lampe. Consultez la rubrique « Remplacement du module lumineux » à la page 60.

1. Appuyez sur MENU, puis sur ◀ ou ▶ jusqu'à ce que le menu IMAGE s'affiche.
2. Appuyez sur ▲ ou sur ▼ pour mettre INTENSITE DE LAMPE en surbrillance et appuyez ensuite sur ENTER.
3. Appuyez sur ▲ ou sur ▼ pour sélectionner HAUTE ou BASS selon ce que vous voulez.

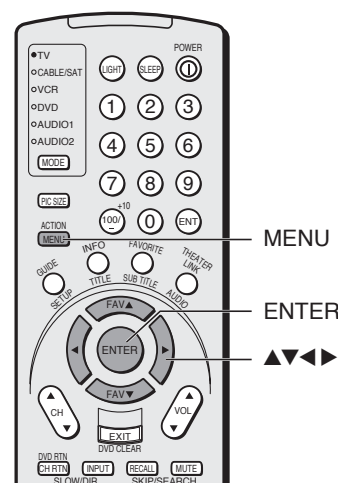
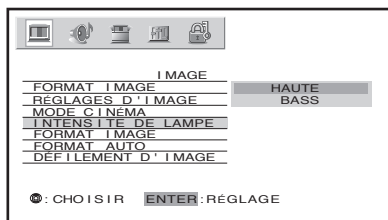

Sélection du mode cinéma

Lorsque vous visionnez un film en DVD (étirement 3:2 traité) sur un lecteur DVD raccordé aux entrées ColorStream (vidéo composante) du téléviseur, un mouvement plus naturel et plus fluide peut être obtenu en réglant le MODE CINÉMA sur FILM.

Pour sélectionner le MODE CINÉMA sur FILM :

1. Appuyez sur MENU puis sur ◀ ou ▶ jusqu'à ce que le menu IMAGE apparaisse.
2. Appuyez sur ▲ ou ▼ pour mettre MODE CINÉMA en surbrillance, et ensuite appuyez sur ENTER.
3. Appuyez sur ▲ ou ▼ pour sélectionner FILM.

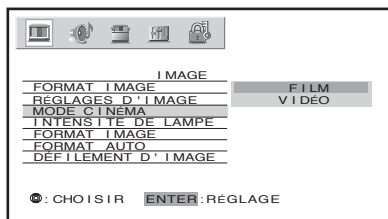

Pour régler le MODE CINÉMA sur VIDEO (arrêt) :

Appuyez sur ▲ ou ▼ pour sélectionner VIDEO à l'étape 3 ci-dessus.

Sélection de l'entrée vidéo

Appuyez sur la touche INPUT de la télécommande ou sur la touche TV/VIDEO du téléviseur pour afficher un signal provenant d'un autre appareil raccordé à votre téléviseur, comme un magnétoscope ou un lecteur de DVD. Sélectionnez ANT1, VIDÉO 1, VIDÉO 2, VIDÉO 3, ColorStream HD1, ColorStream HD2, HDMI1, HDMI2 ou ANT2 suivant les prises d'entrée utilisées pour la connexion de ces appareils (voir « Raccordement de votre téléviseur » à la page 8).

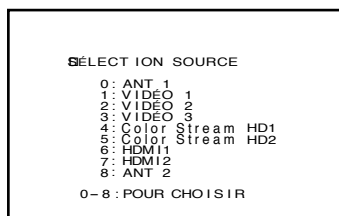

Une pression sur la touche INPUT de la télécommande affiche la source du signal courant (appuyez de nouveau sur INPUT ou 0-8 pour la modifier)

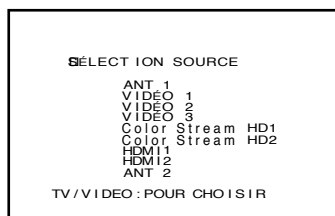

Une pression sur la touche TV/VIDEO du téléviseur modifie la source du signal courant

Remarque :

- Lorsque HDMI1 ou 2 est sélectionné, la prise VIDEO OUT n'émet aucun signal.
- Si ColorStream HD 1 ou HD 2 est sélectionné, la prise VIDEO OUT ne transmet aucun signal. Pour recevoir un signal en couleur de la borne VIDEO OUT, la borne d'entrée vidéo ou S-vidéo doit être utilisée, au lieu de la borne ColorStream.
- En mode IHI, la fenêtre principale montrera les signaux 480i seulement. Si vous sélectionnez ColorStream HD1/HD2 ou HDMI1/2 pendant que l'image IHI est active, le message "Non disponible" apparaîtra.

Veillez noter ce qui suit concernant la sélection de la source HDMI :

Ce téléviseur n'est pas destiné à être raccordé à un ordinateur et ne doit pas être utilisé avec un PC (ordinateur personnel). Pour plus de détails, reportez-vous à la page 15, « Raccordement d'un appareil HDMI ou DVI aux entrées HDMI ».

Étiquetage des sources d'entrée vidéo

La fonction d'étiquetage vidéo vous permet d'étiqueter chaque source d'entrée de votre téléviseur, à partir de la liste d'étiquettes présélectionnées suivante :

- : utilise le nom d'étiquette par défaut
- VCR : Magnétoscope
- DVD : Lecteur DVD
- DTV : Décodeur de DTV
- SAT : Démodulateur/décodeur satellite
- CBL : Décodeur de TV câblée

Pour définir vos propres étiquettes vidéo :

1. Appuyez sur MENU, puis sur ◀ ou ▶ jusqu'à ce que le menu SÉLECTION apparaisse.
2. Appuyez sur ▲ ou ▼ pour mettre en évidence l'option LABEL VIDÉO.
3. Appuyez sur ENTER pour afficher le menu LABEL VIDÉO.
4. Appuyez sur ▲ ou ▼ pour mettre en évidence la source vidéo dont vous désirez modifier l'étiquette, et ensuite appuyez sur ENTER.
5. Appuyez sur ▲ ou ▼ pour sélectionner l'étiquette désirée.
6. Terminez l'étiquetage des autres sources vidéo selon vos besoins. Pour revenir au menu précédent, appuyez sur ▲ ou ▼ pour mettre en évidence SÉLECTION MENU et appuyez sur ENTER.
7. Pour quitter le menu, appuyez sur EXIT.

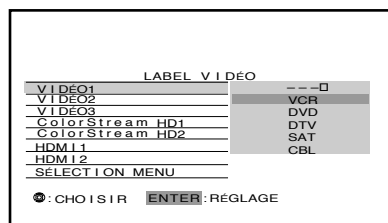
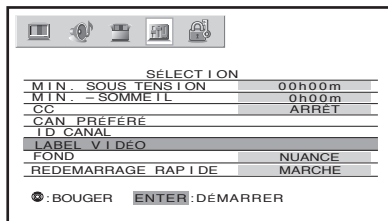

La commande tactile du téléviseur

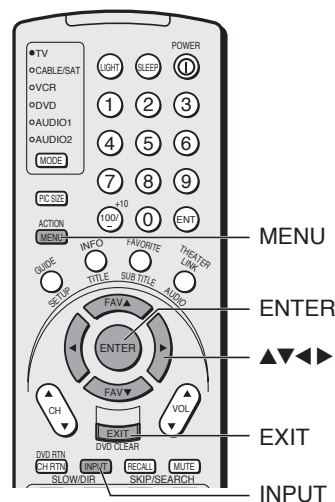

Utilisation de la fonction sous-titrage codé

La fonction de sous-titrage codé possède deux options :

- Les sous-titres—Affichage des dialogues, de la narration et des effets sonores des émissions de télévision et des vidéos avec sous-titrage codé (généralement indiqué par le symbole « CC » sur les listes de télévision).
- Le texte—Affichage d'informations qui ne concernent pas l'émission en cours, par exemple la météo ou des données relatives à l'enregistrement (lorsqu'elles sont fournies par les chaînes individuelles).

Pour visualiser les sous-titres ou un texte :

1. Réglez le téléviseur sur le programme souhaité.
2. Appuyez sur MENU, puis sur ◀ ou ▶ pour afficher le menu SÉLECTION.
3. Appuyez sur ▲ ou ▼ pour mettre en surbrillance CC, et ensuite appuyez sur ENTER.

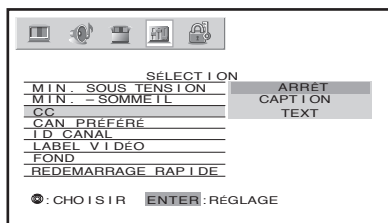

4. Appuyez sur ▲ ou ▼ pour mettre CAPTION ou TEXT en surbrillance et appuyez ensuite sur ENTER.

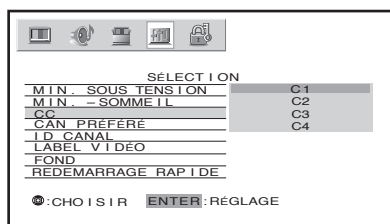

- Pour visualiser des sous-titres, sélectionnez C1, C2, C3, ou C4 (C1 affiche la traduction dans la langue principale de votre région).

Remarque : Si la vidéo ou le programme sélectionné ne comporte pas de sous-titres codés, aucun sous-titre ne sera affiché sur l'écran.



- Pour visualiser un texte, sélectionnez T1, T2, T3, ou T4.

Remarque : Si aucun texte n'est disponible dans votre zone géographique, il est possible qu'un rectangle noir apparaisse sur votre écran. Dans ce cas, désactivez la fonction de sous-titrage codé (ARRÊT).

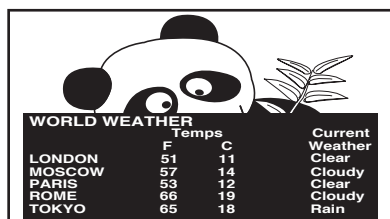

Pour désactiver la fonction de sous-titrage codé :

Mettez ARRÊT en surbrillance à l'étape 4.

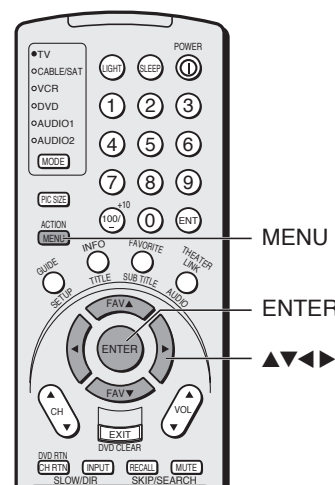

Remarque :

Un signal de sous-titrage peut ne pas être décodé dans les situations suivantes :

- lorsque la cassette vidéo est une copie
- lorsque la réception du signal est médiocre
- lorsque la réception du signal n'est pas standard

Réglage du minuteur MARCHE

Pour régler le minuteur MARCHE afin de mettre le téléviseur automatiquement sous tension :

1. Appuyez sur MENU, puis sur ◀ ou ▶ jusqu'à ce que le menu SÉLECTION apparaisse.
2. Appuyez sur ▲ ou ▼ pour mettre MIN. SOUS TENSION en surbrillance et appuyez ensuite sur ENTER.
3. Appuyez sur les touches numériques (0 – 9) pour entrer la durée avant la mise sous tension automatique du téléviseur.
Vous pouvez régler la minuterie ON en incréments de 10 minutes jusqu'à 12 heures 00 minutes.
4. Appuyez sur ENTER. (La minuterie ON se mettra en marche.)

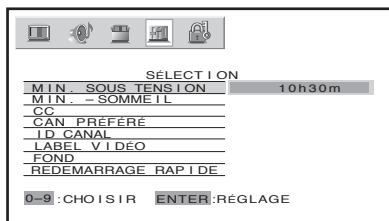

5. Appuyez sur POWER pour mettre le téléviseur hors tension.
Le téléviseur s'allumera automatiquement après la durée réglée sur la minuterie ON (MARCHE).

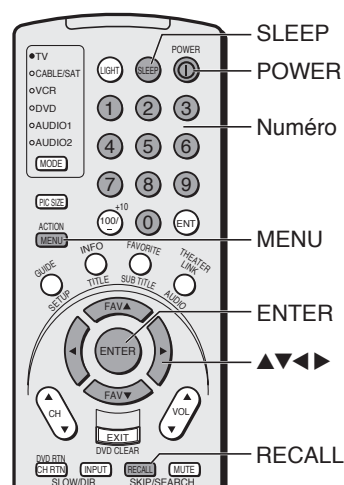

Réglage du programmateur d'extinction

Pour régler le programmateur d'extinction de sorte que le téléviseur se mette automatiquement hors tension :

1. Appuyez sur SLEEP pour définir la durée jusqu'à l'extinction de votre téléviseur.



Chaque fois que vous appuyez sur la touche, la durée affichée sera incrémentée de 10 minutes, jusqu'à un maximum de 3 heures.

0h00m → 0h10m → 0h20m - - - - - → 2h50m → 3h00m → 0h00m

Pour désactiver le programmateur d'extinction :

Appuyez sur SLEEP jusqu'à ce qu'il soit réglé sur 0h00m.

Le programmateur peut également être réglé à l'aide du menu affiché :

1. Appuyez sur MENU puis sur ◀ ou ▶ jusqu'à ce que le menu SÉLECTION apparaisse.
2. Appuyez sur ▲ ou ▼ pour mettre MIN. -SOMMEIL en surbrillance, et ensuite appuyez sur ENTER.
3. Appuyez sur les touches numériques (0 à 9) pour inscrire la durée de fonctionnement du téléviseur jusqu'à ce qu'il se ferme automatiquement.
4. Appuyez sur ENTER pour faire démarrer le programmateur.

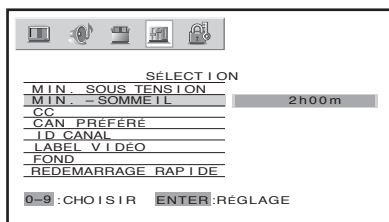

Remarque :

- En cas de brève coupure de courant, il se peut que le réglage du minuteur marche ou programmateur d'extinction s'efface.
- Pour afficher la durée restante avant la mise sous ou hors tension automatique du téléviseur, appuyez sur RECALL.

Réglage de l'horloge

Pour régler l'horloge :

1. Appuyez sur MENU puis sur ◀ ou ▶ jusqu'à ce que le menu RÉGLAGE apparaisse.
2. Appuyez sur ▲ ou ▼ pour mettre RÉGLAGE HORLOGE en surbrillance, et ensuite appuyez sur ENTER.
3. Appuyez sur les touches numériques (0 à 9) pour entrer l'heure exacte. L'horloge fonctionne suivant un cycle de 24 heures.
4. Appuyez sur ENTER pour faire démarrer l'horloge.

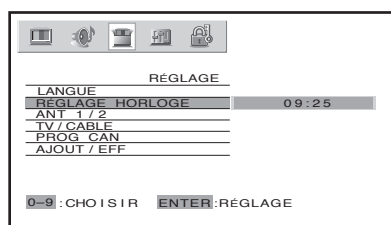

Pour afficher l'heure à l'écran :
Appuyez sur RECALL.

Remarque :

En cas de coupure de l'alimentation du téléviseur (cordon d'alimentation débranché ou panne de courant), vous devez recommencer le réglage de l'horloge.

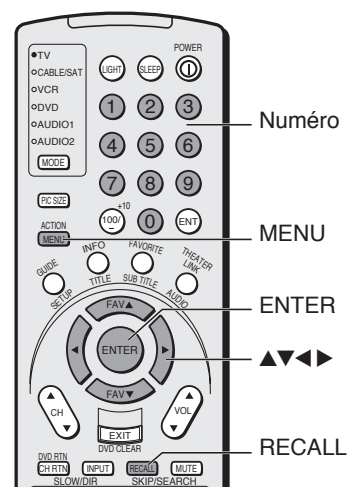

Introduction

Raccordement de votre téléviseur

Utilisation de la télécommande

Configuration de votre téléviseur

Exploitation des fonctions du téléviseur

Annexe

Index

Réglage du son

Coupure du son

Appuyez sur MUTE pour réduire (1/2 MUET) ou couper (MUET) momentanément le son. Lorsque le son est coupé, l'écran affiche l'indication « 1/2 MUET » ou « MUET » dans le coin inférieur droit. Chaque fois que vous appuyez sur la touche MUTE, le mode de coupure du son est modifié dans l'ordre suivant.

→ Normal → 1/2 MUET → MUET →

Lorsque vous sélectionnez le mode « MUET », la fonction de sous-titre est activée automatiquement. Pour désactiver la fonction, désactivez MUET. Cette fonction apparaît uniquement lorsque le mode sous-titre est réglé à ARRÊT. Consultez « Utilisation de la fonction de sous-titre codé » à la page 51 pour obtenir plus d'information sur le sujet.

Sélection des émissions stéréo/SAP

La fonction du son télévisé multi-canal (MTS) vous permet de regarder la télévision tout en écoutant un son stéréo de haute fidélité. La fonction MTS peut également transmettre une émission audio secondaire (SAP) contenant une seconde langue, de la musique ou d'autres informations audio (lorsqu'elles sont fournies par les chaînes individuelles).

Lorsque le téléviseur reçoit une émission stéréo ou SAP, l'indication STÉRÉO ou SAP apparaît sur l'écran lorsque vous mettez le téléviseur sous tension, vous changez le canal ou vous appuyez sur la touche RECALL.

La fonction MTS n'est pas disponible lorsque le téléviseur est en mode VIDEO.

Pour écouter le son stéréo :

1. Appuyez sur MENU puis sur ◀ ou ▶ jusqu'à ce que le menu AUDIO apparaisse.
2. Appuyez sur ▲ ou ▼ pour mettre MTS en surbrillance, et ensuite appuyez sur ENTER.
3. Appuyez sur ▲ ou ▼ pour mettre STÉRÉO en surbrillance, et ensuite appuyez sur ENTER.

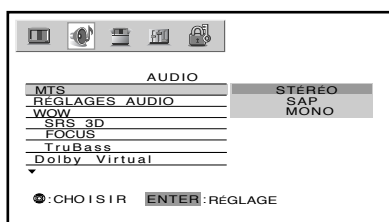

Vous pouvez laisser votre téléviseur en mode STÉRÉO de manière à recevoir automatiquement le type de son émis (stéréo ou monaural). L'indication « STÉRÉO » ou « SAP » s'affiche en jaune dans le menu lorsque le téléviseur reçoit le signal.

Si le son stéréo comporte des parasites, sélectionnez MONO pour réduire les parasites.

Pour écouter une émission audio secondaire (si disponible) :

1. Appuyez sur MENU puis sur ◀ ou ▶ jusqu'à ce que le menu AUDIO apparaisse.
2. Appuyez sur ▲ ou ▼ pour mettre MTS en surbrillance, et ensuite appuyez sur ENTER.
3. Appuyez sur ▲ ou ▼ pour mettre SAP en surbrillance, et ensuite appuyez sur ENTER. Vous entendez l'émission audio secondaire (si disponible) par les haut-parleurs tout en visualisant l'image de l'émission initiale (voir la remarque ci-contre).

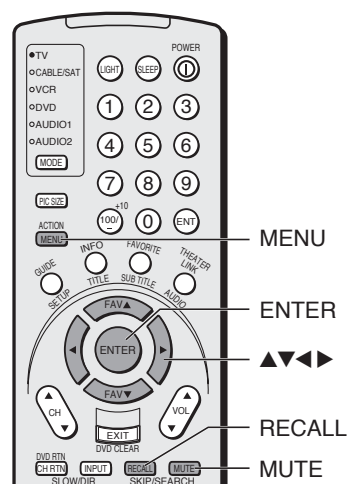

La commande tactile du téléviseur

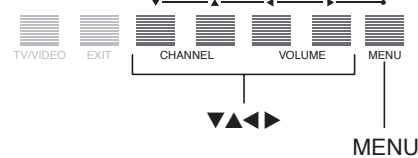

Remarque :

Il est possible d'écouter une émission audio secondaire (SAP) uniquement sur les canaux de télévision qui le proposent.

Par exemple, un canal peut diffuser de la musique comme émission audio secondaire. Si la fonction SAP est activée, vous voyez l'émission en cours sur l'écran mais vous entendez de la musique au lieu du son normal de l'émission.

Toutefois, si la fonction SAP est activée et que le canal que vous regardez ne diffuse pas d'émission audio secondaire, vous entendrez le son normal.

Parfois il n'y a pas du tout de son en mode SAP. Si cela se produit, réglez la fonction MTS au mode STÉRÉO.

Utilisation de la fonction de son spatial WOW™

La fonction WOW est une combinaison spéciale de technologies audio de SRS Labs qui crée un son ambiophonique exceptionnel avec une basse riche provenant des sources stéréo. Le son du téléviseur sera plus plein, plus riche et plus enveloppant. Le son spatial WOW se comporte trois éléments : SRS 3D, FOCUS et TruBass.

Pour régler la fonction WOW :

1. Sélectionnez le mode STEREO (reportez-vous à la section « Sélection des émissions stéréo/SAP » page 54).
2. Appuyez sur MENU puis sur ◀ ou ▶ jusqu'à ce que le menu AUDIO apparaisse.
3. Appuyez sur ▲ ou ▼ pour mettre la fonction WOW que vous souhaitez régler en surbrillance puis appuyez sur ENTER.
 - SRS 3D — Pour activer ou désactiver l'effet de son spatial.
 - FOCUS — Pour activer ou désactiver l'effet de renforcement des parties vocales.
 - TruBass — Pour sélectionner le niveau d'expansion des basses souhaité (HAUTE, BASSE ou ARRÊT).

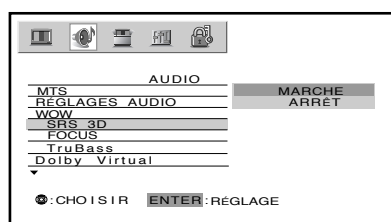

4. Appuyez sur ▲ ou sur ▼ pour régler cet élément et appuyez ensuite sur ENTER.

Réglage de la qualité sonore

Vous pouvez changer la qualité sonore de votre téléviseur en réglant les graves, les aigus et la balance.

Pour régler la qualité sonore :

1. Appuyez sur MENU et appuyez ensuite sur ◀ ou ▶ jusqu'à ce que le menu AUDIO apparaisse.
2. Appuyez sur ▲ ou sur ▼ pour mettre RÉGLAGES AUDIO en surbrillance et appuyez ensuite sur ENTER. Le menu RÉGLAGES AUDIO s'affiche.

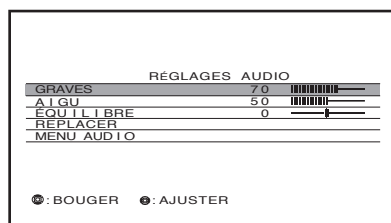

3. Appuyez sur ▲ ou sur ▼ pour mettre en surbrillance l'élément que vous voulez ajuster.
4. Appuyez sur ◀ ou ▶ pour ajuster le niveau.
 - ◀ atténue la qualité sonore ou diminue la balance dans le canal droit, suivant le paramètre sélectionné.
 - ▶ renforce la qualité sonore ou diminue la balance dans le canal gauche, suivant le paramètre sélectionné.

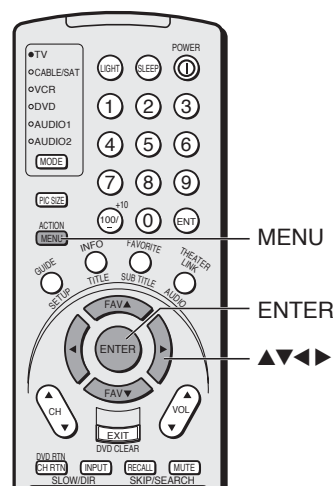

Remarque :

Si l'émission est diffusée en mono, l'effet sonore ambiophonique WOW SRS 3D ne fonctionne pas.



Utilisation de la fonction audio Dolby Virtual

La fonction audio Dolby® Virtual vous permet de bénéficier d'un son spatial virtuel à partir des haut-parleurs du téléviseur.

- Si vous raccordez un appareil (console de jeux, lecteur DVD ou récepteur DTV, etc.) doté d'une sortie audioanalogique aux bornes audio (analogiques) standard du téléviseur, et si la source d'entrée est encodée en son Dolby Surround  ou Dolby Digital , la fonction Dolby Virtual agit comme la fonction Virtual Dolby Surround  (VDS). La fonction VDS simule le son Dolby Surround en provenance des haut-parleurs du téléviseur.

Pour activer la fonction audio Dolby Virtual :

1. Appuyez sur MENU, puis sur ◀ ou ▶ jusqu'à ce que le menu AUDIO apparaisse.
2. Appuyez sur ▲ ou ▼ pour mettre Dolby Virtual en surbrillance, et appuyez ensuite sur ENTER.
3. Appuyez sur ▲ ou ▼ pour mettre MARCHÉ en surbrillance, et appuyez ensuite sur ENTER.

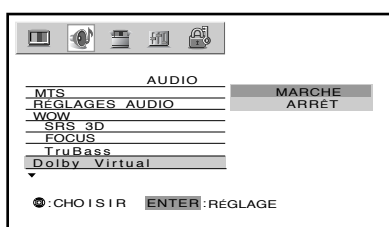

Pour désactiver la fonction audio Dolby Virtual :

Mettez ARRÊT en surbrillance à l'étape 3 ci-dessus.

Remarque :

Les fonctions Dolby Virtual et WOW SRS 3D ne peuvent pas être activées simultanément.

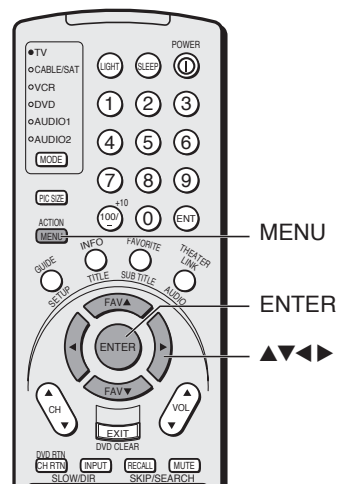

Réinitialisation de vos réglages de son

La fonction REPLACER permet de régler les fonctions de son suivantes sur les paramètres par défaut définis en usine :

- Gravescentre (50)
- Aiguescentre (50)
- Équilibrecentre (0)

Pour réinitialiser les réglages de son :

1. Appuyez sur MENU et appuyez ensuite sur ◀ ou ▶ jusqu'à ce que le menu AUDIO apparaisse.
2. Appuyez sur ▲ ou sur ▼ pour mettre RÉGLAGES AUDIO en surbrillance et appuyez ensuite sur ENTER. Le menu RÉGLAGES AUDIO s'affiche.
3. Appuyez sur ▲ ou ▼ pour mettre en évidence REPLACER, et ensuite appuyez sur ENTER.

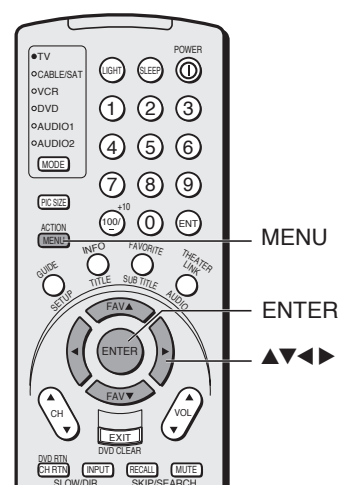
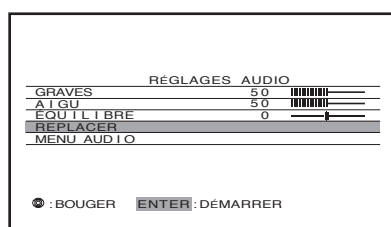

Utilisation de la fonction de StableSound®

La fonction StableSound® (son stable) permet, lors de la modification de la source de signal, de limiter le niveau du volume élevé afin d'éviter des variations extrêmes du volume du son (par exemple pour éviter une soudaine augmentation du volume qui se produit souvent lorsqu'un programme télévisé est suivi par de la publicité).

Pour activer la fonction de « StableSound » :

1. Appuyez sur MENU, puis sur ◀ ou ▶ jusqu'à ce que le menu AUDIO apparaisse.
2. Appuyez sur ▲ ou ▼ pour mettre en évidence STABLE SOUND, et ensuite appuyez sur ENTER.
3. Appuyez sur ▲ ou ▼ pour sélectionner MARCHÉ, et ensuite appuyez sur ENTER.

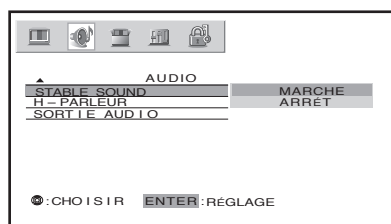

Pour désactiver la fonction de « StableSound » :

Choisissez ARRÊT à l'étape 3 ci-dessus.

Désactivation des haut-parleurs intégrés

Utilisez cette fonction pour désactiver les haut-parleurs du téléviseur lorsque vous raccordez un système audio (voir « Raccordement d'un système audio » à la page 16).

Pour désactiver des haut-parleurs intégrés :

1. Appuyez sur MENU et appuyez ensuite sur ◀ ou ▶ jusqu'à ce que le menu AUDIO apparaisse.
2. Appuyez sur ▲ ou ▼ pour mettre en évidence H-PARLEUR, et ensuite appuyez sur ENTER.
3. Appuyez sur ▲ ou ▼ pour sélectionner ARRÊT et appuyez ensuite sur ENTER.

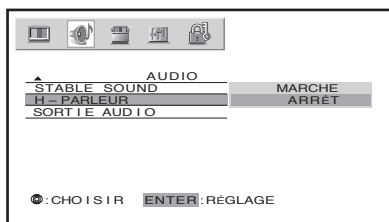

Pour activer les haut-parleurs intégrés :

Choisissez MARCHÉ à l'étape 3.

Sélection du son AUDIO OUT

Cette fonction vous permet de sélectionner les sources de son (PRINCIPALE et IHI) diffusées par les prises AUDIO OUT (par exemple, voir « Raccordement de deux magnétoscopes » à la page 14).

Cela est particulièrement utile lorsque vous amplifiez ou enregistrez le son IHI en utilisant des dispositifs externes tout en écoutant le son de l'image principale sur les haut-parleurs intégrés.

Pour sélectionner le son AUDIO OUT :

1. Appuyez sur MENU, puis sur ◀ ou ▶ jusqu'à ce que le menu AUDIO apparaisse.
2. Appuyez sur ▲ ou ▼ pour mettre en évidence SORTIE AUDIO, et ensuite appuyez sur ENTER.
3. Appuyez sur ▲ ou ▼ pour sélectionner le son PRINCIPALE ou IHI, et ensuite appuyez sur ENTER.

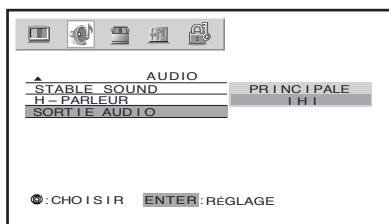

- PRINCIPALE : Génère le son du programme principal (fenêtre gauche) par les prises AUDIO OUT.
- IHI : Génère le son du programme IHI (fenêtre droite) par les prises AUDIO OUT.

Remarque :

Assurez-vous que la commande du volume de votre amplificateur audio est réglée sur un niveau d'écoute modéré.

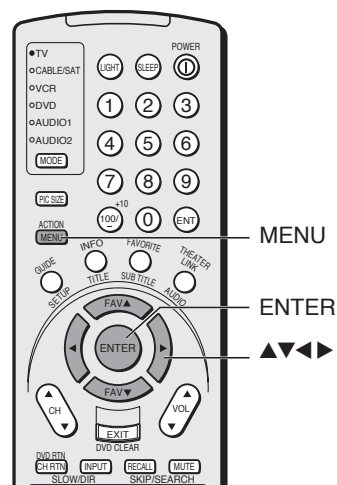

Remarque :

Lorsque la fenêtre IHI est fermée, le son du programme principal sort par les bornes AUDIO OUT, même si IHI est sélectionné dans le menu SORTIE AUDIO.

Sélection de l'arrière-plan de l'affichage du menu

Vous pouvez modifier l'arrière-plan de l'affichage du menu en choisissant l'un des deux types présélectionnés : gris ombré ou gris uni.

Pour sélectionner l'arrière-plan :

1. Appuyez sur MENU, puis sur ◀ ou ▶ jusqu'à ce que le menu SÉLECTION apparaisse.
2. Appuyez sur ▲ ou ▼ pour mettre en évidence FOND, et ensuite appuyez sur ENTER.
3. Appuyez sur ▲ ou ▼ pour sélectionner un arrière-plan NUANCE ou UNIFORME, et ensuite appuyez sur ENTER.

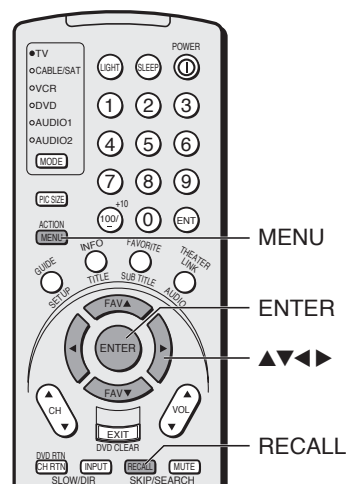
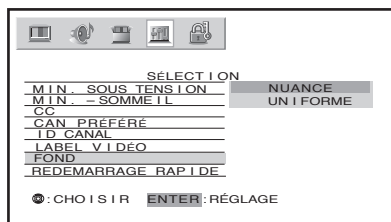

Affichage d'informations à l'écran

Appuyez sur RECALL pour afficher les informations suivantes à l'écran :

- Mode d'antenne (en mode TV)
- Numéro de canal ou mode VIDEO sélectionné
- Heure (si programmée)
- Durée restante de la minuterie MIN. SOUS TENSION/MIN. –SOMMEIL (si programmée)
- Identification de canal (si programmée)
- Label Vidéo (lorsqu'en mode vidéo)
- Statut audio stéréo ou SAP (émission audio secondaire)
- Statut de classification PUCE-V
- Image Format
- Intensité de lampe (en mode HAUTE)

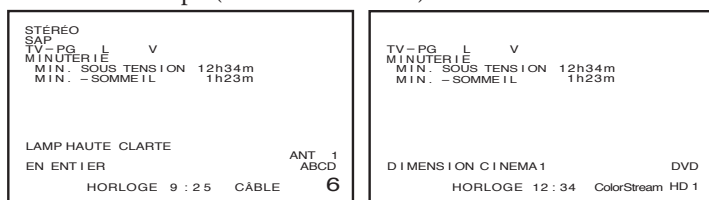

Présentation de la fonction de mise hors tension automatique

Le téléviseur se met automatiquement hors tension au bout d'environ 15 minutes s'il est syntonisé sur un canal libre ou lorsqu'une station interrompt ses émissions sur ce canal à la fin de son programme. Cette fonction est cependant inopérante en mode VIDEO.

Présentation de la fonction de mémoire du dernier mode activé

La fonction de mémoire de dernier mode activé remet automatiquement le téléviseur sous tension lorsque l'alimentation du téléviseur est rétablie à la suite d'une panne de courant.

Si l'alimentation doit être coupée pour une période prolongée ou si vous vous absentez pendant longtemps, débranchez la fiche d'alimentation de la prise murale pour éviter que le téléviseur se mette sous tension en votre absence.

Annexe

Remplacement du module luminaire (Pièce pouvant être remplacée par l'utilisateur)

La source lumineuse de ce téléviseur est une ampoule au mercure dont la pression interne augmente lors de l'utilisation. La durée de vie de la lampe est limitée et varie selon l'usage fait de l'appareil et des réglages effectués par l'utilisateur. Comme pour tous les téléviseurs à projection qui emploient une lampe à projection en tant que source lumineuse, la luminosité de la lampe peut varier quelque peu au cours de sa durée de vie prévue et diminuera en général au fil du temps. La durée de vie utile moyenne de la lampe est d'environ 8.000 heures en mode « BASS » ou de 6.000 heures en mode « HAUTE ». Consultez la rubrique « Sélection de l'intensité de lampe » à la page 49 pour obtenir des renseignements sur la manière de commuter l'intensité de lampe. Étant donné qu'il s'agit de moyennes, certaines ampoules peuvent exiger d'être remplacées plus tôt. Si la lampe est utilisée au-delà de sa durée de vie :

- une dégradation des couleurs ou de la luminosité de l'image pourra être constatée; et
- la résistance du verre de quartz de la lampe diminuera et celle-ci pourra se briser (cela produit souvent un bruit intense) : dans ce cas, le téléviseur ne fonctionnera pas tant que le module luminaire n'aura pas été remplacé.

Remarque : Le module luminaire a été conçu de façon à ce que les débris de verre de la lampe y restent confinés en toute sécurité.

 **ATTENTION : Portez une attention particulière au module luminaire.** Le module luminaire de ce téléviseur a été spécialement conçu pour un remplacement sans danger par les clients; toutefois, s'il est soumis à un mauvais traitement intentionnel (tels qu'abus mécanique ou maniement par les enfants ou des animaux domestiques), il risque de se briser et de présenter des arêtes vives ou des points de pincement.

Quand remplacer le module luminaire

Il faut remplacer le module luminaire dans les cas suivants :

- si l'image s'assombrit ou si les couleurs pâlisent;
- si l'écran (la lampe) ne s'allume pas (voyant à DÉL 3); ou
- si vous entendez un bruit intense et si l'image devient noire, signes d'une possible rupture de la lampe (voyant à DÉL 3). (Voir « Voyants DEL » à la page 64.)

Pour obtenir un module luminaire de remplacement :

- Aux États-Unis :

	Web	Contact
Pendant la période de garantie	www.tacp.toshiba.com/service	Sans frais : 1-800-631-3811
Après la période de garantie	www.ceaccessories.toshiba.com	Pour connaître la disponibilité, renseignez-vous auprès de votre revendeur d'appareils électroniques.

- Au Canada, localisez un distributeur de pièces de Toshiba en consultant le site Web www.toshiba.ca. Cliquez « Home Entertainment » et puis cliquez « Support ».

Utilisez uniquement le modèle de module luminaire indiqué ci-dessous. L'utilisation de toute autre ampoule risque de provoquer une défaillance de l'appareil, de la lampe ou des deux.

 **ATTENTION : Remplacer par le même modèle de module luminaire : réf. TB25-LMP (N° de stock. 23311083)**

(Suite à la page suivante)

 **AVERTISSEMENT : RISQUE DE CHOC** 
ÉLECTRIQUE : POUR RÉDUIRE LES RISQUES DE CHOC ÉLECTRIQUE, NE JAMAIS RETIRER LES CAPOTS DU TÉLÉVISEUR, SAUF LORSQUE CELA EST DEMANDÉ DANS CE MANUEL. POUR TOUTE INTERVENTION NON DÉCRITE DANS CE MANUEL, S'ADRESSER À UN TECHNICIEN DE SERVICE AUTORISÉ. L'inobservation de cet AVERTISSEMENT peut entraîner la mort ou de graves blessures.

Remarque :

La lampe est uniquement garantie pour les périodes et selon les limitations indiquées dans la garantie limitée applicable à cet appareil; ces périodes et limitations sont substantiellement plus courtes que la durée de vie utile moyenne de l'appareil. Consultez selon le cas la rubrique « Garantie limitée destinée aux États-Unis » à la page 67 ou la « Garantie limitée destinée au Canada » à la page 68.



Comment remplacer le module lumineux

Outil requis : Tournevis manuel Phillips, gants.
Outil en option : clé Allen de 5/32 po ou 4 mm.

1. Éteignez le téléviseur et débranchez le cordon d'alimentation.

 **AVERTISSEMENT :** La lumière produite par cette ampoule peut entraîner des lésions oculaires si on la regarde directement. Toujours éteindre le téléviseur et débrancher le cordon d'alimentation avant d'ouvrir le compartiment du module lumineux.

2. **Arrêt!** Laissez la lampe refroidir au moins une heure avant de la remplacer.

 **ATTENTION : SURFACE BRÛLANTE!** 
Lorsque la lampe vient tout juste d'être éteinte, sa température est supérieure à 200 °C (392 °F). Toucher à la lampe avant son refroidissement peut provoquer des brûlures graves. **LAISSER LA LAMPE REFROIDIR AU MOINS UNE HEURE AVANT DE LA REMPLACER.**

3. Sur la trappe d'accès au module lumineux sur le côté du téléviseur, desserrez à la main la vis moletée ou à l'aide d'une clé Allen de 5/32 po ou 4 mm et puis enlevez la trappe d'accès.

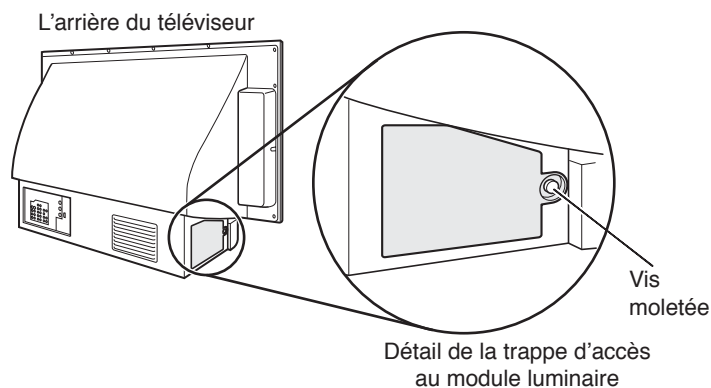

 **AVERTISSEMENT : RISQUE DE CHOC ÉLECTRIQUE :** La trappe d'accès au module lumineux est pourvue d'un dispositif de verrouillage servant à réduire les risques de choc électrique et d'exposition à un rayonnement ultraviolet excessif. **Ne jamais le neutraliser ni tenter de réparation sans avoir complètement retiré la trappe d'accès au module lumineux.** L'inobservation de cet AVERTISSEMENT peut entraîner la mort ou de graves blessures. 

4. À l'aide d'un tournevis manuel Phillips, desserrez deux vis sur le module lumineux.

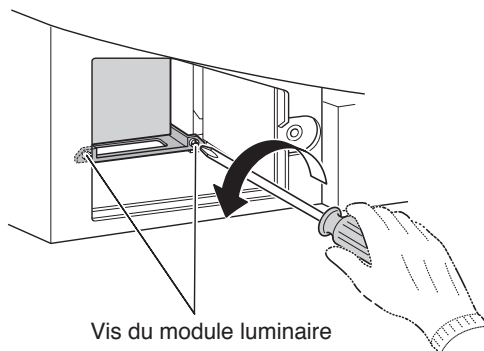

(Suite à la page suivante)

 **AVERTISSEMENT : RISQUE DE CHOC ÉLECTRIQUE :**  POUR RÉDUIRE LES RISQUES DE CHOC ÉLECTRIQUE, **NE JAMAIS RETIRER LES CAPOTS DU TÉLÉVISEUR, SAUF LORSQUE CELA EST DEMANDÉ DANS CE MANUEL.** POUR TOUTE INTERVENTION NON DÉCRITE DANS CE MANUEL, S'ADRESSER À UN TECHNICIEN DE SERVICE AUTORISÉ. L'inobservation de cet AVERTISSEMENT peut entraîner la mort ou de graves blessures.

Comment remplacer le module lumineux (suite)

5. Sortez le module lumineux du téléviseur en le saisissant par la poignée et en tirant doucement. Mettez le module lumineux usagé de côté (voir « Élimination du module lumineux » à la page 64).

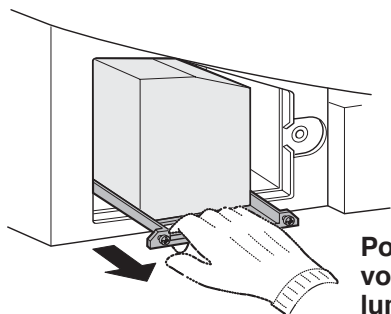

Portez des gants lorsque vous remplacez le module lumineux.

6. Insérez avec précaution le module lumineux neuf dans le téléviseur de façon à ce qu'il soit bien en place.

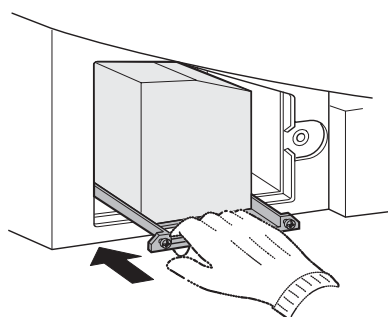

Remarque :

- Ne jamais soumettre le module lumineux à un choc excessif.
- Ne jamais toucher le verre du module lumineux ni le soumettre à des salissures. Cela nuit à la qualité de l'image et réduirait la durée de vie de la lampe. Voir « Nettoyage le verre du module lumineux » à la droite.

7. À l'aide d'un tournevis manuel Phillips, serrez deux vis sur le module lumineux.

Remarque : Serrer à la main uniquement. Ne pas utiliser de tournevis électrique.

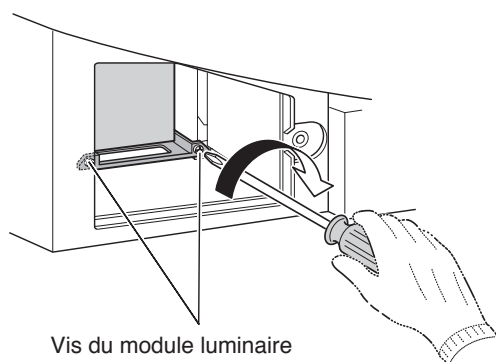

Vis du module lumineux
(utilisez uniquement un tournevis manuel Phillips)

Remarque : S'assurer que le module lumineux et la vis sont bien en place; sinon, le téléviseur pourrait refuser de s'allumer et la durée de vie de la lampe pourrait être réduite.

Nettoyage le verre du module lumineux

En cas de contact accidentel avec le verre du module lumineux ou de salissure de celui-ci, l'essuyer à l'aide d'un chiffon non pelucheux de nettoyage optique (par exemple un chiffon de nettoyage de lunettes ou d'objectif d'appareil photo).

ATTENTION : NE JAMAIS NETTOYER une ampoule chaude avec un aérosol de nettoyage ou un liquide inflammable. De nombreux produits de nettoyage ordinaires (par exemple les produits à vitres) contiennent des produits chimiques pouvant être inflammables à certaines températures. Si le module lumineux n'a pas complètement refroidi (au moins une heure), ces produits chimiques risquent de s'enflammer.

Comment remplacer le module lumineux (suite)

8. Remettez en place la trappe d'accès au module lumineux en s'assurant d'insérer les crochets du côté gauche de la trappe à l'intérieur de l'ouverture située dans le boîtier du téléviseur.

Insérez les crochets dans l'ouverture du boîtier du téléviseur.

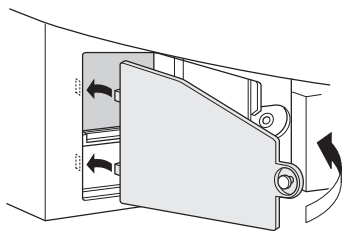

Trappe d'accès au module lumineux

9. Remettez la vis moletée et serrez à la main.

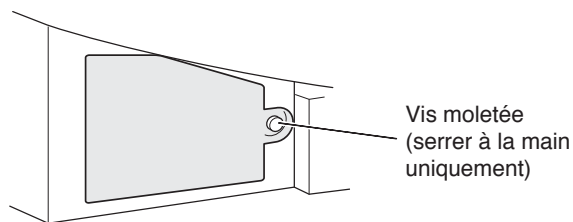

Vis moletée
(serrer à la main
uniquement)

Trappe d'accès au module lumineux

Remarque : Assurez-vous que le module lumineux et la trappe d'accès sont bien fixés; autrement le téléviseur peut ne pas s'allumer.

10. Branchez le cordon d'alimentation et allumez le téléviseur. Après une période initiale de réchauffement (qui peut prendre plusieurs secondes pour obtenir une luminosité maximale de l'image), le téléviseur devrait fonctionner normalement. Si l'un des cas ci-dessous se présente, éteignez le téléviseur, débranchez le cordon d'alimentation et reprenez les étapes 1 à 9 ci-dessus pour vous assurer que le module lumineux et la trappe d'accès au module lumineux sont correctement installés :

- Pas d'image
- Image sombre
- Impossible d'allumer le téléviseur

Si le problème persiste après la reprise des étapes 1 à 9 :

- Aux Etats-Unis, téléphonez au « Customer Service » à 1-800-631-3811 (anglais seulement).
- Au Canada, localisez la dépôt de service autorisé Toshiba le plus proche en consultant le site Web www.toshiba.ca. Cliquez sur « Home Entertainment » et puis cliquez sur « Support ».

Élimination du module lumineux

- Mettez le module lumineux usagé dans la boîte vide qui contenait le module lumineux neuf.
- Gardez hors de portée des enfants et des animaux domestiques.

ATTENTION : Manipulez toujours avec soin le module lumineux. Le module lumineux de ce téléviseur a été spécialement conçu pour un remplacement sans danger par les clients; toutefois, si elle est soumise à un mauvais traitement intentionnel ou accidentel (par exemple un mauvais traitement mécanique ou l'utilisation comme jouet par des enfants ou des animaux), il risque de se briser et de présenter des arêtes vives ou des points de pincement.

- Éliminez le module lumineux usagé suivant la méthode autorisée dans votre région.

Remarque : Le module lumineux contient du mercure dont l'élimination peut être réglementée en vertu de contraintes environnementales. Pour connaître les conditions d'élimination ou de recyclage, contactez les autorités locales ou l'association Electronics Industries Alliance (www.eiae.org).

Voyants DEL

Les lumières DEL rouges et vertes de la commande tactile du téléviseur (dans le coin inférieur droit de l'écran) indiquent le statut actuel du téléviseur, de la façon suivante :

- Vert allumé = action en cours sur la commande tactile du téléviseur.
- Rouge allumé = appareil sous tension.
- Vert ou rouge clignotant (voir le tableau ci-dessous pour connaître le problème et obtenir une solution).

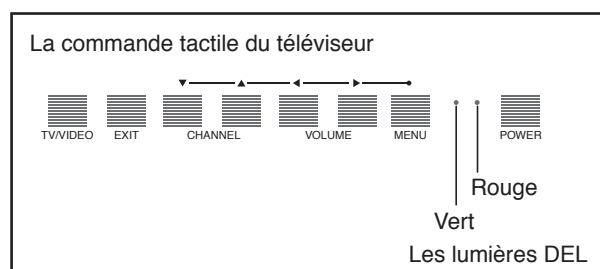

Voyants DEL	Problème	Solution
1) Vert allumé fixe et rouge clignotant à des intervalles de 0,5 seconde.	Trappe d'accès au module lumineux n'est pas bien placée.	Éteignez le téléviseur et débranchez le cordon d'alimentation. Consulter la section « Comment remplacer le module lumineux » aux pages 61 à 63 pour vous assurer que la trappe d'accès au module lumineux a été remise en place correctement. Si le problème persiste, contactez un centre de service autorisé Toshiba.
2) Vert clignotant à intervalles de 0,3 seconde; rouge allumé fixe.	La lampe ne fonctionne pas correctement.	Le téléviseur tentera de se réinitialiser automatiquement huit fois.
3) Vert et rouge clignotant à intervalles de 1 seconde.	La lampe ne fonctionne pas correctement après la huitième réinitialisation automatique (voir le point n° 2).	Mettez hors tension puis à nouveau sous tension. Si le problème persiste, remplacez le module lumineux (voir pages 61-63). Si le problème persiste, contactez un centre de service autorisé Toshiba.
4) Rouge clignotant et vert éteint.	Uniquement pour le personnel d'entretien.	Éteignez le téléviseur et débranchez le cordon d'alimentation. Si le problème persiste, contactez un Centre de service autorisé Toshiba.
5) Vert et rouge clignotent trois fois.	Augmentation anormale de la température.	Ne bloquez pas et ne couvrez pas les fentes ou les ouvertures du boîtier du téléviseur. Si le problème persiste, contactez un Centre de service autorisé Toshiba.

Spécifications

- Ce modèle est conforme aux spécifications répertoriées ci-dessous. Les désigns et spécifications sont sujets à des changements sans préavis. Il est possible que ce modèle ne soit pas compatible avec des caractéristiques et/ou spécifications qui peuvent être ajoutées dans le futur.



AVERTISSEMENT : RISQUE DE CHOC ÉLECTRIQUE !

Ne jamais tenter d'effectuer l'entretien du téléviseur vous-même. L'ouverture et la dépose des couvercles peut vous exposer à des tensions élevées ou à d'autres dangers. L'entretien doit être confié au centre de service autorisé Toshiba.

Système de télévision
Norme NTSC

Couverture des canaux

VHF : 2 à 13

UHF : 14 à 69

Câble : Bande moyenne (A-8 à A-1, A à I)

Bande supérieure (J à W)

Hyper-bande (AA à ZZ, AAA, BBB)

Ultra-bande (65 à 94, 100 à 125)

Source d'alimentation

120 V CA, 60 Hz

Consommation

190 W (moyenne)

Puissance audio

20 W + 20 W

Type de haut-parleur

Principal : Deux haut-parleurs ronds de 10 cm
(4 pouces) diam.

Enceinte d'aigus : Deux haut-parleurs ronds de 4 cm
(1-5/8 pouces) diam.

Bornes audio/vidéo

Entrée S-VIDEO

Y : 1 V(p-p), 75 ohms, sync négative

C : 0,286 V(p-p) (signal de synchronisation), 75 ohms

Entrée VIDEO/AUDIO

VIDEO : 1 V(p-p), 75 ohms, sync négative

AUDIO : 150 mV(v.eff.) (équivalent à une modulation de 30%, 22 K ohms ou plus)

Entrée ColorStream® (composante vidéo)

Y : 1V(p-p), 75 ohms

PR : 0,7 V(p-p), 75 ohms

PB : 0,7 V(p-p), 75 ohms

AUDIO : 150 mV(v.eff.), 22 k ohms ou plus

Sortie VIDEO/AUDIO

VIDEO : 1 V(p-p), 75 ohms, sync négative

AUDIO : 150 mV(rms) (modulation équivalente 30%, 2,2 k ohms ou moins)

Sortie VARIABLE AUDIO

0-300 mV(rms) (modulation équivalente 30%,

2,2 k ohms ou moins)

Bornes audio/vidéo (suite)

Entrée HDMI

compatible HDMI (connecteur type A)

compatible HDCP

compatible E-EDID*

Taux de balayage préconisés : 1080i, 480p, 480i, 720p

HDMI Audio : PCM 2 voies

fréquence d'échantillonnage

32/44, 1/48 kHz

16/20/24 bits per échantillon

Dimensions

52HMX84 : Largeur 1.483 mm (58-3/8 pouces)

Hauteur 890 mm (35-1/16 pouces)

Profondeur 387 mm (15-1/4 pouces)

62HMX84 : Largeur 1.703 mm (67-1/16 pouces)

Hauteur 1.040 mm (40-15/16 pouces)

Profondeur 464 mm (18-1/4 pouces)

Masse

52HMX84 : 40,0 kg (88 lbs)

62HMX84 : 48,5 kg (107 lbs)

Accessoires fournis

Télécommande avec deux piles alcalines « AA »

Mode d'emploi (ce document)

Remarques importantes

Meuble de téléviseur en option

52HMX84 : ST5284, ST5294

62HMX84 : ST6284, ST6294

Conditions d'utilisation

Température : 5 à 35 °C (41 °F à 95 °F)

* E-EDID = Enhanced-Extended Display Identification

Dépannage

Avant d'appeler un technicien d'entretien, consultez le tableau suivant pour tenter d'identifier la cause du symptôme et de déterminer une solution.

Symptôme	Solution
Le téléviseur ne se met pas sous tension	<ul style="list-style-type: none">Assurez-vous que le cordon d'alimentation est branché et appuyez ensuite sur POWER.Les piles de la télécommande sont peut-être plates. Remplacez les piles.Si vous avez remplacé le module lumineux, assurez-vous que le module lumineux et la trappe d'accès au module lumineux sont bien installés.Il faut peut-être remplacer le module lumineux. (Voir « Voyants DEL » à la page 64.)
Aucune image ou image trop sombre	<ul style="list-style-type: none">Il faut peut-être remplacer le module lumineux.
Pas d'image, pas de son	<ul style="list-style-type: none">Vérifiez les connexions de l'antenne/câble.
Pas de son, image normale	<ul style="list-style-type: none">Le son est peut-être coupé. Appuyez sur VOLUME.La station connaît peut-être des difficultés de retransmission. Essayez un autre canal.Vérifiez si la fonction H-PARLEUR du menu AUDIO est correctement réglée.
Image médiocre, son normal	<ul style="list-style-type: none">Vérifiez les connexions de l'antenne.La station connaît peut-être des difficultés de retransmission. Essayez un autre canal.Ajustez le menu IMAGE.
Réception médiocre des canaux	<ul style="list-style-type: none">La station connaît peut-être des difficultés de retransmission. Essayez un autre canal.Vérifiez les connexions de l'antenne.Si vous utilisez un magnétoscope, vérifiez si la touche TV/VCR est correctement réglée.
Réception impossible des canaux supérieurs à 13	<ul style="list-style-type: none">Assurez-vous que TV/CÂBLE est réglé sur le mode qui correspond au type de la source du signal (câble distribution ou antenne extérieure).
Une case noire apparaît sur l'écran	<ul style="list-style-type: none">La fonction de sous-titre codé peut être réglée à l'un des modes Texte (T1, T2, T3 ou T4). Désactivez le sous-titre codé.
Impossible de sélectionner un canal déterminé	<ul style="list-style-type: none">Le canal a peut-être été verrouillé à l'aide de la fonction BLOCAGE CANAL ou supprimé avec la fonction AJOUT/EFF.
Apparition d'images multiples	<ul style="list-style-type: none">La station connaît peut-être des difficultés de retransmission. Essayez un autre canal.La réception de l'antenne serait faible. Utilisez une antenne extérieure hautement directionnelle.
Couleurs médiocres ou absence de couleurs	<ul style="list-style-type: none">La station connaît peut-être des difficultés de retransmission. Essayez un autre canal.Ajustez TEINTE et/ou COULEUR dans le menu IMAGE.Il faut peut-être remplacer le module lumineux.
Pas de son stéréo ou SAP d'une station MTS	<ul style="list-style-type: none">Assurez-vous que la fonction MTS est correctement réglée.
L'écran est allumé faiblement et le ventilateur continue de fonctionner lorsque l'alimentation est à ARRÊT.	<ul style="list-style-type: none">La fonction Redémarrage Rapide peut être en mode MARCHE. Réglez la fonction en mode HORS si vous le préférez.
La télécommande ne fonctionne pas	<ul style="list-style-type: none">Vérifiez si le mode d'appareil approprié est sélectionné.Il se peut qu'il y ait un obstacle entre la télécommande et le capteur de télécommande.Les piles de la télécommande sont peut-être plates. Remplacez les piles.
Il est impossible d'accéder aux sources d'entrée du signal (Vidéo1, Vidéo2, Vidéo3, ColorStream HD1/HD2, HDMI1/2) et/ou aux canaux 3 et 4.	<ul style="list-style-type: none">Vérifiez la fonction de verrouillage de la vidéo. (Voir page 45.)

Garantie limitée destinée aux États-Unis

Pour modèles de téléviseur DLP

La société Toshiba America Consumer Products, L.L.C. (ci-après « TACP ») offre les garanties limitées suivantes à tout utilisateur initial demeurant aux États-Unis. CES GARANTIES LIMITÉES SONT OCTROYÉES À L'ACHETEUR INITIAL OU À TOUTE PERSONNE AYANT REÇU CE TÉLÉVISEUR DLP EN CADEAU DE LA PART DE L'ACHETEUR INITIAL. CES GARANTIES LIMITÉES NE SONT OCTROYÉES À AUCUN AUTRE ACHETEUR OU CESSIONNAIRE.

TOUT PRODUIT ACHETÉ AUX É.-U. ET UTILISÉ AU CANADA N'EST PAS COUVERT PAR CES GARANTIES.

TOUT PRODUIT ACHETÉ AU CANADA ET UTILISÉ AUX É.-U. N'EST PAS COUVERT PAR CES GARANTIES.

Garantie limitée d'un (1) an sur les pièces et la main-d'œuvre*

TACP garantit ce téléviseur DLP et ses pièces contre tout vice de matériau ou de fabrication pendant une période d'un (1) an à compter de la date à laquelle il a été initialement acheté chez un détaillant. PENDANT CETTE PÉRIODE, TACP DÉCIDERA UNILATÉRALEMENT DE RÉPARER LA PIÈCE DÉTACHÉE DÉFECTUEUSE OU DE LA REMPLACER PAR UNE PIÈCE DÉTACHÉE NEUVE OU REMISE À NEUF SANS VOUS FAIRE PAYER LE COÛT DES PIÈCES OU DE LA MAIN-D'ŒUVRE. Le personnel du centre de service autorisé TACP se déplacera à votre domicile lorsqu'une réparation couverte par la garantie est nécessaire. Selon le type de réparation nécessaire, votre téléviseur pourra être réparé à votre domicile ou amené dans un centre de service autorisé TACP où il sera réparé. Il vous sera ensuite retourné gratuitement.

Garantie limitée d'un (1) an sur la lampe**

TACP garantit la lampe sur ce téléviseur DLP contre tout vice de matériau ou de fabrication pendant une période d'un (1) an à compter de la date à laquelle il a été initialement acheté chez un détaillant. PENDANT CETTE PÉRIODE, TACP DÉCIDERA UNILATÉRALEMENT D'ÉCHANGER UNE LAMPE DÉFECTUEUSE PAR UNE LAMPE NEUVE OU REMISE À NEUF SANS VOUS FAIRE PAYER LE COÛT. LE COÛT DE LA MAIN D'ŒUVRE POUR LE REMPLACEMENT DE LA LAMPE N'EST PAS COUVERT SOUS LA GARANTIE. La lampe est une pièce remplaçable par l'utilisateur.

Téléviseurs destinés à la location

La garantie concernant les téléviseurs destinés à la location, incluant sa lampe contenue là-dedans, prend effet à compter de la date de la première location ou trente (30) jours à compter de la date à laquelle le téléviseur a été expédié à la société de location, selon la première occurrence.

*Garantie limitée sur les téléviseurs utilisés à des fins commerciales

TACP garantit les téléviseurs DLP (incluant sa lampe contenue là-dedans) vendus et utilisés à des fins commerciales comme suit : toutes les pièces sont garanties contre tout vice de matériau ou de fabrication pendant une période de quatre-vingt-dix (90) jours à compter de la date à laquelle il a été initialement acheté chez un détaillant. PENDANT CETTE PÉRIODE, TACP DÉCIDERA UNILATÉRALEMENT DE RÉPARER LA PIÈCE DÉTACHÉE DÉFECTUEUSE OU DE LA REMPLACER PAR UNE PIÈCE DÉTACHÉE NEUVE OU REMISE À NEUF SANS VOUS FAIRE PAYER LE COÛT.

Guide de l'utilisateur et enregistrement du produit

Veillez lire ce guide de l'utilisateur dans sa totalité avant de faire fonctionner ce téléviseur DLP. Veuillez remplir et renvoyer par la poste la carte d'enregistrement du produit ou enregistrez-le à www.tacp.toshiba.com/service aussitôt que possible. En enregistrant votre produit, vous permettrez à TACP de mieux vous servir et d'améliorer son service à la clientèle et son soutien technique. Si vous n'enregistrez pas votre produit, ceci ne diminuera aucunement vos droits dont vous disposez sous cette garantie.

Étendue de votre responsabilité

LES GARANTIES SUS-MENTIONNÉES SONT ASSUJETTIES AUX CONDITIONS SUIVANTES :

- (1) Vous devez présenter votre facture ou toute autre preuve d'achat.
- (2) Toute réparation de ce téléviseur DLP couverte par la garantie doit être faite par un centre de service autorisé TACP.

- (3) Les garanties de TACP sont applicables uniquement dans la mesure où le téléviseur DLP a été acheté et utilisé aux États-Unis ou à Puerto Rico.
- (4) Les frais de main-d'œuvre concernant l'installation du téléviseur DLP, sa mise au point, le réglage des commandes externes et l'installation ou la réparation de l'antenne ne sont pas couverts par ces garanties. Les problèmes de réception causés par l'utilisation d'une antenne inadéquate relèvent de votre responsabilité.
- (5) Les garanties couvrent uniquement les vices de matériau et de fabrication aux termes des limites sus-mentionnées et ne couvrent pas les téléviseurs DLP ou pièces perdues ou jetées par l'utilisateur, ni les dommages subis au téléviseur DLP ou les pièces causés par des incendies, une mauvaise utilisation, un accident, un cas de force majeure (tel que la foudre ou les variations du courant électrique), une installation incorrecte, un entretien inadéquat, une utilisation en violation du mode d'emploi fourni par TACP, une utilisation ou un problème de fonctionnement lorsque cet appareil est utilisé simultanément avec l'appareil raccordé ; ou à des appareils qui auraient été modifiés ou dont le numéro de série aurait été supprimé, modifié, abîmé ou rendu illisible.

Comment bénéficier des services couverts par la garantie

Après avoir suivi les instructions du mode d'emploi de ce manuel et consulté la section de dépannage, si vous estimez toujours avoir besoin du service après-vente :

- (1) Pour localiser le centre de service autorisé TACP le plus proche, veuillez visiter le site Web de TACP à www.tacp.toshiba.com/service, ou bien appeler le numéro sans frais suivant : 1-800-631-3811.
- (2) Présentez votre facture ou toute autre preuve d'achat au centre de service autorisé.

Pour plus d'informations, veuillez visiter le site Web de TACP à l'adresse suivante : www.tacp.toshiba.com

TOUTE GARANTIE RÉSULTANT DES LOIS APPLIQUÉES DANS TOUT ÉTAT DES ÉTATS-UNIS, Y COMPRIS TOUTE GARANTIE IMPLICITE DE QUALITÉ MARCHANDE ET D'ADAPTATION À UN USAGE PARTICULIER, EST EXPRESSÉMENT LIMITÉE À LA DURÉE DES GARANTIES LIMITÉES CI-DESSUS ÉNONCÉES. LA GARANTIE SUSMENTIONNÉE EST EXCLUSIVE ET TIENT LIEU DE TOUTE AUTRE GARANTIE, CONVENTION OU OBLIGATION SIMILAIRE DE TACP EN CE QUI CONCERNE LA RÉPARATION OU LE REMPLACEMENT DE TOUTE PIÈCE, À L'EXCEPTION DE TOUTE GARANTIE RÉSULTANT DES LOIS APPLIQUÉES DANS TOUT ÉTAT DES ÉTATS-UNIS, LIMITÉE EN VERTU DES PRÉSENTES. TACP N'EST EN AUCUN CAS RESPONSABLE DES DOMMAGES INDIRECTS OU ACCESSOIRES (INCLUANT MAIS PAS LIMITÉ À DES PERTES DE PROFITS, ARRÊT D'AFFAIRES, OU MODIFICATION OU EFFACEMENT DES DONNÉES ENREGISTRÉES CAUSÉ PAR L'USAGE, L'ABUS OU L'EMPÊCHEMENT D'UTILISER CE PRODUIT).

Aucune personne physique ou morale ni aucun agent, distributeur ou marchand n'est autorisé à changer, à modifier ou à prolonger les termes de ces garanties de quelque manière que ce soit. La prescription extinctive de toute action intentée afin de mettre en oeuvre toute obligation de TACP aux termes de cette garantie ou aux termes de toute loi des États-Unis ou de chacun de ses états est limitée par les présentes à 90 jours à compter de la date à laquelle le défaut a été découvert ou aurait dû être découvert par l'utilisateur. Cette limite ne s'applique pas aux garanties implicites existant aux termes des lois de tout état des États-Unis.

CETTE GARANTIE VOUS DONNE DES DROITS SPÉCIFIQUES ET VOUS DISPOSEZ PEUT-ÊTRE AUSSI D'AUTRES DROITS QUI VARIENT D'UN ÉTAT DES ÉTATS-UNIS À UN AUTRE. DANS CERTAINS ÉTATS DES ÉTATS-UNIS, IL EST INTERDIT D'IMPOSER DES LIMITES QUANT À LA DURÉE D'UNE GARANTIE IMPLICITE, D'IMPOSER DES LIMITES QUANT À LA PRESCRIPTION D'UNE ACTION, OU D'EXCLURE OU DE LIMITER LA RESPONSABILITÉ CONCERNANT LES DOMMAGES INDIRECTS OU ACCESSOIRES. LES LIMITES ÉNONCÉES CI-DESSUS PEUVENT DONC NE PAS S'APPLIQUER À VOUS DANS LESDITES CIRCONSTANCES.

060904

Introduction

Raccordement de votre téléviseur

Utilisation de la télécommande

Configuration de votre téléviseur

Exploitation des fonctions du téléviseur

Annexe

Index

Garantie limitée destinée au Canada

Pour modèles de téléviseur DLP

La société Toshiba du Canada Ltée. (ci-après « TCL ») offre les garanties limitées suivantes à tout utilisateur initial demeurant au Canada.

CES GARANTIES LIMITÉES SONT OCTROYÉES À L'ACHETEUR INITIAL OU À TOUTE PERSONNE AYANT REÇU CE TÉLÉVISEUR DLP EN CADEAU DE LA PART DE L'ACHETEUR INITIAL. CES GARANTIES LIMITÉES NE SONT OCTROYÉES À AUCUN AUTRE ACHETEUR OU CESSIONNAIRE.

TOUT PRODUIT ACHETÉ AUX É.-U. ET UTILISÉ AU CANADA N'EST PAS COUVERT PAR CES GARANTIES.

TOUT PRODUIT ACHETÉ AU CANADA ET UTILISÉ AUX É.-U. N'EST PAS COUVERT PAR CES GARANTIES.

Garantie limitée d'un (1) an sur les pièces et la main-d'œuvre*

TCL garantit ce téléviseur DLP et ses pièces contre tout vice de matériau ou de fabrication pendant une période d'un (1) an à compter de la date à laquelle il a été initialement acheté chez un détaillant. **PENDANT CETTE PÉRIODE, TCL DÉCIDERA UNILATÉRALEMENT DE RÉPARER LA PIÈCE DÉTACHÉE DÉFECTUEUSE OU DE LA REMPLACER PAR UNE PIÈCE DÉTACHÉE NEUVE OU REMISE À NEUF SANS VOUS FAIRE PAYER LE COÛT DES PIÈCES OU DE LA MAIN-D'ŒUVRE.** Le personnel du dépôt de service autorisé TCL se déplacera à votre domicile lorsqu'une réparation couverte par la garantie est nécessaire. Selon le type de réparation nécessaire, votre téléviseur pourra être réparé à votre domicile ou amené à un dépôt de service autorisé TCL où il sera réparé. Il vous sera ensuite retourné gratuitement. **SERVICE À DOMICILE S'APPLIQUE SEULEMENT DANS LES 100 KILOMÈTRES D'UN DÉPÔT DE SERVICE AUTORISÉ TCL.**

Garantie limitée d'un (1) an sur la lampe**

TCL garantit la lampe sur ce téléviseur DLP contre tout vice de matériau ou de fabrication pendant une période d'un (1) an à compter de la date à laquelle il a été initialement acheté chez un détaillant. **PENDANT CETTE PÉRIODE, TCL DÉCIDERA UNILATÉRALEMENT D'ÉCHANGER UNE LAMPE DÉFECTUEUSE PAR UNE LAMPE NEUVE OU REMISE À NEUF SANS VOUS FAIRE PAYER LE COÛT. LE COÛT DE LA MAIN D'ŒUVRE POUR LE REMPLACEMENT DE LA LAMPE N'EST PAS COUVERT SOUS LA GARANTIE.** La lampe est une pièce remplaçable par l'utilisateur.

Téléviseurs destinés à la location

La garantie concernant les téléviseurs destinés à la location, incluant sa lampe contenue là-dedans, prend effet à compter de la date de la première location ou trente (30) jours à compter de la date à laquelle le téléviseur a été expédié à la société de location, selon la première occurrence.

*Garantie limitée sur les téléviseurs utilisés à des fins commerciales

TCL garantit les téléviseurs DLP (incluant sa lampe contenue là-dedans) vendus et utilisés à des fins commerciales comme suit : toutes les pièces sont garanties contre tout vice de matériau ou de fabrication pendant une période de quatre-vingt-dix (90) jours à compter de la date à laquelle il a été initialement acheté chez un détaillant. **PENDANT CETTE PÉRIODE, TCL DÉCIDERA UNILATÉRALEMENT DE RÉPARER LA PIÈCE DÉTACHÉE DÉFECTUEUSE OU DE LA REMPLACER PAR UNE PIÈCE DÉTACHÉE NEUVE OU REMISE À NEUF SANS VOUS FAIRE PAYER LE COÛT. SERVICE LES LIEUX S'APPLIQUE SEULEMENT DANS LES 100 KILOMÈTRES D'UN DÉPÔT DE SERVICE AUTORISÉ TCL.**

Guide de l'utilisateur et enregistrement du produit

Veuillez lire ce guide de l'utilisateur dans sa totalité avant de faire fonctionner ce téléviseur DLP. Veuillez enregistrer-le à www.toshiba.ca aussitôt que possible. En enregistrant votre produit, vous permettrez à TCL de mieux vous servir et d'améliorer son service à la clientèle et son soutien technique. Si vous n'enregistrez pas votre produit, ceci ne diminuera aucunement vos droits dont vous disposez sous cette garantie.

Étendue de votre responsabilité

LES GARANTIES SUS-MENTIONNÉES SONT ASSUJETTIES AUX CONDITIONS SUIVANTES :

- (1) Vous devez présenter votre facture ou toute autre preuve d'achat.
- (2) Toute réparation de ce téléviseur DLP couverte par la garantie doit être faite par un dépôt de service autorisé TCL.

- (3) Les garanties de TCL sont applicables uniquement dans la mesure où le téléviseur DLP a été acheté au Canada chez un marchand TCL agréé et dans la mesure où le téléviseur est utilisé au Canada.
- (4) Les frais de main-d'œuvre concernant l'installation du téléviseur DLP, sa mise au point, le réglage des commandes externes et l'installation ou la réparation de l'antenne, ne sont pas couverts par ces garanties. Les problèmes de réception causés par l'utilisation d'une antenne inadéquate relèvent de votre responsabilité.
- (5) Les garanties couvrent uniquement les vices de matériau et de fabrication aux termes des limites sus-mentionnées et ne couvrent pas les téléviseurs DLP ou pièces perdues ou jetées par l'utilisateur, ni les dommages subis au téléviseur DLP ou les pièces causés par des incendies, une mauvaise utilisation, un accident, un cas de force majeure (tel que la foudre ou les variations du courant électrique), une installation incorrecte, un entretien inadéquat, une utilisation en violation du mode d'emploi fourni par TCL, une utilisation ou un problème de fonctionnement lorsque cet appareil est utilisé simultanément avec l'appareil raccordé ; ou à des appareils qui auraient été modifiés ou dont le numéro de série aurait été supprimé, modifié, abîmé ou rendu illisible.

Comment bénéficier des services couverts par la garantie

Après avoir suivi les instructions du mode d'emploi de ce manuel et consulté la section de dépannage, si vous estimez toujours avoir besoin du service après-vente :

- (1) Pour localiser le dépôt de service autorisé TCL le plus proche, veuillez visiter le site Web de TCL à www.toshiba.ca.
- (2) Présentez votre facture ou toute autre preuve d'achat au dépôt de service autorisé.

Pour plus d'informations, veuillez visiter le site Web de TCL à l'adresse suivante : www.toshiba.ca.

TOUTE GARANTIE RÉSULTANT DES LOIS APPLIQUÉES DANS TOUTE PROVINCE DU CANADA, Y COMPRIS TOUTE GARANTIE IMPLICITE DE QUALITÉ MARCHANDE ET D'ADAPTATION À UN USAGE PARTICULIER, EST EXPRESSÉMENT LIMITÉE À LA DURÉE DES GARANTIES LIMITÉES CI-DESSUS ÉNONCÉES. LA GARANTIE SUSMENTIONNÉE EST EXCLUSIVE ET TIENT LIEU DE TOUTE AUTRE GARANTIE, CONVENTION OU OBLIGATION SIMILAIRE DE TCL EN CE QUI CONCERNE LA RÉPARATION OU LE REMPLACEMENT DE TOUTE PIÈCE, À L'EXCEPTION DE TOUTE GARANTIE RÉSULTANT DES LOIS APPLIQUÉES DANS TOUTE PROVINCE DU CANADA, LIMITÉE EN VERTU DES PRÉSENTES. TCL N'EST EN AUCUN CAS RESPONSABLE DES DOMMAGES INDIRECTS OU ACCESSOIRES (INCLUANT MAIS PAS LIMITÉ À DES PERTES DE PROFITS, ARRÊT D'AFFAIRES, OU MODIFICATION OU EFFACEMENT DES DONNÉES ENREGISTRÉES CAUSÉ PAR L'USAGE, L'ABUS OU L'EMPÊCHEMENT D'UTILISER CE PRODUIT).

Aucune personne physique ou morale ni aucun agent, distributeur ou marchand n'est autorisé à changer, à modifier ou à prolonger les termes de ces garanties de quelque manière que ce soit. La prescription extinctive de toute action intentée afin de mettre en oeuvre toute obligation de TCL aux termes de cette garantie ou aux termes de toute loi du Canada ou de ses provinces est limitée par les présentes à 90 jours à compter de la date à laquelle le défaut a été découvert, ou aurait dû être découvert, par l'utilisateur. Cette limite ne s'applique pas aux garanties implicites existant aux termes des lois de toute province du Canada.

CETTE GARANTIE VOUS DONNE DES DROITS SPÉCIFIQUES ET VOUS DISEPOSEZ PEUT-ÊTRE AUSSI D'AUTRES DROITS QUI VARIENT D'UNE PROVINCE DU CANADA À UNE AUTRE. DANS CERTAINES PROVINCES DU CANADA, IL EST INTERDIT D'IMPOSER DES LIMITES QUANT À LA DURÉE D'UNE GARANTIE IMPLICITE, D'IMPOSER DES LIMITES QUANT À LA PRESCRIPTION D'UNE ACTION, OU D'EXCLURE OU DE LIMITER LA RESPONSABILITÉ CONCERNANT LES DOMMAGES INDIRECTS OU ACCESSOIRES. LES LIMITES ÉNONCÉES CI-DESSUS PEUVENT DONC NE PAS S'APPLIQUER À VOUS DANS LESDITES CIRCONSTANCES.

060904

Index

A B

A/V (câbles)	8
ANT 1/2	26
Arrière-plan, sélection	59
Avant du téléviseur (panneau)	7
Arrière du téléviseur (panneau)	7
BLOCAGE VIDEO	45

C

Câbles antenne	8
Câbles ColorStream	8
CableClear™ DNR	48
Câbles S-vidéo	8
CAN PRÉFÉRÉ	29
Changement de canaux	28
CH ▲▼ (Touches)	28
CH RTN (Touche)	29
Cinéma (Sélection du mode cinéma)	49

DEFGHI

Double fenêtre IHI	36
Dépannage	66
FAV ▲▼ (Touches)	30
FAVORITE (Touche)	39
FORMAT IMAGE	32
Garantie	67, 68
Grand écran (Image)	32
Haut-parleurs (marche/arrêt)	58
Horloge	53
ID CANAL	31
IHI (Image Hors Image)	
CH SCAN (Touche)	38
POP CH ▲▼ (Touches)	36
POP DIRECT CH (Touche)	36
SOURCE (Touche)	36
SPLIT (Touche)	36
SWAP (Touche)	37

LMN

LABEL VIDEO	50
Mémorisation du dernier mode	59
Menu système	25
Menu VERROUILLAGES	40
Mise hors tension automatique	59
Mode de l'image	47
MTS	54
MUTE (Touche)	54
Numéro de canal (Touche)	28

P

POWER (Touche)	24
Programmation automatique des canaux	
AJOUT/EFF	28
Programmation automatique	27
Sélection TV/CÂBLE	27
PUCE-V	
CLASS. MPAA	42
CLASSIF. TV	41
Déblocage temporaire d'émissions de	
télévision	43
NOUVEAU NIP	45
OPTION BLOCAGE	42
PERMET BLOC.	41

R

Raccordement d'un caméscope	14
Raccordement d'un décodeur	10
Raccordement d'un récepteur DTV	13
Raccordement d'un DVD	11, 12
Raccordement d'un HDMI™	15
Raccordement d'un magnétoscope	9
Raccordement d'un récepteur satellite	11
Raccordement d'un système audio	16
RECALL (Touche)	59
Réglage de l'image	
TEMP. DE COULEUR	47
Modes d'image	46
Qualité de l'image	46
Réglage de la qualité du son	55
Remplacement du module lumineux	60-64
REPLACER	48, 57

S

Sélection de la langue	26
Son AUDIO OUT, sélection	58
Son Dolby Virtual	56
Son SAP	54
StableSound®	57
Son stéréo	54
SOUS TITRAGE	51
Spécifications	65
SRS (spatial SRS 3D)	55
SurfLock™	29

T

Télécommande	
A propos des touches	24
Installation de la pile	17
Programmation	20
TV/VIDEO (Touche)	26, 50

V

Verrouillage de canaux	43
------------------------------	----

Introduction

Raccordement de
votre téléviseur

Utilisation de la
télécommande

Configuration de
votre téléviseur

Exploitation des
fonctions du téléviseur

Annexe

Index

Notes

Notes

TOSHIBA AMERICA CONSUMER PRODUCTS, L.L.C.

BUREAU-CHEF : 82 TOTOWA ROAD, WAYNE, NJ 07470, U.S.A.
CENTRE DE SERVICE : 1420-B TOSHIBA DRIVE, LEBANON, TN 37087, U.S.A.

TOSHIBA DU CANADA LTEE.

BUREAU-CHEF : 191 McNABB STREET, MARKHAM, ONTARIO, L3R 8H2, CANADA – TEL: (905) 470-5400
CENTRES DE SERVICE :
TORONTO : 191 McNABB STREET, MARKHAM, ONTARIO L3R 8H2, CANADA – TEL: (905) 470-5400
MONTREAL : 18050 TRANS CANADA, KIRKLAND QUEBEC, H9J-4A1, CANADA – TEL: (514) 390-7766
VANCOUVER : 22171 FRASERWOOD WAY, RICHMOND, B.C., V6W 1J5, CANADA – TEL: (604) 303-2500

MANUFACTURÉ PAR

TOSHIBA AMERICA CONSUMER PRODUCTS, L.L.C.

Fabriqué sous licence de Dolby Laboratories.

Le terme Dolby et le sigle double D sont des marques commerciales de Dolby Laboratories.

WOW, SRS et (●) symbole est marque déposée de SRS Labs, Inc.

WOW technologie est incorporé sous licence de SRS Labs, Inc.

ColorStream, StableSound et TheaterWide sont des marques déposées enregistrées de Toshiba America Consumer Products, L.L.C.

CableClear, TouchFocus et SurfLock sont des marques de commerce de Toshiba America Consumer Products, L.L.C.

Le logo DLP™ et le médaillon DLP™ sont des marques de commerce de Texas Instruments.

TOSHIBA

IMPRIMÉ AUX ÉTATS-UNIS
(04-10) R1

23566348