



# TOSHIBA

# MODE D'EMPLOI

## Téléviseur couleur

**FST PURE**<sup>®</sup>  
COLOR STREAM<sup>®</sup>

Importantes mesures  
de sécurité

Bienvenue  
chez Toshiba

Branchement de  
votre téléviseur

Utilisation de la  
télécommande

Installation de votre  
téléviseur

Utilisation des  
fonctions

Annexe

### Mémo de l'utilisateur

La désignation du modèle et le numéro de série se trouvent à l'arrière de votre téléviseur.

Consignez ces numéros dans les espaces ci-dessous et communiquez-les à votre revendeur Toshiba chaque fois que vous le consultez au sujet de cet appareil.

Désignation du modèle :

Numéro de série :



J3N12721A SH 06/01

# 27AFX56

© 2006 TOSHIBA CORPORATION  
All Rights Reserved

## Cher client,

Merci d'avoir acheté ce téléviseur TOSHIBA. Ce manuel vous aidera à utiliser les possibilités nombreuses et variées de votre nouveau téléviseur. **Avant d'allumer votre téléviseur, veuillez lire ce manuel en entier.** Gardez-le à portée de la main pour pouvoir le consulter à l'avenir.

## Consignes de sécurité

### AVERTISSEMENT

**POUR RÉDUIRE LE RISQUE D'INCENDIE OU DE CHOC ÉLECTRIQUE, N'EXPOSER CET APPAREIL NI À LA PLUIE NI À L'HUMIDITÉ.**

	<b>AVERTISSEMENT</b> RISQUE DE CHOC ÉLECTRIQUE NE PAS OUVRIR	
<b>AVERTISSEMENT : POUR RÉDUIRE LES RISQUES DE CHOC ÉLECTRIQUE, NE PAS RETIRER LE PANNEAU ARRIÈRE. LE TÉLÉVISEUR NE CONTIENT PAS DE PIÈCES RÉPARABLES PAR L'UTILISATEUR. S'ADRESSER À UN CENTRE DE SERVICE AGRÉÉ.</b>		

 Le symbole de la foudre dans le triangle indique que la tension à l'intérieur du téléviseur peut être suffisamment élevée pour provoquer un choc électrique. **NE PAS ESSAYER DE RÉPARER LE TÉLÉVISEUR SOI-MÊME.**

 Le point d'exclamation dans le triangle est un symbole qui précède des instructions de fonctionnement et d'entretien importantes.

**ATTENTION : Pour réduire le risque de choc électrique, n'utilisez pas la fiche polarisée avec un cordon d'extension, un réceptacle ou toute autre prise électrique à moins que les lames puissent être insérées complètement pour éviter l'exposition des lames.**

## AVIS AUX INSTALLATEURS DE CÂBLODISTRIBUTION

Cet avis rappelle, à l'attention des installateurs de systèmes de câblodistribution, l'article 820-40 du NEC (code électrique national des États-Unis) qui fournit des conseils pour une mise à la terre correcte et qui préconise en particulier que la mise à la terre du câble doit être reliée au système de mise à la terre de l'immeuble, aussi près que possible du point où le câble entre dans l'immeuble. Pour de plus amples informations sur la mise à la terre de l'antenne, consulter les alinéas 25 et 26 à la page 4.

## AVIS SUR LES EFFETS NÉFASTES POTENTIELS POUR LE TUBE ÉCRAN

Si une image fixe (immobile) reste à l'écran du téléviseur pendant des périodes prolongées, il est possible que cette image se grave définitivement sur le tube. **Ce genre de dommage N'EST PAS COUVERT PAR LA GARANTIE.** Consulter l'alinéa 33 à la page 4.

# Sécurité des enfants

## L'emplacement de votre téléviseur est important

Félicitations pour votre achat! Tout en profitant de votre nouveau téléviseur, n'oubliez pas les conseils de sécurité suivants :



## Le problème

- Si vous êtes comme la plupart des consommateurs, vous avez un téléviseur chez vous. Beaucoup de foyers en ont même plusieurs.
- L'expérience du cinéma maison se répand, et les gens achètent des téléviseurs de plus en plus grands; cependant, ceux-ci ne sont pas toujours posés sur des meubles adaptés.
- Parfois, les téléviseurs sont mal fixés ou mal placés sur une commode, une bibliothèque, une étagère, un bureau, un haut-parleur, un coffre ou un chariot. Le téléviseur risque donc de se renverser ou de tomber, causant ainsi des blessures qui auraient pu être évitées.

## Toshiba s'en préoccupe!

- L'industrie électronique grand public s'engage à rendre le cinéma maison agréable et sécuritaire.
- Pour promouvoir la sécurité des enfants et informer les consommateurs et leurs familles sur la sécurité des téléviseurs, la Consumer Electronics Association a créé une commission sur la sécurité des appareils de cinéma maison réunissant les fabricants de téléviseurs et de meubles pour appareils électroniques.

## La sécurité avant tout

- Tous les meubles ne conviennent pas dans tous les cas! Utilisez un meuble suffisamment grand pour soutenir le poids de votre téléviseur (et des autres appareils électroniques).
- Utilisez des équerres, brides et fixations pour ancrer le meuble au mur (mais ne vissez rien directement au téléviseur).
- Lisez attentivement et comprenez bien les autres instructions ci-jointes relatives à l'utilisation correcte de ce produit.
- Ne laissez pas les enfants grimper sur le meuble ou sur le téléviseur.
- Évitez de placer sur votre téléviseur des articles (tels que magnétoscope, télécommande ou jouet) qu'un enfant curieux pourrait vouloir atteindre.
- N'oubliez pas que les enfants peuvent s'énerver en regardant la télévision et qu'ils pourraient renverser le téléviseur en le poussant ou en le tirant vers eux.
- Partagez avec votre famille et vos amis nos conseils de sécurité concernant la présence de ce danger caché dans votre maison. Merci!



2500 Wilson Blvd.  
Arlington, VA 22201 U.S.A.  
Tél. 703-907-7600 Téléc. 703-907-7690  
www.CE.org

La CEA parraine, organise et gère le salon International CES®

0303

## Instructions importantes sur la sécurité

- 1) Lire ces instructions.
- 2) Conserver ces instructions.
- 3) Observer tous les avertissements.
- 4) Suivre toutes les instructions.



- 5) Ne pas utiliser cet appareil à proximité d'eau.



- 6) Nettoyer seulement avec un linge sec.

- 7) Ne pas bloquer les ouvertures d'aération. Installer selon les instructions du fabricant.



- 8) Ne pas installer près d'une source de chaleur telle qu'un radiateur, une bouche d'air chaud, une cuisinière ou tout autre appareil (y compris les amplificateurs) produisant de la chaleur.

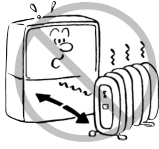

- 9) Ne pas contourner le dispositif de sécurité que représente la fiche polarisée ou la fiche avec mise à la terre.

Une fiche polarisée possède une lame plus large que l'autre. Une fiche avec mise à la terre possède deux lames et une broche de mise à la terre. La lame large et la broche de mise à la terre sont prévues pour la sécurité de l'utilisateur. Si la fiche fournie ne va pas dans la prise, consulter un électricien qui la remplacera par une prise aux normes actuelles.

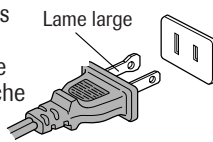

- 10) Protéger le cordon d'alimentation de façon à ce qu'il ne soit ni écrasé, ni coincé, surtout près des fiches, des blocs multiprises et du point de sortie de l'appareil.

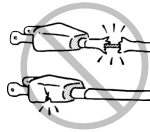

- 11) N'utiliser que des accessoires spécifiés par le fabricant.

- 12) Utiliser le téléviseur uniquement avec le chariot, le meuble, le trépied, le support ou la table, recommandés par le fabricant ou vendus avec l'appareil. En cas d'utilisation d'un chariot, faire bien attention en déplaçant l'ensemble chariot/appareil pour éviter des blessures dues au renversement.



- 13) Débrancher cet appareil pendant les orages électriques ou lorsqu'il n'est pas utilisé pendant une période prolongée.



- 14) Pour tout service après-vente, consulter un technicien de service agréé. Il faut faire réparer l'appareil lors de tout dommage, par exemple si le cordon d'alimentation ou la prise a été endommagé, si un objet ou un liquide a pénétré à l'intérieur de l'appareil, ou si l'appareil a été exposé à la pluie ou à l'humidité, s'il est tombé ou s'il fonctionne anormalement.

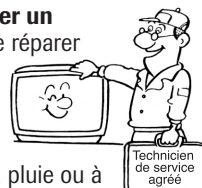

- 15) **ATTENTION** : Pour réduire le risque de choc électrique, n'utilisez pas la fiche polarisée avec un cordon d'extension, un réceptacle ou toute autre prise électrique à moins que les lames puissent être insérées complètement pour éviter l'exposition des lames.



## Installation, entretien et service après vente

### Installation

Suivre ces recommandations et précautions et observer tous les avertissements lors de l'installation du téléviseur :

- 16) Ne jamais modifier cet équipement. Tout changement ou toute modification peut annuler : a) la garantie, et b) le droit de l'utilisateur de se servir de cet appareil, selon les règles de la Commission fédérale des communications des États-Unis (FCC).

- 17) **DANGER : RISQUE DE BLESSURES GRAVES OU MORTELLES, OU D'ENDOMMAGEMENT DE L'APPAREIL!** Ne jamais placer le téléviseur sur un chariot, un meuble ou une table instable. Le téléviseur pourrait tomber et causer des blessures graves ou mortelles ou être gravement endommagé.



- 18) Ne jamais placer ni entreposer le téléviseur directement à la lumière du soleil ou dans un endroit chaud, humide, poussiéreux ou exposé à des vibrations importantes ou à des températures inférieures à 5 °C (41 °F).

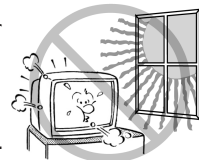

- 19) Toujours placer le téléviseur par terre ou sur une surface solide, de niveau et stable, capable de soutenir le poids de l'appareil.



- 20) Ne jamais placer d'objets tels que des vases, des aquariums ou des bougies sur le téléviseur.



- 21) Ne jamais boucher ni couvrir les fentes ou orifices placés à l'arrière, dans la partie inférieure et sur les côtés du téléviseur. Ne jamais placer le téléviseur :

- sur un lit, un sofa, un tapis ou toute autre surface semblable;
- trop près des draperies, des rideaux ou des murs;
- dans un espace clos tel qu'une bibliothèque, un meuble encastré ou tout autre endroit ne permettant pas une aération adéquate.



Les fentes et orifices sont destinés à assurer la ventilation du téléviseur de manière à ce qu'il fonctionne sans anomalie et ne soit pas exposé à une température excessive.

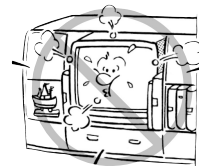

- 22) Le cordon d'alimentation doit être acheminé de façon à ne pas être écrasé ni coincé; ne jamais placer le téléviseur dans un endroit où le cordon d'alimentation risque d'être usé ou maltraité.

- 23) Ne pas surcharger les prises ni les rallonges.



Importantes mesures de sécurité

Bienvenue chez Toshiba

Branchement de votre téléviseur

Utilisation de la télécommande

Installation de votre téléviseur

Utilisation des fonctions

Annexe

0303

3

- 24) Toujours faire fonctionner cet appareil à partir d'une source d'alimentation de 120 V CA, 60 Hz.

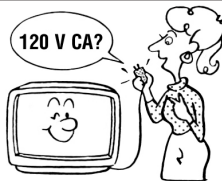

- 25) Toujours s'assurer que le circuit d'antenne est bien mis à la terre pour permettre une protection adéquate contre les surtensions et l'accumulation de charges électrostatiques (consulter la section 810 du Code électrique national des États-Unis).

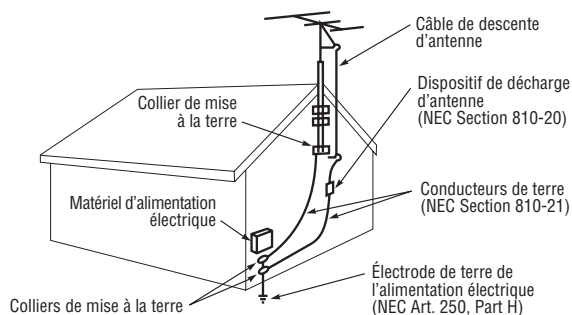

- 26) **! DANGER : RISQUE DE BLESSURE GRAVE OU MORTELLE!**

- Faire preuve de prudence extrême afin de vous assurer que votre corps (où un objet tel qu'une échelle ou un tournevis avec lequel vous êtes en contact) ne risque pas de toucher une ligne électrique aérienne. Ne jamais placer l'antenne près d'une ligne aérienne ni de tout autre circuit électrique.

- Ne jamais essayer d'installer les dispositifs suivants pendant un orage électrique : a) un circuit d'antenne; ou b) des câbles, fils ou tout composant de cinéma maison branchés à une antenne ou à un circuit téléphonique.

## Entretien

Pour vous assurer du bon fonctionnement et de l'utilisation sans danger de votre téléviseur TOSHIBA, veuillez suivre les recommandations et précautions suivantes :

- 27) Toujours s'asseoir à une distance d'environ 3 à 8 m (10 à 25 pi) et le plus en face possible du téléviseur. L'image peut sembler terne si l'on est assis trop à gauche ou trop à droite de l'appareil, ou bien si la lumière du soleil ou d'un éclairage intérieur se reflète sur l'écran. Éteindre le téléviseur pour voir s'il y a des reflets à l'écran, puis éliminer les sources de reflets en regardant le téléviseur.

- 28) Toujours débrancher le téléviseur avant de le nettoyer. Ne jamais utiliser de produits liquides ni d'aérosols de nettoyage.

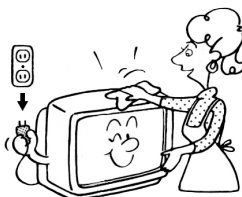

- 29) **! AVERTISSEMENT : RISQUE DE CHOC ÉLECTRIQUE!** Ne jamais verser de liquides ni insérer d'objets dans les fentes du boîtier du téléviseur.

- 30) [Cet alinéa ne concerne que les téléviseurs à projection grand écran.] Si la température ambiante augmente soudainement (par exemple, lors de la livraison du téléviseur), de la buée pourrait apparaître sur les lentilles. Cela pourrait déformer l'image ou ternir les couleurs. Dans ce cas-là, éteindre le téléviseur pendant 6 à 7 heures pour permettre à la buée de s'évaporer.

- 31) Pour une meilleure protection du téléviseur contre les dommages causés par la foudre ou la surtension, toujours débrancher l'appareil de la prise électrique et déconnecter l'antenne en cas d'absence ou lorsque l'appareil n'est pas utilisé pendant des périodes prolongées.

- 32) Pendant une utilisation normale, le téléviseur peut parfois émettre des bruits secs. Cela est normal, surtout lorsqu'on allume ou on éteint le téléviseur. Si ces sons deviennent fréquents ou continus, débrancher le cordon d'alimentation et contacter un centre de service après-vente agréé Toshiba.

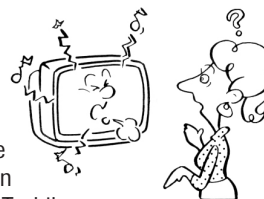

- 33) **Effets néfastes potentiels pour le tube image du téléviseur :** Si une image fixe (immobile) reste à l'écran du téléviseur pendant des périodes prolongées, il est possible que cette image se grave définitivement sur le tube. **Ce genre de dommage N'EST PAS COUVERT PAR LA GARANTIE.** Ne jamais laisser le téléviseur allumé pendant de longues périodes de temps lorsqu'il affiche les formats ou images suivants :

- Images fixes**, telles que les fenêtres d'incrustation/surimpression d'image, les cours de la Bourse, les fenêtres de jeux vidéo, les logos de stations de télévision, les sous-titrages et les sites Web.
- Formats spéciaux** qui ne remplissent pas tout l'écran, par exemple l'affichage d'images en format panoramique (16:9) sur un écran normal (4:3) (bandes grises en haut et en bas de l'écran); ou l'affichage du format normal (4:3) sur un grand écran (16:9) (bandes grises à droite et à gauche de l'écran).

## Service après-vente

- 34) **! AVERTISSEMENT : RISQUE DE CHOC ÉLECTRIQUE!** Ne jamais tenter de réparer le téléviseur soi-même. Ouvrir et enlever les panneaux pourrait vous exposer à une tension dangereuse ou à d'autres dangers. Toujours consulter un centre de service après-vente agréé de Toshiba.



- 35) Si vous faites réparer le téléviseur :

- Demander au technicien de n'utiliser que les pièces de rechange recommandées par le fabricant.
- Après la réparation, demander au technicien d'effectuer les contrôles de sécurité ordinaires pour déterminer si le téléviseur fonctionne en toute sécurité.



- 36) Lorsque le téléviseur arrive à la fin de sa vie utile, demander à un technicien de le mettre au rebut convenablement. Une mise au rebut inappropriée du téléviseur pourrait entraîner l'implosion du tube cathodique et provoquer des blessures.

0303



<b>Importantes mesures de sécurité .....</b>	<b>2 - 4</b>
<b>Bienvenue chez Toshiba .....</b>	<b>6</b>
Exploration de votre nouveau téléviseur .....	6
Choix d'un emplacement pour votre téléviseur .....	6
<b>Branchement de votre téléviseur .....</b>	<b>7</b>
Branchement de votre magnétoscope .....	7
Branchement d'un convertisseur pour le câble .....	8
Branchement d'un lecteur de disque vidéo numérique (DVD)/récepteur satellite et d'un magnétoscope .....	9
Branchement d'un lecteur de disque vidéo numérique (DVD) ColorStream® (vidéo à composante) et d'un magnétoscope .....	9
Branchement de deux magnétoscopes .....	10
Branchement d'un caméscope .....	10
Branchement d'un amplificateur audio .....	10
<b>Utilisation de la télécommande .....</b>	<b>11</b>
Préparation de la télécommande .....	11
Placement des piles dans la télécommande .....	11
Utilisation de la télécommande avec un convertisseur pour le câble/récepteur satellite, magnétoscope ou lecteur DVD .....	11
Programmation de la télécommande utilisée avec un convertisseur pour le câble/récepteur satellite, magnétoscope ou lecteur DVD .....	12
Tableau de codes pour convertisseur pour le câble/récepteur satellite, magnétoscope ou lecteur DVD .....	13
Apprendre à utiliser la télécommande .....	15
<b>Installation de votre téléviseur .....</b>	<b>16</b>
Choix de la langue d'affichage .....	16
Mémorisation de nouveaux canaux .....	17
Programmation automatique des canaux .....	17
Ajout et suppression manuellement .....	17
Modification des canaux .....	17
<b>Utilisation des fonctions .....</b>	<b>18</b>
Réglage des canaux .....	18
Passage d'un canal à l'autre .....	18
Programmation de vos canaux préférés .....	18
Pour utiliser le menu BLOC .....	19
Pour sélectionner un code d'accès .....	19
Pour bloquer les canaux .....	20
Blocage Vidéo .....	20
Réglage de GameTimer™ (Minuterie Jeux) .....	21
Attribution d'un nom aux différents canaux .....	22
Réglage de l'horloge .....	23
Pour régler l'heure de mise sous/hors tension .....	23
Pour régler l'heure de mise sous tension .....	23
Pour régler l'heure de mise hors tension .....	24
Réglage de la qualité de l'image .....	25
Regarder une image provenant d'une source d'entrée vidéo .....	25
Spécifier le réglage ColorStream® .....	25
Affichage des informations sur l'état de la TV à l'écran .....	25
Programmation de l'arrêt différé (SLEEP) .....	26
Utilisation de la fonction sous-titrage .....	26
Modification de la taille de l'image .....	26
Réglage du son .....	27
Coupure du son .....	27
Sélection des émissions stéréo/SAP .....	27
Réglage de la qualité du son .....	27
Utilisation de la fonction BBE sound .....	28
Utilisation de la fonction son ambiophonique .....	28
Utilisation de la fonction StableSound® .....	28
Mise en mode veille automatique .....	29
Comprendre la fonction du mode mémoire .....	29
<b>Annexe .....</b>	<b>29</b>
Dépannage .....	29
Spécifications .....	30
Garantie limitée au Canada .....	31

Importantes mesures de sécurité

Bienvenue chez Toshiba

Branchement de votre téléviseur

Utilisation de la télécommande

Installation de votre téléviseur

Utilisation des fonctions

Annexe

## Bienvenue chez Toshiba

Bravo ! Vous venez d'acheter un des meilleurs téléviseurs couleurs du marché. L'objectif de ce manuel est de vous aider à installer et à utiliser votre téléviseur Toshiba aussi rapidement que possible.

En outre, il se peut que vous ayez besoin d'acheter d'autres câbles audio ou vidéo pour brancher votre équipement. Voir "Branchement de votre téléviseur" sur la page 7 pour plus d'informations.

Veuillez lire attentivement les instructions de sécurité et de fonctionnement avant de commencer.

### Exploration de votre nouveau téléviseur

Vous pouvez faire fonctionner votre téléviseur en utilisant les touches sur le tableau de commande du téléviseur ou sur la télécommande. Les panneaux avant et arrière présentent toutes les sorties dont vous avez besoin pour raccorder d'autres équipements à votre téléviseur.

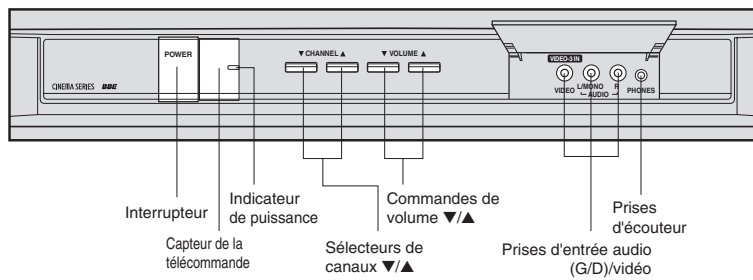

### Panneau avant du téléviseur

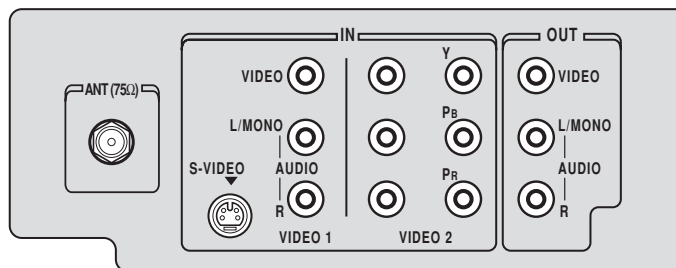

### Panneau arrière du téléviseur

### Choix d'un emplacement pour votre téléviseur

- Placez le téléviseur sur le sol ou sur une plate-forme solide où l'écran sera à l'abri d'un éclairage direct.
- Placez le téléviseur suffisamment loin des murs pour permettre une bonne ventilation. Une ventilation inappropriée peut provoquer une surchauffe, laquelle peut endommager le téléviseur.

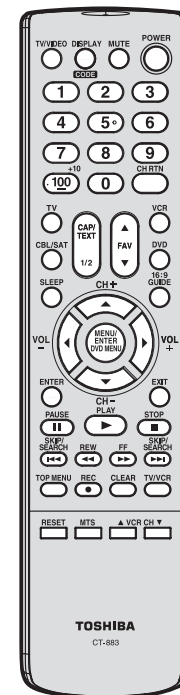

## Branchement de votre téléviseur

- Un câble coaxial est le câble standard qui vient de votre antenne ou de votre convertisseur pour le câble. Les câbles coaxiaux utilisent des connecteurs "F".
- Les câbles A/V (audio/vidéo) standards ont généralement des codes de couleur qui correspondent à leur utilisation : jaune pour la vidéo et, rouge et blanc pour l'audio. Le câble audio rouge est utilisé pour le canal stéréo de droite, et le câble audio blanc pour le canal stéréo de gauche (ou mono). Si vous regardez le panneau arrière de votre téléviseur, vous verrez que les bornes ont des codes de couleur comme les câbles.
- Le câble S-vidéo fournit une meilleure qualité d'image que le câble vidéo standard. Les câbles S-vidéo ne peuvent être utilisés qu'avec des composants compatibles S-vidéo.
- Les câbles vidéo du composant sont rangés par trois et fournissent la meilleure qualité d'image. Les câbles vidéo du composant ne peuvent être utilisés qu'avec des composants compatibles vidéo du composant.

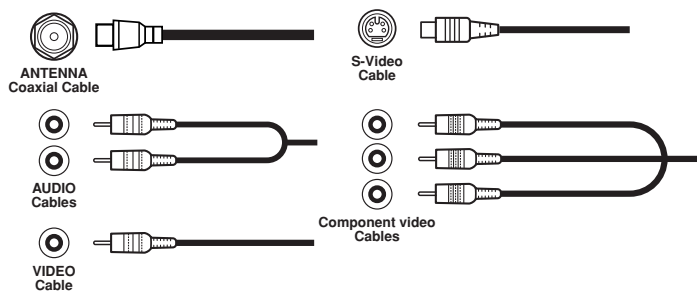

## Branchement de votre magnétoscope

Ce branchement vous permet de regarder des canaux locaux et des programmes vidéo, de lire ou d'enregistrer sur votre magnétoscope tout en regardant la télévision, et d'enregistrer un canal tout en regardant une autre canal.

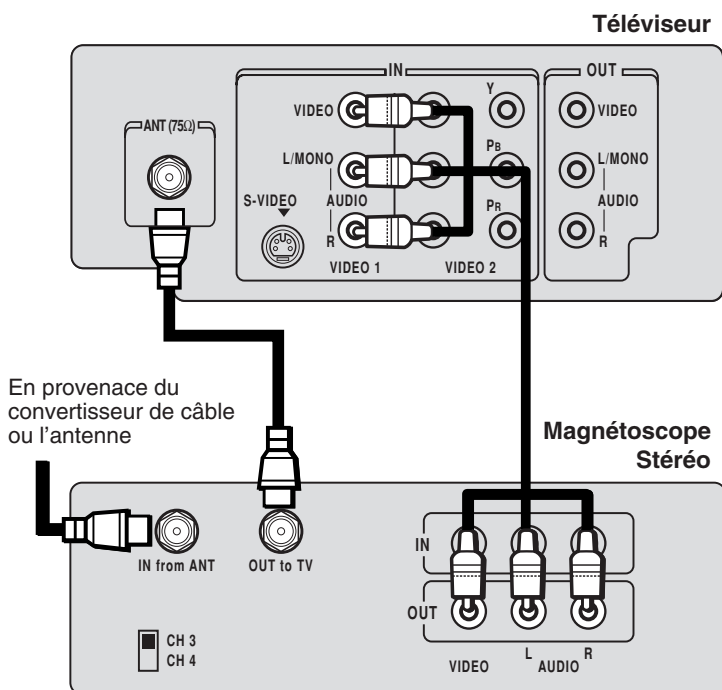

### REMARQUE: RISQUE D'ENDOMMAGER L'APPAREIL!

Ne branchez pas le cordon d'alimentation avant que vous ayez fini de brancher tous les appareils.

- Vous aurez besoin de:
- deux câbles coaxiaux
  - un ensemble de câbles A/V standards

### Remarque:

Si vous utilisez un magnétoscope en mono, branchez L/Mono sur VCR Audio OUT en n'utilisant qu'un seul câble audio. Pour une meilleure qualité d'image, si votre magnétoscope possède un S-vidéo, vous pouvez utiliser un câble S-vidéo au lieu d'un câble vidéo standard. Ne pas raccorder un câble vidéo standard et un câble S-vidéo à VIDEO1 simultanément.

L'enregistrement, l'utilisation, la distribution ou la retouche non autorisée de programmes télévisés, de cassettes vidéos, de DVD et autres matériels est interdite par la loi sur les droits d'auteur aux Etats-Unis et dans les autres pays et vous impose des responsabilités civiles et pénales.

Importantes mesures de sécurité

Bienvenue chez Toshiba

Branchement de votre téléviseur

Utilisation de la télécommande

Installation de votre téléviseur

Utilisation des fonctions

Annexe



## Branchement d'un convertisseur pour le câble

Ce téléviseur a une gamme de syntonisation étendue et peut capter la plupart des canaux sans utiliser un convertisseur.

Certaines compagnies de câblodistribution permettent le visionnement de "canaux payants" dont le signal est brouillé. Pour regarder ces signaux, un débrouilleur, en général fourni par la compagnie, est nécessaire.

### Pour les abonnés aux services de base de câblodistribution

Pour les services de base du câble sans convertisseur/débrouilleur, raccordez directement le câble coaxial 75 ohms de la câblodistribution à la prise d'antenne, à l'endos de l'appareil.

### Pour les abonnés aux services de câblodistribution à canaux brouillés

Si vous souscrivez aux services de câblodistribution exigeant l'utilisation d'un convertisseur/débrouilleur, raccordez le câble coaxial d'entrée de 75 ohms au convertisseur/débrouilleur. Au moyen d'un autre câble coaxial de 75 ohms, raccordez la prise de sortie du convertisseur/débrouilleur à la prise d'antenne du téléviseur. Suivez les instructions ci-dessous. Réglez le téléviseur sur le canal de sortie du convertisseur/débrouilleur (en général 3 ou 4) et utilisez le convertisseur/débrouilleur pour choisir les canaux.

### Pour les abonnés aux canaux câblodistribués non brouillés et aux canaux payants brouillés

Si vous êtes abonné à un service de câblodistribution offrant des canaux de base non brouillés et des canaux payants exigeant l'utilisation d'un convertisseur/débrouilleur, vous pouvez utiliser un séparateur de signal jumelé (parfois appelé coupleur jumelé) et une boîte de commutation A/B, qu'on peut se procurer chez l'installateur du câble ou dans tout magasin spécialisé. Suivez le schéma de raccordement ci-dessous. Quand le commutateur A/B est réglé à la position "B", il est possible de syntoniser tous les canaux non brouillés en utilisant le système de syntonisation du téléviseur. Quand il est réglé à la position "A", il est possible de syntoniser le téléviseur sur le canal de sortie du décodeur (en général 3 ou 4) et d'utiliser le convertisseur pour syntoniser les canaux brouillés.

### Remarque:

Lorsque vous utilisez un convertisseur pour le câble avec votre téléviseur, il peut y avoir des fonctions que vous ne pouvez pas programmer en utilisant la télécommande, telles que l'attribution d'un nom à un canal, le verrouillage des canaux et la programmation de vos canaux préférés.

### Câble du réseau de câblodistribution

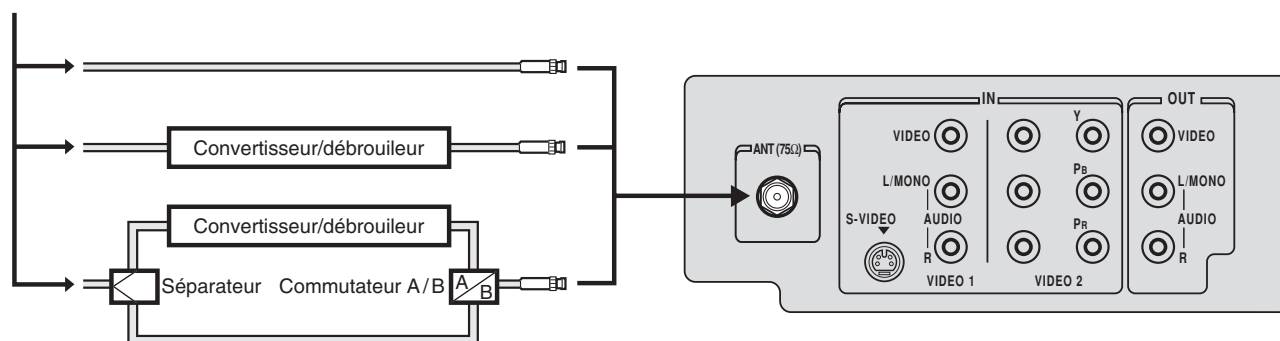



## Branchement d'un lecteur de disque vidéo numérique (DVD)/récepteur satellite et d'un magnétoscope

Ce branchement vous permet de regarder des programmes DVD/satellite, vidéo, ou TV. Vous pouvez enregistrer à partir d'un récepteur satellite et de votre téléviseur, et enregistrer un canal tout en regardant un autre canal.

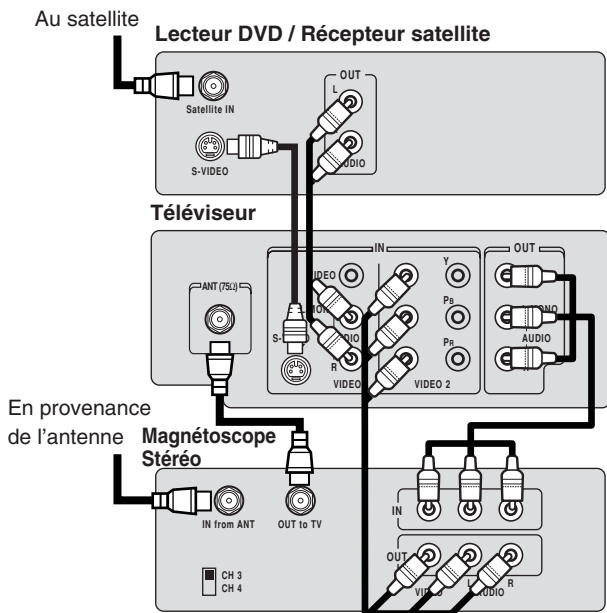

## Branchement d'un lecteur de disque vidéo numérique (DVD) ColorStream® (vidéo à composante) et d'un magnétoscope

Ce branchement vous permet de regarder des programmes DVD, vidéo, ou TV et d'enregistrer des émissions de TV. Vous pouvez enregistrer un programme provenant d'une source et regarder un programme provenant d'une autre source. Votre téléviseur peut utiliser ColorStream (vidéo à composante). Le branchement de votre téléviseur sur un lecteur de disque vidéo numérique (DVD) compatible vidéo à composante, tel qu'un lecteur de disque vidéo numérique Toshiba avec ColorStream®, peut considérablement améliorer la qualité de l'image.

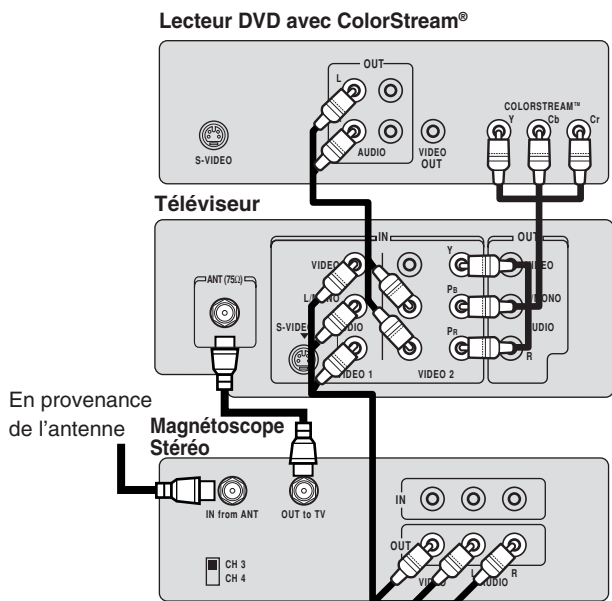

Vous aurez besoin de:

- trois câbles coaxiaux
- deux ensembles de câbles A/V standards
- un câble S-vidéo
- une paire de câbles audio standards

### Remarque:

Vous pouvez utiliser un câble vidéo standard au lieu d'un câble S-vidéo, mais la qualité de l'image sera moins bonne. Si vous utilisez un câble S-vidéo entre le téléviseur et le lecteur de disque vidéo numérique (DVD)/récepteur satellite, effectuez les raccordements audio et débranchez le câble vidéo standard.

Vous aurez besoin de:

- deux câbles coaxiaux
- un jeu de câbles A/V standards
- un jeu de câbles vidéo à composante
- une paire de câbles audio standards

### Remarque:

Les prises ColorStream de ce téléviseur peuvent être utilisées SEULEMENT avec les appareils ayant une vitesse de balayage entrelacé 480i. Ce téléviseur ne recevra pas ou n'affichera pas des signaux de vitesse de balayage progressif 480p ou 720p ou des signaux d'haute définition entrelacé 1080i. Si vous raccordez un récepteur/décodeur d'haute définition, un lecteur DVD avec une vitesse de balayage progressif 480p ou un autre appareil semblable aux prises ColorStream du téléviseur, VOUS DEVEZ D'ABORD COMMUTER L'APPAREIL AU MODE ENTRELACÉ 480i. Le manque de faire ceci causera une image faible d'être affichée ou l'image n'affichera pas.

L'enregistrement, l'utilisation, la distribution ou la retouche non autorisée de programmes télévisés, de cassettes vidéos, de DVD et autres matériels est interdite par la loi sur les droits d'auteur aux Etats-Unis et dans les autres pays et vous impose des responsabilités civiles et pénales.

Importantes mesures de sécurité

Bienvenue chez Toshiba

Branchement de votre téléviseur

Utilisation de la télécommande

Installation de votre téléviseur

Utilisation des fonctions

Annexe



## Branchement de deux magnétoscopes

Ce branchement vous permet d'enregistrer (montage) un programme provenant d'un magnétoscope sur un autre magnétoscope tout en regardant un programme vidéo. Vous pourrez également enregistrer une émission de TV tout en regardant un autre canal.

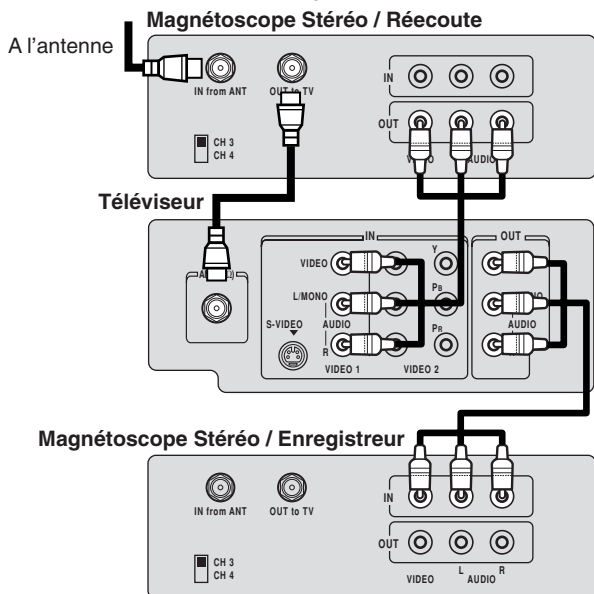

Branchement de votre téléviseur

Vous aurez besoin de:

- deux câbles coaxiaux
- deux ensembles de câbles A/V standards

### Remarque:

Ne connectez pas le magnétoscope aux prises d'entrée et de sortie de la TV en même temps. Pour une meilleure qualité d'image, si votre magnétoscope possède un S-vidéo, vous pouvez utiliser un câble S-vidéo au lieu d'un câble vidéo standard. Ne pas raccorder un câble vidéo standard et un câble S-vidéo à VIDEO1 simultanément.

## Branchement d'un caméscope

Ce branchement vous permet de regarder des enregistrements vidéo réalisés sur un caméscope.

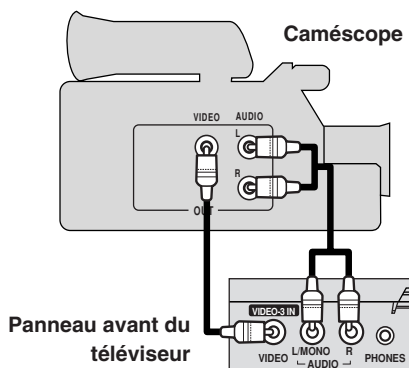

Vous aurez besoin de:

- un ensemble de câbles A/V standards

### Remarque:

Pour une meilleure qualité d'image, si votre caméscope possède un câble S-vidéo, vous pouvez raccorder un câble S-vidéo (et des câbles audio standard) à VIDEO1 au dos du téléviseur. Ne pas raccorder un câble vidéo standard et un câble S-vidéo à VIDEO1 simultanément.

## Branchement d'un amplificateur audio

Ce branchement vous permet d'utiliser un amplificateur audio et de profiter de sa grande qualité de son. Cela vous permet également d'utiliser des haut-parleurs externes. Pour régler le niveau audio, allumez le téléviseur et l'amplificateur stéréo. Vous aurez besoin d'une paire de câbles audio.

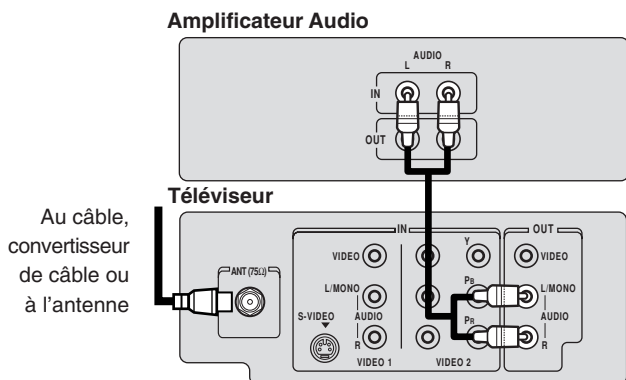

Vous aurez besoin de:

- un câble coaxial
- une paire de câbles audio standard

L'enregistrement, l'utilisation, la distribution ou la retouche non autorisée de programmes télévisés, de cassettes vidéos, de DVD et autres matériels est interdite par la loi sur les droits d'auteur aux Etats-Unis et dans les autres pays et vous impose des responsabilités civiles et pénales.



# Utilisation de la télécommande

## Préparation de la télécommande

Avec cette télécommande, vous pouvez utiliser votre téléviseur avec la plupart des convertisseurs pour le câble/récepteur satellite et des magnétoscopes, et des lecteurs DVD, même s'ils sont de marques différentes. Si vous utilisez votre téléviseur avec un récepteur satellite, un magnétoscope ou un lecteur DVD Toshiba, votre télécommande est déjà programmée et est prête à l'emploi. Si votre convertisseur pour le câble/récepteur satellite, magnétoscope ou lecteur DVD sont de marques différentes, vous devez programmer votre télécommande. (Voir "Programmation de la télécommande utilisée avec un convertisseur pour le câble/récepteur satellite, magnétoscope ou lecteur DVD" sur la page 12.)

## Placement des piles dans la télécommande

### Pour placer les piles:

1. Ouvrez le couvercle du compartiment à piles de la télécommande.

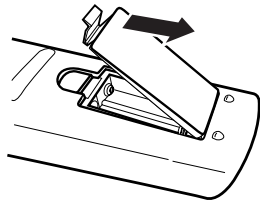

2. Placez deux piles de type "AAA" dans le compartiment. Respectez les polarités + et -.

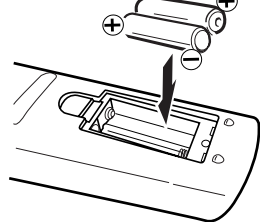

3. Refermez le couvercle du compartiment à piles de la télécommande jusqu'à ce qu'il se verrouille.

## Utilisation de la télécommande avec un convertisseur pour le câble/récepteur satellite, magnétoscope ou lecteur DVD

### Pour contrôler un convertisseur pour le câble/récepteur satellite:

Programmez la télécommande pour reconnaître la marque de votre convertisseur (voir "Programmation de la télécommande utilisée avec un convertisseur pour le câble/récepteur satellite, magnétoscope ou lecteur DVD" sur la page 12). Les touches illustrées à droite contrôlent le convertisseur pour le câble/récepteur satellite. D'abord, appuyez sur "CBL/SAT".

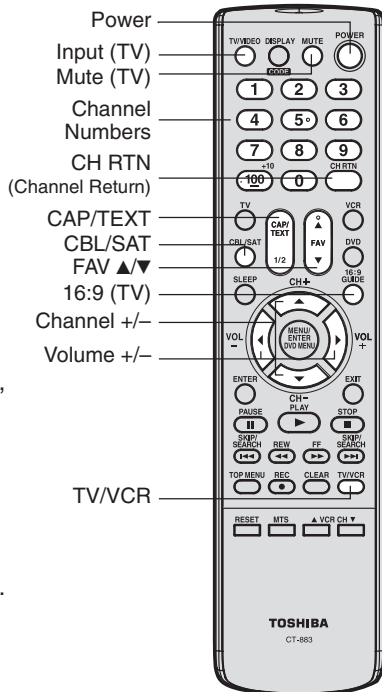

### Pour contrôler un magnétoscope:

Programmez la télécommande pour reconnaître la marque de votre magnétoscope (voir "Programmation de la télécommande utilisée avec un convertisseur pour le câble/récepteur satellite, magnétoscope ou lecteur DVD" sur la page 12). Les touches illustrées à droite permettent de contrôler le magnétoscope. D'abord, appuyez sur "VCR".

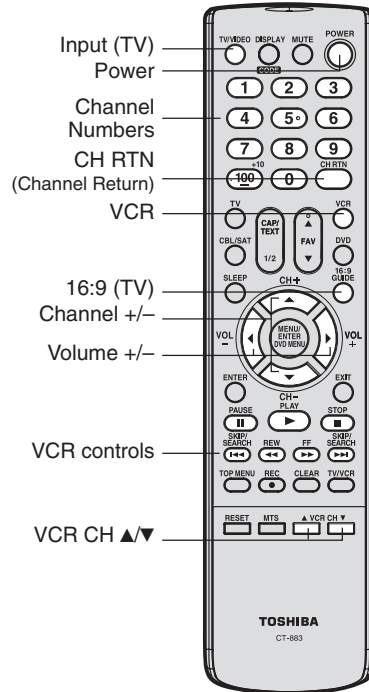

### Remarque:

La télécommande ne pourrait pas actionner votre magnétoscope, lecteur de DVD ou convertisseur de câble téléviseur. Veuillez vous reporter au manuel d'instructions fourni par le fabricant avec l'appareil applicable pour voir quelles fonctions peuvent être disponibles. En plus, il se peut que la télécommande pour ce téléviseur ne supporte pas certaines fonctions qui sont disponibles sur les télécommandes originales pour un tel appareil supplémentaire ; dans ce cas, il est suggéré que vous utilisiez la télécommande originale pour l'appareil applicable.

### Attention:

- Ne jamais jetez les piles dans un feu.

### Remarques:

- Assurez-vous d'utiliser des piles de format AAA
- Débarrassez-vous des piles dans un site désigné à cette fin.
- Éliminez toujours les piles usées en respectant les aspects environnementaux. Toujours suivre les réglementations appropriées en vigueur dans la région.
- Si la télécommande ne fonctionne pas adéquatement ou si la plage de fonctionnement devient réduite, remplacez les piles par des neuves.
- Lorsqu'il est nécessaire de remplacer les piles dans la télécommande, toujours remplacer les deux piles. Ne mélangez pas les différents types de piles ou combinez les piles utilisées avec les neuves.
- Si les piles sont vides ou si vous n'employez pas la télécommande pendant une période prolongée, retirez les piles. Ceci empêchera l'acide de pile de fuir sur le compartiment à piles.

Importantes mesures de sécurité

Bienvenue chez Toshiba

Branchement de votre téléviseur

Utilisation de la télécommande

Installation de votre téléviseur

Utilisation des fonctions

Annexe



### Pour contrôler un lecteur DVD:

Programmez la télécommande pour reconnaître la marque de votre lecteur DVD (voir "Programmation de la télécommande utilisée avec un convertisseur pour le câble/récepteur satellite, magnétoscope ou lecteur DVD" sur la cette page). Les touches illustrées à droite permettent de contrôler le lecteur DVD. D'abord, appuyez sur "DVD".

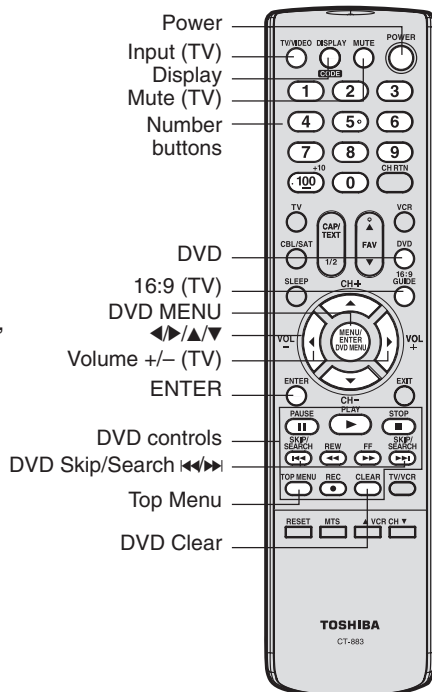

### Programmation de la télécommande utilisée avec un convertisseur pour le câble/récepteur satellite, magnétoscope ou lecteur DVD

Cette télécommande est pré-programmée pour contrôler les récepteur satellite, les magnétoscopes et les lecteurs DVD Toshiba. Pour contrôler des convertisseurs pour le câble/récepteur satellite, des magnétoscopes ou des lecteurs DVD d'une autre marque que Toshiba, vous devez suivre la procédure indiquée ci-après pour programmer votre télécommande.

1. Consultez le tableau de codes (sur la pages 13 et 14) pour trouver le code qui correspond à votre marque. S'il y a plus d'un code sur la liste, essayez chacun séparément jusqu'à ce que vous trouviez celui qui marche.
2. Si vous reprogrammez la télécommande pour utiliser votre:
  - Convertisseur de câble/récepteur satellite: Appuyez sur "CBL/SAT".
  - Magnétoscope: Appuyez sur "VCR".
  - Lecteur DVD: Appuyez sur "DVD".
3. Tout en gardant la touche CODE enfoncée et appuyez sur les touches numériques pour entrer le numéro de code à 3 chiffres qui correspond à la marque de votre convertisseur pour le câble/récepteur satellite, magnétoscope ou lecteur DVD.
4. Pointez la télécommande sur le convertisseur pour le câble/récepteur satellite, magnétoscope ou lecteur DVD et appuyez sur POWER pour tester le numéro de code.
  - Si le magnétoscope ou le convertisseur se met en marche, cela signifie que vous avez entré le bon numéro.
  - Si le magnétoscope ou le convertisseur ne répond pas à la télécommande, vous avez dû entrer le mauvais numéro. Répétez les étapes 1 à 4 avec un autre numéro de code.
5. Appuyez sur "TV" pour contrôler le téléviseur.

Pour une utilisation future, inscrivez les codes que vous avez utilisés:

Code convertisseur pour le câble/récepteur satellite \_\_\_\_\_

Code magnétoscope \_\_\_\_\_

Code lecteur DVD \_\_\_\_\_

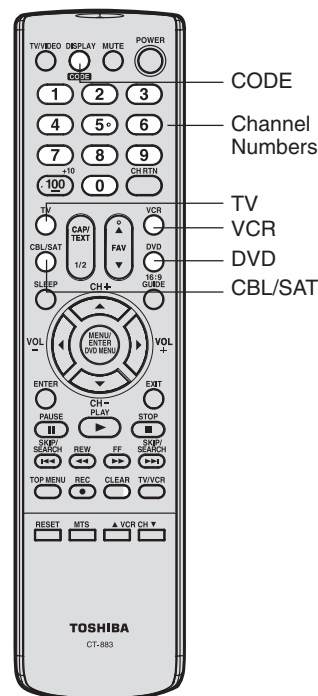

### Remarques:

- À l'expédition de l'usine, la télécommande est réglée pour contrôler votre téléviseur.
- Si vous n'entrez pas le code en moins de 10 secondes après l'étape 1 ou si vous entrez un numéro n'apparaissant pas dans la liste ci-dessous, cette opération est annulée.
- Chaque fois que vous remplacez les piles, vous devez reprogrammer la télécommande.
- Certains magnétoscopes récents peuvent fonctionner avec l'un ou l'autre des deux codes. Ces magnétoscopes ont un commutateur qui possède le label "VCR1/VCR2." Si votre magnétoscope possède ce type de commutateur, il se peut qu'il ne réponde à aucun des numéros de code indiqués pour la marque de votre magnétoscope. Dans ce cas, placez le commutateur sur l'autre position (VCR1 ou VCR2) et reprogrammez la télécommande.



**Tableau de codes pour convertisseur pour le câble/récepteur satellite, magnétoscope ou lecteur DVD  
[Pour le mode CBL/SAT]  
Convertisseur pour le câble**

Marque	Numéro de code	Marque	Numéro de code	Marque	Numéro de code
ABC	061, 062, 063, 082, 084, 087, 091, 092, 096, 098	Jerrold	062, 069, 071, 082, 086, 089, 091, 096	Scientific Atlanta	063, 078, 079, 080, 088, 098, 101, 105
Archer	065, 092, 097, 099	Magnavox	072, 096	Sears	095
Cableview	064, 094	Memorex	091, 092, 104	Signature	062
Century	092	Multi Canal	090	Signature 2000	096
Citizen	090, 092, 097	Novavision	101	Sprucer	081, 085
Contec	083, 085, 086, 088, 093, 098	Panasonic	081, 083, 085	Starcom	069, 082, 087, 096, 103, 104
Diamond	093	Philco	087	Stargate	069, 090
Eagle	091	Philips	066, 067, 068, 070, 072, 073, 074, 075, 091, 092	Sylvania	095, 100
GE	061, 062	Pioneer	076, 077	TeleView	090
Gemini	069, 070, 094	Proscan	061, 062	Texscan	100
General Instruments	062, 089, 096	Radio Shack	092, 097, 099	Tocom	071, 084, 085
Hamlin	093	RCA	064, 081	U. S. Electronics	087, 096, 098
Hitachi	062, 095, 096	Realistic	065	United Cable	082
Jasco	097	Recoton	102	Universal	065, 092, 097, 099, 102, 103
		Samsung	077, 090	Wards	096

**Récepteur satellite**

Marque	Numéro de code	Marque	Numéro de code	Marque	Numéro de code
Alphastar	038, 059	Hughes Network	019	Realistic	030
Chaparral	034	Systems		Samsung	059
DISH Network	057	Intersat	048	Sony	014, 055
Drake	020, 040, 044, 046, 050, 053	Janeil	027	Star Choice	057
Echostar	018, 041, 051	JVC	017, 057	Star Trak	025, 026, 037, 054
Express Vu	057	Kenwood	029	STS	024
Fujitsu	027	Magnavox	060	Toshiba	000, 001, 002, 003, 004, 005, 006, 007, 020, 031, 056
GE	008, 009, 013	Optimus	058	Uniden	021, 028, 030, 032, 035, 039, 043, 045, 047, 058
General Instruments	010, 011, 012, 022, 023, 031, 049	Pansat	036, 052	Zenith	027
Hitachi	033	Primestar	015, 042		
Hughes	033	Proscan	008, 009, 013		
		Radio Shack	022, 023, 030		
		RCA	008, 009, 013, 016		

**[Pour le mode VCR]  
Magnétoscope**

Marque	Numéro de code	Marque	Numéro de code	Marque	Numéro de code
Admiral	049	Fuji	004, 041	Marantz	005, 006, 007, 012, 014, 026, 053, 067
Aiko	019	Funai	018, 073	Memorex	007, 009, 010, 016, 018, 034, 049, 063, 065, 066, 068, 075, 079
Aiwa	018	Garrard	018	MGA	020, 028, 039
Akai	003, 004, 037, 038, 039, 058, 069	GE	001, 002, 009, 040, 042, 048, 056	MGN	056
Audiovox	010	Go Video	056, 059, 061, 081	Minolta	024, 025, 035, 063
Bell & Howell	007, 068	Goldstar	005, 010, 014, 054, 056, 065, 067	Mitsubishi	020, 024, 025, 028, 039, 043, 065
Broksonic	008, 017	Gradiente	018, 065	Montgomery Ward	049
Calix	010	Harman Kardon	005	Motorola	049
Carver	026	Hitachi	024, 025, 035, 037, 042, 063, 070, 080	MTC	009, 046, 061
CCE	019	JBL	076	Multitech	009, 012, 018
Citizen	009, 010, 011, 012, 013, 014, 015, 019, 057, 073	JC Penney	005, 006, 007, 008, 009, 010, 023, 024, 025, 026, 035, 056, 061, 063, 065	NEC	005, 006, 007, 012, 014, 037, 043, 053, 054, 067, 070
Colortyme	005	Jensen	024, 025, 037	Nikko	010
Craig	009, 010, 016, 061, 065, 079	JVC	005, 006, 007, 014, 037, 043, 062, 063, 068, 082	Noblex	009
Curtis Mathes	001, 005, 009, 012, 014, 040, 048, 053, 056, 057	Kenwood	005, 006, 007, 012, 014, 037, 043, 053, 068, 071	Optimus	010, 049, 065
Daewoo	011, 013, 015, 017, 018, 019, 057, 078	Kodak	010	Optonica	031
Daytron	078	LG	010	Orion	054, 057, 062, 065, 068, 072
Denon	063	Lloyds	053, 073, 079	Panasonic	036, 045, 046, 057, 061, 072, 079
Dimensia	001, 048	Logik	061	Pentax	012, 024, 025, 035, 042, 053, 063
Electrohome	010, 020, 065	LXI	010	Pentex Research	014
Emerson	003, 008, 010, 011, 017, 018, 020, 028, 039, 054, 057, 062, 065, 068, 072	Magnasonic	061, 065, 078	Philco	026, 027, 063
Fisher	007, 016, 021, 022, 023, 057, 064, 068, 070, 071, 079	Magnavox	026, 027, 034, 044, 057, 061, 072	Philips	026, 031, 044, 057
				Pioneer	006, 024, 043, 055

Importantes mesures de sécurité

Bienvenue chez Toshiba

Branchement de votre téléviseur

Utilisation de la télécommande

Installation de votre téléviseur

Utilisation des fonctions

Annexe



### Magnétoscope (Suit)

Marque	Numéro de code	Marque	Numéro de code	Marque	Numéro de code
Portland	012, 013, 015	Sanyo	007, 009, 016, 054, 064, 068, 071, 075, 079, 085	Tashiko	010
Proscan	001, 002, 048			Tatung	037
Proton	061	Scott	008, 011, 017, 028, 030, 057, 065, 072	Teac	018, 029, 037
Quasar	045			Technics	036
Radio Shack	010, 031, 065	Sears	007, 010, 016, 021, 022, 023, 024, 025, 035, 053, 057, 063, 064, 065, 068, 071, 075, 079	Teknika	010, 018, 065
Radio Shack/ Realistic	007, 009, 010, 016, 018, 020, 021, 022, 031, 049			Toshiba	000, 011, 021, 023, 024, 028, 030, 039, 057, 074, 078, 079
Radix	010	Sharp	013, 020, 031, 049, 051, 060, 066	Totevision	009, 010, 065
RCA	001, 002, 003, 009, 024, 025, 029, 035, 040, 042, 045, 048, 055, 056, 063, 071, 083	Shintom	004, 025, 032, 061	Unitec	073
Realistic	007, 009, 010, 011, 016, 018, 020, 021, 022, 031, 049, 051, 056, 060, 065, 075, 079	Signature	049	Unitech	009
Ricoh	047	Signature 2000	075	Vector Research	005, 006, 011, 012, 053
Runco	034	Singer	047, 061	Video Concepts	005, 006, 011, 012, 039, 053
Samsung	009, 011, 038, 056, 073, 084	Sony	004, 032, 033, 041, 052, 058, 070, 074, 076, 077, 080	Wards	009, 010, 011, 016, 018, 020, 024, 025, 031, 035, 049, 051, 056, 057, 060, 065, 066, 079
Sansui	006, 037, 043, 061	STS	035	White Westinghouse	073
		Sylvania	018, 026, 027, 028, 044, 072	XR-1000	018
		Symphonic	018, 051, 053, 073, 079	Yamaha	005, 006, 007, 014, 037, 053
		Tandy	007	Zenith	004, 032, 034, 041, 047, 069, 086

### Combiné TV/VCR

Marque	Numéro de code	Marque	Numéro de code	Marque	Numéro de code
Action	078	Precision	078	Toshiba	057
GE	059, 062	Quasar	065	Zenith	065
Goldstar	065	Realistic	079	Totevision	009, 010, 065
Panasonic	065	Sony	074		

### [Pour le mode DVD] Lecteur DVD

Marque	Numéro de code	Marque	Numéro de code	Marque	Numéro de code
Aiwa	006, 015	Kenwood	037	Sampo	060
Apex	016, 017	Konka	008, 009	Samsung	061, 062, 086, 090
BOSE	097	Magnavox	004, 038	Sansui	073
Broksonic	018	Memorex	039	Sanyo	063, 091
Clarion	019	Mintek	040	Sharp	064, 067
Classic	020	NAD	026	Sherwood	074
Daewoo	021	Nakamichi	041	Sony	011, 012, 065, 066, 068, 069, 070
Denon	022, 023, 024, 025	Norcent	043	Sylvania	027
Emerson	026, 027	Onkyo	044	Teac	071
Fisher	028	Oritron	058	Technics	072
Funai	027	Panasonic	010, 045, 046, 047, 048, 049, 050	Techwood	075
GE	001, 029, 030	Philips	004, 051	Toshiba	000, 013, 076, 077, 078
Go Video	087	Pioneer	052, 053, 054, 055	Yamaha	079, 080, 081
GPX	031	Proscan	001, 056	Zenith	014, 082, 092
Hitachi	005, 032, 033, 034, 035	Qwestar	057, 058		
JVC	003, 007, 036, 042, 088	RCA	001, 002, 059, 089		

### Lecteur portable DVD

Marque	Numéro de code	Marque	Numéro de code	Marque	Numéro de code
Aiwa	093	Panasonic	024, 096, 099	RCA	098
Audiovox	094, 095				

### HTIB

Marque	Numéro de code	Marque	Numéro de code	Marque	Numéro de code
Lasonic	083	Panasonic	084	Venturer	085

### [Pour les modes VCR et DVD ] Combiné DVD/VCR

Marque	Code DVD	Code VCR	Marque	Code DVD	Code VCR
Go Video	081	087	Samsung	084	090
JVC	082	088	Sanyo	085	091
RCA	083	089	Zenith	086	092

## Apprendre à utiliser la télécommande

**POWER** allume et éteint le téléviseur

**SLEEP** programme la TV pour qu'elle s'éteigne à l'heure définie (page 26)

**TV/VIDEO** choisit la source d'entrée vidéo (page 25)

**CH +/-** passe aux canaux programmés (page 17)

**TV** passe au mode Télévision

**CBL/SAT** passe au mode Convertisseur pour le câble/Récepteur satellite (page 11)

**VCR** passe au mode Magnétoscope (page 11)

**DVD** passe au mode Lecteur DVD (page 12)

**CHANNEL NUMBERS** choisit un canal directement (page 17)

**VOL +/-** règle le volume

**CH RTN** retourne au canal précédent (page 18)

**MENU/ENTER** permet accès aux menus de programmation, et enregistre les informations programmées (page 16)

**FAV ▲/▼ (Favorite Channels)** passe aux canaux préférés (page 18)

**MUTE** coupe le son (page 27)

**DISPLAY** affiche les informations d'état à l'écran (page 25)

**CODE** est utilisé pour la programmation de la télécommande (page 12)

**EXIT** sort de la programmation des menus (page 16)

**16:9** permet de faire basculer le rapport hauteur/largeur entre les modes 4:3 letterbox (boîte à lettre) et 16:9 (grand écran) (page 26)

**RESET** retourne aux réglages pré-réglés à l'usine (pages 25 et 27)

**CAP/TEXT** affiche et cache les sous-titres ou le texte (page 26)

**1/2** sélectionne les sous-titres/text des canaux 1 et 2 (page 26)

**MTS** permet de passer en son STEREO, SAP, et MONO (page 27)

**STOP** arrêt d'une vidéocassette/DVD

**REC** enregistrement d'une vidéocassette

**PLAY** lecture d'une vidéocassette/DVD

**FF** fait avancer une vidéocassette/DVD

**REW** réembobine une vidéocassette/DVD

**PAUSE** arrête momentanément la bande magnétoscopique/DVD

**TV/VCR** alterne entre le téléviseur et le magnétoscope pendant un enregistrement

**DVD SKIP/SEARCH** <<>> saute un chapitre du DVD

**DVD CLEAR** efface les données d'entrée du mode de réglage du DVD

**TOP MENU** accède au menu TOP du DVD

**DVD MENU** accède au menu DVD

**VCR CHANNEL ▲ and ▼** passe aux canaux programmés du magnétoscope.

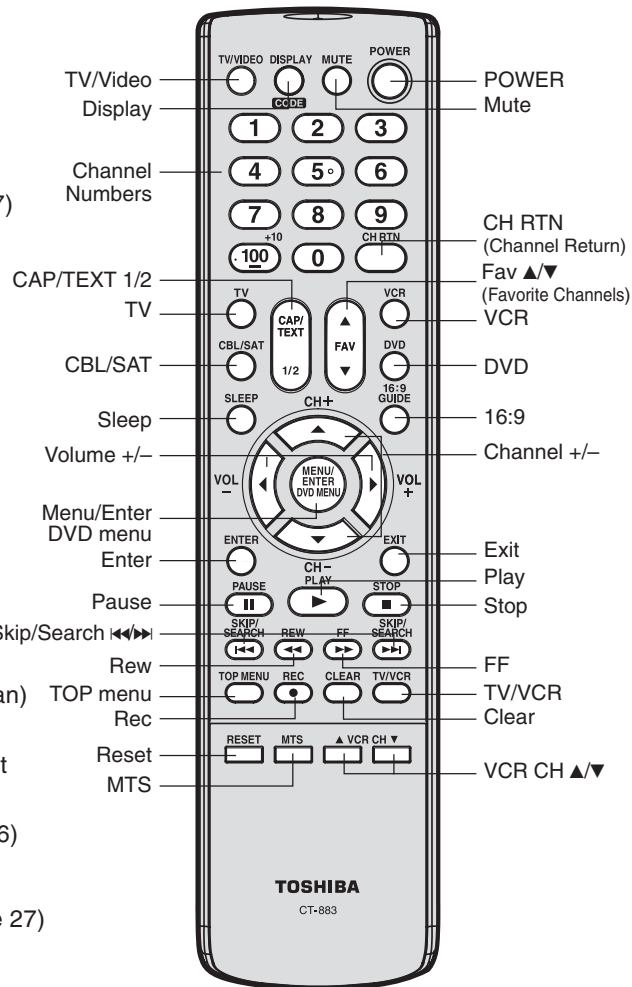

Importantes mesures de sécurité

Bienvenue chez Toshiba

Branchement de votre téléviseur

Utilisation de la télécommande

Installation de votre téléviseur

Utilisation des fonctions

Annexe

## Installation de votre téléviseur

Après avoir placé les piles et programmé la télécommande, il faut effectuer certains pré-réglages préférentiels sur votre téléviseur en utilisant le menu. Vous pouvez accéder au menu avec les touches de la télécommande.

- Lorsque vous sélectionnez une fonction dans le menu, les modifications s'effectuent immédiatement. Vous n'avez pas besoin d'appuyer sur MENU ou EXIT pour enregistrer ces modifications.
- Après 15 secondes, le menu se ferme automatiquement à l'écran si vous ne sélectionnez pas quelque chose. Les modifications seront toujours sauvegardées.
- Lorsque vous avez terminé la programmation des menus, appuyez sur EXIT.

### Choix de la langue d'affichage

Vous pouvez choisir parmi les trois langues suivantes (Anglais, Français et Espagnol) pour l'affichage à l'écran. Les menus et les messages de réglage apparaîtront dans la langue de votre choix.

#### Pour sélectionner une langue:

1. Appuyez sur MENU, puis appuyez sur ◀ ou ▶ jusqu'à ce que le menu OPTION apparaisse.

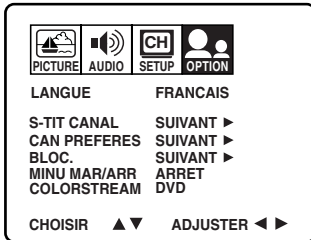

2. Appuyez sur ▲ ou ▼ pour mettre en surbrillance LANGUE.

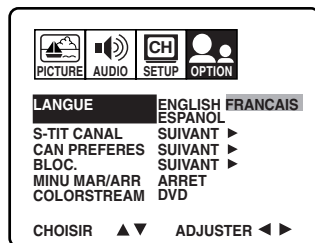

3. Appuyez sur ◀ ou ▶ pour mettre en surbrillance la langue souhaitée.

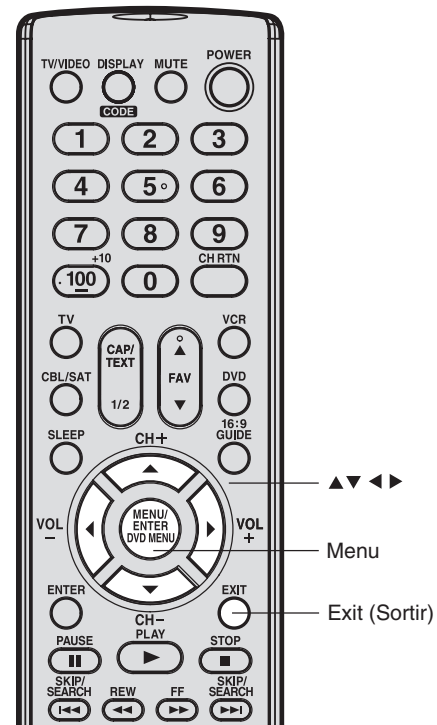

Installation de votre téléviseur



## Mémorisation de nouveaux canaux

Lorsque vous appuyez sur CH +/- sur la télécommande ou CHANNEL ▼/▲ sur le panneau avant du téléviseur, votre téléviseur s'arrêtera uniquement sur les canaux stockés dans la mémoire du téléviseur. Suivez les étapes suivantes pour programmer les canaux dans la mémoire.

### Programmation automatique des canaux

Votre téléviseur peut détecter automatiquement tous les canaux actifs et les stocker dans sa mémoire. Une fois que le téléviseur a mémorisé automatiquement les canaux, vous pouvez supprimer ou ajouter manuellement.

#### Pour ajouter des canaux automatiquement:

1. Appuyez sur MENU, puis sur ◀ ou ▶ pour mettre en surbrillance le menu SETUP.
2. Appuyez sur ▲ ou ▼ jusqu'à ce que la sélection TV/CABLE soit mise en surbrillance.
3. Appuyez sur ◀ ou ▶ pour mettre en surbrillance soit TV, soit CABLE, selon ce que vous souhaitez utiliser. Si vous utilisez une antenne, choisissez TV. Si vous recevez les canaux câblés, choisissez CABLE.
4. Appuyez sur ▼ pour sélectionner PROG CAN.
5. Appuyez sur ◀ ou ▶ pour commencer à programmer les canaux. Le téléviseur passera automatiquement par tous les canaux TV ou CABLE (selon ce que vous avez sélectionné), et mémorisera tous les canaux actifs. Alors que le téléviseur passe par tous les canaux, le message "EN PROGRAMME S.V.P. ATTENDRE" apparaîtra.
6. Lorsque la programmation des canaux est terminée, le message "TERMINE" apparaîtra.
7. Appuyez sur CH + ou - pour visualiser les canaux programmés.

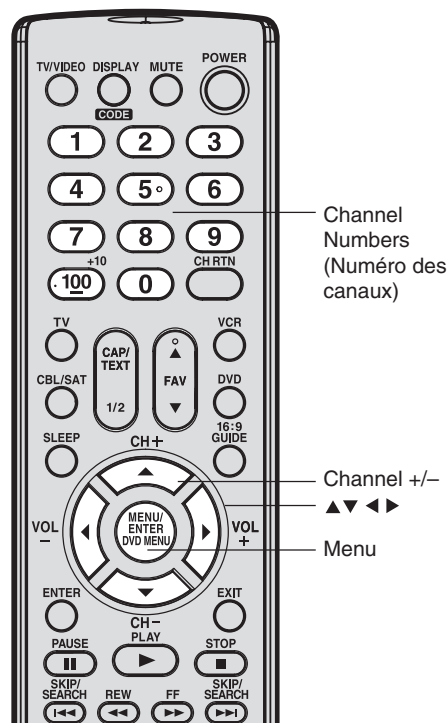
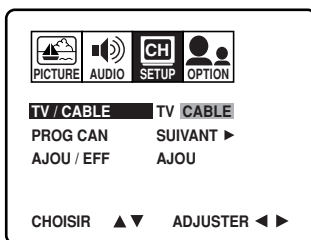

### Ajout et suppression manuellement

Après avoir programmé automatiquement les canaux, vous pouvez ajouter ou supprimer manuellement des canaux spécifiques.

#### Pour ajouter ou supprimer manuellement des canaux:

1. Sélectionnez le canal que vous voulez ajouter ou supprimer. Si vous ajoutez le canal, vous devez sélectionner le canal en utilisant les touches Channel Number (numéros des canaux).
2. Appuyez sur MENU, puis sur ◀ ou ▶ pour mettre en surbrillance le menu SETUP.
3. Appuyez sur ▼ ou ▲ pour mettre en surbrillance AJOU/EFF.
4. Appuyez sur ◀ ou ▶ pour sélectionner AJOU ou EFF, quelle que soit la fonction que vous souhaitez utiliser.
5. Répétez les étapes 1 à 4 pour les autres canaux que vous souhaitez ajouter ou supprimer.

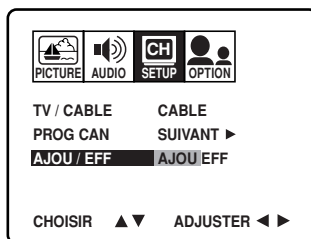

### Modification des canaux

Pour passer au canal programmé suivant:

Appuyez sur CHANNEL ▼/▲ sur le panneau avant du téléviseur ou CH +/- sur la télécommande.

Pour passer à un canal spécifique (programmé ou non programmé):

Appuyez sur les touches numériques (0 à 9 et 100) sur la télécommande.

Par exemple, pour sélectionner le canal 125, appuyez sur 100, 2, 5.

Importantes mesures de sécurité

Bienvenue chez Toshiba

Branchement de votre téléviseur

Utilisation de la télécommande

Installation de votre téléviseur

Utilisation des fonctions

Annexe

# Utilisation des fonctions

## Réglage des canaux

### Passage d'un canal à l'autre

Vous pouvez passer d'un canal à l'autre sans avoir à entrer un numéro de canal à chaque fois.

#### Pour passer d'un canal à l'autre:

1. Sélectionnez le premier canal que vous souhaitez visualiser.
2. Sélectionnez un deuxième canal à l'aide des touches numériques (0 à 9, 100).
3. Appuyez sur CH RTN (retour au canal précédent). Le canal précédent s'affichera.

Chaque fois que vous appuyez sur CH RTN, le téléviseur fait la navette entre les canaux réglés en dernier.

### Programmation de vos canaux préférés

Vous pouvez pré-régler jusqu'à 12 de vos canaux préférés en utilisant la fonction de programmation des canaux préférés. Etant donné que cette fonction ne parcourt que vos canaux préférés, cela vous permet de sauter les autres canaux que vous ne regardez pas habituellement. Vous pouvez toujours utiliser le +/- pour parcourir tous les canaux que vous avez programmés dans la mémoire de votre téléviseur.

#### Pour programmer vos canaux préférés:

1. Sélectionnez le canal que vous souhaitez programmer comme un canal préféré.
2. Appuyez sur MENU, puis sur ◀ ou ▶ pour mettre en surbrillance le menu OPTION.
3. Appuyez sur ▲ ou ▼ pour mettre en surbrillance CAN PREFERES.

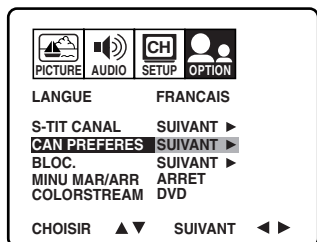

4. Appuyez sur ◀ ou ▶ pour afficher le menu CAN PREFERES. REGLAGE/EFFACE sera mis en surbrillance.

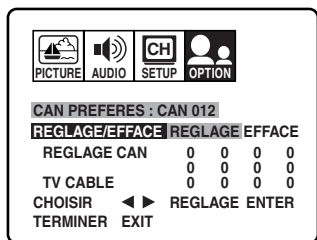

5. Appuyez sur ◀ ou ▶ pour mettre en surbrillance REGLAGE et appuyez sur ENTER.
6. Appuyez sur EXIT pour effacer l'écran.
7. Répétez les étapes 1 à 6 pour obtenir jusqu'à 12 canaux.

#### Pour sélectionner vos canaux préférés:

Appuyez sur les touches FAV (canal préféré) ▲▼ sur la télécommande pour sélectionner vos canaux préférés.

Les touches FAV ▲▼ ne fonctionneront pas tant que vous n'aurez pas programmé vos canaux préférés.

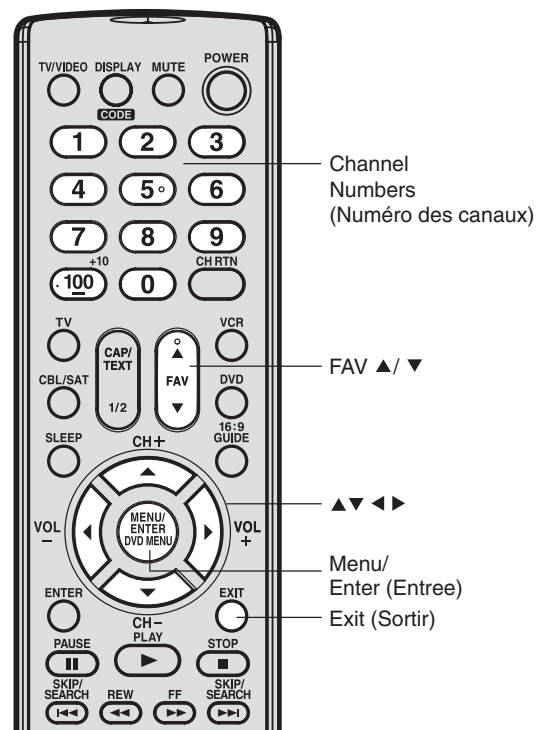
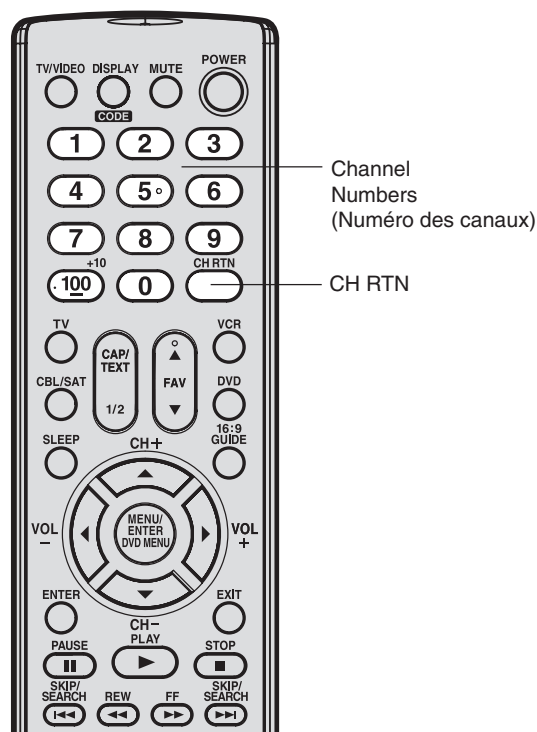



### Pour supprimer vos canaux préférés:

1. Sélectionnez un canal que vous souhaitez supprimer.
2. Appuyez sur MENU, puis sur ◀ ou ▶ pour mettre en surbrillance le menu OPTION.
3. Appuyez sur ▲ ou ▼ pour mettre en surbrillance CAN PREFERES.
4. Appuyez sur ◀ ou ▶ pour afficher le menu CAN PREFERES. REGLAGE/EFFACE sera mis en surbrillance.

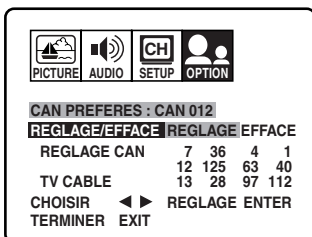

5. Appuyez sur ◀ ou ▶ pour mettre en surbrillance EFFACE.

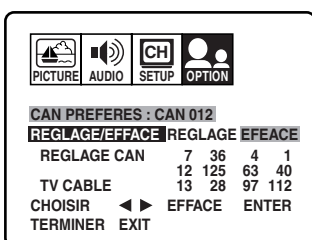

6. Appuyez sur ENTER jusqu'à ce que "0" remplace le numéro du canal que vous souhaitez supprimer.
7. Appuyez sur EXIT pour effacer l'écran.
8. Répétez les étapes 1 à 6 pour les autres canaux.

### Pour utiliser le menu BLOC.

Le menu BLOC. comprend les fonctions suivantes : BLOCAGE CANAL, BLOCAGE VIDEO, GameTimer (MINUTERIE JEUX) et NOUVEAU CIP.

#### Pour sélectionner un code d'accès

Vous pouvez utiliser les fonctions après avoir entré le code d'accès correct.

#### Pour sélectionner votre code d'accès et accéder aux menus BLOC.:

1. Appuyez sur MENU puis sur ◀ ou ▶ pour mettre le menu OPTION en surbrillance.
2. Appuyez sur ▲ ou ▼ pour mettre en surbrillance BLOC..

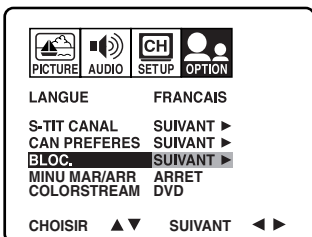

3. Appuyez sur ◀ ou ▶ pour afficher le menu BLOCAGE.

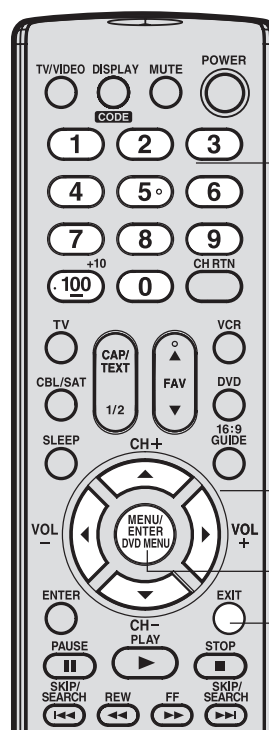
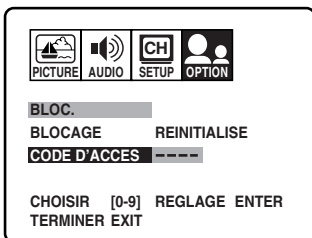

Channel Numbers  
(Numéro des canaux)

▲▼◀▶

Menu/  
Enter (Entree)  
Exit (Sortir)

Importantes mesures  
de sécurité

Bienvenue  
chez Toshiba

Branchement de  
votre téléviseur

Utilisation de la  
télécommande

Installation de votre  
téléviseur

Utilisation des  
fonctions

Annexe



- Utilisez les touches numériques (numéros des canaux) (0 à 9) pour saisir votre code d'accès. Si vous accédez aux menus BLOC. pour la première fois, sélectionnez un nombre à 4 chiffres qui sera votre code d'accès. Appuyez sur ENTER. Le menu BLOC. apparaît.

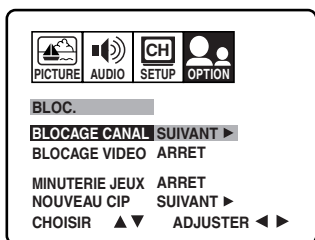

- Vous pouvez maintenant procéder à un blocage. Veuillez vous reporter à la section "Pour bloquer les canaux" (au-dessous), "Pour changer votre code d'accès" (au-dessous), "Blocage Video" (page 20), ou "Réglage de GameTimer™ (Minuterie Jeux)" (page 20).

#### Pour changer votre code d'accès:

- Appuyez sur MENU puis sur ◀ ou ▶ pour afficher l'OPTION menu.
- Appuyez sur ▲ ou ▼ pour mettre en surbrillance BLOC..
- Appuyez sur ◀ ou ▶ pour afficher le menu BLOCAGE.
- Utilisez les touches numériques (0 à 9) pour saisir votre code d'accès. Appuyez sur ENTER. Le menu BLOC. apparaît.
- Appuyez sur ▲ ou ▼ pour mettre en surbrillance NOUVEAU CIP et appuyez sur ◀ ou ▶ pour afficher le menu NOUVEAU CIP.
- Utilisez les touches numériques (0 à 9) pour saisir un nouveau code. Appuyez sur ENTER.
- Appuyez sur EXIT pour retourner à un écran normal.

#### Pour bloquer les canaux

Avec la fonction BLOCAGE CANAL, vous pouvez bloquer des canaux spécifiques. Vous ne pourrez pas capter les canaux bloqués à moins que vous effaciez les réglages. Vous pouvez décider de bloquer jusqu'à neuf canaux télévisés et neuf canaux du câble.

#### Pour bloquer des canaux:

- Utilisez les touches numériques (0 à 9, 100) pour afficher les canaux télévisés que vous souhaitez bloquer.
- Appuyez sur MENU puis sur ◀ ou ▶ pour afficher le menu OPTION.
- Appuyez sur ▲ ou ▼ pour mettre en surbrillance BLOC..
- Appuyez sur ◀ ou ▶ pour afficher le menu BLOCAGE.
- Utilisez les touches numériques (0 à 9) pour saisir votre code d'accès puis appuyez sur ENTER. Le menu BLOC. apparaît.
- Appuyez sur ▲ ou ▼ pour mettre en surbrillance BLOCAGE CANAL puis appuyez sur ◀ ou ▶ pour afficher le menu BLOCAGE CANAL.
- Appuyez sur ◀ ou ▶ pour choisir une des options suivantes:

- REGLAGE – pour régler le canal qui doit être bloqué. Ensuite appuyez sur ENTER.
- EFFACE – pour effacer tous les canaux de la liste des canaux bloqués. Ensuite appuyez sur ENTER.

- Répétez les étapes 1~7 pour bloquer d'autres canaux. Lorsque vous avez fini de bloquer des canaux, appuyez sur EXIT pour retourner à un écran normal.

Si vous essayez de regarder un canal bloqué, la télévision ne le montrera pas mais montrera le canal le plus proche qui n'a pas été bloqué.

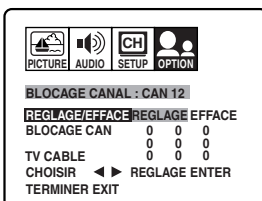
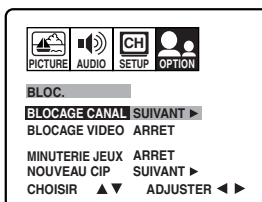

#### Remarque:

Si vous avez oublié votre code d'accès, appuyez sur DISPLAY quatre fois en cinq secondes à partir du menu BLOCAGE. Le code d'accès est validé (le statut BLOCAGE REINITIALISE est réactivé).

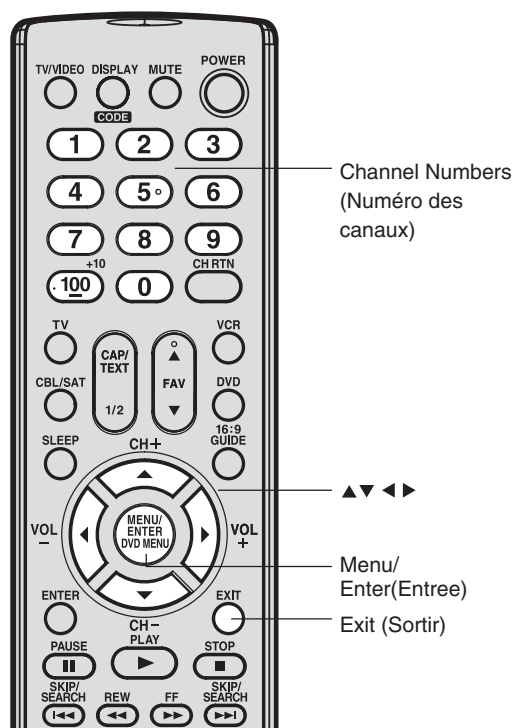
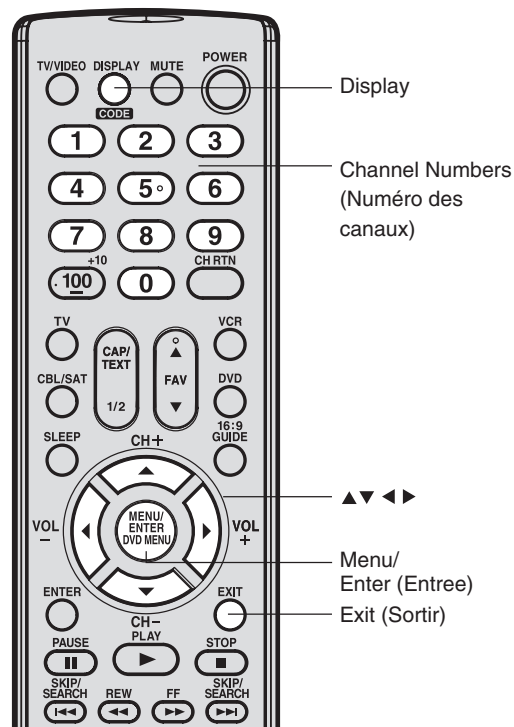

#### Remarque:

Après avoir programmé le BLOCAGE CANAL, changez les canaux avant d'éteindre la télévision.





### Pour débloquer des canaux:

1. Appuyez sur MENU puis sur ◀ ou ▶ pour afficher le menu OPTION.
2. Appuyez sur ▲ ou ▼ pour mettre en surbrillance BLOC. puis appuyez sur ◀ ou ▶ pour afficher le menu BLOCAGE.
3. Utilisez les touches numériques (0–9) pour saisir votre code d'accès puis appuyez sur ENTER. Le menu BLOC. apparaît.
4. Appuyez sur ▲ ou ▼ pour mettre en surbrillance BLOCAGE CANAL puis appuyez sur ◀ ou ▶ pour afficher le menu BLOCAGE CANAL.
5. Appuyez sur ◀ ou ▶ pour mettre en surbrillance EFFACE et effacer tous les canaux de la liste des canaux bloqués. Appuyez sur ENTER.
6. Appuyez sur EXIT pour retourner à un écran normal.

### Blocage Vidéo

Avec la fonction BLOCAGE VIDEO, vous pouvez bloquer les sources d'entrées (VIDEO1, VIDEO2, VIDEO3, COLORSTREAM) et les canaux 3 et 4. Vous ne pourrez pas sélectionner les sources d'entrées avec la touche TV/VIDEO ou les touches Channel à moins que vous effaciez les réglages.

### Pour régler le blocage vidéo:

1. Appuyez sur MENU puis sur ◀ ou ▶ pour afficher le menu OPTION.
2. Appuyez sur ▲ ou ▼ pour mettre en surbrillance BLOC..
3. Appuyez sur ◀ ou ▶ pour afficher le menu BLOCAGE.
4. Utilisez les touches numériques (0–9) pour saisir votre code d'accès puis appuyez sur ENTER. Le menu BLOC. apparaît.
5. Appuyez sur ▲ ou ▼ pour mettre en surbrillance BLOCAGE VIDEO.
6. Appuyez sur ◀ ou ▶ pour sélectionner:
  - ARRET : Permet de débloquent toutes les sources d'entrées vidéo.
  - VIDEO : Permet de bloquer VIDEO1, VIDEO2, VIDEO3 et COLORSTREAM.
  - VIDEO + : Permet de bloquer VIDEO1, VIDEO2, VIDEO3, COLORSTREAM, les canaux 3 et 4. Cette option doit être utilisée si vous utilisez l'antenne pour lire une cassette vidéo.
7. Appuyez sur EXIT pour retourner à un écran normal.

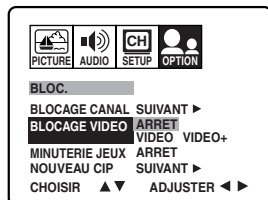

### Réglage de GameTimer™ (Minuterie Jeux)

Avec la fonction MINUTERIE JEUX, vous pouvez activer automatiquement la fonction BLOCAGE VIDEO (réglage VIDEO) pour fixer une limite de temps pour montrer les jeux vidéo (30, 60, 90 ou 120 minutes).

### Pour régler GameTimer:

1. Appuyez sur MENU puis sur ◀ ou ▶ pour afficher le menu OPTION.
2. Appuyez sur ▲ ou ▼ pour mettre en surbrillance BLOC..
3. Appuyez sur ◀ ou ▶ pour afficher le menu BLOCAGE.
4. Utilisez les touches numériques (0–9) pour saisir votre code d'accès puis appuyez sur ENTER. Le menu BLOC. apparaît.
5. Appuyez sur ▲ ou ▼ pour mettre en surbrillance Minuterie Jeux (GameTimer).
6. Appuyez sur ◀ ou ▶ pour sélectionner une limite de temps (30 minutes, 60 minutes, 90 minutes ou ARR).
7. Appuyez sur EXIT pour retourner à un écran normal. Une fois que GameTimer est paramétrée, l'affichage apparaît rapidement toutes les dix minutes pour vous rappeler que GameTimer est en cours de fonctionnement. Lorsque l'heure paramétrée est atteinte, le téléviseur change automatiquement le canal.

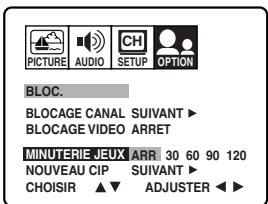

Importantes mesures de sécurité

Bienvenue chez Toshiba

Branchement de votre téléviseur

Utilisation de la télécommande

Installation de votre téléviseur

Utilisation des fonctions

Annexe



Channel Numbers (Numéro des canaux)

Menu/Enter (Entree)  
Exit (Sortir)

### Remarque:

Après avoir programmé VIDEO LOCK, changez les canaux ou appuyez sur la touche TV/VIDEO avant d'éteindre le téléviseur.



Channel Numbers (Numéro des canaux)

Menu/Enter (Entree)  
Exit (Sortir)





## Attribution d'un nom aux différents canaux

Le nom des canaux apparaît au-dessus du numéro du canal affiché à l'écran chaque fois que vous allumez le téléviseur, sélectionnez un canal, ou chaque fois que vous appuyez sur la touche DISPLAY (affichage). Vous pouvez choisir n'importe quel numéro à quatre chiffres pour identifier un canal.

### Pour créer des noms des canaux:

1. Sélectionnez un canal auquel vous souhaitez attribuer un nom.
2. Appuyez sur MENU, puis sur ◀ ou ▶ jusqu'à ce que le menu OPTION apparaisse.
3. Appuyez sur ▲ ou ▼ pour mettre en surbrillance S-TIT CANAL.

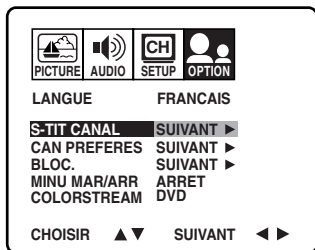

4. Appuyez sur ◀ ou ▶ pour afficher le menu S-TIT CANAL. REGLAGE/EFFACE sera mis en surbrillance.

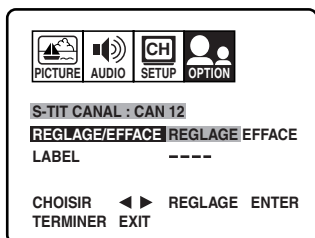

5. Appuyez sur ◀ ou ▶ pour mettre en surbrillance REGLAGE.
6. Appuyez sur ▲ ou ▼ pour mettre en surbrillance LABEL.

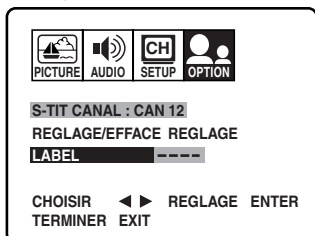

7. Appuyez à plusieurs reprises sur ◀ ou ▶ jusqu'à ce que le caractère que vous souhaitez apparaisse dans le premier espace. Appuyez sur ENTER.
8. Répétez l'étape 7 pour entrer le reste des caractères.  
Si vous voulez laisser un blanc dans le nom, vous devez choisir un espace vide dans la liste des caractères. Sinon, un tiret apparaîtra dans cet espace.
9. Répétez les étapes 1 à 8 pour les autres canaux. Vous pouvez affecter une étiquette à chaque canal.
10. Appuyez sur EXIT pour fermer le menu.

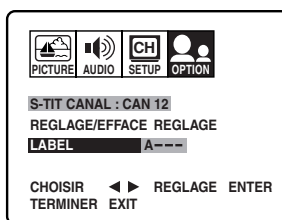

### Pour supprimer les noms des canaux:

1. Réglez le téléviseur sur le canal pour lequel vous souhaitez effacer le nom.
2. Appuyez sur MENU, puis sur ◀ ou ▶ jusqu'à ce que le menu OPTION apparaisse.
3. Appuyez sur ▲ ou ▼ pour mettre en surbrillance S-TIT CANAL.
4. Appuyez sur ◀ ou ▶ pour afficher le menu S-TIT CANAL. REGLAGE/EFFACE sera mis en surbrillance.
5. Appuyez sur ◀ ou ▶ pour mettre en surbrillance EFFACE.
6. Appuyez sur ENTER.
7. Répétez les étapes 1 à 6 pour supprimer le nom des autres canaux.

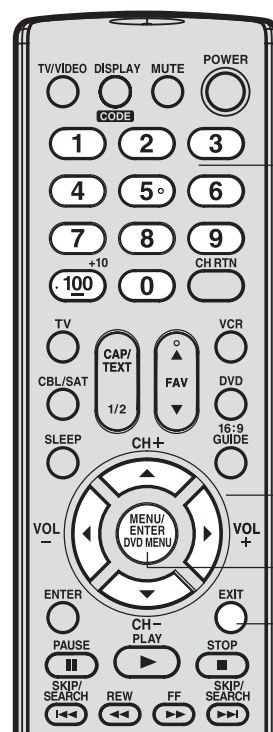

Channel Numbers  
(Numéro des canaux)

Menu/  
Enter (Entree)  
Exit (Sortir)

### Remarque:

Le caractère change comme suit.

◀ ↔ 0 ↔ ... ↔ 9 ↔ A ↔ ...  
 ↔ Z ↔ ESPACE ↔ + ↔ -

## Réglage de l'horloge

Vous devez régler l'heure avant de pouvoir programmer la minuterie MAR/ARR.

### Réglage de l'horloge: (Exemple: On veut régler l'horloge à 8h30 du matin)

1. Appuyez sur MENU, puis appuyez sur ◀ ou ▶ jusqu'à ce que le menu OPTION apparaisse.
2. Appuyez sur ▲ ou ▼ pour mettre en surbrillance MINU MAR/ARR.

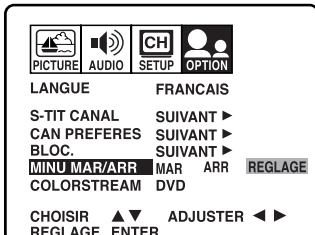

3. Appuyez sur ◀ ou ▶ pour mettre en surbrillance REGLAGE, puis ENTER. MINU MAR/ARR apparaît.
4. Appuyez sur ▲ ou ▼ pour mettre en surbrillance HORLOGE. Appuyez ensuite sur ◀ ou ▶ pour mettre la position des heures en surbrillance.

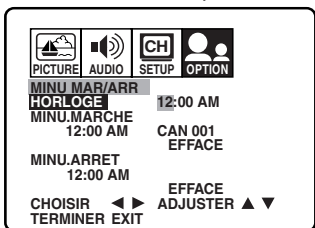

5. Appuyez sur ▲ ou ▼ pour régler l'heure, puis sur ▶ pour mettre la position des minutes en surbrillance.

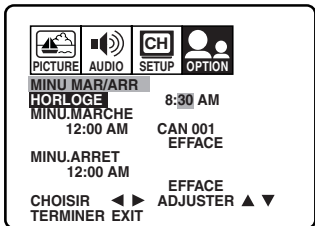

6. Appuyez sur ▲ ou ▼ pour régler les minutes puis sur EXIT pour revenir à l'écran normal.

## Pour régler l'heure de mise sous/hors tension

### Pour régler l'heure de mise sous tension

Cette fonction vous permet de programmer la TV pour qu'elle s'allume automatiquement à l'heure définie. Si vous programmez l'heure de mise sous tension sur "QUOT", la TV s'allumera tous les jours à la même heure sur le même canal jusqu'à ce que vous effaciez l'heure de mise sous tension.

**Remarque:** vous devez régler l'horloge avant de pouvoir programmer l'heure de mise sous tension (voir ci-dessus)

### Pour régler l'heure de mise sous tension: (Exemple: Mise sous tension du téléviseur sur le canal 12 à 7h00 du matin)

1. Appuyez sur MENU, puis appuyez sur ◀ ou ▶ jusqu'à ce que le menu OPTION apparaisse.
2. Appuyez sur ▲ ou ▼ pour mettre en surbrillance MINU MAR/ARR.
3. Appuyez sur ◀ ou ▶ pour mettre en surbrillance REGLAGE, puis ENTER. MINU MAR/ARR apparaît.
4. Appuyez sur ▲ ou ▼ pour mettre en surbrillance MINU.MARCHE et appuyez sur ◀ ou ▶ pour mettre la position des heures en surbrillance.

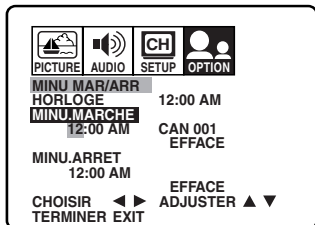

### Remarque:

Si la source d'alimentation de la TV est coupée (le fil est par exemple débranché ou en cas de coupure de courant), vous devez à nouveau régler l'horloge.



### Remarque:

Après une interruption ou une panne de courant, le réglage de l'heure de mise sous/hors tension sera perdu.

Importantes mesures de sécurité

Bienvenue chez Toshiba

Branchement de votre téléviseur

Utilisation de la télécommande

Installation de votre téléviseur

Utilisation des fonctions

Annexe



5. Appuyez sur ▲ ou ▼ pour régler l'heure puis sur ►.

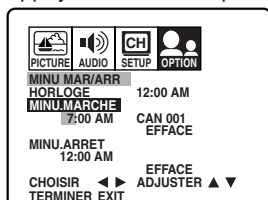

6. Réglez les minutes et le canal comme il convient en suivant la procédure indiquée à l'étape 5.

7. Appuyez sur ◀ ou ▶ pour sélectionner 1 FOIS ou QUOT.

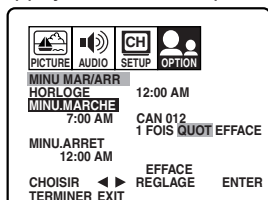

8. Appuyez sur EXIT pour retourner à un écran normal.

#### Pour annuler la mise sous tension de la minuterie:

Sélectionnez EFFACE à l'étape 7 ci-dessus.

Appuyez sur EXIT pour retourner à un écran normal.

#### Pour régler l'heure de mise hors tension

Cette fonction vous permet de programmer la TV pour qu'elle s'éteigne automatiquement à l'heure définie. Si vous programmez l'heure de mise hors tension sur "QUOT", elle s'éteindra tous les jours à la même heure.

**Remarque:** vous devez régler l'horloge (page 23) avant de pouvoir programmer l'heure de mise hors tension.

#### Pour régler l'heure de mise hors tension du téléviseur à 11h30 du soir.)

1. Appuyez sur MENU, puis appuyez sur ◀ ou ▶ jusqu'à ce que le menu OPTION apparaisse.
2. Appuyez sur ▲ ou ▼ pour mettre en surbrillance MINU.MAR/ARR.
3. Appuyez sur ◀ ou ▶ pour mettre en surbrillance REGLAGE, puis ENTER. MINU.MAR/ARR apparaît.
4. Appuyez sur ▲ ou ▼ pour mettre en surbrillance MINU.ARRET, puis appuyez sur ◀ ou ▶ pour mettre la position des heures en surbrillance.

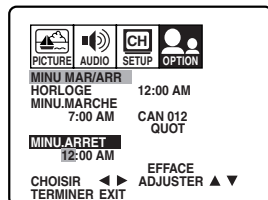

5. Appuyez sur ▲ ou ▼ pour régler l'heure puis sur ►.

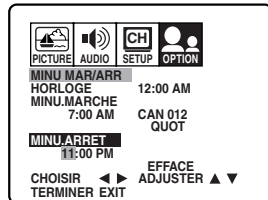

6. Réglez les minutes comme il convient en suivant la procédure indiquée à l'étape 5.

7. Appuyez sur ◀ ou ▶ pour sélectionner 1 FOIS ou QUOT.

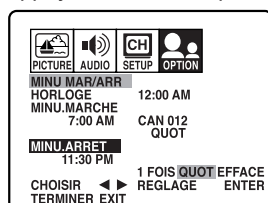

8. Appuyez sur EXIT pour retourner à un écran normal.

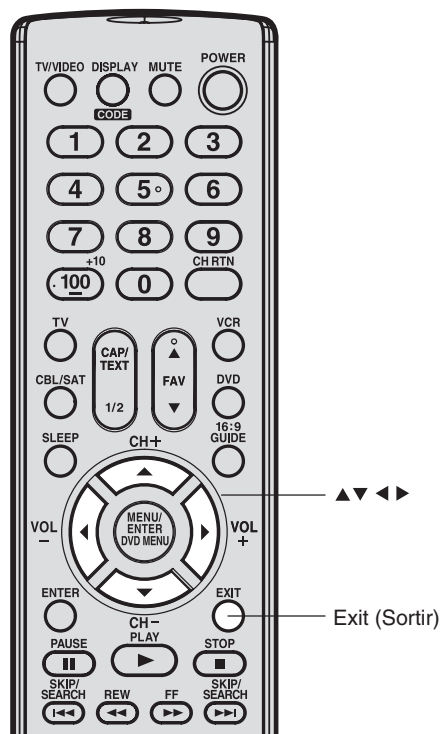

Exit (Sortir)

#### Remarque:

L'heure de mise sous tension comporte une fonction de mise hors tension automatique après 1 heure. Une heure après que l'heure de mise sous tension ait allumé la télévision, cette dernière s'éteint automatiquement sauf si vous appuyez sur une touche.

Ceci évite que votre téléviseur reste allumé en votre absence.

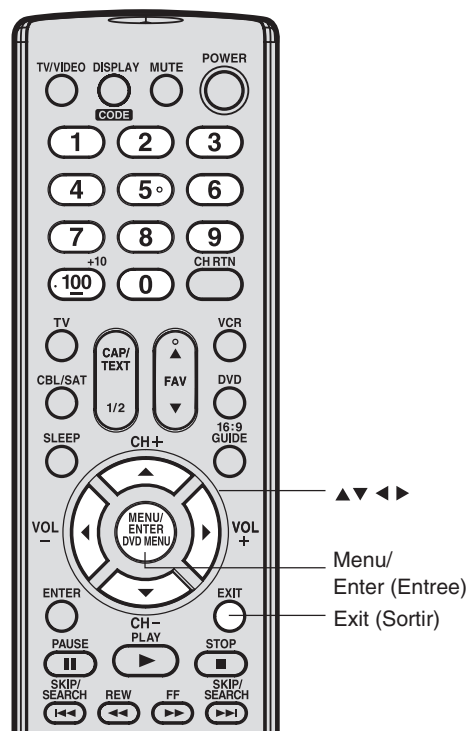

Menu/  
Enter (Entree)  
Exit (Sortir)

#### Pour annuler la mise hors tension de la minuterie:

Sélectionnez EFFACE (effacer) à l'étape 7 ci-dessus. Appuyez sur EXIT pour retourner à un écran normal.



## Réglage de la qualité de l'image

Vous pouvez régler la qualité de l'image selon vos préférences, y compris le contraste, la luminosité, la couleur, la teinte et la netteté.

### Pour régler la qualité de l'image:

- Appuyez sur MENU, puis sur ◀ ou ▶ pour mettre en surbrillance le menu PICTURE.

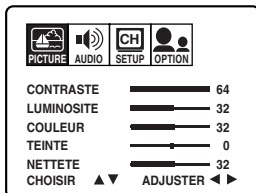

- Appuyez sur ▲ ou ▼ jusqu'à ce que le paramètre que vous souhaitez régler soit mis en surbrillance.
- Appuyez sur ◀ ou ▶ pour effectuer le réglage.

Sélectionner	◀ Appuyer sur	▶
contraste	moins	plus
luminosité	plus sombre	plus clair
couleur	moins	plus
teinte	plus rouge	plus vert
netteté	moins net	plus net

- Appuyez sur EXIT pour retourner à un écran normal.

## Regarder une image provenant d'une source d'entrée vidéo

Vous pouvez utiliser la touche TV/VIDEO sur la télécommande pour visualiser un signal provenant d'autres appareils qui peuvent être connectés à votre téléviseur (tels que les magnétoscopes ou les lecteurs de DVD). (Voir "Branchement de votre téléviseur" sur la page 7.)

### Spécifier le réglage ColorStream®

Vous pouvez utiliser les entrées ColorStream (vidéo à composante) se trouvant à l'arrière de votre téléviseur pour connecter un lecteur DVD ou un récepteur DTV.

**Remarque:** Ce téléviseur n'est pas prêt pour le HD.

- Appuyez de façon répétée sur TV/VIDEO jusqu'à ce que la TV soit dans le mode ColorStream.
- Appuyez sur MENU, puis appuyez sur ◀ ou ▶ jusqu'à ce que le menu OPTION apparaisse.
- Appuyez sur ▲ ou ▼ pour mettre COLORSTREAM en surbrillance.
- Appuyez sur ◀ ou ▶ pour mettre DVD ou DTV en surbrillance, en fonction de l'appareil connecté.
- Appuyez sur EXIT pour retourner à un écran normal.

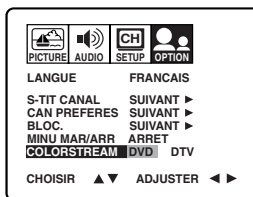

**Remarque:** Le réglage de l'usine est DVD.

## Affichage des informations sur l'état de la TV à l'écran

Appuyez sur DISPLAY (affichage) pour afficher les informations suivantes à l'écran:

- Horloge
- Numéro de canal ou mode VIDEO sélectionné
- Nom du canal (si pré-réglé)
- Sélection audio Stéréo ou SAP (programme secondaire audio)

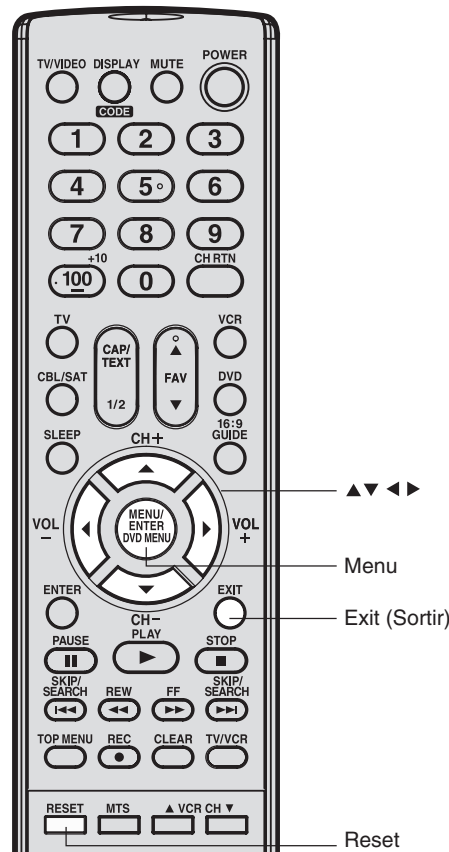
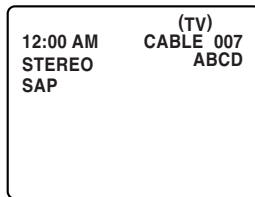

### Remarque:

Pour ré-initialiser les réglages de l'image sur la position de pré-réglage en usine, appuyez sur RESET.

### Pour choisir le mode d'entrée:

Appuyez répétitivement sur la touche TV/VIDEO pour choisir le mode souhaité. Le signal de la source à laquelle vous êtes connecté est affiché en bleu clair.

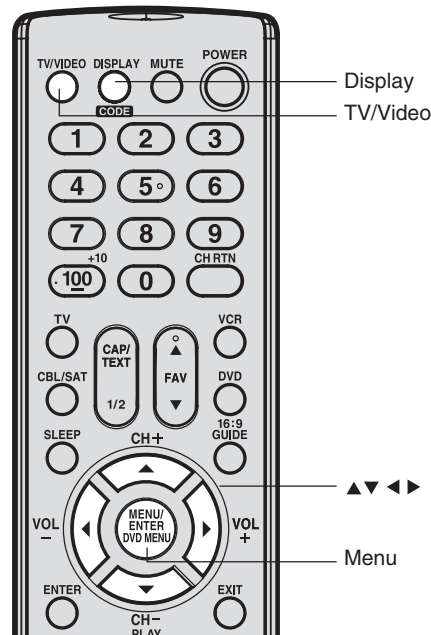

Importantes mesures de sécurité

Bienvenue chez Toshiba

Branchement de votre téléviseur

Utilisation de la télécommande

Installation de votre téléviseur

Utilisation des fonctions

Annexe



## Programmation de l'arrêt différé (SLEEP)

Vous pouvez programmer le téléviseur pour qu'il passe automatiquement en mode veille.

### Pour régler la minuterie d'arrêt différé:

Appuyez plusieurs fois sur la touche SLEEP de la télécommande pour établir quand le téléviseur s'éteindra. L'heure affichée reculera de 10 minutes à chaque pression, c'est-à-dire qu'elle comptera 120, 110, 100...20, 10, 0. Après la programmation de la durée avant l'arrêt différé, le chiffre affiché disparaît puis réapparaît temporairement toutes les dix minutes pour rappeler que cette fonction est activée.

### Pour vérifier la durée restante:

Appuyez une fois sur la touche SLEEP. La durée restante avant l'arrêt du téléviseur sera temporairement affichée.

### Pour désactiver cette fonction:

Appuyez de façon répétée la touche SLEEP jusqu'à ce que l'affichage indique "0".

## Utilisation de la fonction sous-titrage

Avec la fonction sous-titrage, il existe deux options : sous-titres ou télétexte. Un sous-titre est la version imprimée d'un dialogue, d'une narration et/ou des effets acoustiques d'une émission de TV. Le télétexte contient des informations sans rapport avec le programme, apparaissant sur une moitié de l'écran si présente.

### Pour visualiser les sous-titres ou le télétexte:

1. Sélectionnez l'émission désirée. Les programmes sous-titrés sont souvent indiqués dans votre magazine TV local par la mention "CC."
2. Appuyez répétitivement sur CAP/TEXT pour choisir le mode de sous-titres ou de télétexte.

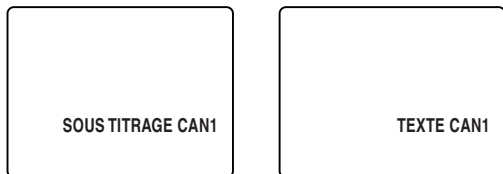

3. Appuyez sur 1/2 pour choisir le canal de sous-titres ou de télétexte.

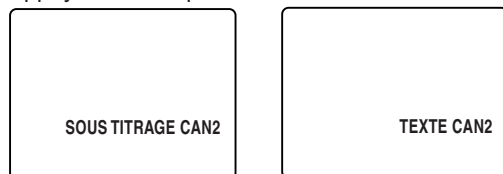

4. Pour mettre hors service la fonction de sous-titres, appuyez répétitivement sur CAP/TEXT jusqu'à ce que les sous-titres ou textes ne soient plus affichés à l'écran.

## Modification de la taille de l'image

Vous pouvez changer la taille de l'image au format 16:9 (grand écran).

### Pour afficher le format 16:9:

Sélectionnez le programme de votre choix puis appuyez sur 16:9. L'image sera affichée au format 16:9. 16:9 s'affichera à l'écran pendant environ 4 secondes.

### Pour annuler le format 16:9:

Appuyez à nouveau sur 16:9. L'image s'affichera à nouveau au format 4:3.

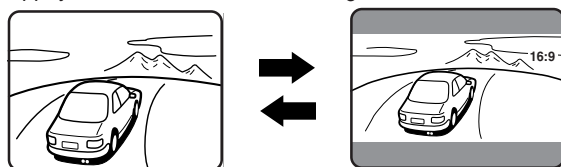

Normal 4:3

Écran 16:9

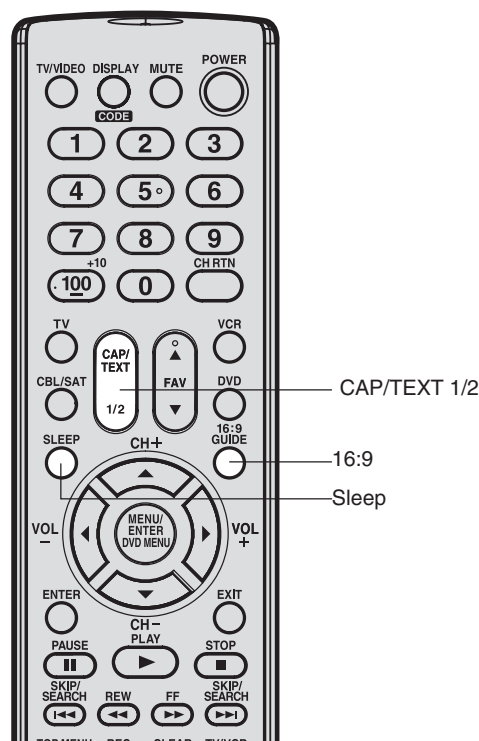

### Remarque:

Un signal avec des sous-titres peut ne pas être décodé correctement dans les cas suivants:

- Quand une cassette vidéo a été copiée.
- Quand le signal de réception est faible.
- Quand le signal de réception n'est pas standard.

Quand vous choisissez un canal de sous-titres et le mode de télétexte, l'écran de texte reste affiché en permanence. Cependant, quand il n'y a pas de signal, aucun caractère n'apparaît sur l'écran de texte, mais la fenêtre noire reste affichée. Appuyez de façon répétée sur CAP/TEXT jusqu'à ce que la fenêtre noire disparaisse.

### AVIS SUR LES EFFETS NÉFASTES POTENTIELS POUR LE TUBE ÉCRAN

Évitez d'afficher des images stationnaires à l'écran du téléviseur pendant des périodes prolongées. Les images fixes (comme les fenêtres fixes de IDI/IHI, les barres noires/grises en modes d'image grand-écran, ou les formats IDI/IHI) peuvent se graver définitivement sur le tube écran. **Ce genre de dommage N'EST PAS COUVERT PAR LA GARANTIE.**

## Réglage du son

### Coupure du son

Appuyez sur MUTE (son coupé) pour couper temporairement le son. Alors que le son est coupé, l'écran affichera le terme "MUET" dans l'angle inférieur droit. Pour rétablir le son, réappuyez sur MUTE.

### Sélection des émissions stéréo/SAP

Vous pouvez écouter un son stéréo haute-fidélité grâce à la fonction MTS (Son multi-canaux). Le système MTS peut également transmettre un programme secondaire audio (SAP), contenant une deuxième langue et d'autres informations audio.

Lorsque le téléviseur reçoit une émission en stéréo ou en SAP, le terme "STEREO" ou "SAP" apparaît à l'écran à chaque fois que vous allumez la télévision, que vous changez de canal ou que vous appuyez sur la touche DISPLAY.

La fonction MTS (son multi-canaux) n'est pas disponible en mode VIDEO.

Vous pouvez laisser votre téléviseur sur la position STEREO pour pouvoir sortir automatiquement des émissions en stéréo ou en mono, selon le type d'émissions. Si le son est trop fort en stéréo, sélectionnez MONO pour réduire le bruit. Le terme "STEREO" ou "SAP" est affiché en bleu clair lorsque le téléviseur reçoit le signal.

### Pour sélectionner les réglages MTS souhaités:

Appuyez plusieurs fois sur la touche MTS pour sélectionner STEREO, SAP, MONO+SAP, ou MONO. Si le programme en cours de visualisation n'est pas disponible en stéréo ou SAP ou n'est pas diffusé en stéréo ou SAP, les réglages ne seront pas disponibles lorsque vous appuyerez sur la touche MTS.

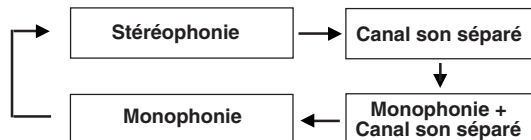

### Réglage de la qualité du son

Vous pouvez changer la qualité du son de votre téléviseur en réglant les graves, les aigus et la balance.

#### Pour régler la qualité du son:

1. Appuyez sur MENU, puis sur ◀ ou ▶ jusqu'à ce que le menu AUDIO apparaisse.

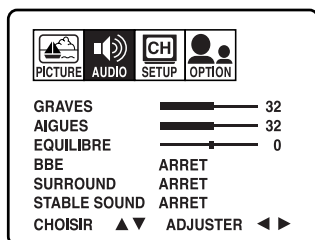

2. Appuyez sur ▲ ou ▼ pour mettre en surbrillance le paramètre que vous souhaitez régler.
3. Appuyez sur ◀ ou ▶ pour effectuer le réglage.

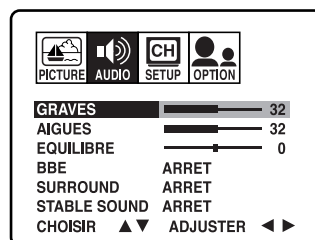

- ◀ diminue la qualité du son ou augmente la balance dans le canal de gauche, selon le paramètre sélectionné.
- ▶ renforce la qualité du son ou augmente la balance dans le canal de droite, selon le paramètre sélectionné.

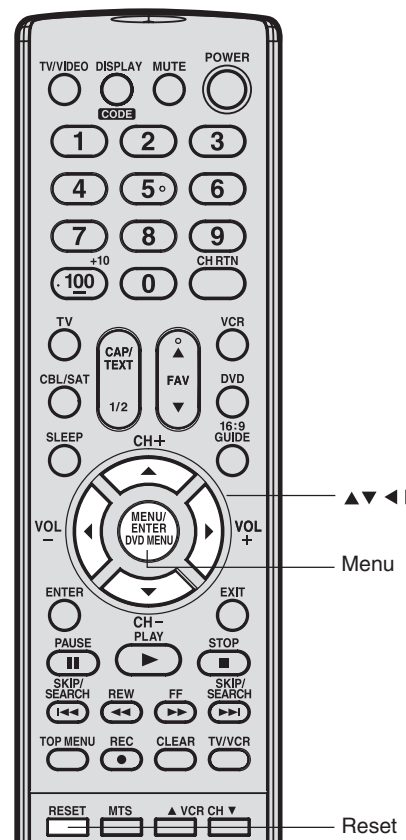
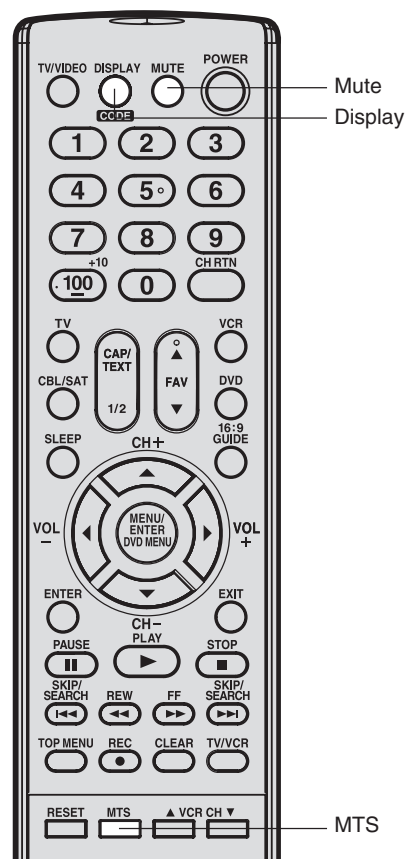

#### Remarque:

Pour ré-initialiser les réglages audio sur la position de pré-réglage en usine, appuyez sur RESET.

Importantes mesures de sécurité

Bienvenue chez Toshiba

Branchement de votre téléviseur

Utilisation de la télécommande

Installation de votre téléviseur

Utilisation des fonctions

Annexe



## Utilisation de la fonction BBE sound

En corrigeant le retard de phase et la distorsion produite naturellement par les systèmes de haut-parleurs, la fonction son BBE sound assure que le son qui atteint vos oreilles est aussi naturel que le son d'origine. Les voix humaines sont claires et la musique est naturelle et bien définie.

### Pour activer la fonction BBE:

1. Appuyez sur MENU, puis sur ◀ ou ▶ jusqu'à ce que le menu AUDIO apparaisse.
2. Appuyez sur ▼ ou ▲ pour mettre en surbrillance BBE.
3. Appuyez sur ◀ ou ▶ pour mettre en surbrillance MARCHE.

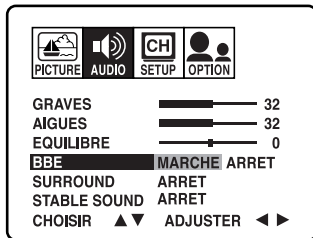

### Pour désactiver la fonction BBE:

Sélectionnez ARRET à l'étape 3 ci-dessus.

## Utilisation de la fonction son ambiophonique

La fonction de son ambiophonique agrandit et approfondit le champ d'écoute pour créer une qualité de son exceptionnelle en provenance des haut-parleurs du téléviseur. La fonction utilise des signaux stéréo d'une diffusion TV ou d'une entrée vidéo.

### Pour activer la fonction de son ambiophonique:

1. Sélectionnez le mode STEREO, si disponible (cf. "Sélection des émissions stéréo/SAP" page 26.)
2. Appuyez sur MENU puis sur ◀ ou ▶ jusqu'à l'apparition du menu AUDIO.
3. Appuyez sur ▲ ou ▼ pour mettre en surbrillance SURROUND.
4. Appuyez sur ◀ ou ▶ pour mettre en surbrillance MARCHE.

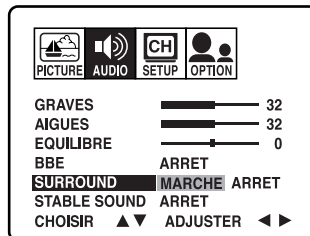

### Pour désactiver la fonction de son ambiophonique:

Mettez ARRET en surbrillance comme à l'étape 4 ci-dessus.

En général, vous pouvez laisser votre téléviseur en mode surround car il émettra automatiquement le type de son à diffuser (ambiophonique ou monaural).

## Utilisation de la fonction StableSound®

La fonction StableSound permet de limiter le volume le plus élevé pour éviter des variations de volume trop importantes lorsque la source du signal est changée.

### Pour activer la fonction StableSound®:

1. Appuyez sur MENU, puis sur ◀ ou ▶ jusqu'à ce que le menu AUDIO apparaisse.
2. Appuyez sur ▼ ou ▲ pour mettre en surbrillance STABLE SOUND.
3. Appuyez sur ◀ ou ▶ pour mettre en surbrillance MARCHE.

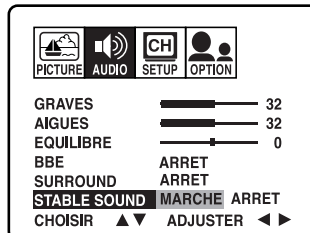

### Pour désactiver la fonction StableSound®:

Sélectionnez ARRET à l'étape 3 ci-dessus.

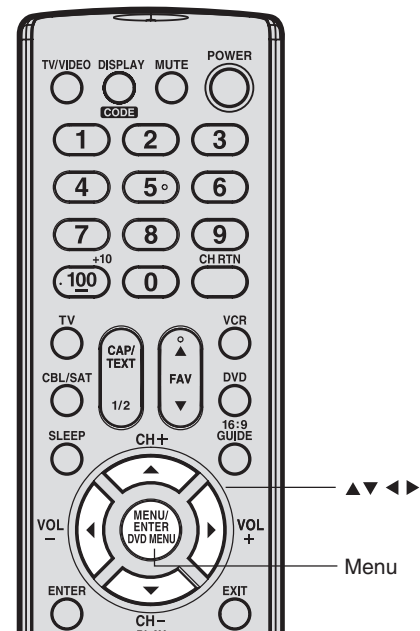

Sous licence de BBE Sound, Inc., sous les brevets USP5510752 et 5736897. BBE et le symbole BBE sont des marques déposées de BBE Sound, Inc.

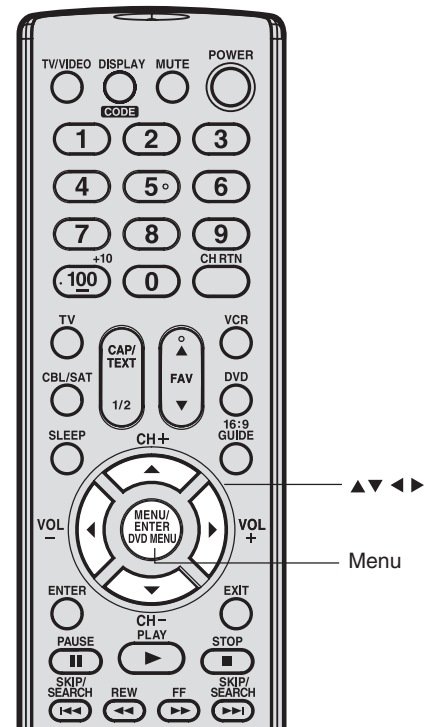



Importantes mesures de sécurité

Bienvenue chez Toshiba

Branchement de votre téléviseur

Utilisation de la télécommande

Installation de votre téléviseur

Utilisation des fonctions

Annexe

## Mise en mode veille automatique

Le téléviseur passe automatiquement en mode veille après une durée approximative de 15 minutes s'il est réglé sur un canal non attribué ou le canal termine la diffusion de ses programmes en fin de journée. Cette fonction n'est pas disponible en mode VIDEO.

## Comprendre la fonction du mode mémoire

Si la tension électrique est momentanément coupée pendant que vous regardez le téléviseur, la fonction du mode mémoire ré-allumera automatiquement le téléviseur.

Si vous prévoyez de ne pas utiliser le téléviseur pendant une longue période, débranchez le cordon d'alimentation de la prise murale pour éviter que le téléviseur se rallume pendant votre absence.

## Annexe

### Dépannage

Avant d'appeler un technicien, vérifiez le tableau suivant pour essayer de trouver la cause du problème et la solution.

Problème	Solution
Le téléviseur ne s'allume pas	<ul style="list-style-type: none"> <li>Vérifiez que le cordon d'alimentation est bien branché, puis appuyez sur POWER.</li> <li>Les piles sont peut-être usées. Remplacez les piles.</li> </ul>
Pas d'image, ni de son	<ul style="list-style-type: none"> <li>Vérifiez le branchement de l'antenne et du câble.</li> <li>Ce téléviseur ne recevra pas ou n'affichera pas des signaux de vitesse de balayage progressif 480p ou 720p ou des signaux d'haute définition entrelacé 1080i par ses prises ColorStream. Vous devez d'abord commuter l'autre appareil au mode entrelacé 480i (page 9).</li> </ul>
Image bonne, mais pas de son	<ul style="list-style-type: none"> <li>Le son est peut-être coupé. Appuyez sur VOLUME.</li> <li>La station peut avoir des problèmes d'émission. Essayez un autre canal.</li> <li>La fonction MTS peut se trouver en mode SAP. Appuyez sur la touche MTS de la télécommande jusqu'à ce que le mode STEREO (ou MONO) soit activé.</li> </ul>
Image bonne, mais son de mauvaise qualité	<ul style="list-style-type: none"> <li>La station peut avoir des problèmes d'émission. Essayez un autre canal.</li> <li>La fonction MTS peut se trouver en mode SAP. Appuyez sur la touche MTS de la télécommande jusqu'à ce que le mode STEREO (ou MONO) soit activé.</li> </ul>
Image de mauvaise qualité et son correct	<ul style="list-style-type: none"> <li>Vérifiez le branchement de l'antenne.</li> <li>La station peut avoir des problèmes d'émission. Essayez un autre canal.</li> <li>Réglez le menu PICTURE.</li> <li>Ce téléviseur ne recevra pas ou n'affichera pas des signaux de vitesse de balayage progressif 480p ou 720p ou des signaux d'haute définition entrelacé 1080i par ses prises ColorStream. Vous devez d'abord commuter l'autre appareil au mode entrelacé 480i (page 9).</li> </ul>
Mauvaise réception des canaux	<ul style="list-style-type: none"> <li>La station peut avoir des problèmes d'émission. Essayez un autre canal.</li> <li>Vérifiez le branchement de l'antenne.</li> <li>Si vous utilisez un magnétoscope, assurez-vous que la touche TV/VCR est sur la bonne position.</li> </ul>
Ne reçoit pas de canal au delà du 13	<ul style="list-style-type: none"> <li>Assurez-vous que la fonction TV/CABLE dans le menu SETUP est réglée au mode "CABLE".</li> </ul>
Ne peut pas sélectionner un canal spécifique	<ul style="list-style-type: none"> <li>Le canal a peut-être été bloqué avec la fonction BLOCAGE CANAL ou effacé avec la fonction add/erase.</li> </ul>
Ne peut pas accéder aux sources d'entrées du signal (Video1, Video2, Video3 et ColorStream) et/ou aux canaux 3 et 4	<ul style="list-style-type: none"> <li>Vérifiez la fonction BLOCAGE VIDÉO.</li> </ul>
Image dédoublée	<ul style="list-style-type: none"> <li>La station peut avoir des problèmes d'émission. Essayez un autre canal.</li> <li>Utilisez une antenne extérieure directionnelle.</li> </ul>
Mauvaise qualité de la couleur ou pas de couleur	<ul style="list-style-type: none"> <li>La station peut avoir des problèmes d'émission. Essayez un autre canal.</li> <li>Réglez la TEINTE et/ou la COULEUR dans le menu PICTURE.</li> <li>Si vous bougez le téléviseur alors qu'il est allumé, l'image peut présenter des hachures de couleurs. Si c'est le cas, éteignez le téléviseur et attendez qu'il refroidisse pendant plusieurs heures avant de le rallumer.</li> </ul>
Boîte noire sur l'écran	<ul style="list-style-type: none"> <li>Appuyez répétitivement sur CAP/TEXT jusqu'à ce que les sous-titres ou textes ne soient plus affichés à l'écran.</li> </ul>





## Dépannage (suit)

### Problème

Pas de son stéréo ou SAP provenant d'une émission MTS (Son multi-canaux) connue

### Solution

- Vérifiez que la fonction MTS est bien réglée.

Le code d'accès ne fonctionne pas

- Changez ou recomposez votre code d'accès (pages 19 et 20).

La télécommande ne fonctionne pas

- Assurez-vous que la bonne touche de fonction TV/VCR/DVD/CABLE a été sélectionnée sur la télécommande.
- Assurez-vous qu'il n'y ait aucun obstacle entre la télécommande et le téléviseur.
- Les piles sont peut-être usées. Remplacez les piles.

## Spécifications

- Ce modèle est conforme aux spécifications répertoriées ci-dessous.
- Les désigns et spécifications sont sujets à des changements sans préavis.
- Il est possible que ce modèle ne soit pas compatible avec des caractéristiques et/ou spécifications qui peuvent être ajoutées dans le futur.

Tube écran	676 mm (27 pouces) diagonale (La dimension de l'écran est approximative.)
Système de télévision	NTSC standard
Couverture des canaux	VHF: 2 à 13 UHF: 14 à 69 Câble TV: 4A, A-5 à A-1, A-I, J à W, W+1 à W+84
Source d'alimentation	120V CA, 60 Hz
Consommation de courant	135 W
Puissance de sortie audio	5W + 5W
Type de haut-parleur	45,7 mm x 99,1 mm (1-13/16 pouces x 3-7/8 pouces) x 2
Bornes Vidéo/Audio	ENTREE S-VIDEO ENTREE-Y : 1V (p-p), 75 ohms, synchronisation négative. ENTREE-C : 0,286V (p-p) (signal de salve), 75 ohms ENTREE VIDEO/AUDIO VIDEO : 1V (p-p), 75 ohms, synchronisation négative. AUDIO : 150 mV (rms) (30%) modulation équivalente, 47k ohms ENTREE ColorStream® (vidéo à composante) Y : 1V (p-p), 75 ohms PR : 0,7V (p-p), 75 ohms PB : 0,7V (p-p), 75 ohms SORTIE VIDEO/AUDIO VIDEO : 1V (p-p), 75 ohms, synchronisation négative. AUDIO : 150 mV (rms) (30%) modulation équivalente, 47k ohms
Dimensions	Largeur : 740 mm (29-1/8 pouces) Hauteur : 574,5 mm (22-5/8 pouces) Profondeur: 495 mm (19-1/2 pouces)
Poids	88,2 lbs (40 kg)
Accessoires fournis	Télécommande fournie avec deux piles de type "AAA"



## Garantie limitée au Canada Pour tous les modèles téléviseurs 27 po. et moins

Toshiba du Canada Limitée (TCL) donne les garanties limitées suivantes. CES GARANTIES LIMITÉES SONT ACCORDÉES À L'ACHETEUR INITIAL DE CE PRODUIT OU À TOUTE PERSONNE L'AYANT REÇU EN CADEAU DE L'ACHETEUR INITIAL OU D'UN CESSIONNAIRE. LES PRODUITS ACHETÉS AUX CANADA ET UTILISÉS À L'EXTÉRIEUR DU CANADA, INCLUANT, SANS EXCEPTION, LES ÉTAT-UNIS ET LE MEXIQUE, NE SONT PAS COUVERTS PAR CES GARANTIES. LES PRODUITS ACHETÉS À L'EXTÉRIEUR DU CANADA, INCLUANT, SANS EXCEPTION, LES ÉTAT-UNIS ET LE MEXIQUE, ET UTILISÉS AU CANADA NE SONT PAS COUVERTS PAR CETTE GARANTIE.

### Garantie limitée d'un (1) an sur les pièces et la main-d'œuvre\*

TCL garantit ce téléviseur et ses pièces contre tout vice de matériau ou de fabrication pendant une période d'un (1) an à compter de la date à laquelle il a été initialement acheté chez un détaillant. PENDANT CETTE PÉRIODE, TCL DÉCIDERA UNILATÉRALEMENT DE RÉPARER LA PIÈCE DÉTACHÉE DÉFECTUEUSE OU DE LA REMPLACER PAR UNE PIÈCE DÉTACHÉE NEUVE OU REMISE À NEUF SANS VOUS FAIRE PAYER LE COÛT DES PIÈCES OU DE LA MAIN-D'ŒUVRE. VOUS DEVEZ LIVRER CE TÉLÉVISEUR À UN DEPOT DE SERVICE AUTORISÉ TCL. LES FRAIS DE TRANSPORT ET D'ASSURANCE DE L'APPAREIL DE ET AU DEPOT DE SERVICE AUTORISÉ SONT À VOTRE CHARGE.

### Garantie limitée de deux (2) ans sur tube écran\*

TCL garantie en outre le tube écran de ce téléviseur contre les vices de matériaux ou de fabrication pendant une période de deux (2) ans à compter de la date de l'achat au détail. PENDANT CETTE PÉRIODE, TCL DÉCIDERA S'IL Y A LIEU DE RÉPARER OU D'ÉCHANGER LE TUBE ÉCRAN DÉFECTUEUX CONTRE UN NOUVEAU OU REMIS EN ÉTAT, GRATUITEMENT. SI UN TUBE ÉCRAN DÉFECTUEUX DOIT ÊTRE REMPLACÉ APRÈS UN AN À COMPTER DE LA DATE D'ACHAT AU DÉTAIL INITIAL, VOUS DEVREZ PAYER LES FRAIS DE MAIN D'ŒUVRE, LIÉS AU REMPLACEMENT DE LA PIÈCE. VOUS DEVEZ LIVRER LE TÉLÉVISEUR À UN CENTRE DE SERVICE TCL AGRÉÉ. LES FRAIS DE TRANSPORT ET D'ASSURANCE DE L'APPAREIL DE ET AU CENTRE DE SERVICE AGRÉÉ SONT À VOTRE CHARGE.

### Location d'appareils

La garantie pour des appareils loués commence à la première location ou trente (30) jours à compter de la date de livraison par la compagnie de location, selon ce qui arrive le premier.

### \*Garantie limitée sur les téléviseurs utilisés à des fins commerciales

TCL garantit les téléviseurs vendus et utilisés à des fins commerciales comme suit: toutes les pièces sont garanties contre tout vice de matériau ou de fabrication pendant une période de quatre-vingt-dix (90) jours à compter de la date à laquelle il a été initialement acheté chez un détaillant. PENDANT CETTE PÉRIODE, TCL DÉCIDERA S'IL Y A LIEU DE RÉPARER OU D'ÉCHANGER TOUT TÉLÉVISEUR OU PIÈCE DÉFECTUEUX CONTRE UN NOUVEAU OU REMIS EN ÉTAT, GRATUITEMENT: SI UNE PIÈCE DÉFECTUEUSE DOIT ÊTRE REMPLACÉE APRÈS LES QUATRE-VINGT-DIX (90) JOURS À COMPTER DE LA DATE D'ACHAT AU DÉTAIL INITIAL, VOUS DEVREZ PAYER LES FRAIS DE MAIN D'ŒUVRE, LIÉS AU REMPLACEMENT DE LA PIÈCE. VOUS DEVEZ LIVRER LE TÉLÉVISEUR À UN CENTRE DE SERVICE TCL AGRÉÉ. LES FRAIS DE TRANSPORT ET D'ASSURANCE DE L'APPAREIL DE ET AU CENTRE DE SERVICE AGRÉÉ SONT À VOTRE CHARGE.

### Guide de l'utilisateur et enregistrement du produit

Veillez lire ce guide de l'utilisateur dans sa totalité avant de faire fonctionner ce téléviseur.

Veillez l'enregistrer à [www.toshiba.ca](http://www.toshiba.ca) aussitôt que possible. En registrant votre produit, vous permettrez à TCL de vous offrir des nouveaux produits conçus pour rencontrer vos besoins et nous aidera à vous contacter dans l'éventualité peu probable qu'un avis de sécurité soit requis. Si vous n'enregistrez pas votre produit, ceci ne diminuera aucunement vos droits dont vous disposez sous cette garantie.

### Vos responsabilités

LES GARANTIES CI-AVANT SONT SUJETTES AUX CONDITIONS SUIVANTES:

- (1) Vous devez fournir votre reçu d'achat ou toute autre preuve de l'acquisition.
- (2) Tous les services sous garantie pour ce téléviseur doivent être effectués par un centre de service TCL agréé.
- (3) Les garanties pour le Canada sont effectives seulement si le téléviseur a été acheté d'un marchand autorisé et utilisé au Canada.
- (4) Les frais de main d'oeuvre pour l'installation, le réglage des commandes et l'installation de système d'antenne ne sont pas couverts par cette garantie. Nous ne sommes pas responsables des problèmes de réception provenant de systèmes d'antenne inadéquats.
- (5) Les garanties ne couvrent que les vices de matériaux ou de fabrication, tels que mentionnés ci-avant. Elles ne concernent pas un téléviseur ou une pièce perdu ou égaré par vous ou tout téléviseur ou pièce endommagé par une erreur d'utilisation, un accident, des dégâts causés par la foudre, des fluctuations de tension, une mauvaise installation, un entretien inadéquat ou une utilisation violant les explications fournies par TCL ou les téléviseurs ou pièces dont le numéro de série a été supprimé, altéré ou rendu illisible.

### Pour obtenir les services sous garantie

Après avoir suivi les étapes de dépannage de votre mode d'emploi, vous avez besoin de service :

- (1) Pour trouver le centre de service TCL agréé le plus prêt visitez le site web de TCL à [www.toshiba.ca](http://www.toshiba.ca).
- (2) Présentez votre facture d'achat ou autre preuve d'achat à un centre de service agréé. Vous devez livrer le téléviseur au complet à un centre de service TCL agréé. Les frais de transport et d'assurance du téléviseur de et au centre de service agréé sont à votre charge.

### Pour plus d'informations, veuillez visiter le site Web de TCL à l'adresse suivante : [www.toshiba.ca](http://www.toshiba.ca).

TOUTES LES GARANTIES IMPLICITES DE DROIT DE TOUTES LES PROVINCES DU CANADA, Y COMPRIS LES GARANTIES IMPLICITES DE QUALITÉ MARCHANDE ET D'ADAPTATION À UNE FIN PARTICULIÈRE, SONT LIMITÉES EXPRESSÉMENT À LA DURÉE DES GARANTIES LIMITÉES ÉNONCÉES CI-DESSUS. SAUF POUR CE QUI EST DES GARANTIES IMPLICITES DE DROIT DE TOUTES LES PROVINCES DU CANADA TELLE QUE LIMITÉE PAR LES PRÉSENTES. LA GARANTIE QUI PRÉCÈDE EST ACCORDÉE EXCLUSIVEMENT ET EN REMPLACENT DES AUTRES GARANTIES, CONTRATS, OBLIGATIONS SEMBLABLES DE TCL PAR À RAPPORT À LA RÉPARATION ET AU REMPLACEMENT DE TOUTES PIÈCES. EN AUCUN CAS, TCL NE SERA TENU RESPONSABLE DE DOMMAGES INDIRECTS OU ACCESSOIRES (INCLUANT MAIS PAS LIMITÉ À DES PERTES DE PROFITS, ARRÊT D'AFFAIRES, OU MODIFICATION OU EFFACEMENT DES DONNÉES ENREGISTRÉES CAUSÉ PAR L'USAGE, L'ABUS OU L'EMPÊCHEMENT D'UTILISER CE PRODUIT).

Aucune personne, agent, distributeur, concessionnaire ou compagnie n'est autorisé à changer, modifier ou prolonger les termes de ces garanties de quelque façon que ce soit. Toute procédure visant à faire exécuter une obligation quelconque de TCL en vertu de cette garantie ou de toute loi du Canada ou d'une des provinces, doit être entamée dans les quatre-vingt-dix (90) jours suivant la date où vous découvrez ou devriez avoir découvert la défektivité. Cette limitation ne s'applique pas aux garanties implicites de droit.

CETTE GARANTIE VOUS ACCORDE DES DROITS LÉGAUX PRÉCIS ET VOUS POUVEZ DISPOSER D'AUTRES DROITS QUI VARIENT D'UNE PROVINCE À L'AUTRE. CERTAINES PROVINCES NE PERMETTENT PAS DE LIMITATION DE LA DURÉE DES GARANTIES IMPLICITES OU DU DROIT DE PRESCRIPTION D'ACTION, D'EXCLUSION OU LA LIMITATION DES DOMMAGES INDIRECTS OU ACCESSOIRES. IL SE PEUT DONC QUE LES DISPOSITIONS PRÉCÉDENTES NE S'APPLIQUENT PAS DANS VOTRE CAS.

[011005]

Importantes mesures de sécurité

Bienvenue chez Toshiba

Branchement de votre téléviseur

Utilisation de la télécommande

Installation de votre téléviseur

Utilisation des fonctions

Annexe



## **TOSHIBA OF CANADA LIMITED**

191 McNabb Street  
Markham, Ontario L3R 8H2  
TEL.: (905) 470-5400

### **Service Centers:**

TORONTO: 191 McNABB STREET,  
MARKHAM, ONTARIO, L3R 8H2, CANADA  
TEL.: (905) 470-5400

MONTREAL: 18050 TRANS CANADA, KIRKLAND,  
QUEBEC, H9J-4A1, CANADA  
TEL.: (514) 390-7766

VANCOUVER: 22171 FRASERWOOD WAY,  
RICHMOND, B.C., V6Z 1J5, CANADA  
TEL.: (604) 303-2500

ColorStream®, FST Pure® et StableSound® sont des marques déposées de Toshiba America Consumer Products, L.L.C.  
GameTimer est une marque déposée de Toshiba America Consumer Products, L.L.C.

IMPRIMÉ EN THAÏLANDE

# **TOSHIBA**