

MODE D'EMPLOI

Téléviseur couleur à cristaux liquides

SRS  **WOW** COLORSTREAM®

15DL75

20DL75

Mémo de l'utilisateur

La désignation du modèle et le numéro de série se trouvent à l'arrière de votre téléviseur. Consignez ces numéros dans les espaces ci-dessous et communiquez-les à votre revendeur Toshiba chaque fois que vous le consultez au sujet de cet appareil.

Désignation du modèle :

Numéro de série :



Cher client,

Merci d'avoir acheté ce téléviseur LCD Toshiba. Ce manuel vous aidera à profiter des extraordinaires caractéristiques de votre nouveau téléviseur LCD. **Veillez lire entièrement ce manuel avant de faire fonctionner le téléviseur**, et conservez-le dans un endroit sûr pour consultation future.

Consignes de sécurité

AVERTISSEMENT : POUR RÉDUIRE LE RISQUE D'INCENDIE OU DE CHOC ÉLECTRIQUE, N'EXPOSER CET APPAREIL NI À LA PLUIE NI À L'HUMIDITÉ.

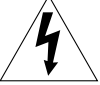
	AVERTISSEMENT RISQUE DE CHOC ÉLECTRIQUE NE PAS OUVRIR	
AVERTISSEMENT : POUR RÉDUIRE LES RISQUES DE CHOC ÉLECTRIQUE, NE PAS RETIRER LE PANNEAU ARRIÈRE. LE TÉLÉVISEUR NE CONTIENT PAS DE PIÈCES RÉPARABLES PAR L'UTILISATEUR. S'ADRESSER À UN CENTRE DE SERVICE AGRÉÉ.		

	Le symbole de la foudre dans le triangle indique que la tension à l'intérieur du téléviseur peut être suffisamment élevée pour provoquer un choc électrique. NE PAS ESSAYER DE RÉPARER LE TÉLÉVISEUR SOI-MÊME.
	Le point d'exclamation dans le triangle est un symbole qui précède des instructions de fonctionnement et d'entretien importantes.

AVERTISSEMENT

Cet appareil doit être fixé solidement au sol ou au mur conformément aux instructions d'installation afin d'éviter toute blessure. (Consultez l'article 20 à la page 4.)

AVIS AUX INSTALLATEURS DE CÂBLODISTRIBUTION

Cet avis rappelle, à l'attention des installateurs de systèmes de câblodistribution, l'article 820-40 du NEC (code électrique national des États-Unis) qui fournit des conseils pour une mise à la terre correcte et qui préconise en particulier que la mise à la terre du câble doit être reliée au système de mise à la terre de l'immeuble, aussi près que possible du point où le câble entre dans l'immeuble. Pour de plus amples informations sur la mise à la terre de l'antenne, consulter les alinéas 25 et 26 à la page 4.

Respect à la déclaration et conformité de la FCC (partie 15) :

Les **téléviseurs couleur Toshiba 15DL75/20DL75 LCD** sont conformes à la partie 15 des Règlements FCC.

Le fonctionnement est sujet aux deux conditions suivantes: (1) cet appareil ne peut pas causer des interférences nuisibles, et (2) cet appareil doit accepter toute interférence qui pourrait causer un mauvais fonctionnement.

La partie responsable pour le respect de ces règlements est :

Toshiba America Consumer Products, L.L.C.
82 Totowa Rd. Wayne, NJ 07470.
Ph : (973) 628-8000

NOTE : Cet appareil a été testé et trouvé conformes aux limites pour les appareils numériques de Classe B, définies dans la partie 15 des Règlements FCC. Ces limites sont conçues pour assurer une protection raisonnable contre des interférences nuisibles dans une installation résidentielle. Cet appareil produit, utilise et peut diffuser une énergie de haute fréquence qui, s'il n'est pas installé et utilisé conformément aux instructions pourrait provoquer des interférences préjudiciables aux communications radio. Cependant, rien ne garantit que de telles interférences ne se produiront pas dans une installation donnée. Si cet appareil est source d'interférences sur la réception des émissions de télévision ou radio – ce qui peut être vérifié en mettant l'appareil sous/hors tension – l'utilisateur est invité à essayer de corriger cette difficulté en prenant une ou plusieurs des mesures suivantes :

- Réorienter l'antenne ou changer son emplacement.
- Séparer davantage cet appareil et le récepteur.
- Brancher cet appareil sur une prise électrique différente de celle à laquelle est raccordé le récepteur.
- Consulter le concessionnaire ou un électricien compétent en radio/télévision pour en obtenir des conseils.

AVERTISSEMENT : Des changements ou des modifications apportés à cet appareil sans l'autorisation expresse de Toshiba pourraient annuler le droit de l'utilisateur de faire fonctionner cet appareil.

Sécurité des enfants

L'emplacement de votre téléviseur est important

Félicitations pour votre achat!
 Tout en profitant de votre nouveau téléviseur, n'oubliez pas les conseils de sécurité suivants :
Le problème



- Si vous êtes comme la plupart des consommateurs, vous avez un téléviseur chez vous. Beaucoup de foyers en ont même plusieurs.
- L'expérience du cinéma maison se répand, et les gens achètent des téléviseurs de plus en plus grands ; cependant, ceux-ci ne sont pas toujours posés sur des meubles adaptés.
- Parfois, les téléviseurs sont mal fixés ou mal placés sur une commode, une bibliothèque, une étagère, un bureau, un haut-parleur, un coffre ou un chariot. Le téléviseur risque donc de se renverser ou de tomber, causant ainsi des blessures qui auraient pu être évitées.

Toshiba s'en préoccupe!

- L'industrie électronique grand public s'engage à rendre le cinéma maison agréable et sécuritaire.
- Pour promouvoir la sécurité des enfants et informer les consommateurs et leurs familles sur la sécurité des téléviseurs, la Consumer Electronics Association a créé une commission sur la sécurité des appareils de cinéma maison réunissant les fabricants de téléviseurs et de meubles pour appareils électroniques.

La sécurité avant tout

- Tous les meubles ne conviennent pas dans tous les cas! Utilisez un meuble suffisamment grand pour soutenir le poids de votre téléviseur (et des autres appareils électroniques).
- Utilisez des équerrres, brides et fixations pour ancrer le meuble au mur (mais ne vissez rien directement au téléviseur).
- Lisez attentivement et comprenez bien les autres instructions ci-jointes relatives à l'utilisation correcte de ce produit.
- Ne laissez pas les enfants grimper sur le meuble ou sur le téléviseur.
- Évitez de placer sur votre téléviseur des articles (tels que magnétoscope, télécommande ou jouet) qu'un enfant curieux pourrait vouloir atteindre.
- N'oubliez pas que les enfants peuvent s'énerver en regardant la télévision et qu'ils pourraient renverser le téléviseur en le poussant ou en le tirant vers eux.
- Partagez avec votre famille et vos amis nos conseils de sécurité concernant la présence de ce danger caché dans votre maison. Merci!



2500 Wilson Blvd.
 Arlington, VA 22201 U.S.A.
 Tél. 703-907-7600 Téléc. 703-907-7690
 www.CE.org

La CEA parraine, organise et gère le salon International CES®

Instructions importantes sur la sécurité

- 1) Lire ces instructions.
- 2) Conserver ces instructions.
- 3) Observer tous les avertissements.
- 4) Suivre toutes les instructions.



- 5) Ne pas utiliser cet appareil à proximité d'eau.
- 6) Nettoyer seulement avec un chiffon sec.
- 7) Ne pas bloquer les ouvertures d'aération. Installer selon les instructions du fabricant.
- 8) Ne pas installer près d'une source de chaleur telle qu'un radiateur, une bouche d'air chaud, une cuisinière ou tout autre appareil (y compris les amplificateurs) produisant de la chaleur.

- 9) Ne pas contourner le dispositif de sécurité que représente la fiche polarisée ou la fiche avec mise à la terre.

Une fiche polarisée possède une lame plus large que l'autre. Une fiche avec mise à la terre possède deux lames et une broche de mise à la terre. La lame large et la broche de mise à la terre sont prévues pour la sécurité de l'utilisateur. Si la fiche fournie ne va pas dans la prise, consulter un électricien qui la remplacera par une prise aux normes actuelles.

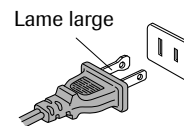

- 10) Protéger le cordon d'alimentation de façon à ne pas marcher dessus ou à le coincer, notamment au niveau des fiches, des prises et à l'endroit où il sort de l'appareil.

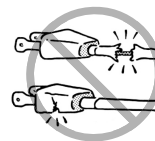

- 11) N'utiliser que des accessoires spécifiés par le fabricant.

- 12) Utiliser le téléviseur uniquement avec le chariot, le meuble, le trépied, le support ou la table, recommandés par le fabricant ou vendus avec l'appareil. En cas d'utilisation d'un chariot, faire bien attention en déplaçant l'ensemble chariot/appareil pour éviter des blessures dues au renversement.



- 13) Débrancher cet appareil pendant les orages électriques ou lorsqu'il n'est pas utilisé pendant une période prolongée.



- 14) Confier la réparation de l'appareil à un technicien qualifié uniquement. Faire réparer l'appareil s'il a été endommagé de quelque manière que ce soit, par exemple si le cordon d'alimentation ou sa fiche sont endommagés, si du liquide ou tout autre corps étranger a pénétré dans l'appareil, si l'appareil a été exposé à la pluie ou à l'humidité, s'il ne fonctionne pas normalement ou s'il a été échappé.
- 15) L'appareil ne doit pas être exposé à des éclaboussures et aucun objet contenant un liquide, comme un vase, ne doit être posé sur le téléviseur.

- 16) **ATTENTION :** Pour diminuer le risque de choc électrique, ne pas utiliser de fiche polarisée avec une rallonge, une prise ou une autre prise de courant à moins que les lames puissent être insérées complètement dans une prise à trois broches mise à la terre pour ne pas exposer les lames.

Installation, entretien et service après-vente

Installation

Suivre ces recommandations et précautions et observer tous les avertissements lors de l'installation du téléviseur :

- 17) Ne jamais modifier cet équipement. Tout changement ou toute modification peut annuler : a) la garantie, et b) le droit de l'utilisateur de se servir de cet appareil, selon les règles de la Commission fédérale des communications des États-Unis (FCC).

18) **! DANGER : RISQUE DE BLESSURES GRAVES OU MORTELLES, OU D'ENDOMMAGEMENT DU MATÉRIEL!**

Ne jamais placer le téléviseur sur un chariot, un meuble ou une table instable. Le téléviseur pourrait tomber et causer des blessures graves ou mortelles ou être gravement endommagé.



- 19) Ne placez ou n'entreposez jamais le téléviseur à la lumière directe, dans des endroits humides ou trop chauds, ou sujets à la poussière ou vibration excessives.

- 20) Toujours placer le téléviseur par terre ou sur une surface solide, de niveau et stable, capable de soutenir le poids de l'appareil. Utilisez une attache solide entre le crochet arrière du téléviseur (support) et le côté du téléviseur. Étirer l'attache au niveau du plancher. Laisser un espace d'au moins 4 pouces autour du téléviseur.

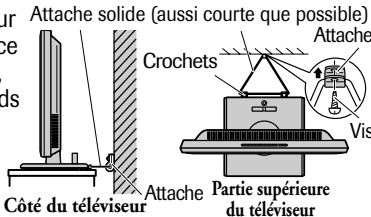

- 21) Ne jamais exposer l'appareil à l'égouttement ou à la projection de liquides; ne jamais placer d'articles comme des vases, des aquariums, des bougies ou d'autres récipients remplis de liquide sur le téléviseur.

- 22) Ne jamais boucher ni couvrir les fentes ou orifices placés à l'arrière, dans la partie inférieure et sur les côtés du téléviseur. Ne jamais placer le téléviseur :

- sur un lit, un sofa, un tapis ou toute autre surface semblable ;
- trop près des draperies, des rideaux ou des murs ;
- dans un espace clos tel qu'une bibliothèque, un meuble encastré ou tout autre endroit ne permettant pas une aération adéquate.

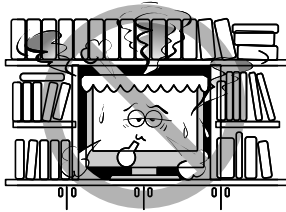

Les fentes et orifices sont destinés à assurer la ventilation du téléviseur de manière à ce qu'il fonctionne sans anomalie et ne soit pas exposé à une température excessive.

- 23) Le cordon d'alimentation doit être acheminé de façon à ne pas être écrasé ni coincé ; ne jamais placer le téléviseur dans un endroit où le cordon d'alimentation risque d'être usé ou maltraité.

- 24) Ne pas surcharger les prises ni les rallonges.

- 25) Toujours faire fonctionner le téléviseur uniquement sur une alimentation de 100-240 V c.a., 60 Hz.

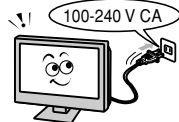

- 26) Toujours s'assurer que le circuit d'antenne est bien mis à la terre pour permettre une protection adéquate contre les surtensions et l'accumulation de charges électrostatiques (consulter la section 810 du Code électrique national des États-Unis).

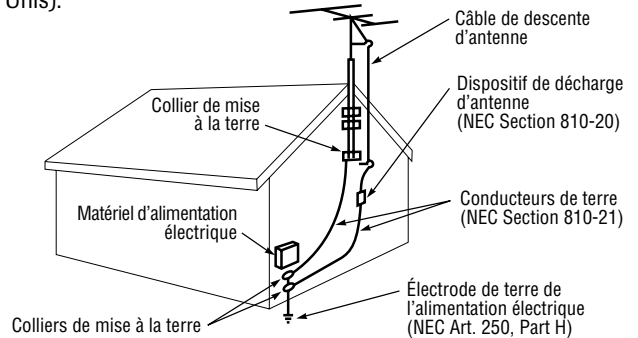

- 27) **! DANGER : RISQUE DE BLESSURE GRAVE OU MORTELLE!**

- Faire preuve de prudence extrême afin de vous assurer que votre corps (où un objet tel qu'une échelle ou un tournevis avec lequel vous êtes en contact) ne risque pas de toucher une ligne électrique aérienne. Ne jamais placer l'antenne près d'une ligne aérienne ni de tout autre circuit électrique.
- Ne jamais essayer d'installer les dispositifs suivants pendant un orage électrique : a) un circuit d'antenne ; ou b) des câbles, fils ou tout composant de cinéma maison branchés à une antenne ou à un circuit téléphonique.



Entretien

Pour vous assurer du bon fonctionnement et de l'utilisation sans danger de votre téléviseur TOSHIBA, veuillez suivre les recommandations et précautions suivantes :

- 28) Si vous utilisez le téléviseur dans une pièce dont la température est de 32°F (0°C) ou moins, la clarté de l'image peut varier jusqu'à ce que l'écran LCD se réchauffe. Cela ne constitue pas un signe de mauvais fonctionnement.

- 29) Toujours débrancher le téléviseur avant de le nettoyer.

Nettoyer doucement la surface de l'écran à l'aide d'un chiffon doux (coton, flanelle, etc.) uniquement.

Un chiffon rugueux risquerait d'endommager la surface de l'écran. Évitez d'appliquer sur la surface de l'écran de l'alcool, du solvant, de la benzine, des solvants acides et alcalins, des nettoyants abrasifs ou des chiffons imbibés de produits chimiques pour ne pas l'abîmer. Ne vaporiser aucun produit volatil tel un insecticide sur le meuble. Ceci pourrait entraîner une décoloration ou endommager le meuble.

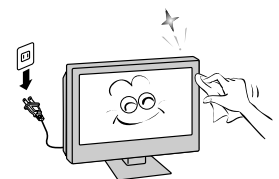

- 30) **! AVERTISSEMENT : RISQUE DE CHOC ÉLECTRIQUE!** Ne jamais verser de liquides ni insérer d'objets dans les fentes du boîtier du téléviseur.

31) En cas d'orage, ne pas toucher les câbles de raccordement ou l'appareil. Le fait de ne pas se conformer à cette consigne peut provoquer un choc électrique.

32) Pour une meilleure protection du téléviseur contre les dommages causés par la foudre ou la surtension, toujours débrancher l'appareil de la prise électrique et déconnecter l'antenne en cas d'absence ou lorsque l'appareil n'est pas utilisé pendant des périodes prolongées.

33) Pendant une utilisation normale, le téléviseur peut parfois émettre des bruits secs. Cela est normal, surtout lorsqu'on allume ou on éteint le téléviseur. Si ces sons deviennent fréquents ou continus, débrancher le cordon d'alimentation et contacter un centre de service après-vente agréé Toshiba.

34)  **DANGER : RISQUE DE BLESSURE GRAVE OU DE DOMMAGE À L'ÉQUIPEMENT !**

L'écran du téléviseur est en verre. Ne le frappez jamais à l'aide d'un objet tranchant ou lourd.



35) • L'écran LCD de ce produit peut être endommagé par les rayons UV du soleil. Lors du choix d'emplacement du téléviseur, évitez les endroits où l'écran peut être exposé à la lumière directe du soleil, par exemple, devant une fenêtre.

- Ne touchez jamais, ni ne pressez ou placez un objet sur l'écran LCD. Ceci endommagera l'écran LCD. Si vous devez nettoyer l'écran LCD, suivez les instructions de l'article 29 à la page 4.

Service après-vent

36)  **AVERTISSEMENT : RISQUE DE CHOÉLECTRIQUE!**

Ne jamais tenter de réparer le téléviseur soi-même. Ouvrir et enlever les panneaux pourrait vous exposer à une tension dangereuse ou à d'autres dangers. Toujours consulter un centre de service après-vente agréé de Toshiba.

37) Si vous faites réparer le téléviseur :

- Demander au technicien de n'utiliser que les pièces de rechange recommandées par le fabricant.
 - Après la réparation, demander au technicien d'effectuer les contrôles de sécurité ordinaires pour déterminer si le téléviseur fonctionne en toute sécurité.
-

38) L'affichage fluorescent à cathode froide de l'affichage à cristaux liquides comporte une petite quantité de mercure. Lorsque le téléviseur atteint la fin de sa vie utile, s'en défaire selon une méthode approuvée pour votre localité ou demander à un technicien d'entretien d'en disposer.

 **Remarque :** la lampe contient du mercure et des facteurs environnementaux peuvent en réglementer la mise au rebut. Pour mettre la lampe au rebut ou au recyclage, prendre contact avec les autorités locales ou la Electronics Industries Alliance (www.eiae.org).

Remarques importantes à propos de votre téléviseur LCD

Les symptômes suivants sont des restrictions techniques de la technologie d'affichage LCD et ne sont pas une indication de défectuosité. Ainsi, TACP/ TCL n'est pas responsable des défectuosités perçues découlant de ces symptômes.

- 1) Une image rémanente (fantôme) peut apparaître à l'écran si une image fixe, immobile s'affiche pour une longue période de temps. L'image rémanente n'est que temporaire et disparaîtra dans peu de temps.
- 2) Le panneau LCD de ce téléviseur est fabriqué selon une technologie d'une extrême précision, toutefois, il peut y avoir à l'occasion un pixel (point de lumière) qui ne fonctionne pas correctement (qui n'allume pas, qui demeure constamment allumé, etc.). Cette particularité est propre à la structure de la technologie LCD et ne constitue pas un signe de mauvais fonctionnement, et n'est pas couverte par votre garantie. Ces pixels ne sont pas visibles lorsque l'image est visionnée à partir d'une distance de vue normale.

Remarque : Les jeux vidéo interactifs qui impliquent des tirs à l'aide d'une manette de jeux de type « fusil » sur des cibles affichées à l'écran peuvent ne pas fonctionner avec ce téléviseur.

Introduction	7	Utilisation des fonctions du téléviseur	20
Bienvenue chez Toshiba	7	Permutation entre deux canaux en utilisant la fonction	
Accessoires fournis	7	Channel Return (retour de canal)	20
Branchement du cordon d'alimentation	7	Utilisation de la fonction Ecran bleu	20
À la découverte de votre nouveau téléviseur	8	Sélection de la source d'entrée vidéo	20
Couvercle de raccordement arrière	9	Utilisation du menu Blocage (puce anti-violence)	21
Serre-câble	9	Classement et catégories Blocage	21
Ajustement de l'angle de prise de vue du téléviseur ...	9	Réglage du Blocage (menu parental)	22
Branchement de votre téléviseur	10	Ajustement de l'image	23
Raccordement d'un antenne ou du câble	10	Sélection du mode image	23
Raccordement d'un magnétoscope	11	Ajustement de la qualité de l'image	23
Raccordement d'une boîte de conversion	11	Utilisation de la fonction de sous-titre codé	24
Raccordement du convertisseur et du magnétoscope	11	Pour activer ou désactiver la fonction de sous-titre ...	25
Raccordement d'un lecteur DVD à ColorStream®		Utilisation de la fonction de Verrouillage	25
(vidéo en composante) et un magnétoscope	12	Réglage du minuteur de mise en veille	25
En raccordant un récepteur TV numérique/boîte		Ajustement du son	26
numérique à ColorStream® (vidéo en composante)		Réglage silencieux du son	26
et un magnétoscope	13	Sélection de diffusion stéréo/SAP	26
Raccordement d'un système audio	14	Utilisation de la fonction ambiophonie WOW™	
Raccordement d'un caméscope	14	(pleurage)	27
Raccordement d'un ordinateur personnel (OP)	15	Sélection du mode sonore	27
Utilisation de la télécommande	16	Ajustement de la qualité du son	28
Connaissance de la télécommande	16	Utilisation de la caractéristique StableSound®	28
Installation des piles de la télécommande	16	Utilisation de la fonction de réglage OP	29
Porté effective de la télécommande	16	Utilisation de la fonction Arrêt automatique	30
Réglage de votre téléviseur	17	Affichage de l'information à l'écran	30
Connaissance du système de menu	17	Comprendre la fonction du dernier mode mémoire	30
Changement de la langue d'affichage à l'écran	18	Annexe	31
Ajout de canaux à la mémoire du téléviseur	18	Spécifications	31
Programmation automatique des canaux	18	Dépannage	32
Ajout et effacement manuel des canaux	19	Garantie limitée des États-Unis	33
Changement de canaux	19	Garantie limitée au Canada	34
Programmation de vos canaux de favori	19	Index	35

Introduction

Bienvenue chez Toshiba

Merci d'avoir acheté ce téléviseur LCD Toshiba. Le présent manuel a pour objet de vous aider à installer et à faire fonctionner le plus rapidement possible votre téléviseur Toshiba.

Les numéros de série et de modèle se trouvent à l'arrière du téléviseur. Écrivez pour référence ces numéros dans l'espace fourni sur la couverture avant du manuel.

Les instructions contenues dans ce manuel sont en fonction de l'utilisation de la télécommande. Vous pouvez également utiliser les commandes du téléviseur si elles portent les mêmes noms que ceux indiqués sur la télécommande.

Veillez lire entièrement les instructions de sécurité et de fonctionnement, et conservez ce manuel pour consultation future.

Accessoires fournis

Vérifiez que vous avez bien tous les accessoires et articles montrés.

Guide d'utilisation
(ce manuel)

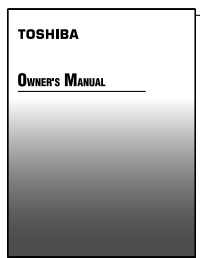

Télécommande
Les batteries : 2 R6 AA

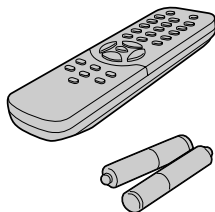

Cordon d'alimentation



Attache



Utilisez cette attache pour fixer le téléviseur au mur, à une colonne ou une autre structure fixe. Consultez l'article 20 à la page 4.

Branchement du cordon d'alimentation

Arrière du téléviseur

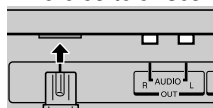

REMARQUE : RISQUE D'ENDOMMAGER L'ÉQUIPEMENT!

Ne branchez jamais un cordon d'alimentation jusqu'à ce que vous ayez fini de raccorder tous les appareils (voir à la page 10).

Prise de courant murale
100-240 V CA 60Hz



Cordon d'alimentation (fourni)

* Le cordon d'alimentation fourni a un usage réservé uniquement aux États-Unis et au Canada.

F
F
S
Introduction
Branchement de votre téléviseur
Utilisation de la télécommande
Réglage de votre téléviseur
Utilisation des fonctions du téléviseur
Annexe
Index

À la découverte de votre nouveau téléviseur

Vous pouvez faire fonctionner le téléviseur en utilisant les touches du panneau supérieur du téléviseur ou celles de la télécommande. Les bornes A/V destinées à raccorder d'autres appareils au téléviseur sont situées sur le panneau arrière et le panneau latéral (voir les illustrations ci-dessous). Vous aussi « Branchement de votre téléviseur » des pages 10 à 15.

Le modèle 20DL75 est utilisé dans ce manuel à des buts d'illustration.

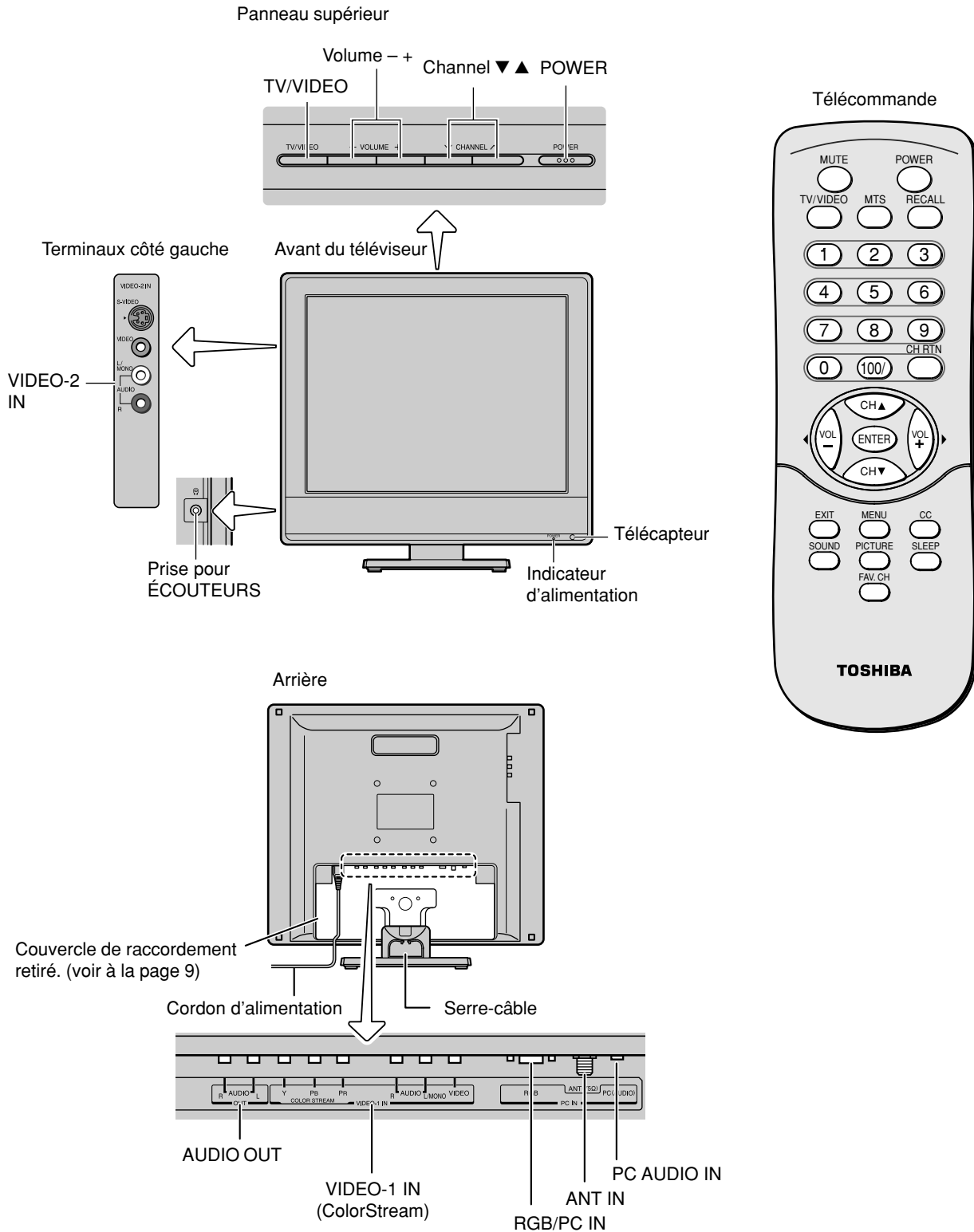

Couvercle de raccordement arrière

Le panneau de raccordement est dissimulé sous le couvercle de raccordement.

1. Enlevez le couvercle. Libérez les deux crochets au fond du couvercle.
2. Installez les câbles au besoin.
3. Réinstallez le couvercle. Alignez les orifices à l'arrière du téléviseur avec les trois onglets sur le couvercle de raccordement arrière, tel qu'illustré.
4. Fermez le couvercle.

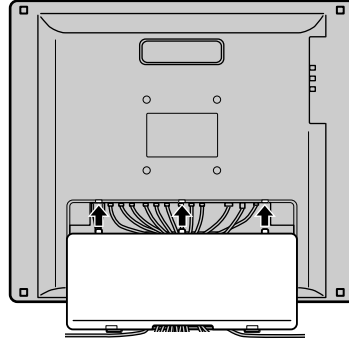
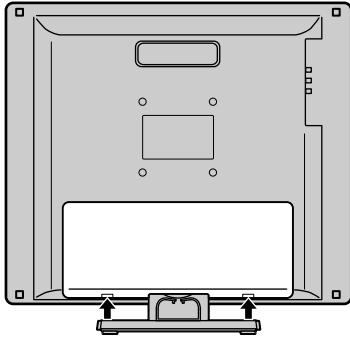

Serre-câble

Le serre-câble peut être utilisé pour rassembler les câbles de connexion (voir à la page 10).

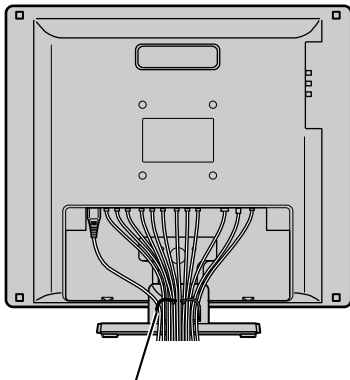

Serre-câble



AVERTISSEMENT : RISQUE DE PRÉJUDICE CORPOREL GRAVE OU DE DOMMAGES DU MATÉRIEL!

Ne jamais saisir le serre-câble en déplaçant ou soulevant le téléviseur. Le serre-câble pourrait briser et faire tomber le téléviseur.

Ajustement de l'angle de prise de vue du téléviseur

Vous pouvez ajuster l'angle de l'écran du téléviseur.

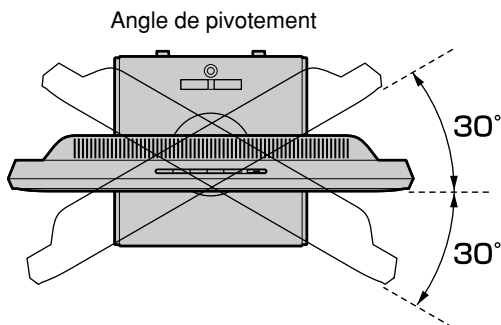

Angle d'inclinaison

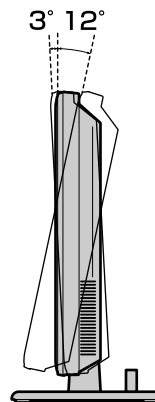

Branchement de votre téléviseur

Remarque : Tous les câbles requis, s'ils ne sont pas fournis avec vos autres appareils, peuvent être achetés dans les magasins d'accessoires électroniques.

- Le **câble coaxial (Type-F)** est utilisé pour raccorder votre antenne, le service de câble du téléviseur, et/ou la boîte de conversion à l'entrée ANT 75 Ω RF sur votre téléviseur.
- Les **câbles A/V standard (vidéo composite)** sont généralement en ensembles de trois, et sont destinés à l'utilisation des appareils vidéo avec les sorties audio et vidéo (composite) standard. Ces câbles (et les entrées reliées sur votre téléviseur) sont généralement chromocodés selon leur utilisation : jaune pour vidéo, rouge pour audio droit stéréo, et blanc gauche stéréo (ou mono).
- Le **câble S-Vidéo** est destiné à l'utilisation des appareils vidéo avec sortie S-Vidéo. Des câbles audio séparés sont requis pour un raccordement complet.

Remarque : Un câble S-Vidéo offre une meilleure image qu'un câble vidéo composite.
- Les **câbles vidéo en composante** sont en ensembles de trois et sont destinés à l'utilisation des appareils vidéo avec sortie vidéo en composante. Ces câbles sont généralement chromocodés rouge, vert et bleu. (ColorStream® est une marque Toshiba de vidéo en composante.) Des câbles audio séparés sont requis pour un raccordement complet.

Remarque : Les câbles vidéo en composante offrent une meilleure image que le câble standard vidéo (composite) ou S-Vidéo.
- Le **mini câble D-sub à 15 broches** est destiné à l'utilisation d'ordinateur personnel avec une sortie analogique RGB (15 broches). Un câbles audio séparé est requis pour un raccordement complet.

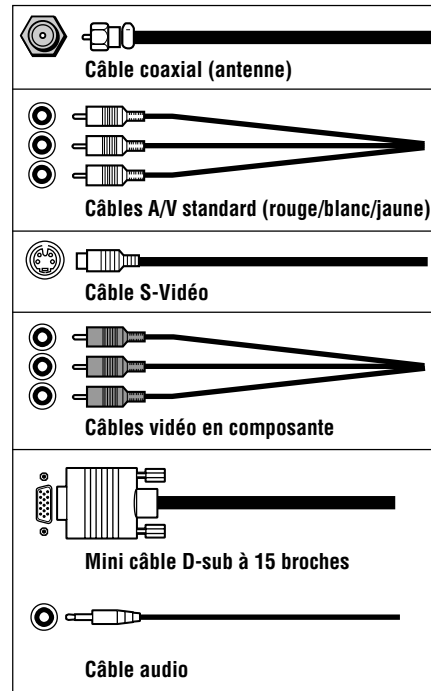

REMARQUE : RISQUE D'ENDOMMAGER L'ÉQUIPEMENT!

Ne branchez jamais un cordon d'alimentation jusqu'à ce que vous ayez fini de raccorder tous les appareils.

Raccordement d'un antenne ou du câble

Cette connexion permet de regarder des programmes télévisés ou des chaînes de base de câblodistribution.

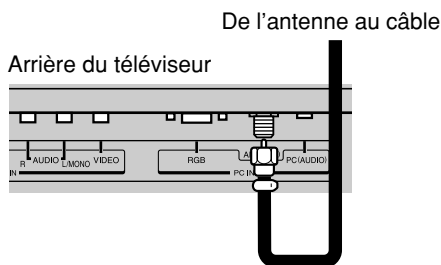

Raccordement d'un magnéscope

Cette connexion vous permet de regarder des programmes de chaînes locales et vidéo, de lire ou enregistrer tout en regardant la télé, et d'enregistrer une chaîne tout en regardant une autre.

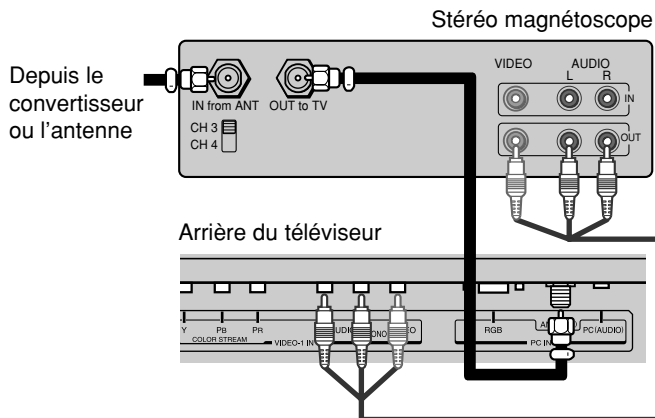

Raccordement d'une boîte de conversion

Cette connexion vous permet de regarder les chaînes de base de câblodistribution et les groupes de chaînes en option.

Sintonisez le canal 3 ou 4 du téléviseur (le canal disponible dans votre région), et utilisez la boîte de conversion pour changer les canaux.

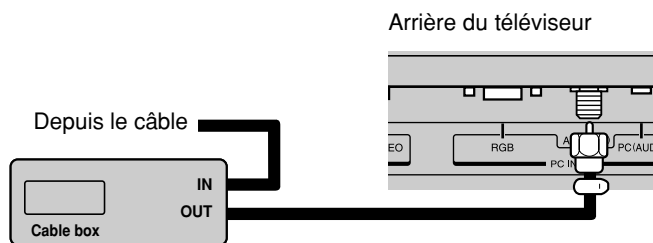

Raccordement du convertisseur et du magnéscope

Cette connexion vous permet de regarder les chaînes de base de câblodistribution et les groupes de chaînes en option, et aussi les cassettes vidéo. Réglez la source sonore du téléviseur au Video1 (page 20). Sintonisez le magnéscope au canal 3 ou 4 (le même canal que l'interrupteur de sortie du convertisseur), et utilisez le convertisseur pour changer les canaux.

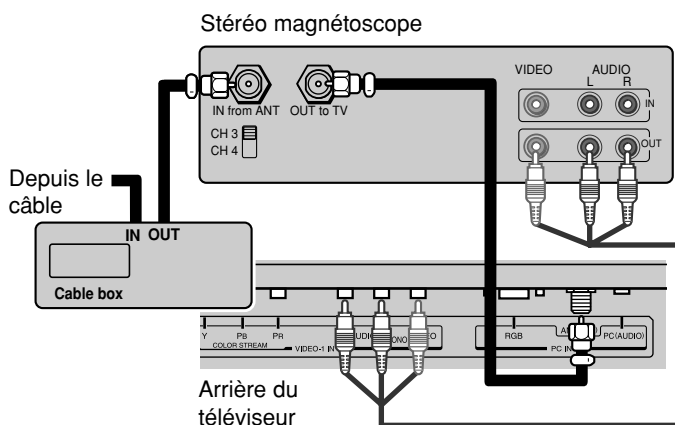

Remarque :

Si vous possédez un magnéscope mono, branchez L/Mono à la sortie audio du magnéscope (OUT) en utilisant un seule câble audio.

Si vous possédez un magnéscope avec S-vidéo, utilisez un câble vidéo (dans les prises S-vidéo) en place d'un câble vidéo standard.

Le panneau latéral du téléviseur peut être utilisé pour raccorder un magnéscope avec S-vidéo.

Remarque :

Lorsque vous utilisez un convertisseur avec votre téléviseur, certaines fonctions de la télécommande seront inopérantes, comme la programmation de vos chaînes préférées et le retour de canal.

Remarque :

Lorsque vous utilisez un convertisseur avec votre téléviseur, certaines fonctions de la télécommande seront inopérantes, comme la programmation de vos chaînes préférées et le retour de canal.

Si vous possédez un magnéscope mono, branchez L/Mono à la sortie audio du magnéscope (OUT) en utilisant un seule câble audio.

Si vous possédez un magnéscope avec S-vidéo, utilisez un câble vidéo (dans les prises S-vidéo) en place d'un câble vidéo standard.

Le panneau latéral du téléviseur peut être utilisé pour raccorder un magnéscope avec S-vidéo.

L'enregistrement sans autorisation, de même que l'utilisation, la distribution, ou la revue de programmes télévisés, les cassettes vidéo, DVD, et autres matériel est strictement interdit selon les lois des droits d'auteur des Etats-Unis et autres pays, et peut être passible de poursuite civiles et criminelles.

Raccordement d'un lecteur DVD à ColorStream® (vidéo en composante) et un magnétoscope

Cette connexion vous permet de regarder un DVD, le magnétoscope, et les programmes télévisés, et d'enregistrer les programmes télévisés.

Votre téléviseur est doté de sorties ColorStream® (vidéo en composante). Le raccordement de votre téléviseur à un lecteur DVD avec vidéo en composante peut grandement améliorer la qualité et le réalisme de l'image.

- Pour enregistrer une émission télévisée tout en regardant une autre, synntonisez le magnétoscope au canal d'enregistrement, et synntonisez ensuite le téléviseur au canal de visionnement.
- Pour enregistrer une émission télé tout en regardant un DVD, synntonisez le magnétoscope au canal d'enregistrement, et sélectionnez Video1 sur le téléviseur (voir « Sélection de la source d'entrée vidéo » à la page 20).

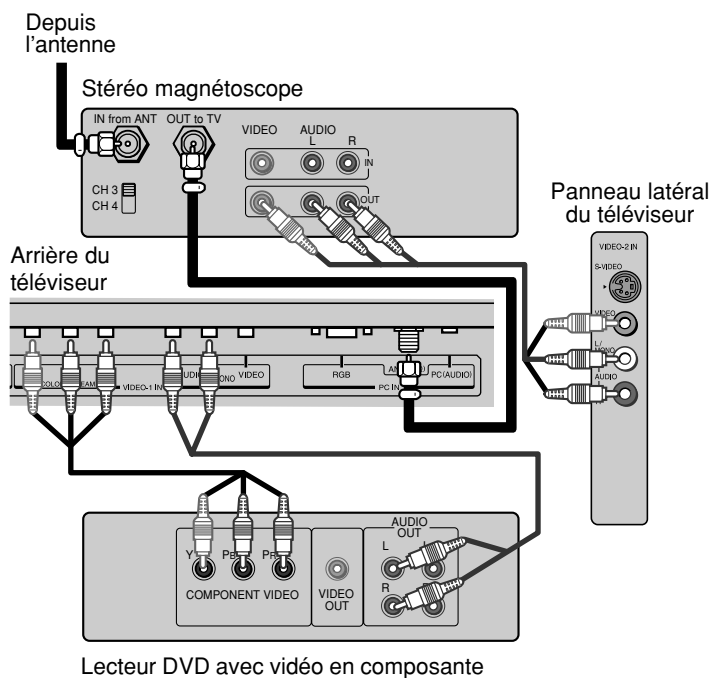

Remarque :

Pour une image de qualité optimale, utilisez les câbles vidéo en composante entre le téléviseur et le lecteur DVD.

Les prises ColorStream peuvent être utilisées avec un système de balayage 480i et 480p.

Le panneau latéral du téléviseur peut être utilisé pour raccorder un magnétoscope avec S-vidéo.

L'enregistrement sans autorisation, de même que l'utilisation, la distribution, ou la revue de programmes télévisés, les cassettes vidéo, DVD, et autres matériel est strictement interdit selon les lois des droits d'auteur des Etats-Unis et autres pays, et peut être passible de poursuites civiles et criminelles.

En raccordant un récepteur TV numérique/boîte numérique à ColorStream® (vidéo en composante) et un magnétoscope

Cette connexion vous permet de regarder des programmes DT numérique, du magnétoscope et de la télé, et d'enregistrer des programmes DT numérique (vidéo en composante seulement) et de télé.

Votre téléviseur est doté de sorties ColorStream® (vidéo en composante). Le raccordement de votre téléviseur à un receveur DT numérique avec vidéo en composante peut grandement améliorer la qualité et le réalisme de l'image.

- Pour enregistrer et regarder un programme DT numérique, sélectionnez LINE IN sur le magnétoscope, et ensuite Video1 sur le téléviseur (voir « Sélection de la source vidéo » à la page 20).
- Pour enregistrer une émission télé tout en enregistrant une émission DT numérique, syntonisez le magnétoscope au canal d'enregistrement, et ensuite Video1 sur le téléviseur.
- Pour enregistrer et regarder la même émission télé, syntonisez le magnétoscope au canal d'enregistrement, et ensuite Video2 sur le téléviseur.
- Pour enregistrer une émission télévisée tout en regardant une autre, syntonisez le magnétoscope au canal d'enregistrement, et syntonisez ensuite le téléviseur au canal de visionnement.

Remarque :

Pour une image de qualité optimale, utilisez les câbles vidéo en composante entre le téléviseur et le receveur DT numérique/boîte numérique.

Le panneau latéral du téléviseur peut être utilisé pour raccorder un magnétoscope avec S-vidéo.

L'enregistrement sans autorisation, de même que l'utilisation, la distribution, ou la revue de programmes télévisés, les cassettes vidéo, DVD, et autres matériel est strictement interdit selon les lois des droits d'auteur des Etats-Unis et autres pays, et peut être passible de poursuite civiles et criminelles.

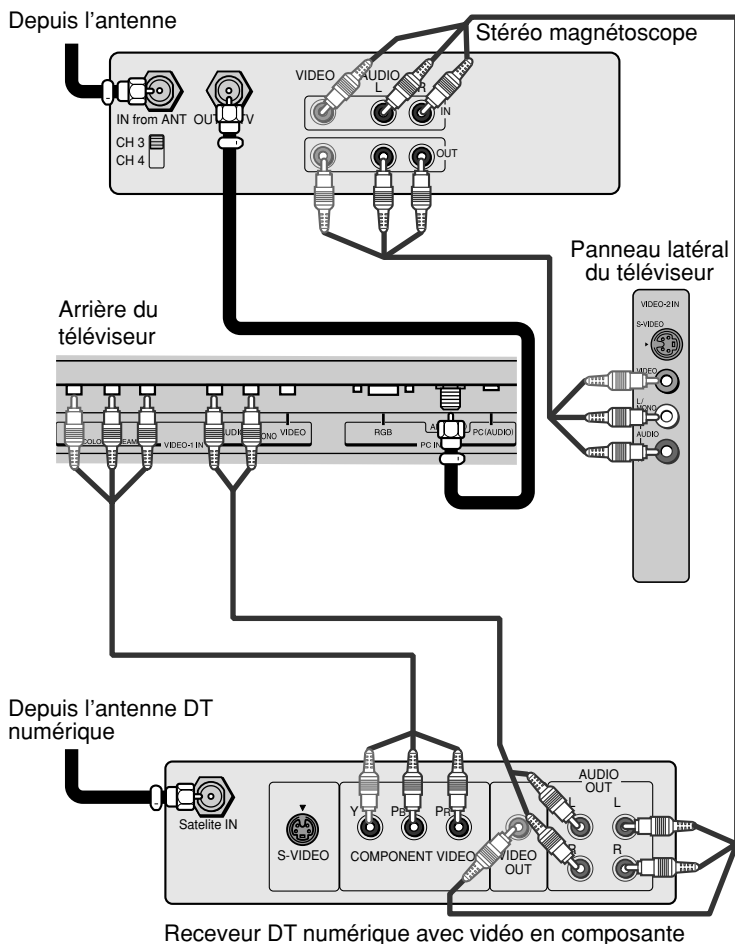

E
F
S
Introduction
Branchement de votre téléviseur
Utilisation de la télécommande
Réglage de votre téléviseur
Utilisation des fonctions du téléviseur
Annexe
Index

Raccordement d'un système audio

Cette connexion vous permet d'entendre le son télé grâce à des haut-parleurs externes raccordés à un amplificateur audio. Le niveau de signal audio (fixe) n'est aucunement affecté en pressant les touches de volume du téléviseur ou de sa télécommande. Pour contrôler l'audio grâce à l'amplificateur, utilisez la télécommande de votre système audio.

Remarque :

Réglez le volume du téléviseur au niveau minimal, le cas échéant.

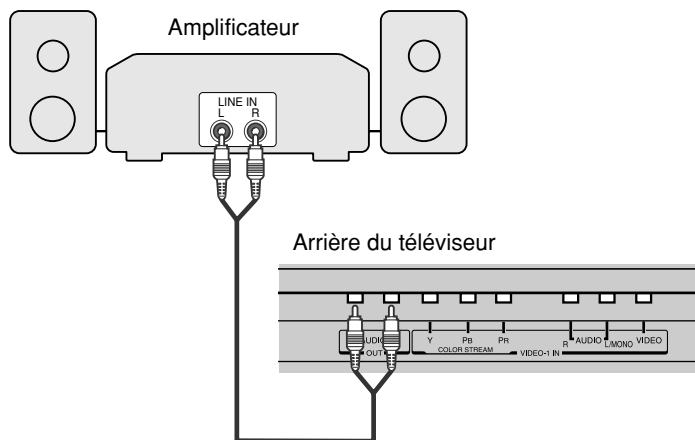

Raccordement d'un caméscope

Cette connexion vous permet de regarder du matériel vidéo enregistré sur un caméscope.

Remarque :

Si votre caméscope est doté de S-vidéo, utilisez un câble S-vidéo en place d'un câble vidéo standard pour une meilleure image.

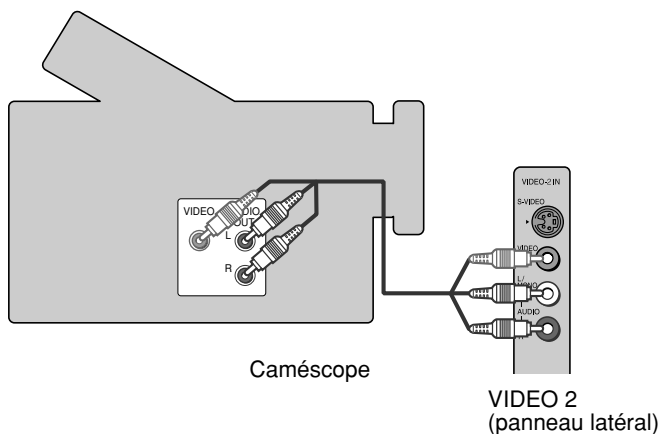

Raccordement d'un ordinateur personnel (OP)

Cette connexion vous permet de voir l'image de l'ordinateur personnel à l'écran du téléviseur. En raccordant un ordinateur personnel au téléviseur, utilisez un câble d'ordinateur RGB analogique (15 broches) et un câble audio pour OP.

– Pour utiliser un ordinateur personnel, réglez la résolution de sortie du moniteur sur l'ordinateur personnel avant de le raccorder au téléviseur. Les signaux suivants peuvent être affichés.

- VGA:VESA 640 × 480 @ 60Hz (20DL75)
- XGA:VESA 1024 × 768 @ 60Hz (15DL75)

Les autres formats ou signaux non standard peuvent ne pas s'afficher correctement.

– Pour afficher une image optimale, utilisez la caractéristique de réglage de l'OP. (Voir « Utilisation de la fonction de réglage de l'OP » à la page 29).

Remarque :

- Certains modèles d'ordinateurs personnels ne peuvent être raccordés à ce téléviseur.
- Un adaptateur n'est pas requis pour les ordinateurs avec le terminal mini D-sub (15 broches) DOS/V compatible.
- Selon les caractéristiques de l'OP sur lequel vous lisez le DVD-Vidéo, et le titre du DVD, certaines scènes peuvent être sautées, ou vous ne pourrez peut-être pas utiliser la fonction pause lors des scènes multirisées.

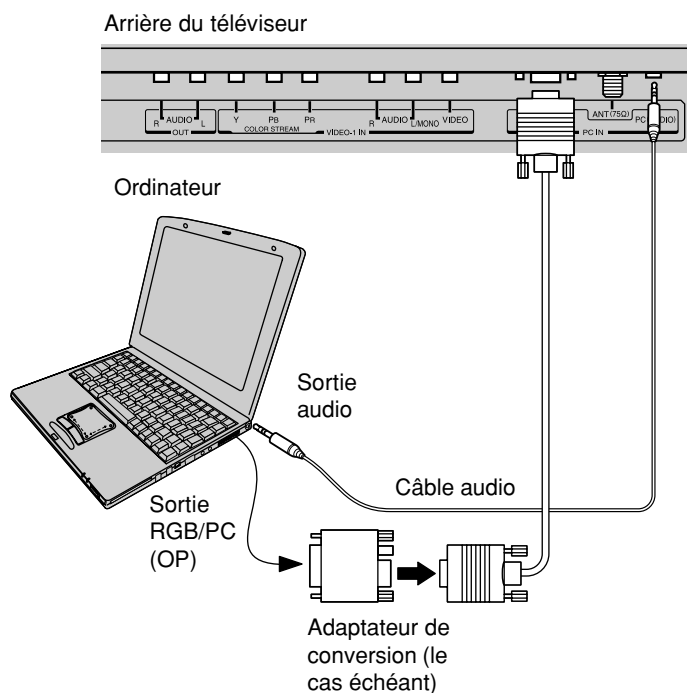

Utilisation de la télécommande

Connaissance de la télécommande

- POWER** (Alimentation) allume et éteint le téléviseur (Mise en veille*)
- MUTE** (Sourdine) réduit le son (page 26)
- RECALL** (Rappel) affiche l'information à l'écran (page 30)
- Interrupteurs **MTS** stéréo (multicanaux) ou son SPA (page 26)
- TV/VIDEO** sélectionne la source d'entrée vidéo (page 20)
- Les numéros de canaux (0-9, 100)** permettent un accès direct aux canaux (page 19)
- CH RTN** (retour de canal) retourne au dernier canal visionné (page 20)
- ENTER** règle l'information du menu de programmation (page 17)
- ▲▼◀▶** sélectionne ou ajuste les menus de programmation (page 17)
- CH ▲▼** effectue un cycle parmi les canaux programmés (page 18)
- VOL - +** ajuste le volume
- CC** sélectionne le sous-titrage ou le mode Texte (page 25)
- MENU** permet l'accès à l'écran de programmation des menus (page 17)
- EXIT** (sortie) quitte les menus de programmation (page 17)
- SLEEP** (veille) permet l'accès à la fonction d'arrêt automatique du téléviseur (page 25)
- PICTURE** (image) sélectionne le mode image (page 23)
- SOUND** (son) sélectionne le mode sonore (page 27)
- FAV. CH** (canal favori) effectue un cycle des canaux de favori (page 19)

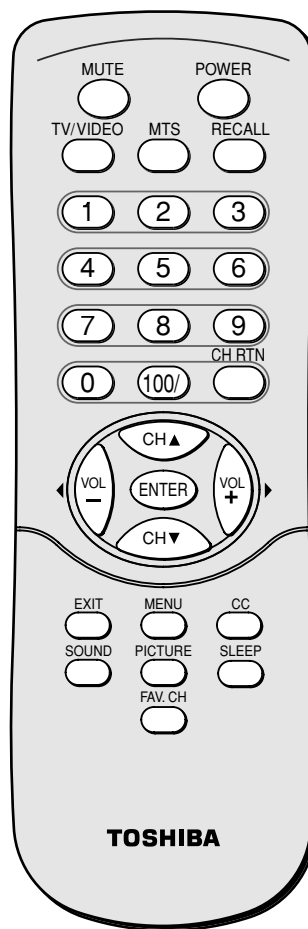

Installation des piles de la télécommande

Pour installer les piles :

- Ouvrez le couvercle de pile à l'arrière de la télécommande.
- Placez deux piles (R6 de format « AA ») Jumelez les signes + et – des piles aux signes du compartiment à piles.

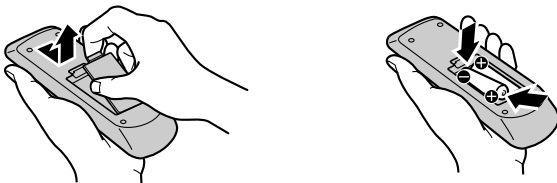

- Refermez le couvercle des piles de la télécommande jusqu'à enclenchement.

Portée effective de la télécommande

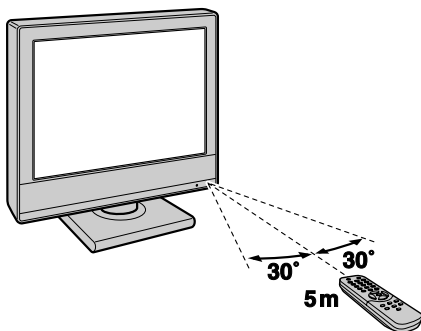

* Le téléviseur est en mode de veille si l'alimentation est à ARRÊT mais que le cordon d'alimentation est toujours branché dans une prise de courant.

Avvertissement :

Ne jamais jetez les piles dans un feu.

Remarque :

- Assurez-vous d'utiliser des piles de format AA.
- Débarrassez-vous des piles dans un site désigné à cette fin.
- Éliminez toujours les piles usées en respectant les aspects environnementaux. Toujours suivre les réglementations appropriées en vigueur dans la région.
- Si la télécommande ne fonctionne pas adéquatement ou si la plage de fonctionnement devient réduite, remplacez les piles par des neuves.
- Lorsqu'il est nécessaire de remplacer les piles dans la télécommande, toujours remplacer les deux piles. Ne mélangez pas les différents types de piles ou combinez les piles utilisées avec les neuves.
- Si les piles sont vides ou si vous n'employez pas la télécommande pendant une période prolongée, retirez les piles. Ceci empêchera l'acide de pile de fuir sur le compartiment à piles.

Réglage de votre téléviseur

Connaissance du système de menu

Après l'installation des piles, vous devez établir des préférences du téléviseur grâce au menu système. Vous pouvez accéder au système de menu en utilisant les touches de votre téléviseur ou de la télécommande.

1. Appuyez sur MENU pour afficher le système de menu.
2. Appuyez sur ◀ ou ▶ pour sélectionner un menu.
3. Appuyez sur ENTER, et ensuite sur ▲ ou ▼ pour sélectionner un article.
4. Appuyez sur ENTER, et ensuite sur ▲ ou ▼ pour sélectionner ou ajuster un réglage.
5. Appuyez sur ENTER pour activer les réglages de programme canal.

Pour retourner au menu précédent, appuyez sur EXIT.
Pour effacer l'affichage menu, appuyez sur MENU.

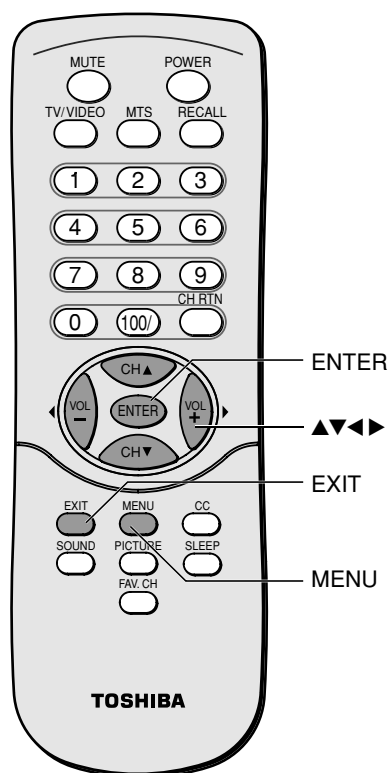
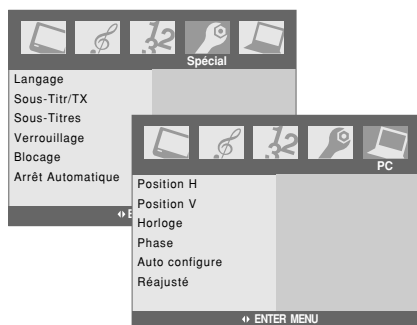
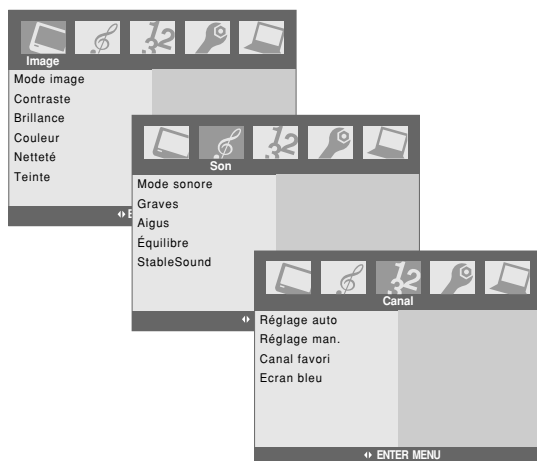

Remarque :

Le mode PC est sélectionnable uniquement si le téléviseur est en mode d'entrée PC et que l'image active est à l'écran (consulter la rubrique « Sélection de l'entrée vidéo » à la page 20).

Changement de la langue d'affichage à l'écran

Vous pouvez choisir parmi trois langues différentes (anglais, espagnol et français) pour l'affichage à l'écran des menus et messages d'ajustement.

Pour sélectionner une langue :

1. Appuyez sur MENU, puis sur ◀ ou sur ▶ jusqu'à ce que le menu Spécial s'affiche.
2. Appuyez sur ENTER, et ensuite sur ▲ ou ▼ pour surligner la Langue.
3. Appuyez sur ENTER, et ensuite sur ▲ ou ▼ pour sélectionner la langue souhaitée.

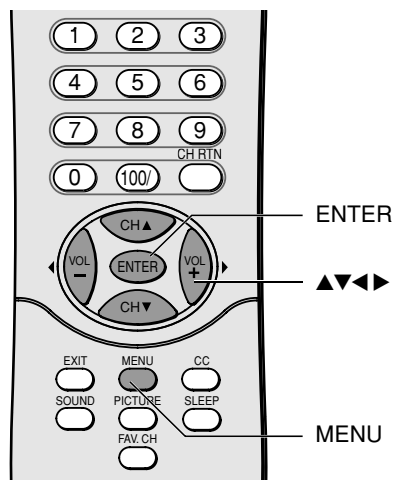

Ajout de canaux à la mémoire du téléviseur

Lorsque vous appuyez sur CH ▲ ou CH ▼, votre téléviseur s'arrêtera seulement sur les canaux que vous avez programmés dans la mémoire de canal du téléviseur.

Suivez les étapes ci-dessous et à la page suivante pour programmer tous les canaux actifs dans la mémoire du téléviseur.

Programmation automatique des canaux

Votre téléviseur peut détecter automatiquement tous les canaux actifs de votre région et les emmagasiner dans sa mémoire. Après avoir programmé automatiquement les canaux, vous pouvez ajouter ou supprimer manuellement des canaux individuels (voir page 19).

Pour programmer automatiquement les canaux :

1. Appuyez sur MENU, puis sur ◀ ou sur ▶ jusqu'à ce que le menu Canal s'affiche.
2. Appuyez sur ENTER, et ensuite sur ▲ ou ▼ pour surligner la Réglage auto.



3. Appuyez sur ENTER pour démarrer la programmation automatique. Le téléviseur parcourra automatiquement tous les canaux de télévision et de télévision par câble, et emmagasiner tous les canaux actifs dans la mémoire de canal.



4. Appuyez sur CH ▲ ou CH ▼ pour visionner les canaux programmés.

Remarque :

- Pour syntoniser le téléviseur à un canal non programmé dans la mémoire, vous devez utiliser les touches de numéro de canal sur la télécommande.
- Si vous appuyez sur la touche ENTER pendant la programmation automatique, la fonction s'arrêtera et seuls les canaux programmés seront emmagasinés dans la mémoire.

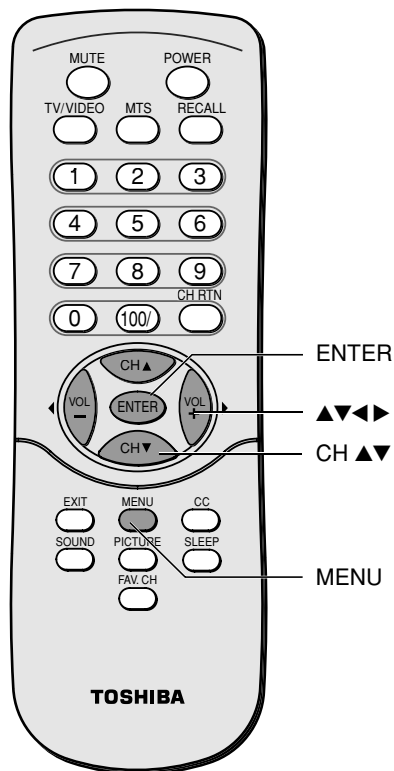

Ajout et effacement manuel des canaux

Après la programmation automatique des canaux actifs dans la mémoire de canal du téléviseur, vous pouvez ajouter ou supprimer manuellement des canaux spécifiques.

Pour ajouter ou supprimer des canaux :

1. Appuyez sur MENU, puis sur ◀ ou sur ▶ jusqu'à ce que le menu Canal s'affiche.
2. Appuyez sur ENTER, et ensuite sur ▲ ou ▼ pour surligner la Réglage man.
3. Appuyez sur ENTER, et sur ◀ ou ▶ pour sélectionner un canal que vous voulez ajouter ou supprimer.



4. Appuyez sur ▼, et ensuite sur ◀ ou ▶ pour sélectionner Mémoire (ajouter) ou Efface.
Le canal en cours est ajouté à la Mémoire ou supprimé de la liste de canaux.

Changement de canaux

Pour changer un canal spécifique (programmé ou non) :

Appuyez sur les touches de numéro de canal (0-9 et 100).
Pour les canaux 100 et supérieurs, appuyez la touche 100, et ensuite les deux numéros suivants. Par exemple, pour sélectionner le canal 125, appuyez sur 100, 2, 5.

Pour changer au canal programmé suivant :

Appuyez CH ▲ ou CH ▼ sur le téléviseur ou la télécommande.

Programmation de vos canaux de favori

Vous pouvez préréglé jusqu'à 8 canaux de favori à l'aide de la fonction canal favori (Favorite Channel Programming). Parce que cette fonction balaie uniquement vos canaux de favori, elle vous permet de sauter les canaux que vous ne regardez pas habituellement.

Pour programmer vos canaux de favori :

1. Appuyez sur MENU, puis sur ◀ ou sur ▶ jusqu'à ce que le menu Canal s'affiche.
2. Appuyez sur ENTER, et ensuite sur ▲ ou ▼ pour surligner les Canal favori.
3. Appuyez sur ENTER pour afficher le menu Canal favori.



4. Appuyez sur ▲ ou ▼ pour sélectionner la première position du canal favori.
5. Appuyez sur ◀ ou ▶ pour régler le numéro de canal souhaité pour le premier canal favori.
6. Répétez les étapes 4 et 5 pour programmer d'autres canaux.

Pour sélectionner vos canaux de favori :

Appuyez sur FAV. CH de façon répétitive.

Panneau supérieur du téléviseur

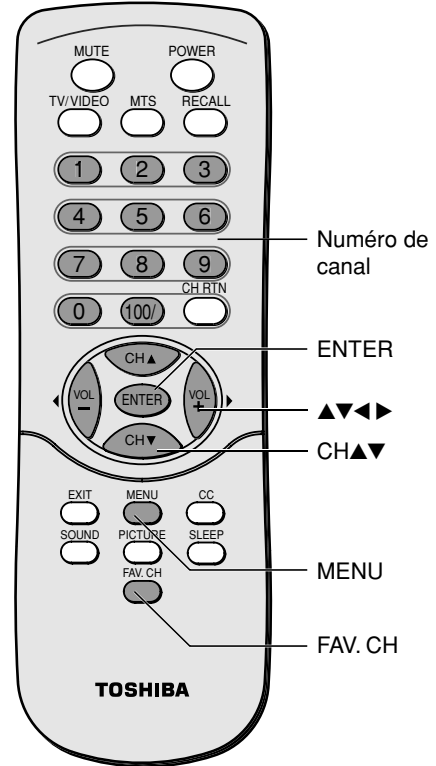
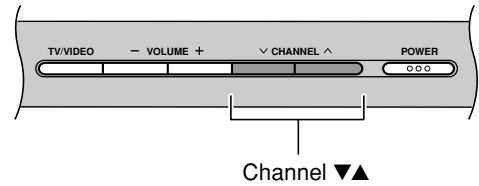

Utilisation des fonctions du téléviseur

Permutation entre deux canaux en utilisant la fonction Channel Return (retour de canal)

La fonction de Channel Return (retour de canal) vous permet de permuter entre deux canaux sans entrer un numéro de canal à chaque fois.

Pour permuter entre deux canaux :

1. Sélectionnez le premier canal que vous voulez regarder.
2. Sélectionnez un second canal en utilisant les touches de numéro de canal (0-9, 100).
3. Appuyez sur CH.RTN. Le canal précédent sera affiché.

Chaque fois que vous appuyez sur CH RTN, le téléviseur fera la navette entre les deux derniers canaux sélectionnés.

Utilisation de la fonction Ecran bleu

Avec la fonction d'écran bleu, l'écran tournera automatiquement au bleu et le son sera en sourdine si aucun signal n'est reçu.

Pour mettre en marche l'écran bleu :

1. Appuyez sur MENU, puis sur ◀ ou sur ▶ jusqu'à ce que le menu Canal s'affiche.
2. Appuyez sur ENTER, et ensuite sur ▲ ou ▼ pour surligner Ecran bleu.
3. Appuyez sur ENTER, et ensuite sur ▲ ou ▼ pour sélectionner Marche.

Remarque : Si l'écran bleu s'allume et s'éteint à cause d'une faible force de signal, sélectionnez Arrêt à l'étape 3.



Sélection de la source d'entrée vidéo

Appuyez sur TV/VIDEO pour visionner un signal d'un autre appareil raccordé à votre téléviseur, comme un magnétoscope ou un lecteur DVD. Vous pouvez sélectionner Vidéo 1 (incluant ColorStream), Vidéo 2 ou PC selon quels prises d'entrée sont utilisées pour le raccordement des appareils (voir « Raccordement de votre téléviseur » à la page 10).

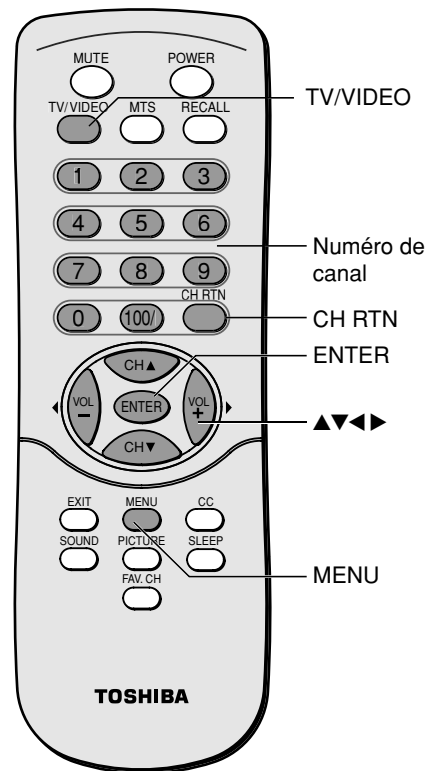
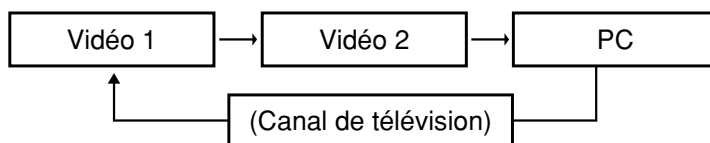

Panneau supérieur du téléviseur

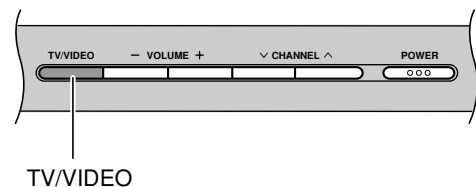

Utilisation du menu Blocage (puce anti-violence)

Certains programmes ou films incluent des signaux qui classifient le contenu d'une émission (violence, sexe, dialogue, langage). La fonction Blocage de ce téléviseur détecte les signaux et bloque les programmes selon vos sélections. Pour utiliser ces fonctions, exécutez le réglage suivant.

1. Classements et catégories devant être bloqués.
2. Créez un mot de passe à quatre chiffres.
3. Activez le verrouillage.

Classement et catégories Blocage

Les guides de classement sont fournies par les stations de radiodiffusion. La plupart des émissions et des films présentés à la télé peuvent être bloqués par le classement des émissions de TV et/ou les Catégories individuelles. Les films présentés au cinéma ou en cassette vidéo utilisent uniquement le système MPAA (Motion Picture Association of America).

Pour les films présentés précédemment dans les salles de cinéma :

Classement de film :

- Déblocage
- G & plus (auditoire général)
- PG & plus (surveillance parentale recommandée)
- PG-13 & plus (13 ans et plus)
- R & plus (réservé aux adultes)
- NC-17 & plus (18 ans et plus)
- X (adulte)

Si vous réglez PG-13 & plus : les films G et PG sont disponibles, les films PG-13, NC-17 et X seront bloqués.

Pour les programmes télévisés incluant les films pour la télé :

Classements TV Général :

- Déblocage
- TV-G & plus (auditoire général)
(les catégories individuelles ne s'appliquent pas)
- TV-PG & plus (surveillance parentale recommandée)
- TV-14 & plus (14 ans et plus)
- TV-MA (auditoire adulte)

Classements TV enfants :

- Déblocage
- TV-Y & plus (jeunesse)
(les catégories de teneur individuelle ne s'appliquent pas)
- TV-Y7 (jeunesse, 7 ans et plus)

Catégories de teneur :

- Dialogue-dialogue sexuel (s'applique à TV-PG & plus, TV-14)
- Langage-langage adulte (s'applique à TV-PG & plus, TV-14 & plus, TV-MA)
- Sexe-scènes et situations à teneur sexuelle (s'applique à TV-PG & plus, TV-14 & plus, TV-MA)
- Violence (s'applique à TV-PG & plus, TV-14 & plus, TV-MA)
- Fantaisie (s'applique uniquement à TV-Y7)
- Pas de classement (bloque tous le visionnement)

Remarque :

La fonction Blocage est uniquement disponible pour le système Blocage des Etats-Unis. Le système Locage canadien n'est pas supporté.

Réglage du Blocage (menu parental)

1. Appuyez sur MENU, puis sur ◀ ou sur ▶ jusqu'à ce que le menu Spécial s'affiche.
2. Appuyez sur ENTER, et ensuite sur ▲ ou ▼ pour surligner Blocage. Appuyez sur ENTER.

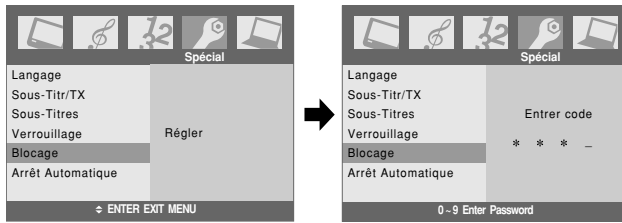

- Si vous avez déjà créé un mot de passe, saisissez votre mot de passe à quatre chiffres.
- Si vous n'avez pas créé de mot de passe, le téléviseur est réglé initialement avec le mot de passe « 0-0-0-0 ».
- Si vous ne vous rappelez plus de votre mot de passe, appuyez sur « 7-7-7-7 ».

3. Activation du blocage :

Appuyez sur ▲ ou ▼ pour surligner Blocage M/A.

Appuyez sur ENTER, et sur ▲ ou ▼ pour sélection En marche (verrouillage) ou Arrêt (déverrouillage).

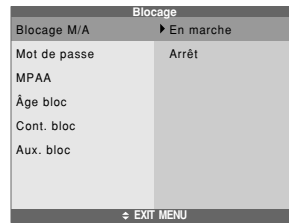

4. Saisissez un mot de passe :

Appuyez sur ▲ ou ▼ pour surligner Mot de passe.

Appuyez sur ENTER, et saisissez un mot de passe à quatre chiffres.

Saisissez à nouveau lorsque demandé.

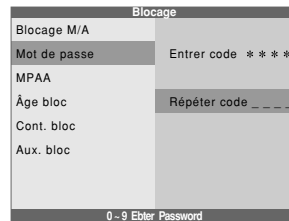

5. Appuyez sur ▲ ou ▼ pour surligner le type de verrouillage devant être configuré.

6. Appuyez sur ENTER, et sur ▲ ou ▼ pour sélectionner le type de classements à bloquer.

- Les menus Âge bloc et Cont. Bloc ont aussi des sous-menus, alors vous devrez répéter les étapes 5 et 6 pour régler les types de blocage et de ratings dans les sous-menus.

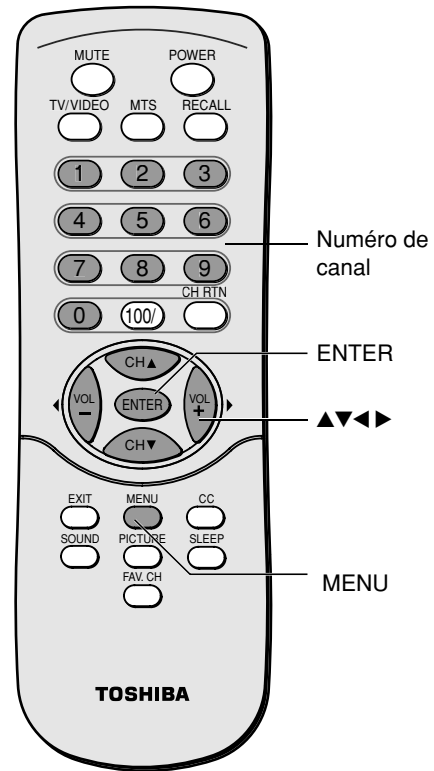
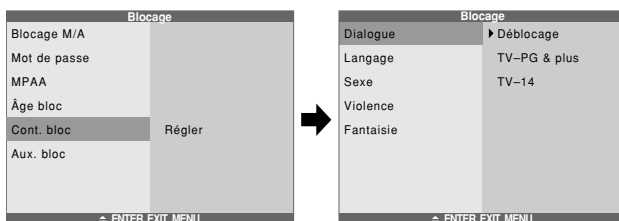
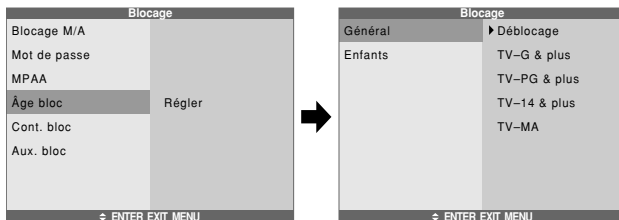

Si vous tentez de regarder une émission télé qui excède les limites de classement configurées, le téléviseur se met en mode verrouillage.

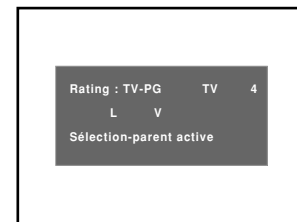

Ajustement de l'image

Sélection du mode image

Vous pouvez sélectionner le type d'image préféré parmi quatre modes d'image : Dynamique, Standard, Cinéma, ou Personnel.

Mode	Qualité de l'image
Dynamique	Image nette et dynamique (réglage en usine)
Standard	Réglage d'image standard (réglage en usine)
Cinéma	Réglage de l'image de film (réglage en usine)
Personnel	Vos préférences

Pour sélectionner le mode image :

Appuyez de façon répétitive sur PICTURE (image) pour sélectionner le mode que vous préférez.

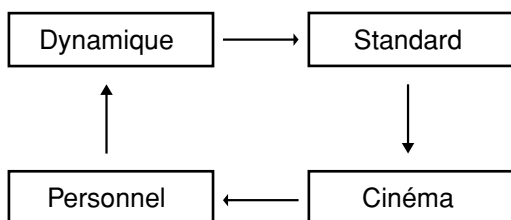

Vous pouvez également sélectionner la mode image grâce au menu Image.

1. Appuyez sur MENU, puis sur ◀ ou sur ▶ jusqu'à ce que le menu Image s'affiche.
2. Appuyez sur ENTER, et ensuite sur ▼ ou ▲ pour surligner le Mode image.
3. Appuyez sur ENTER et ▼ ou ▲ pour sélectionner le mode voulu.



Remarque :

Si vous sélectionnez l'un des modes d'images réglés en usine (Dynamique, Standard, ou Cinéma) et ajustez ensuite le réglage de qualité de l'image (par exemple, augmentation du contraste), le mode image modifie automatiquement la mémoire (Personnel) dans le menu Image.

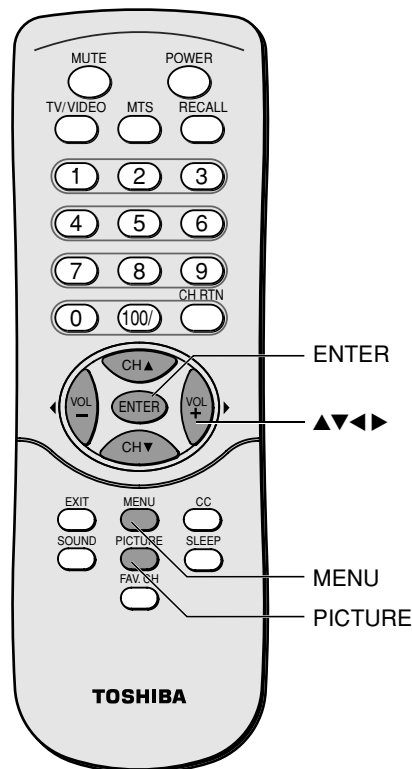

Ajustement de la qualité de l'image

Vous pouvez ajuster la qualité de l'image selon vos préférences, y compris le contraste, la luminosité, la couleur, la netteté et la teinte.

Sélection	◀ Appuyez sur	▶
Contraste	diminuer	augmenter
Brillance	plus foncé	plus clair
Couleur	plus pâle	plus accentuée
Netteté	plus douce	plus accentuée
Teinte	rougeâtre	verdâtre

Pour ajuster la qualité de l'image :

1. Appuyez sur MENU, puis sur ◀ ou sur ▶ jusqu'à ce que le menu Image s'affiche.
2. Appuyez sur ENTER, puis sur ▼ ou ▲ jusqu'à ce que l'élément que vous voulez ajuster soit surligné.
3. Appuyez sur ENTER.
4. Appuyez sur ◀ ou ▶ pour ajuster le niveau.

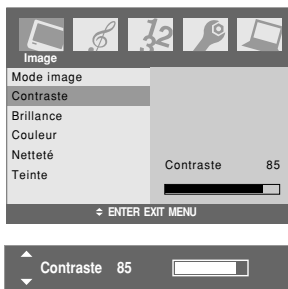

Remarque :

Si vous continuez à ajuster l'autre élément, appuyez sur ▲ ou ▼ à l'étape 4.

Les qualités d'image que vous avez ajustées peuvent être sauvegardées dans la Mémoire du téléviseur.

Utilisation de la fonction de sous-titre codé

La fonction de sous-titre codé comprend deux options :

- Le Sous-Titres à l'écran affiche le dialogue, la narration, et le bruitage des émissions télévisées et vidéos qui sont sous-titrées (généralement indiquées « CC » dans les guides télé).
- Le texte à l'écran affiche l'information non reliée au programme en cours, comme la température ou les données de la Bourse (lorsque fournie par les stations individuelles).

Pour sélectionner le sous-titrage ou le texte :

1. Syntonisez le téléviseur au programme voulu.
2. Appuyez sur MENU, puis sur ◀ ou sur ▶ pour afficher le menu Spécial.
3. Appuyez sur ENTER, et ensuite sur ▲ ou ▼ pour surligner Sous-Titr/TX.

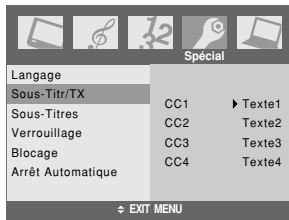

4. Appuyez sur ENTER, et sur ▲ ou ▼ pour sélectionner le Sous-Titres voulu ou le mode Texte.

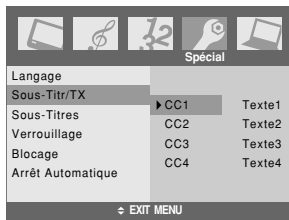

- Pour visionner les sous-titres, sélectionnez CC1, CC2, CC3, ou CC4 (CC1 affiche la traduction de la langue principale de votre région).

Remarque : Si le programme sélectionné (ou la vidéo) n'est pas sous-titré, les sous-titres ne s'afficheront pas à l'écran.



- Pour visionner le texte, sélectionnez Texte1, Texte2, Texte3, ou Texte4.

Remarque : Si le texte n'est pas disponible dans votre région, un rectangle noir peut s'afficher à l'écran. Si c'est le cas, remettez la fonction de sous-titres à Arrêt.

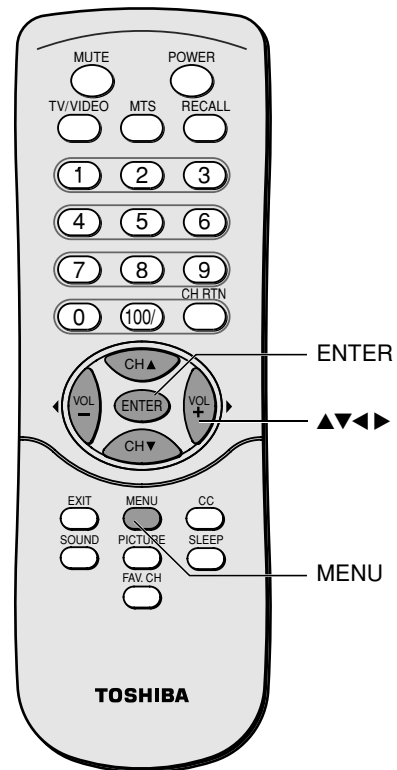
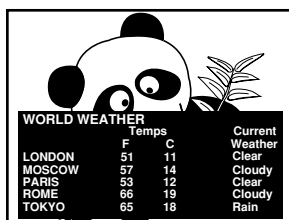

Remarque :

Un signal de sous-titrage peut ne pas s'afficher dans les situations suivantes :

- Si une cassette vidéo a été doublée
- Si la réception de signal est faible
- Si la réception de signal est non standard

Pour activer ou désactiver la fonction de sous-titre

1. Appuyez sur MENU, puis sur ◀ ou sur ▶ pour afficher le menu Spécial.
2. Appuyez sur ENTER, et ensuite sur ▲ ou ▼ pour surligner Sous-Titres.
3. Appuyez sur ENTER, et sur ▲ ou ▼ pour sélectionner Marche, Sourd. Avanc ou Arrêt.
 - La fonction de sourdine avancée active le mode sélectionné de Sous-Titres ou de Texte si le son de la télé est en sourdine.



La touche CC de la télécommande peut également être utilisée pour sélectionner le mode Marche, Sourd. Avanc (voir à la page 30) ou Arrêt.

Utilisation de la fonction de Verrouillage

Vous pouvez verrouiller les touches de commande du téléviseur pour empêcher vos réglages d'être accidentellement modifiés (par les enfants, par exemple).

Si le Verrouillage est à Marche, aucune touche de commande du téléviseur ne fonctionnera excepté POWER.

Pour verrouiller le panneau supérieur :

1. Appuyez sur MENU, puis sur ◀ ou sur ▶ pour afficher le menu Spécial.
2. Appuyez sur ENTER, et ensuite sur ▲ ou ▼ pour surligner le Verrouillage.
3. Appuyez sur ENTER, et ensuite sur ▲ ou ▼ pour sélectionner Marche.

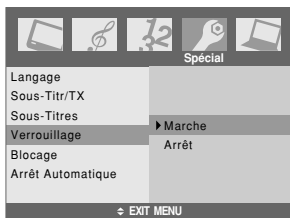

Pour déverrouiller le panneau :
Sélectionnez Arrêt dans l'étape 3 ci-dessus.

Réglage du minuteur de mise en veille

Pour régler le minuteur de mise en veille et éteindre automatiquement le téléviseur :

Appuyer sur SLEEP (veille) pour régler la durée jusqu'à ce que le téléviseur s'éteigne.

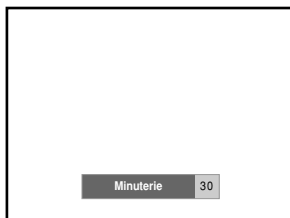

Chaque fois que vous appuyez sur la touche, l'affichage de l'heure augmentera de 30 minutes, jusqu'à 120 minutes.

30 → 60 → 90 → 120 → ---

Pour annuler le minuteur de mise en veille :

Appuyez sur SLEEP (veille) jusqu'à ce que « Minuterie --- » apparaisse.

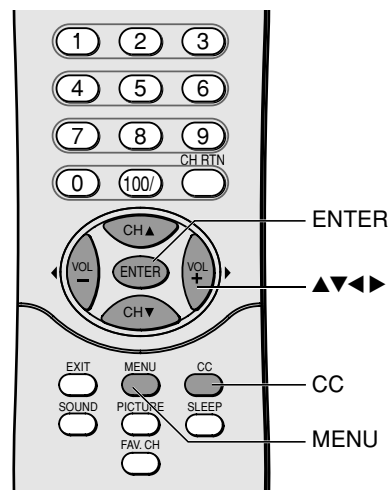

Panneau supérieur du téléviseur



Touches de commande

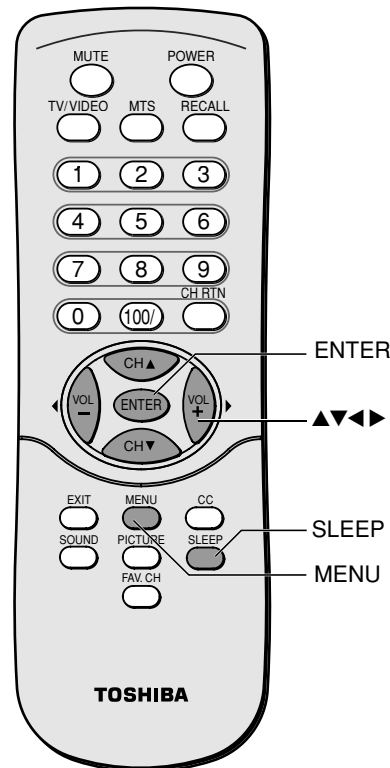

Remarque :

- Si une panne subite de courant survient, le réglage du minuteur de mise en veille peut être effacé.
- Pour afficher la durée de temps qui reste jusqu'à l'arrêt automatique du téléviseur, appuyez sur SLEEP.

Ajustement du son

Réglage silencieux du son

Appuyez sur MUTE (sourdine) pour éteindre temporairement le son. Lorsque le son est éteint, l'écran affichera « Sourdine » au coin inférieur gauche.

Lorsque vous sélectionnez le mode « Sourdine », la fonction de sous-titre est activée automatiquement. Pour désactiver la fonction, désactivez MUTE. Cette fonction apparaît uniquement lorsque le mode sous-titrage est réglé à Sourd. Avanc. Consultez « Utilisation de la fonction de sous-titre codé » à la page 24 pour obtenir plus d'information sur le sujet.

Sélection de diffusion stéréo/SAP

La fonction MTS (transmission multivoie de signaux sonores en télévision) vous permet d'écouter le son stéréo haute fidélité tout en regardant la télé. La MTS peut aussi transmettre une seconde piste audio (SAP) contenant une langue seconde, musique, ou autre information audio (si fournies par les stations individuelles).

Si le téléviseur reçoit une diffusion stéréo ou SAP, le mot « ST.SAP », « Stéréo » ou « SAP » s'affiche à l'écran chaque fois que le téléviseur est allumé, que le canal est changé, ou que la touche RECALL (retour) est appuyée.

La fonction MTS n'est pas disponible si le téléviseur est en mode vidéo.

Pour écouter le son en stéréo :

Appuyez sur MTS de façon répétitive pour sélectionner Stéréo.



Vous pouvez laisser votre téléviseur en mode stéréo car il signalera automatiquement le type de son diffusé (stéréo ou monophonique).

Si le son stéréo est bruyant, sélectionnez Mono pour réduire le bruit.

Pour écouter une seconde piste audio SAP (si disponible) :

Appuyez sur MTS de façon répétitive pour sélectionner SAP.

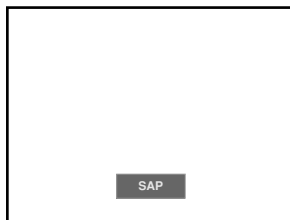

Vous entendrez la seconde piste audio (SAP) de la station (si disponible) en provenance des haut-parleurs, tout en regardant l'image de l'émission originale.

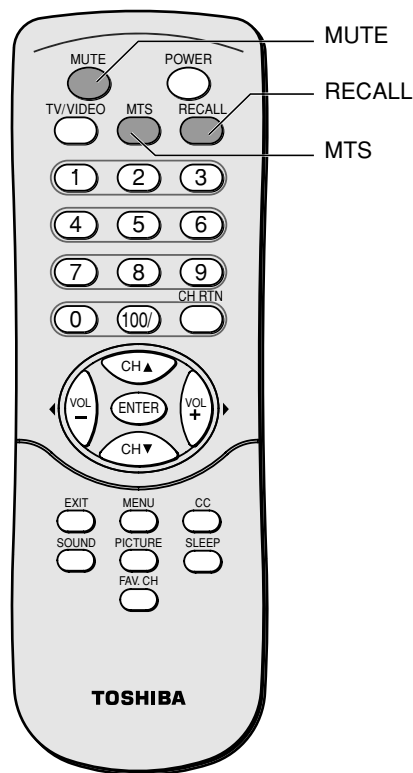

Utilisation de la fonction ambiophonie WOW™ (pleurage)

Le WOW ambiophonique élargit et approfondit le champ d'écoute audio en offrant un son exceptionnel en provenance des haut-parleurs. La fonction utilise les signaux sonores à partir de la télédiffusion ou d'une entrée vidéo.

Pour activer la fonction WOW :

1. sélectionnez le mode Stereo (stéréo) (voir « Sélection de diffusion stéréo/SAP » à la page 26).
2. Appuyez sur MENU, puis sur ◀ ou sur ▶ jusqu'à ce que le menu Son s'affiche.
3. Appuyez sur ENTER, et ensuite sur ▲ ou ▼ pour surligner le Mode sonore.
4. Appuyez sur ENTER, et ensuite sur ▲ ou ▼ pour sélectionner WOW.



Sélection du mode sonore

Vous pouvez sélectionner votre type de son préféré parmi six modes sonore :

WOW, Fade, Musique, Cinéma, Nouvelles, ou Mémoire.

Appuyez sur SOUND (son) de façon répétitive pour sélectionner le mode son tel qu'illustré :



Mode	Qualité du son
WOW	voir ci-dessus
Fade	son uniforme (réglage en usine)
Musique	une salle de concert remplie d'un son riche (réglage en usine)
Cinéma	une salle de cinéma remplie d'un son dynamique (réglage en usine)
Nouvelles	nouvelles/dialogue (réglage en usine)
Mémoire	vos préférences

Vous pouvez aussi sélectionner le mode sonore voulu en utilisant le menu Son.

Remarque :

Si la diffusion est monophonique, l'effet sonore ne fonctionnera pas.

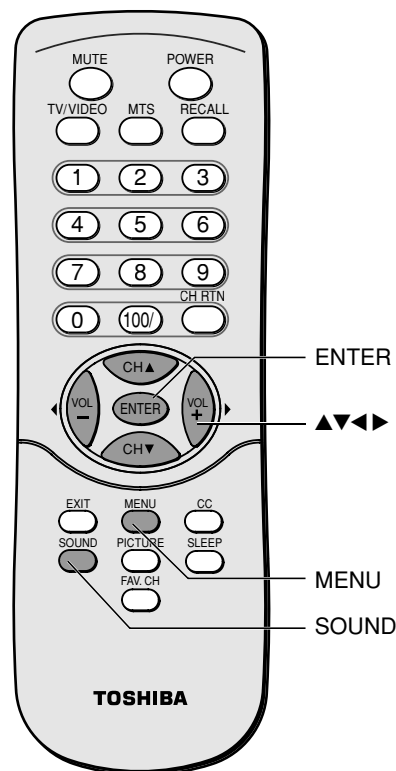

Remarque :

Si vous sélectionnez l'un des modes audio réglés en usine, (WOW, Fade, Musique, Cinéma, ou Nouvelles), et modifiez ensuite le réglage de la qualité (par exemple, augmenter la basse), le mode sonore changera automatiquement en mode Mémoire.

WOW, SRS et (●) symbole est marque déposée de SRS Labs, Inc.
WOW technologie est incorporé sous licence de SRS Labs, Inc.

Ajustement de la qualité du son

Vous pouvez changer la qualité du son de votre téléviseur en ajustant la basse, les aigus, et l'équilibre.

Pour ajuster la qualité du son :

1. Appuyez sur MENU, puis sur ◀ ou sur ▶ jusqu'à ce que le menu Son s'affiche.
2. Appuyez sur ENTER, et ensuite sur ▲ ou ▼ pour surligner l'élément que vous voulez ajuster.



3. Appuyez sur ENTER.
4. Appuyez sur ◀ ou ▶ pour ajuster le niveau.

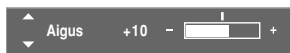

- ◀ rend la qualité du son plus faible ou augmente l'équilibre sur le canal gauche, selon ce qui est sélectionné.
- ▶ rend la qualité du son plus forte ou augmente l'équilibre sur le canal droit, selon ce qui est sélectionné.

Remarque :

Si vous continuez à ajuster l'autre élément, appuyez sur ▲ ou ▼ à l'étape 4.

Utilisation de la caractéristique StableSound®

Si la source du signal est changée, la fonction StableSound limite le niveau le plus élevé du volume pour empêcher les changements extrêmes du volume (par exemple, pour empêcher l'augmentation soudaine du volume qui arrive souvent quand une émission télé passe à une publicité).

Pour activer la fonction StableSound :

1. Appuyez sur MENU, puis sur ◀ ou sur ▶ jusqu'à ce que le menu Son s'affiche.
2. Appuyez sur ENTER, et ensuite sur ▲ ou ▼ pour surligner StableSound.
3. Appuyez sur ENTER, et ensuite sur ▲ ou ▼ pour sélectionner Marche.



Pour désactiver la fonction StableSound :
Sélectionnez Arrêt à l'étape 3 ci-dessus.

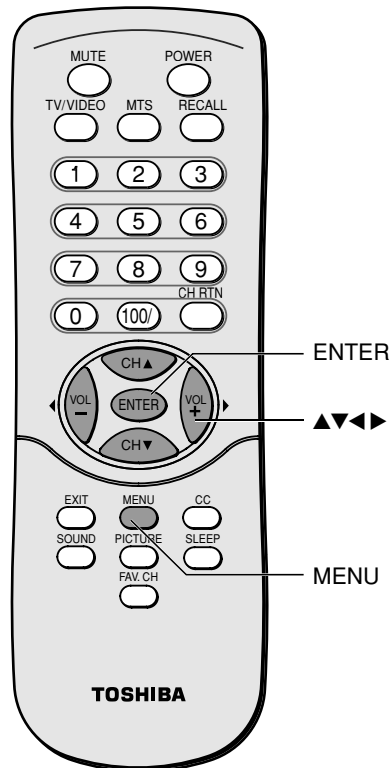

Utilisation de la fonction de réglage OP

Vous pouvez ajuster la position de l'image horizontale/verticale, l'horloge (pour minimiser les rayures verticales à l'écran), et la phase (pour enlever le bruit horizontal et améliorer la netteté de l'image).

Vous pouvez configurer automatiquement et réinitialiser ces réglages :

1. Confirmez qu'un ordinateur est raccordé (voir « Raccordement d'un ordinateur personnel (OP) » à la page 15).
2. Appuyez sur TV/VIDEO de façon répétitive pour sélectionner le mode d'entrée de PC. (Consultez la rubrique « Sélection de la source d'entrée vidéo » à la page 20.)
3. Appuyez sur MENU, puis sur ◀ ou sur ▶ jusqu'à ce que le menu PC s'affiche.
4. Appuyez sur ENTER, et ensuite sur ▲ ou ▼ pour sélectionner un article.

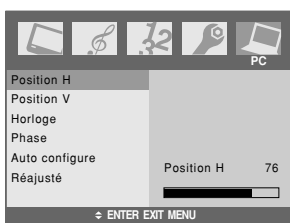

5. Appuyez sur Enter.
6. Appuyez sur ◀ ou ▶ pour effectuer les ajustements appropriés.

- Position H/Position V

Ajuste l'image vers la gauche/droite et vers le haut/bas. Les plages de réglages sont de 0 à 100. (La plage ajustable peut varier selon le mode d'entrée).

- Horloge

Minimise toutes les rayures ou barres verticales à l'arrière-plan de l'écran. Les plages de réglage sont de 0 à 100. (La plage ajustable peut varier selon le mode d'entrée).

- Phase

Réduit (ou minimise) tout le bruit horizontal et améliore la netteté des images. La plage de réglage est de 0 à 100. (La plage ajustable peut varier selon le mode d'entrée).

- Auto configure (Configuration automatique)

Ajuste automatiquement la position de l'écran, l'horloge et la phase. (L'image affichée disparaîtra quelques secondes si la configuration automatique est en cours).

- Réajusté

Retourne aux réglages par défaut programmés en usine. Les valeurs de la fonction Réajusté ne peuvent être modifiées.

Panneau supérieur du téléviseur

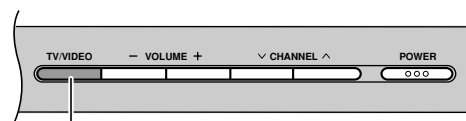

TV/VIDEO

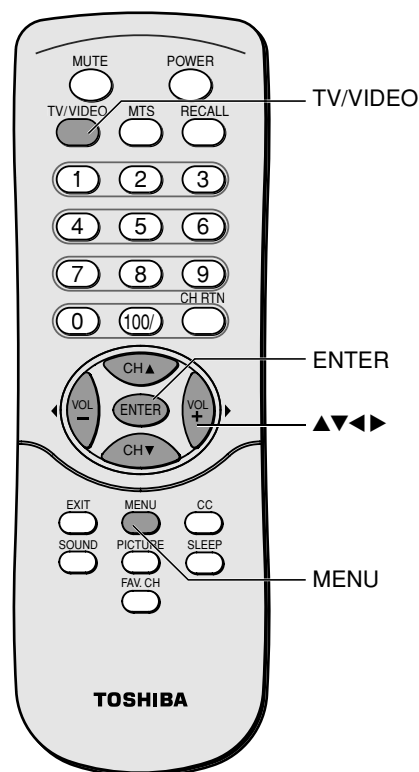

Utilisation de la fonction Arrêt automatique

Si la fonction Arrêt automatique est à Marche, le téléviseur s'arrêtera automatiquement après 15 minutes environ s'il est syntonisé à un canal libre ou une station qui termine sa diffusion de la journée. Cette fonction ne fonctionne pas en mode écran Bleu.

Pour activer la fonction Arrêt automatique :

1. Appuyez sur MENU, puis sur ◀ ou sur ▶ jusqu'à ce que le menu Spécial s'affiche.
2. Appuyez sur ENTER, et ensuite sur ▲ ou ▼ pour surligner Arrêt Automatique.
3. Appuyez sur ENTER, et ensuite sur ▲ ou ▼ pour sélectionner Marche.

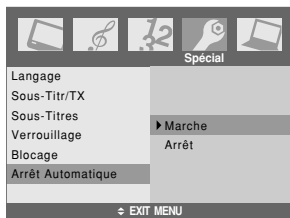

Pour désactiver la fonction Arrêt automatique :
Sélectionnez Arrêt à l'étape 3 ci-dessus.

Affichage de l'information à l'écran

Appuyez sur RECALL (rappel) pour afficher les informations suivantes à l'écran :

- Le numéro de canal ou le mode vidéo sélectionnés
- Statut audio SAP ou Stéréo

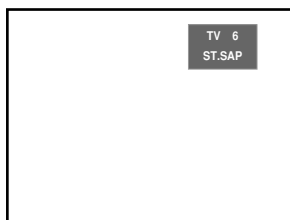

Comprendre la fonction du dernier mode mémoire

Si l'alimentation est coupée alors que vous regardez la télé, la fonction du dernier mode mémoire rallume automatiquement la télé si le courant revient.

Si le courant doit être interrompu pour une longue période et que vous êtes loin du téléviseur, débranchez le cordon d'alimentation pour empêcher le téléviseur de se rallumer en votre absence.

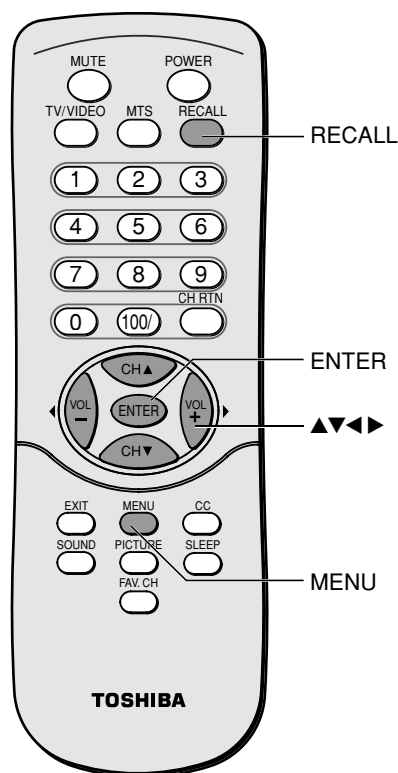

Spécifications

- Ce modèle est conforme aux caractéristiques techniques ci-dessous.
- Les désigns et spécifications sont sujets à des changements sans préavis.



AVERTISSEMENT : RISQUE DE CHOC ÉLECTRIQUE !

Ne jamais tenter d'effectuer l'entretien du téléviseur vous-même. L'ouverture et la dépose des couvercles peut vous exposer à des tensions élevées ou à d'autres dangers. L'entretien doit être confié au centre de service autorisé Toshiba.

Système de télévision
système NTSC

Plage de couverture des canaux

VHF : 2 à 13

UHF : 14 à 69

Télévision câblée : Bande moyenne (A-8 à A-1, A à I)

Bande supérieure (J à W)

Hyper bande (AA à ZZ, AAA, BBB)

Ultra bande (65 à 94, 100 à 125)

Source d'alimentation

100-240 V CA, 60 Hz

Consommation électrique

15DL75 : 50 W

20DL75 : 65 W

0,8 W en mode d'attente.

Alimentation audio

5 W + 5 W

Borne vidéo et audio

ENTRÉE S-VIDEO

Y : 1 V_{c-c}, 75 ohms, synchronisation négative

C : 0,286 V_{c-c} (signal de salve), 75 ohms

ENTRÉE VIDEO/AUDIO

VIDEO : 1 V_{c-c}, 75 ohms, synchronisation négative

AUDIO : 400 mV eff. (30 % d'équivalent de modulation, 22k ohms ou plus)

ENTRÉE ColorStream® (vidéo composante)

Y : 1 V_{c-c}, 75 ohms

P_R : 0,7 V_{c-c}, 75 ohms

P_B : 0,7 V_{c-c}, 75 ohms

AUDIO : 400 mV eff., 22k ohms ou plus

Résolutions suggérées : 480i, 480p

SORTIE AUDIO

400 mV(rms) (30 % équivalent de modulation, 2,2k ohms ou moins)

Prise pour ÉCOUTEURS

3,5 mm mini-prise stéréo

ENTRÉE ORDINATEUR

15 broches, D-sub analogique RVB

ENTRÉE AUDIO ORDINATEUR

3,5 mm mini-prise stéréo

Dimensions (Comprenant le support du téléviseur)

15DL75: Largeur : 379 mm (15 pouces)

Hauteur : 388 mm (15-3/8 pouces)

Profondeur : 203 mm (8 pouces)

20DL75: Largeur : 491 mm (19-3/8 pouces)

Hauteur : 469 mm (18-1/2 pouces)

Profondeur : 228 mm (9 pouces)

Poids

15DL75 : 5,6 kg (12,4 lbs)

20DL75 : 9,1 kg (20,9 lbs)

Conditions d'utilisation

Température : 0 à 35 °C (32 °F à 95 °F)

Humidité : 20 à 80 % (pas de condensation)

Dépannage

Avant d'appeler un technicien d'entretien, consultez le tableau suivant pour tenter d'identifier la cause du problème et en déterminer la solution.

Problème	Solution
Le téléviseur ne s'allume pas	<ul style="list-style-type: none">• Assurez-vous que le cordon d'alimentation est branché, et appuyez ensuite sur POWER.• Les piles de la télécommande sont peut-être à plat. Remplacez les piles.
Pas d'image, pas de son	<ul style="list-style-type: none">• Vérifiez les raccordements de l'antenne et du câble.
Pas de son, mais l'image est correcte	<ul style="list-style-type: none">• Le son peut être en sourdine. Appuyez sur VOLUME.• La station peut éprouver des difficultés de diffusion. Essayez un autre canal.• Assurez-vous que la fonction MTS est réglée correctement.
Mauvaise qualité d'image, son correct	<ul style="list-style-type: none">• Vérifiez les raccordements de l'antenne.• La station peut éprouver des difficultés de diffusion. Essayez un autre canal.• Ajustez le menu Image.
Faible réception des canaux diffusés.	<ul style="list-style-type: none">• La station peut éprouver des difficultés de diffusion. Essayez un autre canal.• Vérifiez les raccordements de l'antenne.
Une boîte noire apparaît à l'écran	<ul style="list-style-type: none">• L'option de sous-titre peut être réglée à un des modes Texte (Texte1, Texte2, Texte3, ou Texte4). Remettez la fonction de sous-titres à Arrêt.
Incapable de sélectionner un canal spécifique	<ul style="list-style-type: none">• Le canal peut être supprimé avec l'option de programmation manuelle.
Images fantômes	<ul style="list-style-type: none">• La station peut éprouver des difficultés de diffusion. Essayez un autre canal.• La réception d'antenne peut être faible. Utilisez une antenne à grande directivité.
Mauvaise qualité de couleurs ou pas de couleur	<ul style="list-style-type: none">• La station peut éprouver des difficultés de diffusion. Essayez un autre canal.• Ajustez la Teinte et/ou la Couleur dans le menu Image.
Pas de son stéréo ou SAP d'une diffusion MTS connue.	<ul style="list-style-type: none">• Assurez-vous que la fonction MTS est réglée correctement.
Les touches du panneau supérieur ne fonctionnent pas.	<ul style="list-style-type: none">• Vérifiez l'option de Verrouillage.
La télécommande ne fonctionne pas	<ul style="list-style-type: none">• Retirez tout ce qui peut faire obstacle entre la télécommande et le capteur de télécommande du téléviseur.• Les piles de la télécommande sont peut-être à plat. Remplacez les piles.

Garantie limitée des États-Unis

pour les téléviseurs à écrans ACL de 20 po ou moins

Toshiba America Consumer Products, L.L.C. (« TACP ») offre les garanties limitées suivantes aux consommateurs initiaux aux États-Unis. CES GARANTIES LIMITÉES SONT OCTROYÉES À L'ACHETEUR INITIAL OU À TOUTE PERSONNE QUI REÛIT CE TÉLÉVISEUR À ÉCRAN ACL COMME CADEAU DE L'ACHETEUR INITIAL ET NE S'APPLIQUE À AUCUN AUTRE ACHETEUR OU BÉNÉFICIAIRE.

LES TÉLÉVISEURS À ÉCRAN ACL ACHETÉS AUX ÉTATS-UNIS ET UTILISÉS À L'EXTÉRIEUR DU PAYS, NOTAMMENT, ET SANS S'Y LIMITER, AU CANADA ET AU MEXIQUE, NE SONT PAS COUVERTS PAR CES GARANTIES.

LES TÉLÉVISEURS À ÉCRAN ACL ACHETÉS EN DEHORS DES ÉTATS-UNIS, NOTAMMENT, ET SANS S'Y LIMITER, AU CANADA ET AU MEXIQUE, ET UTILISÉS AUX ÉTATS-UNIS, NE SONT PAS COUVERTS PAR CES GARANTIES.

Garantie limitée d'un (1) an sur les pièces et la main-d'oeuvre

TACP garantit ce téléviseur à écran ACL et ses pièces contre tout défaut de matériaux et d'assemblage pour une période d'un (1) an à compter de la date d'achat initiale au détail. AU COURS DE CETTE PÉRIODE, TACP RÉPARERA OU REMPLACERA SANS FRAIS ET À SA DISCRÉTION UNE PIÈCE DÉFECTUEUSE PAR UNE NOUVELLE PIÈCE OU UNE PIÈCE REMISE À NEUF.

Appareils de location

La garantie s'appliquant aux téléviseurs de location à écran ACL commence à la date de la première location ou trente (30) jours après la date d'expédition à l'entreprise de location, selon la première éventualité.

Garantie limitée s'appliquant à des appareils commerciaux

TACP garantit de la manière suivante les téléviseurs à écran ACL qui sont vendus ou loués dans un but commercial : toutes les pièces sont garanties contre les défauts des matériaux ou d'assemblage pour une durée de quatre-vingt-dix (90) jours à compter de la date d'achat initial au détail. AU COURS DE CETTE PÉRIODE, TACP RÉPARERA OU REMPLACERA SANS FRAIS ET À SA DISCRÉTION UNE PIÈCE DÉFECTUEUSE PAR UNE NOUVELLE PIÈCE OU UNE PIÈCE REMISE À NEUF.

Guide d'utilisation et carte de déclaration de produit

Lisez attentivement ce manuel d'utilisation avant de faire fonctionner ce téléviseur à écran LCD.

Remplissez et retournez la carte de déclaration du produit jointe ou enregistrez votre téléviseur à écran LCD en ligne à l'adresse www.tacp.toshiba.com/service aussitôt que possible. En déclarant votre téléviseur à écran LCD, vous permettez à TACP de concevoir de nouveaux produits qui répondent précisément à vos besoins et cela nous permet de vous contacter dans le cas où il serait nécessaire de vous faire parvenir un avis de sécurité, conformément à la Consumer Product Safety Act des États-Unis. Le fait de ne pas retourner cette carte de déclaration de produit n'a aucune incidence sur vos droits couverts par la garantie.

Votre responsabilité

LES GARANTIES SUSMENTIONNÉES SONT SUJETTES AUX CONDITIONS SUIVANTES :

- (1) Vous devez conserver votre preuve d'achat originale ou fournir une autre preuve d'achat.
- (2) Tout entretien sous garantie de ce téléviseur à écran LCD doit être effectué par le Centre de service de réparation sous garantie précisé par le Centre des solutions au consommateur de TACP.
- (3) Les garanties de TACP sont en vigueur uniquement si ce téléviseur à écran LCD est acheté et est utilisé dans la partie continentale des États-Unis ou à Puerto Rico.
- (4) Les frais de main-d'oeuvre visant l'installation de l'appareil, la configuration, le réglage des commandes et l'installation ou la réparation des systèmes d'antenne ne sont pas couverts par cette garantie. Les problèmes de réception causés par des systèmes d'antenne inadéquats, des antennes satellites mal positionnées, la câblodistribution, les magnétoscopes, les lecteurs/enregistreurs DVD, les périphériques IEEE-1394 d'ordinateur et tout autre périphérique raccordé à d'autres sources de signaux relèvent de votre responsabilité.

- (5) Les garanties couvrent uniquement les défauts des matériaux ou d'assemblage indiqués précédemment et ne couvrent pas les téléviseurs à écran LCD ou les pièces perdues ou démontées par vous-même, ni les dommages au téléviseur à écran LCD ou aux pièces résultant d'un incendie, d'une mauvaise utilisation, d'un accident, d'une catastrophe naturelle (par exemple un orage ou des variations de courant), d'une mauvaise installation, d'un entretien inadéquat ou d'une utilisation non conforme aux instructions de TACP ; l'utilisation ou le mauvais fonctionnement provenant de l'utilisation simultanée de ce téléviseur à écran LCD et des appareils qui y sont raccordés. Elles ne s'appliquent pas non plus aux appareils modifiés ou dont le numéro de série a été retiré, altéré, rayé ou rendu illisible.

Service de garantie

Si, après vous être conformé à toutes les instructions de fonctionnement continues au présent manuel et après avoir étudié la section intitulée « Dépannage », vous découvrez que vous avez besoin d'avoir recours au service d'entretien :

- (1) Pour obtenir des instructions sur la manière d'obtenir un service de garantie pour votre téléviseur à écran LCD, prenez contact avec le Centre des solutions au consommateur de TACP au numéro sans frais 1-800-631-3811.
- (2) Vous devez inclure la facture d'achat originale (ou une copie de cette dernière) ou une autre preuve d'achat avec le téléviseur complet à écran LCD et l'expédier au Centre de service de réparation sous garantie précisé par le Centre des solutions au consommateur de TACP. Vous êtes responsable de tous les frais d'expédition et d'assurance du téléviseur à écran LCD vers le Centre de service de réparation sous garantie précisé par le Centre des solutions au consommateur de TACP.

Pour obtenir des renseignements additionnels, visitez le site Web de TACP à l'adresse : www.tacp.toshiba.com

TOUTES LES GARANTIES QUI SONT IMPLICITES EN VERTU DE LA LOI D'UN ÉTAT DES ÉTATS-UNIS, Y COMPRIS LES GARANTIES IMPLICITES DE QUALITÉ MARCHANDE ET DE CONVENANCE POUR UN BUT PRÉCIS, SONT EXPRESSÉMENT LIMITÉES À LA DURÉE DES GARANTIES LIMITÉES SUSMENTIONNÉES. À L'EXCEPTION DE GARANTIES QUI SONT IMPLICITES EN VERTU DE LA LOI D'UN ÉTAT DES ÉTATS-UNIS, TELLES QUE LIMITÉES AUX PRÉSENTES, LA GARANTIE QUI PRÉCÈDE EST EXCLUSIVE ET TIENT LIEU DE TOUTES AUTRES GARANTIES, CONVENTIONS, ACCORDS ET OBLIGATIONS SEMBLABLES DE TACP EN CE QUI A TRAIT À LA RÉPARATION OU AU REMPLACEMENT DE PIÈCES. TACP NE POURRA EN AUCUN CAS ÊTRE TENU RESPONSABLE DES DOMMAGES INDIRECTS OU CONSÉCUTIFS (Y COMPRIS, MAIS NE S'Y LIMITANT PAS, LES PERTES DE PROFITS, L'INTERRUPTION DES AFFAIRES OU LA MODIFICATION OU LA SUPPRESSION DE DONNÉES ENREGISTRÉES PROVOQUÉS PAR L'UTILISATION, LA MAUVAISE UTILISATION OU L'INCAPACITÉ À UTILISER CE TÉLÉVISEUR À ÉCRAN LCD).

Aucune personne, agent, distributeur, revendeur ou compagnie n'est autorisé à changer, modifier ou prolonger les conditions de ces garanties de quelque façon que ce soit. La période au cours de laquelle une action doit débiter pour faire valoir une obligation de TACP en vertu de la garantie ou en vertu de tout statut ou de toute loi des États-Unis ou d'un état de ce pays est, par les présentes, limitée à quatre-vingt-dix (90) jours à compter de la date où vous avez pris conscience ou auriez dû prendre conscience de la défectuosité. Cette limite ne s'applique pas aux garanties implicites découlant d'une loi d'un État des États-Unis. CETTE GARANTIE VOUS DONNE DES GARANTIES JURIDIQUES SPÉCIFIQUES ET VOUS POUVEZ AUSSI AVOIR D'AUTRES DROITS QUI PEUVENT VARIER D'UN ÉTAT À L'AUTRE DES ÉTATS-UNIS. CERTAINS ÉTATS DES ÉTATS-UNIS NE PERMETTENT PAS DE LIMITES À LA DURÉE D'UNE GARANTIE IMPLICITE, AU MOMENT OU UNE ACTION EN JUSTICE PEUT ÊTRE DÉPOSÉE OU L'EXCLUSION OU LA LIMITATION DES DOMMAGES ACCESSOIRES OU INDIRECTS. PAR CONSÉQUENT, LES DISPOSITIONS SUSMENTIONNÉES PEUVENT NE PAS S'APPLIQUER À VOUS EN VERTU DE CES CIRCONSTANCES.

Garantie limitée au Canada pour les téléviseurs ACL 20 po. et moins

Toshiba du Canada Limitée, (« TCL ») donne les garanties limitées suivantes pour les consommateurs initiaux du Canada. CES GARANTIES LIMITÉES SONT ACCORDÉES À L'ACHETEUR INITIAL OU À TOUTE PERSONNE AYANT REÇU CE TÉLÉVISEUR ACL EN CADEAU DE LA PART DU CLIENT INITIAL ET À AUCUN AUTRE ACHETEUR OU CESSIONNAIRE.

LES TÉLÉVISEURS ACL ACHETÉS AUX CANADA ET UTILISÉS À L'EXTÉRIEUR DU CANADA, INCLUANT, SANS LIMITE, LES ÉTATS-UNIS ET LE MEXIQUE NE SONT PAS COUVERTS PAR CES GARANTIES.

LES TÉLÉVISEURS ACL ACHETÉS À L'EXTÉRIEUR DU CANADA, INCLUANT, SANS LIMITE, LES ÉTATS-UNIS ET LE MEXIQUE, ET UTILISÉS AU CANADA NE SONT PAS COUVERTS PAR CES GARANTIES.

Garantie limitée d'un (1) an sur les pièces et la main d'œuvre

TCL garantit ce téléviseur ACL et ses pièces contre les défauts de matériau ou de fabrication pour une période d'un (1) an à compter de la date à laquelle il a été initialement acheté chez un détaillant. PENDANT CETTE PÉRIODE, TCL DÉCIDERA UNILATÉRALEMENT DE RÉPARER OU REMPLACER LA PIÈCE DÉFECTUEUSE PAR UNE PIÈCE NEUVE OU REMISE À NEUF GRATUITEMENT. VOUS DEVEZ LIVRER LE TÉLÉVISEUR AU COMPLET À UN CENTRE DE SERVICE AUTORISÉ TCL. LES FRAIS DE TRANSPORT ET D'ASSURANCE DU TÉLÉVISEUR DE ET AU CENTRE DE SERVICE AGRÉÉ SONT À VOTRE CHARGE.

Appareils en location

La garantie des téléviseurs ACL en location commence à la date de la première location ou trente (30) jours après la date de livraison à la compagnie de location, selon ce qui arrive le premier.

Garantie limitée sur des appareils utilisés à des fins commerciales.

TCL garantit les téléviseurs ACL vendus et utilisés à des fins commerciales comme suit : toutes les pièces sont garanties contre les défauts de matériau ou de fabrication pour une période de quatre-vingt-dix (90) jours à compter de la date à laquelle il a été initialement acheté chez un détaillant. PENDANT CETTE PÉRIODE, TCL DÉCIDERA UNILATÉRALEMENT DE RÉPARER OU REMPLACER LA PIÈCE DÉFECTUEUSE PAR UNE PIÈCE NEUVE OU REMISE À NEUF GRATUITEMENT. VOUS DEVEZ LIVRER LE TÉLÉVISEUR AU COMPLET À UN CENTRE DE SERVICE AUTORISÉ TCL. LES FRAIS DE TRANSPORT ET D'ASSURANCE DU TÉLÉVISEUR DE ET AU CENTRE DE SERVICE AGRÉÉ SONT À VOTRE CHARGE.

Le mode d'emploi et enregistrement du produit

Veuillez lire ce mode d'emploi dans sa totalité avant de faire fonctionner ce téléviseur ACL.

Enregistrez votre téléviseur ACL en ligne à www.toshiba.ca aussitôt que possible. En enregistrant votre téléviseur ACL, vous permettrez à TCL de vous offrir des nouveaux produits conçus pour rencontrer vos besoins et nous aidera à vous contacter dans l'éventualité peu probable qu'un avis de sécurité soit requis. Si vous n'enregistrez pas votre téléviseur ACL, ceci ne diminuera aucunement vos droits dont vous disposez sous cette garantie.

Vos responsabilités

LES GARANTIES CI-AVANT SONT SUJETTES AUX CONDITIONS SUIVANTES :

- (1) Vous devez garder votre reçu d'achat ou tout autre preuve de l'acquisition.
- (2) Tous les services sous garantie pour ce téléviseur ACL doivent être effectués par un centre de service TCL autorisé.
- (3) Les garanties de TCL s'appliquent seulement si le téléviseur ACL est acheté d'un marchand autorisé au Canada et utilisé au Canada.

- (4) Les frais de la main d'œuvre pour l'installation, le réglage des commandes et l'installation de système d'antenne ne sont pas couverts par cette garantie. Nous ne sommes pas responsables des problèmes de réception provenant des systèmes d'antenne inadéquats, mésalignement de l'antenne parabolique, distribution du câblodistributeur, les magnétoscopes, lecteurs/graveurs DVD, ordinateur personnel au niveau IEEE-1394, et tout autre appareil qui est branché.
- (5) Les garanties ne couvrent que les vices de matériau ou de fabrication tels qu'indiqués ci-avant et ne couvrent pas le téléviseur ACL ou les pièces perdues ou égarées par vous, ni les dommages au téléviseur ACL ou aux pièces résultant d'un incendie, d'une mauvaise utilisation, d'un accident, d'un catastrophe naturelle (telle que la foudre ou des fluctuations de tension), d'une mauvaise utilisation, d'un entretien inadapté ou d'une utilisation non conforme aux instructions de TCL ; d'une mauvaise utilisation ou d'un mauvais fonctionnement en utilisant simultanément ce téléviseur ACL et les appareils qui y sont raccordés ; ou aux appareils modifiés ou dont le numéro de série a été retiré, altéré, rayé ou rendu illisible.

Comment obtenir les services sous garantie

Si, après avoir suivi les étapes de « dépannage » de votre mode d'emploi, vous avez besoin de service :

- (1) Pour trouver le centre de service TCL autorisé le plus prêt, visitez le site web de TCL à www.toshiba.ca.
- (2) Vous devez inclure votre facture originale (ou une copie) ou autre preuve d'achat avec votre téléviseur ACL au complet à un centre de service autorisé. Les frais de transport et d'assurance du téléviseur au centre de service autorisé sont à votre charge.

Pour plus d'informations, consultez le site internet de TCL : www.toshiba.ca

TOUTES LES GARANTIES IMPLICITES DE DROIT DE TOUTES LES PROVINCES DU CANADA, Y COMPRIS LES GARANTIES IMPLICITES DE QUALITÉ MARCHANDE ET D'ADAPTATION À UNE FIN PARTICULIÈRE, SONT LIMITÉES EXPRESSÉMENT À LA DURÉE DES GARANTIES LIMITÉES ÉNONCÉES CI-DESSUS, SAUF POUR CE QUI EST DE TOUTES GARANTIES IMPLICITES DE LA LOI DE L'UNE DES PROVINCES DU CANADA, TELLE QUE SPÉCIFIÉE, LA GARANTIE SUS-MENTIONNÉE EST EXCLUSIVE ET A PRIORITÉ SUR TOUTE AUTRE GARANTIE, ACCORD OU OBLIGATION DE MÊME NATURE DE TCL CONCERNANT LA RÉPARATION OU LE REMPLACEMENT DES PIÈCES. EN AUCUN CAS TCL NE SERA TENU RESPONSABLE DES DOMMAGES INDIRECTS OU ACCESSOIRES (INCLUANT MAIS PAS LIMITÉ À DES PERTES DE PROFITS, ARRÊT D'AFFAIRES, OU MODIFICATION OU EFFACEMENT DES DONNÉES ENREGISTRÉES CAUSÉ PAR L'USAGE, L'ABUS OU L'EMPÊCHEMENT D'UTILISER CE TÉLÉVISEUR ACL).

Aucune personne, agent, distributeur, concessionnaire ou compagnie n'est autorisé à changer, modifier ou prolonger les termes de ces garanties de quelque façon que ce soit. Toute procédure visant à faire exécuter une obligation quelconque de TCL en vertu de cette garantie ou de toute loi du Canada ou d'une des provinces, doit être entamée dans les quatre-vingt-dix (90) jours suivant la date où vous découvrez ou devriez avoir découvert la défektivité. Cette limitation ne s'applique pas aux garanties implicites de la loi d'une province du Canada.

CETTE GARANTIE VOUS ACCORDE DES DROITS LÉGAUX PRÉCIS ET VOUS POUVEZ DISPOSER D'AUTRES DROITS QUI VARIENT D'UNE PROVINCE À L'AUTRE. CERTAINES PROVINCES NE PERMETTENT PAS DE LIMITATION DE LA DURÉE DES GARANTIES IMPLICITES OU DU DROIT DE PRESCRIPTION D'ACTION, D'EXCLUSION OU LA LIMITATION DES DOMMAGES INDIRECTS OU ACCESSOIRES. IL SE PEUT DONC QUE LES DISPOSITIONS PRÉCÉDENTS NE S'APPLIQUENT PAS DANS VOTRE CAS. [0305]

Index

A

Ajustements de la qualité du son	28
Ajustements de l'image	
Mode Image	23
Qualité de l'image	23
Ambiophonie WOW™	27
Arrêt automatique	30
Arrière du téléviseur	8

B

Blocage (puce anti-violence)	
Âge bloc	22
Aux. bloc	22
Cont. bloc	22
Mot de passe	22
MPAA	22
Boîte numérique	13

C

Câbles A/V	10
Câbles d'antenne	10
Câbles S-vidéo	10
Câbles vidéo en composante	10
Canaux préférés	19
Caractéristiques	31

D

Dépannage	32
Dernier mode mémoire	30
Devant du téléviseur	8

G

Garantie	33, 34
----------------	--------

M

Minuteur de mise en veille	25
MTS	26

P

Programmation de canal	
Mémoire/Efface	19
Programmation automatique	18

R

Raccordement du câble du convertisseur	11
Raccordement du caméscope	14
Raccordement du receveur DTV	13
Raccordement d'un système audio	14
Raccordement DVD	12
Raccordement magnétoscope	11-13
Raccordement PC (OP)	15
Réglage du PC (OP)	29

S

Sélection de la langue	18
Sélection du mode sonore	27
Son SAP	26
Son stéréo	26
Sous-titre	25
StableSound®	28
Système de menu	17

T

Télécommande	
Connaitre les touches	16
Installation de pile	16
Touche CH RTN	20
Touche FAV. CH	19
Touche MUTE (sourdine)	26
Touche POWER	16
Touche RECALL (rappel)	30
Touche TV/VIDEO	20
Touches CH ▲▼	18
Touches Numéro de canal	20
Touches VOL	16

V

Verrouillage	25
--------------------	----

TOSHIBA AMERICA CONSUMER PRODUCTS, L.L.C.

BUREAU-CHEF : 82 TOTOWA ROAD, WAYNE, NJ 07470, U.S.A.

CENTRE DE SERVICE : 1420-B TOSHIBA DRIVE, LEBANON, TN 37087, U.S.A.

TOSHIBA DU CANADA LTEE.

BUREAU-CHEF : 191 McNABB STREET, MARKHAM, ONTARIO, L3R 8H2, CANADA – TEL : (905) 470-5400

CENTRES DE SERVICE :

TORONTO : 191 McNABB STREET, MARKHAM, ONTARIO L3R 8H2, CANADA – TEL : (905) 470-5400

MONTREAL : 18050 TRANS CANADA, KIRKLAND QUEBEC, H9J-4A1, CANADA – TEL : (514) 390-7766

VANCOUVER : 22171 FRASERWOOD WAY, RICHMOND, B.C., V6W 1J5, CANADA – TEL : (604) 303-2500

ColorStream, StableSound et TheaterWide sont des marques déposées enregistrées de Toshiba America Consumer Products, L.L.C.

TOSHIBA

YC/L1 72742094