



# TOSHIBA

# OWNER'S MANUAL MODE D'EMPLOI MANUAL DEL PROPIETARIO

ENGLISH

FRANÇAIS

ESPAÑOL

## Color Television Téléviseur couleur Televisor a color

# 13A24

### Owner's Record

The model number and serial number are on the back of your TV. Record these numbers in the spaces below. Refer to these numbers whenever you communicate with your Toshiba dealer about this TV.

### Mémo de l'utilisateur

La désignation du modèle et le numéro de série se trouvent à l'arrière de votre téléviseur. Consignez ces numéros dans les espaces ci-dessous et communiquez-les à votre revendeur Toshiba chaque fois que vous le consultez au sujet de cet appareil.

### Registro del propietario

Los números de modelo y de serie se encuentran en la parte posterior de la TV. Anote esos números en estos espacios. Consulte los números cuando llame a su distribuidor Toshiba en referencia a este aparato de TV.

Model number:

Désignation du modèle:

Número de serie:

Serial number:

Numéro de série:

Número de modelo:

© 2004 TOSHIBA CORPORATION  
All Rights Reserved



## ENGLISH

Dear Customer,

Thank you for purchasing this Toshiba TV. This manual will help you use the many exciting features of your new TV. **Before operating the TV, please read this manual completely, and keep it nearby for future reference.**

### Safety Precautions

#### WARNING

**TO REDUCE THE RISK OF FIRE OR ELECTRIC SHOCK, DO NOT EXPOSE THIS APPLIANCE TO RAIN OR MOISTURE.**

	<b>WARNING</b> RISK OF ELECTRIC SHOCK DO NOT OPEN	
<b>WARNING: TO REDUCE THE RISK OF ELECTRIC SHOCK, DO NOT REMOVE COVER (OR BACK). NO USER-SERVICEABLE PARTS INSIDE. REFER SERVICING TO QUALIFIED SERVICE PERSONNEL.</b>		



The lightning symbol in the triangle tells you that the voltage inside this product may be strong enough to cause an electric shock. **DO NOT TRY TO SERVICE THIS PRODUCT YOURSELF.**



The exclamation mark in the triangle tells you that important operating and maintenance instructions follow this symbol.

**CAUTION: To reduce the risk of electric shock, do not use the polarized plug with an extension cord, receptacle, or other outlet unless the blades can be inserted completely to prevent blade exposure.**

#### NOTE TO CATV INSTALLERS IN THE USA

This is a reminder to call the CATV system installer's attention to Article 820-40 of the NEC, which provides guidelines for proper grounding and, in particular, specifies that the cable ground shall be connected to the grounding system of the building, as close to the point of cable entry as practical. For additional antenna grounding information, see items 25 and 26 on page 4.

#### NOTICE OF POSSIBLE ADVERSE EFFECTS ON TV PICTURE TUBE

If a fixed (non-moving) pattern remains on the TV screen for long periods of time, the image can become permanently engrained in the picture tube. **This type of damage is NOT COVERED BY YOUR WARRANTY.** See item 33 on page 4.

## Child Safety



**It Makes A Difference Where Your TV Stands**

**Congratulations on your purchase! As you enjoy your new TV, keep these safety tips in mind:**

### The Issue

- If you are like most consumers, you have a TV in your home. Many homes, in fact, have more than one TV.
- The home theater entertainment experience is a growing trend, and larger TVs are popular purchases; however, they are not always supported on the proper TV stands.
- Sometimes TVs are improperly secured or inappropriately situated on dressers, bookcases, shelves, desks, audio speakers, chests, or carts. As a result, TVs may fall over, causing unnecessary injury.



### Toshiba Cares!

- The consumer electronics industry is committed to making home entertainment enjoyable and safe.
- The Consumer Electronics Association formed the Home Entertainment Support Safety Committee, comprised of TV and consumer electronics furniture manufacturers, to advocate children's safety and educate consumers and their families about television safety.

### Tune Into Safety

- One size does NOT fit all! Use appropriate furniture large enough to support the weight of your TV (and other electronic components).
- Use appropriate angle braces, straps, and anchors to secure your furniture to the wall (but never screw anything directly into the TV).
- Carefully read and understand the other enclosed instructions for proper use of this product.
- Do not allow children to climb on or play with furniture and TVs.
- Avoid placing any item on top of your TV (such as a VCR, remote control, or toy) that a curious child may reach for.
- Remember that children can become excited while watching a program and can potentially push or pull a TV over.
- Share our safety message about this hidden hazard of the home with your family and friends. Thank you!



2500 Wilson Blvd.  
Arlington, VA 22201 U.S.A.  
Tel. 703-907-7600 Fax 703-907-7690  
www.CE.org

*CEA is the Sponsor, Producer and Manager of the International CES®*



# Important Safety Instructions

- 1) **Read these instructions.**
- 2) **Keep these instructions.**
- 3) **Heed all warnings.**
- 4) **Follow all instructions.**



- 5) **Do not use this apparatus near water.**



- 6) **Clean only with a dry cloth.**

- 7) **Do not block any ventilation openings.** Install in accordance with the manufacturer's instructions.

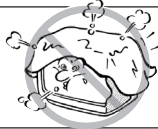

- 8) **Do not install near any heat sources** such as radiators, heat registers, stoves, or other apparatus (including amplifiers) that produce heat.



- 9) **Do not defeat the safety purpose of the polarized or grounding type plug.** A polarized plug has two blades with one wider than the other. A grounding type plug has two blades and a third grounding prong. The wide blade or the third prong are provided for your safety. If the provided plug does not fit into your outlet, consult an electrician for replacement of the obsolete outlet.

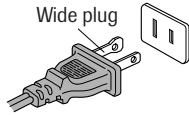

- 10) **Protect the power cord** from being walked on or pinched, particularly at plugs, convenience receptacles, and the point where it exits the apparatus.

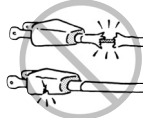

- 11) **Only use attachments/accessories specified by the manufacturer.**

- 12) **Use only with the cart, stand, tripod, bracket, or table specified by the manufacturer, or sold with the apparatus.** When a cart is used, use caution when moving the cart/apparatus combination to avoid injury from tip-over.



- 13) **Unplug this apparatus during lightning storms or when unused for long periods of time.**



- 14) **Refer all servicing to qualified service personnel.**

Service is required when the apparatus has been damaged in any way, such as power supply cord or plug is damaged, liquid has been spilled or objects have fallen into the apparatus, the apparatus has been exposed to rain or moisture, does not operate normally, or has been dropped.



- 15) **CAUTION:** To reduce the risk of electric shock, do not use the polarized plug with an extension cord, receptacle, or other outlet unless the blades can be inserted completely to prevent blade exposure.

# Installation, Care, and Service

## Installation

Follow these recommendations and precautions and heed all warnings when installing your TV:

- 16) Never modify this equipment. Changes or modifications may void: a) the warranty, and b) the user's authority to operate this equipment under the rules of the Federal Communications Commission.

- 17) **! DANGER: RISK OF SERIOUS PERSONAL INJURY, DEATH, OR EQUIPMENT DAMAGE!** Never place the TV on an unstable cart, stand, or table. The TV may fall, causing serious personal injury, death, or serious damage to the TV.



- 18) Never place or store the TV in direct sunlight; hot, humid areas; areas subject to excessive dust or vibration; or locations with temperatures at or below 41°F (5°C).



- 19) Always place the TV on the floor or a sturdy, level, stable surface that can support the weight of the unit.



- 20) Never place items such as vases, aquariums, or candles on top of the TV.



- 21) Never block or cover the slots or openings in the TV cabinet back, bottom, and sides. Never place the TV:

- on a bed, sofa, rug, or similar surface;
- too close to drapes, curtains, or walls; or
- in a confined space such as a bookcase, built-in cabinet, or any other place with poor ventilation.



The slots and openings are provided to protect the TV from overheating and to help maintain reliable operation of the TV.



- 22) Never allow anything to rest on or roll over the power cord, and never place the TV where the power cord is subject to wear or abuse.

- 23) Never overload wall outlets and extension cords.





24) Always operate this equipment from a 120V AC, 60 Hz power source only.

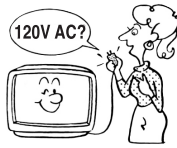

25) Always make sure the antenna system is properly grounded to provide adequate protection against voltage surges and built-up static charges (see Section 810 of the National Electric Code).

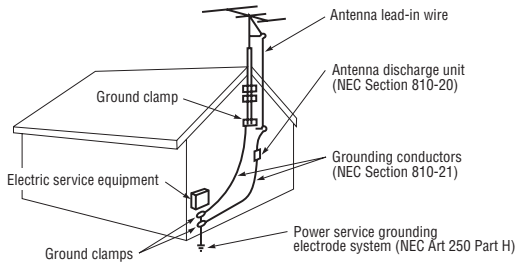

26) **! DANGER: RISK OF SERIOUS PERSONAL INJURY OR DEATH!**

- Use extreme care to make sure you are never in a position where your body (or any item you are in contact with, such as a ladder or screwdriver) can accidentally touch overhead power lines. Never locate the antenna near overhead power lines or other electrical circuits.
- Never attempt to install any of the following during lightning activity:
  - a) an antenna system; or b) cables, wires, or any home theater component connected to an antenna or phone system.

## Care

For better performance and safer operation of your TOSHIBA TV, follow these recommendations and precautions:

27) Always sit approximately 10–25 feet away from the TV and as directly in front of it as possible. The picture can appear dull if you sit too far to the left or right of the TV, or if sunlight or room lights reflect on the screen. Turn the TV off to check for reflections on the screen, and then remove the source of reflections while viewing the TV.

28) Always unplug the TV before cleaning. Never use liquid or aerosol cleaners.

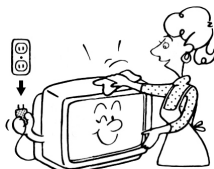

29) **! WARNING: RISK OF ELECTRIC SHOCK!** Never spill liquids or push objects of any kind into the TV cabinet slots.

30) [This item applies to projection TVs only.] If the air temperature rises suddenly (for example, when the TV is first delivered), condensation may form on the lenses. This can make the picture appear distorted or the color appear faded. If this happens, turn off the TV for 6 to 7 hours to allow the condensation to evaporate.

31) For added protection of your TV from lightning and power surges, always unplug the power cord and disconnect the antenna from the TV if you leave the TV unattended or unused for long periods of time.

32) During normal use, the TV may make occasional snapping or popping sounds. This is normal, especially when the unit is being turned on or off. If these sounds become frequent or continuous, unplug the power cord and contact a Toshiba Authorized Service Center.

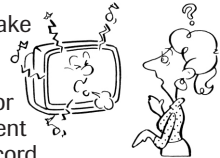

33) **Possible Adverse Effects on TV Picture Tube:** If a fixed (non-moving) pattern remains on the TV screen for long periods of time, the image can become permanently engrained in the picture tube and cause subtle but permanent ghost images. **This type of damage is NOT COVERED BY YOUR WARRANTY.** Never leave your TV on for long periods of time while it is displaying the following formats or images:

- **Fixed Images**, such as PIP/POP windows, stock tickers, video game patterns, TV station logos, and websites.
- **Special Formats** that do not use the entire screen. For example, viewing letterbox style (16:9) media on a normal (4:3) display (gray bars at top and bottom of screen); or viewing normal style (4:3) media on a widescreen (16:9) display (gray bars on left and right sides of screen).

## Service

34) **! WARNING: RISK OF ELECTRIC SHOCK!** Never attempt to service the TV yourself. Opening and removing the covers may expose you to dangerous voltage or other hazards. Refer all servicing to a Toshiba Authorized Service Center.



35) If you have the TV serviced:

- Ask the service technician to use only replacement parts specified by the manufacturer.
- Upon completion of service, ask the service technician to perform routine safety checks to determine that the TV is in safe operating condition.

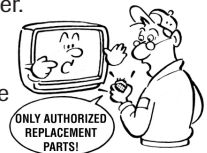

36) When the TV reaches the end of its useful life, ask a qualified service technician to properly dispose of the TV. Improper disposal may result in a picture tube implosion and possible personal injury.



## FEATURES

- **181 Channel Tuner** - The tuning system is capable of receiving all 68 VHF/UHF standard broadcast channels that are available in your area. When operating on a cable system, it can tune to the standard VHF channel frequencies plus up to 113 cable channel frequencies. The actual number of channels received depends upon channel reception in your area or your cable system.
- **On-screen 3 Language Display** - This TV can display the on-screen language in English, Spanish or French.
- **Sleep Timer** - Operable from the remote control, the TV can be programmed to turn off automatically (from 10 to 120 minutes, in 10-minute increments).
- **Memory Back Up** - This system prevents loss of memorized channel selections in case a power interruption to the TV should occur.
- **V-Chip** - The V-Chip function can read the rating of a TV program or movie content if the program is encoded with this information. V-Chip will allow you to set a restriction level. (designed to work with the U. S. V-Chip system only)
- **Picture Control Adjustments** - The on-screen display allows precise remote control adjustment of BRIGHTNESS, CONTRAST, COLOR, TINT and SHARPNESS.
- **Closed Captioned Decoder** - Displays closed captions or text on-screen (when available).
- **Lock feature** - This feature has three functions, LOCKING CHANNELS, LOCKING VIDEO INPUT and SETTING THE GAME TIMER.
- **Programmable ON Timer** - Allows you to automatically turn on the TV at a set time.

## LOCATION OF CONTROLS

FRONT

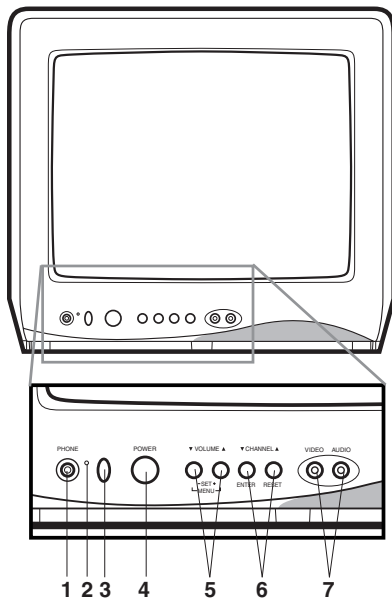

BACK

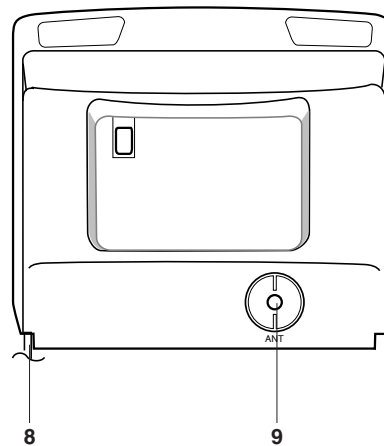

- 1. PHONE (Earphone) Jack** - Plug an earphone or monaural headphones with a 1/8 miniplug into this jack for private listening.
- 2. POWER indicator** - Lights up when the power is turned on.
- 3. Remote Sensor** - Signals from the Remote Control unit are received here.
- 4. POWER Button** - Press to turn the TV on or off.
- 5. VOLUME ▲/▼ Buttons** - Press to raise or lower the level of the sound.  
**(MENU Buttons)** - Press both VOLUME ▲/▼ buttons at the same time to display the on-screen menu functions.  
**(SET + / - Buttons)** - Press to select the desired setting during on-screen operations.
- 6. CHANNEL ▲/▼ Buttons** - Press to select a higher or lower numbered channel set into memory.  
**(ENTER Button)** - Press to enter or select information for on-screen operations.  
**(RESET Button)** - Press, while in the on-screen menu mode, to reset the on-screen picture adjustments to their factory preset positions.
- 7. AUDIO/VIDEO IN Jacks** - Audio and video signal cables from an external source can be connected here.
- 8. AC Power Cord** - Plug into an outlet with 120V, 60 Hz AC power only.
- 9. VHF/UHF IN (ANT) Jack** - Connect a VHF/UHF antenna or CATV cable to this jack.



## REMOTE CONTROL

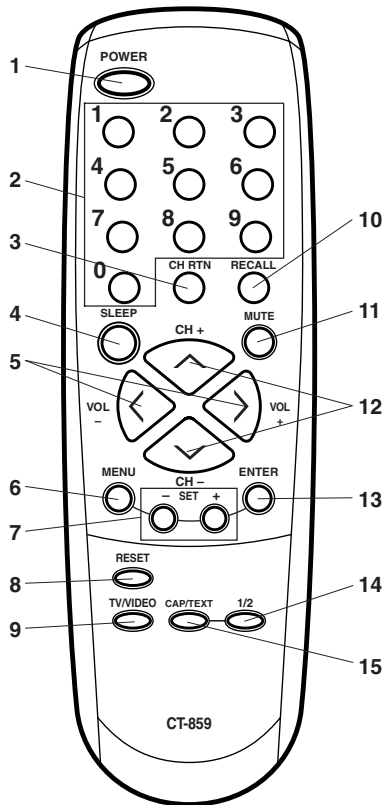

1. **POWER Button** - Press to turn on the TV. Press again to turn off the TV.
2. **Direct Channel Selection Buttons (0-9)** - Allows direct access to any channel.
3. **CH RTN Button** - Repeatedly press CH RTN to toggle back and forth between the last two channels you tuned.

4. **SLEEP Button** - To set the TV to turn off after a preset amount of time, press the SLEEP button on the remote control. The clock will count down 10 minutes each time the button is pressed in the order of 120, 110, 100, ..... 20, 10, 0. After the sleep time is programmed, the display will disappear then reappear momentarily every ten minutes to remind you the sleep timer function is operating. To confirm the sleep time setting, press the SLEEP button once and the remaining time will be momentarily displayed. To cancel sleep time, press the SLEEP button repeatedly until the display turns to 0.
5. **VOL (VOLUME) + / - Buttons** - Press the + button to increase, or the - button to decrease the volume level.
6. **MENU Button** - Press to display the on-screen menu function.
7. **SET + / - Buttons** - Press to select the desired setting during on-screen operations.
8. **RESET Button** - Press to reset the on-screen picture adjustments to their factory preset positions.
9. **TV/VIDEO Button** - Switches between the TV and external device inputs.
10. **RECALL Button** - When you press this button, the channel number will appear in the upper right corner of the screen. Press the button again to remove it from the screen.
11. **MUTE Button** - To turn off the sound, press this button once. The TV will be silenced and the word "MUTE" will appear on the screen. The muting feature can be released by pressing the MUTE button again or one of the VOL + or - buttons.
12. **CH (CHANNEL) + / - Buttons** - Press the + button to change to a higher numbered channel set into memory. Press the - button to change to a lower numbered channel set into memory.
13. **ENTER Button** - Press to enter or select information for On-screen operations.
14. **1/2 Button** - Switches between channel 1 and channel 2 in the closed caption mode.
15. **CAP/TEXT Button** - Press to switch between normal TV and the two closed caption modes (captions or text), when available.

Before using the remote control, batteries must first be installed.

### HOW TO INSTALL BATTERIES

1. Open the battery compartment cover.

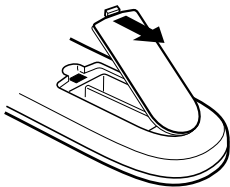

2. Install two "AAA" (penlight size) batteries.

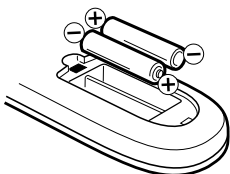

3. Replace the battery compartment cover.

6

Use two "AAA" size penlight batteries (supplied) for the remote control. The batteries may last approximately one year depending on how much the remote control is used. For best performance, it is recommended that batteries should be replaced on a yearly basis, or when the remote operation becomes erratic.

### BATTERY PRECAUTIONS

These precautions should be followed when using batteries in this device:

1. Use only the size and type of batteries specified.
2. Be sure to follow the correct polarity when installing the batteries as indicated in the battery compartment. Reversed batteries may cause damage to the device.
3. Do not mix different types of batteries together (e.g. Alkaline and Carbon-zinc) or old batteries with fresh ones.
4. If the remote control will not be used for a long period of time, remove the batteries to prevent damage or injury from possible battery leakage.
5. Do not try to recharge batteries not intended to be recharged; they can overheat and rupture. (Follow battery manufacturer's directions.)





# ANTENNA/CATV CONNECTIONS

Choose one of the following seven connections, based on your equipment and service:

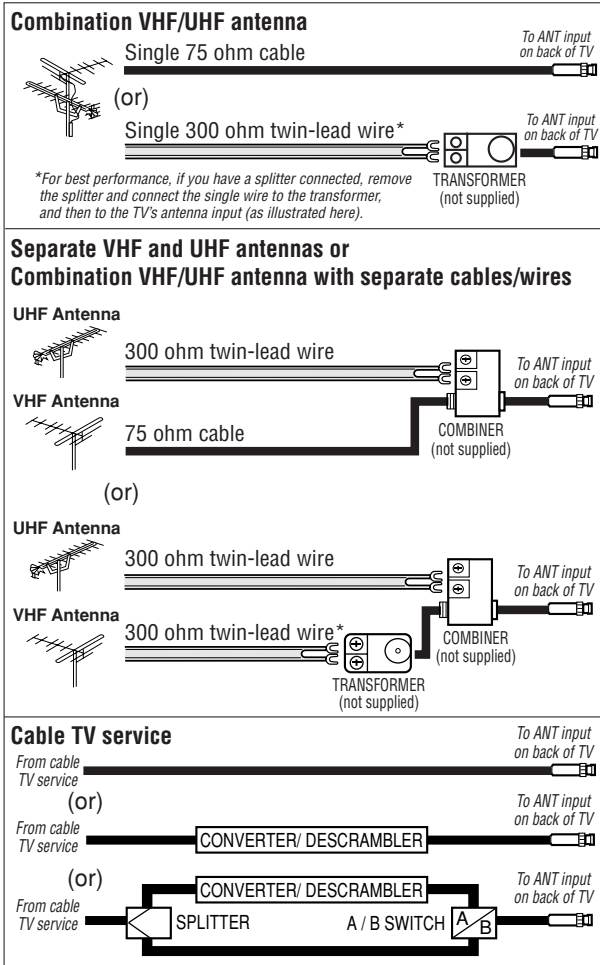

## Combination VHF/UHF antenna (Single 75 ohm cable or 300 ohm twin-lead wire)

Connect the 75 ohm cable from a combination VHF/UHF antenna to the antenna jack. If your combination antenna has a 300 ohm twin-lead wire, use the 300-75 ohm matching transformer (not supplied).

## Combination VHF/UHF antenna (Separate VHF and UHF 300 ohm twin-leads)

Connect the UHF twin-lead wire to a combiner (not supplied). Connect the VHF twin-lead to the 300-75 ohm matching transformer (not supplied). Attach the transformer to the combiner. Attach the combiner to the antenna jack.

## Separate VHF/UHF antennas

Connect the 75 ohm cable from the VHF antenna and the UHF antenna twin-lead to a combiner (not supplied). Attach the combiner to the antenna jack.

**NOTE:** If your VHF antenna has a twin-lead wire, use the 300-75 ohm matching transformer (not supplied), then connect the transformer to the combiner.

## For subscribers to basic cable TV service

If basic cable service not requiring a converter/descrambler box, connect the CATV 75 ohm coaxial cable directly to the antenna jack on the back of the television.

## For subscribers to scrambled cable TV service

If you subscribe to a cable service which requires the use of a converter/descrambler box, connect the incoming cable to the converter/descrambler box and connect the output of the box to the antenna jack on the back of the television. Follow the connections shown left. Set the television to the output of the converter/descrambler box (usually channel 3 or 4) and use the converter/descrambler box to select channels.

## For subscribers to unscrambled basic cable with scrambled premium channels

If you subscribe to a cable service in which basic cable channels are unscrambled and premium channels require the use of a converter/descrambler box, you may wish to use a two-set signal splitter (sometimes called a "two-set coupler") and an A/B switch box from the cable installer or an electronics supply store. Follow the connections shown left. With the switch in the "B" position, you can directly tune any nonscrambled channels on your TV. With the switch in the "A" position, tune your TV to the output of the converter/descrambler box (usually channel 3 or 4) and use the box to tune scrambled channels.

This television has an extended tuning range and can tune most cable channels without using a cable company supplied converter box. Some cable companies offer "premium pay channels" in which the signal is scrambled. Descrambling these signals for normal viewing requires the use of a descrambler device which is generally provided by the cable company.

# CONNECTION TO OTHER EQUIPMENT

The exact arrangement you use to interconnect various video and audio components to the TV is dependent on the model and features of each component. Check the owner's manual provided with each component for the location of video and audio inputs and outputs. The following connection diagrams are offered as suggestions. You may need to modify them to accommodate your particular assortment of components.

## TV/VIDEO SELECTION

To view the picture from a VCR, camcorder, or TV game, you must put the TV in VIDEO mode first. Press **TV/VIDEO** to select VIDEO mode. The word "VIDEO" displays briefly on-screen. Press **TV/VIDEO** again to return to TV mode.

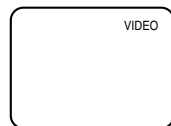

### 1. To connect the TV to a VCR

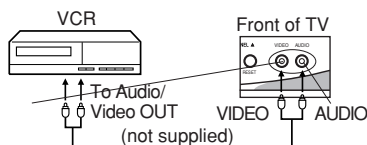

### 2. To connect the TV to a VIDEO Game

The TV also can be used as a display device for many video games. However, due to the wide variety of different types of signal generated by these devices and subsequent hook-up variations required, they have not all been included in the suggested connection diagrams. You will need to consult each component's owner's manual for additional information.

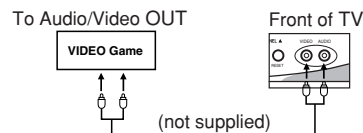

### 3. To connect the TV to a camcorder

To playback from the camcorder, connect the camcorder to the TV as shown.

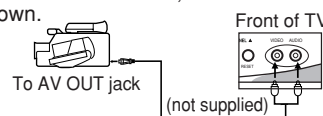



## SETTING THE LANGUAGE

This TV can display the on-screen displays and adjustment menus in English, Spanish, or French. On-screen language selection (step 3) will automatically appear on the screen when you press the MENU button initially. Select the language you prefer first, then proceed with the other menu options.

1 Press **MENU**.

2 Press **SET +** or **-** to select the **LANGUAGE** mode, then press **ENTER**.

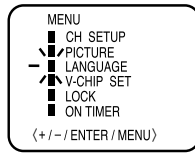

3 Press **SET +** or **-** until the "▶" indicator points to the desired language: English (ENGLISH), Spanish (ESPAÑOL) or French (FRANCAIS), then press **ENTER**.

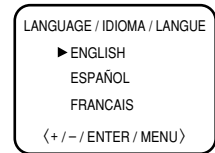

4 Press **MENU** repeatedly until the menu screen is cleared.

### NOTE:

If Spanish or French is chosen, the closed caption indicators will be in the selected language, but the closed caption text will not be affected by the language selection.

## TV OPERATION

1 To turn on the TV, press **POWER**.

2 The **VOLUME** can be adjusted to a desired level by pressing **VOL (VOLUME) +** or **-**.

The sound level will be indicated on the TV screen by **GREEN BARS AND A NUMBER**. As the sound level increases, so do the number of **BARS AND THE NUMBER** on the screen. The same is true for decreasing the level.

3 Set the **TV/CABLE** menu option to the appropriate position. When shipped from the factory, this menu option is in the **CABLE** setting. See "TO MEMORIZE CHANNELS" on page 9.

TV - VHF/UHF channels  
CABLE - CABLE TV channels

4 **CH (CHANNEL) +** and **-** buttons  
Press and release **CH (CHANNEL) +** or **-**. The channel automatically stops at the next channel set into memory. Press and hold the button down to change channels more quickly.

For proper operation, before selecting channels, they should be set into the TV's memory. See "TO MEMORIZE CHANNELS" on page 9.

**DIRECT CHANNEL SELECTION buttons (0-9)** - Press these buttons to select a channel. The channel number will appear on the upper right corner of the TV screen. If an invalid channel number is selected, the display will revert to the previous channel.

**TV MODE DIRECT CHANNEL SELECTION** - When the **TV/CABLE** menu option is in the **TV** position, all channels can be instantly selected by using two buttons (For example, to select channel 2, press "0," then "2." If you press only "2," channel selection will be delayed for a few seconds). For channels 10 and above, press the two digits in order.

### CABLE mode direct channel selection

When the **TV/CABLE** menu option is in the **CABLE** position, channels can be selected as follows:

1-9	Press "0" twice, then 1-9 as needed. Example, to select channel 2, press "002."
10-12	Press "0", then remaining 2 digits. Example, to select channel 12, press "012."
13-99	Press the 2 digits in order. Example, to select channel 36, press "36."
100-125	Press the 3 digits in order. Example, to select channel 120, press "120."

**NOTE:** If the station being viewed stops broadcasting, the TV will automatically shut off after 15 minutes.





## TO MEMORIZE CHANNELS

This TV is equipped with a channel memory feature that allows the TV to skip up or down to the next channel set into memory, skipping over unwanted channels.

Before selecting channels, they must be programmed into the TV's memory. In addition to normal VHF and UHF channels, this TV can receive up to 113 Cable TV channels. To use this TV with an antenna, set the TV/CABLE menu option to the TV setting. When shipped from the factory, this menu option is in the CABLE setting.

### TV/CABLE SELECTION

- 1 Press **MENU**.
- 2 Press **SET +** or **-** until the indicator next to "CH SETUP" begins to flash, then press **ENTER**.
- 3 Press **SET +** or **-** until the indicator next to "TV/CABLE" begins to flash.
- 4 Press **ENTER** to select the TV or CABLE mode. The arrow indicates the selected mode.
- 5 Press **MENU** repeatedly until the menu screen is cleared.

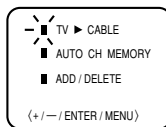
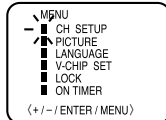

#### NOTE:

Contact your cable company to determine the type of cable system used in your area.

### AUTOMATIC CHANNEL MEMORY

- 1 Press **MENU**.
- 2 Press **SET +** or **-** until the indicator next to "CH SETUP" begins to flash, then press **ENTER**.
- 3 Press **SET +** or **-** until the indicator next to "AUTO CH MEMORY" begins to flash, then press **ENTER**. The TV will begin memorizing all the channels available in your area. Channel numbers will remain red until auto memorizing is complete.
- 4 Press **MENU** repeatedly until the menu screen is cleared.

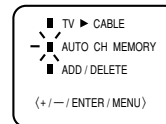
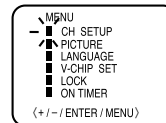

## TO ADD/DELETE CHANNELS

- 1 Press **MENU**.
- 2 Press **SET +** or **-** until the indicator next to "CH SETUP" begins to flash, then press **ENTER**.
- 3 Press **SET +** or **-** until the indicator next to "ADD/DELETE" begins to flash, then press **ENTER**.
- 4 Select the desired channels to be added or deleted using the Direct Channel Selection buttons (0-9), **CH +** or **-**, **SET +** or **-**.
- 5 Press **ENTER** to select ADD or DELETE. If an unmemorized channel was selected (step 4), the channel indication will be red. Press **ENTER** if you wish to ADD the unmemorized channel. The channel indicator will change from red to green when a channel is added and the channel will be memorized.

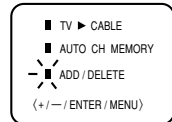
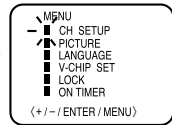

If a memorized channel was selected (step 4), the channel indication will be green. To delete the channel from memory, press **ENTER** repeatedly until "DEL" appears on-screen. The channel indicator will change from green to red when a channel is deleted. Repeat steps 4 and 5 for each channel to be added or deleted.

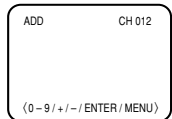

- 6 Press **MENU** repeatedly until the menu screen is cleared.

## ADJUSTING THE PICTURE

You can adjust the settings for brightness, contrast, color, tint and sharpness.

- 1 Press **MENU**.
- 2 Press **SET +** or **-** until the indicator next to "PICTURE" begins to flash, then press **ENTER**.
- 3 Press **ENTER** repeatedly to select the item you want to adjust.

BRIGHTNESS → CONTRAST → COLOR → TINT → SHARPNESS  
↑

- 4 Press **SET +** or **-** to adjust the setting.

	+	-
<b>BRIGHTNESS</b>	higher	lower
<b>CONTRAST</b>	lighter	darker
<b>COLOR</b>	deeper	paler
<b>TINT</b>	greenish	reddish
<b>SHARPNESS</b>	sharper	softer

#### TO RETURN TO INITIAL SETTING:

Press **RESET** while the picture adjusting mode appears on-screen.



## CLOSED CAPTION

### WHAT IS CLOSED CAPTIONING?

This television has the capability to decode and display closed captioned television programs. When available, closed captioning will display text on the screen for hearing impaired viewers or it will translate and display text in another language.

### TO VIEW CLOSED CAPTIONS

Press **CAP/TEXT** on the remote control to switch between normal TV and the two closed caption modes (captions and 1/2 of full screen Text).

**Captions:** This closed caption mode will display text on the screen in English or another language (depending on the setting of **Closed Captions 1/2**). Generally, closed captions in English are transmitted on captions channel 1 and closed captions in other languages are transmitted on captions channel 2.

The captions will appear in places on the screen where they will least interfere with the picture, usually on the bottom of the screen. News programs will usually show three-line closed captions which scroll onto the screen. Most other shows provide two or three lined captions placed near the character who is speaking so the viewer can follow the dialogue. Words in italics or underlined describe titles, words in foreign languages or words requiring emphasis. Words that are sung usually appear enclosed by musical notes.

**Text:** When available, the Text mode will fill part of the screen with a programming schedule or other information. After selecting a closed caption mode, it will stay in effect until it is changed, even if the channel is changed. If the captions signal is lost due to a commercial or a break in the signal, the captions will reappear when the signal is received again. If the channels are changed, the captions will be delayed approximately 10 seconds.

For television programs broadcasting with closed captions, look in your TV guide for the closed captions symbol (CC).

- When activating the closed captioned decoder, there will be a short delay before the closed captioned text appears on the screen.
- Closed captioned text is only displayed in locations where it is available.
- If no caption signal is received, no captions will appear, but the television will remain in the caption mode.
- Misspellings or unusual characters may occasionally appear during closed captioning. This is normal with closed captioning, especially with live programs. This is because during live programs, captions are also entered live. These transmissions do not allow time for editing.
- When captions are being displayed, on-screen displays, such as volume and mute may not be seen or may interfere with closed captions.
- Some cable systems and copy protection systems may interfere with the closed captioned signal.
- If using an indoor antenna or if TV reception is very poor, the closed caption decoder may not appear or may appear with strange characters or misspelled words. In this case, adjust the antenna for better reception or use an outdoor antenna.

## SETTING THE V-CHIP

**The V-Chip function is available only for the U. S. V-Chip system. The Canadian V-Chip system is not supported.**

This TV is fitted with a V-CHIP controller that provides you with channel viewing access controls and restrictions. This function is to prevent your children from watching violent or sexual scenes that you may choose to exclude.

- 1 Press **MENU** and then **SET +** or **-** until the indicator next to "V-CHIP SET" begins to flash, then press **ENTER**.
- 2 Enter your password (4 digits) using the Direct channel selection buttons (0-9). In the event of entering an incorrect password press **RESET**. Then press **ENTER**.
- 3 Enter the password again, and then press **ENTER**.
- 4 Press **SET +** or **-** until the indicator next to "V-CHIP" begins to flash. Press **ENTER** to select ON.
- 5 Press **SET +** or **-** until the indicator next to "TV RATING" or "MPAA RATING" begins to flash. Press **ENTER**.
- 6 Press **SET +** or **-** to select the desired rating for the applicable video or TV channel. Press **ENTER**.
- 7 Press **MENU** repeatedly until the menu screen is cleared.

### TV RATING

SET -    ↔    SET +

OFF ↔ TV-Y ↔ TV-Y7 ↔ TV-G ↔ TV-PG ↔ TV-14 ↔ TV-MA

TV-Y: All children	TV-PG: Parental guidance
TV-Y7: 7 years old and above	TV-14: 14 years old and above
TV-G: Children's program	TV-MA: 17 years old and above

When you select TV-Y7, TV-PG, TV-14 or TV-MA, press **RECALL** to explain the rating. Press **SET +** or **-** to select the desired rating you want. Press **ENTER** to select the setting ON or OFF.

### MPAA RATING

SET -    ↔    SET +

OFF ↔ G ↔ PG ↔ PG-13 ↔ R ↔ NC-17 ↔ X

G: All ages	R: Under 17 years old parental guidance suggested
PG: Parental guidance less than 13 years old	NC-17: 17 years old and above
	X: Adult only

### NOTES:

- V-Chip function is based on specifications for the United States and therefore may not work properly in Canada.
  - If you want to change your password, follow steps 1 and 2 and select "CHANGE PASSWORD" option. Then enter your new password.
  - The V-Chip function is activated only on programs and tapes that have the rating signal.
  - Once you block a program using the V-Chip function, the blocked program cannot be watched based on the content of the show. When the program starts, the "INPUT PASSWORD" will appear on the screen. When you want to release the V-Chip temporarily, enter the password.
- If you change the channel or turn off the TV while the V-Chip function was temporarily released, the original setting will be resumed. If you return to the channel you were watching you must re-enter your password to temporarily release your V-Chip function again.
- When you watch the TV using a cable box or a VCR and the TV is tuned to channel 3 or 4, you must release the V-Chip temporarily. The V-Chip setting will not be resumed until you turn off the TV. The TV channel is not used in this case.
  - When changing the channel with the cable box or the VCR, approximately 10 seconds will pass until the program appears.
  - If you forget or lose your password, you can reset it using the following procedure:
    - While holding down the **VOLUME ▼** button on the TV, press "0" on the remote control for a few seconds.





## USING THE LOCK MENU

The LOCK menu includes the CH LOCK, VIDEO LOCK, GAME TIMER and CHANGE PASSWORD functions. You can use these functions after entering the correct PASSWORD. (This password is the same one selected under "SETTING THE V-CHIP" on page 10.)

### LOCKING CHANNELS

With the CH LOCK feature, you can lock specific channels. You will not be able to tune locked channels unless you clear the setting. You can choose to lock up to nine TV channels and nine cable channels.

- Use the Channel Number Buttons (0–9) to display the television channel you wish to lock.
- Press **MENU**, then press **SET +** or **-** until the indicator next to "LOCK" begins to flash. Then press **ENTER**.
- Use the Channel Number buttons (0–9) to enter your password, then press **ENTER**. The LOCK menu appears.
- Press **SET +** or **-** until the indicator next to "CH LOCK" begins to flash, then press **ENTER**.
- Press **SET +** or **-** to select:
  - INPUT to select the channel as one to be locked. Then press **ENTER**.
  - ALL CLEAR to clear all channels from the list of locked channels. Then press **ENTER**.

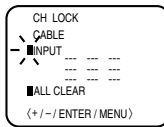
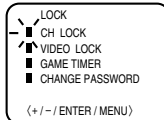

- Repeat steps 1 through 5 to lock other channels. When you are finished locking channels, press **MENU** repeatedly until the menu screen is cleared.

If you try to tune a locked channel, the TV will not display it, but will display the nearest unlocked channel.

### NOTES:

- If you are accessing the LOCK menus or V-chip menus for the first time, choose a four-digit number to be your password.
- After programming CH LOCK, change channels before turning off the television.
- If you want to unlock channels, select ALL CLEAR in step 5, then press **ENTER**.

### LOCKING VIDEO INPUT

With the VIDEO LOCK feature, you can lock out the input source (VIDEO) and channel 3 and 4. You will not be able to select the input sources with the TV/VIDEO button or Channel buttons unless you clear the setting.

- Press **MENU**, then press **SET +** or **-** until the indicator next to "LOCK" begins to flash, then press **ENTER**.
- Use the Channel Number buttons (0–9) to enter your password, then press **ENTER**. The LOCK menu appears.
- Press **SET +** or **-** until the indicator next to "VIDEO LOCK" begins to flash, then press **ENTER**.
- Press **SET +** or **-** to select:
  - OFF: Unlocks all video input sources.
  - VIDEO: Locks VIDEO.
  - VIDEO +: Locks VIDEO, channel 3 and channel 4. This option should be used if you use the antenna to play a video tape.
- Press **MENU** repeatedly until the menu screen is cleared.

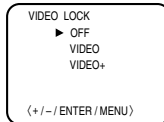

### SETTING THE GAME TIMER

With the GAME TIMER feature, you can automatically activate the VIDEO LOCK feature (VIDEO setting) to set a time limit for playing a TV game (30, 60, 90, or 120 minutes).

- Press **MENU**, then press **SET +** or **-** until the indicator next to "LOCK" begins to flash, then press **ENTER**.
- Use the Channel Number buttons (0–9) to enter your password, then press **ENTER**. The LOCK menu appears.
- Press **SET +** or **-** until the indicator next to "GAME TIMER" begins to flash, then press **ENTER**.
- Press **SET +** or **-** to select a time limit (30 minutes, 60 minutes, 90 minutes, 120 minutes or OFF).
- Press **MENU** repeatedly until the menu screen is cleared. After the GAME TIMER is programmed, the display will appear briefly every ten minutes to remind you that the GAME TIMER is operating. When the programmed end time is reached, the display will change the channel automatically.

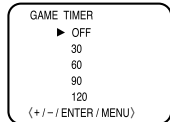

### NOTE:

After programming VIDEO LOCK, change channels or activate the TV/VIDEO key before turning off the television.

## TO SET THE ON TIMER

This feature allows you to program the TV to turn on automatically at a set time and channel.

**NOTE:** After a power failure or disconnection of the power, the timer setting will be lost.

- Press **MENU**, then press **SET +** or **-** until the indicator next to "ON TIMER" begins to flash. Then press **ENTER**. The ON TIMER menu appears.
- Press **SET +** or **-** to set the desired hour (0–12), then press **ENTER**.
- Press **SET +** or **-** to set the desired minute (00, 05, 10, ...55), then press **ENTER**.

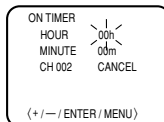

- Press **SET +** or **-** to set the desired channel, then press **ENTER**.
- Press **SET +** or **-** to select the SET mode, then press **ENTER**.
- Press **MENU** repeatedly until the menu screen is cleared.

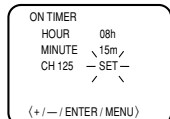

### NOTE:

To cancel the ON TIMER, select CANCEL in step 4 above. Press **MENU** repeatedly until the menu screen is cleared.



## TROUBLESHOOTING GUIDE

Before requesting service, please refer to the following chart for the symptom and possible solution.

SYMPTOMS	POSSIBLE SOLUTIONS
TV does not operate	<ul style="list-style-type: none"> <li>• Make sure the power cord is plugged in.</li> <li>• Try another AC outlet.</li> <li>• Power is off; check fuse or circuit breaker.</li> <li>• Unplug unit for an hour, then plug it back in.</li> </ul>
Poor sound or no sound	<ul style="list-style-type: none"> <li>• Station or CATV experiencing problems; tune to another station.</li> <li>• Check sound adjustments (VOLUME and MUTE).</li> <li>• Check for sources of possible interference.</li> </ul>
Poor picture or no picture	<ul style="list-style-type: none"> <li>• Station or CATV experiencing problems; tune to another station.</li> <li>• Make sure channels are set into memory.</li> <li>• Check antenna or CATV connections; adjust antenna.</li> <li>• Check for sources of possible interference.</li> <li>• Check picture control adjustments.</li> <li>• Press CAP/TEXT to turn off the closed caption mode.</li> </ul>
Poor reception on some channels	<ul style="list-style-type: none"> <li>• Station or CATV experiencing problems; tune to another station.</li> <li>• Make sure channels are set into memory.</li> <li>• Station is weak; adjust antenna to receive desired station.</li> <li>• Check for sources of possible interference.</li> </ul>
Poor color or no color	<ul style="list-style-type: none"> <li>• Station or CATV experiencing problems; tune to another station.</li> <li>• Make sure channels are set into memory.</li> <li>• Check picture control adjustments.</li> <li>• Check antenna or CATV connection. Adjust antenna.</li> </ul>
Picture wobbles or drifts	<ul style="list-style-type: none"> <li>• Station or CATV experiencing problems; tune to another station.</li> <li>• Make sure channels are set into memory.</li> <li>• CATV company is scrambling signal.</li> <li>• Adjust antenna.</li> </ul>

SYMPTOMS	POSSIBLE SOLUTIONS
No CATV reception	<ul style="list-style-type: none"> <li>• Check all CATV connections.</li> <li>• Set TV/CABLE menu option to the CABLE mode.</li> <li>• Station or CATV system problems; try another station.</li> </ul>
Horizontal or diagonal bars on screen	<ul style="list-style-type: none"> <li>• Check antenna connections; reorient antenna.</li> <li>• Check for sources of possible interference.</li> </ul>
No reception above channel 13	<ul style="list-style-type: none"> <li>• Make sure TV/CABLE menu option is in the appropriate mode.</li> <li>• If using antenna, check UHF antenna connections.</li> </ul>
No Remote operation	<ul style="list-style-type: none"> <li>• Batteries are weak, dead or inserted incorrectly.</li> <li>• Remote is out of range; move closer to TV (within 15 feet).</li> <li>• Make sure Remote is aimed at sensor.</li> <li>• Confirm there are no obstructions between the Remote and the TV.</li> <li>• Make sure the power cord is plugged in.</li> </ul>
TV shuts off	<ul style="list-style-type: none"> <li>• No broadcast on station tuned.</li> <li>• Sleep Timer is set.</li> <li>• Power interrupted.</li> </ul>
Closed - Caption is not activated	<ul style="list-style-type: none"> <li>• TV station experiencing problems or program tuned is not closed captioned. Try another channel.</li> <li>• Check CATV connection or VHF/UHF antenna, reposition or rotate antenna.</li> <li>• Press CAP/TEXT to turn on the closed caption decoder.</li> </ul>
Black box on screen	<ul style="list-style-type: none"> <li>• Press CAP/TEXT to turn off the closed caption mode.</li> </ul>
Display is not shown in your language	<ul style="list-style-type: none"> <li>• Select proper language in the menu options.</li> </ul>

## SPECIFICATIONS

AC Power Input:	120V, 60Hz
AC Power Consumption:	54 Watts
Picture Tube:	Type 13 (335mm diagonal)
Audio Power Output Rating:	1.0 Watts
Speaker:	3 inches (76mm) Full Range, 8 ohm x 1
Tuner Type:	181 Channel, Quartz PLL Frequency Synthesized
Remote Control:	Infrared, Direct Access, 2 x AAA batteries (supplied)
Receiving Channels:	VHF 2-13 UHF 14-69 CATV 01-97 (5A)-(A-3) 98-99 (A-2)-(A-1) 14-22 (A)-(I) 23-36 (J)-(W) 37-65 (AA)-(FFF) 66-125 (GGG)-(125)
Antenna Input Impedance:	75 Ohm (VHF/UHF) Coaxial Input
Input:	Video: 1.0 Vp-p 75 ohm Audio: 300 mV, 47k ohm
Dimensions:	Width: 14-1/4 inches (362mm) Height: 12-5/8 inches (320.5mm) Depth: 14-3/16 inches (360mm)
Weight:	20.9 lbs (9.5 kg)

## ACCESSORY

Remote Control with two size "AAA" batteries

**Design and specifications are subject to change without notice.**





## Limited United States Warranty For 24" FST PURE® and All Smaller Television Models

Toshiba America Consumer Products, L.L.C. ("TACP") makes the following limited warranties to original consumers in the United States. THESE LIMITED WARRANTIES EXTEND TO THE ORIGINAL CONSUMER PURCHASER OR ANY PERSON RECEIVING THIS TELEVISION AS A GIFT FROM THE ORIGINAL CONSUMER PURCHASER AND TO NO OTHER PURCHASER OR TRANSFEREE. PRODUCTS PURCHASED IN THE U.S.A. AND USED IN CANADA ARE NOT COVERED BY THESE WARRANTIES. PRODUCTS PURCHASED IN CANADA AND USED IN THE U.S.A. ARE NOT COVERED BY THESE WARRANTIES.

### Limited Ninety (90) Day Warranty on Labor\*

TACP warrants this television and its parts against defects in materials or workmanship for a period of ninety (90) days after the date of original retail purchase. DURING THIS PERIOD, TACP WILL, AT TACP'S OPTION, REPAIR OR REPLACE A DEFECTIVE PART WITH A NEW OR REFURBISHED PART WITHOUT CHARGE TO YOU FOR PARTS OR LABOR. YOU MUST DELIVER THE ENTIRE TELEVISION TO AN AUTHORIZED TACP SERVICE STATION. YOU MUST PAY FOR ALL TRANSPORTATION AND INSURANCE CHARGES FOR THE TELEVISION TO AND FROM THE SERVICE STATION.

### Limited One (1) Year Warranty on Parts\*

TACP further warrants the parts in this television against defects in materials or workmanship for a period of one (1) year after the date of original retail purchase. DURING THIS PERIOD, TACP WILL, AT TACP'S OPTION, REPAIR OR REPLACE A DEFECTIVE PART WITH A NEW OR REFURBISHED PART WITHOUT CHARGE TO YOU FOR THE PART, PROVIDED THAT IF A DEFECTIVE PART IS REPAIRED OR REPLACED AFTER NINETY (90) DAYS FROM THE DATE OF ORIGINAL RETAIL PURCHASE, YOU MUST PAY ALL LABOR CHARGES INVOLVED IN THE REPAIR OR REPLACEMENT. YOU MUST DELIVER THE ENTIRE TELEVISION TO AN AUTHORIZED TACP SERVICE STATION. YOU MUST PAY FOR ALL TRANSPORTATION AND INSURANCE CHARGES FOR THE TELEVISION TO AND FROM THE SERVICE STATION.

### Limited Two (2) Year Warranty on Picture Tube\*

TACP further warrants the picture tube in this television against defects in materials or workmanship for a period of two (2) years after the date of original retail purchase. DURING THIS PERIOD, TACP WILL, AT TACP'S OPTION, REPAIR OR REPLACE A DEFECTIVE PICTURE TUBE WITH A NEW OR REFURBISHED PICTURE TUBE WITHOUT CHARGE TO YOU, EXCEPT THAT IF A DEFECTIVE PICTURE TUBE IS REPAIRED OR REPLACED AFTER NINETY (90) DAYS FROM THE DATE OF THE ORIGINAL RETAIL PURCHASE, YOU MUST PAY ALL LABOR CHARGES INVOLVED IN THE REPAIR OR REPLACEMENT. YOU MUST DELIVER THE ENTIRE TELEVISION TO AN AUTHORIZED TACP SERVICE STATION. YOU MUST PAY FOR ALL TRANSPORTATION AND INSURANCE CHARGES FOR THE TELEVISION TO AND FROM THE SERVICE STATION.

### Rental Units

The warranty for rental units begins with the first rental or thirty (30) days from the date of shipment to the rental firm, whichever comes first.

### \*Commercial Units

Televisions sold and used for commercial purposes have a limited ninety (90) day warranty for all parts, labor and picture tube.

### Owner's Manual and Demographic Card

You should read this owner's manual thoroughly before operating this television. You should complete and mail the enclosed Demographic card within ten days after you, or the person who has given you this product as a gift, purchased this television. This is one way to enable TACP to provide you with better customer service and improved product. Failure to return the Demographic card will not affect your rights under this warranty.

### Your Responsibility

THE ABOVE WARRANTIES ARE SUBJECT TO THE FOLLOWING CONDITIONS:

- (1) You must provide your bill of sale or other proof of purchase.
- (2) All warranty servicing of this television must be made by an Authorized TACP Service Station.

- (3) Warranties from TACP are effective only if the television is purchased and operated in the U.S.A. or Puerto Rico.
- (4) Labor service charges for set installation, setup, adjustment of customer controls and installation or repair of antenna systems are not covered by these warranties. Reception problems caused by inadequate antenna systems are your responsibility.
- (5) Warranties extend only to defects in materials or workmanship as limited above and do not extend to any television or parts which have been lost or discarded by you or to damage to television or parts caused by misuse, accident, Acts of God, such as lightning or fluctuations in electric power, improper installation, improper maintenance or use in violation of instructions furnished by TACP; or to units which have been modified or had the serial number removed, altered, defaced or rendered illegible.

### How to Obtain Warranty Services

If, after following all of the operating instructions in this manual and checking the section "Troubleshooting", you find that service is needed:

- (1) To find the nearest TACP Authorized Service Station:  
For televisions purchased in the United States, visit TACP's web site at [www.toshiba.com/tacp](http://www.toshiba.com/tacp), or call toll free 1-800-631-3811.
- (2) Present your bill of sale or other proof of purchase to the Authorized Service Station. You must deliver the entire television to an Authorized TACP Service Station. You must pay for all transportation and insurance charges for the television to and from the Service Station.

**For additional information, visit TACP's web site:  
[www.toshiba.com/tacp](http://www.toshiba.com/tacp).**

ALL WARRANTIES IMPLIED BY THE LAW OF ANY STATE OF THE U.S.A., INCLUDING THE IMPLIED WARRANTIES OF MERCHANTABILITY AND FITNESS FOR A PARTICULAR PURPOSE, ARE EXPRESSLY LIMITED TO THE DURATION OF THE LIMITED WARRANTIES SET FORTH ABOVE. WITH THE EXCEPTION OF ANY WARRANTIES IMPLIED BY THE LAW OF ANY STATE OF THE U.S.A. AS HEREBY LIMITED, THE FOREGOING WARRANTY IS EXCLUSIVE AND IN LIEU OF ALL OTHER WARRANTIES, GUARANTEES, AGREEMENTS AND SIMILAR OBLIGATIONS OF TACP WITH RESPECT TO THE REPAIR OR REPLACEMENT OF ANY PARTS. IN NO EVENT SHALL TACP BE LIABLE FOR CONSEQUENTIAL OR INCIDENTAL DAMAGES.

No person, agent, distributor, dealer or company is authorized to change, modify or extend the terms of these warranties in any manner whatsoever. The time within which action must be commenced to enforce any obligation of TACP arising under this warranty or under any law of the United States or of any state thereof is hereby limited to 90 days from the date you discover or should have discovered, the defect. This limitation does not apply to implied warranties arising under the law of any state of the U.S.A.

THIS WARRANTY GIVES YOU SPECIFIC LEGAL RIGHTS, AND YOU MAY ALSO HAVE OTHER RIGHTS WHICH MAY VARY FROM STATE TO STATE IN THE U.S.A. SOME STATES OF THE U.S.A. DO NOT ALLOW LIMITATIONS ON HOW LONG AN IMPLIED WARRANTY LASTS, WHEN AN ACTION MAY BE BROUGHT, OR THE EXCLUSION OR LIMITATION OF INCIDENTAL OR CONSEQUENTIAL DAMAGES, SO THE ABOVE LIMITATIONS OR EXCLUSIONS MAY NOT APPLY TO YOU UNDER SUCH CIRCUMSTANCES.

FST PURE® is a registered trademark of Toshiba America Consumer Products, L.L.C.

ENGLISH



## Limited Canada Warranty For 24" FST PURE® and All Smaller Television Models

Toshiba of Canada Limited ("TCL") makes the following limited warranties to original consumers in Canada. THESE LIMITED WARRANTIES EXTEND TO THE ORIGINAL CONSUMER PURCHASER OR ANY PERSON RECEIVING THIS TELEVISION AS A GIFT FROM THE ORIGINAL CONSUMER PURCHASER AND TO NO OTHER PURCHASER OR TRANSFEREE.

PRODUCTS PURCHASED IN THE U.S.A. AND USED IN CANADA ARE NOT COVERED BY THESE WARRANTIES.

PRODUCTS PURCHASED IN CANADA AND USED IN THE U.S.A. ARE NOT COVERED BY THESE WARRANTIES.

### Limited Ninety (90) Day Warranty on Labor\*

TCL warrants this television and its parts against defects in materials or workmanship for a period of ninety (90) days after the date of original retail purchase. DURING THIS PERIOD, TCL WILL, AT TCL'S OPTION, REPAIR OR REPLACE A DEFECTIVE PART WITH A NEW OR REFURBISHED PART WITHOUT CHARGE TO YOU FOR PARTS OR LABOR. YOU MUST DELIVER THE ENTIRE TELEVISION TO AN AUTHORIZED TCL SERVICE STATION. YOU MUST PAY FOR ALL TRANSPORTATION AND INSURANCE CHARGES FOR THE TELEVISION TO AND FROM THE SERVICE STATION.

### Limited One (1) Year Warranty on Parts\*

TCL further warrants the parts in this television against defects in materials or workmanship for a period of one (1) year after the date of original retail purchase. DURING THIS PERIOD, TCL WILL, AT TCL'S OPTION, REPAIR OR REPLACE A DEFECTIVE PART WITH A NEW OR REFURBISHED PART WITHOUT CHARGE TO YOU FOR THE PART, PROVIDED THAT IF A DEFECTIVE PART IS REPAIRED OR REPLACED AFTER NINETY (90) DAYS FROM THE DATE OF ORIGINAL RETAIL PURCHASE, YOU MUST PAY ALL LABOR CHARGES INVOLVED IN THE REPAIR OR REPLACEMENT. YOU MUST DELIVER THE ENTIRE TELEVISION TO AN AUTHORIZED TCL SERVICE STATION. YOU MUST PAY FOR ALL TRANSPORTATION AND INSURANCE CHARGES FOR THE TELEVISION TO AND FROM THE SERVICE STATION.

### Limited Two (2) Year Warranty on Picture Tube\*

TCL further warrants the picture tube in this television against defects in materials or workmanship for a period of two (2) years after the date of original retail purchase. DURING THIS PERIOD, TCL WILL, AT TCL'S OPTION, REPAIR OR REPLACE A DEFECTIVE PICTURE TUBE WITH A NEW OR REFURBISHED PICTURE TUBE WITHOUT CHARGE TO YOU, EXCEPT THAT IF A DEFECTIVE PICTURE TUBE IS REPAIRED OR REPLACED AFTER NINETY (90) DAYS FROM THE DATE OF THE ORIGINAL RETAIL PURCHASE, YOU PAY ALL LABOR CHARGES INVOLVED IN THE REPAIR OR REPLACEMENT. YOU MUST DELIVER THE ENTIRE TELEVISION TO AN AUTHORIZED TCL SERVICE STATION. YOU MUST PAY FOR ALL TRANSPORTATION AND INSURANCE CHARGES FOR THE TELEVISION TO AND FROM THE SERVICE STATION.

### Rental Units

The warranty for rental units begins with the first rental or thirty (30) days from the date of shipment to the rental firm, whichever comes first.

### \*Commercial Units

Televisions sold and used for commercial purposes have a limited ninety (90) day warranty for all parts, labor and picture tube.

### Owner's Manual

You should read this owner's manual thoroughly before operating this television.

### Your Responsibility

THE ABOVE WARRANTIES ARE SUBJECT TO THE FOLLOWING CONDITIONS:

- (1) You must provide your bill of sale or other proof of purchase.
- (2) All warranty servicing of this television must be made by an Authorized TCL Service Station.
- (3) The warranties from TCL are effective only if the television is purchased in Canada from an authorized TCL dealer and operated in Canada.
- (4) Labor service charges for set installation, setup, adjustment of customer controls and installation or repair of antenna systems are not covered by these warranties. Reception problems caused by inadequate antenna systems are your responsibility.
- (5) Warranties extend only to defects in materials or workmanship as limited above and do not extend to any television or parts which have been lost or discarded by you or to damage to television or parts caused by misuse, accident, Acts of God, such as lightning or fluctuations in electric power, improper installation, improper maintenance or use in violation of instructions furnished by TCL; or to units which have been modified or had the serial number removed, altered, defaced or rendered illegible.

### How to Obtain Warranty Services

If, after following all of the operating instructions in this manual and checking the section "Troubleshooting," you find that service is needed:

- (1) To find the nearest TCL Authorized Service Station visit TCL's web site at [www.toshiba.ca](http://www.toshiba.ca)
- (2) Present your bill of sale or other proof of purchase to the Authorized Service Station. You must deliver the entire television to an Authorized TCL Service Station. You must pay for all transportation and insurance charges for the television to and from the Service Station.

**For additional information, visit TCL's web site:  
[www.toshiba.ca](http://www.toshiba.ca)**

ALL WARRANTIES IMPLIED BY THE LAW OF ANY PROVINCE OF CANADA, INCLUDING THE IMPLIED WARRANTIES OF MERCHANTABILITY AND FITNESS FOR A PARTICULAR PURPOSE, ARE EXPRESSLY LIMITED TO THE DURATION OF THE LIMITED WARRANTIES SET FORTH ABOVE. WITH THE EXCEPTION OF ANY WARRANTIES IMPLIED BY THE LAW OF ANY PROVINCE OF CANADA AS HEREBY LIMITED, THE FOREGOING WARRANTY IS EXCLUSIVE AND IN LIEU OF ALL OTHER WARRANTIES, GUARANTEES, AGREEMENTS AND SIMILAR OBLIGATIONS OF TCL WITH RESPECT TO THE REPAIR OR REPLACEMENT OF ANY PARTS. IN NO EVENT SHALL TCL BE LIABLE FOR CONSEQUENTIAL OR INCIDENTAL DAMAGES.

No person, agent, distributor, dealer or company is authorized to change, modify or extend the terms of these warranties in any manner whatsoever. The time within which action must be commenced to enforce any obligation of TCL arising under this warranty or under any law of Canada or of any province thereof, is hereby limited to 90 days from the date you discover or should have discovered, the defect. This limitation does not apply to implied warranties arising under the law of any province of Canada.

THIS WARRANTY GIVES YOU SPECIFIC LEGAL RIGHTS, AND YOU MAY ALSO HAVE OTHER RIGHTS WHICH MAY VARY FROM PROVINCE TO PROVINCE IN CANADA. SOME PROVINCES OF CANADA DO NOT ALLOW LIMITATIONS ON HOW LONG AN IMPLIED WARRANTY LASTS, WHEN AN ACTION MAY BE BROUGHT, OR THE EXCLUSION OR LIMITATION OF INCIDENTAL OR CONSEQUENTIAL DAMAGES, SO THE ABOVE LIMITATIONS OR EXCLUSIONS MAY NOT APPLY TO YOU UNDER SUCH CIRCUMSTANCES.

FST PURE® is a registered trademark of Toshiba America Consumer Products, L.L.C.



# MEMO

---

Series of horizontal dotted lines for writing.

ENGLISH



## FRANÇAIS

**Cher client,**

Merci d'avoir acheté ce téléviseur TOSHIBA. Ce manuel vous aidera à utiliser les possibilités nombreuses et variées de votre nouveau téléviseur. **Avant d'allumer votre téléviseur, veuillez lire ce manuel en entier.** Gardez-le à portée de la main pour pouvoir le consulter à l'avenir.

### Consignes de sécurité

#### AVERTISSEMENT

**POUR RÉDUIRE LE RISQUE D'INCENDIE OU DE CHOC ÉLECTRIQUE, N'EXPOSER CET APPAREIL NI À LA PLUIE NI À L'HUMIDITÉ.**



**AVERTISSEMENT : POUR RÉDUIRE LES RISQUES DE CHOC ÉLECTRIQUE, NE PAS RETIRER LE PANNEAU ARRIÈRE. LE TÉLÉVISEUR NE CONTIENT PAS DE PIÈCES RÉPARABLES PAR L'UTILISATEUR. S'ADRESSER À UN CENTRE DE SERVICE AGRÉÉ.**



Le symbole de la foudre dans le triangle indique que la tension à l'intérieur du téléviseur peut être suffisamment élevée pour provoquer un choc électrique. **NE PAS ESSAYER DE RÉPARER LE TÉLÉVISEUR SOI-MÊME.**



Le point d'exclamation dans le triangle est un symbole qui pr c de des instructions de fonctionnement et d'entretien importantes.

**ATTENTION : Pour réduire le risque de choc électrique, n'utilisez pas la fiche polarisée avec un cordon d'extension, un réceptacle ou toute autre prise électrique à moins que les lames puissent être insérées complètement pour éviter l'exposition des lames.**

### AVIS AUX INSTALLATEURS DE CÂBLODISTRIBUTION AUX É.-U.

Cet avis rappelle, à l'attention des installateurs de systèmes de câblodistribution, l'article 820-40 du NEC (code électrique national des États-Unis) qui fournit des conseils pour une mise à la terre correcte et qui préconise en particulier que la mise à la terre du câble doit être reliée au système de mise à la terre de l'immeuble, aussi près que possible du point où le câble entre dans l'immeuble. Pour de plus amples informations sur la mise à la terre de l'antenne, consulter les alinéas 25 et 26 à la page 4.

### AVIS SUR LES EFFETS NÉFASTES POTENTIELS POUR LE TUBE IMAGE

Si une image fixe (immobile) reste à l'écran du téléviseur pendant des périodes prolongées, il est possible que cette image se grave définitivement sur le tube. **Ce genre de dommage N'EST PAS COUVERT PAR LA GARANTIE.** Consulter l'alinéa 33 à la page 4.

## Sécurité des enfants

### L'emplacement de votre téléviseur est important

Félicitations pour votre achat!

Tout en profitant de votre nouveau téléviseur, n'oubliez pas les conseils de sécurité suivants :



### Le problème

- Si vous êtes comme la plupart des consommateurs, vous avez un téléviseur chez vous. Beaucoup de foyers en ont même plusieurs.
- L'expérience du cinéma maison se répand, et les gens achètent des téléviseurs de plus en plus grands; cependant, ceux-ci ne sont pas toujours posés sur des meubles adaptés.
- Parfois, les téléviseurs sont mal fixés ou mal placés sur une commode, une bibliothèque, une étagère, un bureau, un haut-parleur, un coffre ou un chariot. Le téléviseur risque donc de se renverser ou de tomber, causant ainsi des blessures qui auraient pu être évitées.

### Toshiba s'en préoccupe!

L'industrie électronique grand public s'engage à rendre le cinéma maison agréable et sécuritaire.

Pour promouvoir la sécurité des enfants et informer les consommateurs et leurs familles sur la sécurité des téléviseurs, la Consumer Electronics Association a créé une commission sur la sécurité des appareils de cinéma maison réunissant les fabricants de téléviseurs et de meubles pour appareils électroniques.

### La sécurité avant tout

Tous les meubles ne conviennent pas dans tous les cas! Utilisez un meuble suffisamment grand pour soutenir le poids de votre téléviseur (et des autres appareils électroniques).

Utilisez des équerres, brides et fixations pour ancrer le meuble au mur (mais ne vissez rien directement au téléviseur).

Lisez attentivement et comprenez bien les autres instructions ci-jointes relatives à l'utilisation correcte de ce produit.

Ne laissez pas les enfants grimper sur le meuble ou sur le téléviseur.

Évitez de placer sur votre téléviseur des articles (tels que magnétoscope, télécommande ou jouet) qu'un enfant curieux pourrait vouloir atteindre.

N'oubliez pas que les enfants peuvent s'énerver en regardant la télévision et qu'ils pourraient renverser le téléviseur en le poussant ou en le tirant vers eux.

Partagez avec votre famille et vos amis nos conseils de sécurité concernant la présence de ce danger caché dans votre maison. Merci!



2500 Wilson Blvd.  
Arlington, VA 22201 U.S.A.  
Tél. 703-907-7600 Téléc. 703-907-7690  
www.CE.org

La CEA parraine, organise et gère le salon International CES®





## Instructions importantes sur la sécurité

- 1) Lire ces instructions.
- 2) Conserver ces instructions.
- 3) Observer tous les avertissements.
- 4) Suivre toutes les instructions.



- 5) Ne pas utiliser cet appareil à proximité d'eau.



- 6) Nettoyer seulement avec un chiffon sec.

- 7) Ne pas bloquer les ouvertures d'aération. Installer selon les instructions du fabricant.



- 8) Ne pas installer près d'une source de chaleur telle qu'un radiateur, une bouche d'air chaud, une cuisinière ou tout autre appareil (y compris les amplificateurs) produisant de la chaleur.

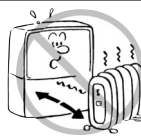

- 9) Ne pas contourner le dispositif de sécurité que représente la fiche polarisée ou la fiche avec mise à la terre.

Une fiche polarisée possède une lame plus large que l'autre. Une fiche avec mise à la terre possède deux lames et une broche de mise à la terre. La lame large et la broche de mise à la terre sont prévues pour la sécurité de l'utilisateur. Si la fiche fournie ne va pas dans la prise, consulter un électricien qui la remplacera par une prise aux normes actuelles.

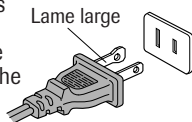

- 10) Protéger le cordon d'alimentation de façon à ce qu'il ne soit ni écrasé, ni coincé, surtout près des fiches, des blocs multiprises et du point de sortie de l'appareil.

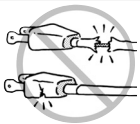

- 11) N'utiliser que des accessoires spécifiés par le fabricant.

- 12) Utiliser le téléviseur uniquement avec le chariot, le meuble, le trépied, le support ou la table, recommandés par le fabricant ou vendus avec l'appareil. En cas d'utilisation d'un chariot, faire bien attention en déplaçant l'ensemble chariot/appareil pour éviter des blessures dues au renversement.



- 13) Débrancher cet appareil pendant les orages électriques ou lorsqu'il n'est pas utilisé pendant une période prolongée.



- 14) Pour tout service après-vente, consulter un technicien de service agréé. Il faut faire réparer l'appareil lors de tout dommage, par exemple si le cordon d'alimentation ou la prise a été endommagé, si un objet ou un liquide a pénétré à l'intérieur de l'appareil, ou si l'appareil a été exposé à la pluie ou à l'humidité, s'il est tombé ou s'il fonctionne anormalement.

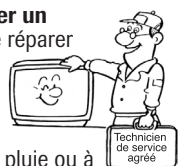

- 15) **ATTENTION** : Pour réduire le risque de choc électrique, n'utilisez pas la fiche polarisée avec un cordon d'extension, un réceptacle ou toute autre prise électrique à moins que les lames puissent être insérées complètement pour éviter l'exposition des lames.

## Installation, entretien et service après-vente

### Installation

Suivre ces recommandations et précautions et observer tous les avertissements lors de l'installation du téléviseur :

- 16) Ne jamais modifier cet équipement. Tout changement ou toute modification peut annuler : a) la garantie, et b) le droit de l'utilisateur de se servir de cet appareil, selon les règles de la Commission fédérale des communications des États-Unis (FCC).

- 17) **! DANGER : RISQUE DE BLESSURES GRAVES OU MORTELLES, OU D'ENDOMMAGEMENT DU MATÉRIEL!** Ne jamais placer le téléviseur sur un chariot, un meuble ou une table instable. Le téléviseur pourrait tomber et causer des blessures graves ou mortelles ou être gravement endommagé.



- 18) Ne jamais placer ni entreposer le téléviseur directement à la lumière du soleil ou dans un endroit chaud, humide, poussiéreux ou exposé à des vibrations importantes ou à des températures inférieures à 5 °C (41 °F).



- 19) Toujours placer le téléviseur par terre ou sur une surface solide, de niveau et stable, capable de soutenir le poids de l'appareil.



- 20) Ne jamais placer d'objets tels que des vases, des aquariums ou des bougies sur le téléviseur.



- 21) Ne jamais boucher ni couvrir les fentes ou orifices placés à l'arrière, dans la partie inférieure et sur les côtés du téléviseur. Ne jamais placer le téléviseur :

- sur un lit, un sofa, un tapis ou toute autre surface semblable;
- trop près des draperies, des rideaux ou des murs;
- dans un espace clos tel qu'une bibliothèque, un meuble encastré ou tout autre endroit ne permettant pas une aération adéquate.



Les fentes et orifices sont destinés à assurer la ventilation du téléviseur de manière à ce qu'il fonctionne sans anomalie et ne soit pas exposé à une température excessive.



- 22) Le cordon d'alimentation doit être acheminé de façon à ne pas être écrasé ni coincé; ne jamais placer le téléviseur dans un endroit où le cordon d'alimentation risque d'être usé ou maltraité.

- 23) Ne pas surcharger les prises ni les rallonges.





- 24) Toujours faire fonctionner cet appareil à partir d'une source d'alimentation de 120 V CA, 60 Hz.

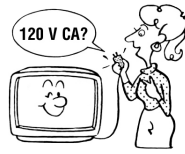

- 25) Toujours s'assurer que le circuit d'antenne est bien mis à la terre pour permettre une protection adéquate contre les surtensions et l'accumulation de charges électrostatiques (consulter la section 810 du Code électrique national des États-Unis).

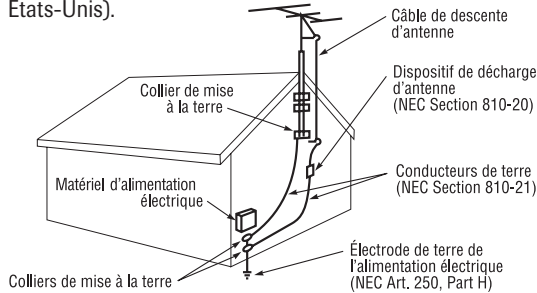

- 26) **DANGER : RISQUE DE BLESSURE GRAVE OU MORTELLE!**
- Faire preuve de prudence extrême afin de vous assurer que votre corps (où un objet tel qu'une échelle ou un tournevis avec lequel vous êtes en contact) ne risque pas de toucher une ligne électrique aérienne. Ne jamais placer l'antenne près d'une ligne aérienne ni de tout autre circuit électrique.
  - Ne jamais essayer d'installer les dispositifs suivants pendant un orage électrique : a) un circuit d'antenne; ou b) des câbles, fils ou tout composant de cinéma maison branchés à une antenne ou à un circuit téléphonique.

## Entretien

Pour vous assurer du bon fonctionnement et de l'utilisation sans danger de votre téléviseur TOSHIBA, veuillez suivre les recommandations et précautions suivantes :

- 27) Toujours s'asseoir à une distance d'environ 3 à 8 m (10 à 25 pi) et le plus en face possible du téléviseur. L'image peut sembler terne si l'on est assis trop à gauche ou à trop à droite de l'appareil, ou bien si la lumière du soleil ou d'un éclairage intérieur se reflète sur l'écran. Éteindre le téléviseur pour voir s'il y a des reflets à l'écran, puis éliminer les sources de reflets en regardant le téléviseur.

- 28) Toujours débrancher le téléviseur avant de le nettoyer. Ne jamais utiliser de produits liquides ni d'aérosols de nettoyage.

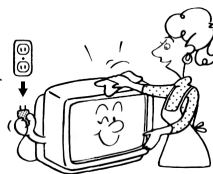

- 29) **AVERTISSEMENT : RISQUE DE CHOC ÉLECTRIQUE!** Ne jamais verser de liquides ni insérer d'objets dans les fentes du boîtier du téléviseur.



- 30) [Cet alinéa ne concerne que les téléviseurs à projection grand écran.] Si la température ambiante augmente soudainement (par exemple, lors de la livraison du téléviseur), de la buée pourrait apparaître sur les lentilles. Cela pourrait déformer l'image ou ternir les couleurs. Dans ce cas-là, éteindre le téléviseur pendant 6 à 7 heures pour permettre à la buée de s'évaporer.

- 31) Pour une meilleure protection du téléviseur contre les dommages causés par la foudre ou la surtension, toujours débrancher l'appareil de la prise électrique et déconnecter l'antenne en cas d'absence ou lorsque l'appareil n'est pas utilisé pendant des périodes prolongées.

- 32) Pendant une utilisation normale, le téléviseur peut parfois émettre des bruits secs. Cela est normal, surtout lorsqu'on allume ou on éteint le téléviseur. Si ces sons deviennent fréquents ou continus, débrancher le cordon d'alimentation et contacter un centre de service après-vente agréé Toshiba.

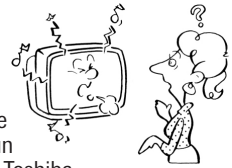

- 33) **Effets néfastes potentiels pour le tube image du téléviseur :** Si une image fixe (immobile) reste à l'écran du téléviseur pendant des périodes prolongées, il est possible que cette image se grave définitivement sur le tube. **Ce genre de dommage N'EST PAS COUVERT PAR LA GARANTIE.** Ne jamais laisser le téléviseur allumé pendant de longues périodes de temps lorsqu'il affiche les formats ou images suivants :

- Images fixes**, telles que les fenêtres d'incrustation/surimpression d'image, les cours de la Bourse, les fenêtres de jeux vidéo, les logos de stations de télévision et les sites Web.
- Formats spéciaux** qui ne remplissent pas tout l'écran, par exemple l'affichage d'images en format panoramique (16:9) sur un écran normal (4:3) (bandes grises en haut et en bas de l'écran); ou l'affichage du format normal (4:3) sur un grand écran (16:9) (bandes grises à droite et à gauche de l'écran).

## Service après-vent

- 34) **AVERTISSEMENT : RISQUE DE CHOC ÉLECTRIQUE!** Ne jamais tenter de réparer le téléviseur soi-même. Ouvrir et enlever les panneaux pourrait vous exposer à une tension dangereuse ou à d'autres dangers. Toujours consulter un centre de service après-vente agréé de Toshiba.

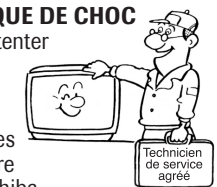

- 35) Si vous faites réparer le téléviseur :

- Demander au technicien de n'utiliser que les pièces de rechange recommandées par le fabricant.
- Après la réparation, demander au technicien d'effectuer les contrôles de sécurité ordinaires pour déterminer si le téléviseur fonctionne en toute sécurité.



- 36) Lorsque le téléviseur arrive à la fin de sa vie utile, demander à un technicien de le mettre au rebut convenablement. Une mise au rebut inappropriée du téléviseur pourrait entraîner l'implosion du tube cathodique et provoquer des blessures.



## CARACTÉRISTIQUES

- **Possibilité de syntonisation de 181 canaux** - Le syntonisateur peut capter tous les 68 canaux VHF/UHF de télévision disponibles dans votre région. Si vous êtes abonné à un service de câblodistribution, il peut capter les fréquences des canaux VHF standard plus jusqu'à 113 canaux câblodistribués. Le nombre réel de canaux captés dépend de la réception des canaux dans votre région ou de votre système de câblodistribution.
- **Affichage à l'écran en 3 langues** - Ce téléviseur offre l'affichage à l'écran en 3 langues différentes: anglais, espagnol ou français.
- **Minuterie d'arrêt différé automatique** - Vous pouvez programmer votre TV à l'aide de la télécommande pour qu'il s'éteigne automatiquement (au bout de 10 à 120 minutes, par tranches de 10 minutes).
- **Mémoire de réserve** - Ce système permet d'éviter l'effacement des canaux mis en mémoire en cas d'interruption de l'alimentation électrique (panne de courant, débranchement, etc.).
- **Puce V** - La puce V peut lire la classification attribuée à l'émission de télévision ou au film dans la mesure où ils sont convenablement codés pour cela. La puce V permet de préciser un certain niveau de restriction. (Conçu pour fonctionner avec le système PUCE-V américain seulement)
- **Réglage de l'image par télécommande** - L'affichage à l'écran permet de régler avec précision, au moyen de la télécommande, la luminosité, le contraste, la couleur, la teinte de l'image et la netteté.
- **Décodeur de sous-titrage** - Permet l'affichage des sous-titres ou du télétexte à l'écran (si disponible).
- **Option verrouillage** - Cette fonction comprend trois fonctions, BLOCAGE DES CANAUX, BLOCAGE VIDEO et RÉGLAGE DE LA MINUTERIE JEUX.
- **Minuterie de mise sous tension** - Vous permet de programmer la mise sous tension de l'appareil à une heure réglée.

FRANÇAIS

## EMPLACEMENT DES COMMANDES

VUE AVANT

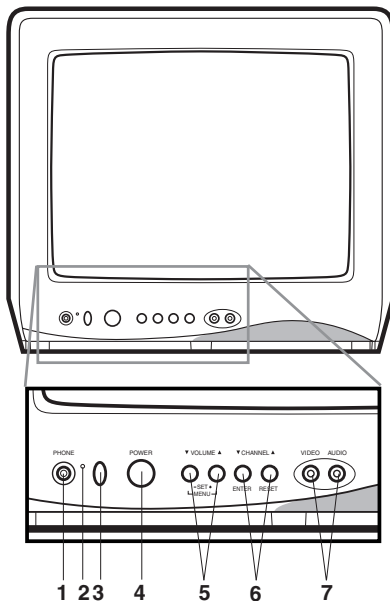

1. **Prise d'écouteur (PHONE)** - Pour l'écoute en privé, branchez un écouteur ou un casque d'écoute monophonique à mini fiche de 1/8" sur cette prise.
2. **Voyant d'alimentation (POWER)** - S'illumine lorsque l'appareil est mis en circuit.
3. **Capteur de la télécommande** - Les signaux de la télécommande sont captés ici.
4. **Interrupteur** - Pour mettre l'appareil en/hors circuit.
5. **Touches de réglage du volume** - Pressez pour augmenter ou réduire le volume.  
**Touches MENU** - Pressez simultanément les deux touches de réglage du volume pour afficher le menu de fonction sur l'écran.  
**Touches de réglage (SET + / -)** - Pour programmer des réglages affichés à l'écran.

VUE ARRIERE

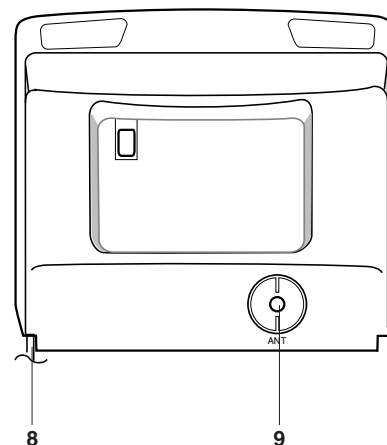

6. **Sélecteurs de canaux (▲ / ▼)** - Pressez pour passer au canal suivant ou précédent en mémoire.  
**Touche ENTER** - Appuyez sur cette touche pour choisir ou valider des informations affichées à l'écran.  
**Touche de réglage à l'état initial (RESET)** - Pressez pour remettre les réglages (affichés à l'écran) à leur état initial, réglé à l'usine.
7. **Prise d'entrée AUDIO/VIDEO** - Pour raccorder les câbles d'entrée des signaux audio/vidéo d'une source extérieure.
8. **Cordon d'alimentation du CA** - Pour brancher l'appareil sur une prise de 120 volts, 60 hertz.
9. **Prise d'entrée d'antenne VHF/UHF (ANT)** - Raccordez à cette prise une antenne VHF/UHF ou le câble provenant du réseau de câblodistribution.

5

# TÉLÉCOMMANDE

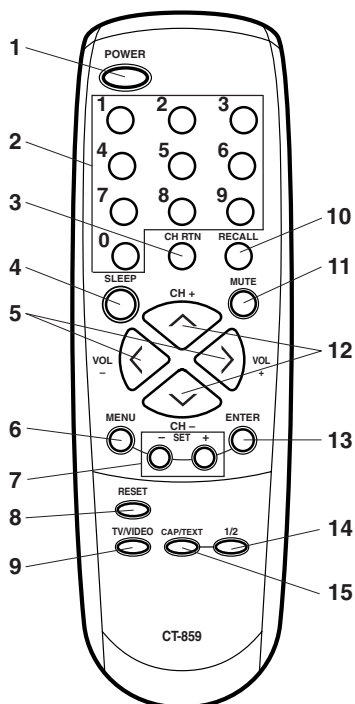

1. **Interrupteur (POWER)** - Pour mettre l'appareil en/hors circuit.
2. **Touches numériques (0 à 9)** - Permet l'accès direct à tout canal de télévision.
3. **Touche de rappel de canal** - Appuyez plusieurs fois sur CH RTN pour basculer entre les deux chaînes que vous avez réglées.

4. **Touche du chronorupteur** - Pour que le téléviseur se mette hors circuit à l'expiration d'un temps donné, appuyez sur la touche du chronorupteur de la télécommande. Chaque pression sur cette touche réduit de 10 minutes la période, dans l'ordre 120, 110, ... 20, 10, 0. Ce réglage terminé, l'indication de la minuterie s'éteint mais s'affiche à nouveau toutes les 10 minutes pour vous rappeler qu'elle est activée. Pour vérifier le réglage, appuyez une fois sur la touche SLEEP; le temps restant avant l'arrêt du téléviseur, s'affiche. Pour désactiver la minuterie, appuyez sur la touche SLEEP autant de fois qu'il est nécessaire pour afficher 0.
5. **Commande de volume (VOL)** - Pressez la touche – pour hausser le volume et la touche + pour le diminuer.
6. **Touche de MENU** - Pressez pour faire apparaître le menu des fonctions.
7. **Touche de réglage (SET + / -)** - Pour programmer des réglages affichés à l'écran.
8. **Touche de réglage à l'état initial (RESET)** - Pressez pour remettre les réglages (avec affichage à l'écran) à leur état initial, tel que réglé à l'usine.
9. **Touche TV/VIDEO** - Permet de basculer entre l'entrée TV et l'entrée périphériques externes.
10. **Commande d'affichage (RECALL)** - Appuyez sur cette touche pour faire apparaître l'affichage dans le coin supérieur droit du téléviseur, le numéro du canal. Une nouvelle pression sur cette touche, efface ce numéro.
11. **Touche de mise en sourdine** - Appuyez une fois sur cette touche pour couper le son. Le son du téléviseur sera coupé et le mot "MUTE" apparaîtra à l'écran. Pour rétablir le son, appuyez une nouvelle fois sur la touche de mise en sourdine, ou bien sur l'une des touches VOL + ou –.
12. **Touches CH (CHANNEL) + / -** - Appuyez sur la touche + pour syntoniser un canal supérieur. Appuyez sur la touche – pour syntoniser un canal inférieur.
13. **Touche ENTER** - Appuyez sur cette touche pour choisir ou valider des informations affichées à l'écran.
14. **Touche 1/2** - Appuyez sur cette touche pour passer du canal 1 au canal 2 lorsque le décodeur de sous-titres est activé.
15. **Touche CAP/TEXT** - Appuyez pour basculer entre le mode TV normal et les deux modes de sous-titrage (sous-titres ou télétexte), lorsqu'ils sont disponibles.

Avant d'utiliser la télécommande, vous devez y insérer les piles.

## INSERTION DES PILES

1. Ouvrez le compartiment à piles.

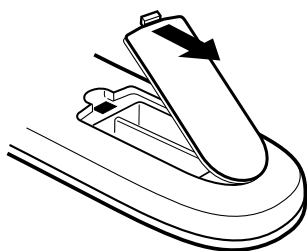

2. Insérez deux piles "AAA" (non fourni).

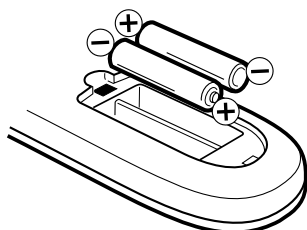

3. Fermez le couvercle.

## 6

Insérez deux piles "AAA" (incluses) dans la télécommande. Les piles durent environ un an, selon la fréquence d'utilisation de la télécommande. Pour obtenir de bons résultats, remplacez les piles annuellement ou quand le fonctionnement de la télécommande devient inadéquat.

### PRÉCAUTIONS À PRENDRE AVEC LES PILES

Puisque la télécommande est alimentée par des piles, vous devez observer les mesures de précautions suivantes:

1. Utilisez seulement des piles de format et de genre spécifiés.
2. Quand vous insérez les piles, assurez-vous d'observer leur polarité, tel qu'indiqué à l'intérieur du compartiment. Si vous inversez les piles, vous pouvez endommager la télécommande.
3. Ne mélangez pas des piles de genres différents (par exemple des piles alcalines avec des piles au carbonezinc) ou des piles usagées avec de nouvelles piles.
4. Si la télécommande n'est pas utilisée pendant longtemps, retirez les piles du compartiment pour éviter qu'elles coulent et endommagent la télécommande.
5. N'essayez pas de recharger des piles non rechargeables, car elles peuvent surchauffer et éclater. (Suivez les instructions du fabricant des piles.)

# RACCORDEMENT DES ANTENNES

Choisissez un des sept raccordements suivants, selon votre matériel et les services choisis.

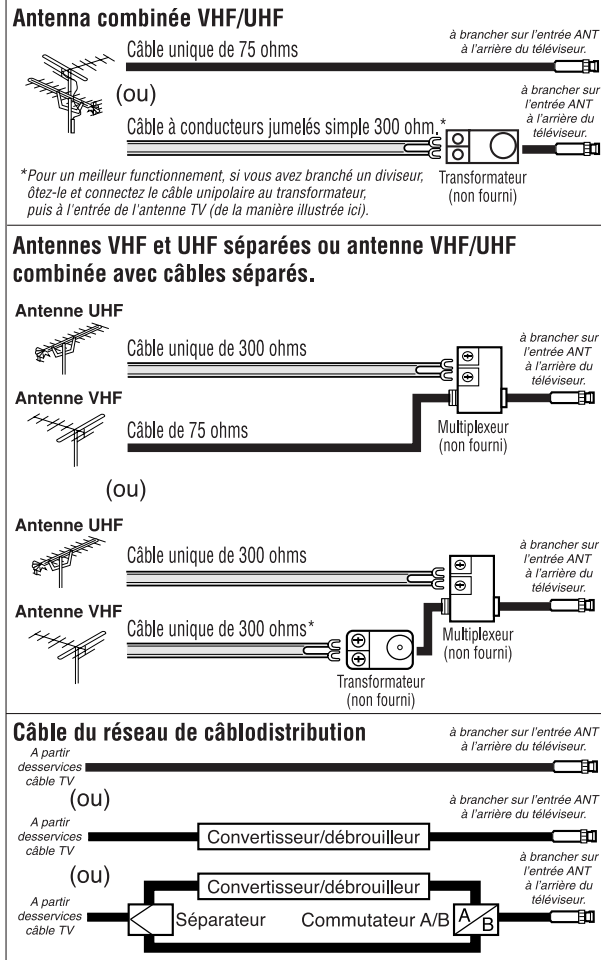

## Antenne combinée VHF/UHF (câble unique de 75 ohms ou fil jumelé de 300 ohms)

Raccordez le câble de 75 ohms de l'antenne combinée VHF/UHF à la prise d'antenne.

Si votre antenne VHF/UHF combinée est dotée d'un fil jumelé de 300 ohms, il est peut-être nécessaire d'utiliser un transformateur adapté 300/75 ohms.

**Antenne VHF/UHF combinée (deux fils jumelés VHF et UHF de 300 ohms)**  
Raccordez le fil jumelé UHF de 300 ohms à un multiplexeur (non fourni). Raccordez le fil jumelé VHF de 300 ohms au transformateur d'adaptation 300/75 ohms. Raccordez le transformateur au multiplexeur puis branchez le multiplexeur sur la prise d'antenne.

## Antennes séparées VHF/UHF (câble de 75 ohms de l'antenne VHF et fil jumelé UHF 300 ohms)

Raccordez le câble de 75 ohms de l'antenne VHF et le fil jumelé de l'antenne UHF de 300 ohms au multiplexeur (non fourni) et branchez ce dernier sur la prise d'antenne.

**REMARQUE:** Si votre antenne VHF est dotée d'un fil jumelé, utilisez un transformateur d'adaptation 300/75 ohms puis raccordez le transformateur au multiplexeur.

## Pour les abonnés aux services de base de câblodistribution

Pour les services de base de câble sans convertisseur/débrouilleur, raccordez directement le câble coaxial 75 ohms de la câblodistribution à la prise d'antenne, à l'arrière de l'appareil.

## Pour les abonnés aux services de câblodistribution à canaux brouillés

Si vous souscrivez aux services de câblodistribution exigeant l'utilisation d'un convertisseur/débrouilleur, raccordez le câble coaxial d'entrée de 75 ohms au convertisseur/débrouilleur. Au moyen d'un autre câble coaxial de 75 ohms, raccordez la prise de sortie du convertisseur/débrouilleur à la prise d'antenne du téléviseur. Suivez les instructions ci-dessous. Réglez le téléviseur sur le canal de sortie du convertisseur/débrouilleur (en général 3 ou 4) et utilisez le convertisseur/débrouilleur pour choisir les canaux.

## Pour les abonnés aux canaux câblodistribués non brouillés et aux canaux payants brouillés

Si vous êtes abonné à un service de câblodistribution offrant des canaux de base non brouillés et des canaux payants exigeant l'utilisation d'un convertisseur/débrouilleur, vous pouvez utiliser un séparateur de signal jumelé (parfois appelé coupleur jumelé) et une boîte de commutation A/B, qu'on peut se procurer chez l'installateur du câble ou dans tout magasin spécialisé. Suivez le schéma de raccordement ci-contre. Quand le commutateur A/B est réglé à la position "B", il est possible de syntoniser tous les canaux non brouillés en utilisant le système de syntonisation du téléviseur. Quand il est réglé à la position "A", il est possible de syntoniser le téléviseur sur le canal de sortie du décodeur (en général 3 ou 4) et d'utiliser le convertisseur pour syntoniser les canaux brouillés.

Ce téléviseur a une gamme de syntonisation étendue et peut capter la plupart des canaux sans utiliser un convertisseur. Certaines compagnies de câblodistribution permettent le visionnement de "canaux payants" dont le signal est brouillé. Pour regarder ces signaux, un débrouilleur, en général fourni par la compagnie, est nécessaire.

FRANÇAIS

# RACCORDEMENT À D'AUTRES APPAREILS

La configuration exacte des liaisons entre les divers appareils audio et vidéo et le téléviseur, dépend du modèle et des particularités de chacun. Pour de plus amples détails concernant l'emplacement des entrées et des sorties audio et vidéo, reportez-vous au mode d'emploi de chaque appareil.

Les diagrammes de raccordement suivants ne sont que de simples suggestions. Vous pouvez être tenu de les modifier pour les adapter aux appareils de votre installation.

## SÉLECTION TV/VIDEO

Pour afficher une image provenant d'un magnétoscope, ou d'une console de jeu, vous devez tout d'abord passer en mode VIDEO. Appuyez sur **TV/VIDEO** pour sélectionner le mode VIDEO. Le mot "VIDEO" s'affiche brièvement à l'écran. Appuyez à nouveau sur **TV/VIDEO** pour repasser en mode TV.



### 1. Pour relier le téléviseur à un magnétoscope

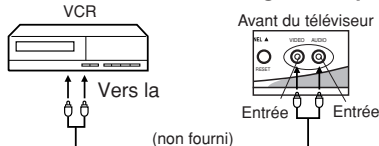

### 2. Pour relier le téléviseur à un jeu vidéo

Le téléviseur peut être employé avec de nombreux jeux vidéo. Toutefois, les signaux fournis par ces jeux étant de nature très diverse, les possibilités de raccordement sont elles-mêmes nombreuses et n'ont pas toutes fait l'objet ici de schémas. Pour de plus amples détails concernant cette question, reportez-vous aux modes d'emploi concernés.

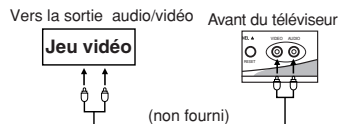

### 3. Pour relier le téléviseur à un caméscope

Pour la lecture de la cassette du caméscope, reliez le caméscope au téléviseur de la manière illustrée.

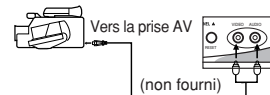



## CHOIX DE LA LANGUE

L'affichage à l'écran et les menus de réglage du téléviseur peuvent apparaître en anglais, espagnol ou français. En pressant la touche MENU au début, le choix de la langue d'affichage (étape 3) apparaît à l'écran automatiquement. Choisissez la langue pour se servir des autres options du menu.

1 Pressez **MENU**.

2 Pressez **SET +** ou **-** pour choisir le mode de réglage de la langue d'affichage (LANGUAGE), le témoin voisin du mot LANGUAGE doit clignoter. Puis pressez **ENTER**.

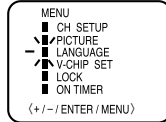

3 Pressez **SET +** ou **-** pour choisir la langue désirée: le français (FRANCAIS), l'anglais (ENGLISH) ou l'espagnol (ESPAÑOL), puis pressez **ENTER**.

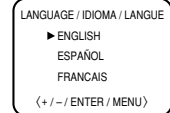

4 Pressez sur **MENU** pour retourner à un écran normal.

### REMARQUE:

Si le français ou l'espagnol est choisi, les indicateurs de sous-titres seront dans la langue sélectionnée, mais le texte de sous-titres ne sera pas affecté par le choix de la langue.

## FONCTIONNEMENT DU TÉLÉVISEUR

1 Pressez l'**interrupteur (POWER)** pour mettre l'appareil en circuit.

2 Réglez le volume au niveau désiré en pressant **VOL (volume) +** ou **-**.

Le niveau du son sera indiqué à l'écran par des barres vertes. Au fur et à mesure que le volume augmente, le nombre de barres augmente à l'écran et vice versa.

3 Choisissez l'option du menu TV/CABLE qui convient. Au moment de quitter l'usine, le réglage CABLE est sélectionné. Reportez-vous à "MISE EN MÉMOIRE DES CANAUX" à la page 9.

TV - Canaux VHF/UHF  
CABLE - Canaux câblodistribués

4 **Touches de sélection de canaux (CH) + / -**  
Pressez et relâchez **CH (canaux) +** ou **-**. L'appareil passe automatiquement au prochain canal mis en mémoire. Pressez et gardez la touche enfoncée pour changer plus rapidement de canal.

Avant de choisir les canaux, ils doivent avoir été mis dans la mémoire du téléviseur. Voyez la section sur la "MISE EN MÉMOIRE DES CANAUX" à la page 9.

### Sélection directe des canaux (touches 0 à 9)

Utilisez ces touches pour choisir directement un canal. Le numéro du canal choisi apparaît dans le coin supérieur droit de l'écran. Si vous choisissez un numéro de canal invalide, l'appareil revient au canal précédemment syntonisé.

### Sélection directe des canaux de télévision

Quand le sélecteur de mode TV/CABLE est réglé au mode "TV", tous les canaux peuvent être captés en pressant deux touches. Par exemple, pour choisir le canal 2, pressez d'abord "0" puis "2". Si seulement la touche "2" est pressée, la sélection sera retardée de quelques secondes. Pour choisir un canal supérieur à 9, pressez les deux touches, dans l'ordre.

### Sélection directe des canaux câblodistribués

Quand le sélecteur de mode TV/CABLE est réglé au mode "CABLE", les canaux peuvent être syntonisés de la façon suivante:

- 1-9 Pressez deux fois la touche 0, puis 1 à 9, selon le cas. Par exemple, pour le canal 2, pressez "002".
- 10-12 Pressez d'abord la touche 0 puis les deux autres touches. Par exemple, pour le canal 12, pressez "012".
- 13-99 Pressez les deux touches, dans l'ordre. Par exemple, pour le canal 36, pressez "36".
- 100-125 Pressez les trois chiffres, dans l'ordre. Par exemple, pour le canal 120, pressez "120".

**REMARQUE:** Le téléviseur passe automatiquement hors circuit 15 minutes après la fin des émissions de la station de télévision syntonisée.





## MISE EN MÉMOIRE DES CANAUX

Ce téléviseur est équipé d'une fonction de mémorisation des canaux qui permet de passer au canal mémorisé suivant ou précédent, sans passer par des canaux que vous ne souhaitez pas visualiser.

Avant de choisir les canaux, ils doivent avoir été mis en mémoire. En plus de recevoir les canaux VHF et UHF, votre appareil peut aussi capter jusqu'à 113 canaux câblodistribués. Pour utiliser ce téléviseur avec une antenne, réglez l'option menu TV/CABLE au mode TV. Lorsque l'appareil sort de l'usine cette option menu est réglée au mode CABLE.

### SÉLECTION TV/CABLE

- 1 Pressez **MENU**.
- 2 Pressez **SET +** ou **-** pour choisir le mode de réglage des canaux (le témoin voisin de CH SETUP doit clignoter), puis pressez **ENTER**.
- 3 Pressez **SET +** ou **-** pour choisir le mode TV (télévision) ou CABLE (câblodistribution). Le témoin voisin de TV/CABLE doit clignoter.
- 4 Pressez **ENTER** pour choisir le mode TV ou CABLE. La flèche indique le mode sélectionné.
- 5 Pressez sur **MENU** pour retourner à un écran normal.

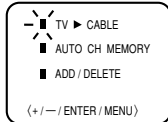
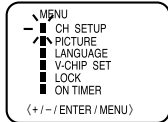

### REMARQUE:

Contactez votre compagnie de câblodistribution pour déterminer le genre de câblodistribution utilisée dans votre région.

### MÉMORISATION AUTOMATIQUE DES CANAUX

- 1 Pressez **MENU**.
- 2 Pressez **SET+** ou **-** pour choisir le mode de réglage des canaux (le témoin voisin de CH SETUP doit clignoter), puis pressez **ENTER**.
- 3 Pressez **SET +** ou **-** pour choisir le mode de mise en mémoire des canaux (le témoin voisin des mots AUTO CH MEMORY doit clignoter), puis pressez **ENTER**. Le téléviseur commence à mettre en mémoire tous les canaux disponibles dans votre région.
- 4 Pressez sur **MENU** pour retourner à un écran normal.

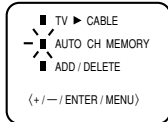
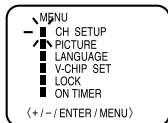

### POUR AJOUTER/EFFACER DES CANAUX DE LA MÉMOIRE

- 1 Pressez **MENU**.
- 2 Pressez **SET +** ou **-** pour choisir le mode de réglage des canaux (le témoin voisin de CH SETUP doit clignoter), puis pressez **ENTER**.
- 3 Pressez **SET +** ou **-** pour choisir le mode ADD (ajouter) ou DELETE (effacer) - le témoin voisin des mots ADD/DELETE doit clignoter - puis pressez **ENTER**.
- 4 Choisissez les canaux à ajouter ou à effacer en pressant les touches numériques (0 à 9) ou les sélecteurs de canal + ou - ou **SET +** ou **-**.
- 5 Pressez **ENTER** pour choisir ADD ou DELETE. Si vous avez choisi un canal non mémorisé (étape 4), le numéro du canal apparaît en rouge. Pressez **ENTER** si vous souhaitez ajouter le canal non mémorisé. Le numéro de canal change de rouge à vert et le canal sera mémorisé. Si vous avez choisi un canal mémorisé (étape 4), le numéro de canal est affiché en vert.

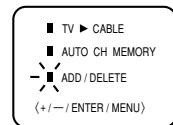
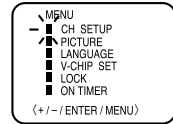

Pour effacer la chaîne de la mémoire, appuyez plusieurs fois sur **ENTER** jusqu'à ce que "DEL" apparaisse sur l'écran.

Le numéro de canal change de vert à rouge, et le canal sera effacé de la mémoire.

Répétez les étapes 4 et 5 pour chaque canal à ajouter ou effacer.

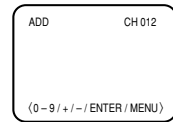

- 6 Pressez sur **MENU** pour retourner à un écran normal.

FRANÇAIS

## RÉGLAGE DE L'IMAGE

Vous pouvez régler différents paramètres de l'image, à savoir la luminosité, le contraste, les couleurs, la teinte et la netteté.

- 1 Appuyez sur **MENU**.
- 2 Appuyez sur **SET +** ou **-** jusqu'à ce que le témoin voisin de "PICTURE" commence à clignoter; cela fait, appuyez sur **ENTER**.
- 3 Appuyez sur **ENTER** autant de fois qu'il est nécessaire pour choisir le paramètre que vous désirez régler.

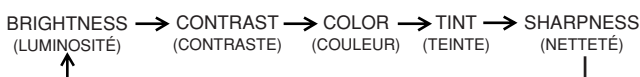

- 4 Appuyez sur **SET +** ou **-** pour faire varier le réglage.

	+	-
<b>LUMINOSITÉ</b>	Augmentation de la luminosité	Diminution de la luminosité
<b>CONTRASTE</b>	Augmentation du contraste	Diminution du contraste
<b>COULEUR</b>	Augmentation de la brillance des couleurs	Diminution de la brillance des couleurs
<b>TEINTE</b>	Augmentation de dominante verte	Augmentation de la dominante rouge
<b>NETTÉTÉ</b>	Rend l'image plus définie	Diminution de la netteté de l'image

### POUR REVENIR AUX RÉGLAGES INITIAUX:

Appuyez sur **RESET** alors que l'appareil est en mode de réglage de l'image.



## SOUS-TITRAGE

### QUE SIGNIFIE SOUS-TITRAGE?

Ce téléviseur a la capacité de décoder et d'afficher les émissions télévisées avec sous-titres. Si disponible, ces émissions affichent un texte sur l'écran pour les téléspectateurs sourds ou malentendants, ou traduisent et affichent le texte en une autre langue.

### POUR VOIR LES SOUS-TITRES

Appuyez sur **CAP/TEXT** sur la télécommande pour commuter entre le mode de télévision normale et les deux modes de sous-titrage: sous-titre (Caption) et texte sur demi-écran (Text 1/2 of Full Screen).

**Sous-titres (CAPTION):** Ce mode fait apparaître le texte à l'écran en anglais ou en une autre langue (suivant le réglage du sélecteur 1/2). En général, les émissions à sous-titres anglais sont transmises au canal 1 et les émissions à sous-titres en une autre langue sont transmises au canal 2. Les sous-titres apparaissent en général au bas de l'écran, pour avoir le moins d'interférence possible avec l'image.

Lorsqu'il s'agit du journal télévisé, trois lignes du texte de nouvelles apparaissent normalement à l'écran. La plupart des autres émissions offrent deux ou trois lignes de sous-titres près de la personne qui parle afin que le téléspectateur puisse suivre facilement le dialogue. Les mots soulignés ou en italique indiquent des titres, des mots en langue étrangère ou des mots qui doivent être accentués. Les mots chantés sont en général entourés de notes musicales.

**Texte (TEXT):** Si disponible, le mode Texte affichera une grille des programmes ou autres informations sur une partie de l'écran. Quand vous choisissez le mode de sous-titrage, il demeure activé jusqu'à ce que vous le changiez, même si vous changez de canal. Si le signal de sous-titrage est perdu, à cause d'une annonce télévisée ou une interruption de transmission, les sous-titres réapparaissent quand le signal est reçu de nouveau. Quand vous changez de canal, les sous-titres apparaissent environ 10 secondes plus tard. Dans les guides d'émissions télévisées, celles à sous-titrage sont en général suivies du symbole "CC" (CLOSED CAPTIONED).

- Quand vous choisissez le mode sous-titrage, les sous-titres apparaissent à l'écran au bout d'environ 10 secondes.
- Le texte du sous-titrage ne s'affiche que s'il est disponible.
- Si aucun signal de sous-titrage n'est reçu, les sous-titres n'apparaissent pas mais le téléviseur reste en mode de sous-titrage.
- Des fautes d'orthographe ou des caractères insolites apparaissent parfois pendant le sous-titrage. C'est tout à fait normal, surtout si l'émission est en direct, car alors les sous-titres sont créés en direct et il n'y a pas assez de temps pour les vérifier.
- En mode de sous-titrage, l'affichage du volume ou de la mise en sourdine peut ne pas être visible ou peut interférer avec les sous-titres.
- Certains systèmes de câblodistribution ou de protection anticopie peuvent interférer avec le sous-titrage.
- Si vous utilisez une antenne intérieure ou si la réception est mauvaise, le texte ou sous-titre peut ne pas apparaître ou apparaître avec des fautes ou des caractères insolites. Dans ce cas, changez la position de l'antenne ou utilisez une antenne extérieure.

## UTILISATION DE LA PUCE V

**La fonction de Puce V est disponible seulement pour le système de Puce V ("V-Chip") américain. Le système canadien de Puce V n'est pas supporté.**

Ce téléviseur est équipé d'une puce V qui vous offre un contrôle et une restriction de visualisation des certains canaux. Cette fonction est destinée à empêcher les enfants de regarder des scènes de violence ou érotiques si vous désirez les interdire.

- 1 Appuyez sur **MENU** puis sur **SET +** ou **-** pour choisir l'option V-CHIP SET, puis appuyez sur **ENTER**.
- 2 Tapez le mot de passe à l'aide des touches de sélection directe des canaux. En cas d'erreur, appuyez sur **RESET**. Cela fait, appuyez sur **ENTER**.
- 3 Saisissez à nouveau le mot de passe, puis appuyez sur **ENTER**.
- 4 Appuyez sur **SET +** ou **-** pour choisir l'option V-CHIP. Appuyez sur **ENTER** pour choisir ON.
- 5 Appuyez sur **SET +** ou **-** pour choisir l'option TV RATING ou MPAA RATING. Appuyez sur **ENTER**.
- 6 Appuyez sur **SET +** ou **-** pour préciser le niveau qui doit être utilisé pour la vidéo ou le canal de télévision. Appuyez sur **ENTER**.
- 7 Pressez sur **MENU** pour retourner à un écran normal.

### TV RATING

SET - ↔ SET +

OFF ↔ TV-Y ↔ TV-Y7 ↔ TV-G ↔ TV-PG ↔ TV-14 ↔ TV-MA

↑

TV-Y: Tous les enfants	TV-PG: Assistance des parents
TV-Y7: Enfants de plus de 7 ans	TV-14: Adolescents de plus de 14 ans
TV-G: Programme pour enfants	TV-MA: Adolescents de plus de 17 ans

Dans le cas de TV-Y7, TV-PG, TV-14 et TV-MA, appuyez sur **RECALL** pour connaître le niveau. Utilisez **SET +** ou **-** pour sélectionner la valeur voulue. Appuyez sur **ENTER** pour choisir OFF.

### MPAA RATING

SET - ↔ SET +

OFF ↔ G ↔ PG ↔ PG-13 ↔ R ↔ NC-17 ↔ X

↑

G: Tous les âges	R: Moins de 17 ans, assistance parentale conseillée
PG: Assistance parentale	NC-17: Plus de 17 ans
PG-13: Assistance parentale, moins de 13 ans	X: Adultes uniquement

### REMARQUES:

- Il est possible que ce dispositif ne fonctionne pas avec les émissions canadiennes ou les émissions américaines transmises par les réseaux du câble au Canada.
- Si vous souhaitez changer le mot de passe, suivez les étapes 1 et 2 et choisissez l'option "CHANGE PASSWORD", puis entrez un nouveau mot de passe.
- La puce V ne joue son rôle que vis-à-vis des émissions et des enregistrements sur cassette qui portent le codage approprié définissant le niveau.
- Après avoir interdit une émission grâce à la puce V, cette émission ne peut pas être regardée. Au moment où elle commence, la mention "INPUT PASSWORD" s'affiche sur l'écran. Pour regarder l'émission, tapez le mot de passe. Si vous changez de canal, ou bien mettez le téléviseur hors service puis en service alors que le mot de passe a été tapé, les restrictions liées au réglage de niveau reprennent toute leur force.
- Si vous changez les canaux en utilisant un magnétoscope ou un sélecteur de câble, pendant que le téléviseur reste sur le canal 3 ou 4, la puce V-Chip fonctionne différemment. Quand vous entrez votre mot de passe pour mettre hors service temporairement le blocage d'un canal, vous mettez complètement hors service la puce V-Chip pour toutes les stations. Pour remettre en service la puce V-Chip, mettez le téléviseur hors tension puis de nouveau sous tension.
- Certains sélecteurs de câble possèdent une fonction de retard, et dans certains cas, il peut prendre jusqu'à 10 secondes pour que le programme apparaisse après l'entrée du mot de passe.
- Si vous avez oublié ou perdu votre mot de passe, vous pouvez annuler le mot de passe existant en suivant la procédure suivante:
  - Maintenez **VOLUME** ▼ sur l'unité principale, pressé et appuyez en même temps sur la touche "0" de la télécommande pendant quelques secondes.

## 10





## POUR UTILISER LE MENU LOCK

Le menu LOCK comprend les fonctions suivantes : CH LOCK, VIDEO LOCK, GAME TIMER et NEW PASSWORD. Vous pouvez utiliser ces fonctions après avoir entré le mot de passe correct. (Ce mot de passe est le même que le mot de passe sélectionné dans la section "UTILISATION DE LA PUCE V" à la page 10.)

### POUR BLOQUER LES CANNAUX

Avec la fonction CH LOCK, vous pouvez bloquer des canaux spécifiques. Vous ne pourrez pas capter les canaux bloqués à moins que vous effaciez les réglages. Vous pouvez décider de bloquer jusqu'à neuf chaînes télévisées et neuf chaînes du câble.

**1** Utilisez les touches Channel Numbers (0 à 9) pour afficher les chaînes télévisées que vous souhaitez bloquer.

**2** Pressez sur **MENU** puis sur **SET +** ou **-** pour choisir le modo de LOCK, puis pressez **ENTER**.

**3** Utilisez les touches Channel Numbers (0 à 9) pour saisir votre mot de passe puis pressez sur **ENTER**. Le menu CH LOCK apparaît.

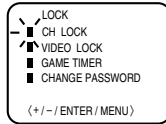

**4** Pressez **SET +** ou **-** pour choisir le mode de CH LOCK, puis pressez **ENTER**.

**5** Pressez **SET +** ou **-** pour choisir:  
• **INPUT** pour choisir régler le canal qui doit être bloqué. Ensuite pressez sur **ENTER**.  
• **ALL CLEAR** pour effacer tous les canaux de la listes des canaux bloqués. Ensuite pressez sur **ENTER**.

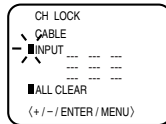

**6** Répétez les étapes 1 à 5 pour bloquer d'autres chaînes. Lorsque vous avez fini de bloquer des chaînes, pressez sur **MENU** pour retourner à un écran normal.

Si vous essayez de regarder une chaîne bloquée, la télévision ne la montrera pas mais montrera le canal le plus proche qui n'a pas été bloqué.

### REMARQUES:

- Si vous accédez aux menus LOCK pour la première fois, veuillez choisir un nombre à quatre chiffres qui sera votre mot de passe.
- Après avoir programmé le CH LOCK, changez les canaux avant d'éteindre la télévision.
- Si vous souhaitez débloquer des chaînes, sélectionnez ALL CLEAR à l'étape 5 et ensuite appuyez sur **ENTER**.

FRANÇAIS

### BLOCAGE VIDEO

Avec la fonction VIDEO LOCK, vous pouvez bloquer le source d'entrées (VIDEO) et les canaux 3 et 4. Vous ne pourrez pas sélectionner les sources d'entrées avec **TV/VIDEO** ou les touches Channel à moins que vous effaciez les réglages.

**1** Pressez sur **MENU** puis sur **SET +** ou **-** pour choisir le modo de LOCK, puis pressez **ENTER**.

**2** Utilisez les touches Channel Numbers (0 à 9) pour saisir votre mot de passe puis appuyez sur **ENTER**. Le menu LOCK apparaît.

**3** Pressez sur **SET +** ou **-** mettre en surbrillance VIDEO LOCK, puis pressez **ENTER**.

**4** Pressez sur **SET +** ou **-** pour sélectionner:  
• **OFF** : permet de débloquent toutes les sources d'entrées vidéo.  
• **VIDEO** : permet de bloquer VIDEO.  
• **VIDEO +** : permet de bloquer VIDEO, les canaux 3 et 4. Cette option doit être utilisée si vous utilisez l'antenne pour lire une cassette vidéo.

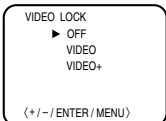

**5** Pressez sur **MENU** pour retourner à un écran normal.

### REMARQUE:

Après avoir programmé VIDEO LOCK, changez de canal ou activez la touche TV/VIDEO avant d'éteindre le téléviseur.

### RÉGLAGE DE LA MINUTERIE JEUX

Avec la fonction GAME TIMER, vous pouvez activer automatiquement la fonction VIDEO LOCK (réglage VIDEO) pour fixer une limite de temps pour montrer les jeux TV (30, 60, 90, ou 120 minutes).

**1** Pressez sur **MENU** puis sur **SET +** ou **-** pour choisir le modo de LOCK, puis pressez **ENTER**.

**2** Utilisez les touches Channel Numbers (0 à 9) pour saisir votre mot de passe puis pressez sur **ENTER**. Le menu LOCK apparaît.

**3** Pressez sur **SET +** ou **-** mettre en surbrillance GAME TIMER, puis pressez **ENTER**.

**4** Pressez sur **SET +** ou **-** pour sélectionner une limite de temps (30 minutes, 60 minutes, 90 minutes, 120 minutes ou OFF).

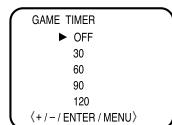

**5** Pressez sur **MENU** pour retourner à un écran normal. Une fois que la GAME TIMER a été programmée, l'affichage apparaîtra rapidement toutes les dix minutes pour vous rappeler que la GAME TIMER est en cours de fonctionnement. Lorsque le temps programmé est écoulé, l'affichage changera automatiquement la chaîne.

## POUR RÉGLER L'HEURE DE MISE SOUS TENSION

Cette fonction vous permet de programmer la TV pour qu'elle s'éteigne automatiquement à l'heure et le canal définie.

**REMARQUE:** Après une panne de courant ou si l'appareil est débranché du secteur, le réglage de la minuterie doit à nouveau être effectué.

**1** Pressez sur **MENU** puis sur **SET +** ou **-** pour choisir le modo de ON TIMER, puis pressez **ENTER**. Le menu ON TIMER apparaît.

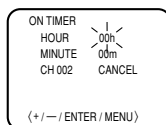

**2** Pressez sur **SET +** ou pour régler l'heure souhaitée (0 à 12), puis pressez sur **ENTER**.

**3** Pressez sur **SET +** ou pour régler les minutes (00,05,10, ...55), puis pressez sur **ENTER**.

**4** Pressez sur **SET +** ou pour choisir le canal, puis pressez sur **ENTER**.

**5** Pressez sur **SET +** ou pour choisir le mode SET, puis pressez sur **ENTER**.

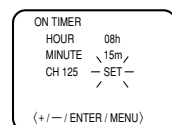

**6** Pressez sur **MENU** pour retourner à un écran normal.

### REMARQUE:

Pour annuler ON TIMER (heure de mise sous tension), sélectionnez CANCEL (annuler) à l'étape 4 ci-dessus. Pressez sur **MENU** pour retourner à un écran normal.



## GUIDE DE DÉPANNAGE

Vérifiez d'abord les points suivants avant de faire appel à un service de réparation.

SYMPTÔMES	SOLUTIONS POSSIBLES
L'appareil ne fonctionne pas.	<ul style="list-style-type: none"> <li>Assurez-vous que le cordon d'alimentation est branché.</li> <li>Essayez une autre prise.</li> <li>Il n'y a pas de courant. Vérifiez le fusible ou le disjoncteur.</li> <li>Débranchez l'appareil pendant une heure puis branchez-le de nouveau.</li> </ul>
Mauvais son ou son inexistant.	<ul style="list-style-type: none"> <li>Problème à la station ou au réseau de câblodistribution. Essayez une autre station.</li> <li>Vérifiez le réglage du son (VOL + / - ou MUTE).</li> <li>Recherchez des sources d'interférences possibles.</li> </ul>
Mauvaise image ou image inexistante.	<ul style="list-style-type: none"> <li>Problème à la station ou au réseau de câblodistribution. Essayez une autre station.</li> <li>Assurez-vous que les canaux sont mis en mémoire.</li> <li>Vérifiez le raccordement de la CATV ou de l'antenne. Ou changez la position de l'antenne.</li> <li>Recherchez des sources possibles d'interférence.</li> <li>Vérifiez les réglages de l'image.</li> <li>Appuyez sur CAP/TEXT pour désactiver le mode sous-titrage.</li> </ul>
Mauvaise réception de certains canaux.	<ul style="list-style-type: none"> <li>Problème à la station ou au réseau de câblodistribution. Essayez une autre station.</li> <li>Assurez-vous que les canaux sont mis en mémoire.</li> <li>Le signal de la station est faible. Changez la position de l'antenne.</li> <li>Recherchez des sources possibles d'interférence.</li> </ul>
Mauvaise couleur ou couleur inexistante.	<ul style="list-style-type: none"> <li>Problème à la station ou au réseau de câblodistribution. Essayez une autre station.</li> <li>Assurez-vous que les canaux sont mis en mémoire.</li> <li>Vérifiez les réglages de l'image.</li> <li>Vérifiez le raccordement de la CATV ou de l'antenne. Ajustez la position de l'antenne.</li> </ul>
L'image tremble ou dérive.	<ul style="list-style-type: none"> <li>Problème à la station ou au réseau de câblodistribution. Essayez une autre station.</li> <li>Assurez-vous que les canaux sont mis en mémoire.</li> <li>La compagnie de câblodistribution brouille les signaux.</li> <li>Vérifiez la position de l'antenne.</li> </ul>

SYMPTÔMES	SOLUTIONS POSSIBLES
Pas de réception de la câblodistribution.	<ul style="list-style-type: none"> <li>Vérifiez le raccordement au réseau de câblodistribution.</li> <li>Réglez l'option du menu de TV/CABLE au mode CABLE.</li> <li>Problème à la station ou au réseau de câblodistribution. Essayez une autre station.</li> </ul>
Barres horizontales ou diagonales à l'écran.	<ul style="list-style-type: none"> <li>Vérifiez le raccordement de l'antenne ou changez la position de l'antenne.</li> <li>Recherchez des sources d'interférences possibles.</li> </ul>
Pas de réception au-delà du canal 13.	<ul style="list-style-type: none"> <li>Assurez-vous que le menu du mode TV/CABLE est réglé au mode approprié.</li> <li>Si vous utilisez une antenne UHF, vérifiez son raccordement.</li> </ul>
La télécommande ne fonctionne pas.	<ul style="list-style-type: none"> <li>Les piles sont faibles, épuisées ou mal insérées.</li> <li>La télécommande est trop éloignée du capteur; rapprochez-vous du téléviseur (vous devez vous trouver à moins de 5 mètres).</li> <li>Assurez-vous que la télécommande est pointée vers le téléviseur.</li> <li>Assurez-vous qu'il n'y a pas d'obstruction entre la télécommande et le téléviseur.</li> <li>Assurez-vous que l'appareil est branché.</li> </ul>
Le téléviseur s'éteint.	<ul style="list-style-type: none"> <li>La station cesse d'émettre.</li> <li>L'arrêt différé est réglé.</li> <li>Il n'y a pas de courant.</li> </ul>
Le décodeur de sous-titres ne fonctionne pas.	<ul style="list-style-type: none"> <li>La station a des problèmes ou cette émission n'est pas sous-titrée. Essayez un autre canal.</li> <li>Vérifiez le raccordement de la CATV ou de l'antenne VHF/UHF, ou changez la position de l'antenne.</li> <li>Pressez CAP/TEXT pour mettre le décodeur en fonction.</li> </ul>
L'écran reste noir.	<ul style="list-style-type: none"> <li>Appuyez sur CAP/TEXT pour désactiver le mode sous-titrage</li> </ul>
L'affichage n'est pas montré dans la langue sélectionnée.	<ul style="list-style-type: none"> <li>Choisissez la langue désirée parmi les options du menu.</li> </ul>

## FICHE TECHNIQUE

Entrée du CA:	120V, 60Hz
Consommation de courant:	54 Watts
Tube image:	13 po (335 mm en diagonale)
Sortie nominale audio:	1,0 Watt
Haut-parleurs:	3 po (76 mm) pleine gamme, 8 ohms x 1
Syntonisateur:	181 canaux, à synthétiseur de fréquences à quartz (PLL)
Télécommande:	Infrarouges, à accès direct, 2 piles "AAA" (fournies)
Canaux captés:	VHF 2-13 UHF 14-69 CATV 01-97 (5A)-(A-3) 98-99 (A-2)-(A-1) 14-22 (A)-(I) 23-36 (J)-(W) 37-65 (AA)-(FFF) 66-125 (GGG)-(125)
Impédance d'entrée d'antenne:	Câble coaxial 75 ohms (VHF/UHF)
Entrée:	Vidéo: 1.0 Vc-à-c 75 ohm Audio: 300 mV, 47k ohm
Dimensions:	Largeur: 14 1/4 po (362 mm) Hauteur: 12 5/8 po (320,5 mm) Profondeur: 14 3/16 po (360 mm)
Poids:	20,9 lb (9,5 kg)

### ACCESSOIRE

Télécommande fournie avec deux piles de type "AAA"

**Les caractéristiques peuvent changer sans préavis.**

## 12





## Garantie limitée américaine

### Pour tous les modèles FST PURE® 24 po. et moins

Toshiba America Consumer Products, L.L.C. ("TACP") donnent les garanties limitées suivantes.

**CES GARANTIES LIMITÉES SONT ACCORDÉES À L'ACHETEUR INITIAL DE CE PRODUIT OU À TOUTE PERSONNE L'AYANT REÇU EN CADEAU DE L'ACHETEUR INITIAL OU D'UN CESSIONNAIRE. LES PRODUITS ACHETÉS AUX E-U ET UTILISÉS AU CANADA NE SONT PAS COUVERTS PAR CETTE GARANTIE. LES PRODUITS ACHETÉS AUX CANADA ET UTILISÉS AUX E.-U. NE SONT PAS COUVERTS PAR CETTE GARANTIE.**

#### **Garantie limitée de 90 jours sur la main d'oeuvre\***

TACP garantissent ce téléviseur et ses pièces contre vices de matériaux ou de fabrication pendant une période de quatre-vingt-dix (90) jours à compter de la date d'achat au détail. PENDANT CETTE PÉRIODE, TACP DÉCIDERÀ S'IL Y A LIEU DE RÉPARER OU D'ÉCHANGER TOUT TÉLÉVISEUR OU PIÈCE DÉFECTUEUX CONTRE UN NOUVEAU OU REMIS EN ÉTAT GRATUITEMENT. VOUS DEVEZ LIVRER CE TÉLÉVISEUR À UN CENTRE DE SERVICE TACP AGRÉÉ. LES FRAIS DE TRANSPORT ET D'ASSURANCE DE L'APPAREIL DE ET AU CENTRE DE SERVICE AGRÉÉ SONT À VOTRE CHARGE.

#### **Garantie limitée d'un an (1) sur les pièces\***

TACP garantie en outre les pièces de ce téléviseur contre les vices de matériaux ou de fabrication pendant une période d'un (1) an à compter de la date de l'achat au détail. PENDANT CETTE PÉRIODE, TACP DÉCIDERÀ S'IL Y A LIEU DE RÉPARER OU D'ÉCHANGER TOUT TÉLÉVISEUR OU PIÈCE DÉFECTUEUX CONTRE UN NOUVEAU OU REMIS EN ÉTAT, GRATUITEMENT. SI UNE PIÈCE DÉFECTUEUSE DOIT ÊTRE REMPLACÉE APRÈS LES QUATRE-VINGT-DIX (90) JOURS À COMPTER DE LA DATE D'ACHAT AU DÉTAIL INITIAL, VOUS DEVREZ PAYER LES FRAIS DE MAIN D'OEUVRE, LIÉS AU REMPLACEMENT DE LA PIÈCE. VOUS DEVEZ LIVRER LE TÉLÉVISEUR À UN CENTRE DE SERVICE TACP AGRÉÉ. LES FRAIS DE TRANSPORT ET D'ASSURANCE DE L'APPAREIL DE ET AU CENTRE DE SERVICE AGRÉÉ SONT À VOTRE CHARGE.

#### **Garantie limitée de deux (2) ans sur tube écran\***

TACP garantie en outre le tube écran de ce téléviseur contre les vices de matériaux ou de fabrication pendant une période de deux (2) ans à compter de la date de l'achat au détail. PENDANT CETTE PÉRIODE, TACP DÉCIDERÀ S'IL Y A LIEU DE RÉPARER OU D'ÉCHANGER LE TUBE ÉCRAN DÉFECTUEUX CONTRE UN NOUVEAU OU REMIS EN ÉTAT, GRATUITEMENT. SI UN TUBE ÉCRAN DÉFECTUEUX DOIT ÊTRE REMPLACÉ APRÈS LES QUATRE-VINGT-DIX (90) JOURS À COMPTER DE LA DATE D'ACHAT AU DÉTAIL INITIAL, VOUS DEVREZ PAYER LES FRAIS DE MAIN D'OEUVRE, LIÉS AU REMPLACEMENT DE LA PIÈCE. VOUS DEVEZ LIVRER LE TÉLÉVISEUR À UN CENTRE DE SERVICE TACP AGRÉÉ. LES FRAIS DE TRANSPORT ET D'ASSURANCE DE L'APPAREIL DE ET AU CENTRE DE SERVICE AGRÉÉ SONT À VOTRE CHARGE.

#### **Location d'appareils**

La garantie pour des appareils loués commence à la première location ou trente (30) jours à compter de la date de livraison par la compagnie de location, selon ce qui arrive le premier.

#### **\*Appareils à usage commercial**

Téléviseurs vendus et utilisés à des fins commerciales ont une garantie limitée de 90 jours pour toutes pièces, main d'oeuvre et tube écran.

#### **Mode d'emploi et carte identificatrice**

Vous devez lire attentivement le mode d'emploi avant d'utiliser ce téléviseur. Il est conseillé de remplir et de renvoyer la carte identificatrice incluse dans les dix (10) jours qui suivent l'achat du téléviseur ou sa réception comme cadeau. Ceci permettra à TACP de vous fournir un service amélioré et de meilleurs produits. Le non renvoi de cette carte n'affectera pas vos droits prévus dans la garantie.

#### **Vos responsabilités**

LES GARANTIES CI-AVANT SONT SUJETTES AUX CONDITIONS SUIVANTES:

- (1) Vous devez fournir votre récépissé d'achat ou toute autre preuve de l'acquisition.
- (2) Tous les services sous garantie pour ce téléviseur doivent être effectués par une Centre de Service TACP agréé.

- (3) Les garanties pour les États-Unis sont effectives seulement si le téléviseur a été acheté et utilisé aux États-Unis ou à Puerto Rico.
- (4) Les frais de main d'oeuvre pour l'installation, le réglage des commandes et l'installation de système d'antenne ne sont pas couverts par cette garantie. Nous ne sommes pas responsables des problèmes de réception provenant de systèmes d'antenne inadéquats.
- (5) Les garanties ne couvrent que les vices de matériaux ou de fabrication, tel que mentionné ci-avant. Elles ne concernent pas un téléviseur ou une pièce perdu ou égaré par vous ou tout téléviseur ou pièce endommagé par une erreur d'utilisation, un accident, des dégâts causés par la foudre, des fluctuations de tension, une mauvaise installation, un entretien inadéquat ou une utilisation violant les explications fournies; torisation de TACP ou les téléviseurs ou pièces dont le numéro de série a été supprimé, altéré ou rendu illisible :

#### **Pour obtenir les services sous garantie**

Après avoir suivi les étapes de dépannage de votre mode d'emploi, vous avez besoin de service :

- (1) Pour trouver le centre de service TACP agréé le plus prêt : Pour les téléviseurs achetés aux États-Unis, visitez le site web de TACP à [www.toshiba.com/tacp](http://www.toshiba.com/tacp), ou appelez le 1-800-631-3811.
- (2) Présentez votre facture d'achat ou autre preuve d'achat à un centre de service agréé. Vous devez livrer le téléviseur au complet à un centre de service TACP agréé. Les frais de transport et d'assurance du téléviseur de et au centre de service agréé sont à votre charge.

**Pour plus d'information, visitez le site web TACP: [www.toshiba.com/tacp](http://www.toshiba.com/tacp)**

TOUTES LES GARANTIES IMPLICITES DE DROIT DE TOUTS LES ÉTATS DES ÉTATS-UNIS, Y COMPRIS LES GARANTIES IMPLICITES DE QUALITÉ MARCHANDE ET D'ADAPTATION À UNE FIN PARTICULIÈRE, SONT LIMITÉES EXPRESSÉMENT À LA DURÉE DES GARANTIES LIMITÉES ÉNONCÉES CI-DESSUS. SAUF POUR CE QUI EST DES GARANTIES IMPLICITES DE DROIT, TELLES QUE LIMITÉES PAR LES PRÉSENTES, LA GARANTIE QUI PRÉCÈDE REMPLACERA TOUTES LES AUTRES REMPLACEMENT DE PIÈCES. EN AUCUN CAS, TACP NE SERA TENU RESPONSABLE DE DOMMAGES INDIRECTS OU ACCESSOIRES.

Aucune personne, agent, distributeur, concessionnaire ou compagnie n'est autorisé à changer, modifier ou prolonger les termes de ces garanties de quelque façon que ce soit. Toute procédure visant à faire exécuter une obligation quelconque de TACP en vertu de cette garantie ou de toute loi des États-Unis ou d'un des états, doit être entamée dans les quatre-vingt-dix (90) jours suivant la date où vous découvrez ou devriez avoir découvert la défektivité. Cette limitation ne s'applique pas aux garanties implicites de droit.

CETTE GARANTIE VOUS ACCORDE DES DROITS LÉGAUX PRÉCIS ET VOUS POUVEZ DISPOSER D'AUTRES DROITS QUI VARIENT D'UN ÉTAT À L'AUTRE. CERTAINS ÉTATS NE PERMETTENT PAS DE LIMITATION DE LA DURÉE DES GARANTIES IMPLICITES OU DU DROIT DE PRESCRIPTION D'ACTION, NE L'EXCLUSION OU LA LIMITATION DES DOMMAGES INDIRECTS OU ACCESSOIRES. IL SE PEUT DONC QUE LES DISPOSITIONS PRÉCÉDENTES NE S'APPLIQUENT PAS DANS VOTRE CAS.

FST PURE® est une marque enregistrée de Toshiba America Products L.L.C.

**FRANÇAIS**



## Garantie limitée canadienne Pour tous les modèles FST PURE® 24 po. et moins

Toshiba du Canada Limitée (TCL) donne les garanties limitées suivantes. CES GARANTIES LIMITÉES SONT ACCORDÉES À L'ACHETEUR INITIAL DE CE PRODUIT OU À TOUTE PERSONNE L'AYANT REÇU EN CADEAU DE L'ACHETEUR INITIAL OU D'UN CESSIONNAIRE. LES PRODUITS ACHETÉS AUX E-U ET UTILISÉS AU CANADA NE SONT PAS COUVERTS PAR CETTE GARANTIE. LES PRODUITS ACHETÉS AUX CANADA ET UTILISÉS AUX E.-U. NE SONT PAS COUVERTS PAR CETTE GARANTIE.

### Garantie limitée de 90 jours sur la main d'œuvre\*

TCL garantissent ce téléviseur et ses pièces contre vices de matériaux ou de fabrication pendant une période de quatre-vingt-dix (90) jours à compter de la date d'achat au détail. PENDANT CETTE PÉRIODE, TCL DÉCIDERA S'IL Y A LIEU DE RÉPARER OU D'ÉCHANGER TOUT TÉLÉVISEUR OU PIÈCE DÉFECTUEUX CONTRE UN NOUVEAU OU REMIS EN ÉTAT GRATUITEMENT. VOUS DEVEZ LIVRER CE TÉLÉVISEUR À UN CENTRE DE SERVICE TCL AGRÉÉ. LES FRAIS DE TRANSPORT ET D'ASSURANCE DE L'APPAREIL DE ET AU CENTRE DE SERVICE AGRÉÉ SONT À VOTRE CHARGE.

### Garantie limitée d'un an (1) sur les pièces\*

TCL garantie en outre les pièces de ce téléviseur contre les vices de matériaux ou de fabrication pendant une période d'un (1) an à compter de la date de l'achat au détail. PENDANT CETTE PÉRIODE, TCL DÉCIDERA S'IL Y A LIEU DE RÉPARER OU D'ÉCHANGER TOUT TÉLÉVISEUR OU PIÈCE DÉFECTUEUX CONTRE UN NOUVEAU OU REMIS EN ÉTAT, GRATUITEMENT: SI UNE PIÈCE DÉFECTUEUSE DOIT ÊTRE REMPLACÉE APRÈS LES QUATRE-VINGT-DIX (90) JOURS À COMPTER DE LA DATE D'ACHAT AU DÉTAIL INITIAL, VOUS DEVREZ PAYER LES FRAIS DE MAIN D'ŒUVRE, LIÉS AU REMPLACEMENT DE LA PIÈCE. VOUS DEVEZ LIVRER LE TÉLÉVISEUR À UN CENTRE DE SERVICE TCL AGRÉÉ. LES FRAIS DE TRANSPORT ET D'ASSURANCE DE L'APPAREIL DE ET AU CENTRE DE SERVICE AGRÉÉ SONT À VOTRE CHARGE.

### Garantie limitée de deux (2) ans sur tube écran\*

TCL garantie en outre le tube écran de ce téléviseur contre les vices de matériaux ou de fabrication pendant une période de deux (2) ans à compter de la date de l'achat au détail. PENDANT CETTE PÉRIODE, TCL DÉCIDERA S'IL Y A LIEU DE RÉPARER OU D'ÉCHANGER LE TUBE ÉCRAN DÉFECTUEUX CONTRE UN NOUVEAU OU REMIS EN ÉTAT, GRATUITEMENT. SI UN TUBE ÉCRAN DÉFECTUEUX DOIT ÊTRE REMPLACÉ APRÈS LES QUATRE-VINGT-DIX (90) JOURS À COMPTER DE LA DATE D'ACHAT AU DÉTAIL INITIAL, VOUS DEVREZ PAYER LES FRAIS DE MAIN D'ŒUVRE, LIÉS AU REMPLACEMENT DE LA PIÈCE. VOUS DEVEZ LIVRER LE TÉLÉVISEUR À UN CENTRE DE SERVICE TCL AGRÉÉ. LES FRAIS DE TRANSPORT ET D'ASSURANCE DE L'APPAREIL DE ET AU CENTRE DE SERVICE AGRÉÉ SONT À VOTRE CHARGE.

### Location d'appareils

La garantie pour des appareils loués commence à la première location ou trente (30) jours à compter de la date de livraison par la compagnie de location, selon ce qui arrive le premier.

### \*Appareils à usage commercial

Téléviseurs vendus et utilisés à des fins commerciales ont une garantie limitée de 90 jours pour toutes pièces, main d'œuvre et tube écran

### Mode d'emploi

Vous devez lire attentivement le mode d'emploi avant d'utiliser ce téléviseur.

### Vos responsabilités:

LES GARANTIES CI-AVANT SONT SUJETTES AUX CONDITIONS SUIVANTES:

- (1) Vous devez fournir votre reçu d'achat ou toute autre preuve de l'acquisition.
- (2) Tous les services sous garantie pour ce téléviseur doivent être effectués par un centre de service TCL agréé.

- (3) Les garanties pour le Canada sont effectives seulement si le téléviseur à été acheté d'un marchand autorisé et utilisé au Canada.
- (4) Les frais de main d'œuvre pour l'installation, le réglage des commandes et l'installation de système d'antenne ne sont pas couverts par cette garantie. Nous ne sommes pas responsables des problèmes de réception provenant de systèmes d'antenne inadéquats.
- (5) Les garanties ne couvrent que les vices de matériaux ou de fabrication, tel que mentionné ci-avant. Elles ne concernent pas un téléviseur ou une pièce perdu ou égaré par vous ou tout téléviseur ou pièce endommagé par une erreur d'utilisation, un accident, des dégâts causés par la foudre, des fluctuations de tension, une mauvaise installation, un entretien inadéquat ou une utilisation violant les explications fournies; torisation de TCL ou les téléviseurs ou pièces dont le numéro de série a été supprimé, altéré ou rendu illisible.

### Pour obtenir les services sous garantie

Après avoir suivi les étapes de dépannage de votre mode d'emploi, vous avez besoin de service :

- (1) Pour trouver le centre de service TCL agréé le plus près visitez le site web de TCL à [www.toshiba.ca](http://www.toshiba.ca)
- (2) Présentez votre facture d'achat ou autre preuve d'achat à un centre de service agréé. Vous devez livrer le téléviseur au complet à un centre de service TCL agréé. Les frais de transport et d'assurance du téléviseur de et au centre de service agréé sont à votre charge.)

**Pour de l'information  
additionnelle, visitez le site  
web de TCL:  
[www.toshiba.ca](http://www.toshiba.ca)**

TOUTES LES GARANTIES IMPLICITES DE DROIT DE TOUTES LES PROVINCES DU CANADA, Y COMPRIS LES GARANTIES IMPLICITES DE QUALITÉ MARCHANDE ET D'ADAPTATION À UNE FIN PARTICULIÈRE, SONT LIMITÉES EXPRESSÉMENT À LA DURÉE DES GARANTIES LIMITÉES ÉNONCÉES CI-DESSUS. SAUF POUR CE QUI EST DES GARANTIES IMPLICITES DE DROIT, TELLES QUE LIMITÉES PAR LES PRÉSENTES, LA GARANTIE QUI PRÉCÈDE REMPLACERA TOUTES LES AUTRES REMPLACEMENT DE PIÈCES. EN AUCUN CAS, TCL NE SERA TENU RESPONSABLE DE DOMMAGES INDIRECTS OU ACCESSOIRES.

Aucune personne, agent, distributeur, concessionnaire ou compagnie n'est autorisé à changer, modifier ou prolonger les termes de ces garanties de quelque façon que ce soit. Toute procédure visant à faire exécuter une obligation quelconque de TCL en vertu de cette garantie ou de toute loi du Canada ou d'une des provinces, doit être entamée dans les quatre-vingt-dix (90) jours suivant la date où vous découvrez ou devriez avoir découvert la défektivité. Cette limitation ne s'applique pas aux garanties implicites de droit.

CETTE GARANTIE VOUS ACCORDE DES DROITS LÉGAUX PRÉCIS ET VOUS POUVEZ DISPOSER D'AUTRES DROITS QUI VARIENT D'UN ÉTAT À L'AUTRE. CERTAINS ÉTATS NE PERMETTENT PAS DE LIMITATION DE LA DURÉE DES GARANTIES IMPLICITES OU DU DROIT DE PRESCRIPTION D'ACTION, NE L'EXCLUSION OU LA LIMITATION DES DOMMAGES INDIRECTS OU ACCESSOIRES. IL SE PEUT DONC QUE LES DISPOSITIONS PRÉCÉDENTES NE S'APPLIQUENT PAS DANS VOTRE CAS.

FST PURE® est une marque enregistrée de Toshiba America Products L.L.C.



## ESPAÑOL

### Estimado cliente,

Le agradecemos que haya comprado este televisor TOSHIBA. Este manual le ayudará a utilizar las numerosas e interesantes funciones de su nuevo televisor.

**Antes de hacer funcionar el televisor, lea este manual en su totalidad** y consérvelo en un lugar conveniente para consultarlo en el futuro.

## Precauciones de seguridad

### ADVERTENCIA

**PARA REDUCIR EL RIESGO DE INCENDIO O DESCARGA ELÉCTRICA, NO EXPONGA ESTE APARATO A LA LLUVIA O A LA HUMEDAD.**



**ADVERTENCIA**  
RIESGO DE DESCARGA ELÉCTRICA  
NO ABRIR



**ADVERTENCIA: PARA REDUCIR EL RIESGO DE DESCARGA ELÉCTRICA, NO RETIRE LA CUBIERTA (NI LA PARTE POSTERIOR). NO HAY NINGÚN COMPONENTE EN EL INTERIOR QUE EL USUARIO PUEDA REPARAR. ENCARGUE TODAS LAS REPARACIONES A UN TÉCNICO CALIFICADO.**



El símbolo de rayo en un triángulo indica que el voltaje en el interior de este producto puede causar descargas eléctricas. **NO INTENTE REPARAR ESTE PRODUCTO USTED MISMO.**



El símbolo de exclamación en un triángulo indica que el texto que sigue contiene instrucciones importantes de mantenimiento y funcionamiento.

**CUIDADO: Paraprevenir descargas eléctricas, no usar este enchufe polarizado con un cable de extensión, receptáculo u otro tomacorriente a menos que las láminas puedan insertarse para prevenir su exposición.**

## AVISO A LOS INSTALADORES DE TELEVISIÓN POR CABLE (CABLE TV, CATV) EN LOS E.U.A.

Este es un recordatorio para los instaladores de sistemas de CATV sobre el Artículo 820-40 de la NEC, que dispone pautas para la conexión a tierra correcta y específica en particular que la tierra del cable se debe conectar al sistema de conexión a tierra del edificio, lo más cerca posible del punto de entrada del cable. Consulte los apartados 25 y 26 en la página 4, para obtener información adicional sobre la conexión a tierra de la antena.

## AVISO DE POSIBLES EFECTOS ADVERSOS EN EL TUBO DE IMAGEN DEL TELEVISOR

Si una imagen fija (que no se mueve) permanece en la pantalla del televisor por mucho tiempo, puede quedar grabada en forma definitiva en el tubo de imagen. Este tipo de daño **NO ESTÁ CUBIERTO POR SU GARANTÍA**. Vea el apartado 33 en la página 4.

2

# Seguridad infantil

**El lugar en que se coloca el televisor es muy importante**

**¡Felicitaciones por su compra! Tenga en mente estos consejos de seguridad mientras disfruta de su televisor:**



## El problema

- Si usted es como la mayoría de las personas, usted tiene un televisor en su hogar. Es más, muchos hogares tienen más de un televisor.
- La posibilidad de disfrutar la experiencia del teatro en casa es una tendencia en aumento y los televisores grandes están muy de moda; el problema es que no siempre se colocan sobre una base adecuada.
- A veces los aparatos no están bien asegurados o se sitúan de manera poco adecuada sobre tocadores, libreros, estantes, escritorios, altavoces, arcones o carritos. Como resultado, el televisor se puede caer y causar lesiones innecesarias.

## ¡Toshiba se preocupa!

- La industria de los aparatos electrodomésticos se ha impuesto el compromiso de hacer que el entretenimiento en el hogar sea agradable y sin riesgos.
- La Asociación de Aparatos Electrodomésticos formó la Comisión de Seguridad para el Apoyo del Entretenimiento en el Hogar (la cual comprende a fabricantes de televisores y muebles para aparatos electrodomésticos) con la finalidad de velar por la seguridad infantil y educar al consumidor y a su familia acerca de la seguridad con la televisión.

## Sintonice la seguridad

- ¡Aquí NO corresponde el concepto de unitalla! Use un mueble adecuado de tamaño suficiente para soportar el peso de su televisor (y otros componentes electrónicos).
- Use soportes de ángulo, abrazaderas y anclajes apropiados para asegurar el mueble a la pared (pero nunca atornille ninguna cosa directamente en el televisor).
- Lea atentamente las instrucciones adjuntas hasta entenderlas para que pueda utilizar este producto de la manera adecuada.
- No permita que los niños se trepen sobre los muebles y los televisores y no permita que jueguen con ellos.
- No ponga cosas encima del televisor (la videocasetera, el control remoto o los juguetes) que un niño curioso pueda querer alcanzar.
- Tenga presente que los niños se pueden emocionar mucho cuando están viendo un programa y pueden empujar el televisor o volcárselo encima.
- Difunda entre sus familiares y amigos nuestro mensaje de seguridad acerca de este peligro oculto en el hogar. ¡Gracias!



2500 Wilson Blvd.  
Arlington, VA 22201 U.S.A.  
Tel. 703-907-7600 Fax 703-907-7690  
www.CE.org  
CEA es el patrocinador, productor y administrador de la CES® Internacional.

0303



## Instrucciones de seguridad importantes

- 1) Lea estas instrucciones.
- 2) Conserve estas instrucciones.
- 3) Preste atención a todas las advertencias.
- 4) Siga todas las instrucciones.



- 5) No use este aparato cerca del agua.



- 6) Límpielo únicamente con un paño seco.

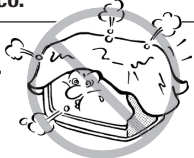

- 7) No bloquee las rejillas de ventilación. Instale el aparato de acuerdo con las instrucciones del fabricante.

- 8) No instale el aparato cerca de fuentes de calor tales como radiadores, salidas de calefacción, cocinas y otros aparatos (incluidos los amplificadores) que producen calor.



- 9) No anule el diseño de seguridad del enchufe polarizado con conexión a tierra. Los enchufes polarizados tienen dos clavijas, una de las cuales es más ancha que la otra. Los enchufes con conexión a tierra tienen dos clavijas planas y una redonda que sirve de conexión a tierra. La clavija ancha y la tercera clavija, respectivamente, son para su seguridad. Si el enchufe del aparato no entra en el enchufe de la pared, consulte a un técnico electricista para que cambie el enchufe de pared obsoleto.



- 10) Proteja el cordón eléctrico para que no lo pisen ni lo aprieten, en particular cerca del enchufe, en el enchufe en sí y en el punto en que sale del aparato.

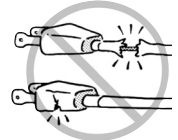

- 11) Use únicamente los accesorios especificados por el fabricante.

- 12) Use únicamente el carrito, base, trípode, ménsula o mesa que especifique el fabricante o que se venda con el aparato. Si usa un carrito, proceda con precaución al mover la combinación carrito/aparato para evitar que se le caiga encima y lo lesione.



- 13) Desconecte el aparato durante las tormentas eléctricas o cuando no lo vaya a utilizar por periodos de tiempo prolongados.



- 14) Encargue todas las reparaciones y servicio a personal calificado. El aparato debe ser enviado a un técnico calificado si se deja caer, si funciona anormalmente o si sufre daños tales como roturas del cordón de alimentación o del enchufe, derrame de líquidos o caída de objetos en el interior o exposición a la lluvia o a la humedad.



- 15) **CUIDADO:** Paraprevenir descargas eléctricas, no usar este enchufe polarizado con un cable de extensión, receptáculo u otro tomacorriente a menos que las láminas puedan insertarse para prevenir su exposición.

## Instalación, cuidado y servicio

### Instalación

Siga estas recomendaciones y precauciones y tenga en mente todas las advertencias cuando instale su televisor:

- 16) No modifique este equipo. Los cambios o modificaciones pueden anular: a) la garantía y b) la autoridad del usuario para operar este equipo bajo las reglas de la Comisión Federal de Comunicaciones (Federal Communications Commission, FCC).

- 17) **PELIGRO: ¡RIESGO DE LESIÓN GRAVE, MUERTE O DAÑO AL EQUIPO!**

Nunca coloque el televisor sobre un carrito, base o mesa inestables. Puede caerse y causar lesiones graves, muerte o daño considerable al televisor.



- 18) Nunca sitúe ni guarde el televisor a la luz directa del sol; en lugares cálidos o húmedos; en lugares expuestos al polvo o la vibración excesivos o en lugares con temperaturas de 5 °C (41 °F) o menos.

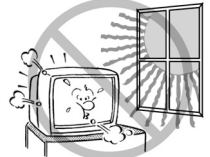

- 19) Coloque siempre el televisor en el piso sobre una superficie resistente, nivelada y estable que sea capaz de soportar el peso de la unidad.



- 20) Nunca coloque objetos tales como floreros, acuarios o velas encima del televisor.



- 21) Nunca bloquee ni cubra las rejillas o aberturas de las partes posterior, inferior y laterales de la caja del televisor. Nunca coloque el televisor:

- sobre una cama, sillón, alfombra o superficie similar;
- demasiado cerca de cortinas, persianas, paredes o
- en un lugar encerrado, como por ejemplo un librero, un estante empotrado u otros lugares que no tengan buena ventilación.



Las rejillas y aberturas tienen la finalidad de proteger el aparato contra el sobrecalentamiento y de conservarlo en un buen estado de funcionamiento.



- 22) No apoye o haga rodar objetos sobre el cordón eléctrico, ni coloque el televisor donde el cordón se pueda desgastar o quedar expuesto a maltrato.

- 23) Nunca sobrecargue los enchufes de pared ni las extensiones.





- 24) Conecte este equipo únicamente a una fuente de alimentación de 120 V CA, 60 Hz.

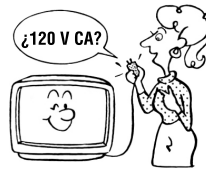

- 25) Verifique siempre que el sistema de la antena esté conectado a tierra correctamente para proteger adecuadamente el aparato contra las subidas de voltaje y las cargas de energía estática acumulada (consulte la Sección 810 del Código Eléctrico Nacional).

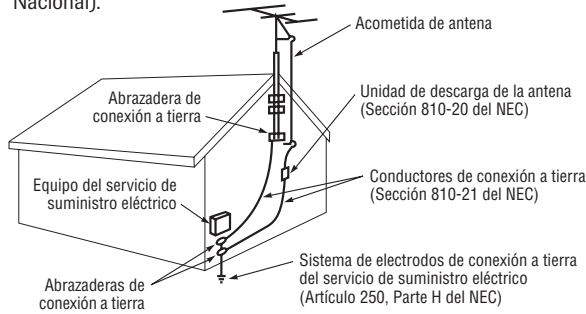

- 26) **PELIGRO: ¡RIESGO DE LESIÓN GRAVE O MUERTE!**



- Proceda con extrema cautela para asegurarse de que nunca se encuentre en una posición en la cual su cuerpo (o cualquier objeto con el que tenga contacto, como por ejemplo una escalera o un destornillador) pueda tocar accidentalmente los cables aéreos de alta tensión. Nunca sitúe la antena cerca de los cables aéreos de alta tensión u otros circuitos eléctricos.
- Nunca intente instalar lo siguiente durante tormentas eléctricas: a) sistema de antena, b) cables o componentes de teatro en casa conectados a la antena o al sistema de teléfonos.

## Cuidado

Siga estas recomendaciones y observe estas precauciones para lograr el mejor rendimiento y un funcionamiento seguro de su televisor TOSHIBA:

- 27) Siéntese siempre a una distancia entre 3 y 7.5 metros (10 a 25 pies) del televisor y, de ser posible, directamente enfrente. Si se sienta demasiado a la izquierda o a la derecha, o si la luz solar o de las lámparas de la habitación se refleja en la pantalla, la imagen puede parecer pálida. Apague el televisor para comprobar si se ven reflejos en la pantalla, luego elimine la fuente del reflejo mientras vea televisión.

- 28) Desconecte siempre el televisor antes de limpiarlo. Nunca utilice limpiadores líquidos o limpiadores en aerosol.

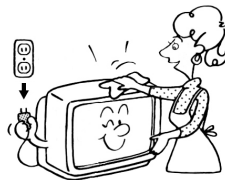

- 29) **¡ADVERTENCIA: RIESGO DE DESCARGA ELÉCTRICA!** Nunca derrame líquidos ni introduzca objetos en las ranuras de la caja del televisor.



- 30) [Esta instrucción aplica sólo a los televisores proyectores.]

Si la temperatura del aire aumenta repentinamente (por ejemplo, cuando le entregan el televisor), se puede formar condensación en las lentes. Esto puede hacer que la imagen se vea distorsionada o que el color parezca apagado. Si esto ocurre, apague el televisor y no lo vuelva a encender durante 6 ó 7 horas para que la humedad se evapore.

- 31) Con el fin de protegerlo contra las subidas de voltaje y los rayos, desconecte el televisor y la antena si no lo va a usar por períodos prolongados.

- 32) Durante el uso normal es posible que el televisor haga ruidos de vez en cuando. Esto es normal, especialmente en el momento de encenderlo y apagarlo. Si los ruidos se vuelven frecuentes o continuos, desconecte el televisor y comuníquese con un centro de servicio autorizado de TOSHIBA.

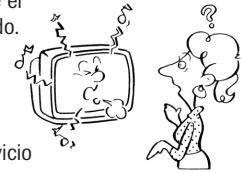

- 33) **Posibles efectos adversos sobre el tubo de imagen del televisor:** Si una imagen fija (que no se mueve) permanece en la pantalla del televisor por mucho tiempo, puede quedar grabada en forma definitiva en el tubo de imagen y dejar una imagen fantasma tenue pero permanente en la pantalla. **Este tipo de daño NO ESTÁ CUBIERTO POR SU GARANTÍA.** Nunca deje el televisor encendido por períodos prolongados cuando esté mostrando los siguientes formatos o imágenes:

- **Imágenes fijas**, como por ejemplo ventanas PIP/POP, bandas de datos bursátiles, patrones de juegos de video, logotipos de estaciones de TV y sitios Web.
- **Formatos especiales** que no utilizan la pantalla completa. Por ejemplo, ver un programa en formato 16:9 en una pantalla normal 4:3 (barras grises en la parte superior e inferior de la pantalla); o ver un programa en formato normal 4:3 en una pantalla ancha de formato 16:9 (barras grises sobre los costados izquierdo y derecho de la pantalla).

## Servicio

- 34) **¡ADVERTENCIA: RIESGO DE DESCARGA ELÉCTRICA!** Nunca trate de reparar el televisor usted mismo. Abrir o quitar las tapas puede exponerlo a voltajes peligrosos u otros riesgos. Encargue las reparaciones a un centro de servicio autorizado de TOSHIBA.



- 35) Si le reparan el televisor:

- Pídale al técnico que utilice únicamente repuestos especificados por el fabricante.
- Una vez completada la reparación, pídale al técnico que haga las comprobaciones de seguridad de rutina para determinar que el televisor funciona sin peligro.



- 36) Cuando el televisor llegue al fin de su vida útil, pídale a un técnico de servicio calificado que lo elimine de manera adecuada. La eliminación incorrecta puede causar explosión del tubo de imagen y posibles lesiones personales.





## CARACTERISTICAS

- **181 canales de TV cable** - El sistema de sintonización es capaz de recibir los 68 canales de VHF/UHF de emisión estándar disponibles en su área. Al ser usado con un sistema de TV cable, este sistema puede sintonizar las frecuencias de VHF estándar y 113 frecuencias de TV cable. El número real de canales recibidos dependerá de la recepción de canales en su área y del servicio de TV cable al que usted esté suscrito.
- **Indicaciones en la pantalla en 3 idiomas** - Indica el canal, temporizador para dormir, nivel de volumen, silenciamiento, indicadores de texto/capciones y ajustes de control de imagen. Pueden aparecer en inglés, español o francés.
- **Temporizador de desactivación automática** - Desde el mando a distancia, el TV se puede programar para apagarse automáticamente (de 10 a 120 minutos, en incrementos de 10 minutos).
- **Protección de la memoria** - En caso de interrupciones en el suministro de energía al televisor, este sistema evita la pérdida de los canales memorizados.
- **Ajustes de imagen usando la unidad de control remoto** - La indicación en pantalla permite realizar precisos ajustes de BRILLO, CONTRASTE, COLOR, TINTE y DEFINICION desde la unidad de control remoto.
- **Chip V** - La función de prohibición para menores con Chip V puede leer la clasificación de un programa de TV o película, si el programa tiene codificada esta información. El Chip V permite seleccionar el nivel de prohibición. (ha sido diseñado para funcionar únicamente con el sistema Chip V para los EUA)
- **Descodificador de subtítulos** - Muestra leyendas cerradas o texto en pantalla (cuando está disponible).
- **Recurso de bloqueo** - Este recurso tiene tres funciones, el BLOQUEO DE CANALES, el BLOQUEO DE LA ENTRADA DE VÍDEO y el AJUSTE DEL TEMPORIZADOR PARA JUEGOS DE TV.
- **Temporizador ON programable** - Permite conectar automáticamente su TV a la hora programada.

## UBICACION DE LOS CONTROLES

### DELANTERA

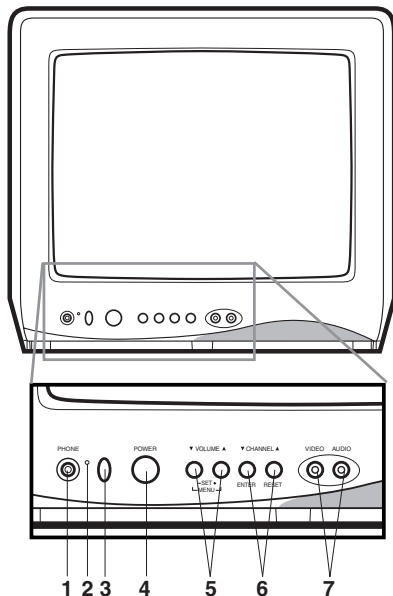

1. **Jack de audífonos** - Enchufe un audífono o auriculares monofónicos con una miniclavija de 1/8" en este jack para escucha privada.
2. **Indicador POWER** - Se enciende cuando la alimentación está conectada.
3. **Sensor de control remoto** - Recibe las señales enviadas desde la unidad de control remoto.
4. **Interruptor de alimentación** - Presione este interruptor para encender y apagar el televisor.
5. **Botones de ▲/▼ de volumen** - Utilice estos botones para aumentar o disminuir el nivel de volumen.  
**(Botones MENU)** - Presione ambos botones para que aparezca la función de menú en la pantalla.  
**(Botones SET +/-)** - Presione para seleccionar el ajuste desado durante las operaciones en la pantalla.

### TRASERA

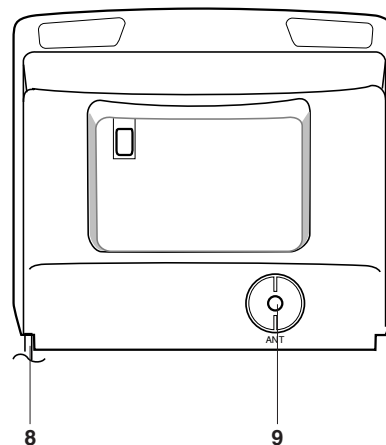

6. **Botones selectores de canal en ▲/▼** - Utilice estos botones para seleccionar alguno de los canales almacenados en la memoria.  
**(Botón ENTER)** - Presione para entrar o seleccionar información para las operaciones en la pantalla.  
**(Botón RESET)** - Presione para volver los ajustes de imagen en la pantalla a sus posiciones iniciales de fábrica.
7. **Conectores de entrada de Audio/Vidéo** - Aquí pueden conectar desde una fuente externa los cables de señales de audio y video.
8. **Cordón de CA** - Conéctelo a un enchufe de 120V, 60Hz.
9. **Conector de entrada de ANTENA VHF/UHF** - Conecte una antena VHF/UHF o un TV cable a esta conector.



## CONTROL REMOTO

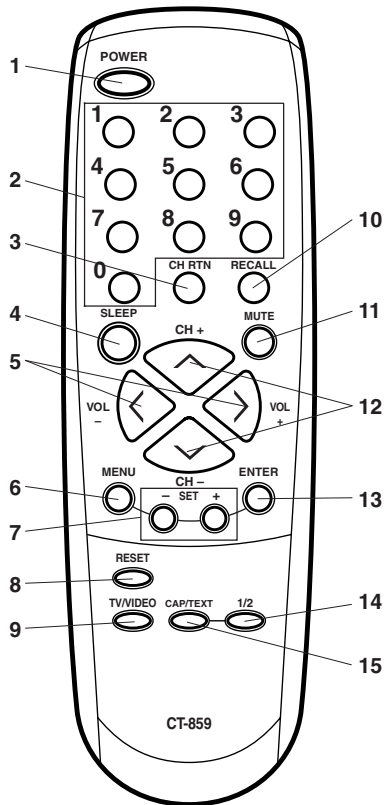

1. **Interruptor de alimentación** - Para encender y apagar el televisor.
2. **Botones de selección directa de canal (0-9)** - Permiten acceder en forma directa a cualquier canal de TV.
3. **Botón de visión rápida** - Presione repetidamente CH RTN para cambiar entre los dos últimos canales que haya sintonizado.
4. **Botón de desactivación mediante temporizador** - Para hacer que el televisor se apague después de un período de tiempo prefijado, presione el botón SLEEP del unidad de

- control remoto. La indicación disminuirá en intervalos de 10 minutos cada vez que el botón sea presionado (en el orden de 120, 110, 100, ... 20, 10, 0.). Una vez programado el tiempo de desactivación automática, la indicación desaparecerá de la pantalla, después de lo cual volverá a aparecer momentáneamente cada diez minutos para recordarle que la función de desactivación automática está activada. Para confirmar el tiempo de desactivación automática, presione el botón SLEEP una vez; el tiempo restante será momentáneamente exhibido. Para cancelar la función de desactivación automática, presione repetidamente el botón SLEEP hasta que la indicación sea 0.
5. **Botones de +/- de volumen** - Presione el botón + para aumentar el nivel de volumen, y el botón - para disminuirlo.
6. **Botón MENU** - Presione este botón para indicar el menú de función en la pantalla.
7. **Botones de SET + / -** - Presione los botones para seleccionar los ajustes deseados durante las operaciones en pantalla.
8. **Botón de reposición** - Para reajustar los ajustes de imagen en pantalla.
9. **Botón TV/VIDEO** - Cambia entre el TV y las entradas de dispositivo externo.
10. **Botón de llamada** - Cuando este botón sea presionado, el canal sintonizado aparecerá en la esquina superior derecha de la pantalla de TV. Presione nuevamente el botón para borrar la indicación de la pantalla.
11. **Botón de silenciamiento** - Para cortar el sonido, presione este botón una vez. El TV se silenciará y aparecerá la palabra "MUTE" en la pantalla. Para desactivar la función de silenciamiento, vuelva a presionar el botón de aumento o disminución de volumen (VOL + o -).
12. **Botones selectores de canal en +/-** - Presione el botón de ascenso + para cambiar a un canal más alto almacenado en la memoria. Presione el botón de descenso - para cambiar a un canal más bajo. Press the - button to change to a lower numbered channel set into memory.
13. **Botón ENTER** - Presiónelo para introducir o seleccionar la información de las operaciones en pantalla.
14. **Botón 1/2** - Para cambiar entre el canal 1 y el canal 2 en el modo de cerrado/subtitulado.
15. **Botón de subtítulos/texto** - Presione para cambiar entre los modos de TV normal y los dos modos de Leyendas cerradas (leyendas o texto) cuando estén disponibles.

Antes de usar la unidad control remoto deben ser instaladas las pilas.

### COMO INSTALAR LAS PILAS

1. Abra la tapa del compartimiento de pilas.

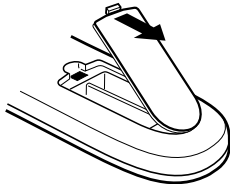

2. Instale dos pilas "AAA" (tipo lápiz).

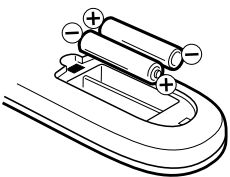

3. Recaloque la tapa del compartimiento.

**6**

Utilice pilas de tamaño "AAA" tipo lápiz (suministradas) para la unidad control remoto. Las pilas duran aproximadamente un año, dependiendo de cuánto se utilice el control remoto. Para su mejor funcionamiento se recomienda que las pilas se reemplacen en forma anual, o cuando el funcionamiento del control remoto sea errático.

### PRECAUCIONES PARA LAS PILAS

Se deben tomar las siguientes precauciones cuando se usan las pilas para el control remoto.

1. Utilice solo el tipo y tamaño de pila especificado.
2. Asegure de colocar correctamente la polaridad como está señalado en el compartimiento para pilas. Las pilas invertidas pueden causar daño al control.
3. No mezcle diferentes tipos de pilas (por ejemplo: alcalinas, zinc-carbon), o pilas viejas con pilas nuevas.
4. Si el mando a distancia no se va a usar durante un periodo prolongado de tiempo, saque las pilas para prevenir daños por posible fuga de electrolito.
5. No trate de recargar las pilas que no son recargables; pueden sobrecalentarse y reventar (Siga las instrucciones del fabricante de pilas).





# CONEXIONES DE ANTENA

Elija una de las siguientes siete conexiones, en función de su equipo y servicio:

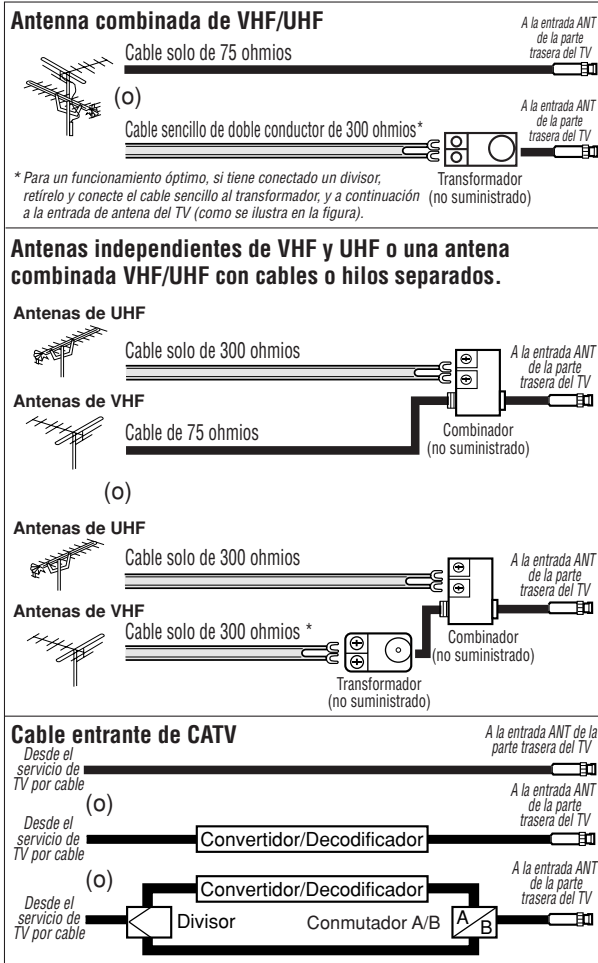

## Antena combinada de VHF/UHF (Cable solo de 75 ohmios o de conductores gemelos de 300 ohmios)

Conecte el cable de 75 ohmios desde antena combinada de VHF/UHF al soporte de antena. Si su antena combinada es un cable de 300 ohmios de conductores gemelos, use un transformador de adaptación de 300-75 ohmios (no suministrado).

## Antena combinada de VHF/UHF (VHF separada y UHF 300 ohmios de conductores gemelos)

Conecte el cable de conductores gemelos de UHF al combinador (no suministrado). Conecte el cable de conductores gemelos de VHF al transformador de adaptación de 300-75 ohmios (no suministrado). Fije el combinador al soporte de antena.

## Antenas de VHF/UHF separadas

Conecte el cable de 75 ohmios desde antena de VHF y UHF de conductores gemelos al combinador (no suministrado). Fije el combinador al soporte de antena.

**NOTA:** Si su antena de VHF tiene un cable de conductores gemelos, use un transformador de adaptación de 300-75 ohmios (no suministrado), luego conecte el transformador al combinador.

## PARA LOS ASOCIADOS A UN SERVICIO DE TV POR CABLE BASICO

Para un servicio de cable básico que no requiera convertidor/descodificador, conecte el cable coaxial CATV 75 ohmios directamente a la entrada de antena en la parte trasera del televisor.

## PARA LOS ASOCIADOS A UN SERVICIO DE TV POR CABLE "CODIFICADO"

Si Ud. está asociado a un servicio de cable que requiere el uso de un convertidor/descodificador conecte el cable de bajada de antena al convertidor/descodificador y conecte la salida de ésta a la entrada de antena en la parte trasera del televisor. Siga el conexionado como se muestra en la figura. Sintonice el televisor en el canal de salida del convertidor/descodificador (usualmente canal 3 ó 4) y utilice el convertidor/descodificador para la selección de canales.

## PARA ASOCIADOS A UN SERVICIO DE CABLE BASICO CON CANALES ESPECIALES CODIFICADOS

Si Ud. está asociado a un servicio de cable en el cual los canales básicos son comunes y los canales especiales necesitan un convertidor/descodificador, puede utilizar un divisor de señal (a veces llamada "acoplador") y una caja de interruptor de cambio A/B. Siga el conexionado como se muestra en la figura. Con la interruptor en la posición "B", Ud. puede sintonizar directamente cualquier canal común en su televisor. Con la interruptor en la posición "A", puede seleccionar los canales codificados desde el convertidor/descodificador sintonizando el televisor en el canal de salida del convertidor/descodificador (canal 3 ó 4).

Este televisor, puede sintonizar la mayoría de los canales por cable sin necesidad de recurrir al convertidor suministrado por los canales de cable. Algunas compañías de cable ofrecen "canales pagados premiados" en los cuales la señal esta codificada. La decodificación de esas señales para la obtención de una señal normal, requiere el uso de un decodificador que es generalmente provisto por la compañía de cable.

ESPAÑOL

# CONEXIONES DE TOMA AUDIO/VIDEO

La instalación exacta a utilizar para hacer las conexiones de los distintos componentes de video y audio en el TV depende del modelo y funciones de cada componente. Confirme en el manual de instrucciones de cada componente para la posición de las entradas y salidas de video y de audio.

Los siguientes diagramas de conexiones se ofrecen a título de sugerencia. Puede ser necesario modificarlos según los equipos que posee.

## SELECCION TV/AV

Para ver la imagen desde un VCR, una videocámara o un juego de TV, primero debe poner el TV en modo VIDEO. Presione **TV/VIDEO** para seleccionar el modo VIDEO. La palabra "VIDEO" aparece brevemente en pantalla. Vuelva a presionar **TV/VIDEO** para volver al modo TV.



### 1. Para conectar el TV a una videograbadora

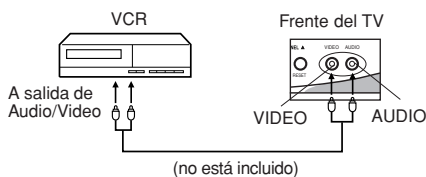

### 2. Para conectar el TV a un juego de VIDEO.

El TV puede utilizarse también como pantalla para muchos juegos de video. Sin embargo, debido a que existe una gran variedad de tipos diferentes de señales generadas por estos aparatos y diferentes requisitos de conexión correspondientes, no se han incluido todas las posibilidades posibles en los diagramas de conexión sugeridos. Para más detalles, deberá consultar el manual de instrucciones de cada componente.



### 3. Para conectar el TV a la videocámara

Para reproducir de la videocámara, conecte la videocámara en el TV tal como se indica.

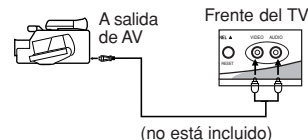



## SELECCIÓN DE IDIOMA

Este TV puede mostrar las visualizaciones en pantalla y los menús de ajuste en inglés, español o francés. La selección de idioma en la pantalla (paso 3) aparecerá automáticamente en la pantalla cuando presione MENU al principio. Seleccione primero el idioma preferido y vaya a las otras opciones de menú.

1 Presione **MENU**.

2 Presione **SET + o -** hasta que el indicador "LANGUAGE" empiece a parpadear seguidamente, y después presione el botón **ENTER**.

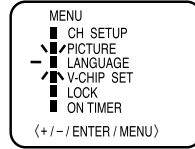

3 Presione **SET + o -** hasta que el indicador "►" señale la lengua deseada: inglés (ENGLISH), español (ESPAÑOL) o francés (FRANCAIS), y después presione **ENTER**.

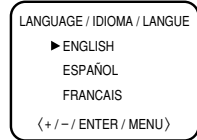

4 Presione **MENU** otra vez para volver a la imagen normal de TV.

### NOTA:

Si español o francés se ha escogido, los indicadores de Subtítulo Cerrado será en la lengua seleccionada, pero el texto de Subtítulo Cerrado será no afectado por la selección de lengua.

## OPERACION DEL TELEVISOR

1 Para encender el televisor, presione el interruptor de alimentación (**POWER**).

2 Ajuste el volumen al nivel deseado usando los botones de aumento/disminución de volumen (**VOL + / -**).

El nivel de sonido será indicado en la pantalla de TV mediante una BARRA VERDE. Cuando el nivel de sonido aumente, también aumentará el número de barras en la pantalla. De igual forma, el número de BARRAS disminuirá cuando el nivel sea disminuido.

3 Ajuste el modo TV/CABLE a la posición apropiada. Este modo viene ajustado de fábrica a la posición CABLE. Vea "PARA MEMORIZAR CANALES" en la página 9.

TV - Canales de VHF/UHF  
CABLE - Canales de CABLE TV

4 **Botones selectores de canal en ascenso/descenso**  
Presione y libere el botón selector de canal (**CH + / -**) en ascenso o descenso. La unidad se detendrá automáticamente en el siguiente canal almacenado en la memoria. Presione y mantenga presionado el botón para hacer que los canales cambien más rápido.

Antes de seleccionar canales, éstos deberán ser almacenados en la memoria del televisor. Consulte la sección "PARA MEMORIZAR CANALES" en la página 9.

### Botones de selección directa de canal (0-9)

Utilice estos botones para seleccionar canales. El número del canal será indicado en la esquina superior derecha de la pantalla de TV. Si se selecciona un número de canal inválido, la pantalla volverá al canal anterior.

### Selección directa de canal en modo de TV

Cuando el selector de TV/ CABLE sea ajustado a la posición TV, todos los canales podrán ser seleccionados en forma instantánea usando sólo dos botones (Por ejemplo, para seleccionar el canal 2, presione "0" y "2". Si usted sólo presiona "2", la selección del canal se retardará unos segundos). Para los canales de 10 en adelante, presione los dos dígitos en orden.

### Selección directa de canal en modo CABLE

Cuando la opción de menú de TV/ CABLE está ajustado al modo de CABLE, los canales podrán seleccionarse de la siguiente forma:

- 1-9 Presione "0" dos veces, y luego 1-9 según sea necesario.  
Por ejemplo, para seleccionar el canal 2, presione "002".
- 10-12 Primero presione "0", y luego los 2 dígitos restantes.  
Por ejemplo, para seleccionar el canal 12, presione "012".
- 13-99 Presione los 2 dígitos en orden.  
Por ejemplo, para seleccionar el canal 36, presione "036".
- 100-125 Presione los 3 dígitos en orden.  
Por ejemplo, para seleccionar el canal 120, presione "120".

**NOTA:** Si el canal sintonizado deja de transmitir programas, el televisor se apagará automáticamente al cabo de 15 minutos.





## PARA MEMORIZAR CANALES

Este televisor está equipado con una función de memorización de canales que permite avanzar o retroceder al siguiente canal almacenado en la memoria, pasando por alto los canales no deseados.

Antes de seleccionar canales, éstos deberán ser programados en la memoria del televisor. Además de los canales normales de VHF y UHF, este televisor puede recibir hasta 113 canales de TV cable. Para usar el televisor con una antena, coloque el modo de TV/CABLE a la posición TV. Este modo viene ajustado de fábrica a la posición CABLE.

### SELECCION DE TV/CABLE

- 1 Presione **MENU**.
- 2 Presione **SET + o -** hasta que el indicador "CH SETUP" empiece a parpadear seguidamente, y a continuación presione **ENTER**.
- 3 Presione **SET + o -** hasta que el indicador "TV/CABLE" empiece a parpadear seguidamente.
- 4 Presione **ENTER** para seleccionar el modo TV o CABLE. La flecha indica el modo seleccionado.
- 5 Presione **MENU** hasta que se borre la pantalla menu.

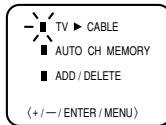
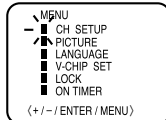

### PARA AÑADIR/BORRAR CANALES

- 1 Presione **MENU**.
- 2 Presione **SET + o -** hasta que el indicador "CH SETUP" empiece a parpadear seguidamente, y a continuación presione **ENTER**.
- 3 Presione **SET + o -** hasta que el indicador "ADD/DELETE" empiece a parpadear seguidamente, y a continuación presione **ENTER**.
- 4 Seleccione los canales deseados a agregar o borrado mediante los botones de Selección Directa de Canal (10 teclas, 0-9), **CH +/-** o **SET + o -**.
- 5 Presione **ENTER** para seleccionar ADD o DELETE. Si un canal no memorizado se ha seleccionado (paso 4), el indicador de canal será en rojo. Presione **ENTER** si usted desea añadir el canal no memorizado. Cuando un canal se añadido, el indicador de canal cambiará de rojo a verde y el canal será memorizado. Si un canal memorizado se ha seleccionado (paso 4), el indicador de canal será en verde. Para eliminar el canal de la memoria, presione **ENTER** varias veces hasta que aparezca "DEL" en la pantalla. Cuando el canal se borrado, el indicador de canal cambiará de verde a rojo. Repita los paso 4 y 5 para ser añadido o borrado cada canal.

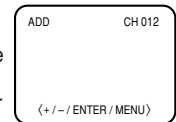
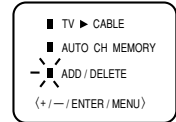
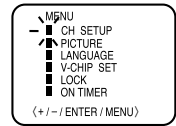

**NOTA:**  
Póngase en contacto con la compañía de cable para determinar el tipo de sistema de cable usado en su área.

### MEMORIA AUTOMATICA DE CANAL

- 1 Presione **MENU**.
- 2 Presione **SET + o -** hasta que el indicador "CH SETUP" empiece a parpadear seguidamente, y a continuación presione el botón **ENTER**.
- 3 Presione **SET + o -** hasta que el indicador "AUTO CH MEMORY" empiece a parpadear seguidamente, y a continuación presione **ENTER**. El TV comenzará a memorizar todos los canales disponibles en su área. Los números de canal permanecerán en rojo hasta que se complete la memorización automática.
- 4 Presione **MENU** hasta que se borre la pantalla menu.

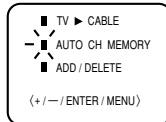
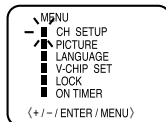

## AJUSTE DE IMAGEN

Se pueden hacer los ajustes de brillo, contraste, color, tinte y definición.

- 1 Presione **MENU**.
- 2 Presione **SET + o -** hasta que el indicador al lado de return "PICTURE" empiece a parpadear y presione **ENTER**.
- 3 Presione **ENTER** repetidamente para seleccionar el punto que desea ajustar.

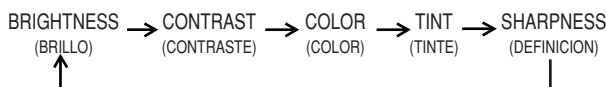

- 4 Presione **SET + o -** dos veces para hacer el ajuste.

	+	-
<b>BRILLO</b>	aumenta el brillo	disminuye el brillo
<b>CONTRASTE</b>	aumenta el contraste	disminuye el contraste
<b>COLOR</b>	color brillante	tiene un color pálido
<b>TINTE</b>	color hacia el verde	color rojizo
<b>NITIDEZ</b>	agudiza los contornos de la imagen	suaviza la imagen

**PARA VOLVER AL AJUSTE INICIAL:**  
Presione **RESET** cuando aparece en la pantalla el modo de ajuste de imagen.



# ACTIVACION DE SUBTÍTULOS

## ¿QUE ES LA RECEPCION DE TEXTO?

Este televisor tiene capacidad para descodificar y mostrar los programas de televisión con emisión de texto. Cuando está disponible, esta función mostrará el texto en pantalla para los usuarios con problemas de audición o traducirá y mostrará el texto que se encuentre en otra lengua.

## PARA VER LOS SUBTITULOS CERRADOS

Presione **CAP/TEXT** en el mando a distancia para cambiar entre el TV normal y los dos modos de subtítulos cerrados (subtítulos y texto en una tercera parte de pantalla completa).

**Leyendas:** Este modo de recepción de texto mostrará el texto en pantalla en inglés o otra lengua (dependiendo de la programación **1/2 de recepción de texto**). Generalmente las emisiones de textos en inglés son recibidas en el canal 1 de recepción de texto y los textos en otras lenguas son recibidos en el canal 2 de recepción de texto. Las leyendas aparecerán en los lugares de la pantalla que interfieran mínimamente con la imagen, generalmente en la parte inferior de la misma. Los programas de noticias mostrarán generalmente tres líneas de

leyendas que cambiarán en la pantalla. La mayoría de los otros programas ofrecen dos o tres líneas de leyendas colocadas cerca del personaje que está hablando de tal manera que el usuario pueda seguir el diálogo.

Las letras *itálicas* o subrayadas indican títulos, palabras en lenguas extranjeras o palabras que requieren énfasis. Las letras de canciones aparecen encerradas entre notas musicales.

**Texto:** Cuando está disponible, el modo Texto ocupará parte de la pantalla con un horario de programación u otra información. Después de seleccionar uno de los modos de recepción de texto, éste continuará activado hasta que se lo cambie, independientemente de que se sintonice otro canal.

Si se pierde la señal de la emisión de texto debido a un aviso comercial o al corte de la señal, las leyendas reaparecerán cuando la señal sea recibida nuevamente.

Si se cambia de canal, las leyendas se retardarán en 10 segundos aproximadamente.

Para recibir emisiones de programas de televisión con emisión de texto, refiérase a su guía de TV en la que estarán indicadas con el símbolo (CC).

- Cuando está activando el descodificador de subtítulo cerrado, habrá una demora corta antes de aparecer texto de subtítulo cerrado en la pantalla.
- El texto del programa aparecerá en pantalla solo en aquellas áreas donde exista este tipo de servicio.
- Si no se recibe la señal de emisión de texto, no aparecerán leyendas, pero el televisor permanecerá en el modo de recepción de texto.
- Ocasionalmente podrán aparecer faltas de ortografía o caracteres extraños durante la recepción de texto. Esto es normal en este modo, especialmente con los programas en vivo. Esto se debe a que durante los programas en vivo, los textos son ingresados sin edición, ya que no hay tiempo para la misma.
- Cuando las leyendas estén en pantalla, puede ser que las indicaciones de funciones como volumen y silenciamiento no aparezcan ya que interferirían con las leyendas.
- Algunos sistemas de cable y sistemas de protección contra copias pueden interferir con la señal de emisión de texto.
- Si utiliza una antena interior o si la recepción del TV es muy insuficiente, el texto de las emisiones puede no aparecer o mostrar caracteres extraños y errores de ortografía. En tal caso, ajuste la antena para mejorar la recepción o utilice una antena externa.

# SELECCION DE CHIP V

La función Chip V sólo está disponible para el sistema Chip V para los EUA. El sistema V-Chip canadiense no es soportado. Este televisor tiene un control V-CHIP para fijar una prohibición y controlar el acceso para ver determinados canales. Esta función sirve para impedir que sus hijos vean las escenas violentas o sexuales que usted decida excluir.

- 1 Presione **MENU** y **SET + o -** para seleccionar la opción V-CHIP SET y presione **ENTER**.
- 2 Entre su contraseña (4 cifras) utilizando los botones de selección de canal directo (0-9). En el caso de haber entrado una contraseña equivocada, presione **RESET**. A continuación, presione **ENTER**.
- 3 Vuelva a introducir la contraseña y presione **ENTER**.
- 4 Presione **SET + o -** para seleccionar la opción V-CHIP. Presione **ENTER** para activar a ON.
- 5 Presione **SET + o -** para seleccionar la opción TV RATING o MPAA RATING. Presione **ENTER**.
- 6 Presione **SET + o -** para seleccionar la prohibición deseada para el video o canal de TV aplicable. Presione **ENTER**.
- 7 Presione **MENU** hasta que se borre la pantalla menu.

## TV RATING

SET- ↔ SET+

OFF ↔ TV-Y ↔ TV-Y7 ↔ TV-G ↔ TV-PG ↔ TV-14 ↔ TV-MA

↑ \_\_\_\_\_ ↑

TV-Y : Todos los niños	TV-PG : Con autorización de los padres
TV-Y7 : 7 años o mayor	TV-14 : 14 años o más
TV-G : Programa para niños	TV-MA : 17 años o más

Cuando seleccione TV-Y7, TV-PG, TV-14 o TV-MA, presione **RECALL** para mostrar el nivel de prohibición. Presione **SET + o -** para seleccionar la clasificación deseada. Presione **ENTER** para seleccionar el ajuste ON u OFF.

## MPAA RATING

SET- ↔ SET+

OFF ↔ G ↔ PG ↔ PG-13 ↔ R ↔ NC-17 ↔ X

↑ \_\_\_\_\_ ↑

G: Para todas las edades	R: Menores de 17 años se recomienda autorización de los padres
PG: Con autorización de los padres	NC-17: 17 años o mayor
PG-13: Con autorización de los padres	X: Sólo para adultos

## NOTAS:

- Si desea cambiar la contraseña, siga los pasos 1 y 2 y seleccione la opción "CHANGE PASSWORD" para entrar su nueva contraseña.
- La función de chip V se activa sólo en los programas y cintas que tienen la señal de nivel de prohibición.
- Cuando se prohíbe un programa con la función del Chip V, el programa prohibido no puede verse según su contenido. Cuando el programa empieza, aparecerá "INPUT PASSWORD" en la pantalla. Para cancelar el Chip V temporalmente, entre la contraseña. Si cambia el canal o desconecta el TV cuando se había desactivado temporalmente la función de prohibición para menores Chip V, volverá al ajuste original. Para volver a ver el canal que estaba mirando, deberá volver a entrar su contraseña o desactivar temporalmente, nuevamente, la función Chip V.
- Cuando vea la TV desde el receptor de cable o el VCR con el Modulador de RF, cancelará el Chip V temporalmente. El ajuste del Chip V no volverá a estar activo hasta que apague el TV. En este caso no se utiliza el canal de TV.
- Al cambiar el canal con el receptor de cable o el VCR, transcurrirán aproximadamente 10 segundos hasta que aparezca el programa.
- Si olvidó o perdió su contraseña, puede cancelar la contraseña existente usando el siguiente procedimiento:
  - Siga oprimiendo **VOLUME ▼** de la unidad principal y, simultáneamente, oprima la tecla "0" del control remoto durante unos cuantos segundos.

## 10



## USO DEL MENÚ DE BLOQUEOS

El menú LOCK incluye las funciones CH LOCK, VIDEO LOCK, GAME TIMER y CHANGE PASSWORD. Puede emplear estas funciones después de introducir la contraseña correcta (PASSWORD). (Esta contraseña es la misma que ha utilizado en "SELECCION DE CHIP V" en la página 10.)

### BLOQUEO DE CANALES

Con la función CH LOCK, puede bloquear el acceso a ciertos canales. No podrá sintonizar los canales bloqueados a no ser que borre el ajuste. Puede bloquear hasta nueve canales de TV y nueve canales de TV por cable.

- Use los botones de número de canal (0–9) para visualizar el canal de TV que desea bloquear.
- Presione **MENU**, y después presione **SET + o –** hasta que el indicador junto a "LOCK" parpadee. Después presione **ENTER**.
- Use los botones de número de canal (0–9) para introducir su contraseña, y presione **ENTER**. Aparecerá el menú LOCK.
- Presione **SET + o –** hasta que el indicador junto a "CH LOCK" parpadee, y presione **ENTER**.
- Presione **SET + o –** para seleccionar:
  - INPUT para escoger el canal que desea bloquear. Después presione **ENTER**.
  - ALL CLEAR para cancelar el bloqueo de todos los canales que están en la lista de canales bloqueados. Después presione **ENTER**.

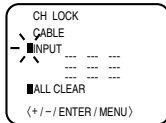
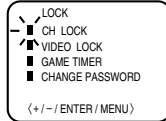

- Repita los pasos 1 a 5 para bloquear otros canales. Cuando haya acabado de bloquear los canales, presione varias veces **MENU** hasta que desaparezca la pantalla del menú.

Si intenta sintonizar un canal bloqueado, la TV no lo mostrará, pero verá el canal no bloqueado más cercano.

### NOTAS:

- Si accede a los menús LOCK o V-chip por primera vez, escoja un número de cuatro dígitos para usarlo como contraseña.
- Después de programar el bloqueo de canales (CH LOCK) cambie los canales antes de apagar la televisión.
- Si quiere desbloquear los canales, seleccione ALL CLEAR en el paso 5, y después presione **ENTER**.

### BLOQUEO DE LA ENTRADA DE VÍDEO

Con la función VIDEO LOCK, puede bloquear la fuente de entrada (VIDEO) y los canales 3 y 4.

No podrá seleccionar las fuentes de entrada con el botón TV/VIDEO, o con los botones de los canales, a no ser que cancele el ajuste.

- Presione **MENU**, después presione **SET + o –** hasta que el indicador junto a "LOCK" parpadee, y después presione **ENTER**.
- Use los botones de los canales (0-9) para introducir su contraseña, y después presione **ENTER**. Aparecerá el menú LOCK.
- Presione **SET + o –** hasta que el indicador esté junto a la opción "VIDEO LOCK", y después presione **ENTER**.
- Presione **SET + o –** para seleccionar:
  - OFF: Desbloquea todas las fuentes de entrada de vídeo.
  - VIDEO: Bloquea el VIDEO.
  - VIDEO +: Bloquea el VIDEO, y los canales 3 y 4. Debe usar esta opción si emplea la antena para reproducir una cinta de vídeo.
- Presione varias veces **MENU** hasta que desaparezca la pantalla menu.

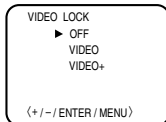

### NOTA:

Después de programar el VIDEO LOCK, cambie canales o active el botón TV/VIDEO antes de apagar el televisor.

### AJUSTE DEL TEMPORIZADOR PARA JUEGOS DE TV

Con la función GAME TIMER, puede activar automáticamente el modo VIDEO LOCK (Ajuste de VIDEO) para ajustar un límite de tiempo al utilizar un juego de TV. (30, 60, 90, ó 120 minutos).

- Presione **MENU**, y después pulse **SET + o –** hasta que el indicador esté junto a "LOCK", y después presione **ENTER**.
- Use los botones de los canales (0–9) para introducir su contraseña, y después presione **ENTER**. Aparecerá el menú LOCK.
- Presione **SET + o –** hasta que el indicador junto a "GAME TIMER" parpadee, y después presione **ENTER**.
- Presione **SET + o –** para seleccionar el límite de tiempo (30 minutos, 60 minutos, 90 minutos, 120 minutos o bien OFF).
- Presione varias veces **MENU** hasta que desaparezca la pantalla menu. Después de programar la función GAME TIMER, el visualizador aparecerá durante unos segundos cada diez minutos para recordarle que el temporizador para juegos está activo. Cuando se llega a la hora de finalización, la pantalla cambiará el canal automáticamente.

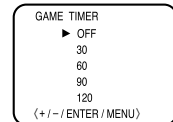

## PARA AJUSTAR EL TEMPORIZADOR DEL AUTO ENCENDIDO

Esta característica le permite programar el TV para encenderse automáticamente a una hora y en un canal preestablecidos.

**NOTA:** Si se interrumpe o falla el suministro de energía eléctrica, se perderá el ajuste del temporizador.

- Presione **MENU**, después presione **SET + o –** hasta que el indicador junto a la opción "ON TIMER" parpadee, y después presione **ENTER**.
- Presione **SET + o –** para ajustar la hora deseada (0–12), y después presione **ENTER**.
- Presione **SET + o –** para ajustar el minuto deseada (00, 05, 10, ...55), y después presione **ENTER**.
- Presione **SET + o –** para seleccionar el canal deseada, y después presione **ENTER**.
- Presione **SET + o –** para seleccionar el modo SET, y después presione **ENTER**.
- Presione varias veces **MENU** hasta que desaparezca la pantalla menu.

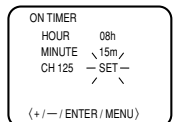
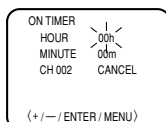

### NOTA:

Para cancelar el temporizador de encendido (ON TIMER), seleccione CANCEL en el paso 4 anterior. Presione varias veces MENU hasta que desaparezca la pantalla menu.



## ANTES DE SOLICITAR SERVICIO

Antes de solicitar servicio, verifique los puntos síntoma y posible solución en la siguiente tabla.

SINTOMA	POSIBLE SOLUCION
El televisor no funciona	<ul style="list-style-type: none"> <li>Verifique que el cable de alimentación esté conectado.</li> <li>Pruebe con otro tomacorriente de CA.</li> <li>La alimentación está desconectada; revise el fusible o el interruptor automático.</li> <li>Desconecte la unidad, y vuelva a conectarla al cabo de una hora.</li> </ul>
Sonido de baja calidad o ausencia de sonido	<ul style="list-style-type: none"> <li>La estación o el servicio de TV cable están con problemas; sintonice otra estación.</li> <li>Verifique los ajustes de sonido (volumen y silenciamiento).</li> <li>Determine si hay posibles fuentes de interferencia.</li> </ul>
Imagen de baja calidad o ausencia de imagen	<ul style="list-style-type: none"> <li>La estación o el servicio de TV cable están con problemas; sintonice otra estación.</li> <li>Verifique que haya canales almacenados en la memoria.</li> <li>Revise las conexiones de la antena o sistema CATV; reoriente la antena.</li> <li>Determine si hay posibles fuentes de interferencia.</li> <li>Verifique los ajustes de los controles de imagen.</li> <li>Presione CAP/TEXT para desactivar el modo de Leyenda cerrada.</li> </ul>
Mala recepción en algunos canales	<ul style="list-style-type: none"> <li>La estación o el servicio de TV cable están con problemas; sintonice otra estación.</li> <li>Verifique que haya canales almacenados en la memoria.</li> <li>La señal de la estación es débil; reoriente la antena.</li> <li>Determine si hay posibles fuentes de interferencia.</li> </ul>
Mala definición de los colores o ausencia de color	<ul style="list-style-type: none"> <li>La estación o el servicio de TV cable están con problemas; sintonice otra estación.</li> <li>Verifique que haya canales almacenados en la memoria.</li> <li>Verifique los ajustes de los controles de imagen.</li> <li>Revise las conexiones de la antena o sistema CATV; reoriente la antena.</li> </ul>
La imagen presenta oscilación o desplazamiento	<ul style="list-style-type: none"> <li>La estación o el servicio de TV cable están con problemas; sintonice otra estación.</li> <li>Verifique que haya canales almacenados en la memoria.</li> <li>El servicio CATV está transmitiendo una señal codificada.</li> <li>Reoriente la antena.</li> </ul>

SINTOMA	POSIBLE SOLUCION
La recepción CATV no es posible	<ul style="list-style-type: none"> <li>Revise todas las conexiones del sistema CATV.</li> <li>Ajuste el modo TV/CABLE al modo CABLE mediante la selección de menú en la pantalla.</li> <li>La estación o el servicio de TV cable están con problemas; pruebe con otra estación.</li> </ul>
Aparecen barras horizontales o verticales en la pantalla	<ul style="list-style-type: none"> <li>Revise las conexiones de la antena y reoriente la antena.</li> <li>Determine si hay posibles fuentes de interferencia.</li> </ul>
La recepción no es posible más allá del canal 13	<ul style="list-style-type: none"> <li>Asegúrese de que el modo TV/CABLE esté ajustado a la posición apropiada en la selección de menú de la pantalla.</li> <li>Si está usando una antena, revise las conexiones de la antena de UHF.</li> </ul>
El televisor no puede ser operado a control remoto	<ul style="list-style-type: none"> <li>Las pilas están débiles o agotadas, o han sido insertadas en forma incorrecta.</li> <li>El remoto está fuera de la gama, acérquese al TV dentro del entorno de (15 pies).</li> <li>Asegúrese de apuntar la unidad de control remoto hacia el sensor de control remoto.</li> <li>Verifique que no haya obstáculos entre la unidad de control remoto y el televisor.</li> <li>Asegúrese de que el cable de alimentación esté conectado.</li> </ul>
El televisor se apaga	<ul style="list-style-type: none"> <li>La estación sintonizada no está transmitiendo.</li> <li>El temporizador de desactivación automática ha sido activado.</li> <li>El suministro de energía se ha interrumpido.</li> </ul>
La función de subtítulo cerrado no es activada	<ul style="list-style-type: none"> <li>Estación de TV está experimentando problemas o programa sintonizado no es en modo de subtítulo cerrado. Pruebe en otro canal.</li> <li>Asegúrese de conexión de CATV o antena VHF/UHF, reposición o gire antena.</li> <li>Presione CAP/TEXT para encender la codificador de subtítulo cerrado.</li> </ul>
Cuadro negro en la pantalla	<ul style="list-style-type: none"> <li>Presione CAP/TEXT para desactivar el modo de Leyenda cerrada.</li> </ul>
La lengua deseada no se muestra	<ul style="list-style-type: none"> <li>Seleccione la lengua apropiada en las selecciones de menú.</li> </ul>

## ESPECIFICACIONES

Alimentación de CA:	120V, 60 Hz
Consumo de CA:	54 watts
Tubo de imagen:	Tipo 13 (355 mm diagonalmente)
Potencia nominal de salida de audio:	1,0 watts
Altavoz:	3", (76 mm) gama completa, 8 ohmios
Tipo de sintonizador:	Sintonizador de frecuencias PLL a cuarzo para 181 canales
Unidad de control remoto:	Infrarroja, de acceso directo, 2 pilas AAA (suministradas)
Canales de recepción:	VHF 2-13 UHF 14-69 CATV 01-97 (5A)-(A-3) 98-99 (A-2)-(A-1) 14-22 (A)-(I) 23-36 (J)-(W) 37-65 (AA)-(FFF) 66-125 (GGG)-(125)
Impedancia de entrada de antena:	Entrada coaxial de 75 ohmios (VHF/UHF)
Entradas:	Video: 1,0 Vp-p 75 ohmios Audio: 300 mV, 47k ohmios
Dimensiones:	Ancho: 14-1/4" (362 mm) Alto: 12-5/8" (320,5 mm) Fondo: 14-3/16" (360 mm)
Peso:	20,9 lbs (9,5 kg)

## ACCESORIO

Control remoto con 2 pilas "AAA"

El diseño y las especificaciones están sujetos a cambio sin previo aviso.







# Garantía limitada de los Estados Unidos

## Para el FST PURE® de 24" y todos los modelos de televisores más pequeños

Toshiba America Consumer Products, L.L.C. ("TACP") le ofrecen las siguientes garantías limitadas a los consumidores originales en los Estados Unidos. ESTAS GARANTÍAS LIMITADAS SE LE OFRECEN AL COMPRADOR ORIGINAL O A CUALQUIER PERSONA QUE RECIBA ESTE TELEVISOR COMO REGALO DEL COMPRADOR ORIGINAL Y A NINGÚN OTRO COMPRADOR NI CESIONARIO.

LOS PRODUCTOS COMPRADOS EN LOS EE.UU. Y USADOS EN CANADÁ NO ESTÁN CUBIERTOS POR ESTAS GARANTÍAS. LOS PRODUCTOS COMPRADOS EN CANADÁ Y USADOS EN LOS EE.UU. NO ESTÁN CUBIERTOS POR ESTAS GARANTÍAS.

### Garantía limitada de noventa (90) días en la mano de obra\*

TACP garantiza este televisor y sus piezas contra defectos de materiales o de fabricación, por un período de noventa (90) días a partir de la fecha original de compra al por menor. DURANTE ESTE PERÍODO, TACP TENDRÁ LA OPCIÓN DE REPARAR o REEMPLAZAR UNA PIEZA DEFECTUOSA POR UNA PIEZA NUEVA O RECONSTRUÍDA SIN CARGO ALGUNO A USTED, POR LAS PIEZAS NI POR LA MANO DE OBRA. USTED DEBE LLEVAR/ENVIAR EL TELEVISOR INTACTO UN CENTRO DE SERVICIO AUTORIZADO DE TACP. USTED DEBE CORRER CON TODOS LOS GASTOS DE TRANSPORTE Y SEGURO DEL AL CENTRO DE SERVICIO Y DEL MISMO.

### Garantía limitada de un (1) año en las piezas\*

TACP garantiza asimismo las piezas de este televisor contra defectos de materiales o de fabricación, por un período de un (1) año a partir de la fecha original de compra al por menor. DURANTE ESTE PERÍODO, TACP TENDRÁ LA OPCIÓN DE REPARAR o REEMPLAZAR UNA PIEZA DEFECTUOSA POR UNA PIEZA NUEVA O RECONSTRUÍDA SIN CARGO ALGUNO PARA USTED, TENIENDO EN CUENTA QUE SI SE REPARA O SE REEMPLAZA UNA PIEZA DEFECTUOSA DESPUÉS DE NOVENTA (90) DÍAS A PARTIR DE LA FECHA ORIGINAL DE COMPRA AL POR MENOR, USTED DEBERÁ PAGAR POR TODOS LOS CARGOS POR CONCEPTO DE MANO DE OBRA INCURRIDOS EN LA REPARACIÓN O EL REEMPLAZO. USTED DEBE LLEVAR/ENVIAR EL TELEVISOR INTACTO A UN CENTRO DE SERVICIO AUTORIZADO DE TACP. USTED DEBE CORRER CON TODOS LOS GASTOS DE TRANSPORTE Y SEGURO DEL TELEVISOR AL CENTRO DE SERVICIO Y DEL MISMO.

### Garantía limitada de dos (2) años en el tubo de pantalla\*

TACP asegura además el tubo de pantalla de este televisor contra defectos en materiales o de fabricación por un período de dos (2) años a partir de la fecha original de compra al por menor. DURANTE ESTE PERÍODO, TACP TENDRÁ LA OPCIÓN DE REPARAR o REEMPLAZAR UN TUBO DE PANTALLA DEFECTUOSO POR UN TUBO DE PANTALLA NUEVO O RECONSTRUÍDO SIN CARGO ALGUNO PARA USTED, EXCEPTO QUE SI REPARA o REEMPLAZA UN TUBO DE PANTALLA DESPUÉS DE NOVENTA (90) DÍAS A PARTIR DE LA FECHA ORIGINAL DE COMPRA AL POR MENOR, USTED DEBE CORRER CON TODOS LOS GASTOS DE MANO DE OBRA INCURRIDOS EN LA REPARACIÓN O EL REEMPLAZO. USTED DEBE LLEVAR/ENVIAR EL TELEVISOR INTACTO A UN CENTRO DE SERVICIO AUTORIZADO DE TACP. USTED DEBE CORRER CON TODOS LOS GASTOS DE TRANSPORTE Y SEGURO DEL TELEVISOR AL CENTRO DE SERVICIO Y DEL MISMO.

### Unidades de arrendamiento

La garantía para las unidades de arrendamiento comienza con el primer arrendamiento o treinta (30) días a partir de la fecha de envío a la firma que lo alquila, cualquiera de los dos que ocurra primero.

### \*Unidades comerciales

Los televisores vendidos y usados para propósitos comerciales tienen una garantía limitada de noventa (90) días para todas las piezas, mano de obra y el tubo de pantalla.

### Manual de propietario y tarjeta demográfica

Usted deberá leer este manual de propietario minuciosamente antes de poner a funcionar el televisor. Debe llenar y enviar por correo la tarjeta demográfica que se adjunta dentro de diez días a partir de la fecha en que usted, o la persona que le haya regalado este producto haya comprado este televisor. De esta forma TACP puede proveerle un mejor servicio al cliente y un mejor producto. El no enviar esta tarjeta demográfica no le afectará sus derechos bajo esta garantía.

### Su responsabilidad

LAS GARANTÍAS ANTES MENCIONADAS ESTÁN SUJETAS A LAS SIGUIENTES CONDICIONES:

- 1) Usted debe proveer su boleto de compra y venta u otra prueba de compra.
- 2) Todos los servicios de garantía de este televisor los debe realizar un centro de servicio autorizado de TACP.
- 3) Las garantías de TACP entran en vigor solamente si el televisor se compra y se pone a funcionar en los EE.UU. o en Puerto Rico.
- 4) Estas garantías no cubren los cargos por el servicio de mano de obra para la instalación de la unidad, la disposición de la misma, el ajuste de los controles del cliente ni la instalación o la reparación de los sistemas de antena. Usted debe asumir la responsabilidad por problemas de recepción causados por sistema de antenas inadecuados.
- 5) Sólo se ofrecen las garantías para los defectos en materiales o de fabricación de acuerdo a los límites antes mencionados, y no cubre ningún televisor ni piezas que usted haya perdido o descartado, ni daños al televisor o a las piezas debido a uso inapropiado, accidente, hechos imprevistos, tales como relámpagos o fluctuaciones en la corriente eléctrica, instalación inapropiada, mantenimiento inapropiado o uso contrario a las instrucciones proporcionadas por TACP; o a unidades que hayan sido modificadas o cuyo número de serie ha sido modificado, quitado, cambiado, deformado o está ilegible.

### Cómo obtener servicios de garantía

Si aún después de seguir todas las instrucciones de funcionamiento incluidas en este manual y de verificar la sección de solución de problemas "Antes de solicitar Servicio", usted cree que necesita algún servicio:

- 1) Localice al representante autorizado de TACP más cercano:  
Para televisores comprados en los Estados Unidos, visite el sitio en la red de TACP [www.toshiba.com/tacp](http://www.toshiba.com/tacp) o llame sin cargo alguno al 1-800-631-3811.
- 2) Presente su boleto de compra y venta u otra prueba de compra en el centro de servicio autorizado. Usted debe llevar/enviar el televisor intacto a un Centro de servicio autorizado de TACP. Usted debe correr con todos los gastos de transporte y seguro del televisor al centro de servicio y del mismo.

**Para más información, visite el sitio en la red de TACP:  
[www.toshiba.com/tacp](http://www.toshiba.com/tacp).**

TODAS LAS GARANTÍAS IMPLÍCITAS EN LAS LEYES DE CUALQUIER ESTADO DE LOS EE. UU., INCLUYENDO LAS GARANTÍAS DE COMERCIALIZACIÓN Y DE APTITUD IMPLÍCITAS PARA ALGÚN FIN EN PARTICULAR, SE LIMITAN EXPRESAMENTE A LA DURACIÓN DE LAS GARANTÍAS LIMITADAS EXPUESTAS ANTERIORMENTE. EXCEPTO POR LAS GARANTÍAS IMPLÍCITAS POR LAS LEYES DE CUALQUIER ESTADO EN LOS EE.UU. COMO SE LIMITA EN LA PRESENTE, LA GARANTÍA ANTERIOR ES EXCLUSIVA Y REEMPLAZA CUALQUIER OTRA GARANTÍA, COBERTURA, ACUERDOS Y OBLIGACIONES SIMILARES DE TACP CON RESPECTO A LA REPARACIÓN O EL REEMPLAZO DE CUALQUIER PIEZA. BAJO NINGUNA CIRCUNSTANCIA, TACP SERÁN RESPONSABLES POR DAÑOS CONSECUTENTES O INCIDENTALES.

Ninguna persona, agente, distribuidor, negocio o compañía está autorizada para cambiar, modificar ni extender los términos de estas garantías en ninguna forma posible. El tiempo dentro del cual se pudiera entablar una demanda para la ejecución de cualquier obligación de TACP que surja bajo esta garantía o bajo las leyes de los Estados Unidos o de cualquier estado del mismo se limita por este medio a 90 días a partir de la fecha en que usted descubra o debería de haber descubierto el defecto. Esta limitación no se aplica a las garantías implícitas que surjan bajo las leyes de cualquier estado de los EE.UU.

ESTA GARANTÍA LE DA A USTED DERECHOS LEGALES ESPECÍFICOS, Y USTED PUEDE TENER ASIMISMO OTROS DERECHOS QUE PUEDEN VARIAR DE UN ESTADO A OTRO EN LOS EE.UU.. ALGUNOS ESTADOS DE LOS EE.UU.. NO PERMITEN LIMITACIONES EN CUANTO A LA DURACIÓN DE UNA GARANTÍA IMPLÍCITA, NI DE CUÁNDO SE PUEDE ENTABLAR UNA DEMANDA, NI DE LA EXCLUSIÓN O LIMITACIÓN POR DAÑOS INCIDENTALES O CONSECUTENTES, DE MANERA QUE ES POSIBLE QUE LAS LIMITACIONES O EXCLUSIONES QUE PRECEDEN NO SE PUEDAN APLICAR A UD. BAJO TALES CIRCUNSTANCIAS.

FST PURE® es una marca registrada de Toshiba America Consumer Products, L.L.C.

ESPAÑOL



# Garantía limitada de Canadá

## Para el FST PURE® de 24" y todos los modelos de televisores más pequeños

Toshiba of Canada Limited ("TCL") le ofrecen las siguientes garantías limitadas a los consumidores originales en Canadá. ESTAS GARANTÍAS LIMITADAS SE LE OFRECEN AL COMPRADOR ORIGINAL O A CUALQUIER PERSONA QUE RECIBA ESTE TELEVISOR COMO REGALO DEL COMPRADOR ORIGINAL Y A NINGÚN OTRO COMPRADOR NI CESIONARIO.

LOS PRODUCTOS COMPRADOS EN LOS EE.UU. Y USADOS EN CANADÁ NO ESTÁN CUBIERTOS POR ESTAS GARANTÍAS. LOS PRODUCTOS COMPRADOS EN CANADÁ Y USADOS EN LOS EE.UU. NO ESTÁN CUBIERTOS POR ESTAS GARANTÍAS.

### Garantía limitada de noventa (90) días en mano de obra\*

TCL garantiza este televisor y sus piezas contra defectos en materiales o de fabricación por un período de noventa (90) días a partir de la fecha original de compra al por menor. DURANTE ESTE PERÍODO, TCL TENDRÁ LA OPCIÓN DE REPARAR O REEMPLAZAR UNA PIEZA DEFECTUOSA POR UNA PIEZA NUEVA O RECONSTRUÍDA SIN CARGO ALGUNO PARA USTED NI POR LAS PIEZAS NI POR LA MANO DE OBRA. USTED DEBE LLEVAR/ENVIAR EL TELEVISOR INTACTO A UN CENTRO DE SERVICIO AUTORIZADO DE TCL. USTED DEBE CORRER CON TODOS LOS GASTOS DE TRANSPORTE Y SEGURO DEL TELEVISOR AL CENTRO DE SERVICIO Y DEL MISMO.

### Garantía limitada de un (1) año en las piezas\*

TCL garantiza asimismo las piezas de este televisor contra defectos en materiales o de fabricación por un período de un (1) año a partir de la fecha original de compra al por menor. DURANTE ESTE PERÍODO, TCL TENDRÁ LA OPCIÓN DE REPARAR O REEMPLAZAR UNA PIEZA DEFECTUOSA POR UNA PIEZA NUEVA O RECONSTRUÍDA SIN CARGO ALGUNO PARA USTED, TENIENDO EN CUENTA QUE SI SE REPARA O SE REEMPLAZA UNA PIEZA DEFECTUOSA DESPUÉS DE NOVENTA (90) DÍAS A PARTIR DE LA FECHA ORIGINAL DE COMPRA AL POR MENOR, USTED DEBERÁ PAGAR POR TODOS LOS CARGOS POR CONCEPTO DE MANO DE OBRA INCURRIDOS EN LA REPARACIÓN O EL REEMPLAZO. USTED DEBE LLEVAR/ENVIAR EL TELEVISOR INTACTO A UN CENTRO DE SERVICIO AUTORIZADO DE TCL. USTED DEBE CORRER CON TODOS LOS GASTOS DE TRANSPORTE Y SEGURO DEL TELEVISOR AL CENTRO DE SERVICIO Y DEL MISMO.

### Garantía limitada de dos (2) años en el tubo de pantalla\*

TCL asegura además el tubo de pantalla de este televisor contra defectos en materiales o de fabricación por un período de dos (2) años a partir de la fecha original de compra al por menor. DURANTE ESTE PERÍODO, TCL TENDRÁ LA OPCIÓN DE REPARAR O REEMPLAZAR UN TUBO DE PANTALLA DEFECTUOSO POR UN TUBO DE PANTALLA NUEVO O RECONSTRUÍDO SIN CARGO ALGUNO PARA USTED, EXCEPTO QUE SI REPARA O REEMPLAZA UN TUBO DE PANTALLA DESPUÉS NOVENTA (90) DÍAS DE LA FECHA ORIGINAL DE COMPRA AL POR MENOR, USTED DEBE CORRER CON TODOS LOS GASTOS DE MANO DE OBRA INCURRIDOS EN LA REPARACIÓN O EL REEMPLAZO. USTED DEBE LLEVAR/ENVIAR EL TELEVISOR INTACTO A UN CENTRO DE SERVICIO AUTORIZADO DE TCL. USTED DEBE CORRER CON TODOS LOS GASTOS DE TRANSPORTE Y SEGURO DEL TELEVISOR AL CENTRO DE SERVICIO Y DEL MISMO.

### Unidades de arrendamiento

La garantía para las unidades de arrendamiento comienza con el primer arrendamiento o treinta (30) días a partir de la fecha de envío a la firma que lo alquila, cualquiera de los dos que ocurra primero.

### \*Unidades comerciales

Los televisores vendidos y usados para propósitos comerciales tienen una garantía limitada de noventa (90) días para todas las piezas, mano de obra y el tubo de pantalla.

### Manual de propietario

Usted deberá leer este manual de propietario minuciosamente antes de poner a funcionar el televisor.

### Su responsabilidad

LAS GARANTÍAS ANTES MENCIONADAS ESTÁN SUJETAS A LAS SIGUIENTES CONDICIONES:

- (1) Usted debe proveer su boleto de compra y venta u otra prueba de compra.
- (2) Todos los servicios de garantía de este televisor los debe realizar un centro de servicio autorizado de TCL.

- (3) Las garantías de TCL entran en vigor solamente si el televisor se compra en Canadá a un distribuidor autorizado de TCL y es usado en Canadá.
- (4) Estas garantías no cubren los cargos por el servicio de mano de obra para la instalación de la unidad, la disposición de la misma, el ajuste de los controles del cliente ni la instalación o la reparación de los sistemas de antena. Usted debe asumir la responsabilidad por problemas de recepción causados por sistema de antenas inadecuados.
- (5) Sólo se ofrecen las garantías para defectos en materiales o en la fabricación de acuerdo a los límites antes mencionados, y no cubre ningún televisor ni piezas que usted haya perdido o descartado ni daños al televisor o a las piezas debido a uso inapropiado, accidente, hechos imprevisibles, como relámpagos o fluctuaciones en la corriente eléctrica., instalación inapropiada, mantenimiento inapropiado o uso contrario a las instrucciones provistas por TCL; o a unidades que hayan sido modificadas o cuyo número de serie ha sido modificado, quitado, cambiado, deformado o está ilegible.

### Cómo obtener los servicios de la garantía

Si aún después de seguir todas las instrucciones de funcionamiento incluidas en este manual y de verificar la sección de solución de problemas "Antes de solicitar Servicio", usted cree que necesita algún servicio:

- (1) Para localizar al Centro de servicio autorizado de TCL más cercano, visite el sitio en la red en [www.toshiba.ca](http://www.toshiba.ca).
- (2) Presente su boleto de compra y venta u otra prueba de compra en el centro de servicio autorizado. Usted debe llevar/enviar el televisor intacto a un Centro de servicio autorizado de TCL. Usted debe correr con todos los gastos de transporte y seguro del televisor al centro de servicio y del mismo.

Para más información, visite el sitio en la red de TCL:  
[www.toshiba.com.ca](http://www.toshiba.com.ca)

TODAS LAS GARANTÍAS IMPLÍCITAS EN LAS LEYES DE CUALQUIER PROVINCIA DE CANADÁ, INCLUYENDO LAS GARANTÍAS DE COMERCIALIZACIÓN Y DE APTITUD IMPLÍCITAS PARA ALGÚN FIN EN PARTICULAR, SE LIMITAN EXPRESAMENTE A LA DURACIÓN DE LAS GARANTÍAS LIMITADAS EXPUESTAS ANTERIORMENTE. EXCEPTO POR LAS GARANTÍAS IMPLÍCITAS SEGÚN LAS LEYES DE CUALQUIER PROVINCIA DE CANADÁ COMO SE LIMITA EN LA PRESENTE, LA GARANTÍA ANTERIOR ES EXCLUSIVA Y REEMPLAZA CUALQUIER OTRA GARANTÍA, COBERTURA, ACUERDOS Y OBLIGACIONES SIMILARES DE TCL CON RESPECTO A LA REPARACIÓN O EL REEMPLAZO DE CUALQUIER PIEZA. BAJO NINGUNA CIRCUNSTANCIA, TCL SERÁ RESPONSABLE POR DAÑOS CONSECUENTES O INCIDENTALES. Ninguna persona, agente, distribuidor, negocio o compañía está autorizada para cambiar, modificar ni extender los términos de estas garantías en ninguna forma posible. El tiempo dentro del cual se pudiera entablar una demanda para la ejecución de cualquier obligación de TCL que surja bajo esta garantía o bajo las leyes de Canadá o de cualquiera de sus provincias, se limita por este medio a 90 días a partir de la fecha en que usted descubra o debería de haber descubierto el defecto. Esta limitación no se aplica a las garantías implícitas que surjan bajo las leyes de cualquier provincia de Canadá. ESTA GARANTÍA LE DA A USTED DERECHOS LEGALES ESPECÍFICOS, Y USTED PUEDE TENER ASIMISMO OTROS DERECHOS QUE PUEDEN VARIAR DE UNA PROVINCIA A OTRA DE CANADÁ. ALGUNAS PROVINCIAS DE CANADÁ NO PERMITEN LIMITACIONES EN CUANTO A LA DURACIÓN DE UNA GARANTÍA IMPLÍCITA, NI DE CUÁNDO SE PUEDE ENTABLAR UNA DEMANDA, NI DE LA EXCLUSIÓN O LIMITACIÓN POR DAÑOS INCIDENTALES O CONSECUENTES, DE MANERA QUE ES POSIBLE QUE LAS LIMITACIONES O EXCLUSIONES QUE PRECEDEN NO SE PUEDAN APLICAR A UD. BAJO TALES CIRCUNSTANCIAS.

FST PURE® es una marca registrada de Toshiba America Consumer Products, L.L.C.









**TOSHIBA AMERICA CONSUMER PRODUCTS, L.L.C.**

**Head Office**

82 Totowa Road, Wayne, NJ 07470

**National Service Division**

1420B Toshiba Drive, Lebanon, TN 37087

**TOSHIBA OF CANADA LIMITED**

191 McNabb Street

Markham, Ontario L3R 8H2

TEL.: (905) 470-5400

**Service Centers:**

TORONTO: 191 McNABB STREET,  
MARKHAM, ONTARIO, L3R 8H2, CANADA  
TEL.: (905) 470-5400

MONTREAL: 18050 TRANS CANADA, KIRKLAND,  
QUEBEC, H9J-4A1, CANADA  
TEL.: (514) 390-7766

VANCOUVER: 22171 FRASERWOOD WAY,  
RICHMOND, B.C., V6Z 1J5, CANADA  
TEL.: (604) 303-2500

PRINTED IN THAILAND



\*J3M12701A\*

04/03 

**TOSHIBA**