

Nikon

APPAREIL PHOTO NUMÉRIQUE

COOLPIX S520

Manuel d'utilisation



Fr

Informations sur les marques commerciales

- Microsoft, Windows et Windows Vista sont des marques ou des marques déposées de Microsoft Corporation aux États-Unis et/ou dans d'autres pays.
- Macintosh, Mac OS et QuickTime sont des marques d'Apple Inc.
- Adobe et Acrobat sont des marques déposées d'Adobe Systems Inc.
- Le logo SD est une marque commerciale de SD Card Association.
- PictBridge est une marque commerciale.
- La technologie D-Lighting est fournie par  Apical Limited.
- Tous les autres noms de marques mentionnés dans ce manuel ou dans les autres documentations fournies avec votre matériel Nikon sont des marques commerciales ou des marques déposées de leurs détenteurs respectifs.

Introduction

Premiers pas



Notions fondamentales de photographie et de lecture : mode Auto



Types de prise de vue adaptés au mode Scène



En savoir plus sur la visualisation



Clips vidéo



Enregistrements audio

Connexion à un téléviseur, un ordinateur ou une imprimante

MENU

Menus Prise de vue, Visualisation et Configuration

Notes techniques

Pour votre sécurité

Pour ne pas risquer d'endommager votre matériel Nikon ou de vous blesser, vous ou d'autres personnes, prenez soin de lire attentivement les recommandations ci-dessous avant d'utiliser votre matériel. Conservez ces consignes de sécurité dans un endroit facilement accessible à tous ceux qui auront à se servir de ce matériel.

L'importance des conséquences dues au non-respect de ces consignes est symbolisée de la manière suivante :



Cette icône signale les consignes qui doivent être impérativement lues avant d'utiliser votre matériel Nikon pour éviter d'éventuels risques physiques.

DANGER

En cas de dysfonctionnement du matériel, éteignez-le immédiatement

Si vous remarquez de la fumée ou une odeur inhabituelle se dégageant de votre appareil photo ou de l'adaptateur secteur, débranchez immédiatement l'adaptateur secteur et retirez les accumulateurs en prenant soin de ne pas vous brûler.

Continuer d'utiliser son matériel dans ce cas peut être dangereux. Une fois la source d'alimentation retirée ou déconnectée, confiez immédiatement votre matériel à un centre de service agréé Nikon pour le faire vérifier.

Ne démontez pas votre matériel

Toucher les parties internes de l'appareil photo ou de l'adaptateur secteur peut être extrêmement dangereux. Les réparations doivent impérativement être effectuées par un technicien qualifié. Si votre appareil photo ou adaptateur secteur s'ouvre à la suite d'une chute ou de tout autre accident, retirez l'accumulateur et/ou débranchez le matériel et rapportez-le immédiatement à un centre de service agréé Nikon.

N'utilisez pas l'appareil photo ou l'adaptateur secteur en présence de gaz inflammable

N'utilisez pas de matériel électronique en présence de gaz inflammable car cela risque de provoquer une explosion ou un incendie.

Manipulez la dragonne de l'appareil photo avec soin

N'enroulez jamais la dragonne autour du cou d'un bébé ou d'un enfant.

Tenez le matériel hors de portée des enfants

Faites extrêmement attention à ce que les bébés ne mettent pas à la bouche l'accumulateur ou d'autres petites pièces.

Manipulez l'accumulateur avec précaution

L'accumulateur peut fuir ou exploser s'il n'est pas manipulé correctement. Respectez les consignes ci-dessous lors de la manipulation de l'accumulateur pour une utilisation avec ce produit :

- Avant de remplacer l'accumulateur, assurez-vous que l'appareil photo est bien hors tension. Si vous utilisez l'adaptateur secteur, vérifiez qu'il est bien débranché.
 - Utilisez uniquement un accumulateur Li-ion rechargeable EN-EL10 (fourni). Rechargez l'accumulateur en l'insérant dans un chargeur d'accumulateur MH-63 (fourni).
 - Faites attention de ne pas insérer l'accumulateur à l'envers.
 - Ne court-circuitez pas/ne démontez pas l'accumulateur et ne tentez pas de retirer ou de rompre l'isolation.
 - N'exposez pas l'accumulateur aux flammes ou à des chaleurs excessives.
 - Ne l'immergez pas et ne l'exposez pas à l'eau.
 - Remplacez l'accumulateur dans son boîtier pour le transport. Ne le transportez pas ou ne le stockez pas à proximité d'objets métalliques tels que des colliers ou des épingles à cheveux.
 - L'accumulateur a tendance à fuir lorsqu'il est complètement déchargé. Pour éviter d'endommager votre matériel, prenez soin de retirer l'accumulateur dès qu'il est déchargé.
 - Cessez immédiatement toute utilisation si vous remarquez une quelconque modification de l'aspect de l'accumulateur, comme une décoloration ou une déformation.
- En cas de contact du liquide provenant de l'accumulateur endommagé avec des vêtements ou la peau, rincez abondamment et immédiatement à l'eau.

Respectez les consignes ci-dessous lors de la manipulation du chargeur d'accumulateur

- Ne l'immergez pas et ne l'exposez pas à l'eau. Le non-respect de cette consigne de sécurité peut provoquer un incendie ou une décharge électrique.
- Retirez la poussière se trouvant sur ou près des parties métalliques de la fiche à l'aide d'un chiffon sec. Une utilisation prolongée pourrait provoquer un incendie.
- Ne manipulez pas le câble d'alimentation et ne vous approchez pas du chargeur d'accumulateur en cas d'orage. Le non-respect de cette consigne de sécurité vous expose à un risque de décharge électrique.
- Vous ne devez pas endommager, modifier, tordre le câble d'alimentation ou tirer brutalement dessus. Ne le placez pas sous des objets lourds et ne l'exposez pas à la chaleur ou aux flammes. Si l'isolation est endommagée et que les câbles sont exposés, apportez le chargeur à un centre de service agréé Nikon pour le faire vérifier. Le non-respect de ces consignes de sécurité peut provoquer un incendie ou une décharge électrique.
- Ne manipulez pas la fiche ou le chargeur d'accumulateur avec les mains humides. Le non-respect de cette consigne de sécurité peut provoquer une décharge électrique.

 **Utilisez des câbles adaptés**

Lors de la connexion aux ports d'entrée et de sortie, n'utilisez que les câbles dédiés, fournis ou vendus par Nikon afin de rester en conformité avec les réglementations relatives au matériel.

 **Manipulez les pièces mobiles avec le plus grand soin**

Faites attention à ne pas coincer vos doigts ou des objets dans le volet de protection de l'objectif ou dans d'autres pièces mobiles.

 **CD-ROM**

Les CD-ROM fournis avec ce matériel ne doivent pas être lus sur un lecteur de CD audio. Leur lecture sur un tel équipement peut entraîner une perte d'audition ou endommager l'équipement.

 **Faites attention lors de l'utilisation du flash**

L'utilisation du flash à proximité des yeux du sujet peut provoquer une altération temporaire de la vision. Faites tout particulièrement attention, lorsque vous photographiez des bébés, à éloigner le flash d'au moins un mètre du sujet.

 **N'utilisez pas le flash si la fenêtre du flash est en contact avec une personne ou un objet**

Le non-respect de cette consigne de sécurité peut provoquer des brûlures ou un incendie.

 **Évitez tout contact avec les cristaux liquides**

Si le moniteur venait à se casser, veillez à ne pas vous blesser avec le verre et évitez tout contact des cristaux liquides avec la peau, les yeux ou la bouche.

Remarques

Symbole pour la collecte séparée dans les pays européens



Ce symbole indique que ce produit doit être collecté séparément.



Ce qui suit ne s'applique qu'aux utilisateurs dans les pays européens :

- Ce matériel est conçu pour une collecte séparée dans un lieu de collecte approprié. Ne le jetez pas avec les ordures ménagères.
- Pour plus d'informations, prenez contact avec le détaillant ou les autorités locales responsables de la gestion des déchets.

Table des matières

Pour votre sécurité.....	ii
DANGER.....	ii
Remarques.....	v
Introduction.....	1
À propos de ce manuel.....	1
Informations et recommandations.....	2
Descriptif de l'appareil photo.....	4
Boîtier de l'appareil photo.....	4
Moniteur.....	6
Fonctions de base.....	8
Commande  (visualisation).....	8
Commande  (sélecteur de mode).....	8
Sélecteur multidirectionnel.....	9
Commande MENU	10
Affichage de l'aide.....	11
Fixation de la dragonne de l'appareil photo.....	11
Premiers pas.....	12
Charge de l'accumulateur.....	12
Insertion de l'accumulateur.....	14
Retrait de l'accumulateur.....	15
Mise sous tension et hors tension de l'appareil photo.....	15
Réglage de la langue, de la date et de l'heure.....	16
Insertion de cartes mémoire.....	18
Retrait des cartes mémoire.....	19

































 Notions fondamentales de photographie et de lecture : mode Auto	20
Étape 1 Mise sous tension de l'appareil photo et sélection du mode  (Auto)	20
Indicateurs affichés en mode  (Auto).....	21
Étape 2 Cadrage d'une photo	22
Utilisation du zoom.....	22
Étape 3 Mise au point et prise de vue	24
Étape 4 Visualisation et suppression de photos	26
Affichage de photos (mode de visualisation).....	26
Suppression de photos.....	26
Utilisation du flash	28
Réglage du mode de flash.....	28
Utilisation du retardateur	30
Mode macro	31
Correction d'exposition	32
<hr/>	
 Types de prise de vue adaptés au mode Scène	33
Prise de vue en mode Scène	33
Réglage du mode Scène.....	33
Fonctions	35
Prise de vue pour le mode Food	41
Prises de vue pour un panoramique.....	43
Ajout et modification d'une scène favorite	45
<hr/>	
 En savoir plus sur la visualisation	46
Affichage de plusieurs photos : visualisation par planche de vignettes	46
Regarder de plus près : fonction Loupe	47
Photos prise avec l'option Priorité visage	47
Édition de photos	48
Amélioration de la luminosité et du contraste : D-Lighting	49
Création d'une copie recadrée : recadrage	50
Redimensionnement des photos : mini-photo.....	51
Annotations vocales : enregistrement et lecture	52
Enregistrement d'annotations vocales	52
Lecture des annotations vocales	53
Suppression d'annotations vocales.....	53

Table des matières

Visualisation des photos par date	54
Sélection d'une date en mode Classement par date.....	54
Utilisation du mode Classement par date.....	55
Menus Classement par date.....	56
Visualisation des photos favorites	57
Changement de l'icône du dossier Favoris.....	58
Ajouter des photos favorites.....	59
Visualiser les photos favorites.....	60
Suppression des favoris.....	60
Utilisation du mode de visualisation des photos favorites.....	61
Mode de visualisation des photos favorites.....	61
<hr/>	
🎬 Clips vidéo	63
Enregistrement de clips vidéo	63
Menu Clip vidéo	64
Sélection des options de clips vidéo.....	64
Clips/intervalles.....	65
Lecture d'un clip vidéo	67
Suppression de fichiers clip vidéo.....	67
<hr/>	
🎧 Enregistrements audio	68
Réalisation d'enregistrements audio.....	68
Lecture d'enregistrements audio.....	70
Suppression de fichiers son.....	71
Copie d'enregistrements audio.....	72
<hr/>	
Connexion à un téléviseur, un ordinateur ou une imprimante	73
Connexion à un téléviseur	73
Connexion à un ordinateur	74
Avant de connecter l'appareil photo.....	74
Transfert de photos de l'appareil vers un ordinateur.....	75
Connexion à une imprimante	78
Connexion de l'appareil photo et de l'imprimante.....	79
Impression de photos une par une.....	80
Impression de plusieurs photos.....	81
Création d'une commande d'impression DPOF : réglage d'impression	84

MENU Menus Prise de vue, Visualisation et Configuration	86
Options de prise de vue : menu Prise de vue	86
Affichage du menu Prise de vue	86
 Taille d'image	87
 Balance des blancs	89
 Rafale	91
 Sensibilité	93
 Options couleur	93
 Mode de zones AF	94
Priorité visage	96
Restrictions sur les réglages de l'appareil photo	97
Options de visualisation : menu Visualisation	98
Affichage du menu Visualisation	98
 Diaporama	100
 Effacer	101
 Protéger	101
 Rotation image	102
 Copier	103
Réglages de base de l'appareil photo : menu Configuration	104
Affichage du menu Configuration	105
 Menus	105
 Écran d'accueil	106
 Date	107
 Réglages moniteur	110
 Impression de la date	111
 Réduction de vibration	113
 Assistance AF	114
 Zoom numérique	114
 Réglages du son	115
 Extinction automatique	115
 Formatage mémoire/  Formatage carte	116
 Langue	117
 Mode vidéo	117
 Réinitialisation	118
 Version firmware	120

Notes techniques	121
Accessoires optionnels	121
Cartes mémoire approuvées.....	121
Noms des fichiers images/sons et des dossiers.....	122
Entretien de votre appareil photo	123
Nettoyage.....	125
Stockage.....	125
Messages d'erreur	126
Dépannage	130
Caractéristiques.....	135
Normes prises en charge	138
Index.....	139

À propos de ce manuel

Nous vous remercions d'avoir acheté l'appareil photo numérique Nikon COOLPIX S520. Ce manuel a été conçu pour vous faire profiter au mieux des joies de la photographie numérique avec votre appareil photo Nikon. Prenez soin de le lire attentivement avant d'utiliser votre appareil photo et gardez-le toujours à disposition de tous ceux qui auront à se servir de votre appareil.

Symboles et conventions

Pour faciliter la recherche des informations dont vous avez besoin, les symboles et conventions ci-après sont utilisés :



Cette icône désigne les mesures de précaution dont il faut avoir connaissance avant d'utiliser l'appareil photo, pour ne pas risquer de l'endommager.



Cette icône signale les astuces et autres informations qui peuvent s'avérer utiles lors de l'utilisation de l'appareil photo.



Cette icône signale les remarques et informations à lire avant d'utiliser l'appareil photo.



Cette icône indique que plus d'informations sont disponibles dans d'autres chapitres de ce manuel ou dans le *Guide de démarrage rapide*.

Remarques

- Une carte mémoire Secure Digital (SD) est appelée « carte mémoire ».
- Le réglage au moment de l'achat est appelé « réglage par défaut ».
- Les noms des éléments de menu affichés sur le moniteur de l'appareil photo, et les noms des commandes ou les messages affichés sur l'écran de l'ordinateur sont identifiés en caractères gras.

Exemples d'écrans

Dans ce manuel, les images sont parfois omises dans les exemples d'affichage du moniteur afin que les indicateurs du moniteur soient plus clairement visibles.

Illustrations et écrans

Les illustrations et les écrans de texte présentés dans ce manuel peuvent différer de ce que vous verrez effectivement sur votre moniteur.



Cartes mémoire

Les images prises avec cet appareil photo peuvent être stockées dans la mémoire interne de l'appareil photo ou sur des cartes mémoire amovibles. Dès qu'une carte mémoire est insérée, toutes les nouvelles images y sont stockées et les opérations d'effacement, de visualisation et de formatage ne s'appliquent qu'aux images stockées sur la carte mémoire. Vous devez retirer la carte mémoire pour pouvoir formater la mémoire interne, ou y stocker, effacer ou visualiser des images.

Informations et recommandations

Formation permanente

Dans le cadre de l'engagement de Nikon pour la « Formation permanente » envers ses produits, des informations techniques et éducatives, constamment mises à jour, sont disponibles sur les sites suivants :

- Aux États-Unis : <http://www.nikonusa.com/>
- En Europe et en Afrique : <http://www.europe-nikon.com/support/>
- En Asie, Océanie et au Moyen-Orient : <http://www.nikon-asia.com/>

Consultez régulièrement ces sites pour vous tenir informé des dernières informations produit, des astuces, des réponses aux forums de questions et des conseils d'ordre général sur la photographie numérique et la photographie argentique. Des informations supplémentaires sont aussi disponibles auprès de votre représentant Nikon. Consultez l'URL ci-dessous pour savoir où vous adresser :

<http://nikonimaging.com/>

N'utilisez que des accessoires électroniques de marque Nikon

Les appareils photo Nikon COOLPIX ont été conçus selon les normes les plus strictes et comprennent des circuits électroniques complexes. Seuls les accessoires électroniques de marque Nikon (comprenant chargeurs d'accumulateur, accumulateurs et adaptateurs secteur) certifiés par Nikon, compatibles avec cet appareil photo numérique Nikon, sont construits et prouvés être utilisables dans les conditions d'usage et de sécurité de ces circuits électroniques.

L'UTILISATION D'ACCESSOIRES ÉLECTRONIQUES DE MARQUES AUTRES QUE NIKON PEUT PROVOQUER UN DYSFONCTIONNEMENT DE VOTRE APPAREIL PHOTO ET ENTRAÎNER L'ANNULATION DE VOTRE GARANTIE NIKON.

Pour en savoir plus sur les accessoires de marque Nikon, renseignez-vous auprès d'un revendeur agréé Nikon.

Seau holographique : identifie un produit Nikon authentique.



Accumulateur Li-ion rechargeable EN-EL10

Avant de prendre des photos importantes

Avant tout événement photographique important (comme un mariage ou un voyage), faites des essais avec votre appareil photo pour vous assurer qu'il fonctionne normalement. Nikon ne pourra être tenu responsable de tous dommages ou pertes de profit provenant d'un dysfonctionnement de l'appareil photo.

À propos des manuels

- Les manuels fournis avec votre appareil photo ne peuvent pas être reproduits, transmis, transcrits, stockés sur un système d'extraction ou traduits dans une langue quelconque, quels qu'en soient la forme ou les moyens, sans accord écrit préalable de Nikon.
- Nikon se réserve le droit de modifier à tout moment les caractéristiques du matériel et du logiciel décrites dans ces manuels sans avis préalable.
- Nikon ne peut être tenu responsable des dommages provenant de l'utilisation de cet appareil photo.
- Nous avons apporté le plus grand soin dans la rédaction de ces manuels pour qu'ils soient précis et complets. Si, cependant, vous veniez à remarquer des erreurs ou des omissions, nous vous serions reconnaissants de les signaler à votre représentant Nikon (adresse fournie séparément).

Avertissement concernant l'interdiction de copie ou de reproduction

Il est à noter que le simple fait d'être en possession de matériel copié ou reproduit numériquement au moyen d'un scanner, d'un appareil photo numérique ou d'un autre dispositif peut être répréhensible.

• Articles légalement interdits de copie ou de reproduction

Ne copiez pas, ni ne reproduisez des billets de banque, des pièces, des titres ou des bons d'État, même si de telles copies ou reproductions sont estampillées « Spécimen ». La copie ou la reproduction de billets de banque, de pièces ou de titres circulant à l'étranger est interdite. Sauf accord gouvernemental préalable, la copie ou la reproduction de timbres inutilisés ou de cartes postales émises par l'État est interdite. La copie ou la reproduction de timbres émis par l'État et des documents certifiés stipulés par la loi est interdite.

• Attention à certaines copies et reproductions

Le gouvernement a émis des avertissements sur les copies ou les reproductions de titres émis par des sociétés privées (actions, factures, chèques, chèque-cadeau, etc.), les coupons ou titres de transport, à l'exception du minimum de photocopies à fournir pour les besoins de son entreprise. De même, ne copiez pas, ni ne reproduisez des passeports émis par l'État, des permis émis par des organismes publics et des groupes privés, des cartes d'identité, et des tickets comme des passes ou des tickets restaurant.

• Conformez-vous aux avis de droit de reproduction

La copie ou la reproduction de travaux créatifs soumis à un droit de reproduction comme les livres, la musique, les impressions sur bois, les cartes, les dessins, les films et les photos est régie par des lois nationales et internationales sur les droits d'auteur. N'utilisez en aucun cas ce matériel pour la réalisation de copies illégales ou toute autre infraction aux lois sur les droits d'auteur.

Élimination des périphériques de stockage des données

Veuillez noter que supprimer des images ou formater des périphériques de stockage des données tels que des cartes mémoire ou la mémoire interne de l'appareil photo n'efface pas l'intégralité des données images d'origine. Des logiciels vendus dans le commerce permettent de récupérer des fichiers effacés sur des périphériques usagés, ce qui peut conduire à une utilisation malveillante des données images personnelles. Il incombe à l'utilisateur d'assurer la protection de ses données personnelles.

Avant de jeter un périphérique de stockage des données ou de le céder à quelqu'un d'autre, effacez toutes les données à l'aide d'un logiciel de suppression vendu dans le commerce, ou formatez le périphérique puis remplissez-le entièrement avec des images ne contenant aucune information privée (des photos d'un ciel sans nuages, par exemple). Assurez-vous également de remplacer toutes les images sélectionnées pour l'écran d'accueil (📷 106). La destruction matérielle des périphériques de stockage des données devra être effectuée avec le plus grand soin, afin d'éviter toute blessure ou tout dommage matériel.

Descriptif de l'appareil photo

Boîtier de l'appareil photo

Introduction

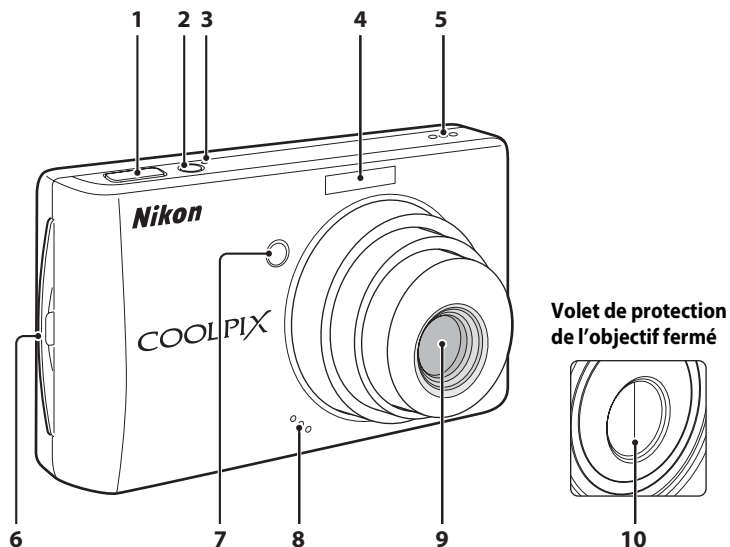

1	Déclencheur.....	24
2	Commutateur marche-arrêt.....	20
3	Témoin de mise sous tension.....	20, 115
4	Flash intégré.....	28
5	Haut-parleur.....	53, 67, 70
6	Œillet pour dragonne.....	11

7	Témoin du retardateur.....	30, 124
	Illuminateur d'assistance AF.....	25, 114, 124
8	Microphone intégré.....	52, 63, 68
9	Objectif.....	125, 135
10	Volet de protection de l'objectif.....	123

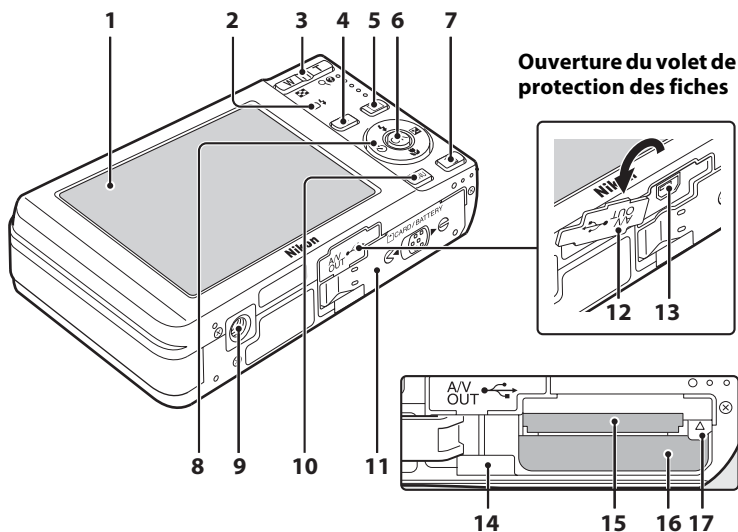

1	Moniteur.....	6
2	Témoin indicateur.....	68
	Témoin du flash.....	29
3	Commandes de zoom.....	22
	W : grand-angle.....	22
	T : téléobjectif.....	22
	: visualisation par planche de vignettes.....	46
	: fonction Loupe.....	47
	: aide.....	11
4	Commande (sélecteur de mode).....	8
5	Commande (visualisation).....	8, 26
6	Commande (appliquer la sélection).....	9
7	Commande (effacer).....	26, 27, 53, 67, 71

8	Sélecteur multidirectionnel.....	9
9	Filetage pour fixation sur pied	
10	Commande MENU	10, 34, 64, 86, 98
11	Logement pour accumulateur/ volet du logement pour carte mémoire.....	14, 18
12	Volet de protection des fiches.....	73, 75, 79
13	Connecteur de câble.....	73, 75, 79
14	Volet de la fiche d'alimentation.....	121
15	Logement pour carte mémoire.....	18
16	Logement pour accumulateur.....	14
17	Loquet de l'accumulateur.....	14, 15

Moniteur

Les indicateurs ci-dessous peuvent apparaître sur le moniteur au cours de la prise de vue et de la visualisation (l'affichage réel varie en fonction des réglages en cours de l'appareil photo).

Les informations qui apparaissent sur le moniteur pendant la prise de vue ou la visualisation s'affichent pendant quelques secondes. (📷 110)

Prise de vue

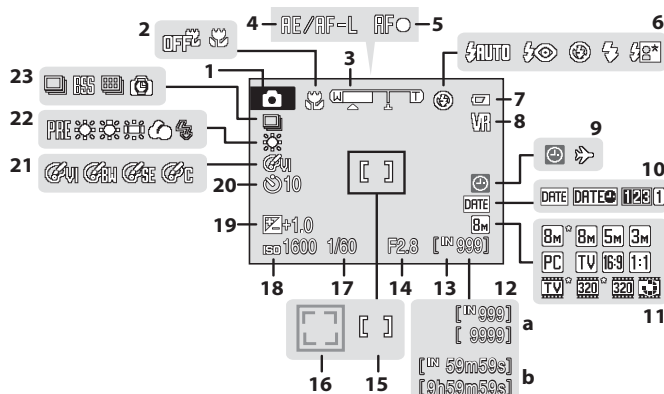

1	Mode de prise de vue*20, 33, 63	12	(a) Nombre de vues restantes (images fixes).....20
2	Mode macro..... 31	13	(b) Durée du clip vidéo63
3	Indicateur de zoom.....22, 31	14	Indicateur de mémoire interne.....21
4	Mémorisation de l'exposition.....44	15	Ouverture24
5	Indicateur de mise au point..... 24	16	Zone de mise au point.....24, 94
6	Mode de flash.....28	17	Zone de mise au point (Priorité visage)....94
7	Indicateur du niveau de charge de l'accumulateur 20	18	Vitesse d'obturation24
8	Icône de réduction de vibration.....113	19	Sensibilité ISO29, 93
9	Indicateur « Date non programmée ».....126	20	Valeur de correction d'exposition32
10	Indicateur de fuseau horaire.....107	21	Indicateur de retardateur.....30
11	Impression date111	22	Options couleur.....93
	Taille d'image 87	23	Mode de balance des blancs89
	Options clips vidéo..... 64		Mode de prise de vue Rafale91

* Dépend du mode de prise de vue sélectionné. Reportez-vous aux sections sur chaque mode pour plus d'informations.

Visualisation

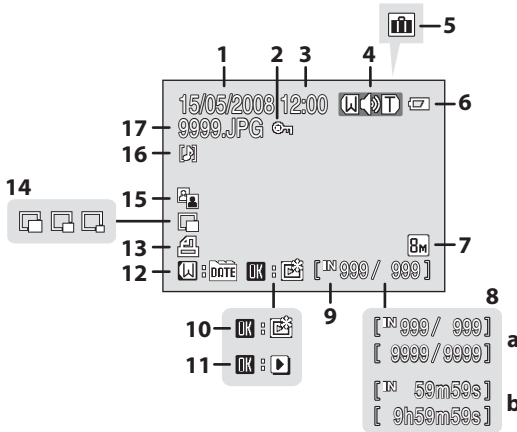

1	Date d'enregistrement	16	9	Indicateur de mémoire interne.....	26
2	Icône de protection.....	101	10	Guide Ajouter aux favoris.....	59
3	Heure d'enregistrement	16	11	Indicateur de lecture d'un clip vidéo	67
4	Indicateur de volume.....	52, 67, 70	12	Guide du classement par date	54
5	Dossier Favoris.....	60	13	Icône de commande d'impression	84
6	Indicateur du niveau de charge de l'accumulateur	20	14	Mini-photo.....	50, 51
7	Taille d'image*	87	15	Icône D-Lighting	49
	Options clips vidéo*	64	16	Icône d'annotation vocale.....	53
8	(a) Numéro de la vue en cours/ nombre total de vues	26	17	Numéro de fichier	122
	(b) Durée du clip vidéo.....	67			

* Dépend du mode de prise de vue sélectionné. Reportez-vous aux sections sur chaque mode pour plus d'informations.

Fonctions de base

Commande ► (visualisation)

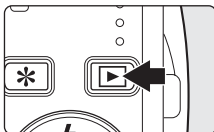

Appuyez sur ► une fois en mode de prise de vue pour passer en mode de visualisation ; appuyez de nouveau pour repasser en mode de prise de vue. Si vous appuyez sur le déclencheur en mode de visualisation (📷 26), vous activez également le mode de prise de vue.

Si l'appareil photo est hors tension, maintenez la commande ► enfoncée pour activer l'appareil photo en mode de visualisation (📷 26).

Commande * (sélecteur de mode)

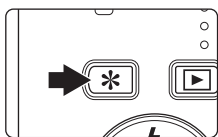

Appuyez sur * pour afficher le menu Favoris. Vous pouvez commuter du mode de prise de vue au mode de visualisation, et inversement. Sélectionnez le mode de votre choix à l'aide du sélecteur multidirectionnel (📷 9).

Menu Favoris

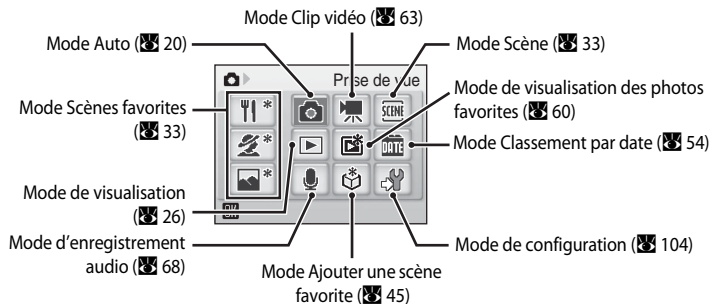

Sélecteur multidirectionnel

Cette section décrit la méthode d'utilisation standard du sélecteur multidirectionnel pour choisir des modes ou des options de menu et pour appliquer la sélection.

Pour la prise de vue

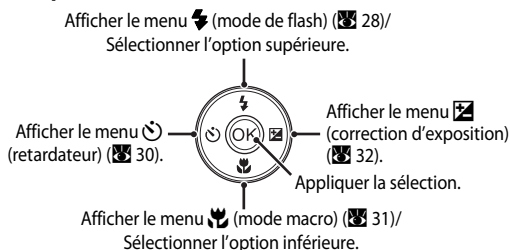

Pour la visualisation

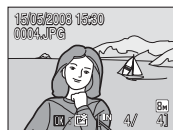
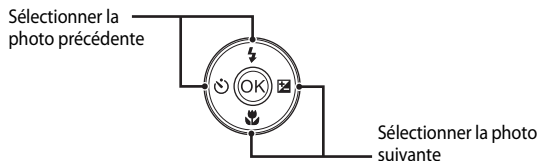

Pour l'écran de menu

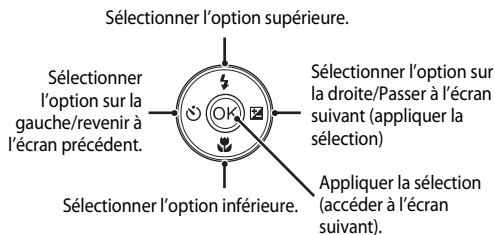

Remarques concernant le sélecteur multidirectionnel

- En règle générale, vous pouvez choisir entre différents modes d'utilisation du sélecteur multidirectionnel pour effectuer une opération. Vous pouvez obtenir les mêmes résultats en faisant tourner le sélecteur dans le sens des aiguilles d'une montre et en appuyant à droite du sélecteur, par exemple. Le sélecteur pouvant s'utiliser de différentes façons, des descriptions concrètes telles que « Appuyez sur la commande ► du sélecteur multidirectionnel » ne sont incluses que lorsqu'elles sont strictement nécessaires.
- Dans le manuel, les commandes correspondant aux commandes haut, bas, gauche, droite et centre du sélecteur multidirectionnel sont représentées comme suit : ▲, ▼, ◀ et ▶.

Commande MENU

Appuyez sur **MENU** pour afficher le menu du mode sélectionné. Utilisez le sélecteur multidirectionnel pour parcourir les menus (👉 9). Appuyez de nouveau sur **MENU** pour quitter le menu.



S'affiche lorsqu'il existe un ou plusieurs éléments de menu supplémentaires

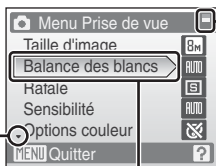

Option sélectionnée

S'affiche lorsque le menu contient deux pages ou plus

S'affiche lorsqu'il existe des éléments de menu précédents

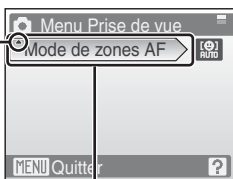

Appuyez sur le sélecteur multidirectionnel ► ou OK pour passer à l'ensemble d'options suivant.

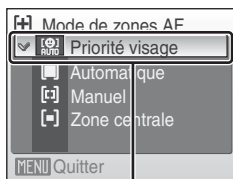

Appuyez sur le sélecteur multidirectionnel ► ou OK pour appliquer la sélection.

Affichage de l'aide

Appuyez sur **T** (🔍) lorsque la commande **?** s'affiche dans la partie inférieure droite de l'écran de menu pour consulter une description de l'option de menu actuellement sélectionnée.

Pour revenir au menu initial, appuyez de nouveau sur **T** (🔍).

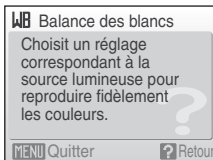
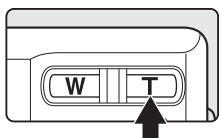

Fixation de la dragonne de l'appareil photo

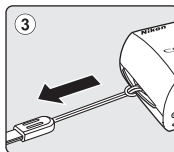
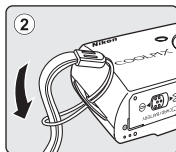
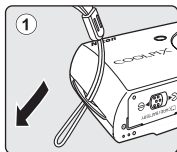

Charge de l'accumulateur

L'appareil photo fonctionne avec un accumulateur Li-ion rechargeable EN-EL10 (fourni). Rechargez l'accumulateur avec le chargeur d'accumulateur MH-63 (fourni) avant d'utiliser l'appareil photo pour la première fois ou lorsque l'accumulateur est déchargé.

1 Connectez le câble d'alimentation.

Branchez le câble d'alimentation sur le chargeur d'accumulateur ① et insérez la fiche dans une prise de courant ②. Le témoin CHARGE s'allume, indiquant que le chargeur est sous tension ③.

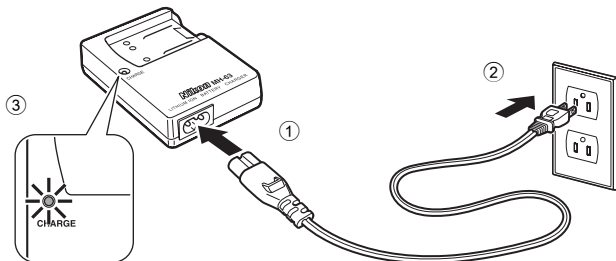

2 Chargez l'accumulateur.

Appuyez sur ①, puis insérez l'accumulateur dans le chargeur ②.

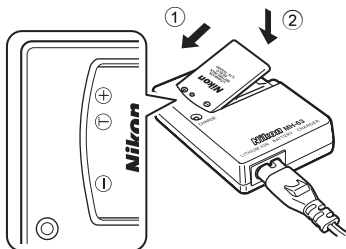

Le témoin CHARGE se met à clignoter lorsque l'accumulateur est inséré ③. La charge est terminée lorsque le témoin cesse de clignoter ④.

Il faut environ 100 minutes pour recharger un accumulateur totalement déchargé.

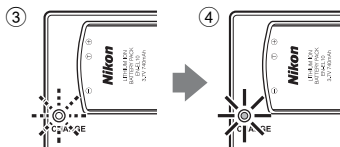

Témoin CHARGE	Description
Clignotant	Accumulateur en cours de charge.
Activé	Accumulateur entièrement rechargé.
Scintillant	L'accumulateur présente une erreur. Si la température ambiante n'est pas comprise entre 5 et 35 °C, attendez qu'elle entre dans cette plage avant de procéder à la charge. Sinon, débranchez le chargeur et retirez immédiatement l'accumulateur ; portez les deux appareils chez votre revendeur ou votre centre de service agréé Nikon.

3 Débranchez le chargeur.

Retirez l'accumulateur et débranchez le chargeur.

Remarque concernant le chargeur d'accumulateur

Lisez et respectez les avertissements relatifs au chargeur d'accumulateur pages iii et iv avant d'utiliser le chargeur d'accumulateur.

Le chargeur d'accumulateur fourni est exclusivement destiné à un accumulateur rechargeable Li-ion EN-EL10. Ne l'utilisez pas avec d'autres types d'accumulateurs.

Remarque concernant l'accumulateur

Lisez et respectez les avertissements relatifs à l'accumulateur de la page iii et de la section « Accumulateur » (📖 124) avant toute utilisation.

Remarque sur l'alimentation secteur

Pour alimenter l'appareil photo de manière continue pendant une période prolongée, utilisez un adaptateur secteur EH-62D (disponible séparément auprès de Nikon). N'utilisez en aucun cas une autre marque ou un autre modèle d'adaptateur secteur. Le non-respect de cette consigne de sécurité pourrait entraîner une surchauffe et endommager l'appareil photo.

Insertion de l'accumulateur

Insérez dans votre appareil photo un accumulateur rechargeable Li-ion EN-EL10 (fourni) entièrement chargé au préalable à l'aide du chargeur d'accumulateur MH-63 (fourni).

- 1 Ouvrez le volet du logement pour accumulateur/
carte mémoire.

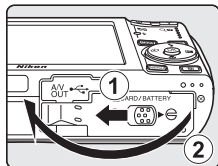

- 2 Insérez l'accumulateur.

Assurez-vous que les bornes positive (+) et négative (-) sont correctement orientées, comme indiqué sur l'étiquette à l'intérieur du volet du logement, puis insérez l'accumulateur.

Utilisez l'accumulateur pour soulever le loquet orange ① afin d'insérer l'accumulateur ②. Le loquet revient en place une fois l'accumulateur entièrement inséré.

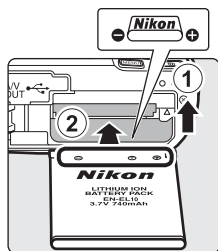

✓ Insertion de l'accumulateur

Vous risquez d'endommager l'appareil photo si vous insérez l'accumulateur à l'envers. Vérifiez que l'orientation de l'accumulateur est correcte.

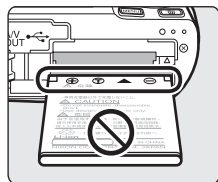

- 3 Refermez le volet du logement pour accumulateur/
carte mémoire.

Fermez le volet du logement pour accumulateur/carte mémoire ① et faites glisser le loquet de l'accumulateur sur la position ►⊖ ②.

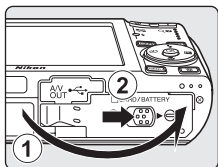

Retrait de l'accumulateur

Mettez l'appareil photo hors tension avant de retirer l'accumulateur.

Pour éjecter l'accumulateur, ouvrez le volet du logement pour accumulateur/carte mémoire et faites glisser le loquet de l'accumulateur dans la direction indiquée ①.

L'accumulateur peut alors être retiré avec les doigts ②.

- À noter que l'accumulateur peut chauffer pendant son utilisation. Faites attention lors de son retrait.

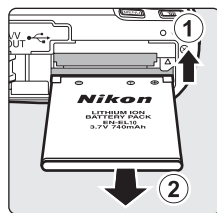

Mise sous tension et hors tension de l'appareil photo

Appuyez sur le commutateur marche-arrêt pour mettre l'appareil photo sous tension. Le témoin de mise sous tension (vert) s'allume et le moniteur s'allume. Pour mettre l'appareil hors tension, appuyez de nouveau sur le commutateur marche-arrêt.

- Si l'appareil photo est hors tension, maintenez la commande  enfoncée pour l'activer en mode de visualisation.

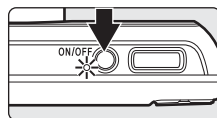

Extinction automatique (mode veille)

Le moniteur s'éteint progressivement pour économiser l'accumulateur si aucune opération n'est effectuée au bout de cinq secondes. Le moniteur s'allume lorsque les commandes de l'appareil photo sont utilisées. Avec les réglages par défaut, le moniteur s'éteint complètement si aucune opération n'est effectuée au bout d'une minute environ en mode de prise de vue et de visualisation. L'appareil photo s'éteint automatiquement si aucune opération n'est effectuée dans les trois minutes qui suivent  115).

Réglage de la langue, de la date et de l'heure

Une boîte de dialogue permettant de sélectionner la langue s'affiche lors de la première mise sous tension de l'appareil photo.

- 1 Appuyez sur le commutateur marche-arrêt pour mettre l'appareil photo sous tension.

Le témoin de mise sous tension s'allume et le moniteur se met sous tension.

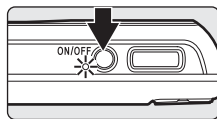

- 2 Sélectionnez la langue souhaitée à l'aide du sélecteur multidirectionnel, puis appuyez sur **OK**.

Pour plus d'informations sur l'utilisation du sélecteur multidirectionnel, reportez-vous à la section « Sélecteur multidirectionnel » (p. 9).

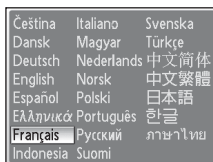

- 3 Choisissez **Oui**, puis appuyez sur **OK**.

Si **Non** est sélectionné, la date et l'heure ne seront pas réglées.

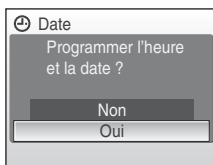

- 4 Appuyez sur **OK**.

Le menu Fuseau horaire domicile s'affiche.

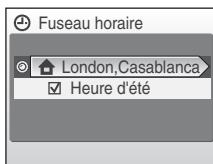

Heure d'été

Si l'heure d'été est en vigueur, activez **Heure d'été** dans le menu Fuseau horaire et réglez la date.

- 1 Avant d'appuyer sur **OK** à l'étape 4, appuyez sur le sélecteur multidirectionnel ▼ pour choisir **Heure d'été**.
- 2 Appuyez sur **OK** pour activer l'heure d'été (✓). Appuyez sur **OK** pour activer ou désactiver l'heure d'été.
- 3 Appuyez sur la commande ▲, puis **OK** du sélecteur multidirectionnel pour passer à l'étape 5.

5 Sélectionnez le fuseau horaire de votre domicile (⌘ 109) et appuyez sur Ⓚ.

Le menu Date s'affiche.

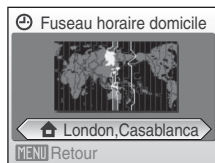

6 Modifiez la date.

- Appuyez sur les commandes ▲ ou ▼ du sélecteur multidirectionnel pour modifier l'élément mis en surbrillance.
- Appuyez sur ► pour déplacer le curseur selon la séquence suivante.
J -> M -> A -> Heure -> Minute -> J M A
- Appuyez sur ◀ pour revenir en arrière.

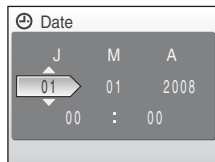

7 Choisissez l'ordre d'affichage du jour, du mois et de l'année, puis appuyez sur Ⓚ ou sur ►.

Les réglages sont appliqués et l'affichage du moniteur revient en mode de prise de vue.

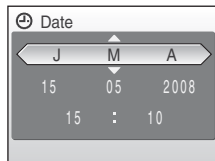

🔍 Réglage de la date et de l'heure

- Pour modifier la date et l'heure actuelles, dans le menu Configuration (⌘ 104), accédez à **Date** (⌘ 107), sélectionnez **Date** et suivez les instructions à partir de l'étape 6.
- Pour modifier les réglages correspondant au fuseau horaire domicile ou à l'heure d'été, dans l'option **Date** du menu Configuration, sélectionnez et modifiez le réglage dans **Fuseau horaire** (⌘ 107, 108).

Insertion de cartes mémoire

Les photos sont stockées dans la mémoire interne de l'appareil photo (environ 23 Mo) ou sur des cartes mémoire SD (Secure Digital) amovibles (disponibles séparément) (📷 121).

Dès qu'une carte mémoire est insérée dans l'appareil photo, les données sont automatiquement stockées sur la carte mémoire ; elles peuvent ensuite être visualisées, supprimées ou transférées. Retirez la carte mémoire pour stocker des données dans la mémoire interne ou les visualiser, les supprimer ou les transférer de la mémoire interne.

Premiers pas

1 Mettez l'appareil hors tension et ouvrez le volet du logement pour accumulateur/carte mémoire.

Si le témoin de mise sous tension est allumé, appuyez sur le commutateur marche-arrêt pour éteindre l'appareil photo.

Assurez-vous que l'appareil est bien hors tension (témoin de mise sous tension éteint) avant d'insérer ou de retirer la carte mémoire.

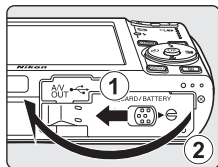

2 Insérez la carte mémoire.

Faites glisser la carte mémoire jusqu'à ce qu'elle se verrouille en émettant un déclic.

Refermez le volet du logement pour accumulateur/carte mémoire.

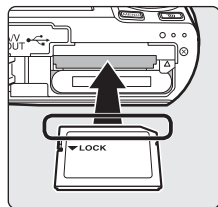

📷 Insertion de cartes mémoire

L'insertion de la carte mémoire à l'envers risque d'endommager l'appareil photo ou la carte elle-même. Vérifiez le sens d'insertion de la carte mémoire.

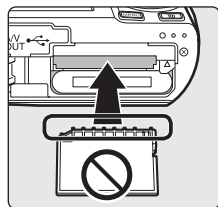

Retrait des cartes mémoire

Avant de retirer des cartes mémoire, **mettez l'appareil photo hors tension** et vérifiez que le témoin de mise sous tension est éteint. Ouvrez le volet du logement pour accumulateur/carte mémoire et appuyez sur la carte ① pour l'éjecter partiellement ②. La carte peut alors être retirée avec les doigts.

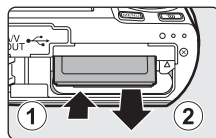

Formatage de cartes mémoire

Si le message présenté à droite apparaît, la carte mémoire doit être formatée avant d'être utilisée (☞ 116). Notez que **le formatage supprime définitivement toutes les photos et les autres données de la carte mémoire**. Assurez-vous de faire des copies des photos que vous souhaitez conserver avant de lancer le formatage.

Choisissez **Oui** à l'aide du sélecteur multidirectionnel et appuyez sur **OK**. La boîte de dialogue de confirmation apparaît. Pour démarrer le formatage, sélectionnez **Formater** et appuyez sur **OK**.

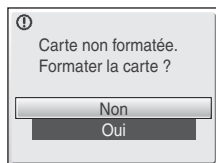

- **Ne mettez pas l'appareil photo hors tension ou n'ouvrez pas le volet du logement pour accumulateur/carte mémoire tant que le formatage n'est pas terminé.**

- Lors de la première insertion dans le COOLPIX S520 de cartes mémoire utilisées dans d'autres appareils, veillez à formater les cartes (☞ 116).

Commutateur de protection en écriture

Les cartes mémoire SD sont dotées d'un commutateur de protection en écriture. Les photos ne peuvent pas être enregistrées ou supprimées et la carte mémoire ne peut pas être formatée lorsque ce commutateur est en position de verrouillage. Déverrouillez le commutateur en le plaçant en position d'écriture.

Commutateur de protection en écriture

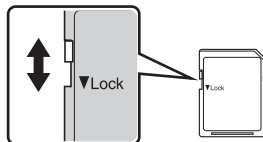

Cartes mémoire

- N'utilisez que des cartes mémoire Secure Digital.
- N'effectuez aucune des opérations suivantes pendant le formatage de la carte, l'écriture ou la suppression de données de la carte mémoire ou le transfert des données vers un ordinateur. Le non-respect de cette consigne de sécurité peut provoquer la perte de données ou endommager l'appareil photo ou la carte mémoire :
 - Retrait de l'accumulateur ou de la carte mémoire
 - Mise hors tension de l'appareil photo
 - Déconnexion l'adaptateur secteur
- Ne formatez pas la carte mémoire à l'aide d'un ordinateur.
- Ne démontez pas et ne modifiez pas la carte mémoire.
- Ne la laissez pas tomber, ne la pliez pas, ne l'exposez pas à l'eau ou à des chocs importants.
- Ne touchez pas les contacts métalliques avec les doigts ou tout autre objet métallique.
- Ne collez pas d'étiquettes sur la carte mémoire.
- Ne la laissez pas en plein soleil, dans des véhicules fermés ou dans des endroits exposés à des températures élevées.
- Ne l'exposez pas à l'humidité, à la poussière ou à des gaz corrosifs.

Étape 1 Mise sous tension de l'appareil photo et sélection du mode (Auto)

La présente section indique comment prendre des photos en mode  (Auto). Ce mode automatique « viser et photographier » est recommandé aux utilisateurs novices en matière d'appareils photo numériques.

1 Appuyez sur le commutateur marche-arrêt pour mettre l'appareil photo sous tension.

Le témoin de mise sous tension s'allume, l'objectif s'ouvre et le moniteur se met sous tension.

Passer à l'étape 4 lorsque  s'affiche.

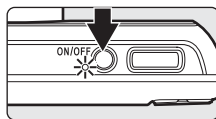

2 Appuyez sur .

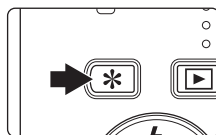



3 Choisissez à l'aide du sélecteur multidirectionnel et appuyez sur .

L'appareil photo passe alors en mode  (auto).



4 Vérifiez le niveau de charge de l'accumulateur et le nombre de vues restantes.

Niveau de charge de l'accumulateur

Moniteur	Description
PAS D'INDICATEUR	Accumulateur entièrement rechargé.
	Accumulateur faible ; préparez-vous à le remplacer ou à le recharger.
 L'accumulateur est déchargé.	Prise de vue impossible. Rechargez-le ou remplacez-le par un accumulateur chargé.

Indicateur du niveau de charge de l'accumulateur

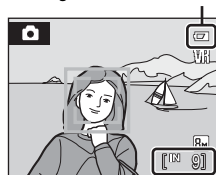



Nombre de vues restantes

Nombre de vues restantes

Le nombre de photos pouvant être stockées dépend de la capacité de la mémoire ou de la carte mémoire et du paramètre de taille d'image  87).

Indicateurs affichés en mode (Auto)

Mode de prise de vue
 s'affiche en mode  (Auto).

Icône de la réduction de vibration
La réduction de vibration sera ajustée.















Indicateur de mémoire interne
Les photos sont enregistrées dans la mémoire interne (environ 23 Mo). Lorsqu'une carte mémoire est insérée,  ne s'affiche pas et les photos sont stockées sur la carte mémoire.

Taille d'image
Affichez la taille et la qualité d'image définies dans le menu Taille d'image. Le réglage par défaut est  Normal (3264 x 2448).

Les informations qui apparaissent sur le moniteur pendant la prise de vue ou la visualisation s'affichent pendant quelques secondes ( 110).

Fonctions disponibles en mode (Auto)

En mode  (Auto), le mode macro ( 31) et la correction d'exposition ( 32) peuvent être activés et les photos peuvent être prises en utilisant le mode de flash ( 28) et le retardateur ( 30). Appuyez sur **MENU** en mode  (Auto) pour afficher le menu Prise de vue. Ce menu vous permet de spécifier la taille d'image ( 87) et la balance des blancs ( 89), et d'activer la prise de vue continue ( 91), la sensibilité ISO ( 93), les options couleur ( 93) et la zone AF ( 94) pour s'adapter aux conditions de prise de vue ou à vos propres préférences.

Réduction de vibration

La fonction **Réduction vibration** ( 113), lorsqu'elle est définie sur **Activée** (par défaut), peut être appliquée pour réduire le flou provoqué par un léger mouvement de la main appelé bougé d'appareil, qui se produit le plus souvent lors d'une prise de vue avec zoom ou lorsque la vitesse d'obturation est lente.

La réduction de vibration peut être utilisée dans tous les modes de prise de vue.

Désactivez la réduction de la vibration lorsque vous utilisez un pied pour stabiliser l'appareil photo lors de la prise de vue.

Étape 2 Cadrage d'une photo

1 Prenez en main l'appareil photo.

Tenez fermement l'appareil photo des deux mains en veillant à ne pas mettre les doigts ou d'autres objets sur l'objectif, le flash, le témoin du retardateur, le microphone et le haut-parleur.

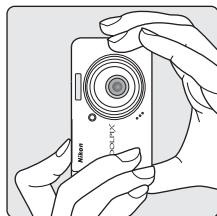
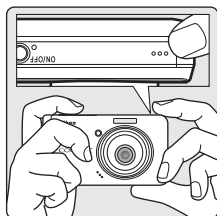

2 Cadrez la photo.

Lorsque l'appareil photo détecte un visage (de face), ce dernier est encadré d'une double bordure jaune (par défaut). Si plusieurs visages sont détectés, le visage le plus proche de l'appareil photo est indiqué par une double bordure, les autres par une bordure simple.

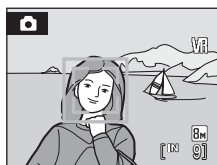

La zone AF n'apparaît pas lors de la prise de vue de sujets non humains ou si aucun visage n'est détecté.

Utilisation du zoom

Utilisez les commandes de zoom pour activer le zoom optique. Appuyez sur la commande **W** (🏠) pour effectuer un zoom arrière et ainsi agrandir la zone visible de la vue ou sur **T** (🔍) pour effectuer un zoom avant sur le sujet pour qu'il occupe une plus grande partie de la vue.

Lorsque vous appuyez sur une commande de zoom, un indicateur sur le moniteur affiche le facteur de zoom actuel.



Zoom arrière Zoom avant

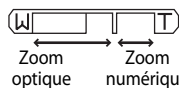

Zoom numérique

Lorsque l'appareil photo est en position de zoom maximale (3x), vous pouvez activer le zoom numérique en maintenant la commande **T** (Q) enfoncée. Le sujet est agrandi jusqu'à 4x ; l'agrandissement obtenu est donc de 12x.

La zone de mise au point ne s'affiche pas lorsque le zoom numérique est utilisé. La mise au point s'effectue alors au centre de l'écran.

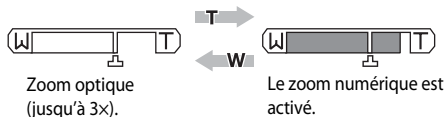



Si le recadrage est plus petit que la taille d'image actuelle, des pixels supplémentaires sont ajoutés via un processus appelé interpolation qui produit une image pouvant présenter un léger grain.



Aucune interpolation n'est appliquée avant la position de à l'écran ; l'indicateur de zoom passe au jaune lorsque l'interpolation est activée.

Facteur de zoom maximal sans interpolation

Lorsque cela est possible, le zoom numérique crée une photo en recadrant la zone visible sur l'écran à la taille d'image actuelle (, 87), ce qui permet d'augmenter l'agrandissement sans compromettre la qualité de l'image et de changer la position de .

Le facteur de zoom maximal pouvant être appliqué avant que l'interpolation ne soit activée dépend de la taille d'image sélectionnée (voir tableau ci-dessous). L'appareil photo interrompt temporairement le zoom lorsque celui-ci atteint le facteur de zoom maximal. L'interpolation est alors activée et l'indicateur de zoom passe du blanc au jaune.

Taille d'image	Facteur de zoom
	3x
	(zoom optique maxi)
	3,6x (zoom numérique 1,2)

Taille d'image	Facteur de zoom
	4,2x (zoom numérique 1,4)
	9x (zoom numérique 3)
	12x (zoom numérique 4)

Le zoom numérique peut être désactivé (, 114).

Étape 3 Mise au point et prise de vue

1 Appuyez sur le déclencheur à mi-course.

Lorsque les visages des personnes sont détectés (de face) :

L'appareil photo effectue la mise au point sur le visage encadré par une bordure double. Lorsque la mise au point est effectuée sur le sujet, la bordure double apparaît en vert.

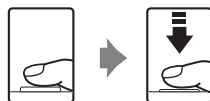

Vitesse
d'obturation Ouverture

Lors de la prise de vue de sujets non humains ou si aucun visage n'est détecté :

L'appareil sélectionne automatiquement l'une des neuf zones de mise au point contenant le sujet le plus proche. Lorsque la mise au point est effectuée sur le sujet, la zone de mise au point active apparaît en vert.

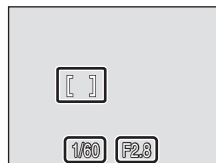

Vitesse
d'obturation Ouverture

Lorsque le zoom numérique est activé, la zone de mise au point n'est pas affichée et l'appareil photo effectue la mise au point sur le sujet située dans la zone centrale de mise au point. L'indicateur de zone de mise au point s'affiche en vert et la zone de mise au point ne s'affiche pas. Appuyez sur le déclencheur à mi-course pour afficher la vitesse d'obturation et l'ouverture.

La mise au point et l'exposition restent mémorisées tant que le déclencheur est enfoncé à mi-course.

Si l'appareil photo ne parvient pas à effectuer la mise au point alors que le déclencheur est enfoncé à mi-course, la double bordure correspondant à l'option Priorité visage clignote ou l'affichage/zone de mise au point clignote en rouge. Modifiez la composition et réessayez.

Reportez-vous à « Mode de zones AF » (📖 94) ou à « Priorité visage » (📖 96) pour plus d'informations sur la fonction Priorité visage.

2 Appuyez sur le déclencheur jusqu'en fin de course.

La photo est enregistrée sur la carte mémoire ou dans la mémoire interne.



Pendant l'enregistrement

Pendant l'enregistrement des photos, l'icône  (attendre) apparaît et le nombre de vues restantes ou la durée restante pour les clips vidéo s'affiche. Vous ne devez pas mettre l'appareil hors tension, ouvrir le volet du logement pour accumulateur/carte mémoire ou débrancher l'alimentation tant que ces icônes sont affichées. Cela risquerait de provoquer la perte de données ou d'endommager l'appareil ou la carte.

Autofocus

L'autofocus peut ne pas fonctionner correctement dans les cas suivants. Dans certains cas rares, il peut arriver que la mise au point ne soit pas effectuée sur le sujet alors même que la zone de mise au point active ou l'indicateur de mise au point s'affiche en vert :

- Le sujet est très sombre
- La scène contient des objets de luminosité différente (par exemple, lorsque le sujet tourne le dos au soleil, les traits de son visage sont dans l'ombre)
- Le contraste est inexistant entre le sujet et son environnement (par exemple, le sujet porte une chemise blanche et se tient devant un mur blanc)
- Plusieurs objets se situent à des distances différentes de l'appareil photo (par exemple, le sujet se trouve dans une cage)
- Le sujet se déplace rapidement

Dans de tels cas, essayez d'appuyer sur le déclencheur à mi-course pour refaire plusieurs fois la mise au point ou effectuez la mise au point sur un autre sujet et utilisez la mémorisation de la mise au point ( 95). Lorsque vous utilisez la mémorisation de la mise au point, veillez à ce que la distance entre l'appareil et le sujet pour lequel la mise au point a été mémorisée soit identique à celle qui sépare l'appareil du sujet réel.

Déclencheur

L'appareil photo comporte un déclencheur à deux niveaux. Pour régler la mise au point et l'exposition, appuyez à mi-course sur le déclencheur jusqu'à ce que vous sentiez une résistance. La mise au point et l'exposition restent mémorisées tant que vous maintenez le déclencheur à cette position. Pour déclencher et prendre une photo, appuyez à fond sur le déclencheur. Ne forcez pas lorsque vous appuyez sur le déclencheur, car vous risquez de bouger et de prendre des photos floues.



Illuminateur d'assistance AF et flash

Si le sujet est mal éclairé, vous pouvez activer l'illuminateur d'assistance AF en appuyant à mi-course sur le déclencheur, ou vous pouvez déclencher le flash en appuyant jusqu'en fin de course sur le déclencheur.

L'illuminateur a une portée d'environ 2,6 m en position grand-angle maximale et d'environ 1,4 m en position téléobjectif maximale. L'illuminateur d'assistance AF peut être réglé manuellement sur **Désactivée** ( 114), même si dans ce cas, l'appareil photo ne parvient pas à effectuer la mise au point lorsque l'éclairage est insuffisant.

Étape 4 Visualisation et suppression de photos

Affichage de photos (mode de visualisation)

Appuyez sur .

Vous pouvez toujours passer d'un mode à un autre, même si le mode de visualisation a été sélectionné dans le menu Favoris ( 8).

La dernière photo prise s'affiche en mode de visualisation plein écran.

Appuyez sur la commande ▲, ▼, ◀ ou ▶ du sélecteur multidirectionnel pour visualiser les autres photos.

Les photos peuvent être affichées rapidement à faible définition lors de la lecture de la carte mémoire ou de la mémoire interne.

Appuyez sur  ou sur le déclencheur pour passer en mode de prise de vue.

Lorsque  est affiché, les photos stockées dans la mémoire interne sont affichées. Lorsqu'une carte mémoire est insérée,  n'apparaît pas et les photos stockées sur la carte mémoire s'affichent.

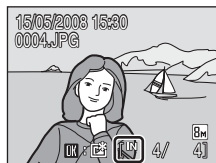
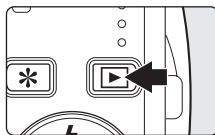



Indicateur de mémoire interne

Suppression de photos

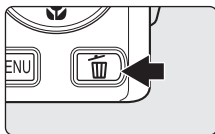
- 1 Appuyez sur  pour supprimer la photo actuellement affichée sur le moniteur.





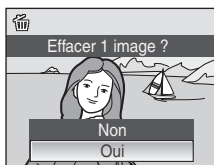

- 2 Choisissez **Oui** à l'aide du sélecteur multidirectionnel et appuyez sur .

Pour quitter sans supprimer la photo, sélectionnez **Non**, puis appuyez sur .



Mode de visualisation

Vous pouvez effectuer les opérations suivantes en mode de visualisation plein écran.

Option	Utilisez	Description	
Fonction Loupe	T (Q)	Appuyez sur T (Q) pour agrandir la photo actuellement affichée sur le moniteur (environ 10x maxi). Appuyez sur OK pour revenir à la visualisation plein écran.	47
Visualisation par planche de vignettes	W (Q)	Appuyez sur W (Q) pour afficher 4, 9 ou 16 vignettes.	46
Ajouter des photos favorites	OK	Ajouter la photo actuellement affichée aux photos favorites.	59
Passer au mode de prise de vue		Appuyez sur  ou sur le déclencheur pour passer au mode de prise de vue sélectionné dans le menu de sélection du mode de prise de vue.	26
	 		

Mise sous tension de l'appareil en appuyant sur

Si la commande  est maintenue enfoncée alors que l'appareil est hors tension, l'appareil est mis sous tension et le mode de visualisation est activé.

Visualisation des photos

- Les photos enregistrées dans la mémoire interne peuvent être visualisées uniquement lorsque aucune carte mémoire n'est insérée.
- Les photos prises avec l'option Priorité visage en mode de visualisation plein écran seront pivotées (si nécessaire), puis affichées.

Suppression de la dernière photo

En mode de prise de vue, appuyez sur  pour supprimer la dernière photo prise. Lorsque la boîte de dialogue de confirmation présentée à droite s'affiche, choisissez **Oui** à l'aide du sélecteur multidirectionnel, puis appuyez sur **OK**.

Pour quitter sans supprimer la photo, sélectionnez **Non**, puis appuyez sur **OK**.

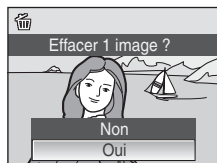

Utilisation du flash

Le flash a une portée de 0,5 à 8,0 m lorsque l'appareil photo est en position grand-angle maximal. En position téléobjectif maximal (zoom optique), cette portée est de 0,5 à 5,0 m (lorsque **Sensibilité** est définie sur **Automatique**). Les modes flash suivants sont disponibles.

⚡AUTO Automatique (réglage par défaut pour le mode  (Auto))

Le flash se déclenche automatiquement lorsque l'éclairage est insuffisant.

👁️ Automatique avec atténuation des yeux rouges

Atténue les « yeux rouges » des portraits ( 29).

🚫 Désactivé

Le flash ne se déclenche pas même si l'éclairage est insuffisant.

⚡ Flash imposé

Le flash se déclenche lors de la prise de vue. Pour faire ressortir les détails des sujets en zones d'ombre ou en contre-jour.

📷 Synchro lente

⚡AUTO (Auto) est associé à une vitesse d'obturation lente.

Le flash éclaire le sujet principal. Des vitesses d'obturation lentes sont utilisées pour capturer l'arrière-plan de nuit ou lorsque la lumière est faible.

Réglage du mode de flash

1 Appuyez sur **⚡** (mode de flash).

Le menu Flash s'affiche.



2 Sélectionnez le mode de flash souhaité à l'aide du sélecteur multidirectionnel, puis appuyez sur **OK**.

L'icône correspondant au mode de flash sélectionné apparaît en haut du moniteur.

Lorsque **⚡AUTO** (Auto) est défini, **⚡AUTO** disparaît après quelques secondes quels que soient les réglages du moniteur ( 110).

Si vous n'appliquez pas de réglage en appuyant sur **OK** dans les secondes qui suivent, la sélection est annulée.

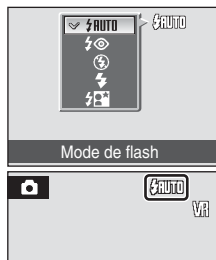

✓ Indicateur (Désactivée)

Désactivez la réduction de vibration (113) lorsque vous utilisez un pied. À considérer si la lumière est insuffisante et le flash désactivé :

- Placez l'appareil sur une surface plane et stable ou utilisez un pied (recommandé).
- Si la vitesse d'obturation est lente, l'appareil augmente automatiquement la sensibilité pour réduire le flou et **ISO** s'affiche. Les photos prises lorsque **ISO** s'affiche peuvent être légèrement marbrées.

✓ Remarque sur l'utilisation du flash

Lors de l'utilisation du flash en position grand-angle, des reflets lumineux provenant de particules de poussière dans l'air peuvent apparaître sur les photos sous forme de points lumineux. Pour réduire ces reflets, réglez le flash sur (désactivé) ou effectuez un zoom avant sur le sujet.

✎ Témoin du flash

Le témoin du flash indique l'état du flash lorsque le déclencheur est enfoncé à mi-course.

- **Activé** : le flash se déclenche lors de la prise de vue.
- **Clignotant** : le flash se charge. Patientez quelques secondes et réessayez.
- **Désactivé** : le flash ne se déclenche pas lors de la prise de vue.



Si le niveau de charge de l'accumulateur est bas après avoir pris une photo avec le flash, le moniteur s'éteint et le témoin du flash va clignoter jusqu'à ce que le flash soit totalement rechargé.

✎ Réglage du mode de flash

Le réglage par défaut est **FLASH AUTO** (excepté pour certaines options du mode Scène).

Lorsque le mode de flash est activé en mode Scène, ce réglage est disponible uniquement jusqu'à ce que vous sélectionniez un autre mode de prise de vue ou que vous mettiez l'appareil photo hors tension. Passer à un autre mode de prise de vue ou mettre l'appareil photo hors tension rétablit le réglage du flash par défaut pour tous les modes.

✎ Atténuation des yeux rouges

Le COOLPIX S520 est équipé d'un système évolué d'atténuation des yeux rouges. Plusieurs pré-flashes de faible intensité précèdent le flash principal afin de réduire l'effet « yeux rouges ». Si l'appareil détecte des « yeux rouges » après qu'une photo a été prise, la correction logicielle Nikon de l'effet « yeux rouges » traite l'image pendant son enregistrement. Un court laps de temps s'écoule donc avant que le déclencheur fonctionne à nouveau normalement pour pouvoir prendre une autre photo. À considérer lors de l'utilisation de l'atténuation des yeux rouges :

- Déconseillé lorsqu'il est nécessaire de déclencher rapidement.
- Il se peut que l'atténuation des yeux rouges ne produise pas toujours le résultat escompté.
- Dans certains cas rares, d'autres parties de la photo peuvent être touchées.

Utilisez des modes de flash autres que Auto avec l'atténuation des yeux rouges dans les cas ci-dessus.

Utilisation du retardateur

L'appareil photo est muni d'un retardateur de dix secondes et de deux secondes utilisé pour les autoportraits. Lors de l'utilisation du retardateur, l'utilisation d'un pied est recommandée. Désactivez la réduction de vibration (📵 113) lorsque vous utilisez un pied.

1 Appuyez sur (retardateur).

Le menu du retardateur s'affiche.



2 Choisissez **10 s** ou **2 s** à l'aide du sélecteur multidirectionnel, puis appuyez sur .

10 s (dix secondes) : convient aux événements importants (mariages, par exemple)

2 s (deux secondes) : permet d'éviter le bougé d'appareil

Le mode sélectionné pour le retardateur est affiché.

Si vous n'appliquez pas de réglage en appuyant sur  dans les secondes qui suivent, la sélection est annulée.

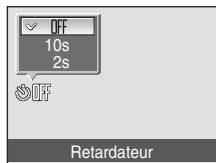

3 Cadrez la photo et appuyez sur le déclencheur à mi-course.

La mise au point et l'exposition sont réglées.

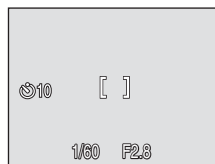

4 Appuyez sur le déclencheur jusqu'en fin de course.

Le retardateur est activé et le témoin du retardateur clignote. Ce dernier cesse de clignoter une seconde avant la prise de vue et reste allumé jusqu'au déclenchement.

Le nombre de secondes restantes avant le déclenchement est indiqué sur le moniteur.

Pour arrêter le retardateur avant que la photo ne soit prise, appuyez de nouveau sur le déclencheur.

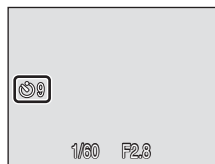

Mode macro

Le mode macro permet de photographier des objets en vous en approchant jusqu'à 15 cm. Notez que le flash peut ne pas éclairer le sujet dans son ensemble à des distances inférieures à 50 cm.

1 Appuyez sur (mode macro).

Le menu Macro s'affiche.





2 Choisissez **ON** à l'aide du sélecteur multidirectionnel et appuyez sur .

L'icône du mode macro () s'affiche.

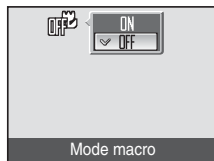
Le moniteur revient à l'affichage normal du mode actuel si vous n'appliquez pas les réglages en appuyant sur  dans les quelques secondes suivantes.



3 Appuyez sur **T** () ou **W** () pour cadrer la photo.

L'appareil photo peut effectuer la mise au point à une distance de 15 cm à la position de zoom à laquelle  et l'indicateur de zoom s'affichent en vert (l'indicateur de zoom est placé avant )



Mode macro

En mode AF permanent, l'appareil photo effectue la mise au point en continu, même si vous n'appuyez pas sur le déclencheur à mi-course pour mémoriser la mise au point.

Réglage du mode macro

Lorsque le mode macro est activé en mode Scène, ce réglage est disponible uniquement jusqu'à ce que vous sélectionnez un autre mode de prise de vue ou que vous mettiez l'appareil photo hors tension. Passer à un autre mode de prise de vue ou mettre l'appareil photo hors tension rétablit le réglage du mode macro par défaut pour tous les modes.

Correction d'exposition

La correction d'exposition permet de modifier la valeur d'exposition proposée par l'appareil photo pour prendre des photos plus claires ou plus sombres.

1 Appuyez sur la commande du sélecteur multidirectionnel (correction d'exposition).

Le guide de correction d'exposition s'affiche.



2 Utilisez le sélecteur multidirectionnel pour régler l'exposition.

- Si la photo est trop sombre, corrigez l'exposition vers « + ».
- Si la photo est trop claire, corrigez l'exposition vers « - ».
- Vous pouvez corriger l'exposition et la définir sur des valeurs comprises entre -2,0 et +2,0 IL.
- Si vous n'appliquez pas de réglage en appuyant sur  dans les secondes qui suivent, la sélection est annulée.

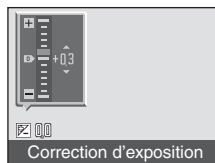

3 Le réglage est appliqué.

- L'icône  s'affiche sur le moniteur.

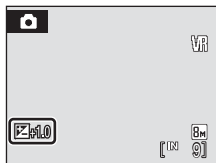

Valeur de correction d'exposition

Lorsque la correction d'exposition est ajustée en mode Scène, ce réglage est disponible uniquement jusqu'à ce que vous sélectionniez un autre mode de prise de vue ou que vous mettiez l'appareil photo hors tension. Si vous passez à un autre mode de prise de vue ou si vous mettez l'appareil photo hors tension, vous annulez la correction d'exposition qui retrouve la valeur **0,0**.

Utilisation de la fonction Correction d'exposition

L'appareil photo tend à réduire l'exposition lorsque la vue contient de nombreux objets brillants ; à l'inverse, lorsque la vue est sombre, l'appareil photo augmente l'exposition. Par conséquent, une correction *positive* peut être nécessaire pour rendre l'éclat des objets brillants d'une vue (par exemple, étendues d'eau éclairées par le soleil, paysages de sable ou de neige) ou lorsque l'arrière-plan est beaucoup plus lumineux que le sujet principal. Une correction *négative* peut être nécessaire lorsque la vue est dominée par des couleurs sombres (par exemple, feuillage vert foncé) ou lorsque l'arrière-plan est beaucoup plus sombre que le sujet principal.

Prise de vue en mode Scène

Les réglages de l'appareil sont automatiquement optimisés en fonction du type de sujet choisi. Les modes scène suivants sont disponibles.

Aliments	Portrait de nuit	Aurore/crépuscule	Feux d'artifice
Portrait	Fête/intérieur	Paysage de nuit	Reproduction
Paysage	Plage/neige	Gros plan	Contre-jour
Sport	Coucher de soleil	Musée	Panorama assisté

Réglage du mode Scène

Définition des scènes favorites

1 Appuyez sur * pour afficher le menu Favoris, sélectionnez la scène souhaitée à l'aide du sélecteur multidirectionnel, puis appuyez sur .

- **Aliments, Portrait et Paysage** ont été définis comme réglages par défaut.
- D'autres scènes peuvent être définies comme scène favorite (45).

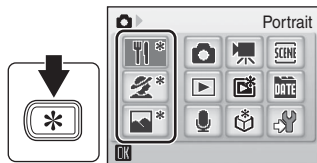

2 Cadrez le sujet et prenez la photo.

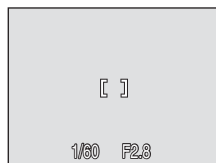

Sélection à partir du menu Scène

- 1 Appuyez sur * pour afficher le menu Favoris, sélectionnez **SCÈNE** à l'aide du sélecteur multidirectionnel, puis appuyez sur **OK**.



- 2 Appuyez sur **MENU** pour afficher l'écran Menu Scène.



- 3 Choisissez votre scène dans le menu Scène, puis appuyez sur **OK**.

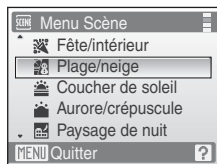

- 4 Cadrez le sujet et prenez la photo.

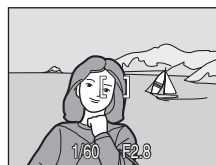

Taille d'image

Vous pouvez régler l'option  **Taille d'image**  87 dans le Menu Scène. Les modifications apportées à ces réglages s'appliquent à tous les modes de prise de vue, y compris le mode de prise de vue automatique.

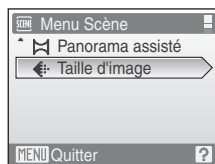

Fonctions

🍴 Aliments

Utilisez ce mode pour prendre des photos culinaires. Reportez-vous à la section « Prise de vue pour le mode Food » (📖 41) pour plus d'informations.

- L'option **Mode de zones AF** est définie sur **Manuel** (📖 94). Lorsque vous appuyez sur , l'appareil photo effectue la mise au point sur le sujet situé dans la zone de mise au point sélectionnée.



* D'autres réglages peuvent être sélectionnés.

👤 Portrait

- Utilisez ce mode pour faire des portraits et détacher clairement le sujet principal de l'arrière-plan. Les sujets de portrait présentent des tons chair doux et naturels.
- La mise au point s'effectue sur les visages des personnes si l'appareil photo détecte des visages (de face). Reportez-vous à « Priorité visage » (📖 96) pour plus d'informations.
- Si plusieurs visages sont détectés, la mise au point s'effectue sur le visage le plus proche de l'appareil photo.
- Si aucun visage n'est reconnu, la mise au point s'effectue au centre de l'écran.
- Le zoom numérique n'est pas disponible.



* D'autres réglages peuvent être sélectionnés.

🏞️ Paysage





Utilisez ce mode pour des paysages aux couleurs vives et des paysages urbains.

- La mise au point reste mémorisée sur l'infini. L'indicateur de mise au point ou l'indicateur de zone de mise au point (📖 6) est toujours vert lorsque le déclencheur est enfoncé à mi-course. Notez toutefois que les objets au premier plan ne sont pas toujours nets.



* D'autres réglages peuvent être sélectionnés.

📌 Icônes utilisées pour les descriptions

Les icônes suivantes sont utilisées pour les descriptions dans cette section :  mode de flash (📖 28) ;  retardateur (📖 30) ;  mode macro (📖 31) ;  correction d'exposition (📖 32) ;  illuminateur d'assistance AF (📖 114).

📌 Réglages du mode Scène

Les réglages du mode de flash, du retardateur, du mode macro, ainsi que la valeur de correction d'exposition sont annulés et ces réglages reviennent à leur valeur par défaut lorsqu'un autre mode de prise de vue est sélectionné ou que l'appareil photo est mis hors tension.

Prise de vue en mode Scène

Sport

Utilisez ce mode pour les prises de vue d'actions dynamiques. Il fige l'action dans une seule prise de vue et l'enregistre dans une série de photos.

- Tant que le déclencheur est enfoncé à mi-course, l'appareil photo effectue la mise au point en continu jusqu'à ce qu'elle soit correcte et mémorisée.
- Une fois le déclencheur enfoncé, les photos sont prises à une cadence d'environ 1,0 vues par seconde (vps) lorsque la taille d'image est réglée sur **Normale (3264)**. Cette cadence est maintenue jusqu'à 2 photos.
- La vitesse maximale avec le mode de prise de vue Rafale peut varier en fonction du paramètre de taille d'image en cours et de la carte mémoire utilisée.



* D'autres réglages peuvent être sélectionnés.

Portrait de nuit



- Utilisez ce mode pour créer une ambiance naturelle entre le sujet principal et l'éclairage d'arrière-plan pour les portraits de nuit.
- La mise au point s'effectue sur les visages des personnes si l'appareil photo détecte des visages (de face). Reportez-vous à « Priorité visage » (96) pour plus d'informations.
- Si plusieurs visages sont détectés, la mise au point s'effectue sur le visage le plus proche de l'appareil photo.
- Si aucun visage n'est reconnu, la mise au point s'effectue au centre de l'écran.
- Le zoom numérique n'est pas disponible.



¹ Dosage flash/ambiance avec synchronisation lente et atténuation des yeux rouges.

² D'autres réglages peuvent être sélectionnés.

Fête/intérieur

Capture les effets d'une lueur de bougie ainsi que d'autres éclairages d'arrière-plan en intérieur.

- L'appareil effectue la mise au point sur le sujet situé au centre de la vue.
- Le bougé d'appareil pouvant facilement créer un flou sur la photo, tenez fermement l'appareil photo. L'utilisation d'un pied est recommandée pour les prises de vue réalisées dans des zones sombres. Désactivez la **Réduction vibration** (113) lorsque vous utilisez un pied.



¹ Synchronisation lente et atténuation des yeux rouges. D'autres réglages peuvent être sélectionnés.

² D'autres réglages peuvent être sélectionnés.

: pour les modes Scène avec , l'utilisation d'un pied est recommandée. Désactivez la réduction de vibration (113) lorsque vous utilisez un pied.

NR : pour les modes Scène avec **NR**, la réduction du bruit s'effectue automatiquement, de sorte que le temps nécessaire pour enregistrer une image est plus important que d'habitude.

Plage/neige

Capture la luminosité de certains sujets comme les champs de neige, les plages ou les étendues d'eau éclairées par le soleil.

- L'appareil effectue la mise au point sur le sujet situé au centre de la vue.



* D'autres réglages peuvent être sélectionnés.

Coucher de soleil



Préserve les nuances foncées des couchers et levers de soleil.

- L'appareil effectue la mise au point sur le sujet situé au centre de la vue.



* D'autres réglages peuvent être sélectionnés.

Aurore/crépuscule





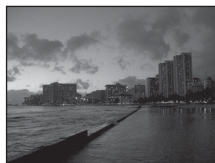

Préserve les couleurs de la faible lumière naturelle présente avant le lever ou après le coucher du soleil.

- La mise au point reste mémorisée sur l'infini. L'indicateur de mise au point ou l'indicateur de zone de mise au point ( 6) est toujours vert lorsque le déclencheur est enfoncé à mi-course. Notez toutefois que les objets au premier plan ne sont pas toujours nets.



* D'autres réglages peuvent être sélectionnés.

 : pour les modes Scène avec , l'utilisation d'un pied est recommandée. Désactivez la réduction de vibration ( 113) lorsque vous utilisez un pied.

 : pour les modes Scène avec , la réduction du bruit s'effectue automatiquement, de sorte que le temps nécessaire pour enregistrer une image est plus important que d'habitude.

Paysage de nuit



Des vitesses d'obturation lentes sont utilisées pour créer de superbes paysages de nuit.







- La mise au point reste mémorisée sur l'infini. L'indicateur de mise au point ( 6) est toujours vert lorsque le déclencheur est enfoncé à mi-course. Notez toutefois que les objets au premier plan ne sont pas toujours nets.



* D'autres réglages peuvent être sélectionnés.



Gros plan



Permet de photographier des fleurs, des insectes et d'autres petits objets à une distance proche.

- Le mode macro ( 31) sera activé (**ON**) et le zoom se placera automatiquement sur la position de prise de vue la plus proche.
- L'appareil photo peut effectuer la mise au point sur des objets rapprochés jusqu'à 15 cm lorsque  s'affiche en vert. (La position du zoom est avant l'icône .) La position de prise de vue la plus proche peut varier en fonction de la position du zoom.
- L'option **Mode de zones AF** est définie sur **Manuel** ( 94). Lorsque vous appuyez sur , l'appareil photo effectue la mise au point sur le sujet situé dans la zone de mise au point sélectionnée.
- Tant que le déclencheur est enfoncé à mi-course, l'appareil photo effectue la mise au point en continu jusqu'à ce qu'elle soit correcte et mémorisée.
- Le bougé d'appareil pouvant facilement créer un flou sur la photo, activez le réglage **Réduction vibration** ( 113) et tenez fermement l'appareil photo.



* D'autres réglages peuvent être sélectionnés. Notez que le flash peut ne pas éclairer le sujet dans son ensemble à des distances inférieures à 50 cm.

 : pour les modes Scène avec , l'utilisation d'un pied est recommandée. Désactivez la réduction de vibration ( 113) lorsque vous utilisez un pied.

 : pour les modes Scène avec , la réduction du bruit s'effectue automatiquement, de sorte que le temps nécessaire pour enregistrer une image est plus important que d'habitude.

Musée

Utilisez ce mode en intérieur lorsque le flash est interdit (par exemple, dans les musées et les galeries d'art) ou lorsque vous ne souhaitez pas utiliser le flash.

- L'appareil effectue la mise au point sur le sujet situé au centre de la vue.
- L'option BSS (sélecteur de meilleure image) peut être utilisée pour prendre une photo. (📷 91)
- Le bougé d'appareil pouvant facilement créer un flou sur la photo, activez le réglage **Réduction vibration** (📷 113) et tenez fermement l'appareil photo.



* D'autres réglages peuvent être sélectionnés.

Feux d'artifice



Des vitesses d'obturation lentes sont utilisées pour capturer les éclats de lumière des feux d'artifice.

- La mise au point reste mémorisée sur l'infini. L'indicateur de mise au point (📷 6) est toujours au vert lorsque le déclencheur est enfoncé à mi-course. Notez toutefois que les objets au premier plan ne sont pas toujours nets.
- Il est possible d'utiliser un zoom optique jusqu'à 2,4x.
- Le zoom numérique n'est pas disponible.



Reproduction

Produit une image nette de textes ou de dessins tracés sur fond blanc ou de tout document imprimé.

- L'appareil effectue la mise au point sur le sujet situé au centre de la vue.
- Utilisez le mode Macro (📷 31) pour régler la mise au point sur de courtes distances.
- Le texte et les dessins colorés risquent de ne pas être restitués correctement.

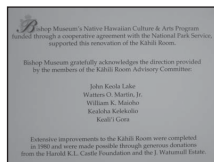

* D'autres réglages peuvent être sélectionnés.

📷 : pour les modes Scène avec 📷, l'utilisation d'un pied est recommandée. Définissez la réduction de vibration (📷 113) sur Désactivée lorsque vous utilisez un pied.

Prise de vue en mode Scène

Contre-jour

Utilisez ce mode lorsque la lumière éclaire votre sujet par derrière, plaçant ainsi en zone d'ombre les détails de celui-ci. Le flash se déclenche automatiquement pour « déboucher » (éclairer) les ombres.

- L'appareil effectue la mise au point sur le sujet situé au centre de la vue.



* D'autres réglages peuvent être sélectionnés.

Panorama assisté



Utilisez ce mode pour prendre une série de photos qui seront ensuite regroupées en un panoramique unique à l'aide du logiciel Panorama Maker fourni. Reportez-vous à la section « Prises de vue pour un panoramique » ( 43) pour plus d'informations.



* D'autres réglages peuvent être sélectionnés.

Prise de vue pour le mode Food

Le mode macro (📷 31) sera activé (ON) et le zoom se placera automatiquement sur la position de prise de vue la plus proche. L'appareil photo peut effectuer la mise au point sur des objets rapprochés jusqu'à 15 cm lorsque 📷 s'affiche en vert. (La position du zoom est avant l'icône 📷.) La position de prise de vue la plus proche peut varier en fonction de la position du zoom. Le bougé d'appareil pouvant facilement créer un flou sur la photo, activez le réglage **Réduction vibration** (📷 113) et tenez fermement l'appareil photo.

- 1 Choisissez 🍴 **Aliments** dans le menu Scène à l'aide du sélecteur multidirectionnel, puis appuyez sur OK (📷 34).



- 2 Sélectionnez la balance des blancs à l'aide des commandes ▲ ou ▼ du sélecteur multidirectionnel.

- Appuyez sur ▲ pour renforcer les tons rouges ou sur ▼ pour renforcer les tons bleus.

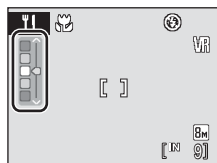

- 3 Cadrez la photo.

- Appuyez sur OK (📷) pour déplacer la zone de mise au point. Appuyez sur la commande ▲, ▼, ◀ ou ▶ du sélecteur multidirectionnel pour déplacer la zone de mise au point sur la position souhaitée.
- Appuyez de nouveau sur OK (📷) pour mémoriser la zone de mise au point.

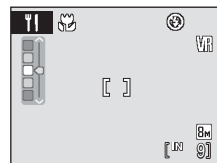
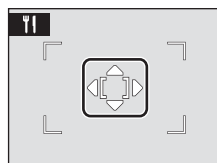

4 Appuyez sur le déclencheur à mi-course.

- La zone de mise au point s'affiche en vert et la mise au point est mémorisée.
- Si l'appareil photo ne parvient pas à effectuer la mise au point, la zone de mise au point clignote. Modifiez la composition et réessayez d'appuyer sur le déclencheur à mi-course.

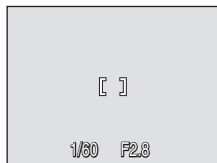

5 Appuyez sur le déclencheur jusqu'en fin de course.

- La photo est enregistrée sur la carte mémoire ou dans la mémoire interne.



Balance des blancs en mode Food

- Le renforcement des tons rouges ou bleus atténue les effets liés à l'éclairage. Un changement de la balance des blancs en mode Food n'affecte pas la balance des blancs dans le menu Prise de vue (🔧 86).
- La balance des blancs en mode Aliments sera enregistrée même en cas de changement apporté au menu Prise de vue ou de mise hors tension de l'appareil.

Prises de vue pour un panoramique

L'appareil photo fait la mise au point sur le sujet situé au centre de la vue. Utilisez un pied pour obtenir de meilleurs résultats. Désactivez la réduction de la vibration (☒ 113) lorsque vous utilisez un pied pour stabiliser l'appareil photo lors de la prise de vue.

- 1** Choisissez  **Panorama assisté** dans le menu Scène à l'aide du sélecteur multidirectionnel, puis appuyez sur **OK** (☒ 34).

- L'icône (▷) s'affiche pour indiquer la direction de regroupement des photos.

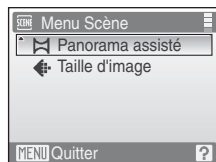

- 2** Sélectionnez la direction souhaitée à l'aide du sélecteur multidirectionnel, puis appuyez sur **OK**.

- Sélectionnez le mode de regroupement des photos sur le panoramique : droite (▷), gauche (◁), haut (△) ou bas (▽).
- L'icône de direction du panoramique de couleur jaune (▷▷) se déplace dans la direction sélectionnée ; appuyez sur **OK** pour choisir la direction. Une icône de direction du panoramique de couleur blanche (▷) s'affiche dans la direction sélectionnée.
- Utilisez le mode de flash (☒ 28), le retardateur (☒ 30), le mode macro (☒ 31) et la correction d'exposition (☒ 32) à cette étape, si nécessaire.
- Appuyez sur **OK** pour changer de direction.



- 3** Prenez la première photo.

- La photo prise s'affiche sur un tiers du moniteur.

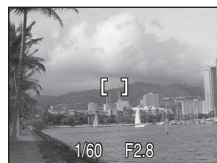

- 4** Prenez la deuxième photo.

- Composez la photo suivante de manière à ce qu'elle chevauche la première photo.
- Répétez cette étape jusqu'à obtention du nombre nécessaire de photos pour terminer la scène.



5 Appuyez sur **OK** lorsque la prise de vue est terminée.

L'appareil photo revient à l'étape 2.



Panorama assisté

Le mode de flash (328), le retardateur (330), le mode macro (331) et les réglages de correction d'exposition (332) ne peuvent plus être réglés une fois que la première photo a été prise. Il est impossible de supprimer des photos ou d'ajuster le zoom ou la taille d'image (337) tant que la série de prise de vue n'est pas terminée.

La prise de vue du panoramique se termine si la fonction Extinction automatique fait passer l'appareil photo en mode veille (115) pendant la prise de vue. Il est conseillé d'augmenter la durée autorisée au-delà de laquelle la fonction Extinction automatique est activée.

Mémorisation de l'exposition

AE/AF-L s'affiche pour indiquer que la balance des blancs, l'exposition et la mise au point ont été mémorisées sur les valeurs définies lors de la première prise de vue. Les réglages de mise au point, d'exposition et de balance des blancs sont identiques pour toutes les photos du panoramique.



Panorama Maker

Installez Panorama Maker à partir du CD-ROM Software Suite fourni. Transférez les images sur un ordinateur (374) et servez-vous de Panorama Maker (377) pour les regrouper en un panoramique unique.

Pour en savoir plus

Reportez-vous à la section « Noms des fichiers images/sons et des dossiers » (122) pour plus d'informations.

Ajout et modification d'une scène favorite

Pour les scènes que vous utilisez fréquemment, vous pouvez définir jusqu'à 3 scènes favorites. 🍴 Food, 📷 Portrait et 🏞️ Paysage sont ajoutés comme réglages par défaut.

- 1 Appuyez sur * pour afficher le menu Favoris, sélectionnez ⬇️ à l'aide du sélecteur multidirectionnel, puis appuyez sur OK.

- Toutes les scènes favorites ajoutées jusqu'alors s'affichent.

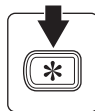

- 2 Sélectionnez la scène favorite à changer, puis appuyez sur OK.

- Toutes les scènes s'affichent.

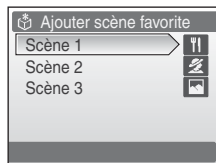

- 3 Sélectionnez la scène à ajouter, puis appuyez sur OK.

- Cette scène est remplacée et le menu Favoris s'affiche.

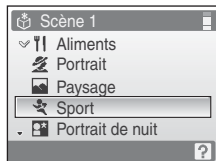

Affichage de plusieurs photos : visualisation par planche de vignettes

Appuyez sur **W** (📷) en mode de visualisation plein écran (📷 26) pour afficher les photos sous forme de planche contact (vignettes). Vous pouvez effectuer les opérations suivantes lors de l'affichage des vignettes.

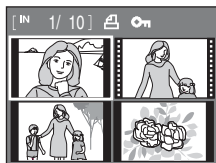

Pour	Utilisez	Description	📷
Sélectionner des photos		Utilisez le sélecteur multidirectionnel pour passer d'une photo à l'autre.	9
Modifier le nombre de photos affichées	W (📷) T (📷)	Lorsque vous appuyez sur W (📷), les vignettes sont affichées dans l'ordre suivant : 4 → 9 → 16 Lorsque vous appuyez sur T (📷), le nombre de vignettes change dans l'ordre inverse.	-
Annuler la visualisation par planche de vignettes	OK	Appuyez sur OK .	26
Passer au mode de prise de vue		Appuyez sur ou sur le déclencheur pour revenir au dernier mode de prise de vue sélectionné.	26

Mode de visualisation par planche de vignettes.

Lorsque le réglage d'impression (📷 84) et des photos protégées (📷 101) s'affichent en mode de visualisation par planche de vignettes, les icônes indiquées à droite s'affichent également. Les clips vidéo s'affichent sous forme de pellicule cinéma

Icône Réglage impression Icône de protection

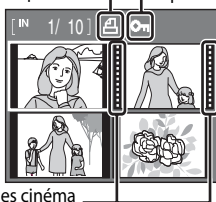

Pellicules cinéma

Icône Ajouter des photos favorites

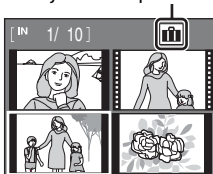

Regarder de plus près : fonction Loupe

Lorsque vous appuyez sur **T** (🔍 26) en mode de visualisation plein écran (📺 26), la photo en cours est agrandie 3x, avec le centre de l'image affiché sur le moniteur.

- Le repère dans le coin inférieur droit du moniteur affiche la zone de l'image qui est agrandie.



Vous pouvez effectuer les opérations suivantes lorsque les photos sont agrandies.

Pour	Utilisez	Description	📺
Effectuer un zoom avant	T (🔍)	Le zoom augmente chaque fois que vous appuyez sur T (🔍), jusqu'à un maximum de 10x.	-
Effectuer un zoom arrière	W (📺)	Le zoom diminue chaque fois que vous appuyez sur W (📺). Lorsque le facteur d'agrandissement atteint 1x, l'affichage revient en mode de visualisation plein écran.	-
Visualiser d'autres zones de la photo		Appuyez sur la commande ▲, ▼, ◀ ou ▶ du sélecteur multidirectionnel pour déplacer la zone d'affichage vers d'autres parties de la photo.	9
Revenir au mode de visualisation plein écran	OK	Appuyez sur OK .	26
Recadrer une photo	MENU	Appuyez sur MENU pour recadrer la photo affichée afin de ne conserver que la partie visible sur le moniteur.	50
Passer au mode de prise de vue		Appuyez sur ou sur le déclencheur pour revenir au dernier mode de prise de vue sélectionné.	26

Photos prise avec l'option Priorité visage

Lors de l'agrandissement d'une photo prise avec l'option Priorité visage (👤 96), appuyez sur **T** (🔍) en visualisation plein écran pour agrandir la photo autour du visage (sur lequel la mise au point s'est effectuée lors de la prise de vue).

- Si plusieurs visages sont détectés, la photo est agrandie autour du visage sur lequel la mise au point s'est effectuée lors de la prise de vue. Une pression sur la commande ▲, ▼, ◀ ou ▶ du sélecteur multidirectionnel vous permet de passer d'un visage à l'autre.
- Appuyez sur **T** (🔍) ou **W** (📺) pour modifier le taux d'agrandissement et revenir au taux d'agrandissement normal.



Édition de photos

Utilisez le COOLPIX S520 pour éditer des photos directement sur l'appareil et les stocker dans des fichiers distincts (📷 122). Les fonctions d'édition décrites ci-après sont disponibles.

Fonction d'édition	Description
D-Lighting (📷 49)	Permet de créer une copie de la photo en cours avec une luminosité et un contraste optimisés en éclaircissant les zones sombres.
Recadrage (📷 50)	Permet d'agrandir l'image ou de peaufiner la composition et créer une copie contenant uniquement la partie visible sur le moniteur.
Mini-photo (📷 51)	Permet de créer une copie de taille réduite des photos, parfaitement adaptée pour les pages Web ou les pièces jointes d'e-mails.

📷 Édition de photos

- Vous ne pouvez pas éditer les photos prises avec la **Taille d'image** 📷16:9 (3200), 📷1:1 (2448), 📷1:1 bordure noire ou 📷1:1 bordure blanche (📷 87).
- Les fonctions d'édition du COOLPIX S520 ne sont pas disponibles sur les photos prises avec un autre modèle d'appareil photo numérique.
- Si vous visualisez une copie créée avec le COOLPIX S520 sur un autre appareil photo numérique, il est possible que la photo ne s'affiche pas ou que vous ne puissiez pas la transférer sur un ordinateur.
- Les fonctions d'édition ne sont pas disponibles lorsque la mémoire interne ou la carte mémoire ne disposent pas de suffisamment d'espace.

📷 Restrictions concernant l'édition de photos

(✓ : disponible, - : non disponible)

1re édition	2e édition		
	D-Lighting	Recadrage	Mini-photo
D-Lighting	-	✓	✓
Recadrage	-	-	-
Mini-photo	-	-	-

- Les photos ne peuvent pas être modifiées deux fois avec la même fonction d'édition.
- La fonction D-Lighting doit être appliquée en premier lieu si sa combinaison avec une autre fonction fait l'objet d'une utilisation limitée.

📷 Photos d'origine et éditées

- Les copies créées à l'aide des fonctions d'édition ne seront pas effacées si la photo d'origine est effacée. De même, les photos d'origine ne sont pas effacées si les copies créées à l'aide des fonctions d'édition sont effacées.
- Les copies modifiées sont enregistrées avec la même date et heure d'enregistrement que la photo d'origine.
- Les copies modifiées possèdent le même marquage de transfert que les photos d'origine, mais ne sont pas marquées pour l'impression (📷 84) ou la protection (📷 101).

Amélioration de la luminosité et du contraste : D-Lighting

La fonction D-Lighting permet d'éclaircir les zones sombres d'une photo afin de créer des copies optimisées en luminosité et contraste. Les copies optimisées sont stockées dans des fichiers distincts.

- 1 Sélectionnez la photo souhaitée en mode de visualisation plein écran (☒ 26) ou par planche de vignettes (☒ 46), puis appuyez sur **MENU**.

Le menu de visualisation s'affiche.

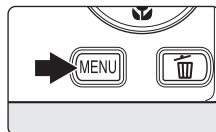

- 2 Sélectionnez **D-Lighting** à l'aide du sélecteur multidirectionnel, puis appuyez sur **OK**.

La photo originale s'affiche à gauche et la photo éditée à droite.

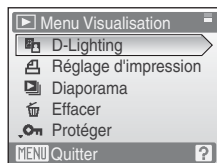

- 3 Choisissez **OK**, puis appuyez sur **OK**.

Une copie avec une luminosité et un contraste optimisés est créée.

Pour annuler la fonction D-Lighting, sélectionnez **Annuler**, puis appuyez sur **OK**.

Les copies D-Lighting sont identifiées par l'icône  lors de la visualisation.

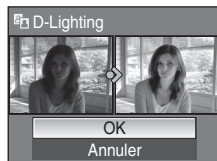

Pour en savoir plus

Reportez-vous à la section « Noms des fichiers images/sons et des dossiers » (☒ 122) pour plus d'informations.

Création d'une copie recadrée : recadrage





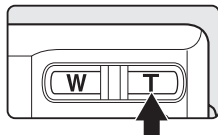

Cette fonction est disponible uniquement lorsque **MENU**  s'affiche sur le moniteur et que la fonction Loupe ( 47) est activée. Les copies recadrées sont stockées dans des fichiers distincts.

1 Appuyez sur **T** () en mode de visualisation plein écran () pour effectuer un zoom sur l'image.

Un recadrage peut être effectué en appliquant un taux d'agrandissement supérieur au taux actuel sur le portrait affiché dans le mode de visualisation plein écran. Utilisez l'option Rotation image () 102) pour changer l'orientation de la photo du mode Portrait au mode Paysage avant de l'agrandir.



2 Peaufinez la composition de la copie.

Appuyez sur **T** () ou **W** () pour ajuster le facteur de zoom. Appuyez sur le sélecteur multidirectionnel , ,  ou  pour faire défiler l'image jusqu'à ce que seule la partie à copier soit visible sur le moniteur.



3 Appuyez sur **MENU**.

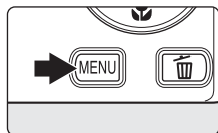











4 Choisissez **Oui** à l'aide du sélecteur multidirectionnel et appuyez sur **OK**.



Une nouvelle photo, contenant uniquement la zone visible sur le moniteur, est créée.

Pour annuler la création d'une copie recadrée, sélectionnez **Non**, puis appuyez sur **OK**.



Selon la taille de la photo d'origine et le facteur de zoom lors de la création de la copie, l'appareil photo sélectionne automatiquement l'une des tailles d'image suivantes pour les copies recadrées (unité : pixels).

-  3 264 × 2 448
-  2 816 × 2 112
-  2 592 × 1 944
-  2 272 × 1 704
-  2 048 × 1 536
-  1 600 × 1 200
-  1 280 × 960
-  1 024 × 768
-  640 × 480
-  320 × 240
-  160 × 120



Lorsque la taille de la copie recadrée est 320 × 240 ou 160 × 120, la copie s'affiche avec un cadre gris en mode de visualisation plein écran et l'icône Mini-photo  ou  s'affiche également sur la gauche de l'écran.



Pour en savoir plus

Reportez-vous à la section « Noms des fichiers/images/sons et des dossiers » () 122) pour plus d'informations.

Redimensionnement des photos : mini-photo

Créez une copie de taille réduite de la photo en cours. Les copies de taille réduite sont stockées en tant que fichiers JPEG avec un taux de compression de 1:16. Les tailles suivantes sont disponibles.

Option	Description
 640x480	Adaptée à une visualisation sur un téléviseur.
 320x240	Adaptée à une visualisation sur des pages Web.
 160x120	Adaptée à une diffusion par e-mail.

- 1 Sélectionnez la photo souhaitée en mode de visualisation plein écran ( 26) ou par planche de vignettes ( 46), puis appuyez sur **MENU**.

Le menu Visualisation s'affiche.

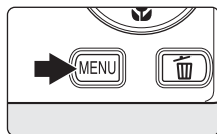

- 2 Choisissez **Mini-photo** à l'aide du sélecteur multidirectionnel et appuyez sur **OK**.

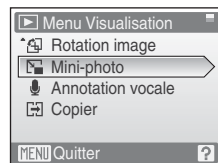

- 3 Sélectionnez la taille de copie souhaitée, puis appuyez sur **OK**.

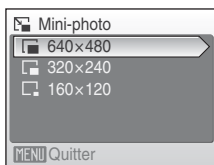

- 4 Choisissez **Oui**, puis appuyez sur **OK**.

Une nouvelle copie, de taille inférieure, est créée.

Pour annuler la création d'une copie de taille réduite, sélectionnez **Non**, puis appuyez sur **OK**.

La copie s'affiche avec un cadre gris.



Pour en savoir plus

Reportez-vous à la section « Noms des fichiers/images/sons et des dossiers » ( 122) pour plus d'informations.

Annotations vocales : enregistrement et lecture

Utilisez le microphone intégré à l'appareil photo pour enregistrer des annotations vocales pour des photos.

Enregistrement d'annotations vocales

1 Affichez la photo souhaitée en mode de visualisation plein écran (26), puis appuyez sur **MENU**.

- Le menu Visualisation s'affiche.

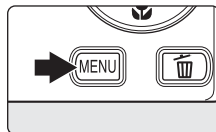

2 Choisissez **Annotation vocale** à l'aide du sélecteur multidirectionnel et appuyez sur **OK**.

- L'écran permettant d'enregistrer une annotation vocale s'affiche.

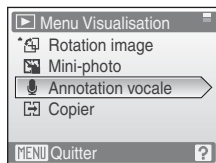

3 Maintenez la commande **OK** enfoncée pour enregistrer une annotation vocale.

- L'enregistrement s'interrompt après 20 s ou lorsque vous relâchez le bouton **OK**.
Ne touchez pas le microphone intégré pendant l'enregistrement.
- Lors de l'enregistrement, les icônes **REC** et **[OK]** clignotent sur le moniteur.
- À la fin de l'enregistrement, le menu de lecture des annotations vocales s'affiche. Suivez les instructions de l'étape 3 de la section « Lecture des annotations vocales » (53) pour lire l'annotation vocale.
- Appuyez sur **MENU** avant ou après l'enregistrement d'une annotation vocale pour revenir au mode de visualisation plein écran.



Pour en savoir plus

Reportez-vous à la section « Noms des fichiers images/sons et des dossiers » (122) pour plus d'informations.

Lecture des annotations vocales

Les photos accompagnées d'annotations vocales sont marquées de l'icône  en mode de visualisation plein écran.

- 1 Affichez la photo souhaitée en mode de visualisation plein écran () 26), puis appuyez sur **MENU**.

- Le menu Visualisation s'affiche.

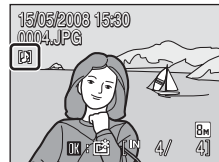
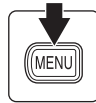

- 2 Choisissez **Annotation vocale** à l'aide du sélecteur multidirectionnel et appuyez sur **OK**.

- L'écran permettant de lire une annotation vocale s'affiche.

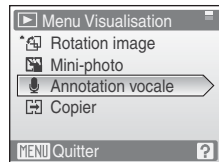



- 3 Appuyez sur **OK** pour écouter une annotation vocale.

- La lecture se termine à la fin de l'annotation vocale ou lorsque vous appuyez de nouveau sur **OK**.
- Utilisez les commandes de zoom pour régler le volume de lecture.
- Appuyez sur **MENU** avant ou après la lecture d'une annotation vocale pour revenir au mode de visualisation plein écran.



Suppression d'annotations vocales

Sélectionnez une photo avec une annotation vocale et appuyez sur . Sélectionnez  à l'aide du sélecteur multidirectionnel, puis appuyez sur **OK**. Seule l'annotation vocale est supprimée.

Annotations vocales

- Lorsque vous supprimez une photo accompagnée d'une annotation vocale, la photo et l'annotation vocale sont supprimées.
- Si une annotation vocale existe déjà pour la photo en cours, elle doit être supprimée avant l'enregistrement d'une nouvelle annotation.
- Le COOLPIX S520 ne peut pas joindre une annotation vocale à des photos enregistrées par d'autres appareils photo.



Visualisation des photos par date

En mode Classement par date, les photos prises à une date spécifiée peuvent être affichées. En mode de visualisation plein écran, comme en mode de visualisation, l'affichage des photos peut être agrandi, les photos peuvent être éditées, des annotations vocales peuvent être enregistrées ou lues et des clips vidéo peuvent être visionnés. Lorsque vous appuyez sur **MENU**, le menu Classement par date s'affiche et toutes les photos prises à une date spécifiée peuvent alors être sélectionnées pour suppression, impression, protection et transfert.

Sélection d'une date en mode Classement par date

- 1 Appuyez sur * pour afficher le menu Favoris, sélectionnez  à l'aide du sélecteur multidirectionnel, puis appuyez sur **OK**.

Les dates pour lesquelles des photos sont disponibles sont répertoriées.

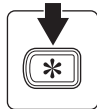

- 2 Sélectionnez la date souhaitée, puis appuyez sur **OK**.

L'appareil photo répertorie jusqu'à 29 dates. S'il existe des photos pour plus de 29 dates, toutes les photos enregistrées avant les 29 dates les plus récentes sont répertoriées ensemble en tant que **Autres**.







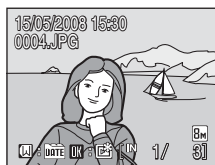





La première photo pour cette date s'affiche en mode plein écran.

En mode de visualisation plein écran, appuyez sur **W**  pour revenir au mode Classement par date.



Utilisation du mode Classement par date

Les opérations suivantes sont disponibles dans l'écran de sélection de la date.









Pour	Utilisez	Description	
Sélectionner une date		Appuyez sur ▲ ou ▼ pour sélectionner une date.	9
Revenir au mode de visualisation plein écran		Appuyez sur OK pour afficher la première photo prise à la date sélectionnée. Appuyez sur W  en mode de visualisation plein écran pour revenir au mode Calendrier ou Classement par date sélectionné avant la visualisation en mode plein écran.	26
Supprimer une photo		Appuyez sur  après avoir sélectionné une date. Une boîte de dialogue de confirmation s'affiche. Choisissez Oui , puis appuyez sur OK pour supprimer toutes les photos prises à la date sélectionnée.	26
Afficher le menu Classement par date	MENU	Appuyez sur MENU pour afficher le menu Classement par date.	56
Afficher le menu Favoris		Appuyez sur  pour afficher le menu Favoris.	8
Passer au mode de prise de vue		Appuyez sur  ou sur le déclencheur pour revenir au dernier mode de prise de vue sélectionné.	26
			

Remarques sur le mode Classement par date

- Jusqu'à 9 000 photos peuvent être affichées dans le mode Classement par date. S'il existe d'autres photos, le symbole « * » s'affiche en regard du nombre.
- Les photos prises sans horodatage ne sont pas répertoriées dans ces modes.

Menus Classement par date

Appuyez sur **MENU** pour afficher les menus suivants pour les photos prises à la date spécifiée uniquement.

D-Lighting*	 49
Réglage d'impression	 84
Diaporama	 100
Effacer	 101
Protéger	 101
Rotation image*	 102
Mini-photo*	 51
Annotation vocale	 52

* En mode de visualisation plein écran uniquement

Lorsque vous appuyez sur **MENU** dans l'écran de sélection de la date ( 54), les options peuvent être appliquées à toutes les photos prises la même date, ou toutes les photos prises la même date peuvent être supprimées. Pour appliquer les options à certaines photos uniquement ou pour supprimer des photos spécifiques, affichez une photo en plein écran, puis appuyez sur **MENU**.

Réglage d'impression

Lorsqu'un marquage d'impression existe déjà pour des photos prises à des dates autres que la date spécifiée, une boîte de dialogue de confirmation **Enregistrer le marquage impression pour d'autres dates ?** s'affiche. Sélectionnez **Oui** pour ajouter le nouveau marquage d'impression au marquage existant. Sélectionnez **Non** pour supprimer le marquage existant et conserver uniquement le nouveau marquage.

Visualisation des photos favorites

Les photos prises peuvent être ajoutées aux dossiers Favoris afin de pouvoir les montrer lors de vos déplacements, d'un mariage, etc. Cet ajout aux favoris vous permet de visualiser uniquement l'événement de votre choix. Une photo peut être ajoutée dans plusieurs dossiers Favoris.

Étapes pour ajouter/visualiser

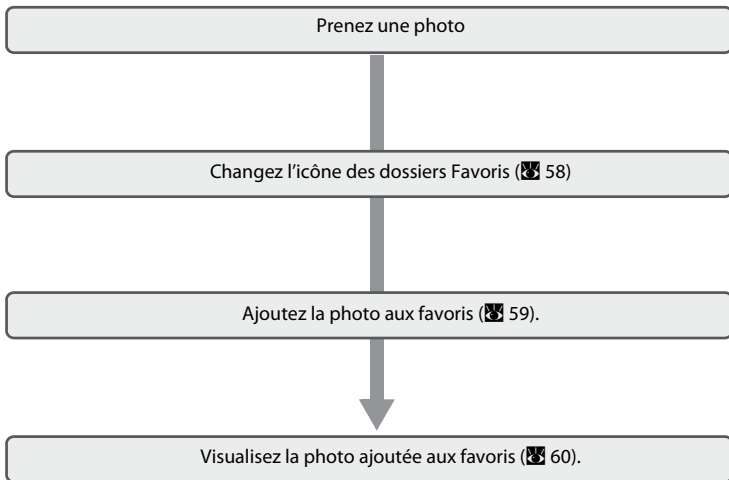

Les photos peuvent être ajoutées aux favoris même sans changer l'icône du dossier.

Changement de l'icône du dossier Favoris

Changez l'icône du dossier Favoris. Un changement des icônes permet de savoir plus facilement quelles photos se trouvent dans chaque dossier. Ces icônes peuvent à nouveau être changées une fois les photos ajoutées aux favoris.

- 1 Appuyez sur ***** pour afficher le menu Favoris, sélectionnez  à l'aide du sélecteur multidirectionnel, puis appuyez sur **OK**.

- Les dossiers Favoris s'affichent.



- 2 Sélectionnez un dossier Favoris, puis appuyez sur **MENU**.

- L'écran de sélection de l'icône s'affiche.

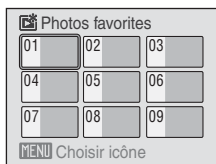

- 3 Sélectionnez une couleur pour l'icône à l'aide des commandes **◀** ou **▶** du sélecteur multidirectionnel, puis appuyez sur **OK**.



- 4 Sélectionnez une icône à l'aide des commandes **▲**, **▼**, **◀** ou **▶** du sélecteur multidirectionnel, puis appuyez sur **OK**.

- L'icône est changée et l'écran revient en mode de visualisation des photos favorites, comme lors de l'étape 2.



Définition des icônes dans le dossier Favoris

Définissez l'icône du dossier Favoris pour la mémoire interne ou la carte mémoire. Un changement vers la mémoire interne ou une carte mémoire pour laquelle aucune icône n'est définie affiche l'icône correspondant au paramètre par défaut (icône avec un nombre). Lorsque vous changez l'icône du dossier Favoris dans la mémoire interne, retirez la carte mémoire de l'appareil photo.

Ajouter des photos favorites

Ajoutez les photos au dossier Favoris. Cette opération facilite et accélère la recherche des photos.

- 1 Appuyez sur **OK** dans le mode de visualisation plein écran (**26**).

- L'écran de sélection Favoris s'affiche.

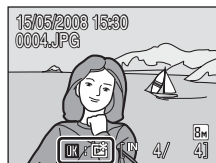

- 2 Sélectionnez le dossier Favoris à l'aide du sélecteur multidirectionnel, puis appuyez sur **OK**.

- La photo ajoutée apparaît dans le dossier Favoris.

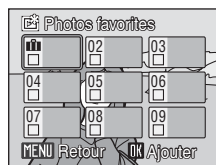

✓ Remarques sur la sélection de photos favorites

- Un dossier Favoris peut contenir jusqu'à 200 photos.
- Si la photo choisie figure déjà dans le dossier Favoris, la case correspondante dans le dossier sera cochée (✓).
- Une photo peut être ajoutée dans plusieurs dossiers Favoris.
- Les photos ne sont pas copiées ou déplacées, même si elles sont ajoutées dans des dossiers Favoris (**62**).

🔍 Pour en savoir plus

Reportez-vous à la section « Suppression des favoris » (**60**) pour plus d'informations.

Visualiser les photos favorites

En mode de visualisation des photos favorites, le dossier Favoris contenant les photos peut être sélectionné et s'afficher. Avec la fonction Loupe ou en mode de visualisation par planche de vignettes, l'édition des photos et l'enregistrement/la lecture des annotations vocales peuvent être réalisés de la même façon qu'en mode de visualisation normal.

- 1 Appuyez sur ***** pour afficher le menu Favoris, sélectionnez  à l'aide du sélecteur multidirectionnel, puis appuyez sur **OK**.

- Les dossiers Favoris s'affichent. Les dossiers Favoris dans lesquels des photos ont été ajoutées affichent ces photos.



- 2 Sélectionnez un dossier Favoris, puis appuyez sur **OK**.

- Les dossiers Favoris contenant des photos s'affichent.
- L'icône correspondant au dossier Favoris actuellement visualisé s'affiche dans l'angle supérieur droit de l'écran.

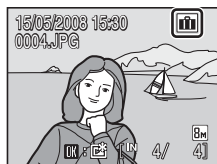
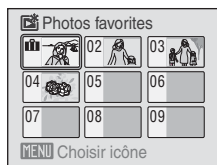

Suppression des favoris

Appuyez sur **OK** lors de la visualisation plein écran des photos favorites (reportez-vous à l'étape 2 ci-dessus) pour afficher l'écran de suppression des photos favorites.

Pour supprimer une photo des favoris, choisissez **Oui**, puis appuyez sur **OK**. Pour annuler la suppression, sélectionnez **Non**, puis appuyez sur **OK**.















Différence entre le retrait et la suppression de favoris

- La visualisation des photos favorites affiche les photos ajoutées aux favoris. La suppression d'une photo (**OK** 26, 61, 101) lors de cette visualisation supprime la photo d'origine ajoutée aux favoris. Pour retirer une photo des favoris sans la supprimer, utilisez la fonction de retrait des favoris.

Utilisation du mode de visualisation des photos favorites









Les opérations suivantes sont disponibles dans l'écran du dossier Favoris.

Pour	Utilisez	Description	
Sélectionner un dossier Favoris		Appuyez sur la commande ▲, ▼, ◀ ou ▶ du sélecteur multidirectionnel pour sélectionner le dossier Favoris.	9
Revenir au mode de visualisation plein écran		Appuyez sur  pour afficher la première photo du dossier Favoris.	26
Supprimer une photo		Appuyez sur  après avoir sélectionné des photos dans le dossier Favoris. Une boîte de dialogue de confirmation s'affiche. Choisissez Oui , puis appuyez sur  pour supprimer toutes les photos du dossier.	26
Changement de l'icône du dossier Favoris	MENU	Changez l'icône du dossier Favoris.	58
Afficher le menu Favoris		Appuyez sur  pour afficher le menu Favoris.	8
Passer au mode de prise de vue		Appuyez sur  ou sur le déclencheur pour revenir au dernier mode de prise de vue sélectionné.	26
			

En savoir plus sur la visualisation

Mode de visualisation des photos favorites

Appuyez sur **MENU** en mode de visualisation plein écran pour afficher les menus suivants. Pour appliquer les options à certaines photos uniquement ou pour supprimer des photos spécifiques, affichez une photo en plein écran, puis appuyez sur **MENU**.

D-Lighting	 49
Réglage d'impression	 84
Diaporama	 100
Effacer	 101
Protéger	 101
Rotation image	 102
Mini-photo	 51
Annotation vocale	 52

Visualisation/ajout aux favoris

L'ajout aux favoris ne copie et ne déplace pas les données de la photo d'origine. Le nom du fichier est ajouté au dossier Favoris. La visualisation des photos favorites utilise le nom de fichier depuis ce dossier Favoris et lit la photo à partir de cet emplacement. Attention : la suppression d'une photo (☒ 26, 61, 101) lors de cette visualisation supprime la photo d'origine ajoutée aux favoris.

Ajout aux favoris

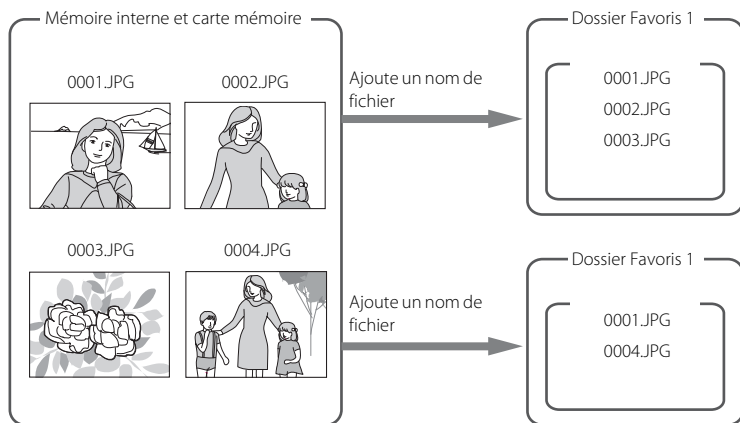

En savoir plus sur la visualisation

Visualisation des photos favorites

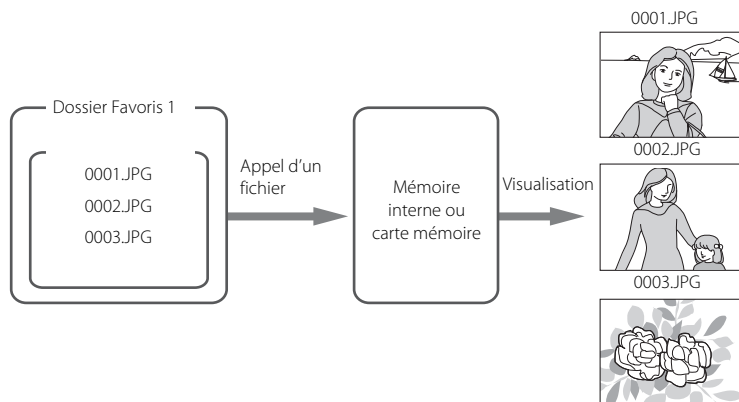

Enregistrement de clips vidéo

Pour réaliser des clips vidéo avec du son grâce au microphone intégré, sélectionnez le mode de prise de vue et suivez les étapes ci-après.

- 1** Appuyez sur ***** pour afficher le menu Favoris, sélectionnez **REC** à l'aide du sélecteur multidirectionnel, puis appuyez sur **OK**.

L'affichage du mode d'exposition indique la durée totale maximale du clip vidéo qui peut être enregistrée.



- 2** Appuyez sur le déclencheur jusqu'en fin de course pour commencer à enregistrer.

L'appareil effectue la mise au point sur le sujet situé au centre de la vue.

Une barre de progression située dans la partie inférieure du moniteur indique la durée d'enregistrement restante.

Appuyez une seconde fois sur le déclencheur jusqu'en fin de course pour mettre fin à l'enregistrement.

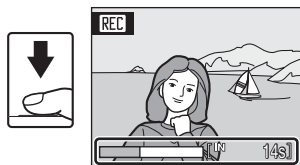

✓ Enregistrement de clips vidéo

- Le mode de flash (☞ 28) et la correction d'exposition (☞ 32) s'appliquent uniquement aux clips/intervalles (☞ 65). Le mode macro (☞ 31) est disponible dans tous les modes. Le retardateur (☞ 30) ne peut pas être utilisé.
- Les réglages du flash, du mode macro et de la correction d'exposition ne peuvent pas être appliqués ou modifiés pendant l'enregistrement des clips vidéo. Vous devez appliquer ou modifier les réglages avant l'enregistrement.
- Le zoom optique ne peut pas être utilisé lors de l'enregistrement de clips vidéo. Vous ne pouvez pas utiliser le zoom numérique juste avant d'enregistrer un clip vidéo. En revanche, il est possible d'appliquer un zoom numérique 2X tout en enregistrant des clips vidéo (excepté pour les clips/intervalles).

🔧 Modification des réglages de clip vidéo





- Les **Options clips vidéo** peuvent être modifiés (☞ 64).
- Lorsque les **Options clips vidéo** sont définies sur **Clip/intervalle** ★, les clips vidéos sont enregistrés sans son.

Menu Clip vidéo

Les réglages des **Options clips vidéo** peuvent être modifiés depuis le menu Clip vidéo. Appuyez sur **MENU** en mode Clip vidéo pour afficher le menu Clip vidéo, et utilisez le sélecteur multidirectionnel pour modifier et appliquer les réglages.





Sélection des options de clips vidéo

Le menu Clip vidéo contient les options présentées ci-dessous.

Option	Taille d'image et vitesse
 Clip TV 640★ (réglage par défaut)	Taille d'image : 640 × 480 pixels Vitesse : 30 vues par seconde
 Clip vidéo 320★	Taille d'image : 320 × 240 pixels Vitesse : 30 vues par seconde
 Clip vidéo 320	Taille d'image : 320 × 240 pixels Vitesse : 15 vues par seconde
 Clip/intervalle★ (65)	L'appareil photo prend automatiquement des vues à intervalles spécifiés et les lie pour créer un clip vidéo muet. Taille d'image : 640 × 480 pixels Vitesse : 30 vues par seconde

Clips vidéo

Options de clip vidéo et durée/nombre de vues maximal du clip vidéo

Option	Mémoire interne (environ 23 Mo)	Carte mémoire (256 Mo)
 Clip TV 640★ (réglage par défaut)	20 s	3 min 50 s
 Clip vidéo 320★	60 s	11 min 10 s
 Clip vidéo 320	2 min 1 s	22 min 30 s
 Clip/intervalle★ (65)	539 vues	1 800 vues par clip vidéo

* Les clips vidéo peuvent durer aussi longtemps que l'espace libre dans la mémoire interne ou sur la carte mémoire le permet. Toutes ces valeurs sont approximatives. La durée maximale ou le nombre d'images maximal du clip varie selon la carte mémoire. La taille de fichier maximale pour les clips vidéo est de 2 Go. Même si une carte mémoire de 4 Go ou plus est utilisée, l'appareil photo affiche uniquement jusqu'à 2 Go de la durée du clip vidéo.

Pour en savoir plus

Reportez-vous à la section « Noms des fichiers images/sons et des dossiers » (122) pour plus d'informations.

Clips/intervalles

Enregistrement de fleurs en éclosion, d'un papillon sortant de son cocon, etc.

- 1** Dans le menu Clip vidéo, choisissez **Options clips vidéo** à l'aide du sélecteur multidirectionnel, puis appuyez sur **OK**.



- 2** Choisissez **Clip/intervalle** ★, puis appuyez sur **OK**.



- 3** Définissez l'intervalle entre les prises, puis appuyez sur **OK**.

Choisissez des intervalles compris entre dix secondes et 60 minutes.

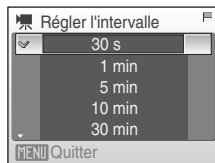

- 4** Appuyez sur **MENU**.

L'appareil photo revient en mode de prise de vue.

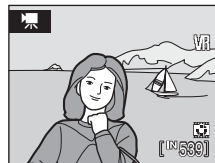

- 5** Appuyez sur le déclencheur jusqu'en fin de course pour commencer à enregistrer.



Le moniteur s'éteint et le témoin de mise sous tension clignote entre les prises de vue.

Le moniteur se réactive pour la prise de vue suivante.

- 6** Appuyez une seconde fois sur le déclencheur jusqu'en fin de course pour cesser d'enregistrer.

L'enregistrement s'arrête automatiquement lorsque la mémoire interne ou la carte mémoire est pleine ou lorsque 1 800 images ont été enregistrées. Un clip vidéo de 1 800 images dure 60 secondes.

Clip/intervalle

- Il est impossible de régler le mode de flash ( 28), le mode macro ( 31) et la correction d'exposition ( 32) une fois la première prise de vue effectuée. Appliquez les réglages appropriés avant de commencer les prises de vue.
- Pour éviter que l'appareil photo ne s'éteigne de manière inattendue pendant l'enregistrement, utilisez un accumulateur entièrement chargé ou l'adaptateur secteur EH-62D (vendu séparément).

Lecture d'un clip vidéo

En mode de visualisation plein écran (📺 26), les clips vidéo sont signalés par l'icône Options clips vidéo (📺 64). Pour visualiser un clip vidéo, affichez-le en visualisation plein écran et appuyez sur **OK**.

Utilisez les commandes de zoom pour régler le volume de lecture.

Les commandes de lecture apparaissent dans la partie supérieure du moniteur. Appuyez sur le sélecteur multidirectionnel ◀ ou ▶ pour sélectionner une commande, puis appuyez sur **OK** pour effectuer l'opération sélectionnée. Les opérations suivantes sont disponibles.

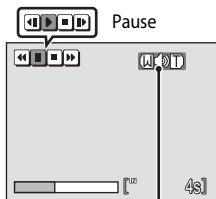

Indicateur de volume pendant la visualisation

Pour	Appuyez sur	Description
Effectuer un retour rapide	⏮	Rembobine le clip vidéo. La lecture reprend lorsque vous relâchez OK .
Effectuer une avance rapide	⏭	Avance le clip vidéo. La lecture reprend lorsque vous relâchez OK .
Suspendre la lecture	⏸	Suspend la lecture. Une fois la lecture suspendue, utilisez le sélecteur multidirectionnel pour avancer ou reculer dans le clip. Vous pouvez effectuer les opérations suivantes lorsque la lecture est suspendue.
		⏮ Effectue un retour en arrière vue par vue. Tant que vous appuyez sur OK , le rembobinage se poursuit.
		⏭ Avance le clip vidéo vue par vue. Tant que vous appuyez sur OK , la progression se poursuit.
		▶ La lecture reprend.
Mettre fin à la lecture	⏹	Met fin à la lecture et revient à la visualisation plein écran.

Suppression de fichiers clip vidéo

Appuyez sur 🗑 pendant la lecture d'un clip vidéo, l'affichage dans le mode de visualisation plein écran (📺 26) ou la sélection en mode de visualisation par planche de vignettes (📺 46). Une boîte de dialogue de confirmation s'affiche. Sélectionnez **Oui** et appuyez sur **OK** pour supprimer le clip vidéo ou sélectionnez **Non** et appuyez sur **OK** pour revenir en mode de visualisation normal sans supprimer le clip vidéo.

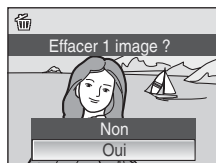

Réalisation d'enregistrements audio

Les enregistrements audio sont réalisés au moyen du microphone intégré et lus par le haut-parleur intégré.

- 1** Appuyez sur * pour afficher le menu Favoris, sélectionnez à l'aide du sélecteur multidirectionnel, puis appuyez sur OK.

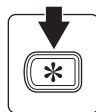

- 2** Choisissez Enregistrer, puis appuyez sur OK.

La durée possible de l'enregistrement s'affiche.

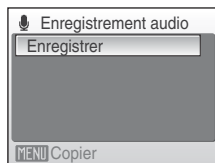

- 3** Appuyez sur le déclencheur jusqu'en fin de course pour commencer à enregistrer.

Le témoin indicateur s'allume pendant l'enregistrement. Si aucune opération n'est exécutée dans les 30 secondes environ qui suivent le début de l'enregistrement vocal, la fonction Extinction automatique de l'appareil photo est activée et le moniteur s'éteint.

Reportez-vous à la section « Opérations lors de l'enregistrement » (p. 69) pour plus d'informations.

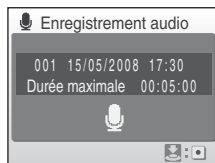

- 4** Appuyez une seconde fois sur le déclencheur jusqu'en fin de course pour cesser d'enregistrer.





L'enregistrement s'arrête automatiquement lorsque la mémoire interne ou la carte mémoire est pleine, ou au bout de cinq heures d'enregistrement sur la carte mémoire.

Pour en savoir plus

Reportez-vous à la section « Noms des fichiers images/sons et des dossiers » (p. 122) pour plus d'informations.

Opérations lors de l'enregistrement



Pour	Appuyez sur	Description
Réactiver le moniteur		Si le moniteur s'est éteint, appuyez sur  pour le réactiver.
Suspendre/ reprendre l'enregistrement		Appuyez une fois pour suspendre l'enregistrement ; le témoin de l'indicateur clignote.
Créer un repère*		Pendant l'enregistrement, appuyez sur le sélecteur multidirectionnel pour créer un repère. L'appareil passe directement à n'importe quel repère au cours de la lecture. Le début de l'enregistrement se situe au repère numéro un ; les autres numéros sont attribués dans l'ordre croissant, jusqu'à 98.
Terminer l'enregistrement		Appuyez une seconde fois sur le déclencheur jusqu'en fin de course pour cesser d'enregistrer.

* Les fichiers copiés peuvent être lus avec QuickTime ou tout autre lecteur audio compatible WAV. Notez que les repères créés avec l'appareil photo ne peuvent pas être utilisés lorsque les enregistrements audio sont lus sur un ordinateur.

Lecture d'enregistrements audio

- 1 Appuyez sur * pour afficher le menu Favoris, sélectionnez à l'aide du sélecteur multidirectionnel, puis appuyez sur OK.



- 2 Sélectionnez le fichier souhaité à l'aide du sélecteur multidirectionnel, puis appuyez sur OK.

Le fichier sélectionné est lu.



Opérations en cours de lecture

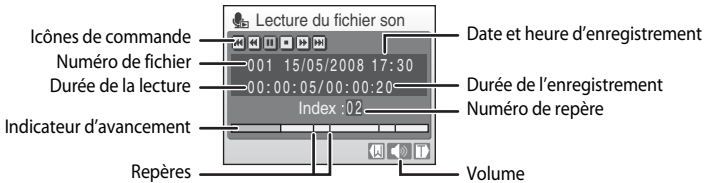

Utilisez les commandes de zoom pour régler le volume de lecture.

Les commandes de lecture apparaissent dans la partie supérieure du moniteur. Appuyez sur le sélecteur multidirectionnel ◀ ou ▶ pour sélectionner une commande, puis appuyez sur **OK** pour effectuer l'opération sélectionnée. Les opérations suivantes sont disponibles.

Pour	Appuyez sur	Description
Effectuer un retour rapide	◀◀	Rembobine l'enregistrement audio. La lecture reprend lorsque vous relâchez OK .
Effectuer une avance rapide	▶▶	Avance l'enregistrement audio. La lecture reprend lorsque vous relâchez OK .
Revenir au repère précédent	◀	Revient au repère précédent.
Passer au repère suivant	▶	Passé au repère suivant.
Suspendre la lecture	⏸	Suspend la lecture.
	▶	Vous pouvez effectuer les opérations suivantes lorsque la lecture est suspendue : La lecture reprend.
Mettre fin à la lecture	■	Met fin à la lecture et revient à l'écran de sélection de l'enregistrement vocal. (OK 70)

Suppression de fichiers son

Appuyez sur **Effacer** pendant la lecture ou après avoir sélectionné l'enregistrement vocal (**OK** 70) à l'aide du sélecteur multidirectionnel. La boîte de dialogue de confirmation apparaît. Choisissez **Oui**, puis appuyez sur **OK** pour supprimer le fichier. Pour annuler la suppression, sélectionnez **Non**, puis appuyez sur **OK**.

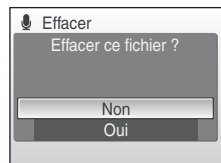

Copie d'enregistrements audio

Copie les enregistrements audio depuis la mémoire interne vers une carte mémoire, ou inversement. Cette option est disponible uniquement lorsqu'une carte mémoire est insérée.

- 1 Appuyez sur **MENU** dans l'écran de sélection de l'enregistrement vocal (70).

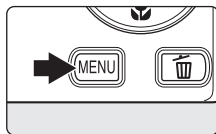

- 2 Sélectionnez l'option souhaitée à l'aide du sélecteur multidirectionnel, puis appuyez sur **OK**.

  : copier des enregistrements de la mémoire interne vers la carte mémoire

  : copier des enregistrements de la carte mémoire vers la mémoire interne

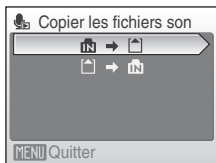



- 3 Choisissez l'option de copie, puis appuyez sur **OK**.

Fichiers sélectionnés : passez à l'étape 4

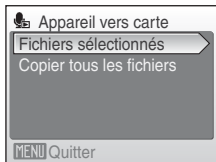
Copier tous les fichiers : passez à l'étape 5



- 4 Sélectionnez le fichier souhaité.

Appuyez sur le sélecteur multidirectionnel  pour sélectionner le fichier (). Appuyez à nouveau sur le sélecteur multidirectionnel  pour annuler la sélection.

- Vous pouvez sélectionner plusieurs fichiers.
- Appuyez sur **OK** pour terminer la sélection de fichiers.



- 5 Lorsqu'une boîte de dialogue de confirmation s'affiche, sélectionnez **Oui**, puis appuyez sur **OK**.

La copie démarre.

Enregistrements audio

Il est possible que le COOLPIX S520 ne soit pas en mesure de lire ou de copier des fichiers son créés au moyen d'appareils photo d'autres marques.

Connexion à un téléviseur

Connectez l'appareil photo à un téléviseur à l'aide du câble audio/vidéo (câble AV) fourni pour visualiser les photos sur le téléviseur.

1 Mettez l'appareil photo hors tension.

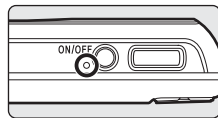

2 Connectez l'appareil photo au téléviseur à l'aide du câble AV fourni.

Connectez la fiche jaune à la prise vidéo du téléviseur et la fiche blanche à la prise audio.

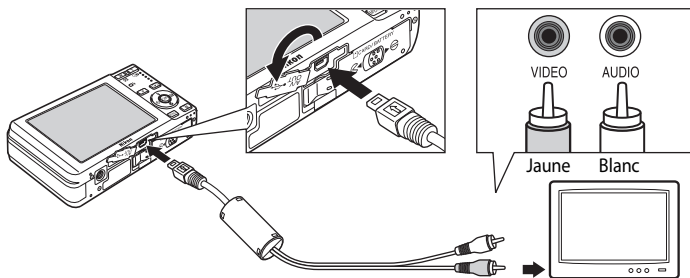

3 Réglez le téléviseur sur le canal vidéo.

Pour plus de détails, reportez-vous à la documentation fournie avec votre téléviseur.

4 Maintenez la commande enfoncée pour mettre l'appareil photo sous tension.

L'appareil passe en mode de visualisation et les photos prises s'affichent sur le téléviseur.

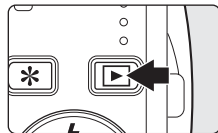

Pendant la connexion avec le téléviseur, le moniteur de l'appareil photo reste éteint.



Connexion d'un câble AV

Lors de la connexion du câble AV, vérifiez que le connecteur de l'appareil photo est correctement orienté. Ne forcez pas lorsque vous branchez le câble AV sur l'appareil photo. Lors du débranchement du câble AV, veillez à le retirer tout droit.

Mode vidéo

Assurez-vous que les paramètres du mode vidéo de l'appareil photo sont conformes aux normes de votre téléviseur. Les paramètres du mode Vidéo correspondent à l'option du menu Configuration  104) > Mode vidéo.  117)

Connexion à un ordinateur

Utilisez le câble USB fourni pour connecter l'appareil photo à un ordinateur et copier (transférer) les photos sur l'ordinateur avec le logiciel Nikon Transfer fourni.

Avant de connecter l'appareil photo

Installation des logiciels

Avant de connecter l'appareil photo à l'ordinateur, les logiciels (dont Nikon Transfer et Panorama Maker pour la création d'images panoramiques) doivent être installés à partir du CD Software Suite fourni. Pour plus d'informations sur l'installation des logiciels, reportez-vous au *Guide de démarrage rapide*.

Systèmes d'exploitation compatibles avec le COOLPIX S520

Windows

Versions préinstallées de Windows Vista (Éditions Familiale Basique 32 bits/Familiale Premium/Professionnel/Entreprise/Intégrale), Windows XP Service Pack 2 (Édition Familiale/Professionnel)

Si votre ordinateur fonctionne sous Windows 2000 Professionnel, utilisez un lecteur de cartes ou un appareil similaire pour transférer les photos stockées sur la carte mémoire vers l'ordinateur (☒ 76).

Macintosh

Mac OS X (version 10.3.9, 10.4.11)

Visitez le site Web Nikon pour obtenir les toutes dernières informations sur la compatibilité des systèmes d'exploitation.

Remarque sur la source d'alimentation

Lors de la connexion de l'appareil photo à un ordinateur ou à une imprimante, utilisez un accumulateur entièrement chargé pour éviter que l'appareil photo ne s'éteigne de manière inattendue.

Si l'adaptateur secteur EH-62D vendu séparément est utilisé, le COOLPIX S520 peut être rechargé à l'aide d'une prise de courant domestique. N'utilisez aucun autre adaptateur secteur, car cela pourrait entraîner une surchauffe ou un dysfonctionnement de l'appareil photo.

Transfert de photos de l'appareil vers un ordinateur

- 1 Démarrez l'ordinateur sur lequel Nikon Transfer a été installé.
- 2 Mettez l'appareil photo hors tension.
- 3 Connectez l'appareil photo à l'ordinateur à l'aide du câble USB fourni.

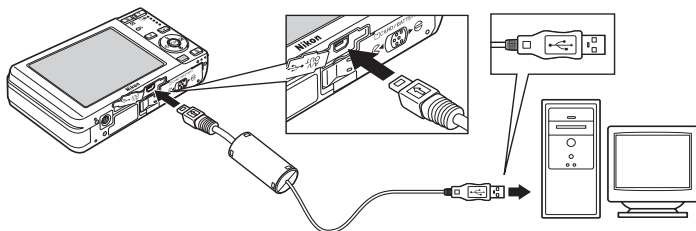

- 4 Mettez l'appareil photo sous tension.

Le témoin de mise sous tension s'allume.

Windows Vista

Lorsque la boîte de dialogue d'exécution automatique s'affiche,

sélectionnez **Copier les images sur mon ordinateur avec Nikon Transfer**. Pour éviter à l'avenir l'affichage de cette boîte de dialogue, cochez **Toujours faire ceci pour le périphérique suivant** : Nikon Transfer démarre.

Windows XP

Lorsque la boîte de dialogue d'exécution automatique s'affiche, sélectionnez **Nikon Transfer Copier les images sur mon ordinateur**, puis cliquez sur **OK**. Pour éviter à l'avenir l'affichage de cette boîte de dialogue, cochez **Toujours utiliser ce programme pour cette action**. Nikon Transfer démarre.

Mac OS X

Nikon Transfer démarre automatiquement si vous avez sélectionné **Oui** dans la boîte de dialogue de lancement automatique lors de l'installation initiale de Nikon Transfer.

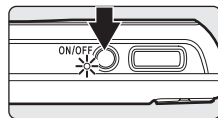

✓ Connexion du câble USB

Lors du branchement du câble USB, vérifiez que les connecteurs sont correctement orientés.

Ne forcez pas lorsque vous branchez le câble USB sur l'appareil photo. Lors du débranchement du câble USB, veillez à le retirer tout droit.

La connexion risque de ne pas être reconnue lorsque l'appareil est connecté à un ordinateur via un hub USB.

5 Transférez des photos lorsque Nikon Transfer a terminé de charger.

Cliquez sur le bouton **Démarrer le transfert** dans Nikon Transfer. Par défaut, toutes les photos sont transférées sur l'ordinateur.

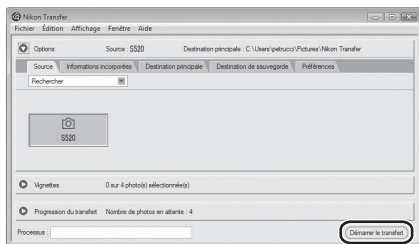

Bouton **Démarrer le transfert**

Avec les réglages Nikon Transfer par défaut, le dossier dans lequel les photos sont transférées s'ouvre automatiquement une fois le transfert terminé.

Pour en savoir plus sur l'utilisation de Nikon Transfer, reportez-vous aux informations d'aide incluses dans le programme.

6 Déconnectez l'appareil photo une fois le transfert terminé.

Mettez l'appareil photo hors tension et débranchez le câble USB.

Pour les utilisateurs de Windows 2000 Professionnel

Utilisez un lecteur de cartes ou un appareil similaire pour transférer les photos stockées sur la carte mémoire vers l'ordinateur. Si la capacité de votre carte mémoire est supérieure à 2 Go ou est compatible SDHC, le périphérique doit prendre en charge ces fonctionnalités.

- Par défaut dans Nikon Transfer, Nikon Transfer démarre automatiquement lorsqu'une carte mémoire est insérée dans le lecteur de carte ou un périphérique similaire. Reportez-vous à l'étape 5 ci-dessus pour transférer les photos.
- Ne raccordez pas l'appareil photo à l'ordinateur. Si vous raccordez l'appareil photo à l'ordinateur, la boîte de dialogue Assistant matériel détecté s'affiche. Sélectionnez **Annuler**, fermez la boîte de dialogue, puis déconnectez l'appareil photo de l'ordinateur.
- Pour transférer des photos stockées dans la mémoire interne de l'appareil photo vers l'ordinateur, vous devez commencer par les copier sur une carte mémoire à l'aide de l'appareil photo (72, 98, 103).



Ouverture des fichiers de l'appareil photo à l'aide d'opérations standard du système d'exploitation

- Accédez au dossier du disque dur de l'ordinateur sur lequel les photos ont été enregistrées et ouvrez une photo dans le visualiseur fourni avec votre système d'exploitation.
- Les fichiers son transférés sur un ordinateur peuvent être lus avec QuickTime ou tout autre lecteur audio compatible WAV.



Création de panoramique à l'aide de Panorama Maker

- Utilisez une série de photos prises à l'aide de l'option **Panorama assisté** en mode Scène (F40) pour créer un panoramique unique avec Panorama Maker.
- Panorama Maker peut être installé sur un ordinateur à partir du CD Software Suite fourni. Une fois l'installation terminée, suivez la procédure décrite ci-dessous pour démarrer Panorama Maker.

Windows

Ouvrez **Tous les programmes (Programmes** sous Windows 2000) à partir du menu **Démarrer > ArcSoft Panorama Maker 4 > Panorama Maker 4**.

Macintosh

Ouvrez Applications en sélectionnant **Applications** dans le menu **Go** et double-cliquez sur l'icône **Panorama Maker 4**.

- Pour plus d'informations sur l'utilisation de Panorama Maker, reportez-vous aux instructions qui s'affichent à l'écran et aux informations d'aide contenues dans le logiciel.



Noms des fichiers et des dossiers images

Reportez-vous à la section « Noms des fichiers images/sons et des dossiers » (F122) pour plus d'informations.

Connexion à une imprimante

Les utilisateurs d'imprimantes compatibles PictBridge (📷 138) peuvent connecter l'appareil photo directement à l'imprimante et imprimer des photos sans utiliser d'ordinateur.

Connexion à un téléviseur, un ordinateur ou une imprimante

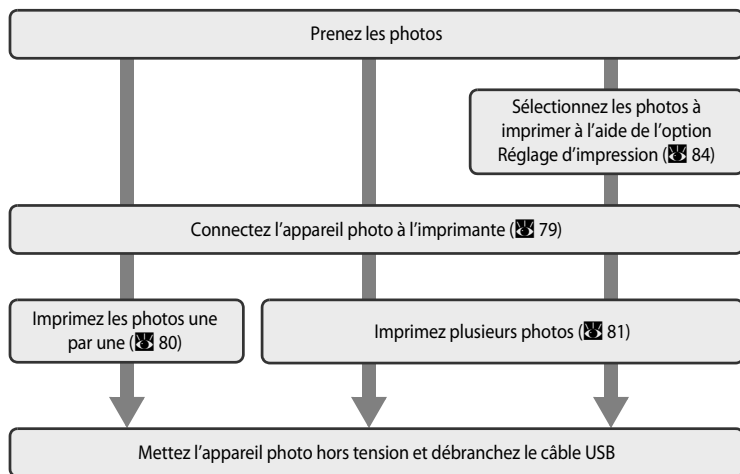

📌 Remarque sur la source d'alimentation

Lors de la connexion de l'appareil photo à un ordinateur ou à une imprimante, utilisez un accumulateur entièrement chargé pour éviter que l'appareil photo ne s'éteigne de manière inattendue.

Si l'adaptateur secteur EH-62D vendu séparément est utilisé, le COOLPIX S520 peut être rechargé à l'aide d'une prise de courant domestique. N'utilisez aucun autre adaptateur secteur, car cela pourrait entraîner une surchauffe ou un dysfonctionnement de l'appareil photo.

📷 Impression de photos

Outre l'impression de photos transférées de votre imprimante personnelle à un ordinateur ou l'impression directe de votre appareil photo sur une imprimante, les options suivantes sont également disponibles :

- Insérer une carte mémoire dans le logement pour carte mémoire d'une imprimante compatible DPOF
- Apporter la carte mémoire à un service d'impression numérique

Dans ce cas, spécifiez les photos et le nombre de tirages pour chaque photo à l'aide du menu Réglage d'impression de votre appareil photo (📷 84).

Connexion de l'appareil photo et de l'imprimante

- 1** Mettez l'appareil photo hors tension.

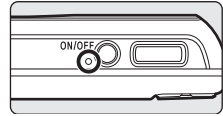

- 2** Mettez l'imprimante sous tension.

Vérifiez les paramètres de l'imprimante.

- 3** Connectez l'appareil photo à l'imprimante à l'aide du câble USB fourni.

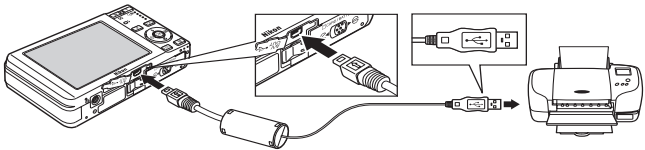

- 4** Mettez l'appareil photo sous tension.

Si la connexion est correcte, l'écran de démarrage PictBridge ① s'affiche sur le moniteur de l'appareil photo. L'écran Sélection impression s'affiche ②.

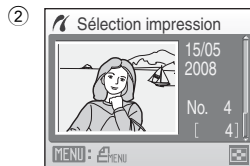
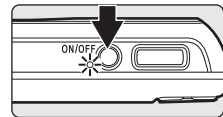

✓ Connexion du câble USB

Lors du branchement du câble USB, vérifiez que les connecteurs sont correctement orientés. Ne forcez pas lorsque vous branchez le câble USB sur l'appareil photo. Lors du débranchement du câble USB, veillez à le retirer tout droit.

Impression de photos une par une

Après avoir correctement connecté l'appareil photo à l'imprimante (📷 79), imprimez vos photos en suivant la procédure ci-dessous.

Connexion à un téléviseur, un ordinateur ou une imprimante

- 1** Sélectionnez la photo souhaitée à l'aide du sélecteur multidirectionnel, puis appuyez sur **OK**.

Appuyez sur **W** (📄) pour afficher 12 vignettes et sur **T** (🔍) pour repasser en mode de visualisation plein écran.

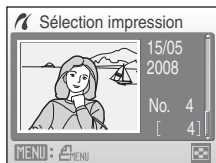

- 2** Choisissez **Copies**, puis appuyez sur **OK**.

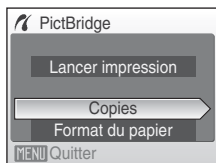

- 3** Choisissez le nombre de copies (jusqu'à neuf), puis appuyez sur **OK**.

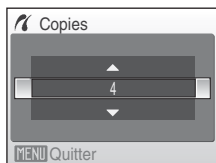

- 4** Choisissez **Format du papier**, puis appuyez sur **OK**.

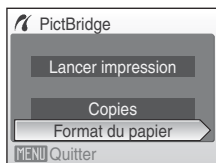

- 5** Sélectionnez le Format du papier souhaité, puis appuyez sur **OK**.

Pour spécifier le format du papier à l'aide des paramètres de l'imprimante, sélectionnez **Par défaut** dans le menu Format du papier.

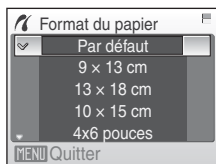

- 6** Choisissez **Lancer impression**, puis appuyez sur **OK**.

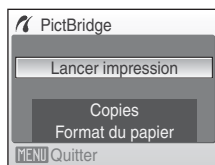

- 7** L'impression démarre.

Une fois l'impression terminée, le moniteur revient à l'écran présenté à l'étape 1.

Pour annuler l'opération avant la fin de l'impression, appuyez sur **OK**.

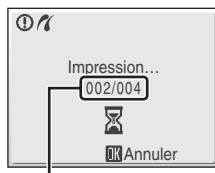

Impression en cours/
nombre total de tirages

Impression de plusieurs photos

Après avoir correctement connecté l'appareil photo à l'imprimante (📷 79), imprimez vos photos en suivant la procédure ci-dessous.

- 1** Lorsque l'écran de sélection d'impression s'affiche, appuyez sur **MENU**.

Le menu Impression s'affiche.

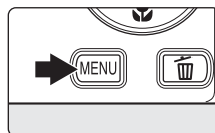

- 2** Choisissez **Format du papier** à l'aide du sélecteur multidirectionnel, puis appuyez sur **OK**.

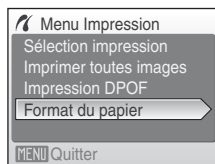

- 3** Sélectionnez le Format du papier souhaité, puis appuyez sur **OK**.

Pour spécifier le format du papier à l'aide des paramètres de l'imprimante, sélectionnez **Par défaut** dans le menu Format du papier.

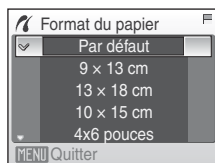

4 Choisissez **Sélection impression, Imprimer toutes images** ou **Impression DPOF**, puis appuyez sur **OK**.

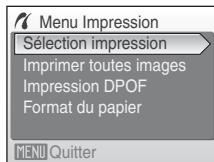

Sélection impression

Sélectionnez les photos et le nombre de copies (jusqu'à neuf) de chaque photo. Appuyez sur ◀ ou ▶, puis sur ▲ ou ▼ pour définir le nombre de copies pour chacune d'entre elles. Les photos sélectionnées pour impression sont indiquées par une coche (☑) suivie du nombre de copies à imprimer. La coche n'apparaît pas sur les images pour lesquelles aucune copie n'a été spécifiée, et ces photos ne seront pas imprimées. Appuyez sur **T** (R) pour passer à la visualisation plein écran. Appuyez sur **W** (☒) pour revenir à la visualisation par planche de vignettes. Une fois les réglages terminés, appuyez sur **OK**.



Le menu illustré ci-contre s'affiche. Pour imprimer, choisissez **Lancer impression**, puis appuyez sur **OK**. Choisissez **Annuler** et appuyez sur **OK** pour revenir au menu Impression.

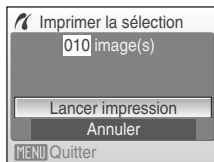

Imprimer toutes images

Toutes les photos stockées dans la mémoire interne ou sur la carte mémoire sont imprimées une par une. Le menu illustré à droite apparaît. Pour imprimer, choisissez **Lancer impression**, puis appuyez sur **OK**. Choisissez **Annuler** et appuyez sur **OK** pour revenir au menu Impression.

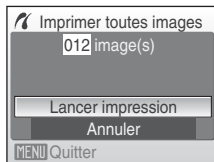

Impression DPOF

Imprimez les photos pour lesquelles une commande d'impression a été créée dans **Réglage d'impression** (84).

- Le menu illustré à droite apparaît.
- Pour imprimer, choisissez **Lancer impression**, puis appuyez sur **OK**.
- Choisissez **Annuler** et appuyez sur **OK** pour revenir au menu Impression.
- Pour visualiser la commande d'impression en cours, sélectionnez **Voir images**, puis appuyez sur **OK**. Pour imprimer des photos, appuyez à nouveau sur **OK**.

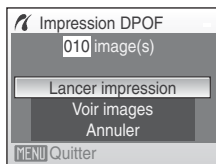

5 L'impression démarre.

Le moniteur affiche à nouveau le menu Impression (étape 2) une fois l'impression terminée.

Pour annuler l'opération avant la fin de l'impression, appuyez sur **OK**.

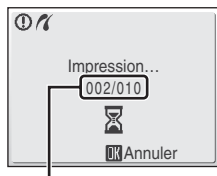

Impression en cours/
nombre total de tirages

✓ Format du papier

L'appareil photo prend en charge les formats de papier suivants : **Par défaut** (format du papier par défaut pour l'imprimante utilisée), **9×13 cm**, **13×18 cm**, **10×15 cm**, **4×6 pouces**, **20×25 cm**, **Lettre**, **A3** et **A4**. Seuls les formats pris en charge par l'imprimante s'affichent. Pour spécifier le format du papier à l'aide des paramètres de l'imprimante, sélectionnez **Par défaut** dans le menu Format du papier.

Création d'une commande d'impression DPOF : réglage d'impression

L'option **Réglage d'impression** du menu Visualisation permet de créer des « commandes d'impression » numériques pour imprimer sur des périphériques compatibles DPOF (☒ 138). Lorsque l'appareil photo est connecté à une imprimante compatible PictBridge, les images peuvent être imprimées directement à partir de l'imprimante en fonction de la commande d'impression DPOF créée sur la carte mémoire. Si la carte mémoire ne se trouve plus dans l'appareil photo, vous pouvez créer la commande d'impression DPOF pour les photos dans la mémoire interne et imprimer vos photos selon cette commande.

1 Appuyez sur **MENU** en mode Visualisation.

Le menu Visualisation s'affiche.

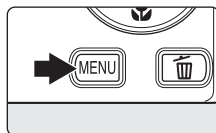

2 Choisissez **Réglage d'impression** à l'aide du sélecteur multidirectionnel et appuyez sur **OK**.

Le menu Réglage d'impression s'affiche.

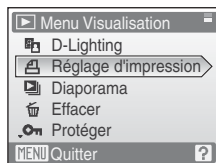

3 Choisissez **Choisir les images**, puis appuyez sur **OK**.

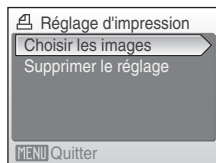

4 Sélectionnez les photos et le nombre de copies (jusqu'à neuf) de chaque photo.

Appuyez sur ◀ ou ▶, puis sur ▲ ou ▼ pour définir le nombre de copies pour chacune d'entre elles.

Les photos sélectionnées pour impression sont indiquées par une coche (☑) suivie du nombre de copies à imprimer. La coche n'apparaît pas sur les images pour lesquelles aucune copie n'a été spécifiée, et ces photos ne seront pas imprimées.

Appuyez sur **T** (🔍) pour passer à la visualisation plein écran.

Appuyez sur **W** (🔲) pour revenir à la visualisation par planche de vignettes.

Une fois les réglages terminés, appuyez sur **OK**.





5 Choisissez d'imprimer ou non la date de prise de vue et les informations sur les photos.

Choisissez **Date** et appuyez sur **OK** pour imprimer la date d'enregistrement sur toutes les photos dans la commande d'impression.

Choisissez **Infos** et appuyez sur **OK** pour imprimer les informations relatives aux photos (vitesse d'obturation et ouverture) sur toutes les photos dans la commande d'impression.

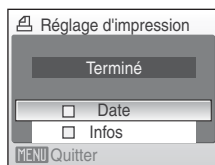
Choisissez **Terminé** et appuyez sur **OK** pour terminer la commande d'impression et quitter.



Les photos sélectionnées pour impression sont indiquées par l'icône  en mode de visualisation.

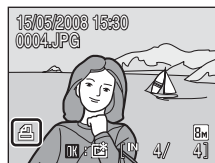

✓ Remarques concernant l'impression de la date de prise de vue et des informations sur la photo

Lorsque les options **Date** et **Infos** sont activées dans le menu Réglage d'impression, la date de prise de vue et les informations relatives à la photo sont imprimées sur chaque photo reproduite sur une imprimante compatible DPOF (☞ 138) prenant en charge l'impression de la date de prise de vue et des informations relatives à la photo.

- Il n'est pas possible d'imprimer les informations relatives à la photo lorsque l'appareil est raccordé directement à une imprimante, via le câble USB fourni, pour l'impression DPOF (☞ 83).
- Les options **Date** et **Infos** sont réinitialisées chaque fois que vous affichez le menu Réglage d'impression.

📄 Suppression de toutes les commandes d'impression

Choisissez **Supprimer le réglage** à l'étape 3, puis appuyez sur **OK**. Les commandes d'impression de toutes les photos sont supprimées.

📄 Remarque concernant l'option Date du menu Réglage d'impression

La date et l'heure imprimées sur les photos au format DPOF (si l'option **Date** du menu Réglage d'impression est activée) sont celles qui ont été enregistrées au moment de la prise de vue. La date et l'heure imprimées à l'aide de cette option ne sont en aucun cas affectées lorsque vous modifiez les paramètres de date et d'heure de l'appareil photo dans le menu Configuration une fois les photos enregistrées.



🕒 Impression de la date

Lorsque la date et l'heure de prise de vue sont imprimées sur les photos à l'aide de l'option **Impression de la date** (☞ 111) dans le menu Configuration, les photos qui portent une date et une heure peuvent être reproduites sur des imprimantes qui ne prennent pas en charge l'impression de la date et de l'heure sur les photos. Seules la date et l'heure **Impression de la date** des photos sont imprimées, même si **Réglage d'impression** est activé en sélectionnant **Date** dans l'écran de réglage de l'impression.

Options de prise de vue : menu Prise de vue

Le menu Prise de vue comporte les options suivantes :

	Taille d'image¹ 87
	Permet de choisir la taille et la qualité des images.
	Balance des blancs² 89
	Permet d'adapter la balance des blancs à la source lumineuse.
	Rafale² 91
	Permet de définir les réglages Rafale ou BSS (sélecteur de meilleure image).
ISO	Sensibilité 93
	Permet de régler la sensibilité de l'appareil photo à la lumière.
	Options couleur² 93
	Permet d'appliquer des effets de couleur aux photos lors de leur enregistrement.
	Mode de zones AF 94
	Permet de choisir où l'appareil photo effectue la mise au point.

¹ La **Taille d'image** peut changer les réglages des menus des modes Scène.

² Reportez-vous aux informations sur les restrictions applicables à ces réglages 97).

Affichage du menu Prise de vue

Appuyez sur pour afficher le menu Favoris, sélectionnez (auto), puis appuyez sur . Appuyez sur **MENU** pour afficher le menu Prise de vue.

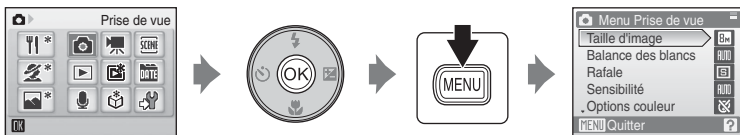

- Utilisez le sélecteur multidirectionnel pour choisir les réglages et les appliquer 9).
- Pour quitter le menu Prise de vue, appuyez sur **MENU**.

☰ Taille d'image

Les photos prises avec un appareil photo numérique sont enregistrées sous forme de fichiers image. La taille des fichiers et le nombre d'images pouvant être stockées dépendent de la taille et de la qualité des images. Avant la prise de vue, sélectionnez une taille d'image en fonction de l'utilisation prévue de la photo.

Option	Taille (pixels)	Description
 1:1 (2448)	2 448 × 2 448	Il est possible de prendre des photos carrées. Le taux de compression est d'environ 1:8.
 1:1 bordure noire	2 448 × 2 448	Il est possible de prendre des photos carrées entourées d'une petite bordure noire. Le taux de compression est d'environ 1:8.
 1:1 bordure blanche	2 448 × 2 448	Il est possible de prendre des photos carrées entourées d'une petite bordure blanche. Le taux de compression est d'environ 1:8.
 Élevée (3264★)	3 264 × 2 448	Qualité supérieure, adaptée à des agrandissements ou à des tirages de qualité supérieure. Le taux de compression est d'environ 1:4.
 Normale (3264) (réglage par défaut)	3 264 × 2 448	Cette option est la plus appropriée dans la majorité des cas. Le taux de compression est d'environ 1:8.
 Normale (2592)	2 592 × 1 944	
 Normale (2048)	2 048 × 1 536	Une taille inférieure permet de stocker un plus grand nombre de photos. Le taux de compression est d'environ 1:8.
 Écran PC (1024)	1 024 × 768	Cette option est adaptée à un affichage sur ordinateur. Le taux de compression est d'environ 1:8.
 Écran TV (640)	640 × 480	Adaptée à une visualisation plein écran sur un téléviseur ou à une diffusion par e-mail ou sur le Web. Le taux de compression est d'environ 1:8.
 16:9 (3200)	3 200 × 1 800	Cette option permet de prendre des photos au format 16:9. Le taux de compression est d'environ 1:8.











L'icône du réglage actuel s'affiche sur le moniteur en mode de prise de vue et en mode de visualisation ( 6, 7).

Taille d'image

Les modifications apportées à ces réglages s'appliquent à tous les modes Scène.

Nombre de vues restantes

Le tableau suivant indique le nombre approximatif d'images pouvant être enregistrées en mémoire interne et sur une carte mémoire de 256 Mo. Remarque : le nombre de photos pouvant être stockées diffère en fonction de la composition de la photo (en raison de la compression JPEG). De plus, ce nombre peut varier en fonction du fabricant de cartes mémoire, même si les différentes cartes mémoire sont de capacité identique.

Réglage	Mémoire interne (environ 23 Mo)	Carte mémoire ¹ (256 Mo)	Taille de l'impression en cm (à 300 ppp) ²
 1:1 (2448)	12	130	21 × 21
 1:1 bordure noire	12	130	21 × 21
 1:1 bordure blanche	12	130	21 × 21
 Élevée (3264★)	4	45	28 × 21
 Normale (3264)	9	95	28 × 21
 Normale (2592)	14	155	22 × 16,5
 Normale (2048)	23	245	17 × 13
 Écran PC (1024)	94	995	9 × 7
 Écran TV (640)	131	1 380	5 × 4
 16:9 (3200)	12	130	27 × 15,5

¹ Si le nombre de vues restantes est supérieur ou égal à 10 000, alors le nombre de vues restantes affiché est « 9999 » (« 999 » si la mémoire interne est utilisée).

² Les tailles d'impression sont calculées en divisant le nombre de pixels par la résolution de l'imprimante (ppp) et en multipliant le chiffre obtenu par 2,54 cm. Toutefois, pour une taille d'image identique, les photos imprimées à des résolutions plus élevées seront imprimées dans une taille inférieure à celle indiquée ; celles imprimées à des résolutions plus faibles seront imprimées dans une taille supérieure à celle indiquée.

Balance des blancs

La couleur de la lumière réfléchiée par un objet varie avec la couleur de la source lumineuse. Le cerveau humain est capable de s'adapter aux changements de couleur de la source lumineuse ; ainsi, les objets blancs paraissent blancs, qu'ils soient dans l'ombre, éclairés par le soleil ou par une lumière artificielle. Les appareils photo numériques reproduisent ce phénomène en traitant les images selon la couleur de la source lumineuse. C'est ce que l'on appelle la « balance des blancs ». Pour des couleurs naturelles, choisissez un paramètre de balance des blancs correspondant à la source lumineuse avant la prise de vue. Vous pouvez utiliser le paramètre par défaut, **Automatique**, avec la plupart des types d'éclairage ou appliquer le réglage de balance des blancs adapté à une source lumineuse particulière pour obtenir des résultats plus précis.



Automatique (réglage par défaut)

La balance des blancs est automatiquement adaptée aux conditions d'éclairage. Cette option est la plus appropriée dans la majorité des cas.



Pré-réglage manuel

Utilisez un objet neutre colorimétriquement comme référence pour régler la balance des blancs dans des conditions d'éclairage inhabituelles. Reportez-vous au chapitre « Pré-réglage manuel » ( 90) pour plus d'informations.



Ensoleillé

La balance des blancs est adaptée à la lumière directe du soleil.



Incandescent

À utiliser en cas d'éclairage incandescent.



Fluorescent

À utiliser avec la plupart des éclairages fluorescents.



Nuageux

À utiliser pour prendre des photos sous un ciel nuageux.



Flash

À utiliser avec le mode de flash.

Vous pouvez visualiser un aperçu des résultats sur le moniteur. Pour les réglages autres que **Automatique**, l'icône du réglage actuel s'affiche sur le moniteur ( 6).



Mode de flash

Pour les réglages de balance des blancs autres que **Automatique** ou **Flash**, désactivez le flash (  28).

Pré-réglage manuel

Utilisez l'option Pré-réglage manuel lorsque les conditions d'éclairage sont variées ou pour corriger la lumière fortement colorée émise par certaines sources lumineuses (par exemple, une photo prise sous la lumière d'une lampe avec un abat-jour rouge donnera l'impression d'avoir été prise sous une lumière blanche).

1 Placez un objet de référence neutre colorimétriquement (blanc ou gris) sous l'éclairage qui sera utilisé lors de la prise de vue.

2 Choisissez **PRE Pré-réglage manuel** dans le menu Balance des blancs à l'aide du sélecteur multidirectionnel, puis appuyez sur **OK**.

L'appareil photo effectue un zoom avant.

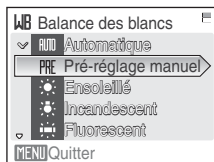

3 Sélectionnez **Mesurer**.

Pour appliquer la valeur la plus récemment mesurée pour le pré-réglage manuel, sélectionnez **Annuler**, puis appuyez sur **OK**.

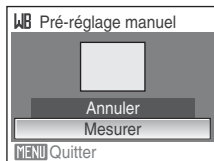

4 Cadrez l'objet de référence.

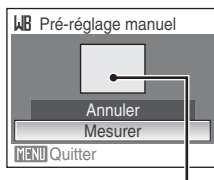

Cadre de l'objet de référence

5 Appuyez sur **OK**.

Une fois le déclencheur relâché, la nouvelle valeur de balance des blancs est définie.
Aucune photo n'est enregistrée.

✓ Remarque sur le pré-réglage manuel

Quel que soit le mode de flash sélectionné, le flash ne se déclenche pas lorsque vous appuyez sur **OK** à l'étape 5. L'appareil photo ne peut donc pas mesurer une valeur de pré-réglage manuel lorsque le flash est utilisé.

Rafale

Permet de définir les réglages Rafale ou BSS (sélecteur de meilleure image). Le flash sera désactivé pour les modes **Rafale**, **BSS** ou **Planche 16 vues** et la mise au point, l'exposition et la balance des blancs sont fixées sur les valeurs de la première photo de chaque série.

Vue par vue (réglage par défaut)

L'appareil prend une vue à chaque fois que vous appuyez sur le déclencheur.

Rafale

Tant que le déclencheur est enfoncé, jusqu'à 2 photos sont prises à une cadence d'environ 1,0 vue par seconde (vps) lorsque la Taille d'image est définie sur  **Normale (3264)**.

BSS BSS (Sélecteur de meilleure image)

Le « sélecteur de meilleure image » est recommandé pour la prise de vue sans flash ou en position téléobjectif, ou encore dans d'autres situations où des mouvements accidentels peuvent provoquer des photos floues. Lorsque l'option BSS est activée, l'appareil photo peut prendre jusqu'à dix photos lorsque le déclencheur est enfoncé. La photo la plus nette de la série est automatiquement sélectionnée et enregistrée.

Planche 16 vues

Chaque fois que vous appuyez sur le déclencheur, l'appareil photo prend 16 photos à une cadence d'environ 1,3 vue par seconde, puis les dispose sur une seule photo  **Normale (3264)**.

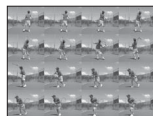

Intervallomètre

L'appareil photo prend automatiquement des photos à intervalles spécifiés (jusqu'à 1 800 vues) ( 92).

Pour les réglages autres que **Vue par vue**, l'indicateur du réglage actuel s'affiche sur le moniteur ( 6).

Remarque concernant le mode de prise de vue Rafale

- La vitesse maximale avec le mode de prise de vue Rafale peut varier en fonction du paramètre de taille d'image en cours et de la carte mémoire utilisée.
- Il est impossible d'utiliser le zoom numérique en mode **Planche 16 vues**.

Remarque sur BSS

L'option BSS risque de ne pas produire les résultats escomptés si le sujet est en mouvement ou si vous modifiez la composition alors que vous appuyez sur le déclencheur jusqu'en fin de course.

Photographie en mode intervalloètre

Les photos sont prises automatiquement à intervalles spécifiés. Choisissez des intervalles compris entre 30 secondes et 60 minutes.

- 1 Choisissez **Intervalloètre** dans le menu Rafale à l'aide du sélecteur multidirectionnel, puis appuyez sur **OK**.

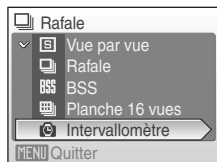

- 2 Définissez l'intervalle entre les prises, puis appuyez sur **OK**.

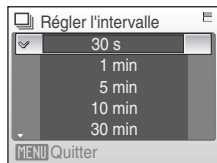

- 3 Appuyez sur **MENU**.

L'appareil photo revient en mode de prise de vue.

- 4 Appuyez sur le déclencheur jusqu'en fin de course pour prendre la première photo et lancer l'intervalloètre.

Le moniteur s'éteint et le témoin de mise sous tension clignote entre les prises de vue.

Le moniteur s'allume automatiquement juste avant la prise de vue suivante.

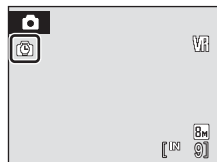

- 5 Appuyez une seconde fois sur le déclencheur jusqu'en fin de course pour cesser d'enregistrer.

L'enregistrement s'arrête automatiquement lorsque la mémoire interne ou la carte mémoire est pleine ou une fois que 1 800 photos ont été prises.

Alimentation

Pour éviter que l'appareil photo ne s'éteigne de manière inattendue pendant l'enregistrement, utilisez un accumulateur entièrement chargé ou l'adaptateur secteur EH-62D (vendu séparément).

Pour en savoir plus

Reportez-vous à la section « Noms des fichiers images/sons et des dossiers » (122) pour plus d'informations.

ISO Sensibilité

La sensibilité mesure la vitesse de réaction de l'appareil photo à la lumière. Plus la sensibilité est élevée, moins il faut de lumière pour l'exposition. Bien qu'une sensibilité élevée permette de photographier des sujets en mouvement ou sous une faible luminosité, elle tend à générer du « bruit » sous forme de pixels lumineux espacés de manière aléatoire et concentrés sur les zones sombres de la photo.

Automatique (réglage par défaut)

En conditions normales, la sensibilité est définie sur l'équivalent de 64 ISO ; si la lumière est insuffisante et que le flash est désactivé, l'appareil photo compense en augmentant la sensibilité jusqu'à un maximum de 1600 ISO.

64, 100, 200, 400, 800, 1600, 2000

La sensibilité sera maintenue à la valeur spécifiée.

Pour les réglages autres que **Automatique**, le réglage actuel s'affiche sur le moniteur (📷 6). Si **Automatique** est sélectionné et si la sensibilité est augmentée au-delà de l'équivalent de 64 ISO, l'icône  s'affiche (📷 29).

Options couleur

Renforcez la vivacité des couleurs ou enregistrez des photos en monochrome.

Couleur standard (réglage par défaut)

Utilisez cette option pour des photos aux couleurs naturelles.

Couleurs vives

Utilisez cette option pour obtenir des couleurs vives, de qualité « impression ».

Noir et blanc

Utilisez cette option pour prendre des photos en noir et blanc.

Sépia

Utilisez cette option pour enregistrer des photos en sépia.

Couleurs froides

Utilisez cette option pour enregistrer des photos en monochrome bleu-cyan.

Vous pouvez visualiser un aperçu des résultats sur le moniteur. Pour les réglages autres que **Couleur standard**, l'icône du réglage actuel s'affiche sur le moniteur (📷 6).

[+] Mode de zones AF

Cette option permet de déterminer l'endroit où l'appareil photo effectue la mise au point. Lorsque le zoom numérique est activé, la mise au point s'effectue au centre de l'écran, quels que soient les réglages définis.

[AUTO] Priorité visage (réglage par défaut)

Lorsque l'appareil photo détecte un visage (de face), il effectue la mise au point sur ce visage. Reportez-vous à la section « Priorité visage » (p. 96) pour obtenir de plus amples informations. Si plusieurs visages sont détectés, la mise au point s'effectue sur le visage le plus proche de l'appareil photo.

Lors de la prise de vue de sujets non humains ou si aucun visage n'est détecté, le Mode de zones AF passe sur **Automatique** et l'appareil photo sélectionne automatiquement la zone de mise au point (une sur neuf) incluant le sujet le plus proche de l'appareil.

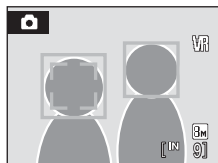

[M] Automatique

L'appareil sélectionne automatiquement l'une des neuf zones de mise au point contenant le sujet le plus proche. Appuyez à mi-course sur le déclencheur pour activer la zone de mise au point. Lorsque vous appuyez à mi-course sur le déclencheur, la zone de mise au point sélectionnée par l'appareil photo s'affiche sur le moniteur.

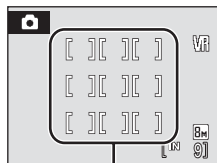

Zone AF

[F] Manuel

Cette option convient aux situations dans lesquelles le sujet est relativement figé et ne se trouve pas au centre de la vue.

Appuyez sur la commande ▲, ▼, ◀ ou ▶ du sélecteur multidirectionnel pour effectuer une sélection parmi 99 zones de mise au point. Les photos peuvent être prises alors que l'écran de sélection de zone de mise au point est affiché.

Pour finir la sélection de la zone de mise au point et ajuster les réglages Flash, Macro, Retardateur et Correction d'exposition, appuyez sur OK. Pour revenir à l'écran de sélection de zone de mise au point, appuyez sur OK.

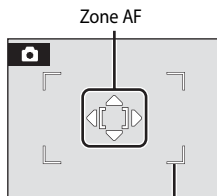

Zones de mise au point pouvant être sélectionnées

[] Zone centrale

L'appareil effectue la mise au point sur le sujet situé au centre de la vue.
La zone de mise au point centrale est utilisée.

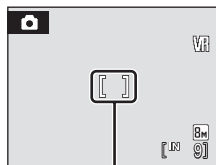

Zone AF

Mémorisation de la mise au point

Pour effectuer la mise au point sur des sujets décentrés lorsque le réglage **Zone centrale** est sélectionné en tant que **Mode de zones AF**, utilisez la mémorisation de la mise au point comme expliqué ci-dessous.

- 1 Placez le sujet au centre de la vue.
- 2 Appuyez sur le déclencheur à mi-course.
 - Vérifiez que l'indicateur de zone de mise au point est vert.
- 3 Maintenez le déclencheur enfoncé à mi-course et recomposez la photo.
 - Assurez-vous que la distance entre l'appareil photo et le sujet ne change pas.
- 4 Appuyez sur le déclencheur jusqu'en fin de course pour prendre la photo.



Pour en savoir plus

Reportez-vous à la section « Autofocus » (25) pour plus d'informations.

Priorité visage

L'option Priorité visage est activée lorsque le mode de zones AF est défini sur **Priorité visage** ou lorsque le mode Scène est défini sur **Portrait** ou **Portrait de nuit**. L'appareil photo détecte automatiquement les visages humains (de face) et effectue la mise au point sur ces visages.

1 Cadrez une image

Lorsque l'appareil photo détecte un visage (de face), ce dernier est encadré d'une double bordure jaune.

Si plusieurs visages sont détectés, le visage le plus proche de l'appareil photo est indiqué par une double bordure, les autres par une bordure simple. Il est possible de détecter jusqu'à 5 visages de personnes.

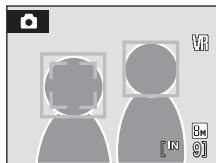

2 Appuyez sur le déclencheur à mi-course

La mise au point s'effectue sur le visage encadré par une double bordure. Une fois la mise au point mémorisée, la bordure double devient verte.

Si l'appareil photo ne parvient pas à effectuer la mise au point, la bordure double clignote. Appuyez sur le déclencheur à mi-course et effectuez une nouvelle mise au point.

Appuyez sur le déclencheur jusqu'en fin de course pour prendre la photo.

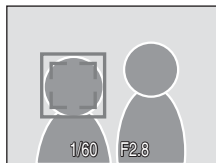

Remarques concernant l'option Priorité visage

- En mode **Priorité visage**, si vous appuyez sur le déclencheur à mi-course alors qu'aucun visage n'est identifié, le mode de zones AF est défini sur **Automatique**.
- Dans les réglages **Portrait** et **Portrait de nuit** du mode Scène, si vous appuyez sur le déclencheur à mi-course alors qu'aucun visage n'est identifié, la mise au point se règle au centre de l'écran.
- Il est possible que l'appareil photo ne puisse pas détecter de visages dans les cas suivants :
 - Lorsque les visages sont en partie masqués par des lunettes de soleil ou d'autres objets
 - Lorsque les visages occupent une trop petite ou trop grande partie de la vue
 - Lorsque le sujet ne regarde pas directement l'objectif
- La capacité de l'appareil photo à détecter des visages dépend de plusieurs facteurs, y compris si le sujet fait face ou non à l'objectif.
- Lorsque dans certaines situations particulières, l'autofocus ne fonctionne pas correctement au cours d'une séance de prise de vues (☞ 25), il est possible que le sujet ne soit pas net bien que la double bordure soit verte. Le cas échéant, passez en mode de zones AF (**Manuel** ou **Zone centrale**), effectuez la mise au point sur un autre sujet situé à la même distance de l'appareil photo que le sujet à photographier, puis utilisez la mémorisation de la mise au point.
- Les photos prises avec l'option Priorité visage en mode de visualisation plein écran seront pivotées (si nécessaire), puis affichées.

Restrictions sur les réglages de l'appareil photo

Des restrictions s'appliquent aux paramètres suivants en mode  (Auto).

Mode de flash

Le flash s'éteint lorsqu'une option **Rafale**, **BSS** ou **Planche 16 vues** est choisie pour **Rafale**. Le réglage appliqué est restauré lorsque **Vue par vue** ou **Intervallomètre** est sélectionné.

Retardateur

Si le retardateur est activé, une seule photo sera prise lors du déclenchement, quel que soit le réglage choisi pour **Rafale**. Les réglages **Rafale** appliqués sont restaurés une fois la photo prise ou lorsque le retardateur est désactivé.

Rafale

Si le réglage **Rafale** est défini sur **Planche 16 vues**, la **Taille d'image** est définie sur  **Normale (3264)**. Si le mode **Rafale** est restauré sur tout réglage autre que **Planche 16 vues**, les réglages pour la **Taille d'image** sont également restaurés.

Balance des blancs

La balance des blancs est automatiquement définie sur **Automatique** et ne peut pas être réglée lorsque **Noir et blanc**, **Sépia** ou **Couleurs froides** est sélectionné dans les **Options couleur**. Le réglage de balance des blancs appliqué est restauré lorsque **Couleur standard** ou **Couleurs vives** est sélectionné.

Options de visualisation : menu Visualisation

Le menu Visualisation comporte les options suivantes :

 D-Lighting  49	Augmenter la luminosité et le contraste dans les zones sombres des photos.
 Réglage d'impression  84	Sélectionner les photos à imprimer et le nombre de copies de chacune d'entre elles.
 Diaporama  100	Visualiser sous forme de diaporama les photos stockées dans la mémoire interne ou sur une carte mémoire.
 Effacer  101	Effacer toutes les photos ou les photos sélectionnées.
 Protéger  101	Protéger les photos sélectionnées contre toute suppression accidentelle.
 Rotation image  102	Modifier l'orientation d'une photo existante.
 Mini-photo  51	Créer une copie de taille réduite de la photo en cours.
 Annotation vocale  52	Joindre une annotation vocale à une photo.
 Copier  103	Copier des fichiers enregistrés entre la carte mémoire et la mémoire interne, ou inversement.

Affichage du menu Visualisation

Pour afficher le menu Visualisation, appuyez sur , puis sur **MENU**.

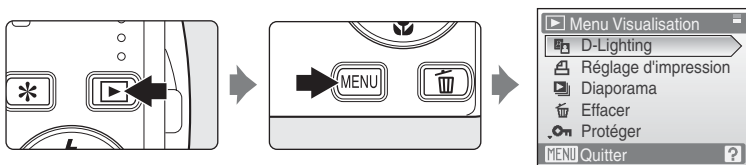

- Utilisez le sélecteur multidirectionnel pour choisir les réglages et les appliquer ( 9).
- Pour quitter le menu Visualisation, appuyez sur **MENU**.

Sélection de plusieurs photos

L'écran illustré à droite apparaît dans les menus (ci-dessous) lors de la sélection de photos.

Menu Visualisation : Réglage impression (84), Effacer (101), Protéger (101), Rotation image (102), Copier (103)

Menu Configuration : Écran d'accueil (106)

Pour sélectionner des photos, procédez comme suit.

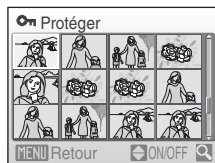

1 Appuyez sur ◀ ou ▶ pour choisir la photo souhaitée.

Une seule photo peut être sélectionnée pour l'**Écran d'accueil** et **Rotation image**. Passez à l'étape 3.

Appuyez sur **T** (Q) pour passer à la visualisation plein écran.

Appuyez sur **W** (R) pour revenir à la visualisation par planche de vignettes.

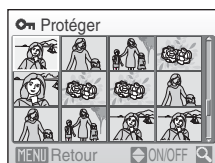

2 Appuyez sur ▲ ou ▼ pour sélectionner **ON** ou **OFF** (ou le nombre de copies).

Si vous sélectionnez **ON**, une coche (☑) apparaît dans le coin supérieur gauche de la photo en cours. Répétez les étapes 1 et 2 pour sélectionner d'autres photos.



3 Appuyez sur **OK**.

Le réglage est activé.

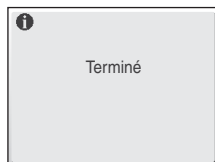

Diaporama

Visualisez une à une ou sous forme de « diaporama » automatique les photos stockées dans la mémoire interne ou sur une carte mémoire.

1 Choisissez **Démarrer** à l'aide du sélecteur multidirectionnel et appuyez sur **OK**.

Pour modifier l'intervalle entre les photos, sélectionnez **Intervalle**, choisissez une durée, puis appuyez sur **OK** avant de choisir **Démarrer**.

Pour que le diaporama se répète automatiquement, activez l'option **En boucle**, puis appuyez sur **OK** avant de sélectionner **Démarrer**. Le symbole (✓) sera ajouté à l'option En boucle une fois celle-ci activée.

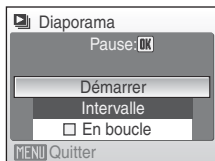

2 Le diaporama démarre.

Vous pouvez effectuer les actions suivantes au cours du diaporama :

- Appuyez sur **▶** pour visualiser les photos dans l'ordre d'enregistrement, ou sur **◀** pour les visualiser dans l'ordre inverse. Maintenez la commande **▶** enfoncée pour faire défiler les photos en avance rapide ou le bouton **◀** pour faire défiler les photos en retour rapide.
- Appuyez sur **OK** pour suspendre le diaporama.



3 Sélectionnez **Fin** ou **Redémarrer**.

À la fin du diaporama ou lorsque celui-ci est suspendu, choisissez **Fin**, puis appuyez sur **OK** pour revenir au menu Visualisation, ou choisissez **Redémarrer** pour relancer le diaporama.

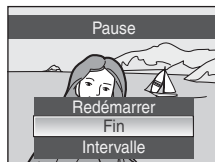

Remarques concernant le diaporama

- Seule la première vue des clips vidéo (67) du diaporama s'affiche.
- Le diaporama peut tourner en continu pendant 30 minutes (même lorsque l'option **En boucle** est sélectionnée).

Effacer

Effacer les photos sélectionnées ou toutes les photos.

Effacer la sélection

Efface les photos sélectionnées ( 99).



Effacer tout

Efface toutes les photos.

Remarques concernant la suppression

- Une fois effacées, vous ne pouvez pas récupérer les photos. Transférez les photos que vous souhaitez conserver sur un ordinateur avant la suppression.
- Les photos identifiées par l'icône  sont protégées et ne peuvent pas être effacées.

Protéger

Protéger les photos sélectionnées contre toute suppression accidentelle. Reportez-vous à « Sélection de plusieurs photos » ( 99) pour plus d'informations sur l'utilisation de cette fonction. Notez toutefois que le formatage de la mémoire interne ou de la carte mémoire de l'appareil photo efface définitivement les fichiers protégés ( 116).

Les photos protégées sont identifiées par l'icône  lors de la visualisation ( 7, 46).

Rotation image

Définissez l'orientation de la photo utilisée pour une visualisation sur l'appareil photo. Une rotation de 90° dans le sens des aiguilles d'une montre ou le sens inverse peut être appliquée aux photos.

Choisissez une photo à faire pivoter dans l'écran de sélection des photos ( 99) ; l'écran Rotation image s'affiche alors.

Appuyez sur ◀ ou ▶ pour faire pivoter l'image de 90°.

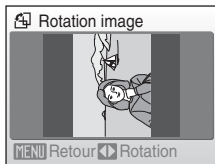

Rotation de 90°
dans le sens inverse des
aiguilles d'une montre

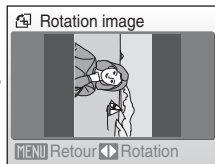
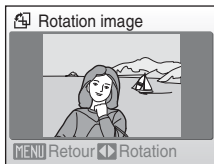

Rotation de 90°
dans le sens des aiguilles
d'une montre



Appuyez sur  pour choisir et enregistrer l'orientation de la photo telle qu'elle est affichée dans l'écran Rotation image.

Copier

Copie les photos enregistrées depuis la mémoire interne vers une carte mémoire, ou inversement.

- 1** Sélectionnez une option dans l'écran Copie à l'aide du sélecteur multidirectionnel, puis appuyez sur **OK**.

  : copier des photos de la mémoire interne vers la carte mémoire.

  : copier des photos de la carte mémoire vers la mémoire interne.

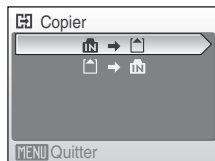

- 2** Choisissez l'option de copie, puis appuyez sur **OK**.

Images sélectionnées : copie les photos sélectionnées sur l'écran de sélection des photos (**83** 99).

Toutes les images : copie toutes les photos.



Remarques concernant la copie de photos

- Vous pouvez copier des fichiers aux formats JPEG, AVI et WAV. Les images enregistrées dans d'autres formats ne peuvent pas être copiées.
- Si les photos sélectionnées pour la copie sont accompagnées d'annotations vocales (**83** 52), ces dernières sont également copiées.
- Les fichiers son enregistrés à l'aide de l'enregistrement vocal (**83** 68) peuvent être copiés à l'aide de l'option **Copier les fichiers son** (**83** 72) en mode Lecture du fichier son.
- Les photos prises avec une autre marque d'appareil photo ou modifiées sur un ordinateur ne peuvent pas être copiées.
- Les copies modifiées possèdent le même marquage de protection (**83** 101) que les photos d'origine, mais ne sont pas marquées pour l'impression (**83** 84).
- Même si une photo ajoutée aux favoris (**83** 59) est copiée, le contenu des favoris ne l'est pas.

Message La mémoire ne contient pas d'images.





Si aucune photo n'est stockée sur la carte mémoire lors de l'application du mode de visualisation, le message **La mémoire ne contient pas d'images**. s'affiche. Appuyez sur **MENU** pour afficher l'écran des options de copie, et copiez sur la carte mémoire les photos stockées dans la mémoire interne de l'appareil photo.

Pour en savoir plus

Reportez-vous à la section « Noms des fichiers images/sons et des dossiers » (**83** 122) pour plus d'informations.

Réglages de base de l'appareil photo : menu Configuration

Le menu Configuration comporte les options suivantes :

	Menus	 105
	Choisir le mode d'affichage des menus.	
	Écran d'accueil	 106
	Choisir l'écran qui apparaît lorsque vous allumez l'appareil.	
	Date	 107
	Régler l'horloge et choisir le fuseau horaire de votre domicile et de votre destination.	
	Réglages du moniteur	 110
	Régler la luminosité du moniteur et choisir le style de l'affichage.	
	Impression de la date	 111
	Imprimer sur les photos la date ou le compteur du mode anniversaire.	
	Réduction vibration	 113
	Activer ou désactiver la réduction de vibration pour la prise de vue.	
	Assistance AF	 114
	Activer ou désactiver l'illuminateur d'assistance AF.	
	Zoom numérique	 114
	Régler les paramètres d'utilisation du zoom numérique.	
	Réglages du son	 115
	Régler les paramètres de son et de volume.	
	Extinction auto	 115
	Régler la durée avant que l'appareil photo ne passe en mode de veille.	
	Formater la mémoire/Formatage de la carte	 116
	Formatez la mémoire interne ou la carte mémoire.	
	Langue/Language	 117
	Sélectionner la langue d'affichage du moniteur de l'appareil photo.	
	Mode vidéo	 117
	Régler les paramètres de connexion à un téléviseur.	
	Réinitialisation	 118
	Restaurer les réglages par défaut de l'appareil photo.	
	Version firmware	 120
	Afficher la version du firmware de l'appareil photo.	

Affichage du menu Configuration

Commencez par afficher le menu Favoris en appuyant sur . Sélectionnez ensuite à l'aide du sélecteur multidirectionnel, puis appuyez sur .

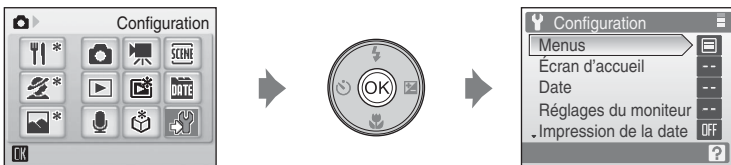

- Utilisez le sélecteur multidirectionnel pour choisir les réglages et les appliquer (9).
- Pour revenir au menu Favoris, appuyez sur .

Menu

Choisissez les menus initiaux à afficher.

Texte (réglage par défaut)

Les menus s'affichent sous la forme d'une liste.

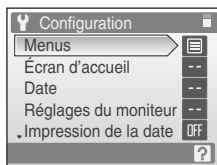

Icônes

Toutes les options de menu peuvent être affichées sur une seule page.

Noms de menu



Écran d'accueil

Vous pouvez choisir l'écran d'accueil affiché lorsque l'appareil photo est mis sous tension.

Aucun (réglage par défaut)

L'écran d'accueil ne s'affiche pas.





COOLPIX

Affiche un écran d'accueil.

Choisir une image

Permet de sélectionner, dans la mémoire interne ou la carte mémoire, une photo à utiliser comme écran d'accueil. Choisissez une photo dans l'écran de sélection des photos, puis appuyez sur .

Lorsque l'image sélectionnée est enregistrée dans l'appareil photo, elle apparaît dans l'écran d'accueil même si la photo d'origine a été supprimée.

Les photos prises avec une taille d'image définie sur  **16:9 (3200)**,  **1:1 (2448)**,  **1:1 bordure noire** ou  **1:1 bordure blanche** ne peuvent pas être utilisées. Les copies créées à une taille inférieure à 320 x 240 avec la fonction Recadrage ( 50) ou Mini-photo ( 51) ne peuvent pas être utilisées.

Date

Réglez l'horloge de l'appareil photo et choisissez le fuseau horaire de votre domicile et de votre destination.

Date

Réglez la date et l'heure de l'appareil photo.

Reportez-vous à « Réglage de la langue, de la date et de l'heure » (🔍 16) pour plus d'informations.

Fuseau horaire

🏠 (fuseau horaire domicile) peut être spécifié et l'heure d'été peut être activée ou désactivée à partir des options **Fuseau horaire**. Lorsque ➔ (fuseau horaire de destination) est sélectionné, le décalage horaire (🔍 109) est calculé automatiquement et la date et l'heure de la région sélectionnée s'affichent. Utile pour voyager.

Réglage du fuseau horaire de destination

- 1 Choisissez **Fuseau horaire** à l'aide du sélecteur multidirectionnel et appuyez sur **OK**.

Le menu Fuseau horaire s'affiche.

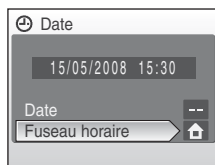

- 2 Sélectionnez ➔, puis appuyez sur **OK**.

La date et l'heure affichées sur le moniteur ne sont pas les mêmes en fonction de la région sélectionnée.

Si l'heure d'été est en vigueur, choisissez **Heure d'été** à l'aide du sélecteur multidirectionnel, puis appuyez sur **OK**, puis sur **▲**. L'heure avance automatiquement d'une heure.

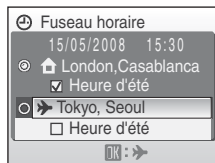

3 Appuyez sur ►.

Le menu Destination s'affiche.

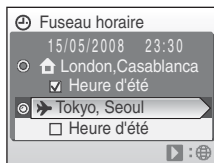

4 Choisissez le fuseau horaire de destination et appuyez sur OK.

Le réglage est activé.

Une fois le fuseau horaire de destination sélectionné, l'icône ► apparaît sur le moniteur lorsque l'appareil photo est en mode de prise de vue.

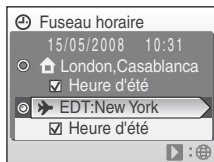
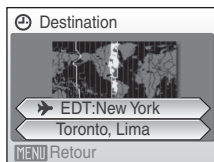

✓ Accumulateur de l'horloge

L'accumulateur de l'horloge se recharge lorsque l'accumulateur principal est installé ou qu'un adaptateur secteur est connecté. Après une charge de 10 heures environ, il peut servir d'alimentation de secours pendant plusieurs jours.

📌 🏠 (Fuseau horaire domicile)

- Pour basculer sur le fuseau horaire domicile, sélectionnez 🏠 à l'étape 2.
- Pour modifier le fuseau horaire domicile, sélectionnez 🏠 à l'étape 2 et suivez les étapes 3 et 4.

📌 ⌚ Heure d'été

- Si la date et l'heure ont été réglées hors période d'heure d'été : activez **Heure d'été** (✓) au début de la période d'heure d'été ; l'horloge de l'appareil photo est automatiquement avancée d'une heure.
- Si la date et l'heure ont été réglées pendant la période d'heure d'été, avec **Heure d'été** activé (✓) : désactivez **Heure d'été** à la fin de la période d'heure d'été ; l'horloge de l'appareil photo est automatiquement reculée d'une heure.

**Fuseaux horaires (🕒 17)**

L'appareil photo prend en charge les fuseaux horaires répertoriés ci-dessous. Pour les différences d'heures non répertoriées ci-dessous, réglez l'heure de l'appareil sur l'heure locale (🕒 17, 108). Le tableau ci-dessous contient certains lieux non répertoriés sur la carte des fuseaux horaires de l'appareil photo.

GMT +/-	Emplacement	GMT +/-	Emplacement
-11	Midway, Samoa	+1	Madrid, Paris, Berlin
-10	Hawaii, Tahiti	+2	Athens, Helsinki, Ankara
-9	Alaska, Anchorage	+3	Moscow, Nairobi, Riyadh, Kuwait, Manama
-8	PST (PDT) : Los Angeles, Seattle, Vancouver	+4	Abu Dhabi, Dubai
-7	MST (MDT) : Denver, Phoenix, La Paz	+5	Islamabad, Karachi
-6	CST (CDT) : Chicago, Houston, Mexico City	+5,5	New Delhi
-5	EST (EDT) : New York, Toronto, Lima	+6	Colombo, Dhaka
-4	Caracas, Manaus	+7	Bangkok, Jakarta
-3	Buenos Aires, São Paulo	+8	Beijing, Hong Kong, Singapore
-2	Fernando de Noronha	+9	Tokyo, Seoul
-1	Azores	+10	Sydney, Guam
±0	London, Casablanca	+11	New Caledonia
		+12	Auckland, Fiji

☐ Réglages moniteur

Choisissez d'afficher ou non les informations sur le moniteur, et réglez la luminosité.

Infos photos

Choisissez les informations à afficher sur le moniteur en mode de prise de vue et de visualisation.







Luminosité

Choisissez parmi cinq réglages de luminosité du moniteur. Le réglage par défaut est **3**.

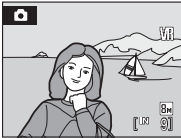
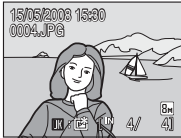
Infos photos

Les options d'affichage suivantes sont disponibles.

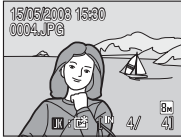
Reportez-vous à « Moniteur » (📷 6) pour plus d'informations sur les indicateurs du moniteur.

	Mode de prise de vue	Mode de visualisation
Afficher les infos		
Infos auto (réglage par défaut)	Les réglages en cours ou le guide opérationnel s'affichent pendant quelques secondes, comme dans Afficher les infos ci-dessus. Ensuite, l'affichage devient le même que dans Masquer les infos .	
Masquer les infos		
Quadrillage		
	En mode  (Auto), un quadrillage est affiché pour aider au cadrage des photos ; les autres réglages en cours ou le guide opérationnel s'affichent pendant cinq secondes comme dans Infos auto ci-dessus. Dans les autres modes de prise de vue, les réglages en cours ou le guide opérationnel s'affichent comme dans Infos auto ci-dessus.	Les réglages en cours ou le guide opérationnel s'affichent comme dans Infos auto ci-dessus.

DATE Impression de la date

La date et l'heure de prise de vue peuvent être imprimées sur les photos. Ces informations peuvent même être reproduites sur des imprimantes qui ne prennent pas en charge l'impression de la date et de l'heure (📷 85).

Désactivée (réglage par défaut)

La date et l'heure ne sont pas imprimées sur les photos.

Date

La date est imprimée dans l'angle inférieur droit des photos si cette option est activée.

Date et heure

La date et l'heure sont imprimées dans l'angle inférieur droit des photos si cette option est activée.

Mode anniversaire

L'horodateur indique le nombre de jours entre la date d'enregistrement et la date sélectionnée.

Pour les réglages autres que **Désactivée**, l'icône du réglage actuel s'affiche sur le moniteur (📷 6).

☑ Impression de la date

- Les dates imprimées font partie intégrante des données image et ne peuvent pas être effacées.
- Les dates imprimées avec **TV Écran TV (640)** comme paramètre de **Taille d'image** (📷 87) peuvent être difficiles à lire. Choisissez le paramètre **PB Écran PC (1024)** ou plus lorsque vous utilisez l'option Impression date.
- La date est enregistrée au format sélectionné dans l'élément **Date** du menu Configuration (📷 16, 107).
- Il n'est pas possible d'imprimer la date sur des photos prises dans certains modes (📷 131).

📝 Impression de la date et Réglage d'impression

Lorsque vous imprimez sur des imprimantes compatibles DPOF qui prennent en charge l'impression de la date de prise de vue et des informations relatives à la photo, il est possible d'imprimer la date et ces informations sur les photos dépourvues de date et d'heure en utilisant les options du menu Réglage d'impression (📷 85).

Mode anniversaire

Les photos prises lorsque cette option est activée sont imprimées avec le nombre de jours restants jusqu'à la date spécifiée ou le nombre de jours écoulés depuis la date spécifiée. Utilisez cette option pour suivre la croissance d'un enfant ou compter les jours avant un anniversaire ou un mariage.

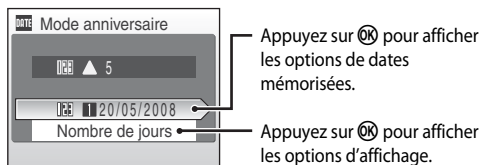

Dates mémorisées

Il est possible de mémoriser jusqu'à trois dates. Pour cela, choisissez une option, appuyez sur le sélecteur multidirectionnel **▶**, saisissez une **Date** (17), puis appuyez sur **OK**. Pour sélectionner une autre date, choisissez une option, puis appuyez sur **OK**.

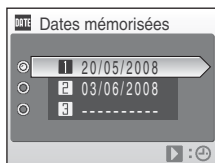

Options d'affichage

Choisissez **Nombre de jours**, **Années et jours** ou **Ans, mois, jours**, puis appuyez sur **OK**.

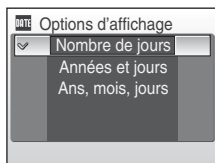

Voici des exemples d'horodateurs du mode anniversaire :



Deux jours restants



Deux jours écoulés

VR Réduction de vibration

La réduction de vibration corrige le flou provoqué par un léger mouvement de la main appelé bougé d'appareil, qui se produit le plus souvent lors d'une prise de vue avec zoom ou lorsque la vitesse d'obturation est lente. La réduction de vibration peut être utilisée dans tous les modes de prise de vue. Désactivez la réduction de la vibration lorsque vous utilisez un pied pour stabiliser l'appareil photo lors de la prise de vue.

Lorsque la réduction de vibration est activée, le réglage actuel s'affiche sur le moniteur pendant la prise de vue (lorsque Désactivée est sélectionné, aucune icône ne s'affiche sur le moniteur pour le réglage en question) (📷 6).

Activée (réglage par défaut)

La réduction de vibration est activée lors de la prise de vue et de l'enregistrement de clips vidéo. L'appareil photo détecte et prend en compte les mouvements panoramiques lors de la réduction du bougé d'appareil. Par exemple, lorsque l'appareil photo est en mode panoramique horizontal, seul le bougé vertical est réduit. À l'inverse, lorsque l'appareil photo est en mode panoramique vertical, seul le bougé horizontal est réduit.

Désactivée

La réduction de vibration est désactivée.

✔ Remarques concernant la réduction de vibration

- L'activation de la réduction de la vibration peut prendre quelques secondes après la mise sous tension. Il est également possible que l'appareil photo passe directement du mode de visualisation au mode de prise de vue. Attendez que l'écran se stabilise avant de prendre une photo.
- En raison des caractéristiques de cette fonction, les images qui s'affichent sur le moniteur de l'appareil photo immédiatement après la prise de vue risquent d'apparaître floues.
- Il est possible que la réduction de vibration ne puisse pas totalement éliminer les effets de bougé d'appareil dans certaines situations.
- VR représente la fonction de réduction de vibration.

Assistance AF

Modifiez les réglages pour l'illuminateur d'assistance AF.

Automatique (réglage par défaut)

L'illuminateur d'assistance AF est utilisé pour vous aider à effectuer la mise au point lorsque le sujet est mal éclairé. Notez que pour certains modes Scène, l'illuminateur d'assistance AF s'éteint automatiquement.



Désactivée

Désactive cette fonction. Il est possible que l'appareil ne parvienne pas à effectuer la mise au point si l'éclairage est insuffisant.

Zoom numérique

Régler les paramètres d'utilisation du zoom numérique.

Activé (réglage par défaut)

Le zoom numérique ( 22) est activé lorsque la commande **T** () est enfoncée alors que le zoom optique est déjà en position maximale.

Désactivé

Le zoom numérique n'est pas activé. (Sauf lors du tournage d'un clip vidéo).

Remarques concernant le zoom numérique

- La zone AF ( 94) est définie au **Zone centrale** de la vue lorsque le zoom numérique est utilisé.
- Vous ne pouvez pas utiliser le zoom numérique dans les situations suivantes.
 - Lorsque le mode Scène est défini sur **Portrait** ou **Portrait de nuit**.
 - Lorsque le mode **Rafale** est défini sur **Planche 16 vues**.
 - Juste avant d'enregistrer un clip vidéo (un zoom de 2x maximum peut être défini lors de l'enregistrement de clips vidéo).

🔊 Réglages du son

Réglez les paramètres de son suivants :

Son des commandes

Vous pouvez définir le son des commandes sur **Activé** ou **Désactivé**.

Lorsque vous sélectionnez **Activé** (réglage par défaut), un signal sonore est émis une fois lorsque les opérations se sont déroulées correctement, deux fois lorsque la mise au point a été mémorisée et trois fois lorsqu'une erreur est détectée. Un son est également émis au démarrage.

Son du déclencheur

Vous pouvez définir le son du déclencheur sur **Activé** (réglage par défaut) ou **Désactivé**.

🌑 Extinction automatique

Lorsque l'appareil photo est sous tension et qu'un certain délai s'écoule sans que la moindre opération soit réalisée, l'appareil photo passe en mode veille (🌑 15) afin d'économiser de l'énergie. En mode veille, le témoin de mise sous tension clignote. Si aucune opération n'est effectuée dans les trois minutes, l'appareil photo se met hors tension. Le délai avant le passage en mode veille peut être défini sur **30 s**, **1 min** (réglage par défaut), **5 min** ou **30 min**.

🔑 Remarques concernant l'extinction automatique

Quelle que soit l'option sélectionnée, le moniteur reste allumé pendant trois minutes lorsque les menus sont affichés, ou 30 minutes pendant la visualisation des diaporamas ou lorsque l'adaptateur secteur est connecté.

Formatage mémoire / **Formatage carte**

Cette option vous permet de formater la mémoire interne ou une carte mémoire.

Formatage de la mémoire interne

Pour formater la mémoire interne, retirez la carte mémoire de l'appareil photo.

L'option **Formater la mémoire** apparaît dans le menu Configuration.

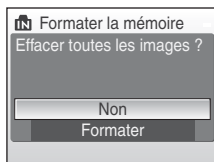

Formatage d'une carte mémoire

Lorsque la carte mémoire est insérée dans l'appareil photo, l'option **Formatage de la carte** apparaît dans le menu Configuration.

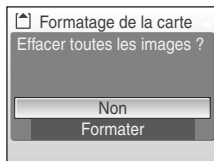

Formatage de la mémoire interne et des cartes mémoire

- Le formatage de la mémoire interne et des cartes mémoire supprime définitivement toutes les données. Assurez-vous de transférer les photos que vous souhaitez conserver sur un ordinateur avant le formatage.
- Le formatage de la mémoire interne ou de la carte mémoire restaure le paramètre par défaut de l'icône  58) du dossier Favoris (icône avec un nombre).
- Ne mettez pas l'appareil photo hors tension, ne débranchez pas l'adaptateur secteur et n'ouvrez pas le volet du logement pour accumulateur/carte mémoire pendant le formatage.
- Lors de la première insertion dans le COOLPIX S520 de cartes mémoire utilisées dans d'autres appareils, veuillez à formater les cartes.

Langue

Choisissez l'une des 24 langues d'affichage des menus et messages.

Čeština	Tchèque
Dansk	Danois
Deutsch	Allemand
English	(réglage par défaut)
Español	Espagnol
Ελληνικά	Grec
Français	Français
Indonesia	Indonésien
Italiano	Italien
Magyar	Hongrois
Nederlands	Néerlandais
Norsk	Norvégien

Polski	Polonais
Português	Portugais
Русский	Russe
Suomi	Finois
Svenska	Suédois
Türkçe	Turc
中文简体	Chinois simplifié
中文繁體	Chinois traditionnel
日本語	Japonais
한글	Coréen
ภาษาไทย	Thaï
عربي	Arabe





Mode vidéo

Réglez les paramètres de connexion à un téléviseur. Vous avez le choix entre **NTSC** et **PAL**.



Réinitialisation

L'option **Oui** permet de restaurer les paramètres de l'appareil photo à leurs valeurs par défaut.



Menu contextuel

Option	Valeur par défaut
Mode de flash ( 28)	Automatique
Retardateur ( 30)	DÉSACTIVÉ
Mode macro ( 31)	DÉSACTIVÉ
Correction d'exposition ( 32)	0,0









Mode Scène

Option	Valeur par défaut
Menu Scène ( 34)	Aliments
Balance des blancs en mode Aliments ( 41)	Centré

Menu Clip vidéo

Option	Valeur par défaut
Options clips vidéo ( 64)	Clip TV 640★
Clip/intervalle★ ( 65)	30 s

Menu Prise de vue

Option	Valeur par défaut
Taille d'image ( 87)	 Normale (3264)
Balance des blancs ( 89)	Automatique
Rafale ( 91)	Vue par vue
Intervallomètre ( 92)	30 s
Sensibilité ( 93)	Automatique
Options couleur ( 93)	Couleur standard
Mode de zones AF ( 94)	Priorité visage

Menu Configuration

Option	Valeur par défaut
Menus (📷 105)	Texte
Écran d'accueil (📷 106)	Aucun
Infos photos (📷 110)	Infos auto
Luminosité (📷 110)	3
Impression de la date (📷 111)	Désactivée
Réduction vibration (📷 113)	Activée
Assistance AF (📷 114)	Automatique
Zoom numérique (📷 114)	Activé
Son des commandes (📷 115)	Activé
Son du déclencheur (📷 115)	Activé
Extinction auto (📷 115)	1 min

Autres

Option	Valeur par défaut
Format du papier (📷 80, 81)	Par défaut
Diaporama (📷 100)	3 s

- L'option **Réinitialisation** efface également le numéro de fichier actuel (📷 122) de la mémoire. La numérotation se poursuit à partir du plus petit numéro disponible. Pour réinitialiser la numérotation des fichiers à « 0001 », supprimez toutes les photos (📷 101) avant de sélectionner **Réinitialisation**.
- Les réglages **Date** (📷 107), **Mode anniversaire** (📷 112), **Langue/Language** (📷 117) et **Mode vidéo** (📷 117) dans le menu Configuration, ainsi que le réglage **Pré-réglage manuel** (📷 90) du menu Prise de vue restent inchangés lors de l'exécution de la fonction **Réinitialisation**.

Ver. Version firmware

Affichez la version actuelle du firmware de l'appareil photo.



Version firmware

Accessoires optionnels

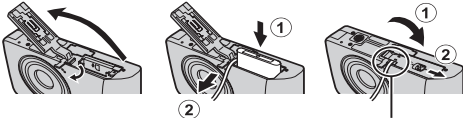
Accumulateur rechargeable	Accumulateur Li-ion rechargeable EN-EL10
Chargeur d'accumulateur	Chargeur d'accumulateur MH-63
Adaptateur secteur	<p>Adaptateur secteur EH-62D <Connexion de l'adaptateur secteur EH-62D></p>  <p>Assurez-vous que le cordon de l'adaptateur secteur a été inséré correctement dans le logement pour accumulateur avant de fermer le volet du logement pour accumulateur/carte mémoire. Si une partie du cordon n'a pas été insérée dans le logement, le volet peut être endommagé lors de la fermeture.</p>
Câble USB	Câble USB UC-E6
Câble AV	Câble audio/vidéo EG-CP14

Cartes mémoire approuvées

Les cartes mémoire suivantes ont été testées et approuvées conformes à l'utilisation avec le COOLPIX S520. Toutes les cartes de cette marque et de cette capacité peuvent être utilisées, quelle que soit leur vitesse.

SanDisk	128 Mo, 256 Mo, 512 Mo, 1 Go, 2 Go ¹ , 4 Go ²
Toshiba	128 Mo, 256 Mo, 512 Mo, 1 Go, 2 Go ¹ , 4 Go ²
Panasonic	128 Mo, 256 Mo, 512 Mo, 1 Go, 2 Go ¹ , 4 Go ²

¹ Si la carte mémoire est utilisée avec un lecteur de cartes ou un appareil similaire, assurez-vous que cet appareil prend en charge des cartes de 2 Go.

²  Compatible SDHC. Si la carte mémoire est utilisée avec un lecteur de cartes ou un appareil similaire, assurez-vous que cet appareil est compatible SDHC.

Un fonctionnement optimal n'est pas garanti si vous utilisez des cartes d'une autre marque. Contactez le fabricant pour obtenir de plus amples informations sur les cartes ci-dessus.

Noms des fichiers images/sons et des dossiers

Les photos, les clips vidéo, les annotations vocales et les enregistrements audio se voient attribuer des noms de fichiers composés comme suit.

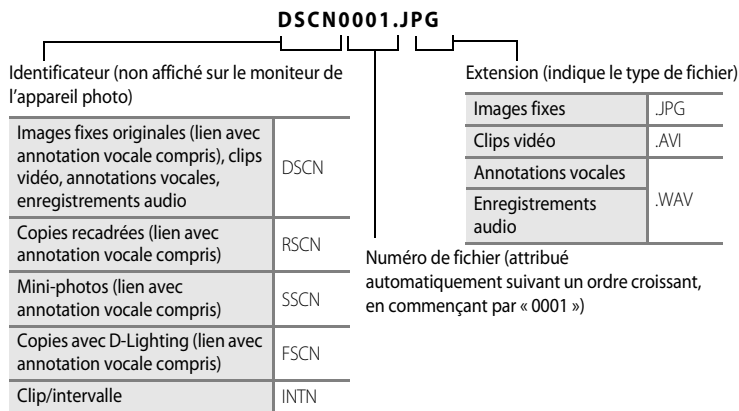

- Les fichiers sont stockés dans des dossiers dont le nom est formé d'un numéro de dossier suivi d'un identificateur à cinq caractères : « P_ » plus un numéro de séquence à trois chiffres pour les photos prises à l'aide de l'option Panorama assisté (par exemple, « 101P_001 » ; 43), « INTVL » pour une photographie en mode intervallo-mètre (par exemple, « 101INTVL » ; 92), « SOUND » pour les enregistrements audio (par exemple, « 101SOUND » ; 68) et « NIKON » pour toutes les autres photos (par exemple, « 100NIKON »). Lorsque le nombre de fichiers au sein du dossier atteint 9999, un nouveau dossier est créé. Les numéros de fichier sont attribués automatiquement en commençant par « 0001 ».
- Les fichiers copiés à l'aide de l'option **Copier > Images sélectionnées** ou **Copier les fichiers son > Fichiers sélectionnés** sont copiés dans le dossier en cours, où un nouveau numéro de fichier leur est attribué par ordre croissant, en commençant par le plus grand numéro de fichier disponible dans la mémoire. **Copier > Les options Toutes les images** et **Copier les fichiers son > Copier tous les fichiers** copient tous les dossiers situés sur le support source ; les noms de fichiers ne sont pas modifiés, mais de nouveaux numéros de dossiers sont affectés par ordre croissant, en commençant par le plus grand numéro de dossier sur le support de destination (72, 103).
- Les dossiers peuvent contenir jusqu'à 200 photos ; si une photo est prise alors que le dossier contient 200 photos, un nouveau dossier est créé (avec le numéro de dossier en cours augmenté d'une unité). Si le dossier en cours est numéroté 999 et contient 200 photos ou une photo numérotée 9999, vous ne pouvez prendre aucune autre photo tant que vous n'avez pas formaté le support (116) ou inséré une nouvelle carte mémoire.

Entretien de votre appareil photo

Pour continuer à tirer parti des fonctions de votre appareil photo Nikon, observez les précautions ci-après pour le stockage ou l'utilisation de ce matériel :

✓ **Gardez l'appareil au sec**

L'appareil ne fonctionnera plus après immersion dans l'eau ou exposition à une très forte humidité.

✓ **Ne le laissez pas tomber**

L'appareil risque de subir des dysfonctionnements s'il est soumis à de violents chocs ou à de fortes vibrations.

✓ **Manipulez l'objectif et toutes les autres pièces mobiles avec précaution**

Manipulez en douceur l'objectif, le volet de protection de l'objectif, le moniteur, le logement pour carte mémoire et le logement pour accumulateur. Ces pièces peuvent être endommagées facilement. Forcer le volet de protection de l'objectif peut entraîner le dysfonctionnement de l'appareil photo ou endommager l'objectif. Si le moniteur venait à se casser, faites très attention de ne pas vous couper avec le verre et évitez tout contact des cristaux liquides avec la peau, les yeux ou la bouche.

✓ **Ne dirigez pas l'objectif vers des sources lumineuses importantes pendant de longues périodes**

Évitez de diriger l'objectif vers le soleil ou d'autres sources lumineuses puissantes pendant une période prolongée lors de l'utilisation ou du stockage de l'appareil photo. Une lumière intense peut détériorer le capteur d'image DTC, produisant ainsi un effet de flou blanc sur les photos.

✓ **Maintenez-le à distance des champs magnétiques puissants**

N'utilisez pas et ne stockez pas cet appareil à proximité d'équipements émettant de fortes radiations électromagnétiques ou de forts champs magnétiques. De fortes charges statiques ou les champs magnétiques générés par des équipements tels que des émetteurs radio peuvent interférer avec le moniteur, corrompre les données stockées sur la carte mémoire ou endommager les circuits internes de votre appareil.

✓ **Évitez des changements brusques de température**

Les changements brusques de température, comme il peut s'en produire lorsque vous entrez ou sortez d'un local chauffé par temps froid, sont susceptibles de créer de la condensation à l'intérieur de l'appareil. Pour éviter ce problème, rangez votre équipement dans un étui ou dans un sac plastique avant de l'exposer à de brusques changements de température.

✓ **Mettez l'appareil photo hors tension avant de retirer ou de déconnecter la source d'alimentation**

Ne retirez pas l'accumulateur lorsque l'appareil est sous tension ou que des images sont en cours d'enregistrement ou d'effacement. Forcer l'extinction de votre appareil photo dans de telles conditions entraînerait la perte de données ou risquerait d'endommager la mémoire ou les circuits internes.

Témoin du retardateur/DEL de l'illuminateur d'assistance AF

La diode électroluminescente (DEL ;  4, 30, 114) utilisée dans le témoin du retardateur/illuminateur d'assistance AF est conforme à la norme CEI ci-après :

CLASS 1 LED PRODUCT

IEC60825-1 Edition 1,2-2001

Accumulateur

- Après avoir mis votre appareil photo sous tension, vérifiez le niveau de charge de l'accumulateur et rechargez-le le cas échéant. Arrêtez la charge lorsque l'accumulateur est entièrement chargé, pour ne pas risquer de réduire ses performances. Le cas échéant, gardez toujours à disposition un accumulateur de rechange entièrement chargé au moment des grandes occasions photographiques.
- N'utilisez pas l'accumulateur lorsque la température est inférieure à 0 °C ou dépasse 40 °C. Lors de la charge, la température doit être comprise entre 5 et 35 °C. À noter que l'accumulateur peut chauffer pendant son utilisation ; attendez qu'il refroidisse pour le recharger. Le non-respect de cette consigne de sécurité peut endommager l'accumulateur, affecter ses performances ou empêcher une charge normale.
- Par temps froid, la capacité de l'accumulateur a tendance à diminuer. Assurez-vous que l'accumulateur est complètement rechargé avant de photographier en extérieur par grand froid. Gardez un accumulateur de rechange au chaud et intervertissez les deux dès que nécessaire. Une fois réchauffé, un accumulateur peut retrouver de sa capacité.
- Si les contacts de l'accumulateur sont sales, l'appareil photo peut ne pas fonctionner.
- Lorsque l'accumulateur n'est pas utilisé, retirez-le de l'appareil photo ou du chargeur d'accumulateur et replacez-le dans son boîtier. L'appareil photo et le chargeur d'accumulateur consomment du courant même s'ils sont hors tension ; si vous ne retirez pas l'accumulateur de l'appareil, il peut se décharger complètement et ne plus fonctionner. Allumer et éteindre l'appareil photo alors que l'accumulateur est déchargé peut diminuer la durée de vie de ce dernier. Si vous n'avez pas l'intention d'utiliser l'accumulateur avant longtemps, rangez-le dans un endroit frais (15 à 25 °C) et sec. Rechargez-le au moins une fois par an et déchargez-le entièrement avant de le ranger de nouveau.
- Remplacez l'accumulateur lorsque vous n'arrivez plus à le recharger. Les accumulateurs usagés sont une ressource précieuse. Recyclez-les en suivant les réglementations locales.

Nettoyage

Objectif	Évitez de poser vos doigts sur les parties en verre. Pour retirer la poussière ou les peluches, utilisez une soufflette (en général, un petit accessoire qui possède un « ballon » en caoutchouc à l'une de ses extrémités, sur lequel on appuie pour produire de l'air). Pour retirer les empreintes et autres taches résistantes à la soufflette, nettoyez l'objectif avec un chiffon doux en effectuant un mouvement circulaire du centre vers la périphérie. Si cela ne suffit pas à nettoyer l'objectif, utilisez un chiffon humidifié avec un nettoyeur pour objectif que vous trouverez dans le commerce.
Moniteur	Pour retirer la poussière ou les peluches, utilisez une soufflette. Pour retirer les empreintes et autres taches, nettoyez le moniteur avec un chiffon doux et sec en veillant à ne pas exercer de pression.
Boîtier	Utilisez une soufflette pour retirer la poussière, les impuretés ou le sable, puis essuyez délicatement avec un chiffon doux et sec. Après avoir utilisé l'appareil photo à la plage ou en bord de mer, retirez le sable ou le sel avec un chiffon doux légèrement humidifié d'eau, puis essuyez avec soin. Notez que les corps étrangers introduits dans l'appareil photo peuvent provoquer des dommages qui ne sont pas couverts par la garantie.

N'utilisez pas d'alcool, de diluant ou d'autres produits chimiques volatiles.

Stockage

Mettez l'appareil hors tension lorsqu'il n'est pas utilisé. Vérifiez que le témoin de mise sous tension est éteint avant de ranger l'appareil photo. Retirez l'accumulateur si vous envisagez de ne pas utiliser l'appareil pendant une période prolongée. Ne rangez pas votre appareil avec de la naphthaline ou du camphre dans un endroit qui est :

- à proximité d'appareils générant de forts champs électromagnétiques comme des téléviseurs ou des radios
- exposé à des températures inférieures à -10 °C ou supérieures à 50 °C
- mal aéré ou soumis à une humidité supérieure à 60 %

Pour éviter la formation de moisissure, sortez l'appareil photo de l'endroit où il est stocké au moins une fois par mois. Allumez l'appareil photo et appuyez sur le déclencheur plusieurs fois avant de stocker de nouveau l'appareil photo.











Remarques concernant le moniteur



- Quelques pixels peuvent rester toujours allumés ou ne pas s'allumer sur le moniteur. Ce point commun à tous les moniteurs ACL TFT n'est en aucun cas le signe d'un dysfonctionnement. Les images enregistrées avec votre appareil photo n'en seront nullement affectées.
- Lorsque vous photographiez des sujets lumineux, des rayures verticales, blanches à leurs extrémités et possédant l'aspect de comètes, risquent d'apparaître sur le moniteur. Ce phénomène, que l'on appelle « marbrure », ne se verra pas sur la photo finale et ne traduit en aucun cas un mauvais fonctionnement. Il peut apparaître sur les clips vidéo.
- Les images du moniteur peuvent être difficiles à percevoir sous un éclairage lumineux.
- Le moniteur est éclairé grâce à un rétro-éclairage par DEL. Si la lumière émise par le moniteur devient faible ou que ce dernier clignote, contactez votre centre agréé Nikon.

Messages d'erreur

Le tableau ci-dessous répertorie les messages d'erreur et autres avertissements qui peuvent s'afficher sur le moniteur et la procédure à suivre le cas échéant.

Moniteur	Problème	Solution	
 (clignote)	L'horloge n'est pas réglée.	Réglez l'horloge.	107
	L'accumulateur est faible.	Préparez-vous à charger ou à changer l'accumulateur.	12
 L'accumulateur est déchargé.	L'accumulateur est déchargé.	Chargez ou changez l'accumulateur.	12
 ● (● clignote en rouge)	La mise au point est impossible.	<ul style="list-style-type: none"> Effectuez à nouveau la mise au point. Utilisez la mémorisation de la mise au point. 	24, 25 95
 Patientez... image en cours d'enregistrement. 	L'appareil photo ne peut pas effectuer d'autres opérations tant que l'enregistrement n'est pas terminé.	Le message disparaît automatiquement lorsque l'enregistrement est terminé.	25
 La carte mémoire est protégée en écriture.	Le commutateur de protection en écriture est en position de verrouillage.	Placez le commutateur en position d'écriture.	19
 Cette carte ne fonctionne pas.	Une erreur s'est produite lors de l'accès à la carte mémoire.	<ul style="list-style-type: none"> Utilisez une carte approuvée. Vérifiez que les contacts sont propres. Vérifiez que la carte mémoire est correctement insérée. 	121
 Cette carte est illisible.			18
 Carte non formatée. Formater la carte ? Non Oui	La carte mémoire n'a pas été formatée pour être utilisée dans l'appareil COOLPIX S520.	Choisissez Oui et appuyez sur  pour formater la carte ou mettez l'appareil photo hors tension et remplacez la carte.	19
 Mémoire insuffisante.	La carte mémoire est pleine.	<ul style="list-style-type: none"> Choisissez une taille d'image inférieure. Supprimez des photos ou des fichiers audio. Insérez une nouvelle carte mémoire. Retirez la carte mémoire et utilisez la mémoire interne. 	87 26, 67, 71 18 19

Moniteur	Problème	Solution	
 Enregistrement d'image impossible.	Une erreur s'est produite lors de l'enregistrement de l'image.	Formatez la mémoire interne ou la carte mémoire.	116
	L'appareil photo n'a plus de numéros de fichier disponibles.	<ul style="list-style-type: none"> • Insérez une nouvelle carte mémoire. • Formatez la mémoire interne ou la carte mémoire. 	18 116
	La photo ne peut pas être utilisée comme écran d'accueil.	Il n'est pas possible d'utiliser les photos prises avec la Taille d'image  16:9 (3200) ,  1:1 (2448) ,  1:1 bordure noire ou  1:1 bordure blanche , ni les copies créées à une taille inférieure à 320 x 240 avec la fonction Recadrage ou Mini-photo.	50, 51, 87
	Impossible de copier la photo.	Supprimez des photos dans la mémoire de destination.	101
 Album complet. Plus aucune photo ne peut être ajoutée.	Plus de 200 photos ont déjà été ajoutées au dossier Favoris.	<ul style="list-style-type: none"> • Retirez plusieurs photos du dossier Favoris. 	60
		<ul style="list-style-type: none"> • Ajoutez-les à d'autres dossiers Favoris. 	59
 Impossible de sauvegarder le fichier son.	L'appareil photo n'a plus de numéros de fichier disponibles.	<ul style="list-style-type: none"> • Insérez une nouvelle carte mémoire. 	18
		<ul style="list-style-type: none"> • Formatez la mémoire interne ou la carte mémoire. 	116
 Impossible de modifier l'image.	Impossible de modifier la photo sélectionnée.	Sélectionnez une photo qui prend en charge les options de recadrage, D-Lighting ou Mini-photo.	48
 L'enregistrement de clips est impossible.	Une erreur de temporisation s'est produite lors de l'enregistrement du clip vidéo.	Choisissez une carte mémoire offrant une vitesse d'écriture supérieure.	121
 La mémoire ne contient pas d'images.	Aucune photo dans la mémoire interne ou la carte mémoire.	-	-
	La carte mémoire ne contient aucune photo.	Pour copier une photo de la mémoire interne vers la carte mémoire, appuyez sur MENU . L'écran des options de copie s'affiche.	103
	La photo n'a pas été ajoutée au dossier Favoris.	<ul style="list-style-type: none"> • Ajoutez la photo au dossier Favoris. • Sélectionnez le dossier Favoris dans lequel la photo est stockée. 	59 60

Moniteur	Problème	Solution	
i Aucun fichier son.	<ul style="list-style-type: none"> Aucun fichier son dans la mémoire interne ou la carte mémoire. 	-	-
i Ce fichier ne contient pas de données image.	Le fichier n'a pas été créé avec le COOLPIX S520.	Visualisez le fichier sur un ordinateur ou un autre périphérique.	-
 Impossible de lire ce fichier.			
i Toutes les images sont masquées.	La date et l'heure ne sont pas définies pour que les photos puissent être affichées en mode Classement par date.	-	-
i Impossible d'effacer cette image.	La photo est protégée.	Désactivez la protection.	101
i La destination est dans le fuseau horaire actuel.	Le fuseau horaire de la destination est identique à celui du domicile.	-	109
Problème dans le bloc optique i	Problème dans le bloc optique.	Mettez l'appareil hors tension, puis sous tension. Si le problème persiste, contactez votre revendeur ou le centre de service agréé Nikon.	20
Erreur du volet de protection de l'objectif i	Un doigt ou un autre obstacle empêche l'ouverture du volet de protection de l'objectif.	Mettez l'appareil photo hors tension et retirez cet obstacle.	4, 123
 Erreur de communication	Déconnexion du câble USB pendant l'impression.	Reprenez l'opération après avoir mis l'appareil photo hors tension et reconnecté le câble USB.	79
Erreur du système i	Une erreur s'est produite dans les circuits internes de l'appareil photo.	Mettez l'appareil photo hors tension, retirez et réinsérez l'accumulateur, puis remettez l'appareil sous tension. Si le problème persiste, contactez votre revendeur ou le centre de service agréé Nikon.	14, 20

Moniteur	Problème	Solution	
 Erreur d'imprimante : vérifier l'état de l'imprimante.	Le niveau d'encre est insuffisant ou l'imprimante présente une erreur.	Contrôlez l'imprimante. Après avoir contrôlé le niveau d'encre ou réglé le problème, sélectionnez Reprendre et appuyez sur  pour reprendre l'impression.*	-
 Erreur d'imprimante : vérifier le papier	L'imprimante ne contient pas le papier au format spécifié.	Chargez le papier approprié, puis sélectionnez Reprendre et appuyez sur  pour reprendre l'impression.*	-
 Erreur d'imprimante : bourrage papier	Un bourrage papier s'est produit dans l'imprimante.	Retirez le papier, puis sélectionnez Reprendre et appuyez sur  pour reprendre l'impression.*	-
 Erreur d'imprimante : il n'y a plus de papier	L'imprimante ne contient pas de papier.	Chargez le papier approprié, puis sélectionnez Reprendre et appuyez sur  pour reprendre l'impression.*	-
 Erreur d'imprimante : vérifier l'encre	Une erreur liée à l'encre s'est produite.	Vérifiez l'encre, puis sélectionnez Reprendre et appuyez sur  pour reprendre l'impression.*	-
 Erreur d'imprimante : il n'y a plus d'encre	La cartouche d'encre est vide.	Remplacez l'encre, puis sélectionnez Reprendre et appuyez sur  pour reprendre l'impression.*	-
 Erreur d'imprimante : fichier corrompu	Une erreur provoquée par le fichier image s'est produite.	Sélectionnez Annuler et appuyez sur  pour annuler l'impression.	-





* Pour plus de détails, reportez-vous à la documentation fournie avec votre imprimante.

Dépannage

Si l'appareil photo ne fonctionne pas correctement, consultez la liste des problèmes présentée ci-dessous avant de contacter votre revendeur ou le centre de service agréé Nikon. Reportez-vous aux numéros de page dans la colonne de droite pour plus d'informations.

Affichage, réglages et alimentation



Problème	Cause/Solution	
Le moniteur n'affiche rien.	<ul style="list-style-type: none">• L'appareil photo est hors tension.• L'accumulateur est déchargé.• Mode veille activé pour économiser l'énergie : appuyez sur le déclencheur à mi-course.• Le témoin du flash clignote en rouge : attendez que le flash soit chargé.• L'appareil photo est relié à l'ordinateur via un câble USB.• L'appareil photo est relié au téléviseur via un câble AV.• Enregistrement de clips/intervalles ou mode intervallo-mètre en cours.	20 20 21, 25 29 75 73 66, 92
Le moniteur n'est pas très lisible.	<ul style="list-style-type: none">• Réglez la luminosité du moniteur.• Le moniteur est sale. Nettoyez-le.• La luminosité du moniteur est atténuée pour économiser de l'énergie. Elle revient à son intensité normale lorsque des commandes de l'appareil photo sont utilisées.	110 125 15
L'appareil photo s'éteint sans afficher de message.	<ul style="list-style-type: none">• L'accumulateur est déchargé.• L'appareil photo s'est éteint automatiquement pour économiser de l'énergie.• L'accumulateur est froid.	20 115 124
La date et l'heure d'enregistrement sont incorrectes.	<ul style="list-style-type: none">• Si le voyant indicateur « Date non réglée » clignote pendant la prise de vue, les photos enregistrées avant le réglage de l'horloge auront un horodatage égal à « 00/00/0000 00:00 » ; les clips vidéo et les enregistrements audio présenteront la date « 01/01/2008 00:00 ».• Vérifiez régulièrement l'horloge de l'appareil photo par rapport à d'autres sources horaires et réglez-la si nécessaire.	16 107
Aucun indicateur n'apparaît sur le moniteur.	L'option Masquer les infos est sélectionnée pour Infos photos . Sélectionnez Afficher les infos .	110
Impression de la date non disponible.	L'horloge de l'appareil photo n'a pas été réglée.	16, 107







Problème	Cause/Solution	
La date n'apparaît pas sur les photos, même lorsque Impression de la date est activé.	La date n'apparaît pas sur les clips vidéo ou sur les photos prises en utilisant  (mode Scène Sports),  (mode Scène Musée) ou  (mode Scène Panorama assisté), ou lorsque l'option Rafale est définie sur Rafale ou BSS .	36, 39, 40, 63, 91
Les réglages de l'appareil photo sont réinitialisés.	L'alimentation de secours est déchargée ; tous les réglages ont été réinitialisés.	108







Appareils contrôlés électroniquement

Très rarement, des caractères inhabituels peuvent apparaître sur le moniteur et s'accompagner de l'arrêt de l'appareil photo. Dans la plupart des cas, ce phénomène est dû à une charge statique externe élevée. Mettez l'appareil photo hors tension, retirez et insérez de nouveau l'accumulateur, puis remettez l'appareil sous tension. En cas de dysfonctionnement continu, contactez votre revendeur ou le centre de service agréé Nikon. À noter que la déconnexion de la source d'alimentation comme décrit ci-dessus peut entraîner la perte des données non enregistrées dans la mémoire interne ou sur la carte mémoire au moment du problème. Les données déjà enregistrées ne sont pas concernées.

Prise de vue

Problème	Cause/Solution	
L'appareil photo ne prend pas de photo lorsque vous appuyez sur le déclencheur.	<ul style="list-style-type: none"> • Lorsque l'appareil est en mode de visualisation, appuyez sur  ou sur le déclencheur. • Lorsque les menus sont affichés, appuyez sur MENU. • L'accumulateur est déchargé. • Le témoin du flash clignote : le flash est en cours de charge. 	26 10 20 29
La mise au point est impossible.	<ul style="list-style-type: none"> • L'autofocus ne parvient pas à faire la mise au point sur ce type de sujet. • Dans le menu Configuration, définissez Assistance AF sur Automatique. • Erreur de mise au point. Mettez l'appareil hors tension, puis sous tension. 	25 114 20
Les photos sont floues.	<ul style="list-style-type: none"> • Utilisez le flash. • Activez la réduction de vibration. • Utilisez BSS. • Utilisez un pied et le retardateur. 	28 113 91 30
Des taches lumineuses apparaissent sur les photos prises au flash.	Le flash se réfléchit dans les particules présentes dans l'air. Désactivez le flash.	29

Problème	Cause/Solution	
Le flash ne se déclenche pas.	<ul style="list-style-type: none"> Le flash est désactivé. Certains modes Scène ne pouvant pas activer le flash sont sélectionnés. Des modes  autres que Clip/intervalle  sont sélectionnés. L'option Rafale, Planche 16 vues ou BSS est sélectionnée pour Rafale. 	28 33 63 91
Il est impossible d'utiliser le zoom optique.	<ul style="list-style-type: none"> Le zoom optique ne peut pas être utilisé lors de l'enregistrement de clips vidéo. Le zoom ne peut pas être utilisé si  Feux d'artifice est sélectionné comme mode Scène. 	63 39
Il est impossible d'utiliser le zoom numérique.	<ul style="list-style-type: none"> Zoom numérique est défini sur Désactivé dans le menu Configuration Le zoom numérique n'est pas disponible dans les cas suivants. <ul style="list-style-type: none"> Lorsque  Portrait,  Portrait de nuit ou  Feux d'artifice est sélectionné comme mode Scène. Lorsque l'option Planche 16 vues est sélectionnée pour Rafale. Juste avant d'enregistrer un clip vidéo (un zoom de 2x maximum peut être appliqué lors de l'enregistrement de clips vidéo autres que Clip/intervalle ). 	114 35, 36, 39 91 63
Taille d'image non disponible.	La Taille d'image ne peut pas être réglée lorsque l'option Planche 16 vues est sélectionnée pour Rafale .	91
Aucun son n'est émis lors du déclenchement.	<ul style="list-style-type: none"> L'option Réglages du son > Son du déclencheur est définie sur Désactivé dans le menu Configuration. L'option Rafale, Planche 16 vues ou BSS est sélectionnée pour Rafale dans le menu Prise de vue.  (mode Scène Sport) ou  (mode Scène Musée) est sélectionné. Des modes  autres que Clip/intervalle  sont sélectionnés. Le haut parleur a été étouffé. 	115 91 36, 39 63 4, 22
L'illuminateur d'assistance AF ne s'allume pas.	<ul style="list-style-type: none"> Désactivée est sélectionné pour l'option Assistance AF dans le menu Configuration de l'appareil photo. L'illuminateur d'assistance AF est automatiquement désactivé dans certains modes. 	114 35-40
Les photos présentent un effet marbré.	L'objectif est sale. Nettoyez-le.	125
Les couleurs ne sont pas naturelles.	La balance des blancs n'est pas adaptée à la source lumineuse.	89

Problème	Cause/Solution	
Des pixels lumineux espacés de manière aléatoire (« bruit ») apparaissent sur l'image.	La vitesse d'obturation est trop lente. Pour réduire le bruit : <ul style="list-style-type: none"> Utilisez le flash Utilisez une sensibilité plus faible 	28 93
Les photos sont trop sombres (sous-exposées).	<ul style="list-style-type: none"> Le flash est désactivé. La fenêtre du flash est bloquée. Le sujet est situé hors de portée du flash. Réglez la correction d'exposition. Augmentez la sensibilité. Le sujet est en contre-jour. Sélectionnez  (mode Scène Contre-jour) ou utilisez le dosage flash/ambiance. 	28 22 28 32 93 28, 40
Les photos sont trop claires (surexposées).	Réglez la correction d'exposition.	32
Résultats inattendus lorsque le flash est réglé sur  (Automatique avec atténuation des yeux rouges).	Lors d'une prise de vue avec  (auto avec atténuation des yeux rouges) ou le dosage flash/ambiance avec synchronisation lente et atténuation des yeux rouges alors que le mode Scène est défini sur  Portrait de nuit , l'atténuation des yeux rouges intégrée à l'appareil photo peut être appliquée à des zones non concernées par les yeux rouges. Le cas échéant, privilégiez un autre mode Scène que  Portrait de nuit et paramétrez le flash sur un réglage autre que  (auto avec atténuation des yeux rouges), puis réessayez.	28, 36

Visualisation

Problème	Cause/Solution	
Impossible de lire le fichier.	<ul style="list-style-type: none"> Le fichier a été écrasé ou renommé par un ordinateur ou un appareil photo d'une autre marque. Enregistrement de clips/intervalles ou mode intervallo-mètre en cours : la visualisation des photos est impossible tant que l'enregistrement n'est pas terminé. 	- 65, 92
Impossible de zoomer sur l'image.	La fonction Loupe n'est pas disponible avec les clips vidéo, les mini-photos ou les images recadrées à moins de 320 x 240.	-
Impossible d'enregistrer une annotation vocale.	<ul style="list-style-type: none"> Il est impossible d'ajouter des annotations vocales à des clips vidéo. Les annotations vocales ne peuvent pas être jointes aux images prises avec d'autres appareils photo. Les annotations vocales jointes à une image prise avec un autre appareil photo ne peuvent pas être lues sur cet appareil photo. 	67 53

Problème	Cause/Solution	
Impossible d'utiliser la fonction D-Lighting, l'option de recadrage ou Mini-photo.	<ul style="list-style-type: none"> • Ces options ne peuvent pas être utilisées avec les clips vidéo et avec les photos prises lorsque la Taille d'image est définie sur 16:9 (3200), 1:1 (2448), 1:1 bordure noire ou 1:1 bordure blanche. • Sélectionnez une photo qui prend en charge les options de recadrage, D-Lighting ou Mini-photo. • L'appareil photo ne permet pas d'éditer des photos prises avec un autre appareil. • D'autres appareils photo peuvent ne pas être en mesure de lire des photos enregistrées avec cet appareil. 	67, 87 47 47 47
Les paramètres par défaut de l'icône du dossier Favoris sont restaurés ou les photos ajoutées aux favoris ne s'affichent pas lors de la visualisation des photos favorites.	<ul style="list-style-type: none"> • Les données de la carte mémoire peuvent poser des problèmes de lecture si elles sont écrasées sur un ordinateur. 	-
Les photos ne s'affichent pas sur le téléviseur.	<ul style="list-style-type: none"> • Choisissez le Mode vidéo approprié. • La carte mémoire ne contient aucune photo. Remettez en place la carte mémoire. Retirez la carte mémoire pour visualiser des photos depuis la mémoire interne. 	117 18
Nikon Transfer ne démarre pas lorsque l'appareil photo est connecté.	<ul style="list-style-type: none"> • L'appareil photo est hors tension. • L'accumulateur est déchargé. • Le câble USB n'est pas correctement connecté. • Si votre ordinateur fonctionne sous Windows 2000 Professionnel, l'appareil photo ne peut pas être connecté à l'ordinateur. • L'appareil photo n'est pas reconnu par l'ordinateur. • L'ordinateur n'est pas configuré pour lancer automatiquement Nikon Transfer. 	20 20 75 76 - -
Les photos à imprimer ne sont pas affichées.	La carte mémoire ne contient aucune photo. Remettez en place la carte mémoire. Retirez la carte mémoire pour imprimer des photos depuis la mémoire interne.	18
Impossible de sélectionner un format de papier avec l'appareil photo.	Le format du papier ne peut pas être sélectionné à partir de l'appareil photo si l'imprimante ne prend pas en charge les formats utilisés par l'appareil photo ou si l'imprimante sélectionne automatiquement le format. Utilisez l'imprimante pour sélectionner le format du papier.	80, 81

Caractéristiques

Appareil photo numérique Nikon COOLPIX S520

Type	Appareil photo numérique compact
Pixels effectifs	8,0 millions
Capteur d'image	DTC 1/2,5 pouces ; nombre total de pixels : environ 8,29 millions
Objectif	Zoom-Nikkor 3x
Focale	5,7-17,1 mm (équivalent en format 24x36 : 35-105 mm)
Ouverture	f/2.8-4.7
Construction	5 éléments en 5 groupes
Zoom numérique	Jusqu'à 4x (équivalent en format 24x36 : environ 420 mm)
Réduction de vibration	Optique
AF (Autofocus)	AF à détection de contraste
Plage de mise au point (à partir de l'objectif)	<ul style="list-style-type: none">• 50 cm à ∞• Mode macro : 15 cm à ∞ (lorsque l'indicateur de zoom est placé en deçà de )
Sélection de la zone de mise au point	Priorité visage, automatique (sélection automatique parmi neuf zones), zone centrale, manuel avec 99 zones de mise au point
Illuminateur d'assistance AF	Matériel avec voyant DEL de classe 1 (IEC 60825-1 Édition 1.2 ²⁰⁰¹) ; puissance maximale : 700 µW
Moniteur	ACL TFT 2,5 pouces, environ 153k pixels, avec revêtement anti-reflet et réglage de la luminosité sur cinq niveaux
Couverture de l'image (mode de prise de vue)	Environ 97 % en horizontal et 97 % en vertical
Couverture de l'image (mode de visualisation)	Environ 100 % en horizontal et 100 % en vertical
Stockage	
Support	<ul style="list-style-type: none">• Mémoire interne (environ 23 Mo)• Cartes mémoire SD (Secure Digital)
Système de fichiers	Compatible DCF, Exif 2.2 et DPOF
Formats de fichier	Compressé : conforme aux compressions JPEG Clips vidéo : AVI Fichiers son : WAV
Taille d'image (pixels)	<ul style="list-style-type: none">• 3 264 × 2 448 Normale (3264) ★/Normale (3264)• 2 592 × 1 944 Normale (2592)• 2 048 × 1 536 Normale (2048)• 1 024 × 768 Écran PC (1024)• 640 × 480 Écran TV (640)• 3 200 × 1 800 16:9 (3200)• 2 448 × 2 448 1:1 (2448)/1:1 bordure noire/1:1 bordure blanche

Caractéristiques

Sensibilité ISO (sensibilité standard)	ISO 64, 100, 200, 400, 800, 1600, 2000, Automatique (gain automatique de 64 à 1600 ISO)
Exposition	
Mesure	Matricielle sur 256 segments, pondérée centrale (zoom numérique inférieur à 2x), spot (zoom numérique 2x et plus), zone AF spot (prise en charge de 99 zones de mise au point)
Contrôle de l'exposition	Exposition automatique programmée avec correction d'exposition (-2,0 à +2,0 IL par incréments de 1/3 IL)
Plage (100 ISO)	[Grand-angle] : - 1,0 à +16,2 IL [Téléobjectif] : 0,4 à 17,6 IL
Obturbateur	Combinaison d'un obturbateur mécanique et d'un obturbateur électronique à transfert de charge
Vitesse	1/1500-2 s, 4 s (lorsque le mode Scène est défini sur Feux d'artifice)
Ouverture	Sélection du filtre ND (-2 AV) contrôlé électroniquement
Plage	2 ouvertures (f/2.8 et f/5.6 [grand-angle])
Retardateur	Peut être sélectionné pour une durée de 10 ou 2 secondes
Flash intégré	
Portée (environ) (Sensibilité : Automatique)	[Grand-angle] : 0,5 à 8,0 m [Téléobjectif] : 0,5 à 5,0 m
Contrôle du flash	Flash automatique TTL avec pré-éclairs pilotes
Interface	USB
Protocole de transfert des données	MTP, PTP
Sortie vidéo	Au choix NTSC et PAL
Ports d'entrée/sortie	Sortie audio-vidéo/numérique (USB)
Langues prises en charge	Allemand, anglais, arabe, chinois (simplifié et traditionnel), coréen, danois, espagnol, finnois, français, grec, hongrois, indonésien, italien, japonais, néerlandais, norvégien, polonais, portugais, russe, suédois, tchèque, thaï, turc
Sources d'alimentation	Un accumulateur Li-ion rechargeable EN-EL10 (fourni) Adaptateur secteur EH-62D (vendu séparément)
Autonomie approximative*	Environ 180 prises de vue (EN-EL10)
Dimensions (L x H x P)	Environ 94 x 53 x 22,5 mm (hors parties saillantes)
Poids	Environ 115 g (sans accumulateur ni carte SD)
Environnement	
Température	0 à 40 °C
Humidité	Inférieure à 85 % (sans condensation)

- * Selon la norme CIPA (Camera and Imaging Products Association) de mesure de l'autonomie des accumulateurs pour appareil photo. Mesure effectuée à une température de 23 °C ; réglage du zoom pour chaque image, flash intégré activé pour une image sur deux, taille d'image **BM Normale (3264)**. L'autonomie peut varier selon l'intervalle entre les prises de vue et selon le temps d'affichage des menus et des images.
- * Sauf indication contraire, tous les chiffres s'appliquent à un appareil photo avec accumulateur Li-ion rechargeable EN-EL10 entièrement chargé à une température ambiante de 25 °C.

Accumulateur Li-ion rechargeable EN-EL10

Type	Accumulateur Li-ion rechargeable
Capacité nominale	3,7 V CC, 740 mAh
Température de fonctionnement	0 à 40 °C
Dimensions (L × H × P)	Environ 31,5 × 39,5 × 6 mm (hors parties saillantes)
Poids	Environ 15 g (sans boîtier d'accumulateur)

Chargeur d'accumulateur MH-63

Entrée nominale	100–240 V CA, 50/60 Hz, 0,07–0,045 A
Capacité nominale	7–10,8 VA
Sortie nominale	4,2 V CC, 0,55 A
Accumulateurs pris en charge	Accumulateur Li-ion rechargeable EN-EL10
Temps de charge	Environ 100 minutes lorsque l'accumulateur est complètement déchargé
Température de fonctionnement	0 à 40 °C
Dimensions (L × H × P)	Environ 54 × 20 × 85 mm (sans câble d'alimentation)
Poids	Environ 55 g (sans câble d'alimentation)

Fiche technique

Nikon ne peut être tenu responsable des erreurs contenues dans ce manuel. Nikon se réserve le droit de modifier à tout moment les caractéristiques du matériel et du logiciel décrites dans ce manuel.

Normes prises en charge

- **DCF** : la norme Design Rule for Camera File System (Architecture pour système de fichier d'appareil photo) est largement utilisée dans le secteur des appareils photo numériques pour garantir la compatibilité entre différentes marques d'appareils photo.
- **DPOF** : Digital Print Order Format (format de commande d'impression numérique) est une norme industrielle qui permet d'imprimer des photos à partir de commandes d'impression stockées sur la carte mémoire.
- **Exif version 2.2** : cet appareil photo prend en charge Exif (Exchangeable Image File Format for Digital Still Cameras) version 2.2, une norme qui permet d'utiliser les données stockées avec des photos pour une reproduction optimale des couleurs lors de l'impression des images sur des imprimantes compatibles Exif.
- **PictBridge** : norme développée en collaboration avec les industries des appareils photo numériques et des imprimantes, qui permet d'imprimer directement des photos sur une imprimante sans connecter l'appareil photo à un ordinateur.

Symbols

AE/AF-L 44

Aide 5, 11

Ajout et modification d'une scène favorite 45

Commande (appliquer la sélection) 5, 9

Commande (effacer) 5, 26, 27, 53, 67, 71

Commande fonction Loupe 5, 46, 47

W Commande grand-angle 5, 22, 31, 46, 47

MENU Commande menu 5, 10

Commande (sélecteur de mode) 5, 8

T Commande téléobjectif 5, 22, 31, 46, 47

Commande (visualisation) 5, 8, 26

Commande (visualisation par planche de vignettes) 5, 46, 47

correction d'exposition 32

D-Lighting 49

Mode auto 20

Mode Classement par date 54

Mode Clip vidéo 63

Mode de configuration 104

Mode de flash 28

Mode de visualisation 8

Mode de visualisation des photos favorites 61

Mode Enregistrement audio 68

Mode macro 31

Mode Scène 33

Réduction de vibration 21, 113

Retardateur 30

A

Accessoires optionnels 121

Accumulateur 12, 14, 108

Accumulateur Li-ion rechargeable 12, 14

Accumulateur rechargeable 121

Accumulateur rechargeable Li-ion 12, 14

Adaptateur secteur 121

Aide 11

Alimentation 16, 20

Annotation vocale 52

Atténuation des yeux rouges 28, 29

Aurore/crépuscule 37

AVI 122

B

Balance des blancs 89

BSS 91

C

Câble audio/vidéo 73

Câble USB 74, 75, 79

Capacité de mémoire 20

Carte mémoire 18, 121

Chargeur d'accumulateur 12, 121

Clip TV 64

Clip/intervalle 65

Commande de zoom 5, 22, 67, 71

Commutateur marche-arrêt 4, 20

Connecteur de câble 5, 73, 74, 78

Contre-jour 40

Copie d'enregistrements audio 72

Copie de photos 103

Correction d'exposition 32

Coucher de soleil 37

Couleur standard 93

Couleurs froides 93

Couleurs vives 93

D

Date 16, 107

Déclencheur 4, 24

Diaporama 100

D-Lighting 49

Dosage flash/ambiance 28

DPOF 138

Dragonne 11

DSCN 122

E



Écran d'accueil 106

Effacer 101

EN-EL10 12, 14

Enfants en mouvement 35

Enregistrement de clips vidéo 63

Ensoleillé 89
Extension 122
Extinction automatique 115
E
Fête/intérieur  36
Feux d'artifice  39
Flash 28, 29
Flash intégré 4, 28
Fluorescent 89
Fonction Loupe 47
Food 41
Format du papier 80, 81
Formatage de la mémoire interne 116
Formater 19, 116
Formater une carte mémoire 19, 116
FSCN 122
Fuseau horaire 16, 107, 109

G

GMT 109
Gros plan  38

H

Haut-parleur 4
Heure d'été 16, 107, 108

I

Identificateur 122
Illuminateur d'assistance AF 4, 25, 114
Impression 80, 81, 84
Impression de la date 111
Impression directe 78
Impression DPOF 83
Imprimante 78
Incandescent 89
Infos photos 110
Intervallomètre 92

J

JPG 122

L

Langue 117
Lecture d'enregistrements audio 70
Lecture d'un clip vidéo 67

Logement pour carte mémoire 5, 18
Loquet de l'accumulateur 5, 14
Luminosité 110

M

Mémoire interne 18
Mémorisation de la mise au point 95
Menu Clip vidéo 64
Menu Configuration 104
Menu de sélection du mode de visualisation 8
Menu Favoris 8
Menu Prise de vue 86
Menu Scène 34
Menu Visualisation 98
Menus 105
Mi-course 25
Microphone intégré 4, 52
Mini-photo 51
Mise au point 24, 94
Mode Ajouter une scène favorite 45
Mode Anniversaire 111, 112
Mode Auto 20
Mode Classement par date 54
Mode clip vidéo 63
Mode de visualisation des photos favorites 61
Mode de zones AF 94
Mode macro 31
Mode Scène 33, 35
Mode Scènes favorites 33
Mode vidéo 73, 117
Moniteur 5, 6, 125
Musée  39

N

Niveau de charge de l'accumulateur 20
Noir et blanc 93
Nom de dossier 122
Nombre de vues restantes 20, 88
Noms de fichiers 122
Nuageux 89

O

Objectif 4, 135

Œillet pour dragonne 4

Options couleur 93

Ordinateur 74

P

Panorama assisté  40, 43

Paysage  35

Paysage de nuit  38

PictBridge 78, 138

Pied 5

Plage/Neige  37

Planche 16 vues 91

Portrait  35

Portrait de nuit  36

Pré-réglage manuel 90

Priorité visage 94

Prise de vue 20, 22, 24

Protéger 101

R

Rafale 91

Réalisation d'enregistrements audio 68

Recadrage 50

Réduction de vibration 113

Réduction du bruit 36, 37, 38

Réglage d'impression 84

Réglage d'impression (Date) 85

Réglages de clip vidéo 64

Réglages du son 115

Réglages moniteur 110

Réinitialisation 118

Reproduction  39

Retardateur 30

Rotation image 102, 103

RSCN 122

S

Sélecteur de meilleure image 91

Sélecteur multidirectionnel 5, 9

Sensibilité 29, 93

Sépia 93

Son déclencheur 115

Son des commandes 115

Sports  36

SSCN 122

Synchro lente 28

T

Taille d'image 21, 34, 87

Taux de compression 87

Téléviseur 73

Témoin de mise sous tension 4, 20

Témoin du flash 5, 29

Témoin du retardateur 4, 30

Témoin indicateur 5

V

Version firmware 120

Visualisation 26, 27, 46, 47

Visualisation par planche de vignettes 46

Volet de protection des fiches 5

Volet du logement pour accumulateur/carte

mémoire 5, 14, 18

Volume 67, 71

Vue par vue 91

W

WAV 122

Z

Zone AF 24

Zoom 22

Zoom numérique 23, 114

Zoom optique 22

Nikon

Il est interdit de reproduire une partie ou l'intégralité de ce manuel sous quelque forme que ce soit (à l'exception d'une brève citation dans un article ou un essai) sans autorisation écrite de NIKON CORPORATION.



NIKON CORPORATION

Fuji Bldg., 2-3 Marunouchi 3-chome,
Chiyoda-ku, Tokyo 100-8331, Japan

FX8A01(13)
6MA35913-01