

Nikon

Fr

Guide **Nikon** de la photographie numérique
Avec le

COOLPIX2000

APPAREIL NUMÉRIQUE

COOLPIX2000 (Fr)

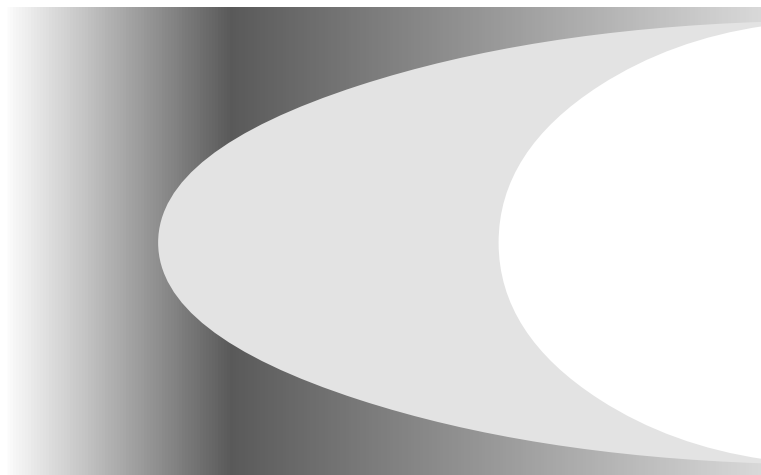



CE



Prenez des photos, visualisez-les et appréciez-les

grâce au Guide d'utilisation – organigramme de votre appareil numérique



ÉTAPE 1—Préparation de l'appareil photo

Préparation	Premières étapes	 9
Configuration de l'appareil photo	Premières étapes	 9
	Configuration de l'appareil photo	 74



ÉTAPE 2—Prise de vue

Instantanés (mode auto)	Guide : Prise de vue	 16
Prise de vue créative (modes scène et film)	Devenir créatif	 25
Prises de vue personnalisées	Audès de la prise de vue courante	 39

ÉTAPE 3—Lecture des images

... lors de la prise de vue...	Guide: Revisualisation des images	 22
... après la prise de vue...	Lecture de base	 45



... et effacement des images inutiles ...

... au cours de la prise de vue	Guide: Revisualisation des images	 22
... au cours de la lecture	Lecture de base	 45
Effacement total ou sélectif des images	Effacement des images	 66

ÉTAPE 4—Installation du logiciel de l'appareil photo

Installation du logiciel	<i>Guide de Démarrage Rapide</i> (fourni avec l'appareil photo)	—
Comment se familiariser avec Nikon View 5	<i>Manuel de Référence de Nikon View 5</i> (fourni sur CD-ROM)	—

ÉTAPE 5— Appréciez vos images ...

... sur un ordinateur	Connexions	 30
... sur un téléviseur	Connexions	 38

Documentation relative à l'appareil

La documentation relative au COOLPIX 2000 comprend les manuels répertoriés ci-dessous. Lisez bien attentivement toutes les instructions fournies dans ces manuels afin de tirer profit au maximum de votre appareil photo.

Guide de Démarrage Rapide

Le *Guide de Démarrage Rapide* vous explique comment déballer et préparer votre appareil numérique Nikon, effectuer vos premières prises de vue, installer le logiciel de votre appareil photo et transférer les images sur votre ordinateur.

Guide de la Photographie Numérique

Le *Guide de la Photographie Numérique* (le présent manuel) vous fournit toutes instructions pour l'utilisation de votre appareil numérique.

Manuel de Référence de Nikon View 5

Le *Manuel de Référence de Nikon View 5* vous est offert en format électronique sur le CD-ROM livré avec votre appareil numérique. Pour des explications concernant la visualisation du Manuel de Référence, reportez-vous au chapitre intitulé "Connexions" dans ce manuel.

Présentation



Familiarisation



Premières étapes



Prise de vues



Revisualisation des images



Devenir créatif



Connexion à un ordinateur



Connexion à un téléviseur ou à un magnétoscope



Au delà de la prise de vue courante



Lecture de base



Menu Prise de vue



Menu Lecture



Menu de configuration



Notes techniques



Index



Pour votre sécurité

Afin d'éviter d'endommager votre appareil Nikon ou de vous blesser, lisez attentivement les mesures de précautions à prendre, avant d'utiliser votre appareil. Conservez ces instructions dans un lieu accessible à d'autres personnes utilisant le produit.

Les conséquences pouvant résulter de la non-observance des précautions décrites dans cette section sont indiquées par les symboles suivants :



Cet icône ne indique les avertissements, les informations dont vous devez prendre connaissance avant d'utiliser votre produit Nikon, et ce afin d'éviter tout incident éventuel.

AVERTISSEMENTS



Mettez l'appareil photo immédiatement hors tension en cas de mauvais fonctionnement

Si vous remarquez de la fumée ou une odeur anormale provenant de l'équipement ou de l'adaptateur secteur (optionnel), débranchez l'alimentation secteur et retirez immédiatement les piles, en évitant de vous brûler. Une utilisation prolongée de l'appareil peut entraîner des blessures. Après avoir retiré les piles, confiez votre appareil à un centre Nikon agréé pour un contrôle.



N'utilisez pas l'équipement en présence de gaz inflammables

N'utilisez pas l'équipement électronique en présence de gaz inflammables. Cela pourrait provoquer une explosion ou un incendie.



Faites attention lorsque vous utilisez la courroie de transport

Vous pourriez sinon vous étrangler lorsque vous portez la courroie de transport autour du cou. Prenez garde à ne jamais placer la courroie de transport autour du cou d'un jeune nouveau-né ou d'un enfant.



Ne démontez pas l'appareil

Vous pouvez vous blesser si vous touchez les parties internes de l'appareil. En cas de mauvais fonctionnement du produit, sa réparation ne doit être confiée qu'à un technicien qualifié. Lorsque l'appareil s'ouvre à la suite d'une chute ou d'un autre incident, retirez les piles et/ou l'alimentation secteur et confiez le produit à un centre Nikon agréé.



Observez les précautions nécessaires lorsque vous manipulez les piles

Les piles risquent de couler ou d'exploser si elles ne sont pas manipulées avec soin. Observez les précautions suivantes lors de la manipulation des piles utilisées avec ce produit.

- Assurez-vous que l'appareil est hors tension avant d'y introduire ou d'en retirer les piles. Si vous utilisez l'alimentation secteur, assurez-vous qu'il est bien débranché.
- N'utilisez que des piles alcalines LR6 (AA), NiCad, ou NiMH.
- Lors de l'insertion des piles, assurez-vous que les bornes + et – sont orientées correctement.
- Ne court-circuitez pas les piles ou ne les démontez pas.
- N'exposez pas les piles à une flamme ou à une chaleur excessive.

- N'immergez pas les piles dans de l'eau ou ne les exposez pas à une très forte humidité.
- Ne transportez pas les piles ou ne les rangez pas avec des objets métalliques tels que des colliers ou des pinces à cheveux.
- Les piles risquent de couler lorsqu'elles complètement déchargées. Afin d'éviter d'endommager l'appareil photo, veillez à retirer les piles, le cas échéant.
- Immédiatement après l'utilisation ou lors d'une utilisation prolongée de l'appareil photo avec des piles, il se peut que ces dernières surchauffent. Veillez à mettre l'appareil hors tension et à laisser refroidir les piles avant de les retirer de l'appareil.
- Cessez d'utiliser immédiatement l'appareil photo, si vous remarquez une décoloration ou une déformation des piles.

Utilisez les câbles appropriés

Lors de la connexion de câbles aux ports d'entrée et de sortie, utilisez exclusivement des câbles agréés par Nikon pour cet appareil, afin de vous conformer aux réglementations du produit.

Ne laissez pas l'appareil à la portée des enfants

Prenez garde à ce que les enfants ne mettent pas les piles ou autres petits composants de l'appareil dans la bouche.

Retrait des cartes mémoire

Les cartes risquent de chauffer durant l'utilisation de l'appareil. Prenez garde lorsque vous les retirez de l'appareil.

CD-ROMs

Les CD-ROMs contenant les logiciels ainsi que les manuels ne doivent pas être lus sur un lecteur de CD audio. Cela pourrait occasionner une perte auditive ou provoquer une détérioration de l'équipement.

Observez des précautions nécessaires lorsque vous opérez au flash

L'utilisation d'un flash à proximité des yeux d'un être humain ou d'un animal peut porter atteinte temporairement à la vue. Prenez garde lorsque vous photographiez des nouveaux nés, car le flash doit se trouver au moins à un mètre du sujet.

Évitez tout contact avec les cristaux liquides

Si l'écran ACL se brisait, prenez garde à ne pas vous blesser avec les débris de verre et veillez à éviter tout contact des cristaux liquides de l'écran ACL avec la peau, les yeux ou la bouche.

- La reproduction, la transmission, la transcription, le stockage sur un système de récupération, la traduction, intégrale ou partielle, de tout manuel fourni avec votre produit Nikon sans notre autorisation préalable est strictement interdite.
- Nikon se réserve le droit de modifier les caractéristiques du matériel et des logiciels informatiques décrits dans ces manuels à tout moment et sans avis préalable.
- Nikon décline toute responsabilité des conséquences résultant de l'utilisation de ce produit.
- Nous avons pris le plus grand soin dans l'édition de ce manuel, mais dans le cas où vous rencontreriez la moindre erreur, veuillez en faire part au représentant Nikon local (ses coordonnées sont fournies séparément).

Avis pour les utilisateurs aux Etats-Unis

Déclaration de la FCC (Federal Communications Commission) pour la protection contre les parasites

Cet équipement a été testé et certifié conforme aux limites des réglementations FCC, Partie 15, pour les dispositifs numériques de classe B. Ces limites sont établies pour apporter une protection convenable contre les parasites nuisibles dans une installation privée. Cet équipement génère, utilise et peut émettre des radiofréquences, et s'il n'est pas installé et utilisé suivant les instructions, il peut être la cause de parasites nuisibles lors de communications radio. Toutefois, il n'est pas garanti que des parasites ne se produiront pas dans une installation particulière. Si l'appareil cause des interférences nuisibles lors d'une réception de radio ou de télévision, ce que l'on peut déterminer en éteignant et en allumant l'équipement, l'utilisateur est invité à tenter de corriger les parasites en ayant recours à l'une ou à plusieurs des mesures suivantes :

- Réorienter et régler l'antenne de réception.
- Augmenter la distance entre l'équipement et le récepteur.
- Connecter l'équipement à une prise sur un circuit différent de celui du récepteur.
- Consulter le revendeur ou un technicien radio/TV pour obtenir une assistance supplémentaire.



ATTENTION *Modifications*

La FCC prévient l'utilisateur que tout changement ou modification apportés à ce matériel sans l'accord écrit de Nikon Corporation, sont susceptibles d'invalider l'homologation du matériel.

Câbles d'interface

Veillez utiliser les câbles d'interface vendus ou fournis par Nikon pour votre équipement. L'utilisation d'autres câbles d'interface peut vous faire dépasser les limites autorisées par les réglementations FCC, Partie 15, pour les dispositifs numériques de classe B.

Nikon Inc.,
1300 Walt Whitman Road,
Melville, New York
11747-3064, Etats-Unis
Tel.: 631-547-4200

Avis pour les utilisateurs au Canada

CAUTION

This class B digital apparatus meets all requirements of the Canadian Interference Causing Equipment Regulations.

Avis concernant l'interdiction de copie ou de reproduction

Sachez que la simple possession de matériel copié ou reproduit par l'intermédiaire d'un scanner, d'un appareil photo numérique ou d'un autre dispositif peut être punie par la loi.

• Éléments dont la copie ou la reproduction sont interdites par la loi

Ne copiez ni ne reproduisez des billets de banque, des pièces, des titres, des bons du Trésor ou des obligations d'autorités locales, même si ces échantillons sont estampillés "Spécimen".

La copie ou la reproduction de billets de banque, de pièces, de titres circulant à l'étranger sont interdites.

La copie ou la reproduction de timbres postaux ou de cartes postales neufs émis par le gouvernement, sont interdites sans l'autorisation préalable du gouvernement.

La copie ou la reproduction de timbres fiscaux émis par le gouvernement, et des documents authentifiés stipulés par la loi, sont interdites.

Propriété industrielle

Apple, le logo Apple, Macintosh, Mac OS, Power Macintosh, Powerbook et QuickTime sont des marques d'Apple Computer, Inc. Finder, Power Mac, iMac et iBook sont des marques déposées d'Apple Computer, Inc. IBM est une marque déposée de International Business Machines Corporations. Microsoft et Windows sont des marques déposées de Microsoft Corporation. Pentium est une marque de Intel Corporation. Internet est une marque de Digital Equipment Corporation. CompactFlash est une marque de SanDisk Corporation. Lexar Media est une marque de Lexar Media Corporation. Adobe et Acrobat sont des marques déposées de Adobe Systems Inc. Zip est une marque déposée de Iomega Corporation aux États-Unis et dans d'autres pays. Tous les autres noms de marque mentionnés dans ce manuel ou dans d'autres documents fournis avec votre produit Nikon, sont les marques, déposées ou non, de leurs détenteurs respectifs.

ATTENTION

Cet appareil numérique de la classe B respecte toutes les exigences du Règlement sur le matériel brouilleur du Canada.



• Restrictions applicables à certaines copies et reproductions

Le gouvernement a émis des réserves quant à la copie ou à la reproduction de titres émis par des sociétés privées (actions, billets à ordre, chèques, chèque-cadeaux, etc.), de coupons de transport, ou de bons, sauf dans le cas où un nombre minimum de copies indispensables doivent être fournies par une société à des fins commerciales. Ne copiez pas ou ne reproduisez pas des papiers d'identité officiels, des licences émises par les pouvoirs publics et par des groupes privés, des cartes d'identité, des tickets-restaurant, et autres tickets monnayables.

• Respect de la propriété intellectuelle

La copie ou la reproduction d'œuvres telles que des livres, de la musique, des tableaux de peinture, des gravures sur bois, des cartes géographiques, des dessins, des films, et des photos, qui sont soumis à des droits de reproduction d'œuvres intellectuelles, sont interdites, sauf dans le cadre d'un usage personnel privé ou d'un usage restreint similaire sans but commercial.

Table des matières

Documentation relative à l'appareil	i
Pour votre sécurité	ii
Avis	iv
Introduction : Avant de commencer	1
Présentation : À propos de ce manuel	2
Familiarisation : Les constituants de votre appareil photo et leurs fonctions... ..	4
Où les trouver—Les composants du COOLPIX 2000	4
Comment les utiliser—Les commandes et les affichages de l'appareil photo ...	6
Premières étapes :	
Préparation de votre appareil photo avant son utilisation	9
Étape 1—Attacher la courroie de transport de l'appareil photo	9
Étape 2—Insérer les piles	9
Étape 3—Insérer la carte mémoire	10
Étape 4—Choisir une langue	12
Étape 5—Programmer la date et l'heure	13
Guide : Mise en route	15
Prise de vue : Les bases	16
Étape 1—Préparer l'appareil photo	16
Étape 2—Ajustez les paramètres de l'appareil photo (optionnel)	18
Étape 3—Cadrez l'image	19
Étape 4—Mettre au point et prendre la photo	20
Étape 5—Mettre l'appareil hors tension	21
Revisualisation des images : Revisualisation rapide	22
Revisualisation rapide	22
Revisualisation en vues miniatures	24
Devenir créatif : Choix d'un mode	25
Connexions : Connexion à des périphériques externes	29
Connexion à un ordinateur : Nikon View 5	30
Avant de commencer : Installation de Nikon View 5	30
Établir la connexion : Connexion à votre ordinateur	32
Connexion à un téléviseur ou à un magnétoscope	38
Au delà de la photo instantanée : Réglages de l'appareil photo	39
La sélection du mode de mise au point : La commande 	40
Déclenchement différé : Mode retardateur	41
Cadrage des images : Zoom optique et zoom numérique	42
Photographie au flash : La commande 	43

Lecture de base : Mode de lecture	45
Lecture plein cadre	46
Lecture de vue miniature	48
Effectuer un gros plan : Le Zoom de lecture	49
Création d'une petite copie de l'image : L'option Petite image	50
Lecture de films	52
Le guide des menus : Utilisation des menus de l'appareil photo	53
Menu Prise de vue : Réglage des options de prise de vue	54
Utilisation efficace de la mémoire : <i>Les options Qualité et Taille de l'image</i>	56
Restitution fidèle des couleurs : <i>L'option Balance des blancs</i>	58
Mesure de l'exposition : <i>Le système de mesure</i>	60
Prise de vue séquentielle : <i>Prise de vue</i>	61
Obtenir des images plus nettes : <i>L'option BSS (Sélecteur de meilleure vue)</i>	62
Réglage de l'exposition : <i>Correction expo</i>	63
Accentuation des contours : <i>L'option Netteté</i>	64
Menu Lecture : Gestion des images	65
Effacement des images : <i>L'option Effacer</i>	66
Lecture automatique : <i>L'option Diaporama</i>	68
Enregistrement des photos auxquelles vous tenez : <i>L'option de Protéger</i>	70
Ordre d'impression : <i>L'option Régl. impr.</i>	71
Marquage des images en vue de leur transfert : <i>L'option Transfert auto</i>	73
Menu SET-UP : Configuration de l'appareil photo	74
Réglage de la luminosité de l'écran ACL : <i>L'option Luminosité</i>	75
Formatage de cartes mémoires : <i>L'option Formatage carte</i>	75
Prolonger l'autonomie des piles : <i>L'option Extinction auto.</i>	76
Choix d'un standard vidéo : <i>Mode Vidéo</i>	76
Choix d'un protocole USB : <i>L'option USB</i>	77
Notes techniques : Entretien de l'appareil photo, Options et Ressources Internet	79
Accessoires optionnels	80
Entretien de l'appareil photo et des piles	81
Ressources Internet	83
Détection des dysfonctionnements	83
Caractéristiques	89
Index	92

Introduction

Avant de commencer

Présentation



2-3



Familiarisation



4-8



Premières étapes



9-14



Ce chapitre est composé des sections suivantes :

Présentation

Nous vous conseillons de lire cette section pour en savoir davantage sur l'organisation de ce manuel ainsi que sur les symboles et les conventions utilisés.

Familiarisation

Marquez cette section avec un signet. Vous pourrez vous y reporter plus facilement au cours de la lecture du manuel pour en apprendre davantage sur les noms et les fonctions des composants de l'appareil photo.

Premières étapes

Cette section explique en détail les étapes à respecter lorsque vous utilisez votre appareil photo pour la première fois :

Étape 1	Attacher la courroie de transport de l'appareil photo		9
Étape 2	Insérer les piles		9-10
Étape 3	Insérer la carte mémoire		10-11
Étape 4	Choisir une langue		12
Étape 5	Programmer la date et l'heure		13-14

Nous vous remercions d'avoir fait l'acquisition d'un appareil numérique COOLPIX 2000. Le présent manuel a été rédigé dans le but de vous permettre d'apprécier de prendre avec plaisir des photos numériques avec cet appareil. Il vous explique non seulement comment fonctionne le COOLPIX 2000, mais également pourquoi certaines caractéristiques y ont été incluses et comment elles peuvent être utilisées pour effectuer des prises de vue dans différentes situations.

N'utilisez que des accessoires électroniques de marque Nikon

Conçu selon les normes les plus exigeantes, votre appareil numérique COOLPIX Nikon est doté d'un circuit électronique complexe. Seuls les accessoires produits et certifiés par Nikon (dont les alimentations secteurs) destinés à être utilisés avec votre appareil photo numérique Nikon sont testés et approuvés par la marque. Ils respectent les conditions de sécurités exigées par Nikon.

L'UTILISATION D'ACCESSOIRES DE MARQUE AUTRE QUE NIKON POURRAIT ENDOMMAGER VOTRE APPAREIL PHOTO ET ANNULER LA GARANTIE DE VOTRE APPAREIL NIKON.

Pour de plus amples renseignements sur les accessoires de marque Nikon, veuillez contacter votre revendeur Nikon agréé le plus proche.

Afin de faciliter votre recherche d'informations, les symboles et les conventions suivantes ont été utilisés dans le présent manuel :



Cette icône désigne les avertissements et les informations dont vous devez prendre connaissance avant d'utiliser votre appareil photo, et ce afin d'éviter de l'endommager.



Cette icône désigne des astuces, des informations supplémentaires qui peuvent vous être utiles lors de l'utilisation de votre appareil photo.



Cette icône désigne des remarques et des informations que vous devez lire avant d'utiliser votre appareil photo.



Cette icône indique que d'autres informations complémentaires sont disponibles dans ce manuel ou dans d'autres documentations.



Apprentissage par le Web

Dans le cadre de son programme d'apprentissage par le Web, Nikon met à votre disposition de manière permanente des informations sur ses appareils et des mises à jour sur les sites Web suivants :

- Pour les utilisateurs aux Etats-Unis : <http://www.nikonusa.com/>
- Pour les utilisateurs en Europe : <http://www.nikon-euro.com/>
- Pour les utilisateurs en Asie, Océanie, au Moyen-Orient et en Afrique : <http://nikon-asia.com/>

Visitez ces sites pour obtenir les plus récentes informations concernant les produits Nikon, des astuces, des réponses aux questions posées le plus fréquemment (FAQs) ainsi que des conseils d'ordre général sur l'imagerie et la photographie numériques. Pour de plus amples informations, veuillez contacter votre représentant Nikon le plus proche. Consultez l'adresse URL suivante pour obtenir ses coordonnées : <http://www.nikon-image.com/leng/>

Familiarisation

Les composants de votre appareil photo et leurs fonctions

Passez quelques instants à vous familiariser avec les commandes et les affichages de votre appareil photo.

Où les trouver – Les constituants du COOLPIX 2000

Les différents constituants de l'appareil photo sont identifiés ci-dessous. Pour de plus amples renseignements sur la fonction de chacun d'entre eux, reportez-vous aux numéros de pages indiqués.

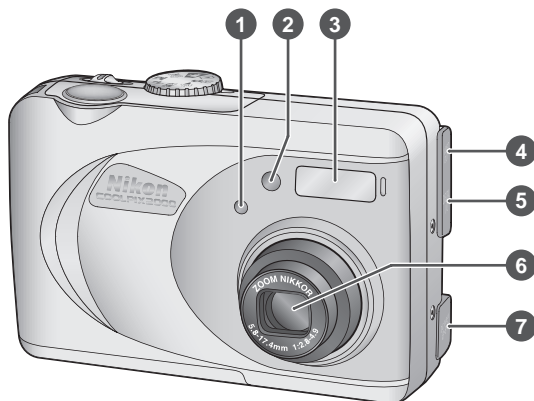

- | | | | |
|---|--|----|--|
| 1 | Cellule photographique | 9 | Déclencheur 20–21, 41 |
| 2 | Témoin du retardateur 41 | 10 | Oeillet pour la courroie de transport ... 9 |
| 3 | Flash intégré 19 | 11 | Commutateur 16, 21, 33 |
| 4 | Connecteur sortie vidéo (sous le volet) 38 | 12 | ☺ Commande (Retardateur)/
SMALL PIC. 41, 50 |
| 5 | Connecteur USB (sous le volet) ... 33 | 13 | ▲🌸 Commande (Mise au point)/
📶 (transfert) 32–33, 40 |
| 6 | Objectif 19 | 14 | ⚡👁 Commande (Mode flash)/🗑 (effacement)
..... 23–24, 46, 48 |
| 7 | Prise d'entrée adaptateur secteur
(sous le volet) | 15 | Témoin de disponibilité du flash ... 16, 20 |
| 8 | Sélecteur de mode 16, 25, 46 | 16 | Commandes Zoom (📷🔍) 19, 42 |

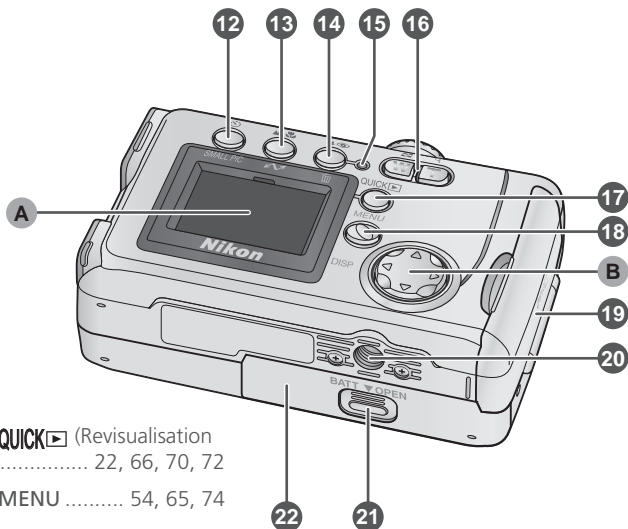
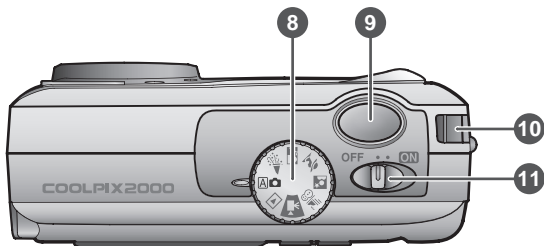

- 17 Commande **QUICK** (Revisualisation rapide) 22, 66, 70, 72
- 18 Commande **MENU** 54, 65, 74
- 19 Volet du logement pour carte mémoire 10–11
- 20 Prise pour fixation sur pied
- 21 Verrouillage du logement pour alimentation 9
- 22 Volet du logement pour alimentation 9–10

- A Moniteur 6
- B Sélecteur multi-directionnel 8

Comment les utiliser – Les commandes et les affichages de l'appareil photo

A Le moniteur ACL

Le moniteur ACL permet de composer les images avant d'effectuer vos prises de vue. En mode de prise de vue, le moniteur ACL affiche la vue à travers l'objectif de l'appareil photo. Il fournit également des informations sur la configuration de l'appareil photo.

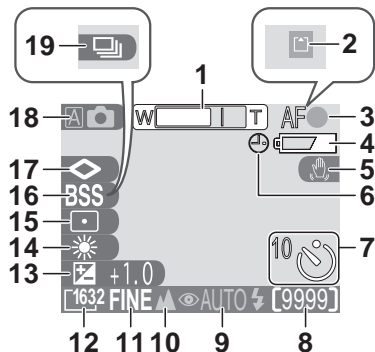

- 1 Indicateur du zoom 19, 42
- 2 Indicateur d'enregistrement¹ ... 21, 86
- 3 Indicateur de mise au point² 20
- 4 Indicateur de la tension des piles³
..... 17
- 5 Icône Bougé de l'appareil photo⁴
..... 25–26, 44, 86

- 1 Apparaît dans la même position que l'indicateur de mise au point.
- 2 N'apparaît que lorsque le déclencheur est sollicité légèrement.
- 3 N'apparaît que lorsque les piles sont déchargées.

- 6 Icône "Date non programmée"⁵ ... 14
- 7 Indicateur du retardateur 41
- 8 Nombre de vues restantes 17
- 9 Mode de flash 25, 43
- 10 Mode de mise au point 40
- 11 Qualité de l'image 57
- 12 Taille de l'image 57
- 13 Correction d'exposition 63
- 14 Balance des blancs 58
- 15 Mode du système de mesure 60
- 16 Sélecteur de meilleure vue (BSS) ... 62
- 17 Accentuation des contours de l'image 64
- 18 Mode Prise de vue/ Scène 16, 25
- 19 Mode de prise de vue continue⁶
..... 61

- 4 N'apparaît qu'à des vitesses d'obturation lentes.
- 5 Apparaît lorsque la date et l'heure n'ont pas été programmées.
- 6 Apparaît dans la même position que l'indicateur BSS.

Le moniteur ACLsert également à visualiser les images avant d'effectuer les prises de vue. Lorsqu'une image est affichée entièrement, les infos sur l'image sont surimprimées sur la photo.

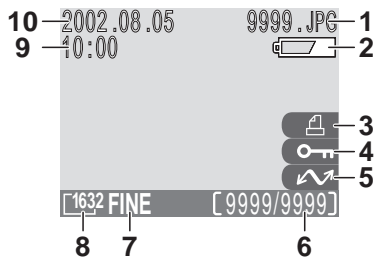

- | | | |
|----|--|--------|
| 1 | Numéro et type du fichier | 47 |
| 2 | Indicateur de la tension des piles * .. | 17 |
| 3 | Icône de l'ordre d'impression | 71 |
| 4 | Icône de protection | 67, 70 |
| 5 | Icône de transfert | 75 |
| 6 | Nombre de vues actuel/
Nombre total de vues | |
| 7 | Qualité de l'image | 57 |
| 8 | Taille de l'image | 57 |
| 9 | Heure d'enregistrement | 13 |
| 10 | Date d'enregistrement | 13 |

* N'apparaît que lorsque les piles sont déchargées.

Contrôle moniteur ACL

Pour masquer les réglages de l'appareil photo ou les infos photo, pressez le sélecteur multi-directionnel vers la gauche. Réitérez cette manœuvre pour afficher de nouveau les indicateurs.

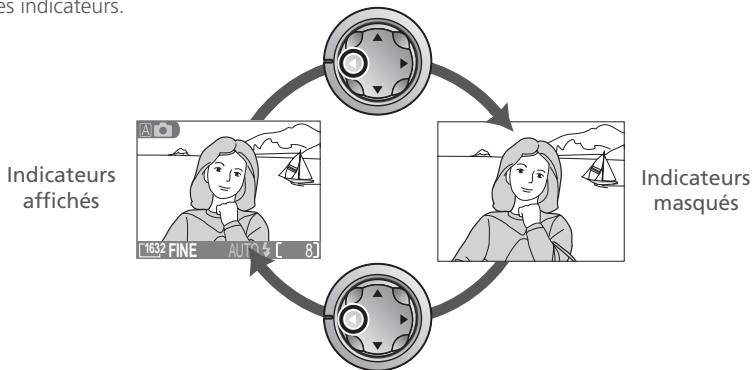



B Le sélecteur multi-directionnel

Le sélecteur *multi-directionnel* sert à naviguer à travers les différents menus de l'appareil, à parcourir les pages, à sélectionner les images durant la lecture, à faire défiler les images pendant le zoom de lecture, et à contrôler l'affichage des indicateurs sur le moniteur.

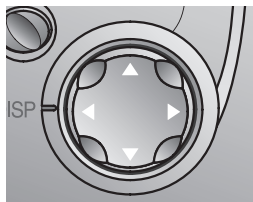

Premières étapes

Préparation de votre appareil photo avant son utilisation

Lorsque vous utilisez votre appareil photo pour la première fois, il vous faut compléter au préalable les étapes suivantes :

Étape 1—Attacher la courroie de transport de l'appareil photo

Attachez la courroie comme illustré ci-dessous.

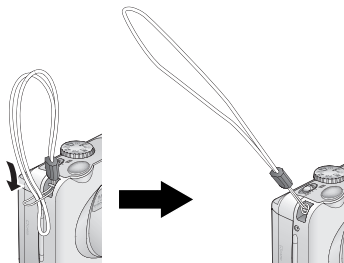

Étape 2—Insérer les piles

Votre appareil photo est alimenté par quatre piles alcalines LR6 (AA), NiCad, ou NiMH.

- 2.1** Mettre l'appareil photo hors tension
Mettez l'appareil photo hors tension avant d'insérer ou de retirer les piles.



- 2.2** Ouvrir le volet du logement des piles
Pressez le verrou du volet du logement des piles, faites glisser le volet (1) pour l'ouvrir (2).

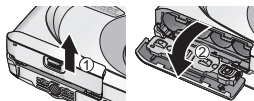

- 2.3** Insérer les piles
Insérez les piles avec les bornes "+" et "-" dans le sens indiqué ci-dessous.

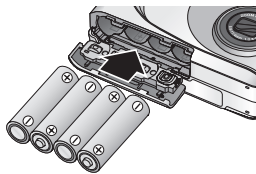

Le volet de logement pour alimentation

Le volet peut être endommagé lorsqu'on le force lors de son ouverture ou de sa fermeture.



2.4 Refermer le volet du logement des piles

Relevez le volet (1) et faites-le glisser vers le bas jusqu'à ce qu'il s'enclenche et se mette en place (2). Pour éviter que les piles ne se déplacent au cours du fonctionnement de l'appareil, assurez-vous que le volet est bien verrouillé.

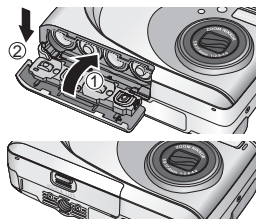
**Étape 3—Insérer la carte mémoire**

Le COOLPIX 2000 stocke les images sur des cartes mémoires CompactFlash™.

3.1 Mettre l'appareil photo hors tension

Mettez votre appareil photo hors tension avant d'insérer ou de retirer les cartes mémoires.

**3.2 Ouvrir le volet du logement pour carte**

Ouvrez le volet du logement pour carte comme illustré à droite.

**✓ Prenez note des avertissements concernant les piles**

Lisez et observez les avertissements et les instructions fournies par le fabricant des piles.

✓ Avant le retrait des piles

Avant de retirer les piles, assurez-vous que l'appareil photo est hors tension et que le témoin de disponibilité du flash est désactivé. Cela pourrait sinon endommager l'appareil photo ou la carte mémoire et entraîner une perte de données ou des paramètres enregistrés.

💡 Autres sources d'alimentation

Pour permettre une alimentation permanente de votre appareil photo lors d'une lecture prolongée des images ou lors de la connexion de l'appareil à un ordinateur, nous vous conseillons de vous doter d'une alimentation secteur EH-53 (optionnel ;  80).



3.3 Insérer la carte mémoire

Tout en maintenant l'appareil photo avec le moniteur ACL orienté vers vous, glissez la carte avec la face vers le dessus jusqu'à ce qu'elle se mette bien en place sur les contacts au fond du logement.



3.4 Refermer le volet du logement pour carte

Rabattez le bouton d'éjection et refermez le volet du logement pour carte.

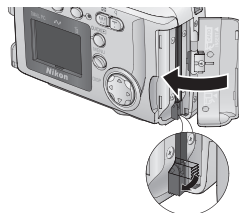

Fermeture du volet du logement pour carte

Rabattez le bouton d'éjection avant de refermer le volet du logement pour carte. Lorsque le bouton d'éjection est en position verticale lorsque vous refermez le volet, cela risque d'éjecter partiellement la carte, ce qui peut provoquer à son tour des erreurs lors de la mise sous tension de l'appareil photo.



Formatage des cartes mémoires

Le terme "Formatage" est utilisé pour décrire l'action d'effacer de manière permanente toutes les données contenues sur une carte mémoire dans le but de stocker davantage d'images. Toutes les autres cartes mémoires peuvent toutefois être formatées avant d'être utilisées pour la première fois. Pour de plus amples explications concernant le formatage de cartes, reportez-vous au chapitre intitulé "Menu de Configuration : Formatage des cartes mémoire" (📷 75).

Étape 4—Choisir une langue

Les menus et les messages de l'appareil photo peuvent être affichés selon votre choix en allemand, en anglais, en japonais, en espagnol et en français. Pour choisir une langue, assurez-vous que l'appareil est sous tension et suivez les étapes ci-dessous.

4.1



Afficher les menus de l'appareil photo

4.2



Mettre **SET-UP** en surbrillance

4.3



Afficher le menu **SET-UP**

4.4

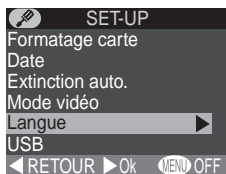

Mettre **Langue** en surbrillance

4.5



Afficher les options

4.6



Choisir parmi **Deutsch** (Allemand), **English** (Anglais), **Français**, **日** (Japonais), ou **Espanol** (Espagnol)

4.7

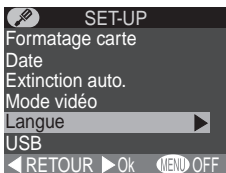

Revenir sur le menu "SET-UP". Passer à l'étape 5.1 pour programmer la date et l'heure

Étape 5—Programmer la date et l’heure

Les infos sur la date et l’heure d’enregistrement sont comprises dans toutes les photos prises à l’aide de votre appareil numérique Nikon. Pour programmer l’horloge interne de l’appareil à l’heure et à la date correcte, affichez tout d’abord le menu “SET-UP” (voir Étape 5), et suivez la procédure suivante :

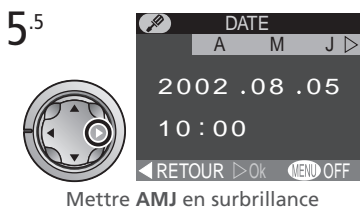
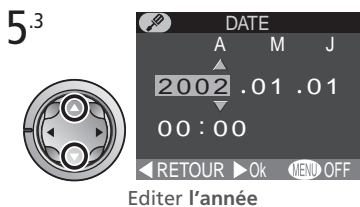
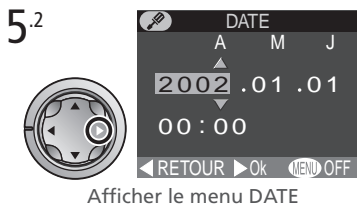



Toutes les images prises avant la date et l'heure programmées seront marquées "0000.00.00 00 : 00". Lorsque la date et l'heure n'ont pas été programmées, l'icône d'une horloge clignotant ⌚ ("Date non programmée") s'affiche dans le coin droit supérieur du moniteur lorsque l'appareil photo est en mode de prise de vue.



La pile de l'horloge

L'horloge-calendrier interne de l'appareil photo est alimentée par une source d'alimentation séparée et rechargeable, qui est chargée si besoin est, lorsque l'alimentation principale est installée. Quand l'appareil photo est inutilisé pendant une longue durée et que la pile principale a été enlevée, il se peut que vous ayez à remettre l'horloge à zéro. La source d'alimentation de l'horloge peut assurer un fonctionnement de vingt quatre heures après une charge d'environ six heures.



Guide

Mise en route

Ce chapitre est composé des trois parties suivantes :

Prise de vue

À travers son guide progressif, ce chapitre vous expose les bases nécessaires pour commencer à effectuer des prises de vue à l'aide de votre COOLPIX 2000.







Étape 1	Préparer l'appareil photo		16–17
Étape 2	Ajustez les paramètres de l'appareil photo (optionnel)		18
Étape 3	Cadrer l'image		19
Étape 4	Mettre au point et prendre la photo		20–21
Étape 5	Mettre l'appareil hors tension		21

Revisualisation des images

Apprendre comment visualiser et effacer les images.

Devenir créatif

Explorez les possibilités créatives des modes scène et film.

Prise de vue		16–21	
Revisualisation des images		22–24	
Devenir créatif		25–27	

Cette section expose les étapes de base vous permettant d'effectuer des prises de vue en mode **A** (auto). Dans ce mode automatique, "instantané", la plupart des réglages de l'appareil photo sont contrôlés par l'appareil en fonction des conditions de prise de vue, offrant un résultat optimal dans la plupart des cas.

Étape 1—Préparer l'appareil photo

- 1.1 Tournez le sélecteur de mode sur **A** (auto)



- 1.2 Mettez l'appareil photo sous tension
Le volet de l'objectif s'ouvre alors, l'objectif sort et le témoin de disponibilité du flash s'allume.



- 1.3 Vérifiez les indicateurs sur le moniteur
 Avant d'effectuer une prise de vue, vérifiez la tension des piles (A) et le nombre de vues restantes (B).

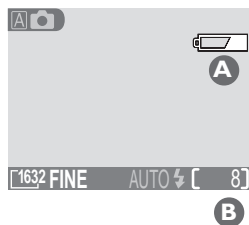

Tension des piles (A)

La tension des piles s'affiche comme suit :

Affichage	Signification	Etat de l'appareil photo
—	Les piles sont totalement chargées	L'appareil photo fonctionne normalement.
	Piles déchargées	Préparez un nouveau jeu de piles.
Avertissement ! ...piles déchargées	Les piles sont épuisées	Aucune prise de vue ne peut être effectuée jusqu'à ce que les piles soient remplacées.

Nombre de vues restantes (B)

Lorsque le nombre de vues restantes est équivalent à zéro, un message s'affiche dans le moniteur. Le cas échéant, effacez les images (🗑️ 66), utilisez une nouvelle carte mémoire, ou choisissez une qualité ou une taille d'image plus faible (📷 56).

Étape 2—Régler les paramètres de l'appareil photo (optionnel)

Le tableau suivant illustre les paramètres par défaut du mode . Pour de plus amples explications, reportez-vous aux numéros de page dans la colonne de droite.

Paramètre	Paramètre par défaut	Description	
Mode de mise au point	Autofocus	L'appareil photo effectue automatiquement la mise au point à des distances supérieures à 30 cm.	40
Mode de flash	Auto	Le flash émet automatiquement lorsque l'éclairage est faible.	43
Qualité de l'image	NORMALE	Images compressées pour un équilibre entre la qualité et la taille de l'image qui est idéal pour effectuer des instantanés.	56
Taille de l'image	1632	Images sont d'une taille de 1.632 × 1.224 pixels	57
Continu	Vue par vue	Une seule prise de vue est effectuée lorsque le déclencheur est franchement pressé.	61

Étape 3—Cadrez l'image

- 3.1** Préparer l'appareil photo
Tenez l'appareil photo avec les deux mains.

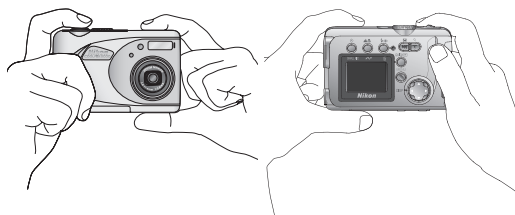

- 3.2** Cadrer le sujet
Utilisez les commande de zoom pour cadrer votre sujet par rapport à l'arrière-plan.

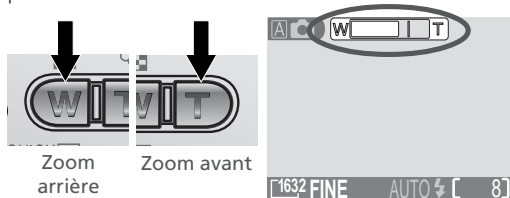

L'indicateur du moniteur indique l'état du zooming lorsqu'on appuie sur une des deux commandes de zoom.

Lorsque l'appareil photo effectue un zoom avant pour un agrandissement maximal, le maintien de la commande **T** pendant environ deux secondes élargit la gamme de focales numériquement (zoom numérique ; 42). L'indicateur du zoom devient jaune lorsque le zoom numérique est en fonctionnement.

Ne bloquez pas la vue

Afin d'éviter d'obtenir des images sombres ou contenant des parties sombres, éloignez vos doigts et autres objets de l'objectif et de la fenêtre du flash.

Étape 4—Mettre au point et prendre la photo

- 4.1** Mise au point
Sollicitez légèrement le déclencheur pour régler la mise au point et l'exposition.

Avec le déclencheur sollicité légèrement, vérifiez l'indicateur de mise au point et le témoin de disponibilité du flash.

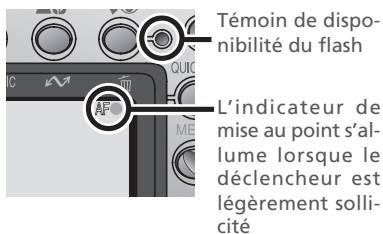
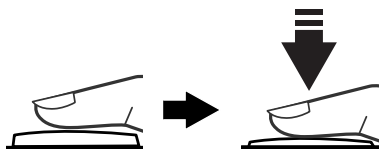

Indicateur de mise au point	Vert	Le sujet est net.
	Devient rouge	L'appareil ne peut effectuer la mise au point. Modifier la composition et réessayer.
Témoin de disponibilité du flash	Activé	Le flash émet lorsque la prise de vue est effectuée.
	Clignote	Le flash se charge. Relâcher brièvement le déclencheur et réessayer.
	Désactivé	Le flash est désactivé ou n'est pas nécessaire.



Comment obtenir de bons résultats à l'aide de la mise au point automatique

La mise au point automatique assure un résultat optimal lorsque le sujet contraste avec l'arrière-plan et que le sujet est éclairé de manière homogène. Elle fonctionne de manière moins satisfaisante lorsque le sujet est sombre ou qu'il bouge rapidement et quand le plan contient des sources lumineuses élevées (ex. : le soleil derrière votre sujet et ses traits se trouvent vraiment dans l'ombre), ou si le sujet est composé d'objets ou de plans situés à différentes distances de l'appareil photo (ex. : le sujet se trouve dans une cage).

- 4.2 Prendre la photo**
Appuyez à fond et doucement sur le déclencheur pour prendre une photo.



Étape 5—Mettre l'appareil hors tension

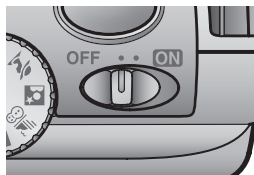

Lorsque que vous avez fini d'utiliser l'appareil photo, mettez-le hors tension pour économiser l'énergie des piles. L'objectif se rétracte et le volet de l'objectif se ferme.



Comment éviter des photos floues

Le bougé soudain de l'appareil photo lorsque le déclencheur est pressé est l'une des raisons pour laquelle on obtient le plus souvent des photos décevantes. Afin d'éviter cela, tenez bien l'appareil photo et appuyez doucement sur le déclencheur, en vous arrêtant brièvement à mi-course pour permettre à l'appareil photo de régler la mise au point et l'exposition.

Au cours de l'enregistrement

Lors de l'enregistrement des images sur la carte mémoire, l'icône  apparaît dans l'écran ACL. En modes continu  (61) ou film  (26), un icône sablier s'affiche à l'écran. *Ne mettez pas l'appareil photo hors tension, n'enlevez pas la carte mémoire, ne retirez pas ou ne débranchez pas la source d'alimentation, tant que l'icône est affiché.* Cela pourrait sinon entraîner une perte ou une détérioration des images.

Mettre l'appareil hors tension

Avant de retirer les piles, assurez-vous que l'appareil photo est hors tension et que le témoin de disponibilité du flash est désactivé. Cela pourrait sinon endommager l'appareil photo ou la carte mémoire et entraîner une perte de données ou des paramètres enregistrés.

Revisualisation des images

Revisualisation rapide

Les images peuvent être lues à l'aide de la commande **QUICK** (revisualisation rapide) ou en réglant le sélecteur de mode sur (mode de lecture). Cette partie traite des opérations pouvant être réalisées en visualisation rapide. Pour de plus amples informations sur le mode de lecture, reportez-vous à "Lecture de base" (46).





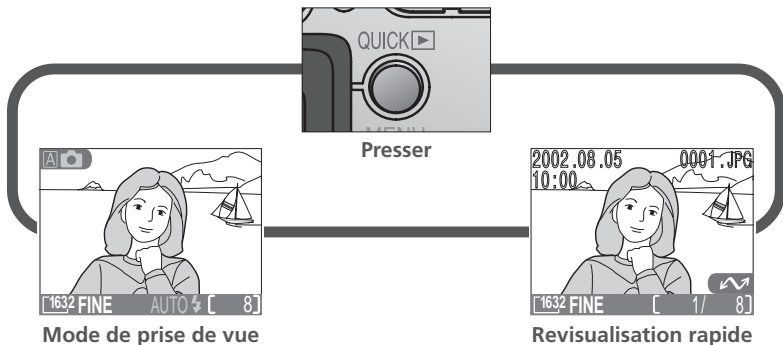



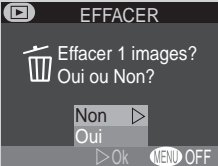

Revisualisation rapide

La visualisation rapide vous permet de visualiser les images précédentes tout en effectuant des prises de vue. Si vous n'êtes pas satisfait des résultats, vous pouvez effectuer une autre prise de vue immédiatement.





Il est possible de réaliser les opérations suivantes en visualisation rapide :



Pour	Presser	Description
Visualiser d'autres photos		Pressez le sélecteur multi-directionnel vers le haut pour visualiser les photos enregistrées avant la photo en cours, et vers le bas pour visualiser celles qui se trouvent après la photo en cours.
Visualiser plusieurs photos		Appuyez sur la commande (W) pour afficher quatre ou neuf photos simultanément sous forme de vues miniatures (24).

Pour	Presser	Description
Supprimer la photo en cours		<p>Une boîte de dialogue de confirmation s'affiche. Pressez le sélecteur multi-directionnel vers le haut ou vers le bas pour mettre l'option en surbrillance, pressez vers la droite pour la sélectionner.</p>  <ul style="list-style-type: none"> • Sélectionnez Non pour quitter cette option sans effacer la photo • Sélectionnez Oui pour effacer la photo
Effectuer un zoom avant		<p>Pressez sur la commande Q (T) pour agrandir la photo en cours ( 49). Lorsque la photo est agrandie, utilisez le sélecteur multi-directionnel pour visualiser les parties de l'image qui ne sont pas visibles dans le moniteur. Pour annuler le zoom, pressez sur W.</p>
Sélectionner la photo en cours pour la transférer sur l'ordinateur		<p>Les photos sélectionnées en vue de leur transfert sont marquées d'une icône . Activez ou désactivez ce marquage pour sélectionner les photos qui seront transférées sur l'ordinateur ultérieurement ( 73).</p>
Masquer ou afficher les infos photo		<p>Pressez le sélecteur multi-directionnel vers la gauche pour masquer ou afficher les infos photo figurant sur l'image dans le moniteur ( 7).</p>
Revenir sur le mode de prise de vue	Déclencheur/ QUICK 	<p>Pour terminer la visualisation et revenir sur le mode de prise de vue, appuyez sur la commande QUICK  ou sollicitez légèrement le déclencheur.</p>

















Revisualisation rapide

La visualisation rapide n'est pas disponible lorsque le sélecteur de mode est réglé sur  (mode film) ou  (mode de lecture).

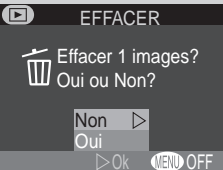
Revisualisation en vue miniature

La pression sur la commande  () en visualisation rapide affiche un menu de quatre vues miniatures. Il est possible de réaliser les opérations suivantes lors de l'affichage des vues miniatures :



Pour	Presser	Description
Mettre les photos en surbrillance		Pressez le sélecteur multi-directionnel vers le haut, vers le bas, vers la gauche ou vers la droite pour mettre les vues miniatures en surbrillance.
Changer le nombre des photos affichées	 ()  ()	Lors de l'affichage de quatre vues miniatures, presser la  commande une fois pour visualiser neuf vues miniatures. Appuyez sur  () pour passer d'une visualisation de neuf à quatre vues miniatures, ou lorsque quatre vues miniatures sont affichées, pour visualiser la photo mise en surbrillance en plein cadre.
Effacer la photo mise en surbrillance	 	<p>Une boîte de dialogue de confirmation s'affiche. Pressez le sélecteur multi-directionnel vers le haut ou vers le bas pour mettre l'option en surbrillance, pressez-le vers la droite pour la sélectionner.</p>  <ul style="list-style-type: none"> • Sélectionnez Non pour quitter cette option sans effacer la photo • Sélectionnez Oui pour effacer la photo
Sélectionner une image mise en surbrillance pour la transférer sur l'ordinateur	 	Les images sélectionnées pour le transfert sont marquées d'une icône  . Activez ou désactivez cette icône pour sélectionner les images qui seront transférées sur un ordinateur ultérieurement ( 73).
Revenir sur le mode de prise de vue	Déclencheur/ 	Pour terminer la visualisation et revenir sur le mode de prise de vue, appuyez sur la commande QUICK  ou sollicitez légèrement le déclencheur.

Votre appareil numérique Nikon offre un choix de cinq modes "scène", destinés aux situations, telles que des portraits, des paysages, et des gros-plans qui nécessitent certaines combinaisons de réglages s'appliquant aux scènes du même type. Lorsqu'une scène est sélectionnée à l'aide du sélecteur de mode, les réglages de l'appareil photo sont automatiquement déterminés afin d'obtenir le résultat optimal pour la situation sélectionnée, vous évitant ainsi d'avoir à les ajuster les uns après les autres. Un mode film est également disponible pour enregistrer les films muets de vingt secondes maximum.

La sélection du mode se fait à l'aide du sélecteur de mode. Outre le mode (👁 15), les options suivantes sont disponibles :



👁 Soirée / Intérieur



Cette option sert à réaliser des photos qui comprennent des détails en arrière-plan, du sujet principal, ou pour capturer l'éclat d'une bougie et autres éclairages de fond à l'intérieur.



- Le flash est réglé sur AUTO ⚡ (auto avec atténuation des yeux rouges ; 👁 43).

👤 Contre-jour



Cette option est utilisée lorsque la lumière provient de l'arrière du sujet, mettant sa silhouette dans l'ombre, ou lorsque le sujet se trouve dans l'ombre, mais que l'arrière-plan est bien éclairé. Le flash émet automatiquement pour "déboucher" (éclairer) les ombres.

- Le flash est réglé en mode ⚡ (atténuation des ombres; 👁 43).

👁 Bougé de l'appareil photo

À des vitesses d'obturation lentes, l'icône apparaît dans l'écran ACL. Les photos prises à de telles vitesses risquent d'être floues en raison de l'instabilité de l'appareil photo ("bougé de l'appareil"). Alors que l'utilisation d'un trépied est conseillé lorsque cette icône est affichée, vous pouvez également éviter d'avoir des images floues en tenant fermement l'appareil dans les deux mains avec vos coudes contre la poitrine. L'icône sur ces pages indique des scènes dans lesquelles un flou risque d'apparaître.

Portrait



Cette option est utilisée pour les portraits. Le sujet principal se distingue vraiment de l'arrière-plan alors que les détails dans l'arrière-plan sont estompés, conférant ainsi à la composition un sens de profondeur.

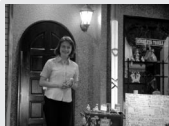

- Le degré d'atténuation dépend de la quantité de lumière disponible.

Portrait de nuit



Cette option est conseillé pour obtenir un équilibre naturel entre le sujet principal et l'arrière-plan lors de la réalisation de portraits dans une scène nocturne.



- Le flash est réglé sur  AUTO  (auto avec atténuation des yeux rouges ;  43).

Plage/ Neige







Capture de manière éclatante les sujets très éclairés tels que des scènes de neige, de plage, ou les reflets du soleil s'étendant sur l'eau.

Film

Ce mode est utilisé pour enregistrer des films muets de qualité normale et d'une taille de 320 × 240 pixels (QVGA) à une cadence de plus de quinze vues par seconde. L'enregistrement débute lorsqu'on appuie franchement sur le déclencheur et il se termine lorsqu'on réappuie franchement sur le déclencheur.

- A la place du nombre de vues restantes, l'affichage du nombre d'expositions dans l'écran ACL indique la longueur du film qui peut être enregistrée.
- Le film se termine automatiquement au bout de vingt secondes ou lorsqu'il n'y a plus d'espace disponible sur la carte mémoire.
- Les films sont stockés en tant que fichiers de film QuickTime se terminant par ".MOV".
- Le flash se désactive () automatiquement, comme le zoom numérique. En mode Vidéo, le zoom optique doit être ajusté avant le début de l'enregistrement.
- Les menus sont désactivés en mode film.

Le mode de mise au point/ retardateur

Le gros-plan en macro et l'infini ( 40) ne sont disponibles qu'en modes  (auto) et  (Plage/Neige). Dans tous les autres modes, l'appareil photo est réglé pour effectuer une mise au point sur des sujets situés à 30 cm ou plus de l'appareil photo. Le retardateur est disponible dans tous les modes, à l'exception du mode film .

Réduction du bruit

Une fonctionnalité spéciale baptisée "réduction du bruit" est activée en mode **Portrait de nuit** pour accroître la netteté des photos. Lorsqu'elle est activée, le traitement des photos nécessite un petit peu plus de temps avant que ces dernières puissent être enregistrées sur la carte mémoire.

Connexions

Connexions à des périphériques externes

Connexion à un ordinateur



30–37



Connexion à un téléviseur ou à un magnétoscope



38



Ce chapitre vous explique comment connecter votre appareil photo à un ordinateur, à un téléviseur ou à un magnétoscope.

Connexion à un ordinateur

Lisez cette section pour apprendre comment transférer des photos de la carte mémoire de l'appareil photo sur votre ordinateur à l'aide de Nikon View 5.

Connexion à un téléviseur ou à un magnétoscope

Cette partie explique comment vous pouvez utiliser un téléviseur pour afficher les images apparaissant sur le moniteur ACL de l'appareil photo.



Comment imprimer vos photos

Les photos réalisées avec un COOLPIX 2000 peuvent être imprimées de diverses manières. De nombreux labos photos acceptent des photos sur carte mémoire, des disquettes, ou autres supports amovibles (contactez votre labo photo pour obtenir de plus amples renseignements sur le type de supports et de formats de fichiers pris en charge). Les images transférées sur votre ordinateur à l'aide de Nikon View 5 peuvent être imprimées à l'aide d'une imprimante couleur. Dans le cas d'imprimantes et de systèmes de photofinition acceptant le Digital Print Order Format (DPOF), vous pouvez sélectionner les photos que vous souhaitez imprimer à l'aide de l'option **RÉGL. IMPR.** de l'impression de l'appareil photo (📄 71) et les imprimer directement à partir de la carte mémoire.

L'appareil numérique COOLPIX enregistre chaque photo comme un fichier d'image qui peut être transféré sur votre ordinateur à l'aide du logiciel Nikon View 5. Une fois le transfert effectué, vous pouvez visualiser vos photos, les imprimer, les envoyer à vos amis ou connaissances par e-mail, ou les enregistrer sur un CD-ROM ou autre support amovible pour les confier ensuite à votre labo photo. Toutes les copies stockées sur une carte mémoire après leur transfert peuvent être effacées afin de libérer de la place pour le stockage de nouvelles photos, que vous pouvez ajouter ensuite à l'album de photos numériques sur votre ordinateur qui ne cesse de s'enrichir.

Avant de commencer: Installation de Nikon View 5

Avant de copier les images sur votre ordinateur, il vous faut installer Nikon View 5. Cette application vous permet de transférer les images de la carte mémoire sur le disque dur de votre ordinateur et de les visualiser sur son moniteur. Pour ce faire, vous devez disposer d'un ordinateur opérant avec l'un des systèmes d'exploitation suivants:

Windows	Versions pré-installées de Windows XP Édition familiale, Windows XP Professionnel, Windows 2000 Professionnel, Windows Millennium Edition (ME), ou Windows 98 Second Edition (SE).
Macintosh	Mac OS 9.0, 9.1, 9.2, Mac OS X (10.1.2. ou ultérieure). Seuls les modèles ayant des ports USB intégrés sont compatibles.

Bien que les instructions fournies dans le *Guide de démarrage rapide* vous aideront dans l'installation de Nikon View 5, nous vous conseillons néanmoins de lire les informations contenues dans le CD-ROM de référence de Nikon View 5 (fourni avec le logiciel).

1 Insérez le CD-ROM de référence

Une fois votre ordinateur allumé et le système d'exploitation démarré, placez le CD-ROM de référence dans le lecteur de CD-ROM.

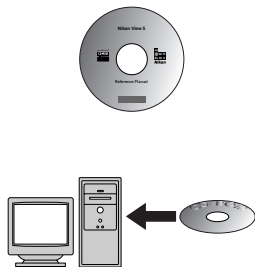

Lorsque vous utilisez un Macintosh, la fenêtre du CD-ROM de référence s'ouvre automatiquement sur le bureau. Les utilisateurs de Windows doivent double-cliquer sur l'icône **Mon Poste de Travail**, puis sur l'icône **Nikon** pour ouvrir la fenêtre du CD-ROM de référence.

2 Installez Adobe Acrobat Reader

Les informations fournies dans le CD-ROM de référence de Nikon View 5 sont en format PDF (Portable Document Format). Elles peuvent être visualisées dans Adobe Acrobat Reader 4.0 ou version ultérieure. Si vous avez déjà installé cette version d'Acrobat, passez à l'étape 3.

Pour installer Adobe Acrobat Reader, ouvrez le dossier de la langue de votre choix et double-cliquez sur l'icône de l'utilitaire d'installation. L'écran de démarrage de l'utilitaire d'installation s'affiche alors ; suivez les instructions fournies à l'écran pour compléter l'installation.



Icône de l'utilitaire d'installation (Windows)



Icône de l'utilitaire d'installation (Macintosh)

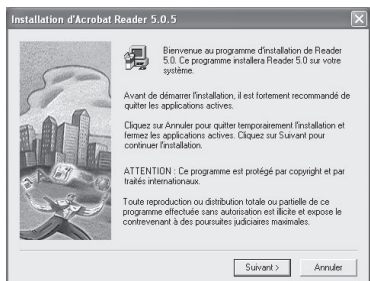

Écran de démarrage (Windows)



Écran de démarrage (Macintosh)

3 Lisez les instructions relatives à Nikon View 5

Dès que vous avez installé Adobe Acrobat Reader, double-cliquez sur l'icône **INDEX.pdf** dans le répertoire racine du CD-ROM de référence pour afficher un index de la documentation de Nikon View 5 sur lequel vous pouvez cliquer. Lorsque vous n'avez pas encore procédé à l'installation de Nikon View 5, suivez les liens permettant d'afficher les instructions d'installation en fonction de votre système d'exploitation. Si vous le souhaitez, vous pouvez imprimer ces dernières à l'aide de la commande **Imprimer...** du menu **Fichier** d'Acrobat et les suivre au cours de l'installation de Nikon View 5.



Disposez-vous déjà de Nikon View 5 ?

Pour transférer les images sur votre ordinateur à l'aide d'un câble USB UC-E5, l'appareil numérique COOLPIX 2000 nécessite la version de Nikon View 5 livrée avec l'appareil. Si vous disposez d'une version de Nikon View 5 fournie avec un autre appareil numérique Nikon, il vous faut la mettre à niveau avec celle livrée avec le COOLPIX 2000.

Établir la connexion: Connexion à votre ordinateur

Une fois l'installation de Nikon View 5 effectuée, vous pouvez transférer vos photos et vos films sur votre ordinateur. Vous pouvez transférer les images via une connexion USB directe entre l'ordinateur et l'appareil photo, ou en retirant la carte mémoire de l'appareil photo et en l'insérant dans un lecteur de carte ou lecteur de carte PC/MIA.

Connexion directe: Connecter votre appareil photo par câble

Si votre ordinateur est doté d'une connexion USB intégrée, vous pouvez transférer vos images à l'aide du câble USB UC-E5 fourni.

1 Choisir un protocole USB

Le COOLPIX 2000 accepte deux protocoles USB : Stockage de masse (l'option par défaut) et le Protocole de transfert d'images (PTP). Avant de connecter l'appareil photo à l'ordinateur, sélectionnez l'option **USB** dans le menu de configuration de l'appareil photo (77) et choisissez un protocole USB qui correspond à celui utilisé par le système d'exploitation de votre ordinateur. Lorsque vous connectez l'appareil photo à un ordinateur opérant avec Windows XP Édition familiale, Windows XP Professionnel, ou Mac OS X (10.1.2 ou version ultérieure), choisissez l'option **PTP**. Lorsque vous connectez l'appareil photo à un ordinateur opérant avec Windows 2000 Professionnel, Windows Millennium Edition (ME), Windows 98 Second Edition (SE), ou Mac OS 9 (9.0, 9.1, ou 9.2) et que vous avez modifié le protocole USB à **PTP**, retournez sur le menu **USB** et sélectionnez **Mass Storage**.

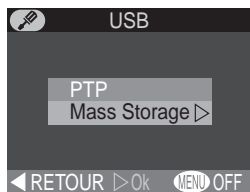

Installation de Nikon View 5

Assurez-vous que Nikon View 5 est installé avant de connecter l'appareil photo.

Utilisez une source d'alimentation fiable

Lors du transfert des données entre l'appareil photo et l'ordinateur, assurez-vous que les piles sont complètement chargées. En cas de doute, rechargez les piles avant d'entamer le transfert ou utilisez l'alimentation secteur EH-53.

2 Sélectionner les photos à transférer

En mode de revisualisation rapide (📷 22) ou de lecture (📷 46), appuyez sur la commande **☒** (📷) pour afficher les images de la carte mémoire sous forme de "planches contact" de quatre ou neuf vues miniatures (📷 48). Assurez-vous que toutes les images que vous souhaitez transférer sur votre ordinateur comportent l'icône **↶**. Pour enlever cet icône d'une image, ou pour sélectionner une image qui n'est pas marquée pour le transfert, mettez l'image en surbrillance à l'aide du sélecteur multi-directionnel et appuyez sur la commande **↶** (▲▼).



3 Mettre l'appareil photo hors tension

Mettez votre appareil photo hors tension avant de connecter le câble USB.

4 Mettre l'ordinateur sous tension

Mettez l'ordinateur sous tension et attendez que le système d'exploitation ait démarré.

5 Connecter l'appareil photo et l'ordinateur

Connectez le câble USB UC-E5, comme illustré ci-dessous. Utilisez le connecteur plat de connexion à l'ordinateur, et connectez l'autre extrémité du câble au port USB de l'appareil photo. Ne connectez pas l'appareil photo via un hub USB ou le clavier.

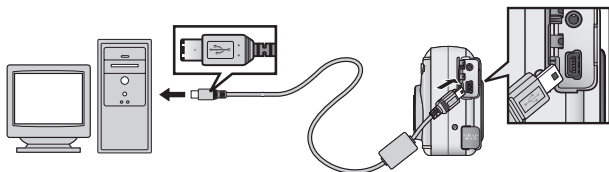

Transférer plus de 999 images

Il n'est possible de transférer que 999 images à la fois à l'aide de la commande **↶** (▲▼). Pour copier davantage d'images, utilisez Nikon View 5. Consultez le manuel de référence de Nikon View 5 (sur CD-ROM) pour de plus amples explications.

6 Mettre l'appareil photo sous tension

Après avoir mis sous tension l'appareil photo avec le câble UC-E5 connecté, le moniteur ACL reste hors tension, et toutes les commandes sauf la commande  et l'interrupteur de l'appareil photo sont désactivés.



7 Appuyer sur la commande (▲▼)

Lorsque l'appareil est connecté et sous tension, Nikon View 5 démarre automatiquement (référez-vous au CD de référence pour de plus amples explications). Dès que Nikon View 5 a démarré, appuyez sur la commande  (▲▼) pour commencer le transfert sur l'ordinateur des images sélectionnées dans l'Étape 2. Le message "PRÉPARATION AU TRANSFERT" apparaît dans l'écran ACL de l'appareil photo.



8 Attendre que les images soient transférées sur l'ordinateur

Lors du transfert des images sur l'ordinateur, l'écran ACL de l'appareil photo affiche le message "TRANSFERT DES IMAGES VERS L'ORDINATEUR". Lorsque le transfert est en cours, n'effectuez pas les opérations suivantes :

- Ne déconnectez par le câble USB
- Ne mettez pas l'appareil hors tension
- N'enlevez pas la carte mémoire de l'appareil photo



9 Déconnecter l'appareil photo

Lorsque toutes les images marquées ont été transférées sur l'ordinateur, le message "TRANSFERT EFFECTUÉ" s'affiche dans l'écran ACL de l'appareil photo. Lorsque vous utilisez Windows XP Édition familiale, Windows XP Professionnel, ou Mac OS X (version 10.1.2 ou ultérieure) avec le protocole USB de l'appareil photo réglé sur **PTP** (voir Étape 1), vous pouvez maintenant mettre votre appareil photo hors tension et déconnecter le câble USB.

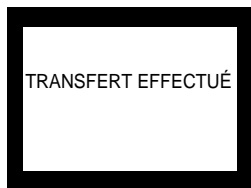

Si vous utilisez un de ces systèmes, vous devez supprimer l'appareil du système comme décrit ci-dessous avant de déconnecter le câble ou d'éteindre l'appareil photo.

Windows 2000 Professionnel

Cliquez l'icône "Débrancher ou éjecter le matériel" (🔌) dans la barre de tâches et sélectionnez l'option **Arrêter le dispositif de stockage de masse** dans le menu qui apparaît.

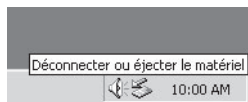

Windows Millennium Edition (ME)

Cliquez sur l'icône "Débrancher ou éjecter le matériel" (🔌) dans la barre de tâches et sélectionnez l'icône **Arrêter le disque USB** dans le menu qui s'affiche.



Windows 98 Second Edition (SE)

Dans Mon Poste de Travail, cliquez avec le bouton droit de la souris sur le disque amovible correspondant à l'appareil photo et sélectionnez **Éjecter** dans le menu qui apparaît.

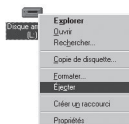

Mac OS 9

Faites glisser le volume de l'appareil photo "sans titre" dans la corbeille.

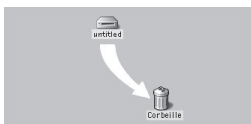

Dès que vous avez déconnecté l'appareil du système, vous pouvez déconnecter le câble d'interface ou mettre l'appareil hors tension.

Mac OS X

Il est impossible de transférer des images à l'aide de la commande  ( ) vers un Mac OS X 10.1.2. Utilisez la commande  dans Nikon View 5 pour le faire. Consultez le Manuel de Référence de Nikon View 5 (sur CD-ROM) pour de plus amples explications. Le bouton  () de l'appareil photo peut être utilisé pour transférer des images vers un Mac OS X 10.1.3 ou version ultérieure.

Lecture des images à partir de la carte mémoire

Si vous disposez d'un lecteur de carte CompactFlash™ ou si votre ordinateur est doté d'un lecteur de carte PCMIA, vous pouvez transférer les images directement à partir de la carte mémoire.

Lorsque vous utilisez un lecteur de carte PCMIA, insérez la carte mémoire dans l'adaptateur de carte PCMIA, (voir remarque ci-dessous), et introduisez ensuite ce dernier dans le lecteur de carte PCMIA. Lorsque vous utilisez un lecteur de carte, insérez la carte mémoire directement dans le lecteur de carte. Une fois Nikon View 5 installé, celui-ci détecte les cartes des appareils numériques Nikon et démarre automatiquement. Consultez le *Manuel de Référence de Nikon View 5* (sur CD-ROM) pour de plus amples explications sur le transfert des images vers votre ordinateur.

Les lecteurs de carte CompactFlash™

Avant d'utiliser un lecteur de carte, assurez-vous d'avoir lu toute la documentation fournie par le fabricant.

L'adaptateur de carte PCMIA

Pour lire des cartes mémoires CompactFlash™ à l'aide d'un lecteur de carte PCMIA, il vous faut un adaptateur de carte PCMIA EC-AD 1 (illustré à droite), qui vous est offert en option par Nikon.

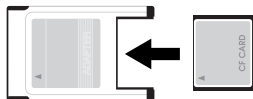

Retrait de la carte mémoire

Assurez-vous que le transfert est terminé avant de retirer les cartes mémoires du lecteur de cartes dédié ou du lecteur de carte PCMCIA.

Avant de retirer la carte mémoire du lecteur de carte ou du lecteur de carte PCMCIA, il vous faut retirer la carte du système:

Windows XP Édition familiale/Windows XP Professionnel

Cliquez l'icône "Enlever le matériel de manière sûre" () dans la barre de tâches et enlever la carte mémoire du système.

Windows 2000 Professionnel/Windows Millennium Edition (ME)

Cliquez l'icône "Débrancher ou éjecter le matériel" () dans la barre de tâches et enlever la carte mémoire du système.

Windows 98 Second Edition (SE)

Dans Mon Poste de Travail, cliquez avec le bouton droit de la souris sur le disque amovible correspondant à la carte mémoire et sélectionner **Éjecter** dans le menu qui apparaît.

Mac OS X

Faites glisser le volume "NO_NAME" qui représente la carte mémoire dans la corbeille.

Mac OS 9

Faites glisser le volume "sans titre" qui représente la carte mémoire dans la corbeille.

Dès que vous avez enlevé l'appareil du système, vous pouvez déconnecter le câble d'interface ou mettre l'appareil hors tension.

Connexion à un téléviseur ou à un magnétoscope

Lecture sur téléviseur

Connexions—Connexion à un téléviseur ou à un magnétoscope

À l'aide du câble vidéo livré avec votre appareil photo, vous pouvez connecter le COOLPIX 2000 à un téléviseur ou un magnétoscope.

1 Mettre l'appareil photo hors tension

Mettez votre appareil photo hors tension avant de connecter ou de déconnecter le câble vidéo.

2 Connecter le câble vidéo à l'appareil photo

Insérez la fiche à broches dans le port de sortie vidéo de l'appareil photo.

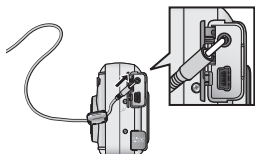

3 Connecter le câble vidéo au périphérique vidéo

Connectez l'autre extrémité du câble à la fiche d'entrée vidéo du téléviseur ou du magnétoscope.

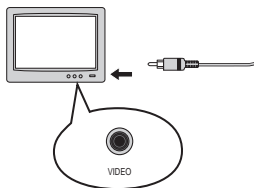

4 Mettre le téléviseur sur la chaîne vidéo

5 Mettre l'appareil photo sous tension

Le téléviseur affiche l'image normalement affichée sur le moniteur ACL de l'appareil photo. Ce dernier est vierge.



Utilisation d'une alimentation secteur

Afin d'éviter que l'affichage sur le téléviseur ne disparaisse lorsque l'appareil photo est en mode de veille, connectez ce dernier à une alimentation secteur EH-53 (optionnel).



Choix d'un mode vidéo (76)

L'option **Mode Vidéo** vous permet de choisir entre la norme NTSC et PAL pour la sortie vidéo. Assurez-vous que la norme sélectionnée correspond bien à l'appareil vidéo auquel vous connectez l'appareil photo.



Au delà de la photo instantanée

Réglages de l'appareil photo

Dans le guide intitulé "Prise de vue", vous avez appris les opérations de base pour vous permettre de prendre des photos en mode **[A]** (auto). Ce chapitre dispense des conseils sur la sélection des modes de mise au point, de flash, de zoom et du retardateur.

La sélection du mode de mise au point

La commande 

L'appareil photo effectue automatiquement la mise au point pour des objets situés à 30 cm ou plus de l'objectif. Deux autres options permettant d'effectuer la mise au point pour des objets qui se trouvent très près ou très loin de l'appareil photo sont disponibles en modes  (auto) et  (Plage/Neige). Pour sélectionner le mode de mise au point, appuyez sur la commande  jusqu'à ce que le mode souhaité s'affiche dans la barre d'état au bas de le moniteur ACL.





Mise au point auto



Gros-plan macro



Infini

Mode	Comme fonctionne-t-il	Quand l'utiliser
AUCUN ICONE Mise au point auto	L'appareil photo effectue automatiquement la mise au point en tenant compte de sa distance par rapport au sujet.	Utilisez ce mode avec les sujets qui se trouvent à 30 cm ou plus de l'objectif.
 Gros-plan macro	L'appareil photo effectue la mise au point sur des objets qui se trouvent au moins à 4 cm (à partir de l'objectif). L'appareil règle la mise au point de manière continue (AF continu).	Utilisez ce mode pour les gros plans.
 Infini	La mise au point est fixée sur l'infini. Le flash est désactivé. Aucun indicateur de mise au point n'apparaît sur le moniteur ACL lorsque le déclencheur est sollicité légèrement.	Utilisez ce mode lorsque vous photographiez des scènes éloignées derrière des objets qui se trouvent en avant-plan, comme une fenêtre ou un écran de branches.

Le retardateur sert à retarder le déclencheur de dix ou trois secondes, après que ce dernier ait été pressé franchement. Utilisez le retardateur de dix secondes pour les autoportraits et celui de trois secondes pour empêcher le flou causé par l'instabilité de l'appareil photo lorsque le déclencheur est pressé.

1 Positionner l'appareil photo

Montez l'appareil photo sur un pied (conseillé) ou posez-le sur une surface plane et stable.

2 Mettre le retardateur sous tension

Pressez la commande  une fois pour un retardement de dix secondes, deux fois pour un retardement de trois secondes.

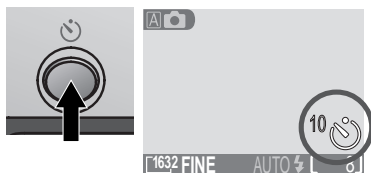

3 Composer l'image

Réglez les paramètres de l'appareil et cadrez votre photo.

4 Démarrez le retardateur

Appuyez franchement sur le déclencheur pour verrouiller la mise au point sur le sujet au centre de la vue et activez le retardateur. Le témoin du retardateur près de la fenêtre du flash se met à clignoter pendant une seconde avant que la prise de la photo et reste allumé pendant une seconde pour avertir que le déclenchement est sur le point de se faire. Pour arrêter le retardateur avant qu'une photo ne soit prise, appuyez à nouveau sur le déclencheur.

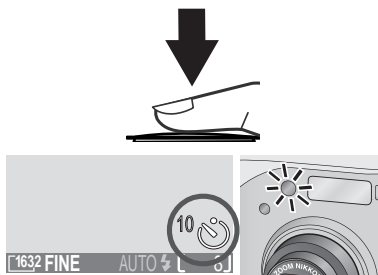

Le compte-à-rebours du moniteur indique le nombre de secondes restantes jusqu'à la prise de vue ; le témoin du retardateur clignote.

Votre appareil numérique Nikon est doté de deux types de zoom : le zoom optique, avec lequel le téléobjectif peut être utilisé pour agrandir le sujet de 3 fois et le zoom numérique, où le traitement numérique sert à continuer à agrandir l'image jusqu'à 2,5 fois.

Zoom optique

Les photos peuvent être cadrées dans le moniteur ACL à l'aide des commandes zoom.



Zoom arrière



Zoom avant



L'indicateur dans l'écran ACL affiche l'état du zoom lorsqu'on appuie sur l'une des commandes de zoom

Zoom numérique

En position de zoom optique maximale, maintenir la commande **T** enfoncé déclenche le zoom numérique.

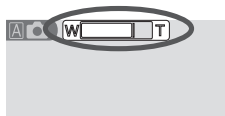

Position de zoom optique maximale



Maintenir



L'indicateur du zoom devient jaune dans la gamme de focales du zoom numérique





L'appareil photo effectue un zoom avant ou arrière dans la gamme de focales du zoom numérique lorsqu'on appuie sur les commandes **T**. Pour rétablir le zoom optique ordinaire, appuyez sur la commande **W** jusqu'à ce que l'indicateur du zoom devienne blanc.

En zoom numérique, les données du capteur d'image de l'appareil photo sont traitées numériquement, ce qui permet d'agrandir la partie centrale de l'image afin qu'elle couvre la totalité de la vue. À la différence du zoom optique, le zoom numérique n'augmente pas la quantité des détails visibles dans l'image. Les détails visibles à un zoom optique maximal sont plutôt agrandis, ce qui donne une image légèrement "graineuse". Lorsque le zoom numérique est activé, l'appareil photo effectue la mise au point sur le sujet au centre de la vue, même si les objets situés dans d'autres parties de la vue sont plus proches de l'appareil photo.







Le zoom numérique n'est pas disponible en mode film (26), à des réglages CONTINU autres que **Vue par vue** (61), ou lorsque l'option BSS (62) est activée.

Photographie au flash

La commande  



En modes  (auto),  (Portrait), et  (Plage/Neige), vous pouvez choisir parmi les modes de flash répertoriés dans le tableau ci-dessous. Pour ce faire, appuyez sur la commande   jusqu'à ce que le mode souhaité s'affiche dans le moniteur.



Mode	Comment fonctionne-t-il	Quand l'utiliser
 Auto	Le flash émet lorsque l'éclairage est faible.	Choix optimal dans la plupart des cas.
 Flash annulé (désactivé)	Le flash n'émet pas même si la luminosité est faible.	Utilisez ce mode lorsque le sujet est hors de portée du flash, pour capturer l'éclairage naturel sous une lumière atténuée, ou lorsque l'utilisation d'un flash est interdit. L'utilisation d'un pied est conseillée pour éviter le flou.
 AUTO  Auto avec atténuation des yeux rouges	Le préflash émet avant l'éclair principal. Ceci permet aux pupilles des sujets de se contracter avant que la photo soit prise, et de réduire ainsi l'effet des "yeux rouges" provoqué par le flash se reflétant dans la rétine.	Utilisez ce mode pour réaliser des portraits (fonctionne de manière optimale lorsque le sujet se trouve dans la portée du flash et regarde l'appareil au pré-flash. Nous vous faisons remarquer que le préflash permet d'atténuer les yeux rouges et temporise de ce fait le déclencheur; choisissez un autre mode lorsque vous photographiez des sujets qui bougent.
 Flash imposé (flash intégré)	Le flash émet lors de la prise de la photo.	Utilisez ce mode pour "déboucher" les ombres et les sujet situés en contre-jour.
 Synchro lente	Le flash auto se combine avec une vitesse d'obturation lente.	Utilisez ce mode pour prendre à la fois le sujet et l'arrière-plan dans une scène nocturne ou sous une lumière atténuée. L'utilisation d'un pied est conseillée pour éviter le flou.



L'icône (bougé de l'appareil photo)

Lorsque l'éclairage est faible et que le flash est désactivé () ou réglé sur synchro lente () la vitesse de l'obturateur diminue. Ce qui peut causer un flou de bougé. Si une vitesse d'obturation très lente est nécessaire, l'icône , (bougé d'appareil) apparaîtra sur le moniteur. L'utilisation d'un pied est donc recommandée.

Lecture de base

Mode de lecture







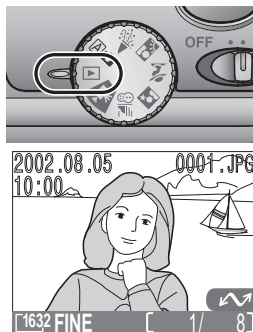

Cette section explique en détail les opérations pouvant être réalisées lorsque le sélecteur de mode est réglé sur  (mode de lecture).





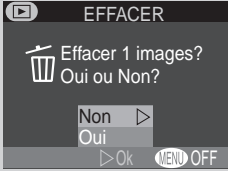







Lecture plein cadre

Lorsque le sélecteur de mode est réglé sur , l'appareil photo fonctionne en mode de lecture et les images les plus récentes s'affichent dans l'écran ACL.



Les opérations suivantes peuvent être réalisées en mode de lecture :

Pour	Presser	Description
Visualiser d'autres images		Pressez le sélecteur multi-directionnel vers les bas pour visualiser les images dans leur ordre d'enregistrement. Maintenez-le pressé pour faire défiler les images rapidement jusqu'à ce que vous arriviez au numéro de vue souhaité.
Visualiser plusieurs images	 (W)	Pressez la touche pour afficher jusqu'à neuf images à la fois sous forme d'aperçu de petites vues miniatures ( 48).
Effacer l'image en cours		<p>Une boîte de dialogue de confirmation s'affiche à l'écran. Pressez le sélecteur multi-directionnel vers le haut ou vers le bas pour mettre l'option en surbrillance, pressez vers la droite pour la sélectionner.</p>  <ul style="list-style-type: none"> • Sélectionnez Non pour quitter cette option sans effacer la photo • Sélectionnez Oui pour effacer la photo
Effectuer un zoom avant pour agrandir l'image	 (T)	Pressez la touche  (T) pour obtenir un agrandissement de l'image en cours ( 49).

Pour	Presser	Description
Sélectionner l'image en cours à transférer sur l'ordinateur		Les images sélectionnées pour le transfert sont marquées d'une icône  . Activez ou désactivez ce marquage pour sélectionner les images à transférer sur l'ordinateur ultérieurement ( 73).
Créer une petite copie de l'image en cours	SMALL PIC. ()	Lorsque l'image en cours est une photo, appuyer sur la commande  crée une petite copie (320 × 240) pouvant être diffusée électroniquement ( 50).
Visionner un film		Lorsque l'image en cours est marquée d'une icône  pour indiquer qu'il s'agit d'un film, presser le sélecteur multi-directionnel vers la droite permet de démarrer et d'arrêter le visionnage du film ( 52).
Masquer ou afficher les infos photo		Pressez le sélecteur multi-directionnel vers la droite pour masquer ou afficher les infos photo surimprimées sur l'image dans l'écran ACL ( 7).
Afficher le menu de lecture	MENU	Pressez la commande MENU pour afficher ou masquer le menu de lecture ( 53).

Fichier d'image et noms de fichiers









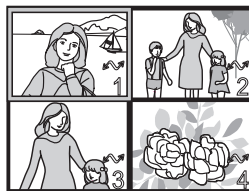









Les photos prises à l'aide du COOLPIX 2000 sont identifiées par des noms de fichiers commençant par "DSCN" ou, dans le cas de photos créées avec la fonction SMALL PIC. ( 50), "SSCN", suivi d'un numéro de fichier à quatre chiffres allant de 0001 à 9999 qui est attribué automatiquement dans l'ordre ascendant par l'appareil photo. Chaque nom de fichier se termine par une "extension" de trois lettres identifiant le type d'image : ".JPG" pour les photos et ".MOV" pour les films. Les fichiers d'image sont stockés dans des dossiers créés automatiquement par l'appareil photo. Ils se voient attribuer un nom composé de trois chiffres suivis par "NIKON" (ex. "100NIKON").

Pour remettre la numérotation du fichier à 0001, formatez la carte mémoire (veuillez noter que *cette action efface de manière permanente toutes les données contenues sur la carte*, y compris les images protégées ; avant de procéder au formatage, veuillez à transférer les images que vous souhaitez conserver sur votre ordinateur).

Lecture de vues miniatures

Appuyer sur la touche  (W) en lecture plein cadre permet d'afficher un menu de quatre vues miniatures, Les opérations suivantes peuvent être réalisées lors de l'affichage des vues miniatures :



Pour	Presser	Description
Mettre les images en surbrillance		Pressez le sélecteur multi-directionnel vers le haut, vers le bas, vers la gauche, ou vers la droite pour mettre en surbrillance les vues miniatures.
Modifier le nombre d'images affichées	 (W)  (T)	Lors de l'affichage de quatre vues miniatures, pressez sur la touche  (W) une fois pour visualiser neuf images. Pressez sur la touche  (T) pour effectuer "un zoom avant" et passer d'un affichage de neuf vues miniatures à quatre vues miniatures ou, lors de l'affichage de quatre vues miniatures, pour visualiser l'image sélectionnée en plein cadre.
Effacer l'image en cours	  	<p>Une boîte de dialogue de confirmation s'affiche à l'écran. Pressez le sélecteur multi-directionnel vers le haut ou vers le bas pour mettre l'option en surbrillance, pressez vers la droite pour la sélectionner.</p> <div data-bbox="388 896 647 1092" style="border: 1px solid black; padding: 5px;"> <p> EFFACER</p> <p> Effacer 1 images? Oui ou Non?</p> <p>Non </p> <p>Oui </p> <p> Ok  OFF</p> </div> <ul style="list-style-type: none"> • Sélectionnez Non pour quitter cette option sans effacer la photo • Sélectionnez Oui pour effacer la photo
Sélectionner une image mise en surbrillance pour la transférer sur l'ordinateur	 	Les images sélectionnées pour le transfert sont marquées de l'icône  . Activez ou désactivez cette icône pour sélectionner les images qui seront transférées sur l'ordinateur ultérieurement ( 73).

Effectuer un gros plan : Le zoom de lecture

Utilisez la touche **Q** (**T**) pour effectuer un zoom avant sur les photos affichées en lecture plein cadre (le zoom de lecture ne peut être utilisé avec les films ou les copies créés à l'aide de la fonction image miniature).

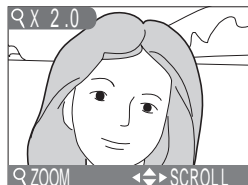

Pour	Presser	Description
Effectuer un zoom avant		Le zoom augmente chaque fois que cette touche est pressée, jusqu'à 16 fois maximum. Lorsque l'image s'agrandit, l'icône Q et le rapport hauteur/largeur s'affichent dans le coin gauche supérieur du moniteur ACL.
Effectuer un zoom arrière		Lorsque l'image est agrandie, pressez la touche (W) pour effectuer un zoom arrière et la réduire.
Visualiser d'autres parties de l'image		Pressez le sélecteur multi-directionnel pour passer sur des parties de l'image qui ne sont pas visibles dans le moniteur ACL.
Annuler le zoom	QUICK	Pressez QUICK pour annuler le zoom.

Création d'une petite copie de l'image : L'option Petite image

Presser la commande **SMALL PIC.** (☺) en mode de lecture plein cadre permet de créer une copie de l'image en cours. Ces copies, d'une taille de 320 × 240 pixels, ont une qualité d'image de **BASE**, ce qui les rend idéales pour les diffuser par e-mail ou les utiliser sur les pages Internet.

Pour créer une petite copie de l'image actuellement affichée en lecture plein cadre, il faut :

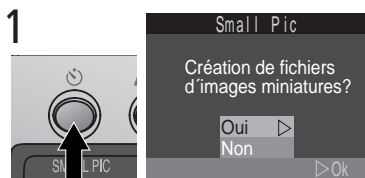

Appuyer sur la commande **SMALL PIC.** (☺) pour afficher la boîte de dialogue de confirmation

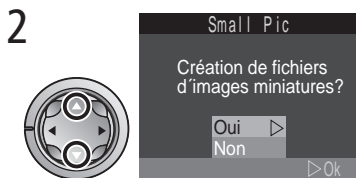

Mettre **Oui** en surbrillance (pour quitter le mode sans créer une copie, mettre **Non** en surbrillance et presser le sélecteur multi-directionnel vers la droite)

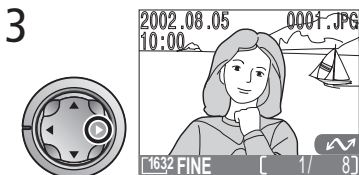

Créer une petite copie et revenir sur le mode de lecture avec l'image originale affichée

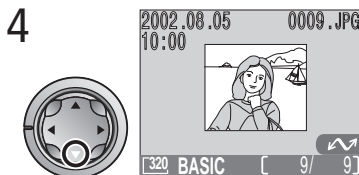

Pour visualiser la copie, presser le sélecteur multiple vers le bas (la copie apparaît après la dernière image enregistrée). La copie comporte les mêmes heure et date de création que l'original.

Une fois créées, les copies sont indépendantes de l'original : l'effacement d'une copie n'a aucune répercussion sur l'original, de même que l'effacement de l'original sur la copie. Les copies sont stockées sur la carte mémoire en tant que fichiers indépendants comportant des noms se présentant sous la forme suivante "SSCBnnnn.JPG", où "nnnn" représente un nombre de quatre chiffres attribués automatiquement par l'appareil photo. Les copies seront marquées de la même icône de transfert que les originaux; les attributs d'impression et de protection, doivent être fixés toutefois séparément.

Lors de leur affichage en lecture plein cadre et revisualisation en plein écran, les copies occupent approximativement un quart du moniteur. En lecture et revisualisation de vues miniatures, les copies sont indiquées par une bordure. Les copies ne peuvent être visualisées à l'aide du zoom de lecture (🔍 49).

Limites de la fonction Petite Image

La fonction Petite Image décrite dans cette section ne peut être utilisée lors de la revisualisation rapide ou de la lecture de vues miniatures.

Il est impossible de créer des copies de films. Des copies supplémentaires d'une image peuvent être créées à partir d'un petit fichier d'image ; presser sur la commande **SMALL PIC.** (☺) lors de l'affichage d'une copie n'a aucun effet. Il en est de même quand il n'y a pas suffisamment d'espace pour enregistrer la copie sur la carte mémoire.

Le COOLPIX peut ne pas être capable de créer de petites copies à partir de photos prises par d'autres marques d'appareil photo.





Visualisation de fichiers de petites photos réalisées par d'autres marques d'appareil photo

Les copies créées à l'aide de la fonction de petite image, risquent de ne pas s'afficher correctement lorsqu'elles sont visualisées sur des appareils photos autres que ceux de marque Nikon. Il se peut également que vous ne puissiez pas transférer des copies d'autres modèles d'appareils numériques Nikon sur l'ordinateur.

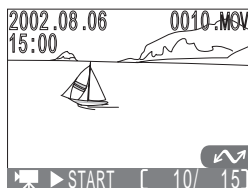
Lecture de films

Les films sont indiqués par l'icône . En lecture plein cadre, les films peuvent être visionnés à l'aide du sélecteur multi-directionnel. Il est impossible de lire les films lorsque les vues miniatures sont affichées.



Pour	Presser	Description
Démarrer la lecture		L'icône  s'affiche lors du chargement du film. La lecture démarre une fois le chargement terminé. L'image fixe de la première vue s'affiche lorsque le film est terminé.
Arrêter provisoirement/ reprendre la lecture		Presser le sélecteur multi-directionnel vers la droite lorsque la lecture est en cours permet d'arrêter provisoirement l'affichage. Pour reprendre la lecture, pressez-le de nouveau vers la droite.
Faire avancer le film		Lors de l'arrêt provisoire du film, pressez le sélecteur multi-directionnel vers le bas pour faire avancer le film. Lorsque la dernière vue du film s'affiche, pressez sur le sélecteur multi-directionnel vers le bas arrête la lecture du film et en affiche la première vue.
Revenir au début du film		Lors de l'arrêt du film, pressez le sélecteur multi-directionnel vers le haut pour revenir au début.

Le guide des menus

Utilisation des menus de l'appareil photo

Il est possible de modifier certaines options de prise de vue, de lecture, et de configuration grâce aux menus qui apparaissent sur le moniteur ACL.

Menu Prise de vue

Cette section fournit une description des options du menu Prise de vue, qui sont disponibles lorsque le sélecteur de mode est réglé sur .

Menu Lecture

Lisez cette section pour obtenir une explication sur les options du menu Lecture, qui sont disponibles lorsque le sélecteur de mode est réglé sur .

Menu SET-UP

Ce menu, qui est disponible dans tous les modes à l'exception du mode film, propose des options destinées à la configuration de base de l'appareil photo, tels que le formatage des cartes mémoires.

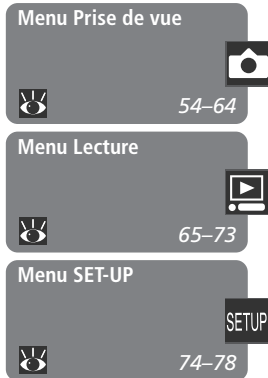

Menu Prise de vue

Réglage des options de prise de vue

En mode de prise de vue, les modifications apportées à certains paramètres sont effectuées à l'aide du menu Prise de vue.

Pour sélectionner des options dans ce menu :

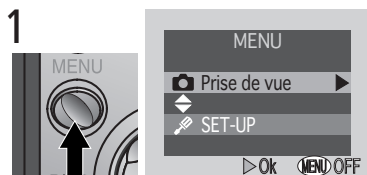

Presser la commande Menu

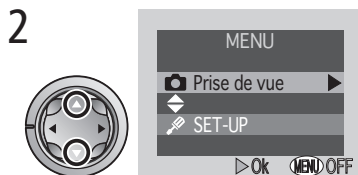

Mettre le **Prise de vue** en surbrillance



Afficher le menu **Prise de vue**

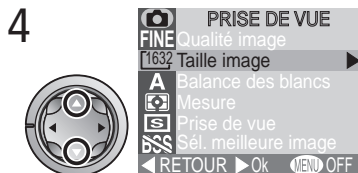

Mettre le menu en surbrillance

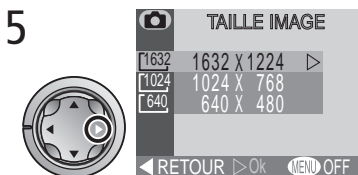

Afficher les options

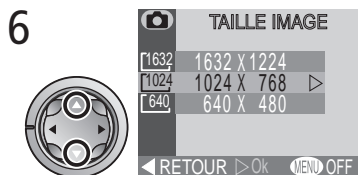

Mettre l'option en surbrillance
(pour revenir au menu précédent,
presser le sélecteur multi-directionnel
vers la gauche)



Effectuer la sélection

Pour revenir sur la page de sélection du menu lors de l'affichage du menu de prise de vue principal, pressez le sélecteur multi-directionnel vers la gauche. Pour quitter les menus et revenir sur le mode de prise de vue à tout moment, appuyez sur la commande **MENU**.

Les options disponibles dans le menu de prise de vue dépendent du mode sélectionné. Aucun menu n'est disponible dans le menu Film.



Mode Scène



Mode (auto)

Pour faire défiler les pages du menu de prise de vue en mode , pressez le sélecteur multi-directionnel vers le haut ou vers le bas jusqu'à ce que la page suivante s'affiche.



Option	
Qualité image	56–57
Taille image	56–57

Option	
Qualité image	56–57
Taille image	56–57
Balance des blancs	58–59
Mesure	60
Prise de vues	61
Sél. meilleure image	62
Correction expo.	63
Netteté	64



Réalisation de prises de vue lors de l'affichage des menus

La vue projeté par l'objectif est visible derrière le menu de prise de vue. Pour effectuer une prise de vue lorsque le menu est affiché, appuyez sur le déclencheur.

Utilisation efficace de la mémoire : Les options Qualité et Taille de l'image

Ensemble, la qualité et la taille de l'image déterminent combien d'espace chaque image occupe sur la carte mémoire, ce qui détermine à son tour le nombre total d'images pouvant être stockées. Le tableau ci-dessous indique le nombre approximatif d'images qui peuvent être stockées sur des cartes mémoires de huit et seize mégaoctets à différentes combinaisons de qualité et de taille d'image.

	Carte mémoire de 8 Mo			Carte mémoire de 16 Mo		
	1632	1024	640	1632	1024	640
FINE	8	16	39	16	32	80
NORMAL	16	31	72	33	64	146
BASIC	32	62	121	65	127	247

* Les chiffres sont approximatifs. La taille de fichier des images JPEG dépend de la scène enregistrée, faisant varier ainsi de manière importante le nombre d'images pouvant être stockées.

La qualité d'image

Pour réduire la quantité de mémoire occupée par chaque prise de vue, les images sont compressées lors de leur enregistrement sur la carte mémoire. La compression réduit la qualité de l'image ; plus la compression est importante, plus l'image risque de perdre en termes de qualité (l'effet réel dépend de la taille de l'image lors de son impression ou de son affichage et du type de sujet). Le menu de qualité d'image vous permet de choisir le taux de compression effectuée.

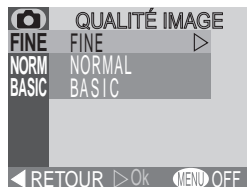

Option	Taux de compression (approximatif)	Description
FINE	1 : 4	Adapté aux agrandissements ou aux impressions de haute qualité.
NORMAL	1 : 8	Adapté à la plupart des applications.
BASIC	1 : 16	Adapté aux images qui sont diffusées par e-mail ou utilisées dans les pages Web.

Taille de l'image

La *taille de l'image* se réfère aux dimensions de l'image, mesurées en pixels. Choisissez une taille d'image selon l'espace disponible sur la carte mémoire et l'utilisation de l'image.

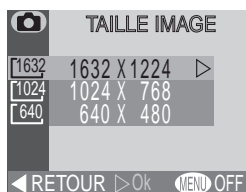

Option	Taille (pixels)	Format approximatif lors de l'impression à 300 dpi
1632	1.632 × 1.224	13 × 10 cm
1024	1.024 × 768	9 × 7 cm
640	640 × 480	5 × 4 cm

Les paramètres de qualité et de taille d'image sont affichés sur le moniteur ACL.

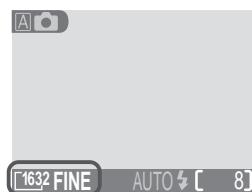







Format d'impression

Le format des images lors de leur impression dépend de la résolution de l'imprimante (plus elle est importante, plus la taille finale d'impression sera réduite).

Restitution fidèle des couleurs : L'option Balance des blancs

La balance des blancs sert à préserver les couleurs naturelles selon différents types d'éclairage. Les options suivantes sont disponibles :



Option	Description
A Automatique	La balance des blancs se règle automatiquement pour s'adapter aux conditions d'éclairage. Il s'agit d'une option optimale dans la plupart des cas.
 Blanc mesuré	Un objet blanc sert de référence pour régler la balance des blancs dans des conditions d'éclairage inhabituelles.
 Lumière du jour	La balance des blancs est réglée pour la lumière directe du soleil.
 Tungstène	Cette option s'utilise avec un éclairage incandescent.
 Fluorescent	Cette option s'utilise avec la plupart des types d'éclairage fluorescent.
 Nuageux	Cette option s'utilise pour les images prises sous des ciels nuageux.
 Flash	La balance des blancs est réglée pour correspondre à la lumière émise par le flash.

À des paramètres autres qu'**Automatique**, le paramètre de balance des blancs en cours est indiqué dans l'écran ACL.

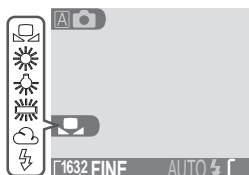

Blanc Mesuré

Cette option est utilisée pour ajuster la balance des blancs lors d'une prise de vue avec un éclairage mixte ou pour compenser les sources lumineuses avec une forte dominante de couleur (comme par exemple, pour effectuer des photos sous une lampe à teinte rouge comme si elles l'avaient été sous une lumière blanche). Lorsque  (**Blanc mesuré**) est sélectionné dans le menu Balance des blancs, le menu illustré à droite s'affiche dans l'écran ACL.





Option	Description
Annuler	Rappelle le paramètre le plus récent du blanc mesuré et régle la balance des blancs sur cette valeur.
Mesurer	Pour mesurer une nouvelle valeur de balance des blancs, placez un objet gris neutre sous l'éclairage qui sera utilisé dans la photo finale. Cadrez cet objet de manière à ce qu'il remplisse le carré au centre du menu illustré ci-dessus. Mettez Mesurer en surbrillance et pressez le sélecteur multi-directionnel vers la droite pour mesurer une nouvelle valeur de balance des blancs (l'obturateur est ouvert, mais aucune image n'est enregistrée).

Mesure de l'exposition : Le système de mesure

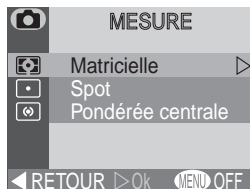
Les options du menu du système de mesure déterminent comme l'appareil photo règle l'exposition.



Option	Comment fonctionne-t-elle	Quand l'utiliser
 Matricielle	Cette option permet de comparer les mesures de soixante zones de la vue avec une bibliothèque de références afin d'obtenir l'exposition optimale pour toute l'image.	Choix optimal dans la plupart des cas.
 Spot	L'appareil photo mesure la zone au centre de la vue équivalente à environ $\frac{1}{60}$ du total. La zone mesurée est montrée dans le carré du moniteur ACL.	S'assure que le sujet dans le centre de la vue est exposé correctement même si l'arrière-plan est très lumineux ou très sombre.
 Pondérée centrale	L'appareil photo mesure toute la vue mais pondère la plus grande partie de la sensibilité sur la zone centrale du viseur occupant environ $\frac{1}{15}$ du total.	Système de mesure classique pour les portraits ; il conserve les détails de l'arrière-plan tout en laissant la luminosité définir l'exposition au centre de la vue.

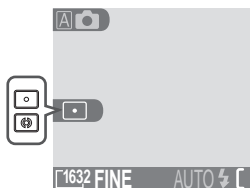

À des réglages autres que **Matricielle**, le réglage du système de mesure en cours est indiqué par une icône dans l'écran ACL.



Prise de vue séquentielle : *Prise de vue*

Les options du menu “Prise de vue” sont utilisées pour prendre des photos en série. Ceci peut être utile, quand vous souhaitez par exemple capturer l’expression passagère d’un visage, ou photographier un sujet qui bouge de manière inattendue. Grâce à l’option **Planche 16 vues**, vous pouvez enregistrer un mouvement en une simple image consistant de seize vues consécutives.



Option	Description
 Vue par vue	L'appareil photo prend une photo chaque fois que le déclencheur est pressé franchement.
 Continu	L'appareil photo continue à prendre des photos tant que le déclencheur est maintenu pressé.
 Planche 16 vues	Chaque fois que le déclencheur est pressé, l'appareil photo prend seize images miniatures consécutives, et les organise en une simple image consistant chacune de quatre rangées de quatre images.

À des réglages autres que **Vue par vue**, le réglage “Prise de vue” en cours est indiqué par un e icône dans le moniteur ACL.

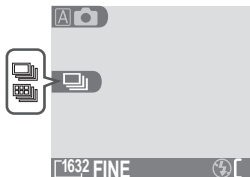

Flash, distance de mise au point, exposition, balance des blancs, et zoom numérique

Aux réglages **Continu** et **Planche 16 vues**, le flash est désactivé, et la distance de mise au point, l’exposition, et la balance des blancs sont déterminées par la première image de chaque série. Le zoom numérique ne peut être utilisé.

Obtenir des images plus nettes : L'option BSS (Sélecteur de la meilleure vue)

L'option Sélecteur de la meilleure vue ("BSS") est conseillée lorsqu'un mouvement inattendu de l'appareil photo risque de causer des photos floues, comme par exemple quand :

- L'appareil photo effectue un zoom avant
- Le flash ne peut être utilisé même si la luminosité est faible

Il se peut que l'option BSS ne produise pas les résultats escomptés avec un sujet en mouvement ou lorsque vous modifiez la composition tout en pressant franchement le déclencheur.



Option	Description
Activé	L'appareil photo prend un maximum de 10 photos tant que le déclencheur est maintenu enfoncé. Ces images sont ensuite comparées et la photo la plus nette (l'image ayant le niveau de détails le plus élevé) est enregistrée sur la carte mémoire. Le flash est désactivé, et la distance de mise au point, l'exposition, et la balance des blancs automatique sont déterminées par la première photo de la série.
Désactivé	BSS désactivé ; l'appareil photo fonctionne normalement.

Lorsque l'option **BSS** est activée, une icône BSS apparaît sur le moniteur ACL.

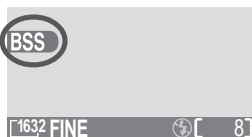

Limites de l'option BSS

L'option BSS n'est pas disponible à des réglages CONTINU autre que **Vue par vue**. La sélection des options **Continu** ou **Planche 16 vues** annule automatiquement la fonction BSS. Le zoom numérique ne peut être utilisé lorsque l'option BSS est utilisée.

Réglage de l'exposition : Correction expo.

Le menu **Correction expo.** (correction de l'exposition) permet de modifier l'exposition par rapport à la valeur suggérée par l'appareil photo, en rendant les images plus claires ou plus sombres.

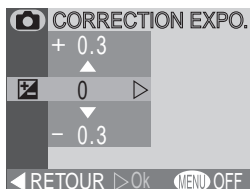

À des valeurs autres que +/- 0, la correction d'exposition est indiquée dans le moniteur.



Choisir une valeur de correction d'exposition





En règle générale, sélectionnez des valeurs positives quand les zones importantes de la vue sont très lumineuses (comme par exemple, lorsque vous photographiez une étendue d'eau avec reflets, de sable ou neigeuse) ou quand l'arrière-plan est bien plus lumineux que le sujet principal. Utilisez en revanche des valeurs négatives, lorsque les zones importantes de la vue sont très sombres (comme par exemple, lorsque vous photographiez une forêt de feuilles vert sombre) ou quand l'arrière-plan est bien plus sombre que le sujet principal. Et ceci parce que l'appareil photo, pour éviter une sur- ou sous-exposition extrême, a tendance à diminuer l'exposition lorsque la vue est très lumineuse, et à l'augmenter quand elle est très sombre, ce qui fait que les sujets naturellement clairs peuvent apparaître "ternes" et ceux naturellement sombres trop clairs, ou "délavés".

La manière la plus aisée de choisir une valeur de correction d'exposition est d'examiner la vue projetée par l'objectif sur le moniteur ACL. Si l'image est trop sombre, augmentez (+) la correction d'exposition. Si elle est trop claire, réduisez-la(-). Continuez de régler la correction de l'exposition jusqu'à ce que vous ayez obtenu le résultat souhaité.

Accentuation des contours : L'option Netteté

L'appareil photo traite automatiquement l'image afin d'accentuer les bords entre les zones sombres et clairs de chaque image, ce qui rend cette dernière plus nette. En raison du fait que ce traitement s'effectue après la prise de vue, les effets de l'accentuation ne peuvent pas être prévisualisés sur le moniteur ACL mais ils seront visibles dans la photo finale. Le menu d'accentuation des contours vous permet de contrôler le degré d'accentuation appliqué.



Option	Description
 Automatique	L'appareil photo accentue les bords de l'image pour produire un résultat optimal ; le réglage effectué varie d'une image à une autre.
 Elevée	L'image est traitée de telle manière à augmenter la netteté de l'image, en rendant ses bords plus distincts.
 Normale	L'appareil photo applique le même niveau d'accentuation sur toutes les images.
 Faible	La quantité d'accentuation est réduite en dessous du niveau normale.
 Désactivée	Aucune accentuation n'est effectuée.

Lors de la prise de photos qui seront retouchées ultérieurement, choisissez les réglages **Normale** ou **Faible**.

À des réglages autres que **Automatique**, une icône d'accentuation des contours de l'image apparaît sur le moniteur ACL.

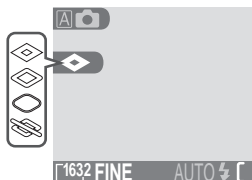

Le menu de lecture est disponible lorsque le sélecteur de mode est réglé sur . Pour afficher le menu de lecture :

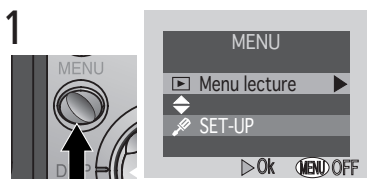

Presser la commande MENU

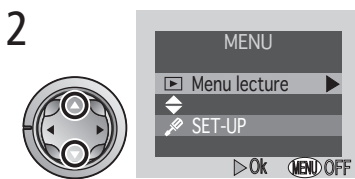

Mettre le **Menu lecture** en surbrillance

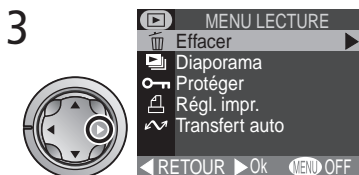

Afficher le menu de lecture

Pour effectuer une sélection dans le menu de lecture, utilisez le sélecteur multi-directionnel comme décrit dans les étapes 4-7 de la page 54.

Le menu de lecture contient les options suivantes :

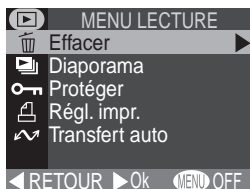

Option	
Effacer	66–67
Diaporama	68–69
Protéger	70
Régl. impr.	71–72
Transfert auto	73

Effacement des images : L'option Effacer

Le menu **Effacer** contient les options suivantes :

Option	Description
Eff. sélection	Efface les photos et les films sélectionnés.
Effacer tout	Efface toutes les images.



Effacement des photos et des films sélectionnés

Choisir l'option **Eff. Sélection** dans le menu **Effacer** affiche les images de la carte mémoire sous forme de vues miniatures. Pour sélectionner les images afin de les effacer :

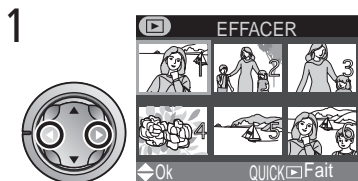

Mettre l'image en surbrillance

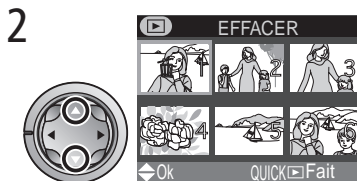

Presser le sélecteur multi-directionnel pour sélectionner l'image à effacer. Les images sélectionnées sont marquées de l'icône . Répéter les étapes 1–2 pour sélectionner les autres images à effacer. Pour désélectionner l'image, la mettre en surbrillance et presser le sélecteur multi-directionnel vers le bas. Pour quitter le menu sans effacer les images, appuyer sur la commande MENU.



Appuyer sur la commande **QUICK** pour afficher un boîte de dialogue de confirmation. Presser le sélecteur multi-directionnel vers le haut ou vers le bas pour mettre l'option en surbrillance, presser-le vers la droite pour la sélectionner :

- Sélectionner **Non** pour revenir sur le menu de lecture sans effacer les images
- Sélectionner **Oui** pour effacer toutes les images sélectionnées

Effacer toutes les photos et les films

Sélectionner l'option **Effacer tout** dans le menu **Effacer** affiche la boîte de dialogue de confirmation illustrée à droite.

Option	Description
Non	Permet de revenir sur le menu sans effacer les photos.
Oui	Efface toutes les photos non protégées sur la carte mémoire.



Sélection des images pour les effacer

Vous ne pouvez sélectionner plus de cinquante images à la fois à l'aide de l'option **Effacer > Images sélectionnées**. Lors de la sélection de la cinquante-et-unième image, le message "L'image ne peut être sauvegardée" s'affiche à l'écran. Appuyez sur le bouton **QUICK**  pour quitter l'option, et retourner ensuite au menu et recommencer, en prenant soin de ne pas sélectionner plus de cinquante images en une simple opération.

Avant l'effacement

Une fois effacées, les images ne peuvent être récupérées. Veillez à transférer sur votre ordinateur toutes les images que vous souhaitez garder.

Images protégées

Les images marquées de l'icône  sont protégées et ne peuvent être sélectionnées pour être effacées.

Lecture automatique : L'option Diaporama

Utilisez cette option pour lire les images les unes après les autres sous forme de diaporama automatisé. Le menu Diaporama contient les options suivantes :



Option	Description
Images sélectionnées	Le diaporama n'inclut que les images dans l'ordre d'impression en cours (71).
Toutes les images	Le diaporama inclut toutes les images de la carte mémoire.

Sélectionner l'une des deux options ci-dessus permet d'afficher le menu illustré à droite. Pour démarrer le diaporama, mettez l'option **Démarrer** en surbrillance et pressez le sélecteur multi-directionnel vers la droite. Les images sont alors lues une par une dans l'ordre où elles ont été enregistrées et une pause est marquée pour permettre de visualiser l'image. Les films sont lus en tant qu'images fixes révélant la première vue du film. Vous pouvez au cours du diaporama :



Opération	Description
Presser la commande QUICK pour arrêter momentanément le diaporama	Le menu illustré à droite s'affiche. Pour redémarrer le diaporama, mettez l'option Redémarrer en surbrillance et pressez le sélecteur multi-directionnel.
Presser la commande MENU pour quitter le diaporama	L'appareil photo revient sur la lecture en plein cadre.



Dès la fin du diaporama, le menu de pause illustré ci-dessus s'affiche à l'écran.

Modification de l'intervalle d'affichage

Sélectionner l'option **Intervalle** dans les menus DIAPOGRAMA ou PAUSE permet d'afficher le menu illustré à droite. Pour modifier la durée d'affichage de chaque image, mettez en surbrillance l'option de votre choix et pressez ensuite le sélecteur multi-directionnel vers la droite pour redémarrer le diaporama.

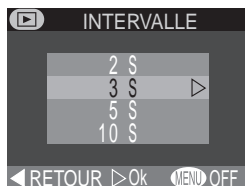

"Images sélectionnées"

Il est possible de sélectionner 999 images maximum en vue de leur affichage.

Intervalle

En raison des différences de taille des fichiers et de vitesse de lecture des images à partir de la carte mémoire, l'intervalle de vue réel peut différer de la valeur sélectionnée dans le menu INTERVALLE.

Enregistrement des photos auxquelles vous tenez :

L'option Protéger

Sélectionner **Protéger** dans le menu de lecture affiche le menu illustré à droite, où vous pouvez mettre en surbrillance les images à protéger d'un effacement accidentel. Les fichiers protégés ne peuvent être effacés en mode de revisualisation, de lecture d'image simple, ou dans le sous-menu **Effacer**. Nous vous faisons remarquer cependant que les images seront effacées lors du formatage de la carte mémoire.

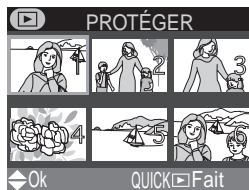

1



Mettre l'image en surbrillance

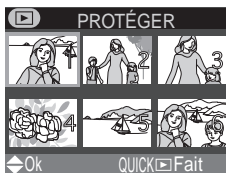

2



Presser le sélecteur multi-directionnel pour sélectionner l'image à protéger. Les images sélectionnées sont marquées de l'icône . Répéter les étapes 1–2 pour sélectionner d'autres images. Pour désélectionner l'image, la mettre en surbrillance et presser le sélecteur multi-directionnel vers le bas.

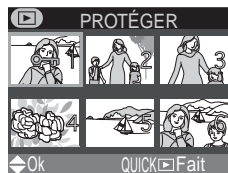

3

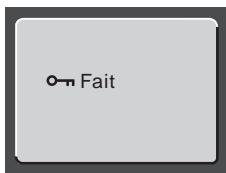

Appuyer sur la commande **QUICK** pour compléter l'opération. Pour quitter le menu **Protéger** sans modifier l'état protégé des images, presser la commande MENU.



Sélectionner des images pour les protéger

Vous ne pouvez sélectionner que cinquante images à la fois pour les protéger. À la cinquante-et-unième image, le message "Enregistrement impossible" s'affiche brièvement à l'écran et vous revenez sur le menu Vue miniature. Appuyer sur **QUICK** pour protéger les cinquante images sélectionnées et quitter le menu **Protéger**. Pour protéger d'autres images, sélectionnez l'option **Protéger** dans le menu de lecture.

Ordre d'impression : L'option Régl. impr.

Sélectionner l'option **Régl. impr.** dans le menu de lecture affiche le menu illustré à droite. Grâce à l'option **Activ. régl. d'impr**, vous pouvez spécifier les images à imprimer, le nombre d'impressions, et les infos devant être comprises dans chaque impression. Ces infos sont stockées sur la carte mémoire en **Digital Print Order Format (DPOF)**. Dès qu'un ordre d'impression a été créé, la carte mémoire peut être retirée de l'appareil photo et insérée dans un dispositif compatible avec le DPOF – qu'il s'agisse d'une imprimante photo personnelle ou du système d'impression d'un labo photo – et les images imprimées directement à partir de la carte.



Option	Description
Activ. régl. d'impr	Permet de créer ou de modifier un ordre d'impression.
Suppr. régl. d'impr.	Annule l'ordre d'impression en cours.

Sélection des images pour l'impression

Pour créer un ordre d'impression, ou pour modifier l'ordre d'impression existant, mettez en surbrillance **Activ. régl. d'impr** dans le menu Configuration de l'impression et pressez le sélecteur multi-directionnel vers la droite. Le menu illustré à droite s'affiche alors. Pour sélectionner les images à imprimer :

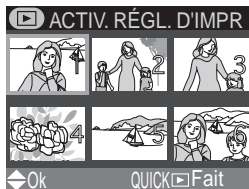

Mettre les images en surbrillance



Presser le sélecteur multi-directionnel vers le haut pour sélectionner l'image à imprimer. Les images sélectionnées sont marquées de l'icône .

3

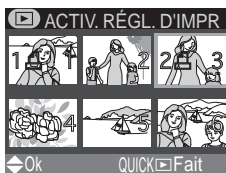

Utiliser le sélecteur multi-directionnel pour spécifier le nombre d'impressions. Le presser vers le haut pour accroître le nombre (maximum 9) et vers le bas pour le réduire. Pour désélectionner l'image, presser le sélecteur multi-directionnel vers le bas, lorsque le nombre d'impression est 1. Répéter les étapes 1-3 pour sélectionner d'autres images. Pour quitter le menu sans modifier l'ordre d'impression, presser la commande MENU.

4

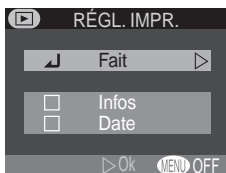

Presser la commande **QUICK** pour compléter l'opération et afficher le menu des options d'impression. Pour mettre l'option en surbrillance, presser le sélecteur multi-directionnel vers le haut ou vers le bas.

- Pour imprimer la vitesse d'obturation et l'ouverture sur toutes les photos sélectionnées, mettre en surbrillance **Infos** et presser le sélecteur multi-directionnel vers la droite. La case près de l'objet est alors activée.
- Pour imprimer la date d'enregistrement sur toutes les photos sélectionnées, mettre **Date** en surbrillance et presser le sélecteur multi-directionnel vers la droite. La case près de l'objet est alors activée.
- Pour désélectionner un objet coché, le mettre en surbrillance et presser le sélecteur multi-directionnel vers la droite.
- Pour compléter l'ordre d'impression et retourner au menu de lecture, mettre en surbrillance l'option **Fait** et presser le sélecteur multi-directionnel vers la droite. Pour quitter le menu sans modifier l'ordre d'impression, presser sur la commande MENU.

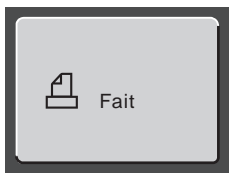

Annulation de l'ordre d'impression en cours

Si vous souhaitez annuler l'ordre d'impression en cours lorsque vous n'en avez plus besoin, sélectionnez l'option **Suppr. régl. d'impr.** dans le menu Régl.



Sélectionner des images pour les Imprimer

Vous ne pouvez sélectionner que cinquante images à la fois pour les protéger. À la cinquante-et-unième image, le message "Enregistrement impossible" s'affiche brièvement à l'écran et vous revenez sur le menu Vue miniature. Appuyer sur **QUICK** pour protéger les cinquante images sélectionnées pour l'ordre de commande et quitter le menu **Vue miniature**. Pour protéger d'autres images pour les imprimer, sélectionnez l'option **Imprimer** dans le menu de configuration d'impression.

Marquage des images en vue de leur transfert :

L'option *Transfert auto*

Pour activer ou désactiver la fonction de marquage pour le transfert ( 7) de toutes les photos de manière simultanée, sélectionnez l'option **Transfert Auto** dans le menu de lecture. Les options suivantes apparaissent à l'écran :



Option	Description
Tout activer	Permet de marquer toutes les photos de la carte mémoire afin de les transférer sur l'ordinateur.
Tout désactiver	Annule le marquage de toutes les photos de la carte mémoire en vue de leur transfert.

Transfert de plus de 999 photos

Alors que vous pouvez utiliser l'option **Transfert auto** pour sélectionner toutes les images de la carte mémoire sur l'ordinateur, notez que vous ne pouvez marquer plus de 999 photos pour les transférer ( 32). Lorsque la carte mémoire contient un nombre plus importants de photos, vous pouvez vous servir de Nikon View 5 pour transférer toute les photos. Consultez le *Manuel de Référence de Nikon View 5* (sur CD-ROM) pour de plus amples explications.

Marquage des photos pour le transfert avec d'autres appareils photos

Les images sélectionnées pour le transfert avec un autre modèle d'appareil numérique Nikon ne peuvent être transférées lorsque la carte mémoire est insérée dans le COOLPIX 2000. Utilisez ce dernier pour résélectionner les images.

Sélection des images pour un diaporama

L'option **Régl. impr. > Impression** peut être utilisée pour sélectionner les photos qui seront visionnées lors du diaporama. Lorsque vous choisissez l'option **Images sélectionnées** dans le menu **Diaporama**, seules les images de l'ordre d'impression en cours seront visionnées. Référez-vous au paragraphe intitulé "Lecture automatique" ( 68) pour de plus amples explications.

Le menu de configuration, également disponible dans tous les modes à l'exception du mode film, contient des options de configuration de base de l'appareil photo. Pour afficher ce menu :

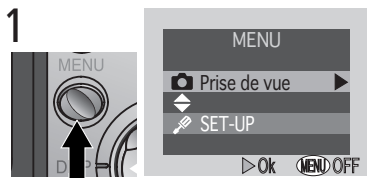

1 Presser le bouton MENU



2 Mettre l'option SET-UP en surbrillance

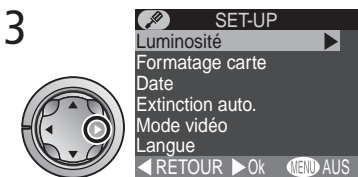

3 Afficher le menu SET-UP

Pour sélectionner une option dans le menu de configuration, utiliser le sélecteur multidirectionnel comme décrit dans les étapes 4-7 de la page 54.

Le menu SET-UP contient les options suivantes :



Option	
Luminosité	75
Formatage carte	75
Date	13–14
Extinction auto.	76
Mode vidéo	76
Langue	12
USB	77–78

Les options "Date" et "Langue"

Les options **Date** et **Langue** sont décrites dans le paragraphe intitulé " Introduction : Premières étapes " (9).

Réglage de la luminosité du moniteur ACL : L'option Luminosité

Cette option contrôle la luminosité de l'écran ACL. Pressez le sélecteur multi-directionnel vers le haut ou vers le bas pour augmenter ou réduire la luminosité de l'écran en déplaçant la flèche vers la droite de l'écran vers le haut ou vers le bas.





Formatage de cartes mémoires : L'option Formatage carte

La carte mémoire livrée avec votre appareil photo est formatée lors de son envoi. Or, si vous achetez d'autres cartes pour stocker davantage de photos, il vous faut toutefois les formater avant de les utiliser pour la première fois, afin de garantir leur bon fonctionnement avec votre appareil photo. Le formatage de cartes mémoires est en outre un moyen efficace d'effacer les photos de la carte. Notez cependant que le *formatage supprime de manière permanente toutes les données de la carte, y compris les photos protégées*. Avant de procéder au formatage, veillez à transférer sur votre ordinateur toutes les photos que vous souhaitez conserver.



Sélectionner l'option **Formatage cartes** affiche la boîte de dialogue de confirmation illustré ci-dessus. Pour formater la carte mémoire :

1

Mettez **Formater** en surbrillance (pour quitter l'option sans formater la carte, mettre **Non** en surbrillance et presser le sélecteur multi-directionnel vers la droite)

2

Le formatage commence immédiatement. Au cours du formatage, le message indiqué ci-dessus apparaît à l'écran.

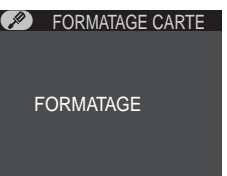
✓ Au cours du formatage

Ne retirez pas la carte mémoire, n'enlevez pas les piles, ou ne débranchez pas l'alimentation secteur (optionnelle) lorsque le formatage est en cours.

Prolonger l'autonomie des piles: L'option Extinction auto

Lorsque l'appareil fonctionne avec les piles, il s'éteint automatiquement lorsqu'aucune opération n'est effectuée pendant la durée de temps choisie dans le menu **Extinction auto**. Lorsque l'appareil s'éteint automatiquement, l'objectif rentre dans le boîtier de l'appareil photo et son volet se referme. Pour réactiver l'appareil, mettez l'appareil hors tension puis à nouveau sous tension.



Vous pouvez choisir la durée limite d'extinction automatique dans le menu qui lui est dédié. Celle-ci varie entre trente secondes (**30 s**), une minute (**1 m**, le paramètre par défaut), cinq minutes (**5 m**), et trente minutes (**30 m**).

Choix d'un standard vidéo : Mode vidéo

Utilisez l'option **Mode Vidéo** pour sélectionner un standard de sortie vidéo. Choisissez un paramètre qui correspond au standard utilisé par l'appareil vidéo auquel vous connectez l'appareil numérique.



Option	Description
NTSC	Utilisez ce paramètre lorsque vous connectez des appareils dotés NTSC.
PAL	Utilisez ce paramètre lorsque vous connectez des appareils dotés PAL. Quand le câble vidéo est connecté avec ce paramètre, l'écran ACL de l'appareil photo s'éteint.



Extinction auto

Lorsque l'appareil photo fonctionne avec l'alimentation secteur EH-53 (optionnel), il reste allumé pendant trente minutes si aucune opération n'est effectuée, et ce quel que soit le paramètre choisi dans le menu **Extinction auto**.

Choix d'un protocole USB: L'option USB

Avant de pouvoir transférer les images sur l'ordinateur par le biais d'une connexion USB directe (☞ 33), il vous faut sélectionner un protocole de transfert USB qui correspond à celui utilisé par le système d'exploitation de votre ordinateur. Le COOLPIX 2000 accepte deux protocoles : PTP (Picture Transfer Protocol) et Mass Storage, le Protocole de transfert d'images et le Mass Storage.

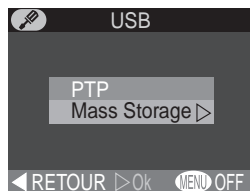

Protocole	Description
PTP	Choisissez cette option lorsque vous connectez l'appareil photo à un ordinateur exécutant Windows XP Édition familiale, Windows XP Professionnel, ou Mac OS X (version 10.1.2 ou ultérieure).
Mass Storage	Choisissez cette option lorsque vous connectez l'appareil photo à un ordinateur exécutant Windows 2000 Professionnel, Windows Millennium Edition (Me), Windows 98 Second Edition (SE), ou Mac OS 9.0, 9.1, 9.2.

Mac OS X

Il est impossible de transférer les photos à l'aide de la commande  ( ) sous Mac OS 10.1.2. Utilisez la commande  de Nikon View 5 pour le faire. Consultez le *Manuel de Référence de Nikon View 5* (sur CD-ROM) pour de plus amples explications. Vous pouvez vous servir de la commande  ( ) de l'appareil photo pour transférer les images sous Mac OS X 10.1.3 ou version ultérieure.



Windows 2000 Professionnel, Windows Millennium Edition (Me), Windows 98 Second Edition (SE), Mac OS 9

Ne sélectionnez pas l'option **PTP** lorsque vous connectez le COOLPIX 2000 à un ordinateur exécutant l'un des systèmes d'exploitation mentionnés ci-dessus (il n'est pas nécessaire en effet de modifier le paramètre USB quand vous utilisez l'appareil photo pour la première fois, car l'option **Mass Storage** est sélectionnée d'origine lors de l'envoi de l'appareil photo).

Si vous avez déjà réglé le paramètre USB sur **PTP**, sélectionnez bien **Mass Storage** avant de connecter l'appareil à votre ordinateur.

Lorsque vous avez connecté l'appareil photo à un ordinateur exécutant l'un des systèmes d'exploitation mentionnés ci-dessus et que l'option **PTP** est sélectionnée dans le menu **USB**, déconnectez l'appareil photo comme décrit ci-dessous. Veillez à sélectionner l'option **Mass Storage** dans le menu **USB** avant de reconnecter l'appareil photo.

Windows 2000 Professionnel

Une boîte de dialogue vous souhaitant la bienvenue sur l'Assistant Un nouveau matériel a été trouvé s'affiche sur le moniteur. Cliquez sur **Annuler** pour fermer la boîte de dialogue, et déconnectez l'appareil photo.

Windows Millennium Edition (Me)

Après avoir affiché un message indiquant que la base de données contenant les infos matérielles est en cours de mise à jour, l'ordinateur démarre l'Assistant Un nouveau matériel a été trouvé. Cliquez sur **Annuler** pour quitter l'assistant, et déconnectez ensuite l'appareil photo.

Windows 98 Second Edition (SE)

L'Assistant Ajouter un nouveau matériel s'affiche sur le moniteur. Cliquez sur **Annuler** pour quitter l'assistant et déconnectez ensuite l'appareil photo.

Mac OS 9

Une boîte de dialogue indiquant que l'ordinateur ne peut utiliser le lecteur pour le périphérique USB "Appareil numérique Nikon E2000_PTP" s'affiche à l'écran. Cliquez sur **Annuler** pour fermer la boîte de dialogue, et déconnectez l'appareil photo.



Notes

techniques

*Entretien de l'appareil photo, Options et
Ressources Internet*

Ce chapitre fournit des conseils sur le nettoyage et l'entretien de votre appareil photo, une liste des accessoires optionnels offerts avec le COOLPIX 2000, des infos relatives à l'obtention d'une aide en ligne, des conseils sur la détection de dysfonctionnements, ainsi que les caractéristiques de l'appareil photo.

Accessoires optionnels

Lors de la rédaction du présent manuel, les accessoires optionnels mentionnés ci-dessous étaient proposés pour le COOLPIX 2000. Contactez votre revendeur ou votre représentant Nikon agréé pour de plus amples renseignements.

Alimentation secteur Alimentation secteur EH-53

Sac de transport Sac de transport souple CS-CP12

Adaptateur de carte mémoire Adaptateur de carte PCMCIA EC-AD1

Parasoleil de moniteur ACL Parasoleil de moniteur ACL HL-CP11

Cartes mémoire agréées

En plus de la carte mémoire fournie avec votre appareil photo et des cartes mémoire de la série Nikon EC-CF, les cartes mémoire suivantes ont été testées et leur utilisation approuvée avec le COOLPIX 2000 :

<i>SanDisk</i>	série SDCFB	16 Mo, 32 Mo, 48 Mo, 64 Mo, 96 Mo, 128 Mo
<i>Lexar Media</i>	série USB 4x	8 Mo, 16 Mo, 32 Mo, 48 Mo, 64 Mo, 80 Mo
	série USB 8x	8 Mo, 16 Mo, 32 Mo, 48 Mo, 64 Mo, 80 Mo
	série USB 10x	128 Mo, 160 Mo

Le fonctionnement n'est pas garanti avec d'autres marques de carte mémoire. Pour de plus amples détails sur les cartes citées ci-dessus, renseignez-vous auprès de leur fabricant.

Entretien de l'appareil photo et des piles

Afin de pouvoir profiter au maximum de votre appareil photo, veillez à prendre les précautions suivantes lors de son utilisation ou de son stockage :

- ✓ **Conservez votre appareil photo à l'abri de l'humidité**
Votre appareil photo peut se détériorer s'il est immergé dans l'eau ou s'il est exposé à un taux élevé d'humidité.
- ✓ **Ne faites pas tomber votre appareil photo**
Votre appareil photo risque de ne fonctionner correctement s'il est soumis à des chocs ou à des vibrations importantes.
- ✓ **Ne forcez pas les parties amovibles**
Ne forcez pas l'objectif, le volet de l'objectif, du logement de l'alimentation et du logement de la carte mémoire et ceux des connecteurs. Ces constituants sont particulièrement susceptibles d'être endommagés.
- ✓ **Évitez les changements soudains de température**
Les changements soudains de température peuvent provoquer une condensation à l'intérieur de l'appareil, notamment dans des environnements humides.
- ✓ **Mettez le produit hors tension avant d'enlever ou de déconnecter la source d'alimentation**
Avant de déconnecter l'adaptateur secteur (optionnel) ou de retirer les piles, mettez l'appareil hors tension après vous être assuré qu'il a terminé toutes les opérations en cours, y compris l'enregistrement ou l'effacement d'images. Après avoir mis l'appareil hors tension, attendez que le témoin de disponibilité du flash s'éteigne avant de retirer les piles ou de débrancher l'adaptateur secteur.
- ✓ **Eloignez l'appareil photo des champs magnétiques**
Les champs magnétiques élevés peuvent endommager les produits électroniques.

Stockage de l'appareil photo

Lorsque vous rangez votre appareil photo pendant une période prolongée, choisissez un endroit exposé à une humidité inférieure à 60 % et une température située entre $-10\text{ }^{\circ}\text{C}$ et $+50\text{ }^{\circ}\text{C}$.

Nettoyage

Pour obtenir un résultat optimal, lorsque vous nettoyez l'objectif et l'écran ACL, utilisez un pinceau soufflant pour enlever la poussière et les tâches. Pour enlever les empreintes digitales, essuyez-les doucement en mouvements circulaires à l'aide d'un chiffon spécial pour nettoyer les objectifs. Pour nettoyer le boîtier, utilisez un chiffon légèrement imbibé d'eau fraîche et séchez ensuite soigneusement.

N'utilisez pas d'alcool, de diluant ou d'autres produits chimiques volatiles.

Evitez tout contact avec les liquides cristaux

Si le moniteur ACL se brise, prenez soin de ne pas vous blesser et évitez tout contact des cristaux du moniteur ACL avec la peau, les yeux et la bouche.

Notes relatives au moniteur ACL

Lorsque vous cadrez des sujets fortement éclairés, des parasites en forme de lignes verticales devenant blanches vers chaque extrémité risquent d'apparaître sur le moniteur ACL. Ce phénomène, connu sous le nom "smear" n'apparaît pas dans la photo finale et n'indique pas un dysfonctionnement de l'appareil photo.

Le moniteur ACL peut afficher quelques pixels qui sont constamment éclairés ou qui ne s'allument pas. Il s'agit d'une caractéristique commune des moniteurs ACL TFT et n'indiquent en aucun cas un mauvais fonctionnement. Les images enregistrées avec l'appareil ne seront pas affectées.

Ressources Internet

Lors de la rédaction de ce manuel, les ressources en ligne suivantes sont mises à la disposition des utilisateurs de l'équipement d'imagerie numérique de Nikon :

Pour des informations et des astuces sur les produits :

- Pour des utilisateurs aux Etats-Unis : <http://www.nikonusa.com/>
- Pour des utilisateurs en Europe : <http://www.nikon-euro.com/>
- Pour des utilisateurs en Asie, en Océanie, au Moyen-Orient, et en Afrique : <http://www.nikon-asia.com/>



Pour obtenir les coordonnées des représentants Nikon

Pour obtenir l'adresse de votre représentant Nikon dans votre région, consultez l'adresse : <http://www.nikon-image.com/eng>

Détection des dysfonctionnements

Lorsque votre appareil photo ne fonctionne pas comme prévu, consultez la liste des problèmes rencontrés habituellement ci-dessous avant de contacter votre revendeur ou votre représentant Nikon. Reportez-vous aux numéros de page répertoriés dans la colonne droite pour obtenir des solutions aux problèmes ci-dessous.









Problème	Cause éventuelle	
Le moniteur ACL est vierge	• L'appareil photo est désactivé.	16
	• Les piles ne sont pas correctement insérées.	9
	• Les piles sont déchargées.	17
	• L'alimentation secteur EH-53 (optionnelle) n'est pas connectée correctement.	—
	• Le câble USB est connecté.	73
	• Le câble vidéo est connecté et le mode Vidéo est réglé sur PAL.	76
L'appareil photo s'éteint immédiatement	• Les piles sont déchargées	17
	• Les piles sont froides	82
Aucun indicateur n'apparaît dans le moniteur ACL	• Les indicateurs sont masqués. Pressez le sélecteur multi-directionnel vers la gauche jusqu'à ce que les indicateurs apparaissent.	7
	• Le diaporama est en cours.	68
Il est difficile de lire l'affichage de l'écran ACL	• L'éclairage ambiant est trop clair : allez dans un endroit plus sombre ou utilisez le parasoleil pour moniteur ACL HL-CP11 (optionnel).	80
	• Le moniteur ACL est sale.	82
	• La luminosité du moniteur ACL nécessite un réglage.	75







Problème	Cause éventuelle	
Aucune photo n'est prise lorsque le déclencheur est pressé franchement	• L'appareil photo est en mode de lecture.	46
	• Les piles sont déchargées.	17
	• Le message "Mémoire insuffisante" apparaît dans le moniteur ACL : il n'y a pas suffisamment de mémoire pour enregistrer d'autres images aux paramètres en cours.	17
	• L'indicateur AF clignote et devient rouge : l'appareil photo ne peut effectuer la mise au point.	20
	• Le témoin lumineux du flash clignote : le flash est en cours de recyclage.	20
Les photos sont trop sombres (elles sont sous-exposées)	• Le message "Carte non formatée" apparaît dans l'écran ACL : la carte mémoire n'est pas formatée pour être utilisée avec le COOLPIX 2000.	75
	• Le message "Carte absente" apparaît dans le moniteur ACL : l'appareil photo ne contient pas de carte mémoire.	10
	• Le flash est désactivé.	43
Les photos sont trop claires (elles sont surexposées)	• La fenêtre du flash est obstruée.	19
	• Le sujet est hors de la portée du flash.	90
	• La correction d'exposition est trop faible (+).	63
	• La correction d'exposition est trop élevée (-).	63
Les photos ne sont pas au point	• Le sujet principal n'était pas l'objet le plus proche de l'appareil photo lorsque le déclencheur a été sollicité légèrement.	20
Les photos sont floues	• L'appareil photo a bougé au cours de la prise de vue. Le flou causé par le bougé de l'appareil peut être réduit en :	43
	– utilisant le flash	42
	– effectuant un zoom arrière	62
	– utilisant le mode Sélecteur de la meilleure vue (BSS)	41
	– utilisant le retardateur	—
Des pixels lumineux disséminés de manière aléatoire ("bruit") apparaissent dans l'image	– utilisant un pied	—
	• La vitesse d'obturation est trop lente. Utilisez le flash.	43
Le flash n'émet pas	• La réduction du bruit, qui contribue à la réduction du bruit aux vitesses d'obturation lentes, est disponible dans le mode  (Portrait de nuit). L'utilisation de ce mode scène, si nécessaire, peut réduire le bruit.	27
	• Le flash est désactivé. Notez que le flash se désactive automatiquement lorsque :	43
	– l'appareil photo est en mode film	26
	– les options Continu ou Planche contact sont sélectionnées dans le menu CONTINU	61
	– l'option BSS est activée	62
	• la tension des piles est basse.	17









Problème	Cause éventuelle	
Les couleurs ne sont pas naturelles	<ul style="list-style-type: none"> • La balance des blancs ne correspond pas à la source de lumière de la scène. 	58
Aucun menu ne s'affiche lorsque la commande MENU est pressé	<ul style="list-style-type: none"> • L'appareil photo est en mode film. 	26
L'image ne peut être lue	<ul style="list-style-type: none"> • L'image a été écrasée par écriture ou renommée par l'ordinateur ou prise par une autre marque d'appareil photo. 	—
Appuyer sur la commande SMALL PIC. lorsque l'image est affichée plein cadre ne crée pas une petite image	<ul style="list-style-type: none"> • L'image est affichée en revisualisation rapide. Les petites images ne peuvent être créées qu'en mode de lecture. • L'image est un film. Les petites images ne peuvent être créées qu'à partir de photos. • L'image est déjà une petite image. • La carte mémoire ne dispose pas de suffisamment d'espace libre pour stocker une petite image. 	22 52 51 51
L'appareil photo ne peut effectuer un zoom avant durant la lecture ou la revisualisation des images	<ul style="list-style-type: none"> • L'image est un film. • L'image a été créée à l'aide de l'option de petite image. 	49
L'écran de télévision reste vierge lorsque l'appareil photo est connectée via un câble vidéo	<ul style="list-style-type: none"> • Le câble vidéo n'est pas connecté correctement. • Le téléviseur n'était pas branché sur le canal vidéo. • Le paramètre mode Vidéo ne correspond pas à l'appareil utilisé. 	38
Nikon View 5 ne démarre pas lorsque l'appareil photo est connecté ou la carte mémoire insérée dans les lecteurs de carte ou de carte PC/MIA	<ul style="list-style-type: none"> • L'appareil photo est hors tension. • L'alimentation secteur EH-53 (optionnelle) n'est pas connectée correctement, ou les piles sont complètement déchargées. • Le câble USB n'est pas connecté correctement ou la carte n'est pas bien insérée dans le lecteur de carte, dans l'adaptateur de carte, ou dans le lecteur de carte PC/MIA. • L'appareil photo n'est pas enregistré dans le Gestionnaire de périphériques (Windows uniquement). <p>Consultez le Manuel de référence de Nikon View 5 (sur CD-ROM) pour de plus amples informations sur la détection de pannes du logiciel Nikon View 5.</p>	16 — 33 —

Messages d'erreur

Vous trouverez dans le tableau ci-dessous les messages d'erreur et autres avertissements apparaissant sur l'écran ACL ainsi que les solutions proposées.

Affichage	Problème	Solution	
 (clignote)	L'horloge-calendrier n'est pas programmée.	Programmer l'horloge-calendrier sur la date et l'heure actuelles.	13–14
Avertissement ! ...piles déchargées	L'accu est épuisé.	Mettre l'appareil photo hors tension et remplacer les piles.	17
AF ● clignote et devient rouge	L'appareil photo ne peut effectuer la mise au point.	Utiliser la mémorisation de mise au point pour effectuer la mise au point sur un autre sujet se trouvant à la même distance, et recomposer ensuite la photo.	20
	La vitesse d'obturation est lente. Les photos risquent d'être floues.	Utiliser le flash, ou stabiliser l'appareil photo en le montant sur un pied, en le plaçant sur une surface plane, ou en le tenant avec les deux mains et les coudes contre la poitrine ou le torse.	25, 44
	Les images sont enregistrées sur la carte mémoire.	L'icône disparaît automatiquement du moniteur lorsque l'enregistrement est terminé.	21
	Image lue par la carte mémoire, film enregistré sur la carte mémoire ou image enregistrée en mode continu.	L'icône disparaît automatiquement de l'écran lorsque l'enregistrement est terminé.	52 61
Pas de menu dans ce mode	La commande MENU est pressé en mode film.	Pour utiliser les menus, tourner le sélecteur de mode sur un autre réglage.	10
 Carte absente	L'appareil photo ne détecte pas la carte mémoire.	Mettre l'appareil hors tension et s'assurer que la carte mémoire est insérée correctement.	10
 Carte non formatée Formater Non 	La carte mémoire n'a pas été formatée pour être utilisée avec le COOLPIX 2000.	Presser le sélecteur multi-directionnel vers le haut pour mettre l'option FORMATER en surbrillance et le presser ensuite vers la droite pour formater la carte, ou mettre l'appareil photo hors tension et remplacer la carte.	75

Affichage	Problème	Solution	
 Carte inutilisable	Erreur d'accès à la carte mémoire.	<ul style="list-style-type: none"> Utiliser une carte homologuée. Vérifier si les connecteurs sont propres. Lorsque la carte est endommagée, contacter un revendeur ou représentant de Nikon agréé. 	80
 Carte incompatible			—
 Mémoire insuffisante	<i>L'appareil est en mode de prise de vue :</i> La mémoire est insuffisante pour enregistrer les images au paramètre en cours.	<ul style="list-style-type: none"> Réduire le paramètre de qualité ou de taille de l'image. Effacer des photos. Insérer une nouvelle carte mémoire. 	56 66 10
	<i>Une erreur se produit lorsque vous essayez de transférer des images sur l'ordinateur : il n'y a pas suffisamment d'espace sur la carte mémoire pour enregistrer les infos nécessaires pour le transfert.</i>	Déconnecter l'appareil photo, effacer les photos inutiles et réessayer.	66
 Enregistrement impossible	<ul style="list-style-type: none"> La carte mémoire n'a pas été formatée pour l'appareil photo. 	<ul style="list-style-type: none"> Reformatez la carte mémoire ou insérez-en une nouvelle. 	75 10
	<ul style="list-style-type: none"> Une erreur s'est produite lors de l'enregistrement de la photo. 	<ul style="list-style-type: none"> Reformatez la carte mémoire ou insérez-en une nouvelle. 	75 10
	<ul style="list-style-type: none"> Plus de 50 images ont été sélectionnées pour être effacées, protégées, ou imprimées. 	<ul style="list-style-type: none"> Revenez au menu et sélectionnez 50 images ou moins. 	67 70 72
La carte ne contient pas d'image	Il n'y a aucune image sur la carte mémoire.	<ul style="list-style-type: none"> L'appareil photo est en mode de visualisation rapide : solliciter légèrement le déclencheur pour revenir sur le mode de prise de vue. 	23
		<ul style="list-style-type: none"> L'appareil photo est en mode  : sélectionner un autre mode. 	4
Ce fichier ne contient pas de données image	Un fichier est créé par l'ordinateur ou par un appareil photo d'une autre marque que Nikon, ou par un autre appareil numérique de type COOLPIX au paramètre de qualité d'image HI.	Effacer le fichier ou reformater la carte mémoire.	66 75

Affichage	Problème	Solution	
Aucune image n'est sélectionnée pour le transfert	Aucune image n'était sélectionnée pour le transfert quand la commande  ( ) a été appuyée pour copier les photos sur l'ordinateur.	Déconnectez l'appareil photo et sélectionnez au moins une image pour le transfert avant de reconnecter.	73
Erreur de transfert d'image	Une erreur s'est produite lors du transfert des images sur l'ordinateur.	Vérifier si l'appareil photo est bien connecté et si les piles sont complètement chargées.	33
Erreur de communication	Le câble USB est déconnecté ou la carte mémoire est retirée durant le transfert.	Lorsque l'ordinateur fait apparaître une erreur, cliquer sur OK pour quitter Nikon View 5. mettre l'appareil hors tension, reconnecter le câble ou remplacer la carte, et mettre l'appareil photo de nouveau sous tension.	10 33
	Le protocole choisi dans le menu USB ne correspond pas à celui utilisé par le système d'exploitation de l'ordinateur, ce qui fait qu'une erreur se produit lorsque  ( ) est pressé.	Mettre l'appareil photo hors tension et déconnecter le câble USB , puis modifier l'option USB dans le menu de configuration de l'appareil photo et reconnecter l'appareil photo. Si cette erreur se reproduit, transférer les images à l'aide de la commande  de Nikon View 5.	77
Erreur du système	Une erreur s'est produite dans le circuit interne de l'appareil photo.	Mettre l'appareil photo hors tension, débrancher l'alimentation secteur (en cas d'utilisation) ou enlever et réinsérer les piles, et remettre l'appareil sous tension. Si l'erreur persiste, contacter le revendeur ou un représentant Nikon agréé.	10



Remarque sur les appareils numériques contrôlés électroniquement

Dans des cas extrêmement rares, il se peut que des caractères inhabituels apparaissent dans le moniteur ACL et que l'appareil photo cesse de fonctionner. Dans la plupart des cas, ce phénomène est causé par une charge statique externe importante. Il est donc conseillé de mettre l'appareil photo hors tension, de retirer et de replacer les piles, et de mettre l'appareil sous tension, ou, lorsque vous utilisez une alimentation secteur (optionnel), de déconnecter et de reconnecter l'adaptateur et de mettre l'appareil photo de nouveau sous tension. Si l'appareil photo continue à ne pas fonctionner correctement, contactez votre revendeur ou votre représentant Nikon le plus proche. Nous vous faisons remarquer que le fait de déconnecter la source d'alimentation comme indiqué ci-dessus peut entraîner la perte de données qui n'ont pas été enregistrées sur la carte mémoire au moment où l'erreur s'est produite. Celles enregistrées sur la carte mémoire ne sont pas affectées.

Caractéristiques

Type	Appareil photo numérique E2000
Pixels effectifs	2,0 millions
Capteur DTC	Capteur DTC $\frac{1}{2,7}$ " de haute densité ; Nombre total de pixels : 2,11 millions
Taille de l'image	<ul style="list-style-type: none"> • 1.632 × 1.224 (1632) • 640 × 480 (640) • 1.024 × 768 (1024)
Objectif	Zoom Nikkor 3 ×
Focales	F = 5,8 – 17,4 mm (35 mm [135] équivalent au format de l'appareil photo : 38 – 114 mm)
Ouvertures	f/2,8 – f/4,9
Construction	Sept lentilles en six groupes
Zoom numérique	2,5 × (au cours de l'enregistrement)
Autofocus (AF)	TTL par détection de contraste AF
Plages de mise au point	30 cm – ∞; 4 cm – ∞ en mode gros-plan macro
Mode de mise au point	Mode ponctuel AF (Mode AF continu en mode gros plan macro)
Moniteur ACL	Ecran ACL TFT, 1,5 ", 110.000 pixel polysilicium à basse température avec réglage luminosité
Couverture de l'image	Verticale env. 95% et horizontale env. 95%
Stockage	
Supports	Cartes CompactFlash™ de type I
Système de fichier	Conforme au Design rule for Camera File Systems (Règles de conception des systèmes de fichiers d'appareil photo) (DCF), Exif 2,2, et Digital Print Order Format (DPOF)
Compression	Conforme à la norme JPEG

Exposition	
Modes de mesure	Mode de mesure matricielle à 60 segments, mode spot, mode pondérée-centrale
Contrôle de l'exposition	Mode d'exposition autoprogrammé avec correction de l'exposition (-2,0 - +2,0 IL par incréments de $\frac{1}{3}$ IL)
Plage de mesure (équivalente à 100 ISO)	W : 1,9 – 15,9 IL T : 3,5 – 17,6 IL
Obturateur	Combinaison d'un obturateur électronique et mécanique
Vitesses	1 – $\frac{1}{1000}$ s
Ouverture du diaphragme	Ouverture prédéfinie réglée électroniquement
Plage	2 IL
Sensibilité	Auto (équivalent à 50 ISO, fonction de gain automatique [équivalent à 100 ISO maximum])
Retardateur	Temporisation de trois et dix secondes
Flash intégré	
Portée	0,4 – 2,7 m (W) 0,4 – 1,3 m (T)
Contrôle du flash	Par capteur flash
Interface	USB
Sources d'alimentation	<ul style="list-style-type: none"> • Quatre piles LR6 (AA) • Alimentation secteur EH-53 (optionnel)
Autonomie	Environ 60 minutes (mesurée en température ambiante [20° C] dans des conditions de test Nikon normales : réglage du zoom lors de chaque prise de vue, utilisation du flash avec environ un tiers des photos, taille de l'image 1632, réglage de la qualité de l'image sur NORMAL)
Dimensions (L × H × L)	108 × 69 × 38 mm
Poids	Environ 190 g (sans piles et carte mémoire)



La norme Design Rule for Camera File Systems (DCF)

Votre appareil photo nomme les images selon la Design Rule for Camera File Systems (DCF), une norme largement utilisée dans l'industrie des appareils numériques et ce afin d'assurer une compatibilité avec les autres marques d'appareils photos.

**Environnement d'exploitation**

Température	0 – 40°C
Humidité	Moins de 80 % (aucune condensation)

Configuration requise (Nikon View 5) : Windows

Système d'exploitation	Versions pré-installées de Windows XP Édition familiale, Windows XP Professionnel, Windows 2000 Professionnel, Windows Millennium Edition (Me), Windows 98 Second Edition (SE)
Modèle	Seuls les ordinateurs dotés de ports USB intégrés sont acceptés
Processeur	Pentium 300 MHz ou plus performant
Mémoire vive	64 Mo ou plus recommandé
Espace libre du disque dur	25 Mo requis pour l'installation. Une quantité supplémentaire de 10 Mo équivalente à deux fois la capacité de la carte mémoire utilisée est requise pour exécuter le fonctionnement de Nikon View 5.
Résolution vidéo	800 × 600 ou meilleure résolution avec High Color (True Color recommandée)
Divers	Lecteur CD-ROM requis pour l'installation

Configuration requise (Nikon View 5) : Macintosh

Système d'exploitation	Mac OS 9.0, Mac 9.1, Mac OS 9.2, Mac OS X (10.1.2 ou version ultérieure)
Modèles	iMac, iMac DV, Power Macintosh G3 (Bleu et blanc), Power Mac G4 ou version ultérieure, iBook, PowerBook G3 ou version ultérieure ; seuls les modèles dotés de ports USB intégrés sont acceptés.
Mémoire vive	64 Mo ou plus recommandé
Espace libre du disque dur	25 Mo requis pour l'installation. Une quantité supplémentaire de 10 Mo équivalente à deux fois la capacité de la carte mémoire utilisée est requise pour exécuter Nikon View 5.
Résolution vidéo	800 × 600 ou meilleure résolution avec des milliers de couleurs (milliers de couleurs recommandée)
Divers	Lecteur CD-ROM requis pour l'installation

Symboles

1632, 1024, 640, 56-57

Voir mode de prise de vue, auto

25-27

46-47

Commande 24, 48

Commande 23, 47, 49

Commande 4, 41

Voir retardateur

Commande 4, 40

Commande 23, 46

Commande 24, 47

6-7, 17

6, 14

6, 25, 44

AUTO AUTO 6, 43

6, 60

6, 61

6, 63

6, 64

7, 70-71, 73

A, 58-59

A

Accentuation des contours. *Voir*

Accentuation des contours de l'image

Accentuation des contours de l'image, 64

Accessoires. *Voir* accessoires optionnels

Accessoires optionnels, 80

Activé/Désactivé. *Voir* Interrupteur

AF *Voir* indicateur de mise au point

Affichage de vues miniatures, 24,48

Auto-portrait. *Voir* Moniteur ACL, retardateur

B

Balance des blancs, 58-59

Commande **MENU**, 5,12,54,65,74

Commande **QUICK** 5,22

Commande **SMALL PIC.**, 4,50

Bruit, 27

BSS. *Voir* **Sélecteur de la**

meilleure vue

C

Horloge-calendrier, 14

Caractéristiques, 89

Carte CompactFlash™. *Voir* carte mémoire

Carte mémoire CF. *Voir* carte mémoire

Carte mémoire, 11

Cartes homologuées, 80

Capacité des cartes, 56

Formatage, 75

Insertion et retrait des cartes, 11

Lecture d'images à partir d'une carte mémoire, 36-37

Compression. *Voir* qualité de l'image

Configuration de l'impression, 71

Copie d'images, *Voir* Option de petite image, transfert

Correction d'exposition, 63

Courroie, *Voir* Courroie de transport de l'appareil photo

Courroie de transport de l'appareil photo, **9**

Prise de vue, 61

D

Date, 13

DCF. *Voir* Design Rule for Camera Files Systems

Déclencheur, 4, 20

Design Rule for Camera Files Systems, 47

Détection des pannes, 83-85

Diaporama, 68-69

Digital Print Order Format, 71

DPOF. *Voir* Digital Print Order Format

E

Moniteur ACL, 4-5

Cadrage des photos sur le moniteur ACL, 19

Indicateurs, 6-7

Luminosité, 75

Effacer,

Effacement des images

Dans le menu de lecture, 66-67

En mode de lecture plein cadre, 46

En mode de revisualisation rapide, 23

En mode de lecture de vue miniature, 24, 46, 48

Extinction automatique, 76

Exp +/-. *Voir* correction d'exposition

F

Films, 25,52

Enregistrement de films, 26

Visionnag de films, 52

FINE, 56

Flash, 43

Formatage. *Voir* cartes mémoires, formatage

Formatage de cartes mémoires CF, 11, 75

G

Gros-plan macro, 40

Gros-plans. *Voir* mode de mise au point, gros-plan macro, 40

H

Heure et date, *Voir* **Date**

I
Indicateur de mise au point, 6,20

Infos photos, 7,23,47
Commutateur, 5-6, 16, 21, 33

J
JPEG. *Voir* qualité de l'image

L
Langue, 12
Lecture, 45. *Voir également*
Revisualisation rapide
Plein cadre, 46
Film, 46
Vue miniature, 24, 48
Zoom, 23
Visionnage sur téléviseur, 38
Luminosité, 75

M
Magnétoscope, 38
Menus, 53
Menu de CONFIGURATION, 74-78
Menu de LECTURE, 65-73
Menu de PRISE DE VUE, 54-64
Messages d'erreur, 86-88
Minuterie, *Voir* Retardateur
Mise au point automatique, 20
Mise au point. *Voir* Mise au point automatique, mode de mise au point
Mode de flash, 43
Mode de mise au point, 40
Infini, 40
Mode de prise de vue, 6, 25
Automatique, 16
Film, 26
Plage/ Neige, 26
Portrait, 26
Contre-jour, 25
Soirée/ Intérieur, 25

Modes Scène, 25-27
Mode Vidéo, 76
MOV. *Voir* films

N
Nikon View 5, i, 30
Configuration requise pour Nikon View 5, 91
Nombre de vues restantes, 6, 17
NORMAL, 56

O
Ordinateur. *Voir* Nikon View 5 ; Transfert

P
Piles, 9, 17,81
Autonomie des piles, 90
Plage/ Neige. *Voir* mode de prise de vue, Plage/ Neige
Portrait. *Voir* Mode de prise de vue
Portrait de nuit. *Voir* Mode de prise de vue, Portrait de nuit
Protéger, 70
Protocole de transfert des images (PTP) *Voir* **USB**
PTP. *Voir* **USB**

Q
Qualité. *Voir* Qualité de l'image
Qualité de l'image, 56
Qualité de l'image, 6-7, 56
QuickTime. *Voir* films
QVGA. *Voir* films

R
Réduction du bruit, 27
Ressources Internet, 82
Retardateur
Contre-jour. *Voir* mode de prise de vue,
Contre-jour, 25, 43
Revisualisation rapide, 22-24

S
Sélecteur de mode, 4-5

Sélecteur de la meilleure vue, 62

Sélecteur multi-directionnel, 5, 8
Smear, 82
Soirée/ Intérieur. *Voir* Mode de prise de vue. Soirée/ Intérieur

Système de mesure, 60
Mass storage. *Voir* **USB**

T
T. *Voir* Zoom, indicateur
T. *Voir* zoom, commandes
Taille. *Voir* Taille de l'image
Taille de l'image, 57
Taille de l'image, 6-7, 57
Téléobjectif. *Voir* Zoom
Témoin de disponibilité du flash, 5,20
Temporisation du déclencheur. *Voir* Retardateur
Transfert, 32-37
Marquage des images pour leur transfert, 23-24, 47-48
Transfert automatique, 73

U
USB, 76
USB, 32, 76, *Voir également* transfert

W
W. *Voir* Zoom, indicateur
W. *Voir* commandes zoom

Z
Zoom
commandes, 5, 19, 42
indicateur, 19, 42
numérique, 42
optique

Nikon

NIKON CORPORATION

Fuji Bldg., 2-3 Marunouchi 3-chome,
Chiyoda-ku, Tokyo 100-8331, Japan

Imprimé au Japon

S2G00500301(13)

6MAA2613-03