

# CANDY



INSTRUCTION BOOK

**GCC 581NB**

**Condenser Tumble Dryer**

Grand   
comfort

**8** kg

English 2

Dansk 13

Norsk 24

Svenska 35

Suomi 46

Français 57

|   |    |
|---|----|
| <b>Introduction</b>                     | 3  |
| Delivery Information                    | 3  |
| <b>Unpacking the Product</b>            | 3  |
| <b>Safety Reminders</b>                 | 3  |
| Use                                     | 3  |
| Installation                            | 4  |
| The Laundry                             | 4  |
| Environmental Issues                    | 4  |
| Gas Service                             | 4  |
| <b>Installation</b>                     | 5  |
| Electrical Requirements                 | 5  |
| Adjusting the Feet                      | 5  |
| <b>Ventilation</b>                      | 5  |
| <b>Preparing the Load</b>               | 6  |
| Clothes Preparation                     | 6  |
| Do Not Tumble Dry                       | 6  |
| Energy Saving                           | 6  |
| Sorting the Load                        | 6  |
| Drying Guide                            | 6  |
| <b>Controls and Indicators</b>          | 7  |
| <b>Selecting the Programme</b>          | 8  |
| <b>Door and Filter</b>                  | 9  |
| Opening the Door                        | 9  |
| Filter                                  | 9  |
| Filter Care Indicator                   | 9  |
| <b>Water Container</b>                  | 9  |
| To Remove the Container                 | 9  |
| <b>Condenser</b>                        | 10 |
| To Remove the Condenser                 | 10 |
| <b>Operation</b>                        | 10 |
| Delay Start Function                    | 11 |
| Cancelling and Resetting the Programme  | 11 |
| <b>Cleaning and Routine Maintenance</b> | 11 |
| Cleaning the Dryer                      | 11 |
| Technical Specifications                | 11 |
| <b>Troubleshooting</b>                  | 12 |
| <b>Customer Service</b>                 | 12 |
| Spares                                  | 12 |
| Gas Service                             | 12 |

# INTRODUCTION

Please read and follow these instructions carefully and operate the machine accordingly. This booklet provides important guidelines for safe use, installation, maintenance and some useful advice for best results when using your machine.

Keep all documentation in a safe place for future reference or for any future owners.

## Delivery Information

Please check that the following items are delivered with the appliance:

- Instruction manual
- Guarantee card
- Energy label

 Check that no damage has occurred to the machine during transit. If it has, call for service by GIAS.

 Failure to comply with the above can compromise the safety of the appliance. You may be charged for a service call if a problem with your machine is caused by misuse.

## SAFETY REMINDERS

### Use

- This appliance is not intended for use by persons (including children) with reduced physical, sensory or mental capabilities, or lack of experience and knowledge, unless they have been given supervision or instruction concerning use of the appliance by a person responsible for their safety.
- Children should be supervised to ensure that they do not play with the appliance.
- **WARNING** Misuse of a tumble dryer may create a fire hazard.
- This machine is solely for domestic use, i.e. to dry household textiles and garments.
- This machine should only be used for its intended purpose as described in this manual. Ensure that the instructions for installation and use are fully understood before operating the appliance.
- Do not touch the appliance when hands or feet are damp or wet.
- Do not lean on the door when loading the machine or use the door to lift or move the machine.
- Do not allow children to play with the machine or its controls.
- **WARNING** Do not use the product if the fluff filter is not in position or is damaged; fluff could be ignited.
- **WARNING** Where the hot surface symbol is  located the temperature rise during operation of the tumble dryer may be in excess of 60 degrees C.
- Remove the plug from the electricity supply. Always remove the plug before cleaning the appliance.
- Do not continue to use this machine if it appears to be faulty.
- Lint and fluff must not be allowed to collect on the floor around the outside of the machine.
- The drum inside may be very hot. Always allow the dryer to complete the cool down period before removing the laundry.

## UNPACKING THE PRODUCT

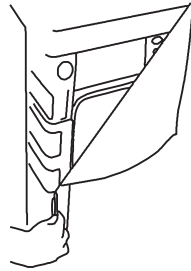

Remove the machine from its packaging close to the final location of the machine.

1- Cut carefully around the base of the packaging and up one corner.

2- Remove the polythene sleeve and lift the dryer off the polystyrene base.

 Dispose of the packaging safely. Make sure it is out of the reach of children, it is a potential source of danger.

# SAFETY REMINDERS

## Installation

- Check that the product has no visible signs of damage before use. If damaged do not use and please call GIAS Service.
- Do not use adapters, multiple connectors and/or extensions.
- Never install the dryer against curtains and be sure to prevent items from falling or collecting behind the dryer.
- The appliance must not be installed behind a lockable door, a sliding door or a door with a hinge on the opposite side to that of the tumble dryer.

## The Laundry

- Do not dry unwashed items in the tumble dryer.
- **WARNING** Do not tumble dry fabrics treated with dry cleaning fluids.
- **WARNING** Foam rubber materials can, under certain circumstances, when heated become ignited by spontaneous combustion. Items such as foam rubber (latex foam), shower caps, waterproof textiles, rubber backed articles and clothes or pillows fitted with foam rubber pads **MUST NOT** be dried in the tumble dryer.
  - Always refer to the laundry care labels for directions on suitability for drying.
  - Clothes should be spin dried or thoroughly wrung before they are put into the tumble dryer. Clothes that are dripping wet should not be put into the dryer.
  - Lighters and matches must not be left in pockets and **NEVER** use flammable liquids near the machine.
  - Glass fibre curtains should **NEVER** be put in this machine. Skin irritation may occur if other garments are contaminated with the glass fibres.
  - Items that have been soiled with substances such as cooking oil, acetone, alcohol, petrol, kerosene, spot removers, turpentine, waxes and wax removers should be washed in hot water with an extra amount of detergent before being dried in the tumble dryer.
  - Fabric softeners, or similar products, should be used as specified by the fabric softener instructions.

## Environmental Issues

- All packaging materials used are environmentally-friendly and recyclable. Please help dispose of the packaging via environmentally-friendly means. Your local council will be able to give you details of current means of disposal.
- To ensure safety when disposing of an old tumble dryer disconnect the mains plug from the socket, cut the mains power cable and destroy this together with the plug. To prevent children shutting themselves in the machine break the door hinges or the door lock.

## European Directive 2002/96/EC

This appliance is marked according to the European directive 2002/96/EC on Waste Electrical and Electronic Equipment (WEEE).



By ensuring this product is disposed of correctly, you will help prevent potential negative consequences for the environment and human health, which could otherwise be caused by inappropriate waste handling of this product.

The symbol on the product indicates that this product may not be treated as household waste. Instead it shall be handed over to the applicable collection point for the recycling of electrical and electronic equipment.

For more detailed information about treatment, recovery and recycling of this product, please contact your local city office, your household waste disposal service or the shop where you purchased the product. Disposal must be carried out in accordance with local environmental regulations for waste disposal.

## GIAS Service

- To ensure the continued safe and efficient operation of this appliance we recommend that any servicing or repairs are only carried out by an authorised GIAS service engineer.



If the appliance is not running properly or breaks down, switch it off and disconnect the plug from the socket. Consult GIAS Service for possible repair.

# INSTALLATION

## Electrical Requirements

Tumble dryers are supplied to operate at a voltage of 220-240V, 50 Hz single phase. Check that the supply circuit is rated to at least 10A

**Electricity can be extremely dangerous.**

**This appliance must be earthed. The socket outlet and the plug on the appliance must be of the same type. Do not use multiple adapters and/or extension leads. The plug should be accessible for disconnection after the appliance has been installed.**

CE Appliance complies with European Directive 2004/108/EC, 2006/95/EC and subsequent amendments

## VENTILATION

Adequate ventilation must be provided in the room where the tumble dryer is located to prevent gases from appliances burning other fuels, including open fires, being drawn into the room during operation of the tumble dryer.

- Exhaust air must not be discharged into a flue which is used for exhausting fumes from appliances burning gas or other fuels.
- Check regularly that the air flowing through the dryer is not restricted.
- Check the fluff filter after use, and clean, if necessary.
- The inlet and outlets should be kept free from obstructions. To ensure adequate ventilation the space between the bottom of the machine and the floor must not be obstructed. There should be also a gap of at least 12 mm between the machine and any obstructions
- Prevent items from falling or collecting behind the dryer as these may obstruct the air inlet and outlet.
- NEVER install the dryer up against curtains.

 You may be charged for a service call if a problem with your machine is caused by incorrect installation.

 If the mains cord on this appliance is damaged, it must be replaced by a special cord which is ONLY obtainable from the spares service. It must be installed by a competent person.

 Do not plug the machine in and switch it on at the mains until the installation is completed. For your safety, this dryer must be correctly installed. If there is any doubt about installation, call GIAS Service for advice.

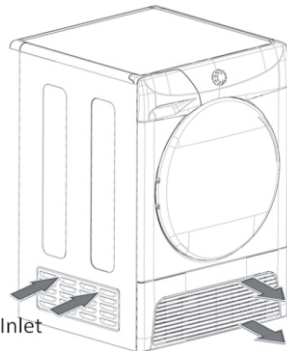

## Adjusting the Feet

Once the machine is in place the feet should be adjusted to ensure that the machine is level.

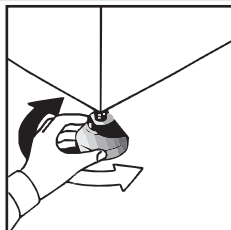

 Do not install the product in a low temperature room or in a room where there is a risk of frost occurring. At temperature around freezing point the product may not be able to operate properly: there is a risk of damage if the water is allowed to freeze in the hydraulic circuit (valves, hoses, pumps). For a better product performance the ambient room temperature must be between +2°C and +35°C. Please note that operating in cold condition (between +2 and +15°C) might imply some water condensation and water drops on floor.

# PREPARING THE LOAD

Before using the tumble dryer for the first time:

- Please read this instruction book thoroughly.
- Remove all items packed inside drum.
- Wipe the inside of the drum and door with a damp cloth to remove any dust which may have settled in transit.

## Clothes Preparation

Make sure that the laundry you are going to dry is suitable for drying in a tumble dryer, as shown by the care symbols on each item.

Check that all fastenings are closed and that pockets are empty. Turn the articles inside out. Place clothes loosely in the drum to make sure that they don't get tangled.

## Do Not Tumble Dry:

Woollens, silk, delicate fabrics, nylon stockings, delicate embroidery, fabrics with metallic decorations, garments with PVC or leather trimmings, training shoes, bulky items such as sleeping bags, etc.

**IMPORTANT:** Do not dry articles which have been treated with a dry cleaning fluid or rubber clothes (danger of fire or explosion).

During the last 15 minutes the load is always tumbled in cool air.

## Energy Saving

Only put into the tumble dryer laundry which has been thoroughly wrung or spin-dried. The drier the laundry the shorter the drying time thus saving electricity.

## ALWAYS

- Try to dry the maximum weight of laundry, this will save time and electricity.
- Check that the filter is clean before every drying cycle.

## NEVER

- Exceed the maximum weight, this will waste time and electricity.
- Put dripping wet items into the tumble dryer, this may damage the appliance.

## Maximum Drying Weight

- Cottons **Max. 8 kg**
- Synthetics **Max. 4 kg**

**⚠** Do not overload the drum, large items when wet can exceed the maximum admissible clothes load (for example: sleeping bags, duvets).

## Sort the Load as Follows

### •By care symbols

These can be found on the collar or inside seam:



Suitable for tumble drying.



Tumble drying at high temperature.



Tumble drying at low temperature only.



Do not tumble dry.

If the item does not have a care label it must be assumed that it is not suitable for tumble drying.

### •By amount and thickness

Whenever the load is bigger than the dryer capacity, separate clothes according to thickness (e.g. towels from thin underwear).

### •By type of fabric

**Cottons/linen:** Towels, cotton jersey, bed and table linen.

**Synthetics:** Blouses, shirts, overalls, etc. made of polyester or polyamid, as well as for cotton/synthetic mixes.

### •By drying level

Sort into: iron dry, cupboard dry, etc. For delicate articles press the Delicates button to select low drying temperature.

## Drying Guide

The table shows approximate drying times, depending on the type of fabric and dampness of the clothes.

| FABRIC     | HEAT SETTING | HEAVY LOAD | MEDIUM LOAD | LIGHT LOAD |
|------------|--------------|------------|-------------|------------|
| COTTON     | HIGH         | 140-165min | 70-80min    | 50-65min   |
| SYNTHETICS | LOW          | ---        | 70-80min    | 40-55min   |
| ACRYLIC    | LOW          | ---        | 50-65min    | 30-40min   |

# CONTROLS AND INDICATORS

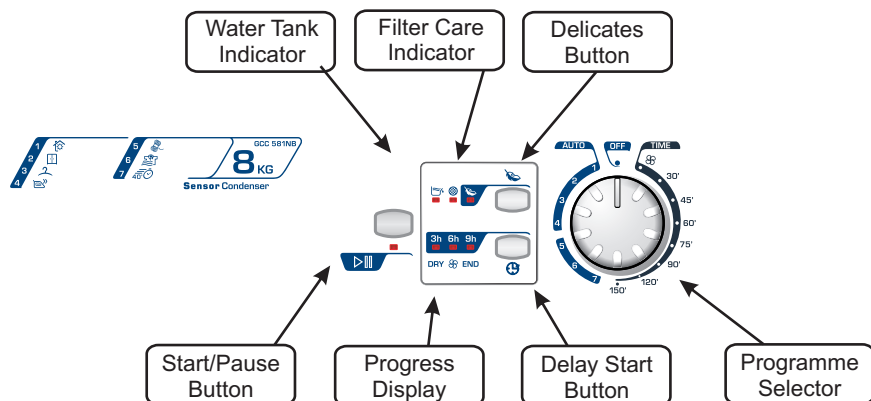

## Control Panel and Indicator Lights

**Programme Selector** – Select the required programme

**Delay Start button** – Allows the user to delay the start of the drying cycle (see details of Operation on page 10)

**Start/Pause button** – Press to commence the selected drying programme

**Delicates button** – Press to reduce the heat level for delicate items, the indicator above the button will light up. To change the heat setting the programme must be reset

**Low Heat** – Indicator light **ON**

**High Heat** – Indicator light **OFF**

**Filter Care indicator** – lights when the filter needs cleaning

**Empty Water indicator** – lights when the water container is full

## Progress display

**DRY** – When the programme is selected the **DRY** indicator will flash, when the programme starts the **DRY** indicator will light up.

– Indicator lights when there is a short time left until completion of the programme. At this stage of the drying cycle the machine enters the Cool Down phase.

The length of the Cool Down phase varies between 10 and 15 minutes depending on the programme.

**END** – Indicator lights when the programme is finished.

## SELECTING THE PROGRAMME

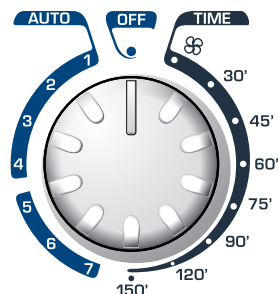

The Candy Sensor Dry machine gives many options for drying the laundry to suit all circumstances.

The table on the next page lists the programmes and the function of each programme.











**Note:** The sensor may not detect a small load of small articles. For small loads and separate items or pre-dried fabrics with low moisture content, use the timed programmes.

Set the programme between 30 and 75 minutes depending on the load size and dryness required, and select high or low heat depending upon the fabric type.

If the sensor does not detect the item the dryer will only operate for 10 minutes before going into cooldown.

If the load is too large or too wet to tumble dry the dryer will automatically go into cooldown after approximately 3 hours.

## SELECTING THE PROGRAMME

| PROGRAMME  | DESCRIPTION  |
|--|--|
| Perfect Home  | Select the degree of dryness that you require. This ranges from  for bath towels and bathrobes, through  for items that will be put away without ironing, to the programme that leaves the laundry suitable for ironing.    |
| Extra Dry     |  |
| Cupboard Dry  |  |
| Iron Dry      |  |
| Wool Finish   | A gentle programme specially created to get woollens softer after air-drying. This delicate warm air cycle, lasting 12 minutes, can also be used to get woollens 'refreshed' after being stored in the wardrobe.   |
| No Crease     | The No Crease programme provides a conditioning and anticrease function. The dryer will heat the load for 9 minutes followed by a 3 minute cool down period and is especially good for garments which may have been left for some time prior to ironing, in a linen basket for example. Garments may also become stiffened when dried outside on a washing line or inside on radiators.<br>This programme relaxes the creases in the fabric making ironing quicker and easier.   |
| 40' Rapid  | The 40' Rapid programme allows a drying cycle to be completed quickly. This is an ideal programme for having dry, refreshed and ready-to-wear clothes in less than 40'. This special programme constantly monitors the dryness and temperature in the drum thanks to the sensor using, using the exact time and energy you need! The machine finishes the cycle when the cupboard dry level is reached. The stated cycle length could vary according to fabric types, load size and residual moisture in the garments. The maximum load is 2kg and the programme is suitable for all types of fabric where tumble drying is appropriate. |
| 150'   | 150' minutes of drying   |
| 120'   | 120' minutes of drying   |
| 90'  | 90' minutes of drying  |
| 75'  | 75' minutes of drying  |
| 60'  | 60' minutes of drying  |
| 45'  | 45' minutes of drying  |
| 30'  | 30' minutes of drying  |
| Refresh     | Tumbling the laundry in cool air for 20 minutes  |



# DOOR and FILTER

## Opening the Door

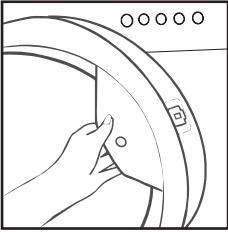

Pull on handle to open the door.

To restart the dryer, close the door and press .▷|||

**⚠ WARNING!** When the tumble dryer is in use the drum and door may be **VERY HOT**. Never stop a tumble dryer before the end of the drying cycle unless all items are quickly removed and spread out so that the heat is dissipated.

## Filter

**IMPORTANT:** To maintain the efficiency of the dryer check that the fluff filter is clean before each drying cycle.

1. Pull the filter upwards.

2. Open filter as shown.

3. Gently remove lint using a soft brush or your fingertips.

4. Snap the filter together and push back into place.

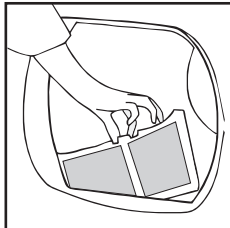

## Filter Care Indicator

⊗ Lights when the filter needs cleaning.

If the laundry is not drying check that the filter is not clogged.

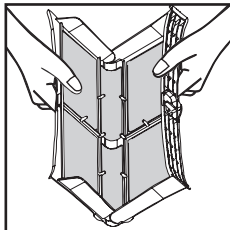

## WATER CONTAINER

The water removed from the laundry during the drying cycle is collected in a container at the bottom of the dryer. When the container is full the  indicator on the control panel will light, and the container **MUST** be emptied. However, we recommend that the container is emptied after each drying cycle.

**NOTE:** Very little water will collect during the first few cycles of a new machine as an internal reservoir is filled first.

## To Remove the Container

1. Gently pull the bottom of the kickplate so that it unclips from the dryer. The top section can then be unhinged allowing the kickplate to be **c o m p l e t e l y** removed.

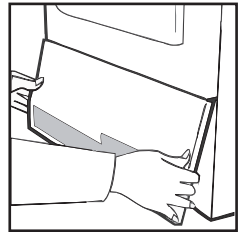

2. Pull firmly on the handgrip and slide the water container out of the dryer.

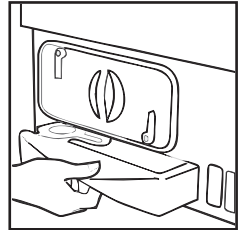

Support the container with both hands. When full, the water container will weigh about 4kg.

3. Open the lid located on the top of the container and empty the water.

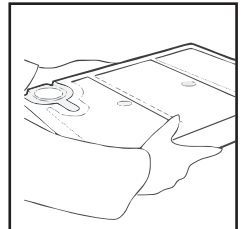

4. Refit the lid and slide the water container back into position.

**PUSH FIRMLY INTO PLACE.**

5. Refit the kickplate by engaging the hinges at the top and 'snapping' the lower clips into place.

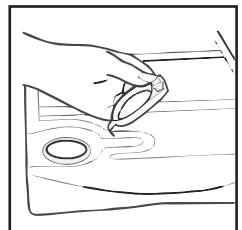

**⚠ DO NOT USE WATER TO CLEAN THE FILTER.**

**Important:** Always switch off and remove the plug from the electricity supply before cleaning the condenser.

To maintain the efficiency of the dryer regularly check that the condenser is clean.

## To Remove the Condenser

1. Remove the kickplate.

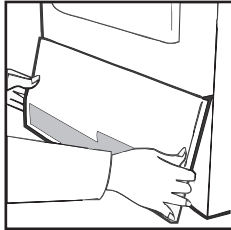

2. Turn the two locking levers anti-clockwise and pull out the condenser.

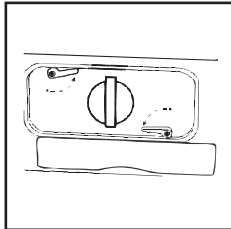

3. Pull out the condenser unit.

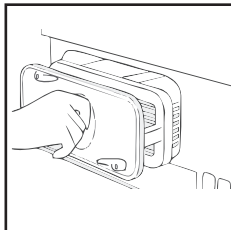

4. Gently remove any dust or fluff with a cloth, then wash the unit by holding it under a running tap turning it so that water flows between the plates, to remove any dust or fluff.

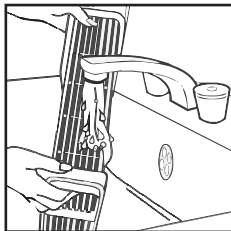

5. Refit the condenser ensuring it is in the correct way (as indicated by the arrow) and pushed firmly into place. Lock the two levers by turning them clockwise.



6. Refit the kickplate.

## OPERATION

1. Open the door and load the drum with laundry. Ensure that garments do not hinder closure of the door.

2. Gently close the door pushing it slowly until you hear the door 'click' shut.

3. Turn the Programme Selector dial to select the required drying programme (see Programme Guide).

4. If drying synthetics, acrylics or delicate items, press the  button to reduce the heat level. The light next to the push button will light up when the machine is in low heat setting. To deselect in the first few minutes of the programme, press the  button, after this time reset the machine to change the setting.

5. Press the  button. The dryer will start automatically and the DRY indicator will be continuously lit.

6. If the door is opened during the programme to check the laundry, it is necessary to press  to recommence drying after the door has been closed.

7. When the cycle is nearing completion the machine will enter the cool down phase, the clothes will be tumbled in cool air allowing the load to cool down.

8. When the programme is complete the END indicator will light.

9. Following the completion of the cycle the drum will rotate intermittently to minimize creasing. This will continue until the machine is switched OFF or the door is opened.

## Delay Start Function

The Delay Start Function  allows the user to delay the start of the drying cycle by 3, 6 or 9 hours.

When the function is first selected the display will show a delay of 3 hours, subsequent presses of the button will increase the delay to 6 or 9 hours.

To commence the programme press  and the appliance will complete the drying cycle at the end of this time. The 3, 6 or 9 hour indicator light will flash to indicate that the start delay is in progress.

## Cancelling and Resetting the Programme

To cancel a programme press the  button for 3 seconds. The DRY light will flash to indicate that it has been reset.

## CLEANING AND ROUTINE MAINTENANCE

### Cleaning the Dryer

- Clean the filter and empty the water container after every drying cycle.
- Regularly clean the condenser.
- After each period of use, wipe the inside of the drum and leave the door open for a while to allow circulation of air to dry it.
- Wipe the outside of the machine and the door with a soft cloth.
- DO NOT use abrasive pads or cleaning agents.
- To prevent the door sticking or the build up of fluff clean the inner door and gasket with a damp cloth after every drying cycle.

### Technical Specifications

|                   |            |
|-------------------|------------|
| Drum capacity     | 115 litres |
| Maximum load      | 8 kg       |
| Height            | 85 cm      |
| Width             | 60 cm      |
| Depth             | 60 cm      |
| Energy Label Band | B          |

### Information for Test Laboratory

#### EN 61121 Programme    Programme To Use

|                    |                              |
|--------------------|------------------------------|
| -DRY COTTON        | -CUPBOARD DRY                |
| -IRON DRY COTTON   | -IRON DRY                    |
| -EASY-CARE TEXTILE | -CUPBOARD DRY<br>+ SYNTHETIC |

 **WARNING!** The Drum, door and load may be very hot.

 **IMPORTANT** Always switch off and remove the plug from the electricity supply before cleaning this appliance.

 For electrical data refer to the rating label on the front of the dryer cabinet (with the door open).

# TROUBLESHOOTING

## What Might be the Cause of...

### Defects you can remedy yourself

Before calling GIAS Service for technical advice please run through the following checklist. A charge will be made if the machine is found to be working or has been installed incorrectly or used incorrectly.

If the problem persists after completing the recommended checks, please call GIAS Service, they may be able to assist you over the telephone.

### Drying time is too long/clothes are not dry enough...

- Have you selected the correct drying time/programme?
- Were the clothes too wet? Were the clothes thoroughly wrung or spindried?
- Does the filter need cleaning?
- Is the dryer overloaded?
- Has the  option been selected from a previous cycle?

### The dryer does not operate...

- Is there a working electricity supply to the dryer? Check using another appliance such as a table lamp.
- Is the plug properly connected to the mains supply?
- Is there a power failure?
- Has the fuse blown?
- Is the door fully closed?
- Is the dryer switched on, both at the mains supply and at the machine?
- Has the drying time or the programme been selected?
- Has the machine been switched on again after opening the door?

### The dryer is noisy...

- Switch off the dryer and contact GIAS Service for advice.

### The Indicator is on...

- Does the filter need cleaning?

### The Indicator is on...

- Does the water container need emptying?

## CUSTOMER SERVICE

Should there still be a problem with your dryer after completing all the recommended checks, please call GIAS Service for advice.

They may be able to assist you over the telephone or arrange for a suitable appointment for an engineer to call under the terms of your guarantee. However, a charge may be made if any of the following applies to your machine:

- Is found to be in working order.
- Has not been installed in accordance with the installation instructions.
- Has been used incorrectly.

## Spares

Always use genuine spares, available direct from GIAS Service.

## GIAS Service

For service and repairs call your local GIAS Service engineer.

**The manufacturer declines all responsibility in the event of any printing mistakes in this booklet. The manufacturer also reserves the right to make appropriate modifications to its products without changing the essential characteristics.**

|   |    |
|---|----|
| <b>Introduktion</b>                         | 14 |
| Leveringsoplysninger                        | 14 |
| <b>Udpakning af produktet</b>               | 14 |
| <b>Sikkerhedspåmindelser</b>                | 14 |
| Installation                                | 14 |
| Anvendelse                                  | 15 |
| Vasketøjet                                  | 15 |
| Miljøhensyn                                 | 15 |
| GIAS Service                                | 15 |
| <b>Installation</b>                         | 16 |
| Elektriske krav                             | 16 |
| Justering af fødder                         | 16 |
| <b>Ventilation</b>                          | 16 |
| <b>Forberedelse af ilægning af tøj</b>      | 17 |
| Klargøring af tøj                           | 17 |
| Sortering af vasketøj                       | 17 |
| Må ikke tørres i tørretumbler               | 17 |
| Energibesparelse                            | 17 |
| Tørrevejledning                             | 17 |
| <b>Knapper og indikatorer</b>               | 18 |
| <b>Valg af program</b>                      | 19 |
| <b>Låge og filter</b>                       | 20 |
| Åbning af lågen                             | 20 |
| Filter                                      | 20 |
| Filterplejeindikator                        | 20 |
| <b>Vandbeholder</b>                         | 20 |
| Sådan aftages beholderen                    | 20 |
| <b>Kondensator</b>                          | 21 |
| Sådan udtages kondensatoren                 | 21 |
| <b>Betjening</b>                            | 21 |
| Forsinket start                             | 22 |
| Annullering og genindstilling af program    | 22 |
| <b>Rengøring og løbende vedligeholdelse</b> | 22 |
| Rengøring af tørretumbleren                 | 22 |
| Tekniske specifikationer                    | 22 |
| <b>Fejlfinding</b>                          | 23 |
| <b>Service</b>                              | 23 |
| Reservedele                                 | 23 |
| GIAS Service                                | 23 |

# INTRODUKTION

Læs venligst denne instruktionsbog grundigt igennem og følg anvisningerne. Denne instruktionsbog giver dig nogle vigtige retningslinjer angående sikker anvendelse, installation, vedligehold samt gode råd om hvordan, du opnår de bedste resultater med din maskine. Opbevar alle papirer et sikkert sted, så du har dem når du skal bruge dem igen, eller hvis du sælger maskinen.

## Leveringsoplysninger

Kontrollér at følgende ting fulgte med maskinen:

- Instruktionsbog
- Garantibevis
- Energietiket

⚠ Kontrollér at maskinen ikke er beskadiget, når du modtager den. Hvis den er, skal du ringe til GIAS.

⚠ Følges ovenstående ikke kan maskinen tage skade. Du kan komme til at betale for reparation, hvis der opstår problemer med din maskine, og dette skyldes misbrug.

## UDPAKNING AF PRODUKTET

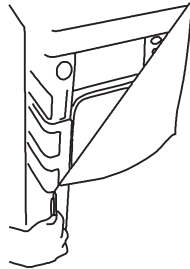

Tag maskinen ud af emballagen, så tæt som muligt på der, hvor den skal stå.

1. Skær forsigtigt rundt om den underste kant af emballagen og op langs et af hjørnerne.
2. Tag polyethenbæklædningen af og løft tørretumbleren af polystyrenfoden.

⚠ Bortskaf emballagen på sikker vis. Opbevares utilgængeligt for børn.

## SIKKERHEDSPÅMINDELSER

### Anvendelse

- Maskinen er ikke beregnet til at blive benyttet af personer (herunder også børn) med mindskede fysiske, sensoriske eller mentale evner, eller af personer, der mangler erfaring og viden, medmindre den person, der er ansvarlig for deres sikkerhed har observeret dem eller har instrueret dem i, hvordan maskinen benyttes.
- Børn skal være under opsyn af en voksen for at sikre, at de ikke leger med maskinen.
- **ADVARSEL** Misbrug af tørretumbleren kan medføre brandfare.
- Maskinen er kun til husholdningsbrug, dvs. til at tørning af tekstilvarer og tøj i en husholdning.
- Denne maskine må kun anvendes til det tilsigtede formål som beskrevet i denne håndbog. Husk at alle instruktioner vedr. installation og anvendelse skal både læses og forstås før maskinen tages i brug.
- Undgå at røre ved maskinen med fugtige eller våde hænder og fødder.
- Man må ikke læne sig op af lågen, når der lægges tøj i maskinen, eller bruge lågen til at løfte eller flytte maskinen.
- Børn må ikke lege med maskinen og dens knapper.
- **ADVARSEL** Produktet må ikke bruges hvis fnugfilteret sidder forkert eller er beskadiget; fnug kan antændes.
- **ADVARSEL** Der hvor symbolet for varm overflade  er placeret, kan temperaturen, under tumbling, overstige 60 grader C.
- Tag stikket ud af kontakten. Tag altid stikket ud før apparatet rengøres.
- Maskinen må ikke anvendes, hvis den virker defekt.
- Bomuldsfibre og fnug må ikke ophobes på gulvet omkring maskinen.
- Tromlens inderside kan være meget varm. Lad altid tørretumbleren udføre afkølingsperioden før tøjet tages ud.

# SIKKERHEDSPÅMINDELSER

## Installation

- Kontroller at produktet ikke viser tegn på beskadigelse – før det tages i brug. Er det beskadiget må det ikke bruges og GIAS Service skal kontaktes.
- Der må ikke anvendes adaptere, flere stikdåser og/eller forlængerledninger.
- Tørretumbleren må aldrig installeres opad gardiner, og genstande skal forhindres i at falde ned bag ved eller samles bag tørretumbleren.
- Maskinen må ikke installeres bag en dør, der kan låses, bag en skydedør eller bag en dør, hvor hængslet sidder i modsatte side af tørretumblerens hængsel.

## Vasketøjet

- Unlad at tørre uvaskede ting i tørretumbleren.
- **ADVARSEL** Man må ikke tørretumble tørt stof behandlet med kemiske rensesvæsker.
- **ADVARSEL** Skumgummimateriale kan, under visse omstændigheder, selvantænde, hvis det bliver for varmt. Skumgummi (latex skum), badehætter, vandafvisende tekstiler, materialer med gummibehandlet bagside og tøj eller puder med skumgummi fyld **MÅ IKKE** tørres i tørretumbleren.
- Kontroller altid vaskemærkerne, om tøjet tåler tørretumbling.
- Tøjet skal centrifugeres eller vrides omhyggeligt, før det lægges i tørretumbleren. Tøj, der er drivvådt, må **IKKE** lægges i tørretumbleren.
- Lightere og tændstikker må ikke efterlades i lommer, og der må **ALDRIG** anvendes brandfarlige væsker i nærheden af maskinen.
- Glasfibergardiner må **IKKE** lægges i maskinen. Der kan opstå hudirritation, hvis andre beklædningsgenstande kontamineres med glasfibre.
- Tøj, der er blevet snavset af stoffer som madolie, acetone, alkohol, benzin, petroleum, pletfjerner, terpentiner, voksprodukter og voksfjerner, bør vaskes i varmt vand tilsat ekstra meget vaskemiddel, før det tørres i tørretumbleren.
- Skyllimidler eller lignende produkter skal anvendes i overensstemmelse med skyllemidlets brugervejledning.

## Miljøhensyn

- Den anvendte emballage er miljøvenlig og genanvendelig. Bortskaf emballagen med tanke for miljøet. Hent vejledning til bortskaffelse af emballagen hos din lokale kommune.
- For at sikre sikker bortskaffelse af en gammel tørretumbler, skal du tage stikket ud af væggen, skære ledningen og stik af og smide dem ud. Bræk hængslerne af lågen eller ødelæg låsen, så det undgås at børn kommer til at lukke sig selv inde i maskinen.

## Europæisk Direktiv 2002/96/EC

Denne maskine er markeret i overensstemmelse med det europæiske direktiv 2002/96/EC vedrørende elektrisk affald og elektronisk udstyr (WEEE).



Ved at sikre, at dette produkt bortskaffes korrekt, bidrager du til at forhindre eventuelle skadelige konsekvenser for miljøet og helbredet, som ellers kan forårsages af u hensigtsmæssig bortskaffelse af dette produkt. Symbolet på produktet angiver, at dette produkt ikke må bortskaffes som husholdningsaffald. I stedet bør det overdrages til en genbrugsstation med henblik på genanvendelse af elektrisk og elektronisk udstyr. Bortskaffelse bør ske i henhold til de lokale miljømæssige regler. Du kan få yderligere oplysninger om håndtering, genskabelse og genanvendelse af dette produkt ved at kontakte dit lokale rådhus, genbrugsstationen eller den forhandler, du købte produktet af.

## GIAS Service

- For at sikre apparatets fortsatte sikre og effektive drift anbefaler vi, at eventuel service eller reparation kun udføres af en autoriseret GIAS servicetekniker.

 Hvis maskinen ikke kører ordentligt eller går i stykker, så sluk for den og tag stikket ud af stikkontakten. Kontakt GIAS Service mht. eventuel reparation.

# INSTALLATION

## Elektriske Krav

Tørretumblere kan køre på 220-240V, 50 Hz enfaset. Kontrollér at strømkredsen er klassificeret til mindst 10A.

**Elektricitet kan være meget farligt.**

**Dette apparat skal være jordforbundet.**

**Stikkontakten og maskinens stik skal passe sammen.**

**Der må ikke anvendes flere adaptere og/eller forlængerledninger.**

**Stikket skal være tilgængeligt til afbrydelse efter, at apparatet er blevet installeret.**

Dette apparat opfylder kravene i EU direktiverne 2004/108/EF, 2006/95/EF og efterfølgende ændringer.

 Du kan komme til at betale for reparation, hvis der opstår problemer med din maskine, der skyldes ukorrekt installation.

 Hvis hovedledningen til denne maskine er beskadiget, skal den udskiftes med en særlig ledning, som KUN fås hos reservedelsforhandleren. Den skal installeres af en kvalificeret person.

 Du må ikke sætte stikket i og tænde for maskinen, før installationen er fuldført. Af hensyn til din egen sikkerhed skal denne tørretumbler være installeret korrekt. Hvis der er nogen tvivl om installation, skal du ringe til GIAS Service for rådgivning.

## Justering af Fødder

Når maskinen er på plads, skal fødderne justeres, så maskinen står vandret.

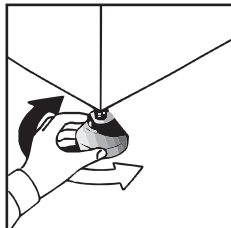

## VENTILATION

Der skal være tilstrækkelig ventilation i det rum, hvor tørretumbleren placeres, så det undgås at gasser fra andre apparater, eller åben ild, trækkes ind i rummet under tørrebubling.

- Udsugningsluft må ikke afledes i en trækk kanal, der er beregnet til aftræk af røggasser fra apparater, der kører på gas eller anden brændsel.
- Kontrollér regelmæssigt at luften, der strømmer gennem tørretumbleren, ikke hæmmes.
- Kontrollér frugfiltret efter brug og rengør det om nødvendigt.
- Indløb og udløb skal holdes fri for tilstopninger. For at sikre tilstrækkelig ventilation må mellemrummet mellem maskinens bund og gulvet ikke tilstoppes. Der skal være mindst 12 mm fri luft mellem maskinen og ting, der kan blokere.
- Genstande skal forhindres i at falde ned og samles mellem tørretumblerens sider og bagside, da disse kan tilstoppe luftindsugning og -udsugning.
- Tørretumbleren må ALDRIG installeres op mod gardiner.

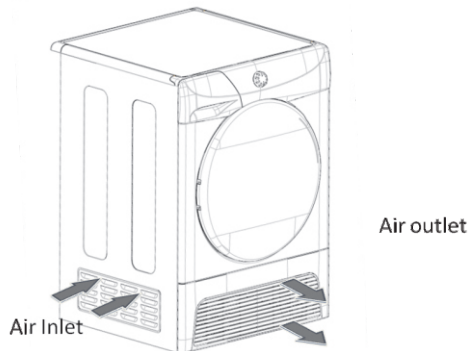

Air Inlet

Air outlet

 Dette produkt må ikke anvendes i et rum med lav temperatur eller i et rum med risiko for frost. Ved temperaturer omkring frysepunktet vil produktet ikke fungerer korrekt: Der er risiko for, at det hydrauliske system kan fryse (ventiler, slanger, pumpe). Produktet fungerer optimalt i rum med temperaturer mellem +2°C og +35°C. Vær opmærksom på, at i kølige omgivelser (mellem +2°C og +15°C) kan der opstå vand kondensering og vand dråber på gulvet.



# FORBEREDELSE AF ILÆGNING AF TØJ

Før tørretumbleren anvendes første gang:

- Læs venligst denne instruktionsbog grundigt.
- Fjern alle genstande som er lagt ind i tromlen.
- Aftør tromlens inderside og låge med en fugtig klud for at fjerne eventuelt støv, som har sat sig under transporten.

## Klargøring Af Tøj

Du skal sikre, at det vasketøj, du skal til at tørre, egner sig til tørring i en tørretumbler, som vist på vaskemærker på hver genstand. Kontroller at alle lukninger er lukkede, og at lommerne er tomme. Vend vrangen ud på genstandene. Læg tøjet løst i tromlen for at sikre, at det ikke filtrer sig sammen..

## Må ikke tørres I tørretumbler:

Uld, silke, sarte stoffer, nylonstrømper, sart broderi, stof med metaldekoration, beklædningsgenstande med PVC eller læderkanter, gummisko, pladskrævende genstande, som f.eks. soveposer, osv.

**⚠ VIGTIGT:** Tør ikke genstande som er behandlet med kemisk renssevæske eller gummitøj (fare for brand eller eksplosion).

I de sidste 15 minutter tørres tøjet altid i kold luft.

## Energibesparelse

Læg kun vasketøj i tørretumbleren som er blevet grundigt vredet eller centrifugeret. Jo mere tørt vasketøj er, jo kortere vil tørretiden være og derved spare elektricitet.

## ALTID

- Prøv altid at tørre vasketøj så meget vasketøj som maskinen tillader, dette sparer både tid og elektricitet.
- Det skal altid kontrolleres, at filtret er rent før hver tørrecyklus.

## ALDRIG

- Den maksimale vægt må aldrig overskrides, dette vil spilde tid og elektricitet.
- Læg aldrig drivvåde genstande i tørretumbleren, dette kan beskadige apparatet.

## Maksimal tørrevægt

- Bomuld **Maks. 8 kg**
- Syntetiske stoffer **Maks. 4 kg**

**⚠** Tromlen må ikke overfyldes, større, våde ting, kan overstige den maksimalt tilladte vægt (f.eks.: soveposer og dyner).

## Sorter Tøjet, Der Skal Lægges I, Som Følger:

### • Efter vaskemærker

De findes i kraven eller på en indvendig søm:

- Egned til tørring i tumbler.
- Tørring i tumbler ved høj temperatur.
- Kun tørring i tumbler ved lav temperatur.
- Må ikke tørres i tørretumbler.

Hvis der ikke findes noget vaskemærke, må det betragtes som uegnet til tørretumbling.

### • Efter antal og tykkelse

Når det tøj, der skal lægges i, overstiger tørretumblerens kapacitet, skal tøjet adskilles i overensstemmelse med tykkelse (f.eks. håndklæder fra tyndt undertøj).

### • Efter stoftype

Bomuld/linned: Håndklæder, bomuldsjersey, sengelinned og duge.

Syntetiske stof: Skjorteblower, skjorter, overalls, osv., fremstillet af polyester eller polyamid samt efter bomulds/syntetiske blandinger.

### • Efter tørringsniveau

Sorter tøjet i: Strygetørt, Skabstørt, osv. For sarte genstande tryk på knappen for at vælge lav tørretemperatur.

## Tørrevejledning

Tabellen viser omtrentlige tørretider afhængig af stoftype og tøjets fugtighed.

| STOF               | VARMEIND STILLING | STOR MÆNGDE | MEDIUM MÆNGDE | LILLE MÆNGDE |
|--------------------|-------------------|-------------|---------------|--------------|
| BOMULD             | HØJ               | 140-165min  | 70-80min      | 50-65min     |
| SYNTEKISKE STOFFER | LAV               | ---         | 70-80min      | 40-55min     |
| AKRYL              | LAV               | ---         | 50-65min      | 30-40min     |

# KNAPPER OG INDIKATORER

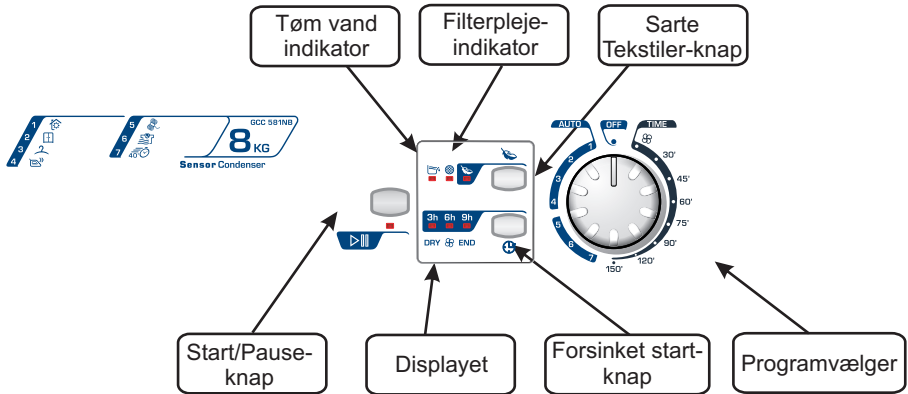

## Kontrolpanel Og Indikatorlys

**Programvælger** – Vælg det ønskede program

**Forsinket start-knap** – Lader brugeren vælge en anden starttid (se detaljerede oplysninger på side 21).

**Start/Pause-knap** – tryk for at fortsætte det valgte tørreprogram.

**Sarte Tekstiler-knap** – Tryk for at reducere varmeniveau for sarte genstande, indikatorlyset over knappen tænder. Skal varmeniveauet ændres, skal man vælge et nyt program.

**Lav varme** – Indikatorlys **TÆNDT**

**Høj varme** – Indikatorlys **SLUKKET**

**Tøm vand indikator** – Lyser når vandbeholderen er fuld

**Filterpleje-indikator** – Lyser når filtret skal renses

### Displayet

**DRY** – Når dette program vælges, vil DRY-indikatoren blinke. Når programmet starter, vil DRY-indikatoren tænde.

– Indikatoren lyser, når der er kort tid tilbage, før programmet er færdigt. På dette tidspunkt skifter tørretumbleren fra varm til kold luft.

Længden af nedkølingsfasen varierer fra 10 til 15 minutter afhængigt af programmet.

**END** – Indikatoren lyser, når programmet er færdigt.

## VALG AF PROGRAM

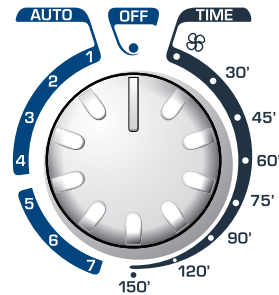

Denne Candy sensor tørretumbler giver dig mange muligheder for at tilpasse tørringen til dine specielle behov.











I tabellen nedenfor kan du se de forskellige programmer og hvordan de fungerer.

**Bemærk:** Sensoren vil måske ikke kunne mærke hvis der kun er få ting lagt i. Til små mængder tøj og enkelte stykker eller fortørrede stoffer med lavt fugtindhold, skal de tidsindstillede programmer anvendes. Indstil programmet til mellem 30 og 75 minutter afhængig af tøj mængden og den ønskede tørhedsgrad og vælg høj eller lav varme afhængig af stof type.

Hvis sensoren ikke kan mærke noget i tørretumbleren, kører den kun i 10 min. før den går ind i afkølingsfasen.

Er tøj mængden for stor eller for våd til at tørretumbles, vil tørretumbleren automatisk gå ind i afkølingsfasen efter ca. 3 timer.

## VALG AF PROGRAM

| PROGRAM  | BESKRIVELSE   |
|--|---|
| Perfect Home  | Vælg hvor tørt tøjet skal være. Dette spænder fra  til badehåndklæder og badekåber, over  til tøj, der skal lægges væk uden strykning, til de programmer, hvor tøjet er perfekt til strykning.   |
| Ekstra tørt   |   |
| Skabstørt     |   |
| Strygetørt    |   |
| Uld-finish    | Et skåneprogram, der er specielt designet til at gøre uldtøj blødere, efter det er blevet tørret i fri luft. Dette skåneprogram med varm luft varer 12 minutter og kan også benyttes til at gøre uldtøj, der har ligget i skabet i længere tid, friskt igen.  |
| No Crease     | Programmet No Crease styrer fugtighedsindholdet og giver en anti-krøl-behandling. Tørretumbleren opvarmer tøjet i 9 minutter efterfulgt af en 3 minutters afkølingsperiode og er især god til beklædningsgenstande, som kan have ligget i et stykke tid inden strykning i f.eks. en tøjkurv. Beklædningsgenstande kan også blive stive, når de tørres i fri luft på en tørresnor eller inden døre på radiatorer. Dette program gør folderne i tøjet blødere, hvilket betyder, at tøjet er hurtigere og lettere at stryge.   |
| 40' Rapid  | Programmet 40' Rapid gør det muligt at gennemføre tørrecyklussen hurtigt. Dette er et ideelt program, hvis man vil have tøjet tørt, opfrisket og klart til brug på mindre end 40 minutter. Dette specielle program overvåger konstant tørhed og temperatur i tromlen takket være brugen af sensorer, og det bruger nøjagtig den tid og energi, der er nødvendig! Maskinen afslutter cyklussen, når tøjet er skabstørt. Den anførte cykluslængde kan variere alt efter type af tekstiler, tøjmenge og restfugt i eklædningsgenstandene. Den maksimale tøjmenge er 2 kg, og programmet er egnet til alle typer tekstiler, hvor tørretumbling er hensigtsmæssig. |
| 150'   | 150' minutters tørring  |
| 120'   | 120' minutters tørring  |
| 90'  | 90' minutters tørring   |
| 75'  | 75' minutters tørring   |
| 60'  | 60' minutters tørring   |
| 45'  | 45' minutters tørring   |
| 30'  | 30' minutters tørring   |
| Genopfrisk  | Centrifugering med kølig luft i 20 minutter   |

## Åbning Af Døren

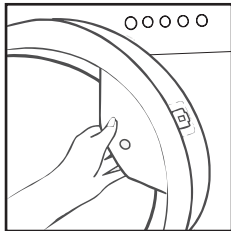

Træk i håndtaget for at åbne lågen.

For at genstarte tørretumbleren, luk lågen og tryk på. ▶|||

**⚠ ADVARSEL!** Når tørretumbleren er i brug kan tromlen og lågen blive **MEGET VARME**. Du må aldrig stoppe tørretumbleren, før tørreprogrammet er afsluttet, medmindre tøjet tages ud og spredes hurtigt, så det kan køles ned.

## Filter

**VIGTIGT:** For at bevare tørretumbleren effektivitet skal det kontrolleres, at frugtfiltret er rent før hver tørrecyklus.

1. Træk filtret opad.

2. Åbn filtret som vist.

3. Fjern forsigtigt bomuldsfibre med en blød børste eller fingerspidserne.

4. Smæk filtret sammen og skub det på plads.

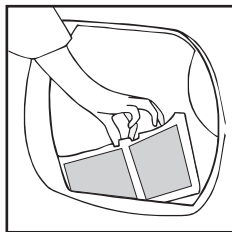

## Filterplejeindikator

⊗ lyser når filtret behøver rengøring.

Hvis vasketøjet ikke tørrer, skal det kontrolleres, at filtret ikke er tilstoppet.

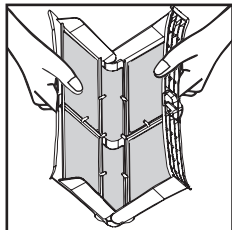

## VANDBEHOLDER

Det vand, der fjernes fra vasketøjet under tørringen, amles i en beholder ved tørretumbleren bund. Når beholderen er fuld, lyser indikatoren  på kontrolpanelet, og beholderen **SKAL** tømmes. Vi anbefaler dog, at beholderen tømmes efter hver tørring.

**BEMÆRK:** Der samles kun meget lidt vand i forbindelse med en ny maskines første tørringer, da en indvendig beholder fyldes først.

## Sådan Aftages Beholderen

1. Træk forsigtigt bunden af sparkepladen, så den kan tages af tørretumbleren. Den øverste del kan derefter løftes af, så sparkepladen kan aftages helt.

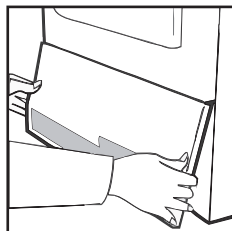

2. Træk med et fast greb i håndtaget og træk vandbeholderen ud af tørretumbleren.

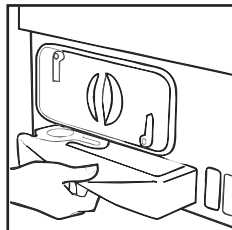

Støt beholderen med begge hænder. Når den er fuld, vejer vandbeholderen ca. 4 kg.

3. Åbn låget på beholderens overside og hæld vandet ud.

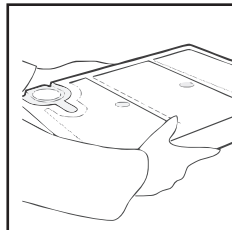

4. Sæt låget på igen og skub vandbeholderen tilbage på plads. **SKUB DEN PÅ PLADS MED ET FAST GREB.**

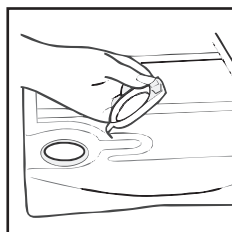

5. Sæt sparkepladen på igen ved at tilkoble hængslerne i toppen og lad de nederste holdere gå på plads med et 'klik'.

**⚠ BRUG IKKE VAND TIL RENGØRING AF FILTERET**

## BETJENING

**Vigtigt:** Der skal altid slukkes for strømmen og stikket skal tages ud af kontakten før kondensatoren rengøres.

For at tørretumbleren skal vedblive at være effektiv, skal De regelmæssigt kontrollere, at kondensatoren er ren.

### Sådan Udtages Kondensatoren

1. Fjern sparkepladen

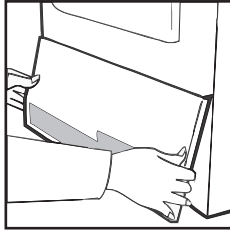

2. Drej de to låsearme mod uret, og træk kondensatoren ud.

3 Træk kondensatoren ud.

4. Fjern eventuelt støv eller fnug forsigtigt med en klud, vask derefter enheden ved at holde den under rindende vand, så vandet flyder mellem pladerne for at fjerne eventuelt støv eller fnug.

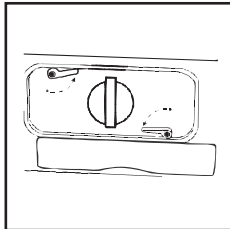

5. Sæt kondensatoren i igen, idet De sørger for, at den vender rigtigt (som vist med pilen) og er skubbet helt på plads. Lås de to låsearme ved at dreje dem med urets retning.

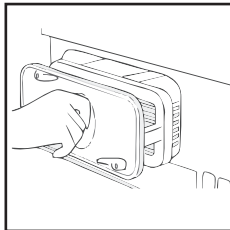

6. Sæt sparkepladen på igen.

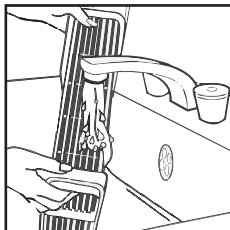



1. Åbn lågen og læg vasketøjet i tromlen. Du skal sikre, at beklædningsgenstandene ikke hindrer lågen i at lukke.

2. Luk forsigtigt døren ved at skubbe den langsomt i indtil de kan høre, at døren lukkes med et 'klik'

3. Drej Programvælger-knappen for at vælge det ønskede tørreprogram (se Programvejledningen).

4. Hvis du tørrer syntetiske stoffer, akryl eller sarte genstande, skal du trykke på knappen  for at reducere varmeniveauet.

Lampen ved siden af trykknappen lyser, når maskinen er sat til lav varme. For at fravælge et program inden for de første par minutter af det trykkes  på knappen. Derefter nulstilles maskinen, så indstillingen kan ændres.

5. Tryk på  -knappen. Tørretumbleren starter automatisk, og DRY-indikatoren lyser.

6. Hvis lågen, af den ene eller anden grund, åbnes under tørringen, skal man trykke  når lågen igen lukkes, for at få tørreprogrammet til at fortsætte.

7. Når cyklussen er ved at være færdig, går maskinen ind i afkølingsfasen, og tøjet tumbles nu i kold luft, så det langsomt køles af.

8. Når programmet er færdigt, lyser END-indikatoren.

9. Efter programmet er afsluttet, bliver tromlen ved med at rotere med mellemrum, så tøjet krølles mindst muligt. Dette fortsætter, indtil der slukkes for maskinen, eller døren åbnes.

## Forsinket start

Med funktionen Forsinket start  kan brugeren udsætte tørretumblingsens start med 3, 6 eller 9 timer.

Når denne funktion vælges første gang, vil der på displayet blive vist 3 timer, trykkes der én gang til stiger den til 6 timer, og trykkes der endnu engang til 9 timer.

For at påbegynde programmet, tryk på  og maskinen vil færdiggøre tørringen inden for denne tid. Indikatoren for 3, 6 eller 9 timer lyser for at vise, at der er valgt forsinket start.

## Annullering Og Genindstilling Af Program

Man kan annullere et program ved at holde  -knappen inde i 3 sekunder. DRY-lampen blinker for at vise, at maskinen er blevet nulstillet.

## RENGØRING OG LØBENDE VEDLIGEHOLDELSE

### Rengøring Af Tørretumbleren

- Rens filtret og tøm vandbeholderen efter hver tørringscyklus.
- Rengør kondensatoren regelmæssigt.
- Efter hver anvendelsesperiode aftørres tromlens inderside og lågen efterlades åben i et stykke tid, så den kan tørre ved luftcirkulation.
- Aftør maskinens yderside og lågen med en blød klud.
- BRUG IKKE skuresvampe eller slibende rengøringsmidler.
- Hvis du vil undgå, at lågen sætter sig fast eller, at der samler sig fnug, skal du rengøre indersiden af lågen og pakningen med en fugtig klud efter hver tørrecyklus.

### Tekniske Specifikationer

|                  |           |
|------------------|-----------|
| Tromlekapacitet  | 115 liter |
| Maksimal vægt    | 8 kg      |
| Højde            | 85cm      |
| Bredde           | 60cm      |
| Dybde            | 60cm      |
| Energietiketbånd | B         |

### Oplysninger til Testlaboratorium

#### EN 61121 Program

- Tørt Bomuld
- Tørt Bomuld Til Jern
- Sarte Stoffer

#### Program til at bruge

- Skabstørt
- Strygetørt
- Skabstørt + Syntetisk

 **ADVARSEL!** Tromlen, lågen og tøjet kan være meget varmt.

 For elektriske data se klassificeringsetiketten på tørretumblersens forside (med lågen åben).

## Hvad Kan Det Skyldes At...

### Fejl du selv kan afhjælpe

Før du ringer til GIAS Service for teknisk råd, beder vi dig tjekke følgende. Du vil få en regning, hvis maskinen fungerer som den skal, er blevet installeret ukorrekt eller er blevet misbrugt. Har du tjekket det du skal og varer problemet ved, skal du ringe til GIAS Service, som forhåbentligt kan hjælpe dig over telefonen.

### Tørretiden er for lang/tøjet er ikke tørt nok....

- Har du valgt den korrekte tørretid/det korrekte program?
- Var tøjet for vådt? Var tøjet blevet vredet grundigt eller centrifugeret?
- Trænger filtret til at blive rensset?
- Trænger kondensatoren til at blive rengjort?
- Er der for meget tøj i tørretumbleren?
- Er indløb, udløb og tørretumblerens bund fri for tilstopninger?
- Var der valgt  i en tidligere tørrecyklus?

### Tørretumbleren fungerer ikke...

- Findes der en elektricitetsforsyning der virker til tørretumbleren?

Kontroller det ved at anvende et andet apparat, som f. eks. en bordlampe.

- Er stikket korrekt forbundet til lysnettet?
- Er der strømsvigt?
- Er sikringen sprunget?
- Er lågen helt lukket?
- Er der tændt for tørretumbleren, både ved lysnettet og ved maskinen?
- Er der valgt tørretid eller program?
- Er der tændt for maskinen igen efter lågen har været åbnet?
- Er tørretumbleren standset, fordi vandbakken er fuld og skal tømmes?

### Tørretumbleren larmer for meget....

- Sluk for tørretumbleren og kontakt GIAS Service.

### Indikatoren er tændt...

- Trænger filtret til at blive rensset?
- Trænger kondensatoren til at blive rengjort?
-  **Indikatoren er tændt...**
- Skal vandbeholderen tømmes?

## SERVICE

Hvis der stadig er et problem med din tørretumbler efter hele den anbefalede kontrol er udført, bedes du ringe til GIAS Service for rådgivning. De vil måske kunne hjælpe dig over telefonen eller arrangere aftale om besøg af en tekniker i henhold til din garantis bestemmelser. Der kan imidlertid opkræves et gebyr, hvis følgende finder anvendelse på din maskine:

- Det konstateres, at den fungerer.
- Er ikke blevet installeret i overensstemmelse med installationsvejledningen.
- Er blevet anvendt forkert.

## Reserve dele

Der må kun bruges originale reservedele direkte fra GIAS Service.

## GIAS Service

For service eller reparation, ring til din lokale GIAS servicetekniker.

Fabrikanten fralægger sig alt ansvar i tilfælde af trykfejl i denne instruktionsbog. Fabrikanten forbeholder sig også retten til at foretage passende ændringer i deres produkt uden at ændre ved dets væsentligste karakteristika.

|   |    |
|---|----|
| <b>Innledning</b>                             | 25 |
| Leveringsinformasjon                          | 25 |
| <b>Pakke ut produktet</b>                     | 25 |
| <b>Sikkerhetspåminnelser</b>                  | 25 |
| Bruk  | 25 |
| Installasjon                                  | 26 |
| Tøyet   | 26 |
| Miljømessige hensyn                           | 26 |
| GIAS Service                                  | 26 |
| <b>Installasjon</b>                           | 27 |
| Elektriske krav                               | 27 |
| Justere føttene                               | 27 |
| <b>Ventilasjon</b>                            | 27 |
| <b>Gjøre klart tøyet</b>                      | 28 |
| Sjekk av tøyet før tørking                    | 28 |
| Sortering av tøyet                            | 28 |
| Ikke bruk tørketrommel                        | 28 |
| Energisparing                                 | 28 |
| Tørkeguide                                    | 28 |
| <b>Kontrollpanel og indikatorlamper</b>       | 29 |
| <b>Velge program</b>                          | 30 |
| <b>Dør og filter</b>                          | 31 |
| Åpne døren                                    | 31 |
| Filter  | 31 |
| Indikator for filtervedlikehold               | 31 |
| <b>Vannbeholder</b>                           | 31 |
| Slik fjerner du beholderen                    | 31 |
| <b>Kondensator</b>                            | 32 |
| Slik fjerner du kondensatoren                 | 32 |
| <b>Drift</b>                                  | 32 |
| Avbryte og nullstille programmet              | 33 |
| Startforsinkelse                              | 33 |
| <b>Rengjøring og rutinemessig vedlikehold</b> | 33 |
| Tekniske spesifikasjoner                      | 33 |
| Rengjøring av tørketrommelen                  | 33 |
| <b>Feilsøking</b>                             | 34 |
| <b>Kundeservice</b>                           | 34 |
| Reservedeler                                  | 34 |
| GIAS Service                                  | 34 |



# INNLEDNING

Vennligst les og følg disse instruksjonene nøye og bruk maskinen i henhold til dem. Dette heftet gir deg viktige retningslinjer for sikker bruk, installasjon, vedlikehold samt noen råd for å få optimale resultater når du bruker maskinen.

Oppbevar all dokumentasjon på et trygt sted som referanse eller for eventuelle fremtidige eiere.

## Leveringsinformasjon

Vennligst kontroller at følgende artikler fulgte med maskinen ved levering:

- Instruksjonsbok
- Garantikort
- Energimerke

 Kontroller at det ikke har oppstått skader på maskinen under transport. Hvis det har skjedd, ta kontakt med GIAS for service.

 Hvis ovenstående advarsel ikke følges, kan det sette maskinens sikkerhet i fare. Det kan bli krevd betaling for service hvis problemet med maskinen skyldes feil bruk.

## PAKKE UT PRODUKTET

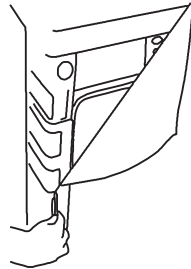

Pakk ut maskinen i nærheten av det stedet der den skal plasseres.

1. Skjær forsiktig rundt bunnen av emballasjen og opp langs det ene hjørnet.

2. Fjern plastomslaget og løft tørketrommelen ut av polystyrenunderlaget.

 Deponer emballasjen forsvarlig. Sørg for at den er utilgjengelig for barn, ettersom den kan være en mulig farekilde.

## SIKKERHETSPÅMINNELSER

### Bruk

- Denne maskinen er ikke beregnet til bruk av personer (inkludert barn) med reduserte fysiske, sansemessige eller mentale evner, eller personer med manglende erfaring og kunnskap, med mindre de har fått veiledning og opplæring i bruk av maskinen av en person som er ansvarlig for deres sikkerhet.
- Det bør holdes oppsyn med barn for å sikre at de ikke leker med maskinen.
- **ADVARSEL!** Feil bruk av en tørketrommel kan føre til brannfare.
- Denne maskinen er kun beregnet til bruk i hjemmet, dvs. til å tørke husholdningstekstiler og klær.
- Denne maskinen skal bare brukes til dens opprinnelige formål slik det er beskrevet i denne håndboken. Sørg for at du har forstått instruksjonene for installasjon og bruk før du tar i bruk maskinen.
- Ikke berør maskinen hvis du er våt eller fuktig på hender eller føtter.
- Ikke len deg på døren når du fyller maskinen med tøy, og bruk heller ikke døren til å løfte eller flytte maskinen.
- Ikke la barn leke med maskinen eller dens kontroller.
- **ADVARSEL!** Ikke bruk produktet hvis lofilteret ikke er på plass eller er skadet; det kan føre til at loen antennes.
- **ADVARSEL!** På steder hvor symbolet for varm overflate  vises, kan temperaturen stige til over 60 °C under bruken av tørketrommelen.
- Ta ut støpselet fra stikkkontakten for strømtilførsel. Ta alltid ut støpselet før rengjøring av enheten.
- Avslutt bruken av maskinen hvis det virker som den har defekter.
- Tøytrevler og lo må ikke få samle seg på gulvet rundt eller under maskinen.
- Trommelen inne i maskinen kan bli svært varm. La alltid tørketrommelen fullføre avkjølingsperioden før du tar ut tøyet.

# SIKKERHETSPÅMINNELSER

## Installasjon

- Kontroller at produktet ikke har synlige tegn på skader før bruk. Ikke bruk produktet ved tegn på skader. Kontakt GIAS Service.
- Ikke bruk adaptere, flere kontakter og/eller skjøteledninger.
- Installer aldri tørketrommelen slik at den er i kontakt med forheng eller gardiner, og kontroller at ting ikke kan falle ned eller samler seg bak maskinen.
- Maskinen må ikke installeres bak en låsbar dør, en skyvedør eller en dør med hengsler på motsatt side av døren i forhold til tørketrommelenes dør.

## Tøyet

- Legg ikke uvasket, tørt tøy i tørketrommelen.
- **ADVARSEL!** IKKE legg tøy som har blitt behandlet med væsker for tøyrensing i tørketrommelen.
- **ADVARSEL!** Skumgummimateriale kan, under visse omstendigheter, antennes av seg selv når det blir oppvarmet. Gjenstander slik som skumgummi (lateksskum), dusjletter, vannette tekstiler, artikler med gummi på baksiden og klær og puter utstyrt med skumgummiputer MÅ IKKE tørkes i tørketrommelen.
- Se alltid på vaskeetikettene for informasjon om tøyet er egnet for tørking i tørketrommel.
- Tøyet bør sentrifugeres eller vris grundig før det plasseres i tørketrommelen. Tøy som er dryppvått, bør IKKE legges i tørketrommelen.
- Lightere og fyrstikker må ikke bli liggende i lommer på klærne som skal tørkes, og bruk ALDRI brennbare væsker i nærheten av maskinen.
- Glassfiberstoff må ALDRI legges i tørketrommelen. Det kan oppstå hudirritasjoner hvis andre tekstiler blir forurenset med glassfibrer.
- Tøy som er tilsmusset med matolje, aceton, alkohol, bensin, parafin, flekkfjerningsmidler, terpentin, voks eller voksjernere, bør vaskes i varmt vann med en ekstra mengde vaskemiddel før de tørkes i tørketrommelen.
- Tøy myknere eller lignende produkter bør brukes i henhold til instruksjonene for produktet.

## Miljømessige hensyn

- All emballasje som er brukt til maskinen, er miljøvennlig og gjenvinnbar. Vennligst deponer emballasjen på en forsvarlig og miljøvennlig måte. Lokale myndigheter vil kunne gi deg informasjon om gjeldende regler for deponering av avfall.
- Tenk på sikkerheten når du kasserer en gammel tørketrommel. Koble derfor fra maskinens strømlledning, klipp over strømlledningen og ødelegg den sammen med kontakten. For å hindre at barn kan bli innestengt i maskinen må du ødelegge dørhengslene eller dørlåsen.

## EU-direktiv 2002/96/EC

Dette apparatet er merket i samsvar med EU-direktiv 2002/96/EC om kasserte elektriske og elektroniske produkter (WEEE).



Ved å forsikre deg om at dette produktet er avhendet på korrekt måte bidrar du til å hindre potensielle skader på miljø og andres helse. Det kan få negative følger hvis en kvitter seg med produktet på en uskikket måte.

Symbolet på apparatet viser at det ikke kan behandles som husholdningsavfall. Det skal i stedet leveres til resirkuleringspunktet for elektrisk og elektronisk utstyr. Avhending må skje i henhold til lokale miljøbestemmelser for avfallsdeponering.

For mer informasjon om behandling, gjenvinning og resirkulasjon av dette produktet kan du kontakte kommunen din, det nærmeste renholdsverket eller butikken hvor du kjøpte produktet.

## GIAS Service

- For å sikre at maskinen skal fungere sikkert og effektivt anbefaler vi at eventuell service eller reparasjon bare utføres av en autorisert GIAS servicetekniker.



Hvis maskinen ikke fungerer ordentlig eller er defekt, slå den av og ta støpselet ut av stikkkontakten. Kontakt GIAS Service for eventuelle reparasjoner.

## Elektriske Krav

Tørketromler er konstruert for bruk med en spenning på 220-240V, 50 Hz enfaset. Kontroller at tilførselskretsen har kapasitet for minst 10 A.

**Elektrisitet kan være svært farlig. Denne maskinen må kobles til jord. Stikkkontakten og støpselet på maskinens strømledning må være av samme type. Ikke bruk flere adaptere og/eller skjøteledninger. Støpselet må være tilgjengelig for frakobling etter at maskinen er installert.**

CE Apparatet tilfredsstiller kravene i Eudirektiv nr. 2004/108/EF, 2006/95/EF og senere endringer.

⚠ Det kan bli krevd betaling for service hvis problemet med maskinen skyldes feil installasjon.

⚠ Hvis maskinens strømkabel er skadet, må den skiftes ut med en spesialkabel som BARE leveres fra reservedelsservice. Kabelen må installeres av en kyndig person.

⚠ Ikke koble til og slå på maskinen før installasjonen er ferdig. For din egen sikkerhet må tørketrommelen installeres riktig. Hvis du er i tvil om installasjonen, ring GLAS Service for å få råd.

## Justere Føttene

Når maskinen er plassert der den skal stå, bør føttene justeres for å sikre at maskinen står plant.

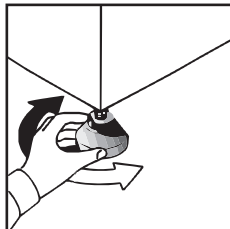

## VENTILASJON

Det må være tilstrekkelig ventilasjon i rommet der tørketrommelen er plassert, slik at du hindrer at gasser fra annet utstyr som bruker brennstoff, inkludert åpne ildsteder, trekkes inn i rommet når tørketrommelen er i bruk.

- Utløpsluften må ikke slippes ut i luftkanaler som brukes til eksosdamp fra apparater som brenner gass eller andre brennstoff.
- Kontroller regelmessig at luftstrømmen gjennom tørketrommelen ikke er blokkert.
- Kontroller lofilteret etter bruk av maskinen, og rengjør det om nødvendig.
- Kontroller at inntaket og utløpet ikke er blokkert. For å sikre tilstrekkelig ventilasjon må åpningen mellom bunnen av maskinen og gulvet aldri blokkeres. Det bør være en åpning på minst 12 mm mellom maskinen og andre gjenstander.
- Kontroller at ting aldri kan falle ned eller samle seg bak tørketrommelen, ettersom det kan føre til blokkering av luftinntak og -utløp.
- Installer ALDRI tørketrommelen slik at den er i kontakt med forheng eller gardiner

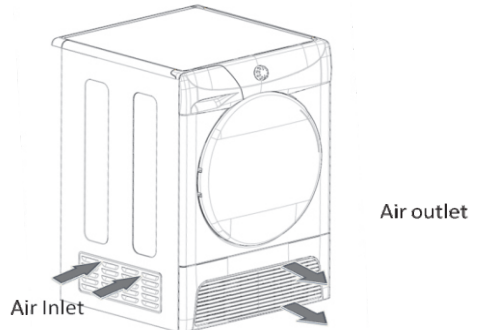

⚠ Ikke installer dette produktet i et rom med lav temperatur, eller i et rom hvor det er risiko for frost. Det er ikke sikkert produktet vil fungere skikkelig ved temperaturer rundt frysepunktet: det er en risiko for skade dersom vannet fryser i hydraulikkretsen (ventiler, slanger, pumper). Romtemperaturen må være på mellom +2°C og +35°C for å sikre best mulig produktytelse. Vær oppmerksom på at ved bruk av produktet ved lav temperatur (mellom +2°C og +15°C) kan det oppstå kondens og vanddråper på gulvet.

# GJØRE KLART TØYET

Før du bruker tørketrommelen for første gang:

- Les instruksjonene i denne håndboken nøye.
- Fjern alle objekter som er pakket inne i trommelen.
- Tørk innsiden av trommelen og døren med en fuktig klut slik at du fjerner eventuelt støv og smuss som har samlet seg under transporten.

## Sjekk Av Tøyet Før Tørking

Kontroller at tøyet som skal tørkes, er egnet for tørking i tørketrommel. Sjekk vedlikeholdssymbolene på tøyet.

Kontroller at alle hemper er festet og at lommene er tomme. Vreng tøyet hvis aktuelt. Plasser tøyet løst i trommelen slik at plaggene ikke tvinnes inn i hverandre.

## Ikke Bruk Tørketrommel:

Ulltøy, silke, ømfintlige stoffer, nylonstrømper, fine broderier, stoff med metallpynt, tøy med PVC- eller lærbeslag, joggesko, store artikler som soveposer osv.

**⚠ VIKTIG:** Ikke tørk artikler som er behandlet med væske for tørrensing eller klær av gummi (fare for brann eller eksplosjon).

I løpet av de 15 siste minuttene tørkes tøyet alltid i kald luft.

## Energisparing

Legg kun tøy som er grundig vridd eller sentrifugert, i tørketrommelen. Jo tørrere det vaskede tøyet er, desto kortere blir tørketiden, og dermed spares det strøm.

## ALLTID

- Prøv å tørke den maksimale vekten med tøy, ettersom dette vil spare tid og strøm.
- Kontroller at filteret er rent før en tørkesyklus startes.

## ALDRI

- Overskrid ikke den maksimale vekten. Det er sløsing med tid og strøm.
- Ikke legg dryppvått tøy i tørketrommelen. Det kan føre til skader på maskinen.

## Maksimal Tørkevekt

- Bomullstøy **Maks. 8 kg**
- Syntetisk tøy **Maks. 4 kg**

**⚠** Ikke legg for mye tøy i trommelen. Store artikler kan overskride den største tillatte tøymengden når de er våte (f.eks. soveposer, dyner).

## Sortering Av Tøyet:

### • Etter vedlikeholdssymbolene

Disse finner du på kragen eller den innvendige sømmen:

 **Egnet for tørking i tørketrommel.**

 **Tørking i tørketrommel ved høy temperatur.**

 **Tørking i tørketrommel bare ved lav temperatur.**

 **Må ikke tørkes i tørketrommel.**

Hvis tøyet ikke har en vedlikeholdsslapp, må man anta at det ikke er egnet for tørking i tørketrommel.

### • Etter mengde og tykkelse

Når tøymengden er større enn kapasiteten til tørketrommelen, skill tøyet etter tykkelse (f.eks. håndklær fra tynt undertøy).

### • Etter type stoff

Bomull/lin: Håndklær, jerseystoff, sengetøy og duker.



Syntetiske stoffer: Bluser, skjorter, overaller osv. som er laget av polyester eller polyamid, samt tøy som består av en blanding av bomull og syntetiske stoffer.

### • Etter tørkenivå

Sorter etter: stryketørt, skaptørt osv. Ved tørking av ømfintlige artikler trykker du på knappen for å velge en lav tørketemperatur.

## Tørkeguide

Tabellen viser omtrentlige tørketider, avhengig av typen tøy og hvor fuktig det er.

| TØY         | VARMEVALG   | STOR TØYMENGDE | MIDDELS TØYMENGDE | LITEN TØYMENGDE |
|-------------|---|----------------|-------------------|-----------------|
| BOMULL      |  HØY | 140-165min     | 70-80min          | 50-65min        |
| KUNSTFIBRER |  LAV | ---            | 70-80min          | 40-55min        |
| ACRYLIC     |  LAV | ---            | 50-65min          | 30-40min        |

# KONTROLLPANEL OG INDIKATORLAMPER

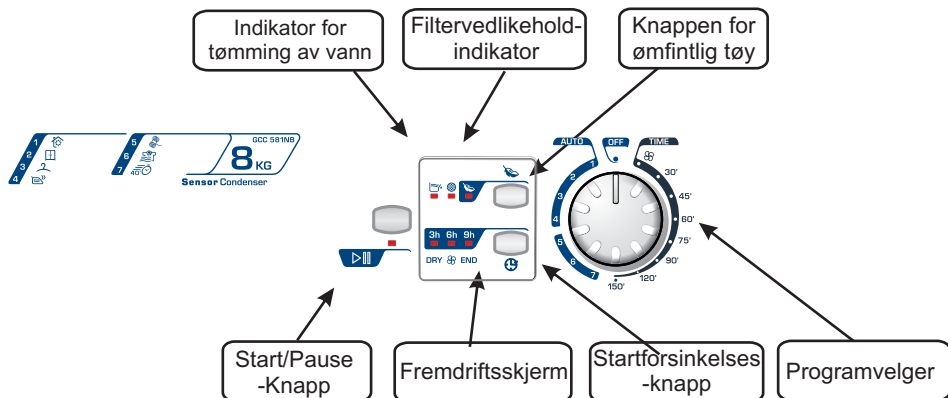

## Kontrollpanel Og Indikatorlamper

**Programvelger** – Velg ønsket program

**Startforsinkelses-knapp**  – Lar brukeren angi forsinket start for tørkesyklusen (se detaljer for denne operasjonen på side 32).

**Start/Pause-knapp**  – Trykk på knappen for å starte det valgte tørkeprogrammet.

**Knappen for ømfintlig tøy**  – trykk på denne knappen for å redusere varmenivået for ømfintlige artikler. Dermed tennes indikatorlampen over knappen.

Hvis du vil endre varmeinnstillingen, må programmet stilles inn på nytt.

**Lav varme** – Indikatorlampe **PA**  
**Høy varme** – Indikatorlampe **AV**

**Indikator for tømming av vann**  – lyser når vannbeholderen er full.

**Filtervedlikehold-indikator**  – lyser når filteret trenger rengjøring.

### Fremdriftsskjerm

**TØRR (DRY)** – Når programmet er valgt vil **TØRR** indikatoren blinke, og når programmet starter tenner **TØRR**-indikatoren.

 – Indikatoren tenner når det er kort tid igjen, helt til programmet er ferdig.

På dette stadiet av tørkesyklusen går maskinen over i avkjølingsfasen.

Lengden på avkjølingsfasen varierer mellom 10 og 15 minutter, avhengig av programmet.

**END** – Indikatorlampen tennes når programmet er fullført.

## VELGE PROGRAM

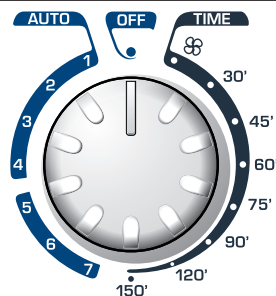











Candys sensorstyrte tørketrommel gir deg mange alternativer for tørking av tøy i ulike situasjoner.

Tabellen nedenfor viser programmene og funksjonen til hvert program.

**Merk:** Sensoren vil kanskje ikke registrere en liten tøymengde med små artikler. For små tøymengder og atskilte artikler eller forhåndstørkede tekstiler med lavt fuktighetsinnhold, bruk tidsbestemte programmer. Still inn programmet på mellom 30 og 75 minutter avhengig av tøymengden og hvilken tørrhetsgrad som kreves, og velg deretter høy eller lav varme avhengig av tekstiltypen. Hvis sensoren ikke registrerer tøyet, går tørketrommelen i bare 10 minutter før den går over i avkjølingsfasen. Hvis tøymengden er for stor eller for våt til å tørke helt i tørketrommelen, går den automatisk over til avkjøling etter cirka 3 timer.

## VELGE PROGRAM

| PROGRAM  | BESKRIVELSE  |
|--|--|
| Perfect Home    | Velg ønsket tørrhetsgrad. Dette varierer mellom  for badehåndklær og badekåper,  for tøy som legges bort uten stryking, og dessuten finnes det programmer som gjør tøyet egnet for stryking.   |
| Ekstra tørt     |  |
| Skaptørt        |  |
| Stryketørt      |  |
| Ull mykgjøring  | Et skånsomt program som er spesiallaget for å gjøre ulltøy mykere etter lufttørring. Denne skånsomme, varme luftsyklusen, som varer i 12 minutter, kan også brukes til å "friske opp" ulltøy etter at det har hengt i garderobeskapet en stund.  |
| No Crease       | Programmet No Crease sørger for tøyemykning og antikrøll. Tørketrommelen vil da varme opp tøyet i 9 minutter fulgt av en avkjølingsperiode på 3 minutter. Dette er særlig egnet for tøy som har blitt liggende en stund før stryking finner sted, f.eks. i en tøykurv. Tøyet kan også bli stivt når det tørkes ute på en klessnor eller inne på f.eks. en radiator. Dette programmet begrenser krøllen i tøyet for rask og lett stryking.  |
| 40' Rapid  | 40' Rapid-programmet sørger for rask tørring. Dette er et ideelt program som gir tørre og oppfriskede klær som er klare til bruk etter mindre enn 40 minutter. Dette spesialprogrammet overvåker hele tiden tørrheten og temperaturen i trommelen takket være sensoren som sørger for at trommelen bruker nøyaktig tid og energi! Tørketrommelen gjør seg ferdig med syklusen når klærne er skaptørre. Oppgitt tørketid kan variere avhengig av typen tøy, mengde og gjenværende fuktighet i klesplaggene. Maksimal vekt er 2 kg og programmet egner seg til alle typer klesplagg hvor bruk av tørketrommel er hensiktsmessig. |
| 150'   | 150' minutters tørring   |
| 120'   | 120' minutters tørring   |
| 90'  | 90' minutters tørring  |
| 75'  | 75' minutters tørring  |
| 60'  | 60' minutters tørring  |
| 45'  | 45' minutters tørring  |
| 30'  | 30' minutters tørring  |
| Frisk opp     | Rotering av tøyet i kald luft i 20 minutter  |

## Åpne Døren

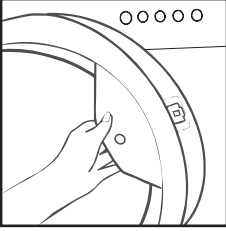

Trekk i håndtaket for å åpne døren.

Når du skal starte tørketrommelen igjen, lukker du døren og trykker på. ▷||

**⚠ ADVARSEL!** Når tørketrommelen er i bruk, kan trommelen og døren være **SVÆRT VARME**. Stopp aldri en tørketrommel før slutten av tørkesyklusen er nådd, med mindre alt tøyet fjernes raskt og legges utover slik at varmen spres.

## Filter

**VIKTIG:** For at tørketrommelen fortsatt skal fungere effektivt bør du kontrollere at lofilteret er rent før hver tørkesyklus.

1. Trekk filteret oppover.
2. Åpne filteret som vist.
3. Fjern loet forsiktig med en myk børste eller med fingertuppene.
4. Knepp filteret sammen og skyv det tilbake på plass.

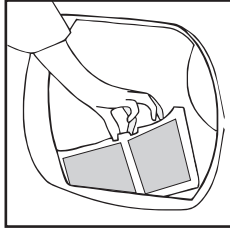

## Indikator For Filtervedlikehold

☉ Lyser når filteret trenger rengjøring.

Hvis det vaskede tøyet ikke tørker i tørketrommelen, kontroller at filteret ikke er tett.

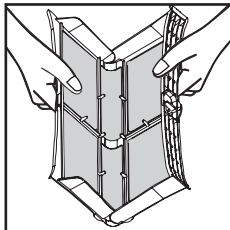

**⚠ IKKE BRUK VANN TIL Å GJØRE FILTERET RENT**

## VANNBEHOLDER

Vannet som fjernes fra tøyet under tørking, samles i en beholder i bunnen av tørketrommelen. Når vannbeholderen er full, vil indikatoren  på kontrollpanelet lyse, og beholderen MÅ da tømmes. Vi anbefaler imidlertid at beholderen tømmes etter hver tørkesyklus.

**MERKNAD:** Det vil samle seg svært lite vann i løpet av de par første syklusene på en ny maskin, ettersom den innebygde tanken fylles opp først.

## Slik Fjerner Du Beholderen

1. Trekk bunnen av sparkeplaten forsiktig ut slik festeklipsene løsner fra tørketrommelen.

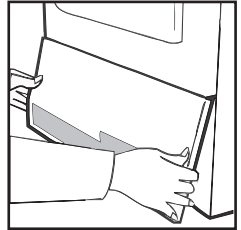

Den øverste delen kan deretter løftes av hengslene slik at sparkeplaten kan fjernes helt.

2. Trekk hardt i håndtaket og la vannbeholderen gli ut av tørketrommelen. Hold beholderen med begge hender. Når beholderen er full, veier den ca. 4 kg.

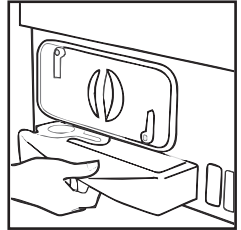

3. Åpne lokket på toppen av beholderen og tøm ut vannet.

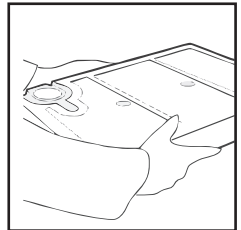

4. Sett lokket på plass igjen og før beholderen tilbake til den opprinnelige posisjonen. **TRYKK DEN GODT PÅ Plass.**

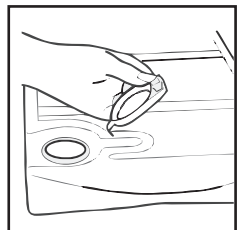

5. Monter sparkeplaten igjen ved å feste hengslene øverst og 'klikke' de nedre klipsene på plass.



**Viktig:** Slå alltid av strømmen og ta ut stikkkontakten fra støpselet før du rengjør kondensatoren.

Hvis du vil opprettholde tørketrommelens effektivitet, må du regelmessig kontrollere at kondensatoren er ren.

## Slik Fjerner Du Kondensatoren

1. Fjern sparkeplaten

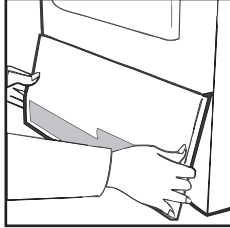

2. Drei de to låsespakene mot urviserne og trekk ut kondensatoren.

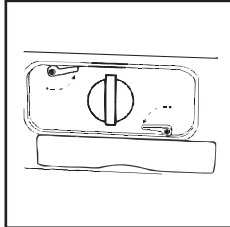

3. Trekk ut kondensatorenheten.

4. Fjern støv og lo forsiktig med en klut, og vask deretter enheten ved å holde den under rennende springvann samtidig som den vendes slik at vannet strømmer mellom platene og fjerner støv og lo.

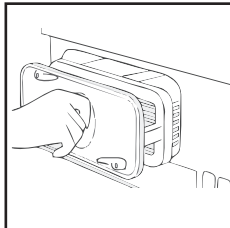

5. Sett på plass igjen kondensatoren og kontroller at den står riktig vei (som angitt med pilen). Trykk den så godt på plass. Lås de to spakene ved å dreie dem med urviserne.

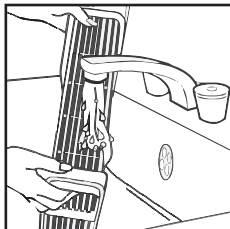



6. Sett på plass sparkeplaten igjen.

## DRIFT

1. Åpne døren og legg tøyet i trommelen. Kontroller at tøyet ikke hindrer lukking av døren.

2. Lukk døren forsiktig ved å presse den sakte inn inntil du hører den 'klikke' igjen.

3. Still inn Program-velgeren for å velge ønsket tørkeprogram (se Programguide).

4. Hvis du tørker ømfintlige artikler, trykk på knappen  for å redusere varmenivået. Lampen ved siden av trykknappen tennes når maskinen er innstilt på lav varme. For å kansellere programvalget de første få minuttene, trykk på  knappen, etter dette må du tilbakestille maskinen for å endre innstillingen.

5. Trykk på  -knappen. Tørketrommelen starter automatisk og indikatoren DRY lyser hele tiden.

6. Hvis du åpner døren for å sjekke tøyet mens programmet pågår, må du trykke på  på nytt for å starte tørkesyklusen igjen etter at døren er lukket.

7. Når syklusen er nesten ferdig, går maskinen over i avkjølingsfasen hvor klærne roteres i kald luft for å bli nedkjølt.

8. Når programmet er fullført, lyser **END** indikatoren.

9. Etter ferdig syklus vil trommelen rotere med intervall for å minimere krølling. Dette vil fortsette helt til maskinen er slått AV eller at døren blir åpnet.



## Startforsinkelse

Med funksjonen Startforsinkelse  kan brukeren forsinke starten på tørkesyklusen med 3, 6 eller 9 timer.

Når funksjonen velges for første gang, viser skjermen en forsinkelse på 3 timer – påfølgende trykk på knappen øker forsinkelsen til 6 eller 9 timer.

Trykk på  for å starte programmet. Maskinen vil da fullføre tørkesyklusen når denne tiden er utløpt. Indikatorlampen for 2, 6 eller 9 timer blinker for å indikere at startforsinkelsen er i gang.

## Avbryte Og Nullstille Programmet

Hvis du vil avbryte et program, holder du inne  -knappen i 3 sekunder. TØRR (DRY)-lampen blinker for å indikere at den har blitt tilbakestilt.

## RENGJØRING OG RUTINEMESSIG VEDLIKEHOLD

### Rengjøring Av Tørketrommelen

- Rengjør filteret og tøm vannbeholderen etter hver tørkesyklus.
- Rengjør kondensatoren regelmessig.
- Når du har brukt maskinen, bør du tørke av innsiden av trommelen og døren og la døren stå åpen en stund slik at luftsirkulasjonen kan tørke den.
- Tørk utsiden av maskinen og døren med en myk klut.
- IKKE bruk skrubber eller rengjøringsmidler med slipemidler.
- Innsiden av døren og tetningslisten bør rengjøres med en fuktig klut etter hver tørkesyklus for å unngå at det hopper seg opp med lo og at døren setter seg fast.

### Tekniske Spesifikasjoner

|                                |           |
|--------------------------------|-----------|
| Trommel kapasitet              | 115 liter |
| Maksimal tøymengde             | 8 kg      |
| Høyde                          | 85 cm     |
| Bredde                         | 60 cm     |
| Dybde                          | 60 cm     |
| Merke for energimessig yteevne | B         |

### Informasjon for Testlaboratorium

#### EN 61121 Program

- Tørr Bomull
- Tørr Bomull Til Jern
- Tesuti Delikat

#### Program For å bruke

- Skaptørt
- Stryketørt
- Skaptørt+ Syntettast



**VIKTIG** Slå alltid av og ta ut støpselet fra kontakten før du rengjør maskinen.



**ADVARSEL!** Trommelen, døren og tøyet kan være svært varmt.



For elektriske data, se etiketten på fronten av maskinens kabinett (med døren åpen).

## Hva kan årsaken være...

### Defekter som du kan utbedre selv

Før du ringer GIAS Service for å få teknisk hjelp, bør du gå gjennom sjekklisten nedenfor. Det vil bli krevd en avgift hvis maskinen viser seg å være i orden eller hvis den er installert eller brukt på feil måte. Hvis problemet vedvarer etter at du har fullført den anbefalte feilsøkingen, vennligst ring GIASKundeservice, slik at de eventuelt kan hjelpe deg over telefonen.

### Tørketiden er for lang eller tøyet blir ikke tørt nok...

- Har du valgt riktig tørketid og -program?
- Var tøyet for vått? Var tøyet grundig vridd eller sentrifugert?
- Trenger filteret rengjøring?
- Trenger kondensatoren rengjøring?
- Er det fylt for mye tøy i tørketrommelen?
- Er inntakene, utløpene og bunnen av tørketrommelen fri for tilstoppinger?
- Er knappen  valgt i en tidligere syklus?

### Tørketrommelen fungerer ikke...

- Fungerer strømtilførselen til tørketrommelen? Kontroller uttaket ved å bruke en annen enhet, f.eks. en bordlampe.
- Er støpselet satt skikkelig inn i strømuttaket?
- Er det strøbrudd?
- Har sikringen gått?
- Er døren helt lukket?
- Er tørketrommelen slått på, både med strømtilførselen og på selve maskinen?
- Har du valgt en tørketid eller et tørkeprogram?
- Er maskinen slått på igjen etter at døren har vært åpnet?
- Har tørketrommelen sluttet å fungere fordi vannbeholderen er full og må tømmes?

### Tørketrommelen lager mye støy ...

- Slå av tørketrommelen og kontakt GIAS Service for å få råd.

### Indikatoren er på...

- Trenger filteret rengjøring?
- Trenger kondensatoren rengjøring?

### indikatoren er på...

- Trenger vannbeholderen å tømmes?

## Kundeservice

Hvis du fremdeles har problemer med tørketrommelen etter at du har fullført alle de anbefalte kontrollene, vennligst ring GIAS Service for å få hjelp. De kan muligens hjelpe deg på telefonen og eventuelt gi deg en avtale om besøk av en tekniker i henhold til garantivilkårene for maskinen. Hvis noe av det følgende er tilfellet for maskinen din, må du kanskje betale en avgift:

- Maskinen er i orden.
- Maskinen er ikke installert i samsvar med installasjonsinstruksjonene.
- Maskinen er brukt på feil måte.

## Reservedeler

Bruk alltid originale reservedeler. De kan bestilles direkte fra GIAS Service.

## GIAS Service

Kontakt din lokale GIAS Service-tekniker for service og reparasjoner.

**Produsenten fraskriver seg ethvert ansvar for eventuelle trykkfeil i dette heftet. Produsenten forbeholder seg dessuten retten til å gjøre passende endringer på produktene sine uten å endre deres vesentlige egenskaper.**

|  |    |
|--|----|
| <b>Introduktion</b>                        | 36 |
| Leveransinformation                        | 36 |
| <b>Uppackning av produkten</b>             | 36 |
| <b>Säkerhetsinformation</b>                | 36 |
| Användning                                 | 36 |
| Installation                               | 37 |
| Tvätten                                    | 37 |
| Miljöhänseenden                            | 37 |
| GIAS-service                               | 37 |
| <b>Installation</b>                        | 38 |
| Elanslutningskrav                          | 38 |
| Justera fötterna                           | 38 |
| <b>Ventilation</b>                         | 38 |
| <b>Förbereda lasten</b>                    | 39 |
| Förbereda plagg                            | 39 |
| Sortera lasten                             | 39 |
| Torktumlas ej                              | 39 |
| Energibesparing                            | 39 |
| Torkguide                                  | 39 |
| <b>Kontroller &amp; indikatorer</b>        | 40 |
| <b>Välja program</b>                       | 41 |
| <b>Lucka och filter</b>                    | 42 |
| Öppna luckan                               | 42 |
| Filter                                     | 42 |
| Filterindikator                            | 42 |
| <b>Vattenbehållare</b>                     | 42 |
| Ta bort behållaren                         | 42 |
| <b>Kondensor</b>                           | 43 |
| Ta bort kondensorn                         | 43 |
| <b>Funktion</b>                            | 43 |
| Fördröjd start                             | 44 |
| Avbryta och återställa programmet          | 44 |
| <b>Rengöring och regelbundet underhåll</b> | 44 |
| Rengöra torktumslaren                      | 44 |
| Tekniska specifikationer                   | 44 |
| <b>Felsökning</b>                          | 45 |
| <b>Kundservice</b>                         | 45 |
| Reservdelar                                | 45 |
| GIAS-service                               | 45 |

# INTRODUKTION

Läs och följ dessa anvisningar noggrant och hantera maskinen i enlighet med dem. Detta häfte innehåller viktiga riktlinjer för säker användning, installation, underhåll och en del användbara råd för bästa resultat när du använder maskinen.

Förvara all dokumentation på en säker plats för framtida referens eller för eventuella kommande ägare.

## Leveransinformation

Kontrollera att följande föremål medföljde apparaten:

- Bruksanvisning
- Garantisedel
- Energietikett

⚠ Kontrollera att maskinen inte skadats under transporten. Om den skadats kontakta du GIAS.

⚠ Underlåtenhet att följa ovanstående anvisningar kan sätta apparatens säkerhet ur spel. Om du får problem med maskinen och kontaktar service och det visar sig problemet beror på felaktig användning riskerar du att debiteras för samtalet.

## UPPACKNING AV PRODUKTEN

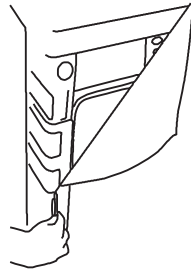

Ta ut maskinen ur förpackningen så nära dess slutliga installationsplats som möjligt.

1. Skär försiktigt runt förpackningens botten och uppåt i ett hörn.
2. Ta bort plastpåsen och lyft upp torktumlaren ur plastbotten.

⚠ Kasta bort förpackningsmaterialet på ett säkert sätt. Se till att det är utom räckhåll för barn då det felaktigt använt kan vara farligt.

## Säkerhetsinformation

### Användning

- Den här apparaten är inte avsedd för användning av personer (eller barn) med försämrade fysiska, sensoriska eller mentala förmågor eller som saknar erfarenhet och kunskap, förutom under övervakning eller om de fått instruktion rörande användning av apparaten av en person ansvarig för deras säkerhet.
- Barn ska övervakas så att de inte leker med apparaten.
- **WARNING!** Felaktig användning av en torktumlare kan orsaka brand.
- Maskinen är bara avsedd för användning i hemmet, dvs. för torkning av hushållstextilier och vanliga plagg.
- Maskinen får endast användas för avsett ändamål så som beskrivs i bruksanvisningen. Kontrollera att du förstår anvisningarna för installation och användning helt innan du börjar använda apparaten.
- Rör aldrig apparaten med våta eller fuktiga händer och fötter.
- Luta dig aldrig mot luckan när du fyller på maskinen och lyft eller flytta aldrig maskinen i luckan.
- Låt aldrig barn leka med maskinen eller dess kontroller.
- **WARNING!** Använd inte produkten om luddfiltret inte sitter  på plats eller om det är skadat. Luddet kan antändas.
- **WARNING!** Där symbolen för varm yta sitter kan temperaturen under användning överstiga 60° C.
- Dra ut kontakten ur eluttaget. Dra alltid ut kontakten innan maskinen rengörs.
- Avbryt användningen av maskinen om den visar sig vara felaktig.
- Ludd får inte ansamlas på golvet runt maskinen.
- Trummans insida kan vara mycket varm. Låt alltid torktumlaren avsluta avkylningsperioden innan tvätten tas ut.

# SÄKERHETSINFORMATION

## Installation

- Kontrollera att produkten inte har några synliga skador föra användning. Om den är skadad bör du inte använda den. Kontakta GIAS-service.
- Använd inga adaptrar, förgreningsdosor och/eller förlängningar.
- Placera aldrig torktumlaren så att den är i kontakt med t.ex. gardiner och se till att föremål inte kan falla ner eller samlas bakom maskinen.
- Apparaten får inte installeras bakom en låsbar dörr, en skjutdörr eller en dörr som har gångjärnet på andra sidan än torktumlaren.

## Tvätten

- Torka inte otvättade föremål i torktumlaren.
- **WARNING!** Torktumla inte material som behandlats med kemtvättvätskor.
- **WARNING!** Skumgummimaterial kan, under vissa förhållanden, självantända när de hettas upp. Föremål som skumgummi (latexskum), badmössor, vattentäta textilier, artiklar med gummibaksidor och plagg eller kuddar fyllda med skumgummikuddar FÅR INTE torkas i torktumlaren.
- Se alltid tvättråden för information om lämplighet för torktumling.
- Plagg måste centrifugeras eller vridas ur noga innan de placeras i torktumlaren.
- Plagg som är droppvåta får INTE placeras i tumlaren.
- Cigarettändare och tändstickor får inte lämnas kvar i fickor och eldfarliga vätskor får ALDRIG användas i närheten av maskinen.
- Glasfibergardiner får INTE placeras i maskinen. Hudirritation kan uppstå om plagg förorenas med glasfibrerna.
- Föremål som har smutsats ned med t.ex. matlagingsolja, aceton, alkohol, bensen, fotogen, fläckborttagningsmedel, terpentin, vax eller vaxborttagningsmedel, bör tvättas i varmt vatten med extra tvättmedel innan de torkas i torktumlaren.
- Mjukgöringsmedel eller liknande produkter ska användas enligt anvisningarna.

## Miljöhänseenden

- Allt använt förpackningsmaterial är miljövänligt och återvinningsbart. Försök kasta bort förpackningsmaterialet på ett miljövänligt sätt. Din kommun kan ge dig mer information om tillgängliga möjligheter.
- Av säkerhetsskäl måste du när du kastar bort en gammal torktumlare koppla bort nätsladden från eluttaget, klippa av nätsladden och förstöra den tillsammans med kontakten. För att förhindra att barn råkar stänga in sig i maskinen bör du bryta av gångjärnen och förstöra lucklåset.

## Europeisk Direktiv 2002/96/EC

Den här enheten är märkt enligt det europeiska direktivet 2002/96/EC om återvinning av elutrustning (Waste Electrical and Electronic Equipment, WEEE).



Genom att lämna produkten till återvinning kan du förhindra potentiella skador för människor och miljö, som i annat fall kan uppstå genom felaktig hantering.

Symbolen på produkten anger att produkten inte får behandlas som hushållsavfall. I stället bör den lämnas till ett uppsamlingsställe för återvinning av elektrisk och elektronisk utrustning.

Följ de lokala förordningarna för avfallshantering. Du kan få mer detaljerad information om hantering och återvinning av produkten hos kommunen, på återvinningsanläggningen eller på produktens inköpsställe.

## GIAS- Service

- För att garantera en fortsatt säker och effektiv funktion av denna maskin rekommenderar vi att service och reparationer endast utförs av en servicetekniker som GIAS auktoriserat.



Om apparaten inte fungerar på rätt sätt eller går sönder måste du genast stänga av den och koppla bort den från eluttaget. Kontakta GIAS Service och rådgör.

## Elanslutningskrav

Torktumlaren är avsedd för 220-240V, 50 Hz en fas. Kontrollera att elkretsen är säkrad till minst 10A.

**Elektricitet kan utgöra en stor risk.**

**Maskinen måste jordas.**

**Eluttaget och apparatkontakten måste vara av samma typ.**

**Använd inte förgreningsdosor och/eller förlängningsladdar.**

**Stickproppen måste sitta tillgängligt så att den kan dras ut sedan maskinen installerats.**

CE Apparaten uppfyller kraven för European Directive 2004/108/EC, 2006/95/EC och senare ändringar.

⚠ Om du får problem med maskinen och kontaktar service och det visar sig problemet beror på felaktig installation riskerar du att debiteras för samtalet.

⚠ Om apparatens nätsladd är skadad måste den bytas ut mot en specialsladd som BARA kan erhållas som reservdel. Den måste installeras av en för ändamålet utbildad person.

⚠ Koppla inte in maskinen eller slå på den förrän den har installerats korrekt. För din egen säkerhet måste torktumlaren installeras på rätt sätt. Vid eventuella tveksamheter angående installationen bör GIASservice kontaktas för rådgivning.

## Justera Fötterna

När maskinen är på plats bör du justera fötterna så att maskinen hamnar i våg.

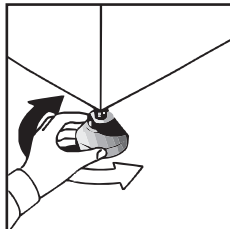

## VENTILATION

Tillräcklig ventilation måste tillhandahållas i det rum som torktumlaren placeras i för att förhindra att gaser från förbränningsapparater eller andra öppna eldar dras in i rummet vid användning av torktumlaren.

- Utsläppsluften får inte ledas in i samma kanal som används för evakuering av förbränningsgaser från apparater som förbränner gas eller andra bränslen.
- Kontrollera regelbundet att luftflödet genom torktumlaren inte begränsats.
- Kontrollera luddfiltret efter användning och rensa det vid behov.
- Intag och utsläpp för luft måste hållas fria från hinder. För att garantera tillräcklig ventilation får utrymmet mellan maskinens botten och golvet inte täppas till. Det bör finnas ett mellanrum om minst 12 mm mellan maskinen och hindrande föremål.
- Förhindra att föremål faller ner eller samlas bakom torktumlaren eftersom de kan täppa till luftintag och luftutsläpp.
- Installera ALDRIG torktumlaren mot ett draperi.

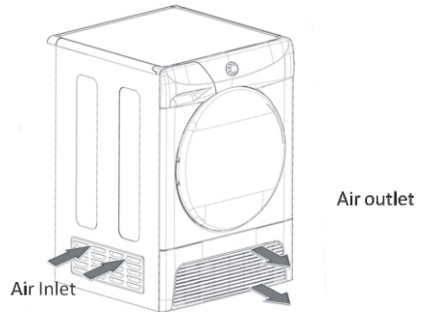

⚠ Installera inte produkten i ett rum med låg temperatur eller där det kan förekomma temperaturer under +2°C. Vid temperaturer runt 0°C fungerar produkten nödvändigtvis inte ordentligt: det finns en risk för skador ifall vattnet fryser i den hydrauliska kretsen (ventiler, slangar, pumpar). För att produkten skall fungera bättre skall temperaturen vara mellan +2°C och +35°C. Notera dock att en kylig rumtemperatur (mellan +2°C och +15°C) kan orsaka kondensering och vattendroppar på golvet.

# FÖRBEREDA LASTEN

Innan torktummlaren används första gången:

- Läs denna instruktionsbok noga.
- Ta ut allt som packats inuti trumman.
- Torka trummans insida och luckan med en fuktig duk för att avlägsna eventuellt damm som kan ha samlats under transporten.

## Förbereda Plagg

Se till att tvätten som ska torkas är lämplig för torktumling, vilket anges av tvättmärkingen i varje plagg.

Kontrollera att alla knäppen är stängda och alla fickor tomma. Vänd plaggen ut och in. Lägg plaggen löst i trumman så att de inte trasslar ihop sig.

## Torktumlas Ej:

Ylle, siden, ömtåliga material, nylonstrumpor, Ömtåliga broderier, tyger med metalldekorationer, plagg kantade med PVC eller läder, gymnastikskor, skrymmande föremål som sovsäckar etc.

**⚠ VIKTIGT:** Torktumla inte plagg som behandlats med kemtvättvätska eller gummikläder (brand- eller explosionsrisk).

Under de sista 15 minuterna tumlas alltid lasten i kalluft.

## Energibesparing

Placera endast plagg som vridits ur noga eller centrifugerats i torktummlaren. Ju torrare tvätt desto kortare torktid vilket sparar energi.

## ALLTID

- Försök torka maximal tvättvikt, vilket sparar tid och energi.
- Kontrollera att filtret är rent före varje torkomgång.

## ALDRIG

- Överskrid aldrig maximal vikt, det slösar med tid och energi.
- Lägg aldrig droppvåta plagg i torktummlaren, eftersom det kan skada maskinen.

## Maximal Torkvikt

- Bomull **Max. 8 kg**
- Syntet **Max. 4 kg**

**⚠** Överfyll inte trumman. Stora föremål kan när de blöts ned överskrida den högsta tillåtna belastningen (t.ex. sovsäckar och duntäcken).

## Sortera Lasten Enligt Följande:

### • Enligt tvättmärkning

Dessa kan påträffas på kragen eller innersömmen:



Kan torkas i torktummlare.



Torktumlas vid hög temperatur.



Torktumlas endast vid låg temperatur.



Torktumlas ej.

Om föremålet inte har någon tvättmärkning måste du förutsätta att det inte är lämpligt att torktumla det.

### • Enligt mängd och tjocklek

När lasten är större än tumlarens kapacitet sorteras plagg enligt tjocklek (man skiljer t.ex. på handdukar och tunna underkläder).

### • Enligt textiltyp

Bomull/linne: Handdukar, bomullsjersey, lakan och dukar.



Syntet: Blusar, skjortor, overaller osv. av polyester eller polyamid, liksom bomull/syntetblandningar.

### • Enligt torrhetsgrad

Sortera i: stryktorr, skåptorr, etc. För känsliga artiklar trycker du på -knappen för att välja låga torktemperaturer.

## Torkguide

Tabellen visar ungefärlig torktid, beroende på textiltyp och plaggens fuktighet.

| TYG    | VÄRMEINS-TÄLLNING   | TUNG LAST  | MEDEL LAST | LÄTT LAST |
|--------|---|------------|------------|-----------|
| BOMULL |  HÖG | 140-165min | 70-80min   | 50-65min  |
| SYNTET |  LÅG | ---        | 70-80min   | 40-55min  |
| AKRYL  |  LÅG | ---        | 50-65min   | 30-40min  |

# KONTROLLER OCH INDIKATORER

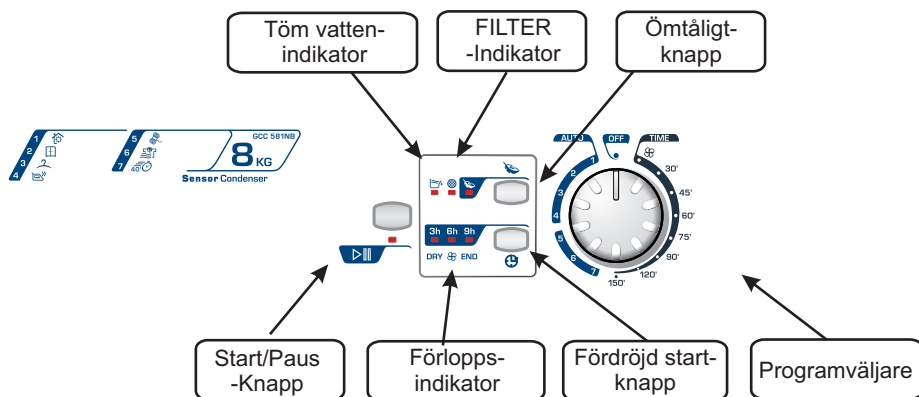

## Kontrollpanel Och Indikatorlampor

**Programväljare** – Välj önskat program

**Fördröjd start-knapp**  – Med den här knappen du fördröja starten av torkcykeln (mer information finns på sidan 43).

**Start/Paus-knapp**  – Tryck på den här knappen för att inleda det valda torkprogrammet.

**Ömtåligt-knapp**  – Tryck på den här knappen om du vill sänka värmenivån för känsliga föremål. När du tryckt på knappen tänds indikatorn ovanför knappen. Om du vill ändra värmeinställningen måste du först återställa programmet.

**Låg värme** – indikatorlampan **LYSER**

**Hög värme** – indikatorlampan **ÄR SLÄCKT**

**Töm vatten-indikator**  – Tänds när vattenbehållaren är full

**FILTER-indikator**  – Tänds när filtret behöver rengöras.

## Förloppsindikator

**DRY** – När programmet väljs blinkar **DRY**-indikatorn och när programmets startas börjar den lysa med fast sken

 – Indikatorlampa som tänds när det är kort tid kvar tills programmet är färdigt I det här steget av torkcykeln går maskinen över till avsvalningsfasen

Längden på avsvalningsfasen varierar mellan 10 och 15 minuter beroende på program.

**END** – Indikatorn tänds när programmet är färdigt.

## VÄLJA PROGRAM

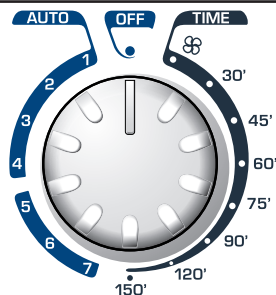

Denna Candy Sensor Dry-maskin har många torkningsalternativ för alla förhållanden.

I tabellen på nästa sida visas de olika programmen och deras funktioner.











**Obs:** Sensorn känner inte alltid av en liten last. För små laster, separata plagg eller halvtorra textilier med låg fukthalt bör tidsinställda program användas. Ställ in programmet mellan 30 och 75 minuter beroende på lastens storlek och den torrhet som krävs, samt välj hög eller låg värme beroende på textiltyp.

Om givaren inte känner av föremålet körs torktumblaren bara i 10 minuter innan den övergår till avsvälning.

Om lasten är för stor eller för blöt att torktumlas, går maskinen automatiskt över till avsvalningsläge efter ca. 3 timmar.



# VÄLJA PROGRAM

| PROGRAM  | BESKRIVNING   |
|--|---|
| Perfect Home  | Välj önskad torkningsgrad. Detta sträcker sig från Kruttorrt  för handdukar och badrockar, via Skåptorrt  för plagg som ska förvaras utan att strykas, till programmen som lämnar tvätten något fuktig, lämpliga för strykning.   |
| Extratorrt    |   |
| Skåptorrt     |   |
| Stryktorrt    |   |
| Ylle          | En skonsamt program som tagits fram särskilt för att få ylle mjukare efter lufttorkning. Denna milda varma luftcykel varar i 12 minuter och kan även användas till att fräscha upp ylle som förvarats i en garderob.  |
| No Crease     | No crease-programmet har en bevarande och skrynkeldämpande effekt. Torktummlaren värmer lasten i 9 minuter följt av 3 minuters avsvälning och är särskilt bra för plagg som fått ligga ett tag innan de stryks, t.ex. i en tvättkorg. Plagg kan också ha blivit styva när de torkats utomhus på en lina eller inomhus på element. Detta program slätar ut vecken på tyget och gör strykningen enklare och snabbare.   |
| 40' Rapid  | 40-minuters snabbprogrammet ger en snabb torkcykel. Detta är ett perfekt program för att få torra, fräscha och klara plagg på mindre än 40 minuter. Detta specialprogram övervakar kontinuerligt hur torra plaggen är och deras temperatur i trumman tack vare sensorer under den tid du anger och med så låg energiförbrukning som möjligt! Maskinen slutför cykeln när nivån för skåptorrt nås. Den angivna cykellängden kan variera utifrån tyg, lastens vikt och kvarvarande fukt i plaggen. Den maximala lasten är 2 kg och programmet är lämpligt för alla typer av tyger lämpliga för torktumling. |
| 150'   | 150' minuters torkning  |
| 120'   | 120' minuters torkning  |
| 90'  | 90' minuters torkning   |
| 75'  | 75' minuters torkning   |
| 60'  | 60' minuters torkning   |
| 45'  | 45' minuters torkning   |
| 30'  | 30' minuters torkning   |
| Lufta       | Tumling av tvätt i kall luft i 20 minuter   |

# LUCKA OCH FILTER

## Öppna Luckan

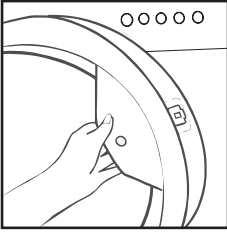

Dra i handtaget för att öppna luckan.

Om du vill starta om torktumblaren stänger du luckan och trycker på. ▶|||

**⚠ VARNING!** När torktumblaren är i bruk kan trumman och luckan bli MYCKET VARMA. Stoppa aldrig en torktumblare innan torkcykeln är slut såvida inte alla plagg snabbt tas ut och sprids ut så att värmen kan skingras.

## Filter

**VIKTIGT:** Upprätthåll tumblarens effektivitet genom att kontrollera att luddfiltret är rent före varje torkomgång.

1. Dra filtret uppåt.

2. Öppna filtret så som visas.

3. Ta försiktigt bort ludd med en mjuk borste eller med fingrarna.

4. Snäpp ihop filtret igen och skjut in det på plats.

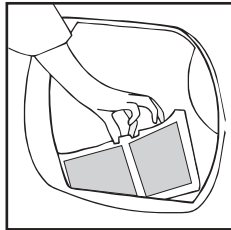

## Filterindikator

⊗ Tänds när filtret behöver rensas.

Om tvätten inte blir torr bör man kontrollera om filtret är tilltäppt.

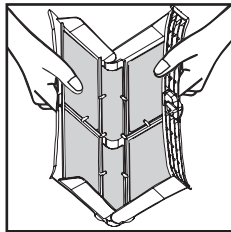

## VATTENBEHÅLLARE

Vattnet som avlägsnas från tvätten under torkningen samlas upp i en behållare i torktumblarens underdel. När behållaren är full tänds  -indikatorn på kontrollpanelen, och då MÅSTE behållaren tömmas. Vi rekommenderar däremot att behållaren töms efter varje torkomgång.

**OBS:** De första gångerna maskinen används samlas inte så mycket vatten i behållaren eftersom den interna behållaren fylls först.

## Ta Bort Behållaren

1. Dra försiktigt i sparkplätens nederdel så att den lossnar från torktumblaren. Överdelen kan då hakas av så att plåten kan tas bort helt.

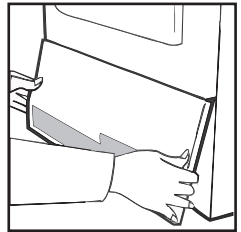

2. Dra ordentligt i handtaget så att vattenbehållaren glider ut ur torktumblaren.

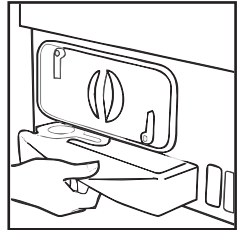

Lyft behållaren med båda händerna. När den är full väger behållaren ca 4 kg.

3. Öppna locket på behållarens översida och töm ut vattnet.

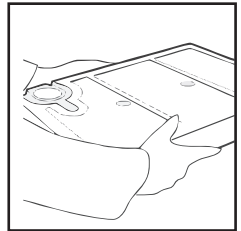

4. Sätt tillbaka locket och skjut in behållaren i läge.

SKJUT IN DEN ORDENTLIGT.

5. Sätt tillbaka sparkplåten genom att haka i gångjärnen längst upp och 'snäppa' de undre klämmorna på plats.

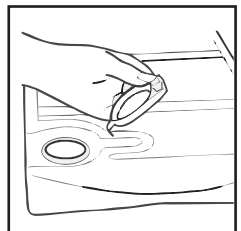

**⚠ RENGÖR ALDRIG FILTRET MED VATTEN**

**Viktigt:** Slå alltid av strömmen och dra ut kontakten ur uttaget innan kondensorn rengörs.

Bevara torktumlarens effektivitet genom att regelbundet kontrollera att kondensorn är ren.

## Ta Bort Kondensorn

1. Ta bort sparkplåten



2. Vrid de två låspärrarna moturs och dra sedan ut kondensorn.

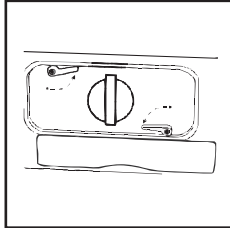

3. Dra ut kondensorenheten.

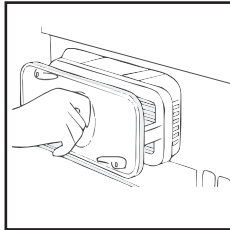

4. Avlägsna försiktigt eventuellt damm eller ludd med en duk och rengör enheten genom att hålla den under en rinnande kran och vända den så att vattnet rinner mellan plattorna och tar bort damm och ludd.

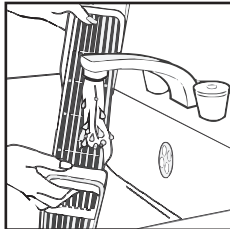

5. Sätt tillbaka kondensorn åt rätt håll (se pilen) och tryck den på plats. Lås de två spakarna genom att vrida dem medurs.

6. Sätt tillbaka sparkplåten.

## FUNKTION

1. Öppna luckan och lasta trumman med tvätt. Se till att plaggen inte hindrar luckans stängning.

2. Stäng luckan försiktigt tills du hör den 'klicka' igen.

3. Vrid programväljaren till önskat torkprogram (se Programguide).

4. Vid torkning av syntet-, akryl- eller ömtåliga plagg trycker du på  -knappen för att minska värmenivån.

Lampan bredvid knappen tänds när maskinen körs i lågvärmeläge. Om du vill avbryta några minuter in i programmet, trycker du på knappen , så återställs maskinen och du kan byta inställning.

5. Tryck på  -knappen. Torktummlaren startas automatiskt och DRY-indikatorn lyser med fast sken.

6. Om du öppnar luckan under programmet för att kontrollera tvätten måste du trycka på  för att återuppta torkningen när luckan har stängts.

7. När cykeln närmar sig sitt slut går maskinen över i avsvlningsfasen och kläderna tumlas i kall luft så att lasten kyls ned.

8. När programmet är färdigt tänds **END** indikatorn.

9. När cykeln är klar snurrar trumman något varv då och då för att minimera skrynkling. Detta fortsätter tills maskinen stängs av eller luckan öppnas.

## Fördröjd Start

Med hjälp av funktionen för fördröjd start  kan du fördröja torkcykelns start med 3, 6 eller 9 timmar.

Den första gången funktionen väljs visas en fördröjning om 3 timmar. Om du trycker en gång till på knappen ökas fördröjningen till 6 eller 9 timmar.

Om du vill starta programmet trycker du på  så påbörjar apparaten torkcykeln efter denna tid. Indikatorlampan för 3, 6 eller 9 timmar blinkar som en indikation på att startfördröjningen är aktiverad.

## Avbryta Och Återställa Programmet

Om du vill avbryta ett program håller du  -knappen intryckt i 3 sekunder. DRY-lampan blinkar som en indikering på att det har återställts.

## RENGÖRING OCH REGELBUNDET UNDERHÅLL

### Rengöra Torktumlaren

- Rengör filtret och töm vattenbehållaren efter varje torkomgång.
- Rengör kondensorn regelbundet.
- Efter varje användning bör man torka av trummans insida och lämna luckan öppen ett tag för att låta luftcirkulationen torka den.
- Torka maskinens utsida och luckan med en mjuk duk.
- Använd ALDRIG svampar eller rengöringsmedel med slipverkan.
- Förhindra att luckan fastnar eller att det samlas ludd genom att rengöra insidan av luckan och tätningen med en fuktad trasa efter varje torkcykel.

### Tekniska Specifikationer

|                    |           |
|--------------------|-----------|
| Trummans kapacitet | 115 liter |
| Maximal last       | 8 kg      |
| Höjd               | 85 cm     |
| Bredd              | 60 cm     |
| Djup               | 60 cm     |
| Energiklass        | B         |

### Information för Test Laboratory

#### EN 61121 Program

- Torr Bomull
- Torr Bomull Järn
- Ömtåliga Tyger

#### Program att använda

- Skåptorr
- Stryktorr
- Skåptorr + Syntet

 **VARNING!** Trumman, luckan och lasten kan vara mycket varma.

 **VIKTIGT** Slå alltid av strömmen och dra ut kontakten innan maskinen rengörs.

 För elektriska data, se etiketten på framsidan av torktumlaren (öppna luckan).

## Vad Kan Vara Orsaken Till...

### Problem som du kan åtgärda själv

Innan du ringer till GIAS Service bör du gå igenom följande checklista. Om maskinen visar sig fungera eller ha installerats eller använts på fel sätt kommer du att debiteras för samtalet. Om problemet kvarstår efter att du utfört de rekommenderade kontrollerna kan du kontakta GIAS Service, de kan ev. hjälpa dig över telefon.

### Torktiden är för lång/plaggen är inte tillräckligt torra...

- Har du valt rätt torktid/program?
- Var plaggen för våta? Var plaggen ordentligt urvridna eller centrifugerade?
- Behöver filtret rensas?
- Behöver kondensorn rengöras?
- Är tumlaren överlastad?
- Är luftintag, luftutsläpp och torktumlarens underdel fria från hinder?
- Har  ställts in under en tidigare torkomgång?

### Torktummlaren startar inte...

- Har torktummlaren kopplats till ett fungerande eluttag? Kontrollera med en annan apparat som t.ex. en bordslampa.
- Är stickproppen korrekt ansluten till eluttaget?
- Är det strömavbrott?
- Har säkringen gått?
- Är luckan helt stängd?
- Är torktummlaren påslagen, både vid eluttaget och maskinen?
- Har torktid eller program ställts in?
- Har maskinen satts på igen sedan luckan öppnats?
- Har torktummlaren slutat fungera eftersom vattenråget är fullt och behöver tömmas?

### Torktummlaren för oväsen...

- Stäng av torktummlaren och kontakta GIAS Service och be om råd.

### Indikatorn lyser...

- Behöver filtret rensas?
- Behöver kondensorn rengöras?

### Indikatorn lyser...

- Behöver vattenbehållaren tömmas?

## KUNDSERVICE

Kvarstår problemen med torktummlaren efter de rekommenderade kontrollerna bör du kontakta GIAS-service. De kan hjälpa dig per telefon eller boka in ett besök av en tekniker enligt bestämmelser i garantin. En avgift kan emellertid tas ut om något av följande gäller din maskin:

- Befinns vara funktionsduglig.
- Inte har installerats i enlighet med instruktionerna.
- Har använts på ett oriktigt sätt.

## Reservdelar

Använd alltid originalreservdelar som kan beställas direkt från GIAS Service.

## GIAS - Service

För service och reparation, kontakta din lokala GIAS Service-tekniker.

Tillverkaren avskriver sig allt ansvar för tryckfel i detta häfte. Tillverkaren förbehåller sig även rätten att göra nödvändiga ändringar av sina produkter utan att deras huvudsakliga egenskaper förändras.

|  |    |
|--|----|
| <b>Johdanto</b>                          | 47 |
| Pakkaustiedot                            | 47 |
| <b>Tuotteen pakkauksen purkaminen</b>    | 47 |
| <b>Turvallisuusohjeet</b>                | 47 |
| Käyttö                                   | 47 |
| Asennus                                  | 48 |
| Pyykki                                   | 48 |
| Ympäristönäkökohdat                      | 48 |
| GIAS-huolto                              | 48 |
| <b>Asennus</b>                           | 49 |
| Sähkövaatimukset                         | 49 |
| Jalkojen säätäminen                      | 49 |
| <b>Poistotuuletus</b>                    | 49 |
| <b>Valmisteleminen täyttöö varten</b>    | 50 |
| Vaatteiden valmistelu                    | 50 |
| Pyykin lajittelu                         | 50 |
| Ei rumpukuivausta:                       | 50 |
| Energian säästäminen                     | 50 |
| Kuivausopas                              | 50 |
| <b>Toimintopainikkeet ja merkkivalot</b> | 51 |
| <b>Ohjelman valitseminen</b>             | 52 |
| <b>Luukku ja suodatin</b>                | 53 |
| Luukun avaaminen                         | 53 |
| Suodatin                                 | 53 |
| Suodattimen huollon merkkivalo           | 53 |
| <b>Vesisäiliö</b>                        | 53 |
| Poista säiliö seuraavasti                | 53 |
| <b>Kondensaattori</b>                    | 54 |
| Irrota kondensaattori seuraavasti        | 54 |
| <b>Koneen käyttö</b>                     | 54 |
| Käynnistyksen viivästäminen              | 55 |
| Ohjelman peruutus ja nollaus             | 55 |
| <b>Puhdistus ja säännöllinen huolto</b>  | 55 |
| Kuivaajan puhdistaminen                  | 55 |
| Tekniset tiedot                          | 55 |
| <b>Vianmääritys</b>                      | 56 |
| <b>Asiakaspalvelu</b>                    | 56 |
| Varaosat                                 | 56 |
| GIAS-huolto                              | 56 |

Lue ohjeet huolellisesti ja käytä konetta niiden mukaisesti. Tässä ohjekirjassa on tärkeitä turvallista käyttöä, asennusta ja huoltoa koskevia ohjeita sekä joitakin hyödyllisiä vinkkejä, joiden avulla saavutat parhaat tulokset käyttäessäsi konetta.

Säilytä koneen dokumentaatio turvallisessa paikassa tulevaa tarvetta tai tulevia omistajia varten.

## Pakkaustiedot

Tarkasta, että koneen mukana toimitetaan seuraavat osat:

- Ohjekirja
- Takuukortti
- Energialuokan kertova merkki

⚠ Tarkista, ettei kone ole vaurioitunut kuljetuksessa. Jos kone on vaurioitunut, soita valmistajan GIAShuoltoon.

⚠ Edellä mainitun ohjeen noudattamatta jättäminen voi heikentää laitteen turvallisuutta. Jos koneessa on väärinkäytöstä johtuva ongelma, siihen liittyvä huoltokäynti voi olla maksullinen.

## TUOTTEEN PAKKAUKSEN PURKAMINEN

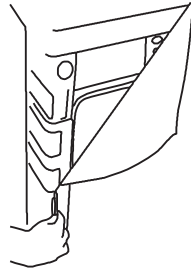

Pura kone pakkauksesta koneen lopullisen sijainnin lähellä.

1. Leikkaa pakkauksen pohja ja yksi kulma varovasti auki.
2. Poista polyteenipussi ja nosta kuivain polystyreenialustalta.

⚠ Hävitä pakkausmateriaali turvallisesti. Pidä se poissa lasten ulottuvilta, koska se voi aiheuttaa vaaraa.

## TURVALLISUUSOHJEET

### Käyttö

- Tätä konetta ei ole tarkoitettu sellaisten henkilöiden (mukaan lukien lapset) käyttöön, joiden fyysiset, henkiset tai aistitoimintoihin liittyvät kyvyt ovat alentuneet tai joilla ei ole koneen käyttöön tarvittavaa kokemusta ja tietoa, ellei heidän turvallisuudestaan vastaava henkilö ole neuvonut heitä koneen käytössä tai valvo käyttötilannetta.
- Lapsia on valvottava sen varmistamiseksi, että he eivät leiki koneella.
- **VAROITUS** Kuivausrummun väärinkäyttö voi aiheuttaa palovaaran.
- Tämä kone on tarkoitettu vain kotikäytössä tapahtuvaan tekstiilien ja vaatteiden kuivaamiseen.
- Tätä laitetta tulee käyttää vain suunniteltuun käyttötarkoitukseen, joka on kuvattu tässä oppaassa. Pehdy asennus- ja käyttöohjeisiin hyvin ennen laitteen käyttöä.
- Älä koske laitteeseen kostein tai märin käsin tai jaloin.
- Älä nojaa luukkuun, kun täytät konetta, äläkä nosta tai liikuta konetta luukusta.
- Älä päästä lapsia leikkimään koneella tai sen toimintopainikkeilla.
- **VAROITUS** Älä käytä tuotetta, jos nukkasuodatin ei ole paikallaan tai jos se on vaurioitunut – nukka saattaa syttyä palamaan.
- **VAROITUS** Kuumien pintojen varoitusymbolilla  merkittyjen pintojen lämpötila voi kuivausrumpua käytettäessä olla yli 60 °C.
- Irrota pistoke pistorasiasta. Irrota pistoke aina ennen koneen puhdistamista.
- Älä jatka koneen käyttöä, jos havaitset sen vialliseksi.
- Älä anna pölyn tai nukan kerääntyä lattialle koneen ympärille.
- Kuivaimen sisällä oleva rumpu voi olla erittäin kuuma. Älä poista pyykkiä koneesta, ennen kuin jäähdytysaika on kokonaan loppunut.

## Asennus

- Tarkasta ennen käyttöä, että tuotteessa ei ole havaittavia vaurioita. Älä käytä vaurioitunutta tuotetta, vaan ota yhteyttä GIAS-huoltoon.
- Älä käytä sovitimia, useita liittimiä tai jatkojohtoja.
- Älä koskaan asenna kuivainta verhoja vasten ja varmista, että tavaroiden putoaminen tai kerääntyminen laitteen taakse on estetty.
- Koneetta ei saa asentaa lukittavan oven, liukuoven tai sellaisen oven taakse, jossa on sarana vastakkaisella puolella kuivausrummun luukkuun nähden.

## Pyykki

- Älä kuivata kuivausrummussa pese-mättömiä tekstiilejä.
- VAROITUS ÄLÄ kuivaa rummussa tekstiilejä, jotka on käsitelty kuivapesunes-teillä.
- VAROITUS Vaahtokumimateriaalit voivat tietyissä oloissa lämmitettyinä syttyä palamaan itsestään. Kuivausrummussa EI SAA kuivata vaahtokumia (lateksivaahtoa) sisältäviä vaatekappaleita kuten suihkumyssyjä, vedenpitäviä tekstiileitä, kumiselkäisiä esineitä tai tyynyjä, jotka sisältävät vaahtokumia.
- Varmista aina tuotteen soveltuvuus kuivaukseen tuotteen pesuohjeista.
- Vaatteet pitää lingota tai niistä pitää vääntää vesi kunnolla pois, ennen kuin ne voi asettaa kuivausrumpuun. Vaatteita, joista valuu vettä, EI saa laittaa kuivaimeen.
- Sytyttämiä tai tulitikkuja ei saa jäädä taskuihin. Koneen läheisyydessä EI SAA KOSKAAN käsitellä palavia nesteitä.
- Lasikuitukankaita EI SAA KOSKAAN laittaa koneeseen. Vaatteisiin joutuneet lasikuidut saattavat aiheuttaa ihoärsytystä.
- Vaatteet, jotka ovat likaantuneet ruokaöljyyn, asetoniin, alkoholiin, bensiiniin, paloöljyyn, tahrannoistoaineisiin, tärpättiin, vahoihin ja vahanpoistoaineisiin, on pestävä kuumalla vedellä ja tavallista runsaammalla pesuaineella ennen kuivausta kuivausrummussa.
- Huuhteluaineita ja muita vastaavia tuotteita tulee käyttää huuhteluaineen valmistajan ohjeiden mukaisesti.

## Ympäristönäkökohdat

- Kaikki pakkausmateriaalit ovat ympäristöystävällisiä, ja ne voidaan kierrättää. Muista hävittää pakkausmateriaalit ympäristöystävällisellä tavalla. Paikallisviranomaiset antavat lisätietoja käytössä olevista hävitystavoista.
- Varmista turvallisuus poistaessasi vanhan pesukoneen käytöstä. Irrota pistoke pistorasiasta, katkaise virtajohto ja hävitä se yhdessä pistokkeen kanssa. Hajota luukun saranat tai luukun lukko, jotta lapset eivät pysty sulkemaan itseään koneen sisään.

## Euroopan Unionin Direktiivi 2002/96/EY

Tämä laite on merkitty sähkö- ja elektroniikkalaiteromusta annetun Euroopan unionin direktiivin 2002/96/EY mukaisesti.



Tämän tuotteen asianmukainen hävittäminen auttaa estämään mahdolliset kielteiset ympäristö- ja terveysvaikutukset, joita vääränlainen jätteenkäsitely voisi muutoin aiheuttaa. Tuotteeseen merkitty tunnus osoittaa, että tätä tuotetta ei saa käsitellä kotitalousjätteenä. Sen sijaan se tulee toimittaa sähköja elektroniikkalaiteromun keräyspisteeseen.

Tuote tulee hävittää paikallisten jätehuoltomääräysten mukaisesti. Lisätietoja tämän tuotteen käsittelystä, keräämisestä ja kierrätyksestä saa kunnan ympäristöviranomaisilta, jätehuoltoyhtiöstä ja liikkeestä, josta tuote on ostettu.

## GIAS-huolto

- Jotta varmistat koneen jatkuvan turvallisuuden ja tehokkaan toiminnan, suosittelemme, että kaikki huolto- ja korjaustyöt suorittaa vain GIAS-huollon huoltoteknikko.



Jos laite ei toimi oikein tai jos se lakkaa toimimasta, sammuta virta ja irrota sähköjohto pistorasiasta. Ota yhteys GIAS-huoltoon ja kysy neuvoa korjauksesta.



## Sähkövaatimukset

Kuivausrummut toimivat 220-240V:n jännitteellä (50Hz:n yksivaihe). Varmista, että syöttövir-tapiirin mitoitusvirta on vähintään 10 A.

**Sähkö voi olla erittäin vaarallista.**

**Tämä laite on maadoitettava.**

**Pistorasian ja pistokkeen on oltava samantyyppisiä.**

**Älä käytä useita sovittimia tai jatkojohtoja.**

**Pistokkeen pitää olla irrotettavissa pistorasiasta myös laitteen asennuksen jälkeen.**

CE-merkinnällä varustettu laite on EU:n direktiivien 2004/108/TY ja 2006/95/TY sekä niihin tehtyjen tarkistusten mukainen.

**⚠** Jos koneessa on väärästä asennuksesta johtuva ongelma, siihen liittyvä huoltokäynti voi olla maksullinen.

**⚠** Jos laitteen virtajohto vaurioituu, se on vaihdettava erikoisjohtoon, joka on saatavissa AINOASTAAN varaosapalvelusta. Laitteen saa asentaa vain ammattitaitoinen henkilö.

**⚠** Älä liitä konetta sähköverkkoon äläkä kytke koneeseen virtaa, ennen kuin asennus on valmis. Oman turvallisuutesi takia kuivain pitää asentaa oikein. Jos asennuksessa on jotakin epäselvää, soita paikalliseen GIASHuoltoon ja kysy ohjeita.

## Jalkojen Säätäminen

Kun kone on paikoillaan, sen jalat on säädettävä, jotta kone seisoo vaakasuorassa.

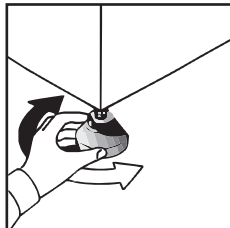

## POISTOTUULETUS

Huoneeseen, johon rumpukuivaaja on asennettu, on järjestettävä riittävä poistotuuletus, jotta mahdollisista polttoaineita polttavista laitteista tai avotulesta tulevat kaasut eivät pääse huoneeseen rumpukuivaajaa käytettäessä.

- Poistoilmaa ei saa johtaa hormiin, jota käytetään kaasua tai muita polttoaineita käyttävien laitteiden palokaasujen poistoon.

- Tarkista säännöllisesti, ettei ilmanvirtaus kuivaimen läpi ole estynyt.

- Tarkista nukkasuodatin käytön jälkeen ja puhdista se tarvittaessa.

- Ilmanotto- ja poistoaukkoja ei saa tukkia. Älä tuki koneen pohjan ja lattian välistä tyhjää tilaa, jotta varmistat riittävän tuuletuksen. Koneen lähellä ei saa olla mitään esteitä alle 12 mm:n päässä koneesta.

- Varmista, että koneen taakse ei voi pudota eikä kerääntyä tavaroita, koska ne voivat tukkia ilman sisään- ja ulostulon.

- **ÄLÄ KOSKAAN** asenna kuivaajaa verhoja vasten.

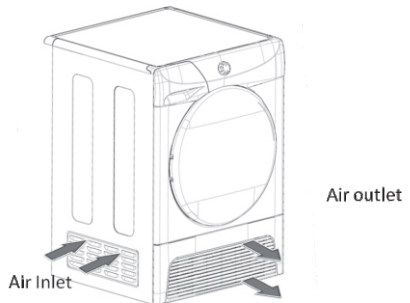

**⚠** Älä asenna laitetta huoneeseen, jossa on matala lämpötila tai huoneeseen jonka lämpötila voi laskea alle +2°C. Laite ei ehkä toimi tällöin kunnolla, vesi saattaa jäätyä laitteen sisällä (venttiili, letku, pumppu) ja rikkoa laitteen. Suositeltava huoneen lämpötila on +2°C - +35°C. Huomioithan, että käyttö kylmissä olosuhteissa (+2 - +15 °C) saattaa aiheuttaa veden kondensoitumista ja vesipisaroita lattialle.

# VALMISTELEMINEN TÄYTTÖÄ VARTEN

Ennen kuivausrummun ensimmäistä käyttökertaa:

- Lue tämä käyttöohje huolellisesti läpi.
- Poista kaikki tavarat rummun sisältä.
- Pyyhi rummun sisusta ja luokku kostealla kankaalla poistaaksesi kuljetuksessa muodostuneen pölyn.

## Vaatteiden Valmistelu

Varmista, että kuivattava pyykki soveltuu rumpukuivaukseen, lukemalla jokaisen tekstiilin hoitolappujen symbolit.

Tarkista, että kaikki hakaset ovat kiinni ja taskut ovat tyhjiä. Käännä vaatteet nurin päin. Aseta vaatteet rumpuun väljästi ja varmista, että ne eivät kietoudu toisiinsa.

## Ei Rumpukuivausta:

Villavalmisteet, silkki, arat tekstiilit, nailonsukat, arat kirjotut tekstiilit, metallikoristeiset tekstiilit, PVC- tai nahkakoristeiset vaatekappaleet, harjoituskengät, huokoiset tekstiilit (esim. makuupussit) jne.

**⚠ TÄRKEÄÄ:** Älä kuivaa tekstiilejä, jotka on käsitelty kuivapesunesteellä tai valmistettu kumista (tulipalon tai räjähdyksen vaara).

Viimeisen 15 minuutin aikana pyykkiä pyöritetään kylmässä ilmassa.

## Energian Säästäminen

Laita kuivausrumpuun vain sellaista pyykkiä, josta on väännetty vesi pois tai joka on lingottu. Mitä kuivempaa pyykki on, sitä lyhyempi on kuivausaika, ja näin säästyy myös sähköä.

## PYRIAINA

- kuivaamaan suurin sallittu määrä pyykkiä kerralla, koska silloin säästyy aikaa ja sähköä
- tarkistamaan suodattimen puhtaus ennen jokaista kuivausjaksoa.

## ÄLÄ KOSKAAN

- ylitä suurinta sallittua painomäärää, koska silloin tuhaantuu aikaa ja sähköä
- laita kuivausrumpuun vettä valuvia tekstiilejä, koska se voi vaurioittaa laitetta.

## Enimmäiskuivauspaino

- Puuvillat **Enintään 8 kg**
- Synteettiset **Enintään 4 kg**

**⚠** Älä täytä rumpua liian täyteen. Suuret tekstiilit saattavat kastuessaan ylittää suurimman sallitun täyttömäärän (esim. makuupussit, takit).

## Lajittele Pyykki Seuraavasti:

### • Hoitolappujen mukaan

Ne ovat joko kauluksessa tai sisäsaumassa:

- Soveltuu rumpukuivaukseen.
- Rumpukuivaus korkeassa lämpötilassa.
- Rumpukuivaus vain alhaisessa lämpötilassa.
- Ei rumpukuivausta.

Jos tekstiilissä ei ole hoitolappua, on oletettava, että se ei sovellu rumpukuivaukseen.

### • Määrän ja paksuuden perusteella

Aina kun täyttömäärä ylittää kuivaimen kapasiteetin, lajittele vaatteet niiden paksuuden mukaan (esim. pyyhkeet erilleen ohuista alusvaatteista).

### • Kangastyypin mukaan

Puuvillat/PELLAVA: Pyyhkeet, puuvillatrikot, liinavaatteet.

Synteettiset: Polyesterista tai polyamidista valmistetut puserot, paidat, haalarit, jne., kuten myös puuvilla-keinokuitusekoitteet.

### • Kuivausasteen mukaan

Lajittele tekstiilit silityskuiviin, kaappikuviin jne. Jos käsittelet arkoja tekstiilejä, valitse alhainen kuivauslämpötila painamalla  -painiketta.

## Kuivausopas

Taulukko osoittaa arvioidut kuivausajat, jotka riippuvat tekstiilityypistä ja vaatteiden kosteudesta.

| KANGASTYYPPI | LÄMPÖTILAN SÄÄTÖ   | ENIMMÄIS-TÄYTTÖ | NORMAALI TÄYTTÖ | VAJAA-TÄYTTÖ |
|--------------|--|-----------------|-----------------|--------------|
| PUUVILLA     |  KORKEA   | 140-165min      | 70-80min        | 50-65min     |
| SYNTEETTISET |  ALHAINEN | ---             | 70-80min        | 40-55min     |
| AKRYYLIT     |  ALHAINEN | ---             | 50-65min        | 30-40min     |

# TOIMINTOPAINIKKEET JA MERKKIVALOT

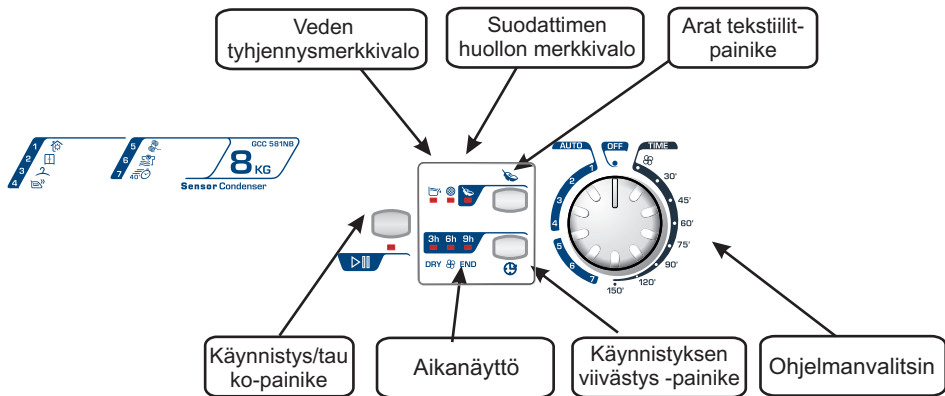

## Ohjauspaneeli Ja Merkkivalot

**Ohjelmanvalitsin** – Valitse haluamasi ohjelma.

**Käynnistyksen viivästys -painike** – Antaa käyttäjälle mahdollisuuden viivästyttää kuivausruummun käynnistystä (toiminta selostettu tarkasti s. 54).

**Käynnistys/tauko-painike** – Aloita valittu kuivausohjelma painamalla painiketta.

**Arat tekstiilit-painike** – Vähennä lämpötilaa arkoja tekstiilejä varten painamalla painiketta, jolloin painikkeen yläpuolella oleva merkkivalo syttyy.

Ennen lämpötila-asetuksen muuttamista ohjelma on nolattava

Alhainen lämpötila – merkkivalo **PALAA**

Korkea lämpötila – merkkivalo **EI PALA**

**Veden tyhjennysmerkkivalo** – Syttyy, kun vesisäiliö on täynnä

**Suodattimen huollon merkkivalo** – Syttyy, kun suodatin pitää puhdistaa

### Aikanäyttö

**DRY** – Kun ohjelma on valittu, **DRY**-merkkivalo vilkkuu, ja kun ohjelma alkaa, **DRY**-merkkivalo palaa.

– Merkkivalo syttyy, kun ohjelman päättymiseen on jäljellä lyhyt aika. Tässä kuivausjakson vaiheessa kone siirtyy jäähdytysvaiheeseen. Jäähdytysvaihe kestää 10-15 minuuttia ohjelmasta riippuen.

**END** – Merkkivalo palaa, kun ohjelma on päättynyt.

## OHJELMAN VALITSEMINEN

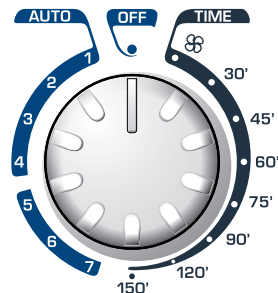







Tämä Candy sensorikuivauskone tarjoaa monia pyykinkuivausvaihtoehtoja kaikkiin tarpeisiin.

Ohjelmat ja niiden toiminnot on koottu seuraavalla sivulla olevaan taulukkoon.

**Huomaa:** Sensori ei välttämättä tunnista oikein vajaata täyttöä, jossa on pieniä tekstiilejä. Käytä ajastettuja ohjelmia vajaille täytöille ja pienille, erillisille vaatekappaleille tai esikuivatuille kankaille, joiden kosteuspitoisuus on alhainen. Aseta ohjelma 30–75 minuutin välille täyttöasteen ja vaadittavan kuivuuden mukaan ja valitse korkea tai alhainen lämpötila kangastyypin mukaan.

Jos sensori ei tunnista tekstiiliä, kuivain käy vain 10 minuuttia, ennen kuin se siirtyy jäähdytysvaiheeseen. Jos pyykkiä on liikaa tai jos se on liian märkää, kuivain siirtyy automaattisesti jäähdytysvaiheeseen noin 3 tunnin kuluttua.

# OHJELMAN VALITSEMINEN

| OHJELMA   | KUVAUS  |
|---|---|
| <b>Perfect Home</b>    |   |
| <b>Erittäin kuiva</b>  |   |
| <b>Kaappikuiva</b>     |   |
| <b>Silityskuiva</b>    |   |
| <b>Villaohjelma</b>    | Villatekstiileille tarkoitettu hellävarainen ohjelma, joka tekee niistä pehmeämpiä ilmaukuksen jälkeen. Tätä 12 minuutin mittaista hellävaraista lämminilmaohjelmaa voi käyttää myös villa-vaatteiden tuulettamiseen pitkäaikaisen säilytyksen jälkeen.   |
| <b>No Crease</b>       | No Crease-ohjelma sisältää rypistymistä ehkäisevän käsittelyn. Kuivain lämmittää pyykkiä 9 minuutin ajan, minkä jälkeen jäähdytys kestää 3 minuuttia. Toiminto tekee erityisen hyvää vaatekappaleille, jotka saatetaan jättää odottamaan silitystä joksikin aikaa, esimerkiksi liinavaatekoriin. Vaatekappaleet voivat myös muuttua koviksi, jos niitä kuivataan ulkona pyykkinarulla tai sisällä patterilla. Tämä ohjelma ojentaa kankaan rypyt ja tekee silityttämisestä nopeampaa ja helpompaa.  |
| <b>40' Rapid</b>  | 40 minuutin pikaohjelma mahdollistaa nopean kuivauksen. Tämän ohjelman ansiosta vaatteet ovat kuivia, raikkaita ja valmiita puettaviksi alle 40 minuutissa. Erikoisohjelma tarkkailee rummun kuivuutta ja lämpötilaa anturin avulla, joten aikaa ja energiaa kuluu vain tarvittava määrä. Kone päättää jakson, kun kaappikuiva taso on saavutettu. Ilmoitettu jakson pituus voi vaihdella kangastyypin, täyttöasteen ja vaatteiden jäännöskosteuden mukaan. Suurin täyttömäärä on 2 kg, ja ohjelma sopii kaikille rumpukuivattaville tekstiileille. |
| <b>150'</b>   | 150' minuutin kuivaus   |
| <b>120'</b>   | 120' minuutin kuivaus   |
| <b>90'</b>  | 90' minuutin kuivaus  |
| <b>75'</b>  | 75' minuutin kuivaus  |
| <b>60'</b>  | 60' minuutin kuivaus  |
| <b>45'</b>  | 45' minuutin kuivaus  |
| <b>30'</b>  | 30' minuutin kuivaus  |
| <b>Tuuletus</b>      | Pyykin rumpukuivaus viileällä ilmalla 20 minuutin ajan  |

## Luukun Avaaminen

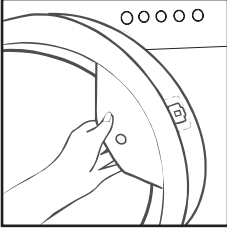

Avaa luukku kahvasta vetämällä.

Kuivain käynnistyy uudelleen, kun suljet luukun ja painat painiketta. ▶

## VESISÄILIÖ

Pyykistä kuivauksen aikana poistunut vesi kerääntyy kuivaajaan pohjalla olevaan säiliöön. Kun säiliö on täynnä, -merkkivalo syttyy ohjauspaneelissa ja säiliö TÄYTYY tyhjentää. Suosittelemme kuitenkin, että säiliö tyhjenetään jokaisen kuivausjakson jälkeen.

**HUOMAA:** Uuden koneen muutaman ensimmäisen jakson aikana kerääntyy hyvin vähän vettä, koska sisäinen säiliö täyttyy ensin.

## Poista Säiliö Seuraavasti

1. Vedä varovasti jalkalistan alaosasta, jotta se loksauttaa irti kuivausrummusta. Yläosan voi sen jälkeen nostaa pois saranoilta ja jalkalistan saa kokonaan poistettua.

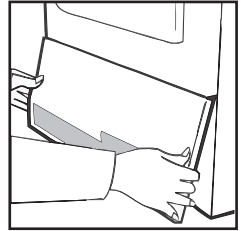

2. Vedä tukevasti kahvasta ja liu'uta vesisäiliö ulos kuivausrummusta.

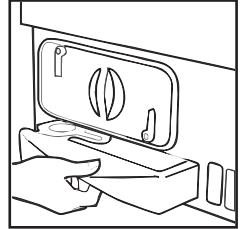

Tue säiliötä molemmilla käsillä. Jos säiliö on täysi, se painaa noin 4 kg.

3. Avaa säiliön päällä oleva kansi ja tyhjennä vesi.

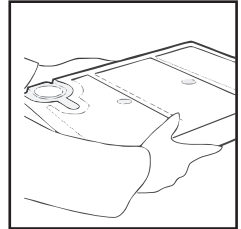

4. Laita kansi kiinni ja liu'uta vesisäiliö takaisin. TYÖNNÄ SÄILIÖ TUKEVASTI PAIKALLEEN.

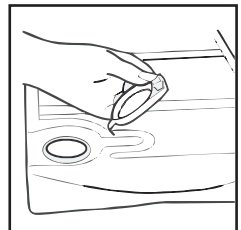

5. Aseta jalkalista takaisin kiinnittämällä yläosan koukut ja 'napsauttamalla' listan alaosa sitten paikoilleen.

**VAROITUS!** Kun kuivausrumpu on käynnissä, rumpu ja luukku saattavat olla ERITTÄIN KUUMIA. Älä koskaan pysäytä kuivausrumpua ennen kuivausjakson päättymistä, ellei ota vaatteita nopeasti pois koneesta ja levitä niitä siten, että kuumuus haihtuu.

## Suodatin

**TÄRKEÄÄ:** Pitääksesi kuivaimen toiminnan tehokkaana, tarkista ennen jokaista kuivausjaksoa, että nukkasuodatin on puhdas.

1. Vedä suodatinta ylöspäin.

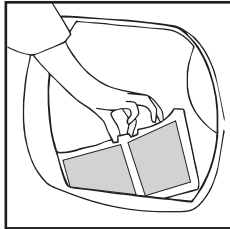

2. Avaa suodatin kuvan osoittamalla tavalla.

3. Poista nukka varovasti pehmeällä harjalla tai sormilla.

4. Napsauta suodatin kiinni ja aseta se takaisin paikoilleen.

## Suodattimen Huollon Merkkivalo

☉ Syttyy, kun suodatin pitää puhdistaa.

Jos pyykki ei kuiva, tarkista, ettei suodatin ole tukossa.

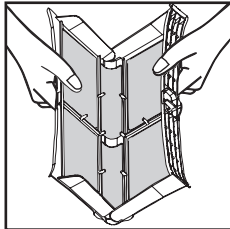

**ÄLÄ PUHDISTA SUODATINTA VEDELLÄ**

**Tärkeää:** Kytke virta aina pois päältä ja irrota virtajohto pistorasiasta, ennen kondensaattorin puhdistusta.  
Varmistaaksesi kuivaajan tehokkaan toiminnan, tarkista säännöllisesti, että kondensaattori on puhdas.

## Irrota Kondensaattori Seuraavasti

1. Irrota jalkalista

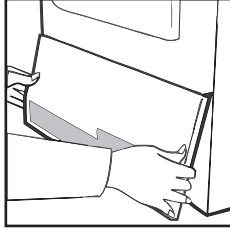

2. Käännä kahta lukitusvipua vastapäivään ja vedä kondensaattori ulos.

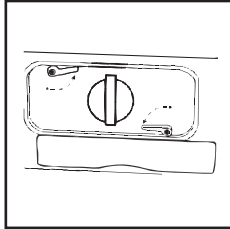

3. Vedä kondensaattoriyksikkö ulos.

4. Poista varovasti kaikki pöly ja nukka kankaalla, huuhtele sitten yksikköä juoksevalla vedellä ja aseta se siten, että vesi virtaa listojen välistä ja poistaa pölyn ja nukan.

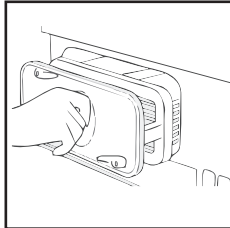

5. Aseta kondensaattori takaisin varmistuen, että se tulee oikein päin (nuolen osoittama suunta), ja paina se tukevasti paikalleen. Lukitse kaksi vipua kääntämällä niitä myötäpäivään.

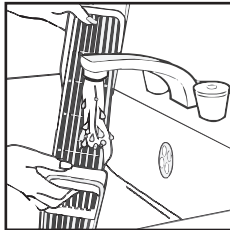



6. Laita jalkalista takaisin paikoilleen.

## KONEEN KÄYTTÖ

1. Avaa luukku ja laita pyykki rumpuun. Varmista, etteivät vaatekappaleet estä uukun sulkeutumista.

2. Sulje luukku varovasti painamalla sitä hitaasti, kunnes kuulet luukun loksahdavan kiinni.

3. Käännä ohjelmavalitsimen nuppia ja valitse haluamasi kuivausohjelma (ks. ohjelmaopas).

4. Jos kuivaat synteettisiä, akryylejä sisältäviä tai arkoja tekstiilejä, alenna lämpötilaa painamalla  -painiketta. Painikkeen yläpuolella oleva merkkivalo syttyy, kun kone on asetettu alhaiseen lämpötilaan. Voit kumota ohjelman valinnan muutaman minuutin kuluessa sen aloittamisesta painamalla  -painiketta. Jos tämä aika on ehtinyt jo kulua, voit vaihtaa ohjelmaa nollaamalla koneen.

5. Paina  -painiketta. Kuivain käynnistyy automaattisesti, ja DRY-merkkivalo palaa jatkuvasti.

6. Jos luukku avataan ohjelman aikana pyykin tarkastamiseksi, on kuivaus aloitettava uudelleen painamalla luukun sulkemisen jälkeen  -painiketta.

7. Kun jakso on kopussa, kone siirtyy jäähdytysvaiheeseen, jossa pyykki jäähdytetään pyörittämällä sitä kylmässä ilmassa.

8. Kun ohjelma on päättynyt, **END**-merkkivalo syttyy.

9. Jakson päätyttyä rumpu pyörii ajoittain rypistymisen minimoimiseksi. Tämä jatkuu, kunnes koneen virta kytketään pois päältä tai luukku avataan.

## Käynnistyksen Viivästäminen

Käynnistyksen viivästys-toiminto  antaa käyttäjälle mahdollisuuden viivästää kuivausrummun käynnistystä kolmella, kuudella tai yhdeksällä tunnilla.

Kun toiminto valitaan ensimmäisen kerran, näyttöön tulee 3 tunnin viivästys. Kun painiketta painetaan toisen kerran, viivästys muuttuu kuudeksi tai yhdeksäksi tunniksi.

Käynnistä ohjelma painamalla  -painiketta. Laite suorittaa kuivausjakson valitun ajan lopussa. Samalla kolmen, kuuden tai yhdeksän tunnin merkkivalo alkaa vilkkua sen merkiksi, että käynnistyksen viivästys on käynnissä.

## Ohjelman Peruutus Ja Nollaus

Peruuta ohjelma painamalla  -painiketta 3 sekunnin ajan. DRY-merkkivalo vilkkuu, kun ohjelma on nollattu.

## PUHDISTUS JA SÄÄNNÖLLINEN HUOLTO

### Kuivaimen Puhdistaminen

- Puhdista suodatin ja tyhjennä vesisäiliö jokaisen kuivausjakson jälkeen.
- Puhdista kondensaattori säännöllisesti.
- Pyyhi jokaisen käyttökerran jälkeen rummun sisäpuoli ja jätä luukku auki hetkeksi aikaa, jotta ilma pääsee kiertämään ja kuivattamaan rumpua.
- Pyyhi koneen ulkopuoli ja luukku pehmeällä kankaalla.
- ÄLÄ käytä hankaavia sieniä tai puhdistusaineita.
- Luukun jumittumista ja nukan kertymistä voi ehkäistä puhdistamalla luukun sisäpuoli ja tiiviste kostealla pyyhkeellä jokaisen kuivausohjelman jälkeen.

### Tekniset Tiedot

|                   |            |
|-------------------|------------|
| Rummun tilavuus   | 115 litraa |
| Enimmäisvetoisuus | 8 kg       |
| Korkeus           | 85 cm      |
| Leveys            | 60 cm      |
| Syvyys            | 60 cm      |
| Energialuokka     | B          |

### Tietoa testauslaboratorion

#### EN 61121 ohjelma

- Kuiva Puuvilla
- Kuiva Puuvilla Raudan
- Herkille Tekstiileille

#### Ohjelman käyttäminen

- Kaappikuiva
- Silityskuiva
- Kaappikuiva+ ja kenokuitupainike

 **TÄRKEÄÄ** Kytke aina virta pois päältä ja irrota pistoke pistorasiasta, ennen kuin puhdistat laitetta.

 Katso sähkötiedot tehokilvestä kuivaimen etukannesta (luukku auki).

 **VAROITUS!** Rumpu, luukku ja pyykki saattavat olla erittäin kuumia.

## Mikä On Vikana...

### Viat, jotka voit korjata itse

Ennen kuin otat yhteyttä GIAS-huoltoon, suorita seuraavat tarkistukset. Työstä veloitetaan, jos kone toimii kunnolla, se on asennettu väärin tai jos sitä on käytetty ohjeiden vastaisesti. Jos ongelma ei ratkea suositeltujen tarkistusten jälkeen, soita GIAS-huoltoon. Sieltä voi saada puhelimitse apua ongelman ratkaisemiseen.



### Kuivausaika on liian pitkä/vaatteet eivät ole tarpeeksi kuivia...

- Oletko valinnut oikean kuivausajan/ohjelman?
- Olivatko vaatteet liian märkiä? Väännettiinkö vesi kunnolla pois vaatteista tai lingottiinko ne?
- Tarvitseeko suodatin puhdistusta?
- Tarvitseeko kondensaattori puhdistusta?
- Onko kuivaimessa liikaa vaatteita?
- Onko ilmanotto- ja poistoaukoissa tai kuivaajan pohjassa esteitä?
- Onko  -vaihtoehto valittuna edellisen kuivausjakson perusteella?

### Kuivain ei käynnisty...

- Toimiiko virransyöttö kuivaimen? Kokeile pistorasian toimivuus toisella sähkökojeella, kuten lampulla.
- Onko pistoke oikein kytketty pistorasiaan?
- Onko sähkökatkos?
- Onko sulake palanut?
- Onko luukku kokonaan suljettu?
- Onko kuivain kytketty päälle sekä virransyötöstä että koneesta?
- Onko kuivausaika tai ohjelma valittu?
- Onko kone kytketty uudestaan päälle, sen jälkeen, kun luukku avattiin?
- Onko kuivaajan toiminta pysähtynyt, koska vesiasia on täynnä ja se pitää tyhjentää?

### Kuivain on meluisa...

- Sammuta kuivaimen virta ja kysy ohjeita GIAS-huollosta.
-  -merkkivalo palaa...
- Tarvitseeko suodatin puhdistusta?
- Tarvitseeko kondensaattori puhdistusta?
-  -merkkivalo palaa...
- Tarvitseeko vesisäiliö tyhjentää?

## Asiakaspalvelu

Jos kuivaimessa on vieläkin ongelma, vaikka olet suorittanut kaikki suosittelemamme tarkistukset, soita GIAS-huoltoon ja kysy lisäohjeita. He saattavat pystyä selvittämään ongelman puhelimitse, tai sitten he järjestävät sopivan ajan, jolloin huoltoteknikko hoitaa asian takuuehtojen mukaisesti. Laskutus hoidetaan kuitenkin normaalisti, jos joku seuraavista kohdista pätee sinun koneeseesi:

- Koneen todetaan olevan toimintakunnossa.
- Koneetta ei ole asennettu asennusohjeiden mukaisesti.
- Koneetta on käytetty väärin.

## Varaosat

Käytä aina alkuperäisiä varaosia, joita saa suoraan GIAS-huollosta.

## GIAS-Huolto

Jos kone tarvitsee huoltoa tai korjausta, soita paikallisen GIAS-huollon huoltoteknikolle.

**Valmistaja kieltäytyy ottamasta vastuuta tässä käyttöohjeessa mahdollisesti esiintyvistä kaikenlaisista painovirheistä. Valmistaja myös pidättää itsellään oikeuden tehdä asiaankuuluvia muutoksia tuotteisiinsa muuttamatta kuitenkaan niiden perusominaisuuksia.**



|   |    |
|---|----|
| <b>Introduction</b>                         | 58 |
| Informations Sur La Livraison               | 58 |
| <b>Déballage Du Produit</b>                 | 58 |
| <b>Rappels De Sécurité</b>                  | 58 |
| Utilisation                                 | 58 |
| Installation                                | 59 |
| Le Linge                                    | 59 |
| Protection De L'environnement               | 59 |
| Service Gias                                | 59 |
| <b>Installation</b>                         | 60 |
| Besoins Électriques                         | 60 |
| Ajustement Des Pieds                        | 60 |
| <b>Ventilation</b>                          | 60 |
| <b>Préparation De La Charge</b>             | 61 |
| Préparation Des Vêtements                   | 61 |
| Tri De La Charge                            | 61 |
| Ne Séchez Pas En Machine                    | 61 |
| Économies D'énergie                         | 61 |
| Guide De Séchage                            | 61 |
| <b>Commandes Et Indicateurs</b>             | 62 |
| <b>Sélection Du Programme</b>               | 63 |
| <b>Porte Et Filtre</b>                      | 64 |
| Ouverture De La Porte                       | 64 |
| Filtre                                      | 64 |
| Indicateur Entretien Filtre                 | 64 |
| <b>Réservoir D'eau</b>                      | 64 |
| Pour Retirer Le Réservoir                   | 64 |
| <b>Condenseur</b>                           | 65 |
| Pour Retirer Le Condenseur                  | 65 |
| <b>Fonctionnement</b>                       | 65 |
| Départ Différé                              | 66 |
| Annulation Et Réinitialisation Du Programme | 66 |
| <b>Nettoyage Et Entretien De Routine</b>    | 66 |
| Nettoyage Du Sèche-linge                    | 66 |
| Spécifications Techniques                   | 66 |
| <b>Dépistage De Pannes</b>                  | 67 |
| <b>Service Clientèle</b>                    | 67 |
| Pièces De Rechange                          | 67 |
| Service Gias                                | 67 |

# INTRODUCTION

Veillez lire et suivre ces instructions avec soin et utiliser la machine en conséquence. Ce livret contient des instructions importantes sur la sécurité d'utilisation, l'installation et l'entretien de la machine, ainsi que des conseils utiles pour obtenir les meilleurs résultats possibles lors de son utilisation. Conservez toute la documentation dans un endroit sûr pour pouvoir vous y reporter à une date ultérieure ou la transmettre aux prochains propriétaires

## Informations Sur La Livraison

Vérifiez que les articles suivants ont bien été livrés avec l'appareil :

- Manuel d'utilisation
- Carte de garantie
- Étiquette d'énergie

⚠ Vérifiez que la machine ne s'est pas détériorée en transit. Si c'est le cas, contactez GIAS pour une opération de dépannage.

⚠ Le non-respect de ces instructions peut compromettre la sécurité de votre appareil. Un appel de service peut vous être facturé si la défaillance de votre appareil est causée par une mauvaise utilisation.

## DÉBALLAGE DU PRODUIT

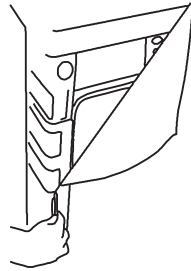

Retirez la machine de l'emballage, à proximité de son emplacement définitif.

1. Coupez délicatement autour de la base de l'emballage en remontant vers l'angle supérieur.
2. Retirer le manchon en polyéthylène et sortez le sèche-linge de la base en polystyrène.

⚠ Mettez l'emballage au rebut en toute sécurité. Conservez hors de portée des enfants car il représente une source de danger potentielle.

## RAPPELS DE SÉCURITÉ

### Utilisation

- Cet appareil ne doit pas être utilisé par des personnes (notamment des enfants) jouissant de capacités mentales, sensorielles ou physiques réduites ou d'un manque d'expérience ou de connaissances, sauf si elles sont surveillées ou ont reçu des instructions concernant l'utilisation de cet appareil par une personne responsable de leur sécurité.
- Les enfants doivent être surveillés afin de s'assurer qu'ils ne s'amuse pas avec l'appareil.
- **ATTENTION** La mauvaise utilisation d'un sèche-linge risque de causer un d'incendie.
- Cette machine est conçue uniquement pour usage domestique, à savoir pour sécher le linge domestique et les vêtements.
- Cette machine ne doit être utilisée que pour l'emploi auquel elle est destinée et qui est décrit dans ce manuel. Assurez-vous d'avoir bien compris les instructions d'installation et d'utilisation avant de faire fonctionner la machine.
- Ne touchez pas la machine si vous avez les mains ou les pieds mouillés ou humides.
- Ne vous appuyez pas sur la porte lorsque vous chargez la machine et n'utilisez pas la porte pour soulever ou déplacer la machine.
- Ne laissez pas des enfants jouer avec la machine ou avec ses commandes.
- **ATTENTION** N'utilisez pas cette machine si le filtre à peluches n'est pas en place ou s'il est endommagé ; les peluches risquent en effet de s'allumer.
- **ATTENTION** L'augmentation de température pendant le fonctionnement du sèche-linge peut être supérieure à 60°C là où se trouve le symbole de surface chaude . 
- Débranchez du courant de secteur. Retirez toujours la prise avant de nettoyer la machine.
- Cessez d'utiliser la machine si elle semble défectueuse.
- Veillez à ce que les peluches ne puissent pas s'accumuler sur le sol, à l'extérieur de la machine.
- Il se peut que l'intérieur du tambour soit très chaud. Veillez à ce que le sèche-linge termine son cycle de refroidissement avant d'en sortir le linge.

# RAPPELS DE SÉCURITÉ

## Installation

- Vérifiez que la machine ne présente aucun signe visible de détérioration avant de l'utiliser. En cas de détérioration, assurez-vous de ne pas l'utiliser et de contacter le service GIAS.
- N'utilisez pas d'adaptateurs, de multi-prises et/ou de rallonges.
- Veillez à ne pas installer le sèche-linge contre des rideaux et assurez-vous que rien ne pourra tomber ou s'accumuler derrière le sèche-linge.
- Cet appareil ne doit pas être installé derrière une porte verrouillable, une porte coulissante ou une porte munie de gonds placée en face de la porte du sèche-linge.

## Le Linge

- Ne séchez pas des vêtements non lavés dans le sèche-linge.
- **ATTENTION NE** séchez PAS les tissus qui ont été traités avec des liquides de nettoyage à sec.
- **ATTENTION** Quand elles sont chauffées, les mousses alvéolaires peuvent dans certains cas brûler par combustion spontanée. Les articles tels que le caoutchouc mousse (mousse de latex), les bonnets de douche, le textile imperméable, les articles caoutchoutés et les vêtements ou coussins rembourrés de caoutchouc mousse NE DOIVENT PAS être séchés dans le sèche-linge.
- Reportez-vous toujours aux étiquettes d'entretien du linge pour vérifier le mode de séchage recommandé.
- Les vêtements doivent être essorés en machine ou à la main avant d'être placés dans le sèche-linge. Les vêtements qui dégoulinent NE DOIVENT PAS être mis dans le sèche-linge.
- Enlevez les briquets et les allumettes des poches et veillez à ne JAMAIS utiliser de liquides inflammables à proximité de la machine.
- Les rideaux en fibres de verre ne doivent JAMAIS être placés dans cette machine. La contamination d'autres vêtements par les fibres de verre peut entraîner des irritations de la peau.
- Les articles qui ont été souillés par des substances telles que huile de cuisson, acétone, alcool, pétrole, kérosène, produit anti-taches, térébenthine, cire et décapant pour cire doivent être lavés à l'eau chaude avec une quantité supplémentaire de détergent avant d'être séchés dans le sèche-linge.
- Les agents adoucissants, et autres produits similaires, doivent être utilisés conformément aux instructions fournies par le fabricant du produit.

## Protection De L'environnement

- Tous les matériaux de conditionnement utilisés sont écologiques et recyclables. Veuillez les éliminer de manière écologique. Votre municipalité pourra vous donner le détail exact des méthodes d'élimination en vigueur.
- Pour assurer la sécurité lors de l'élimination d'un vieux sèche-linge, veuillez débrancher la fiche du courant de secteur, couper le câble d'alimentation et le détruire avec la fiche. Pour empêcher que les enfants ne s'enferment dans la machine, cassez les charnières de la porte ou son dispositif de verrouillage.

## Directive Européenne 2002/96/CE

Cet appareil est commercialisé en accord avec la directive européenne 2002/96/CE sur les déchets des équipements électriques et électroniques (DEEE).



En vous assurant que ce produit est correctement recyclé, vous participez à la prévention des conséquences négatives sur l'environnement et la santé publique qui pourrait être causé par une mise au rebut inappropriée de ce produit. Le symbole sur ce produit indique qu'il ne doit pas être traité comme un déchet ménager. Il doit être rapporté jusqu'à un point de recyclage des déchets électriques et électroniques. La collecte de ce produit doit se faire en accord avec les réglementations environnementales concernant la mise au rebut de ce type de déchets. Pour plus d'information au sujet du traitement, de la collecte et du recyclage de ce produit, merci de contacter votre mairie, votre centre de traitement des déchets ou le magasin où vous avez acheté ce produit.

## Service GIAS

- Pour veiller au fonctionnement efficace et sans risque de cet appareil, nous vous recommandons de faire exclusivement appel à un technicien GIAS agréé pour son entretien ou sa réparation éventuelle.

Si l'appareil ne fonctionne pas correctement ou s'il tombe en panne, mettez-le à l'arrêt et débranchez-le du courant de secteur. Consultez le service GIAS pour prévoir une éventuelle réparation.

## Besoins Électriques

Les sèche-linges sont prévues pour une tension monophasée de 220-240 V, 50 Hz. Vérifiez que la tension nominale du circuit d'alimentation est réglée sur 10 A minimum.

**L'électricité peut être extrêmement dangereuse.**

**Cet appareil doit être mis à la terre.**

**La prise de courant et la fiche de la machine doivent être du même type.**

**N'utilisez pas de multi-prises et/ou de rallonges.**

**La fiche doit être accessible pour débrancher l'appareil une fois qu'il a été installé.**

La machine est conforme aux directives européennes 2004/108/EC, 2006/95/EC et à leurs modifications ultérieures.

 Un appel de service peut vous être facturé si la défaillance de votre appareil est causée par une installation incorrecte.

 Si le cordon électrique de cet appareil est endommagé, il doit être remplacé par un cordon spécial qui est **UNIQUEMENT** disponible auprès du service des pièces de rechange. Il doit être installé par une personne compétente.

 Ne branchez pas l'appareil et ne mettez pas en marche l'interrupteur de secteur tant que l'installation n'est pas terminée. Par mesure de sécurité, veillez à installer ce sèche-linge correctement. En cas de doute concernant son installation, veuillez demander conseil à GIAS Service.

## Ajustement Des Pieds

Lorsque la machine est en place, les pieds doivent être ajustés pour mettre la machine de niveau.

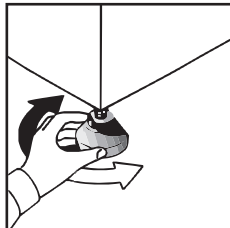

## VENTILATION

La pièce où se trouve le sèche-linge doit avoir une ventilation adéquate de manière à ce que les gaz des appareils qui brûlent d'autres combustibles, y compris les cheminées, ne soient pas attirés dans la pièce pendant que le sèche-linge est en marche.

- L'air d'échappement ne doit pas être évacué par un conduit qui est également utilisé pour évacuer les fumées d'échappement d'appareils qui brûlent du gaz ou d'autres combustibles.
- Vérifiez régulièrement que l'air peut circuler librement autour du sèche-linge.
- Vérifiez le filtre à peluches après usage, et nettoyez-le le cas échéant.
- Les entrées et sorties doivent être libres d'obstructions. Pour veiller à une ventilation adéquate, l'espace entre le bas de la machine et le sol ne doit pas être obstrué. Il doit y avoir un espace d'au moins 12 mm entre la machine et d'éventuelles obstructions.
- Veillez à ce que rien ne puisse tomber ou s'accumuler entre les côtés et l'arrière du sèche-linge, afin de ne pas obstruer l'entrée et la sortie d'air.
- N'installez **JAMAIS** le sèche-linge contre des rideaux.

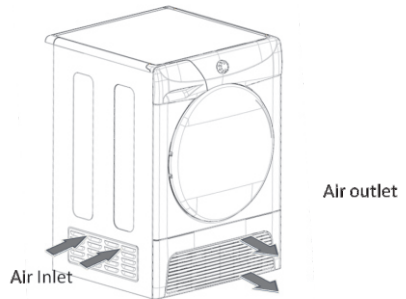

 Ne pas installer le produit dans une pièce à la température basse où le risque de formation de glace est possible. A la température de congélation de l'eau, le produit risque de ne pas fonctionner correctement. Si l'eau du circuit hydraulique se glace, les composants suivants risquent d'être endommagés : soupape, pompe, tubes. Afin de garantir les meilleures prestations du produit, la température de la pièce doit être comprise entre +2°C et +35°C. Veuillez noter que l'utilisation à des températures basses (entre 2° et 15°C) peut entraîner une condensation de l'eau et des gouttes sur le sol.

# PRÉPARATION DE LA CHARGE

Avant d'utiliser le sèche-linge pour la première fois :

- Veuillez lire ce manuel d'instruction en détail.
- Retirez tous les articles qui se trouvent à l'intérieur du tambour.
- Essuyez l'intérieur du tambour et de la porte avec un chiffon humide pour éliminer la poussière éventuelle qui aurait pu s'y infiltrer en transit..

## Préparation Des Vêtements

Vérifiez sur les étiquettes comportant les symboles d'entretien que le linge que vous souhaitez sécher convient au séchage en machine.

Vérifiez que toutes les fermetures sont fermées et que les poches sont vides. Mettez les articles à l'envers. Placez les vêtements en vrac dans le tambour en veillant à ce qu'ils ne s'emmêlent pas les uns avec les autres.

## Ne séchez pas en machine :

Les lainages, la soie, les tissus délicats, les bas de nylon, les broderies délicates, les tissus ayant des décorations métalliques, les vêtements avec des bordures en PVC ou en cuir, les chaussures de sport, les articles volumineux comme les sacs de couchage, etc.

**⚠ IMPORTANT :** Ne séchez pas les articles qui ont été traités avec un liquide de nettoyage à sec ou les vêtements en caoutchouc (risque d'incendie ou d'explosion).

Pendant les 15 dernières minutes, la charge est toujours séchée dans de l'air froid.

## Économies D'énergie

Ne mettez que du linge essoré en machine ou à la main dans le sèche-linge. Plus le linge est sec, plus le temps de séchage sera court, ce qui économisera de l'énergie.

### TOUJOURS

- Essayez de sécher le poids de linge maximum, pour économiser du temps et de l'électricité.
- Vérifiez que le filtre est propre avant chaque cycle de séchage.

### JAMAIS

- Ne dépassez pas le poids maximum pour ne pas gaspiller du temps ou de l'électricité.
- Ne mettez pas d'articles dégoulinant d'eau dans le sèche-linge pour ne pas endommager l'appareil.

## Poids De Séchage Maximum





- Coton 8 kg maxi
- Synthétiques 4 kg maxi

**⚠** Ne surchargez pas le tambour ; lorsqu'ils sont mouillés, les grands articles peuvent dépasser le poids de maximum admissible (ex : sacs de couchage, couettes).

## Triez La Charge Comme Suit :

### • Par symbole de soin d'entretien

Vous les trouverez sur le col ou la couture intérieure :

-  Convient pour séchage en machine.
-  Séchage à haute température.
-  Séchage à basse température uniquement.
-  Ne séchez pas en machine.

Si le vêtement ne comporte aucune étiquette de conseils de lavage, considérez qu'il ne convient pas pour le séchage en machine.

### • Par quantité et épaisseur

Lorsque la charge est plus importante que la capacité du sèche-linge, séparez les vêtements selon leur épaisseur (ex : les serviettes des sous-vêtements fins).

### • Par type de tissu

**Coton/toile de lin :** Serviettes, jersey en coton, linge de lit ou de table.



**Synthétiques :** Chemisiers, chemises, blouses etc. en polyester ou polyamide, ainsi que pour les mélanges de coton/synthétique.

### • Par degré de séchage

**Triez selon :** sec pour repassage, sec pour rangement, etc. Pour les articles délicats, appuyez sur le bouton  pour sélectionner une température de séchage basse.

## Guide De Séchage

Ce tableau indique les temps de séchage approxi-matifs, selon le type de tissu et le degré d'humidité des vêtements.

| TISSUS       | PUISSANCE DE SÉCHAGE  | PLEINE CHARGE | ½ CHARGE | PETITE CHARGE |
|--------------|---|---------------|----------|---------------|
| COTON        |  HAUT  | 140-165min    | 70-80min | 50-65min      |
| SYNTHÉTIQUES |  BAS  | ---           | 70-80min | 40-55min      |
| ACRYLIQUE    |  BAS | ---           | 50-65min | 30-40min      |

# COMMANDES et INDICATEURS

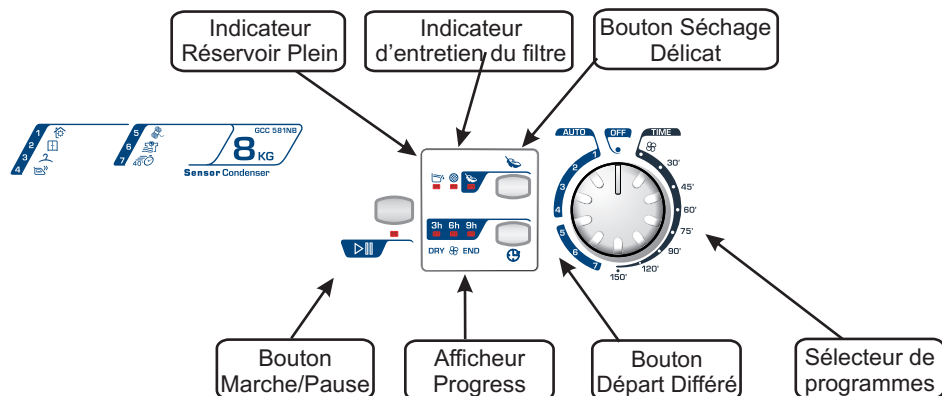

## Panneau de commande et témoins indicateurs

**Sélecteur de programmes** – sélectionnez le programme requis

**Bouton Départ Différé** – permet à l'utilisateur de différer le démarrage du cycle de séchage (voir les détails de fonctionnement en page 98)

**Bouton Marche/Pause** – appuyez sur ce bouton pour lancer le programme de séchage sélectionné

**Bouton Séchage Délicat** – appuyez pour réduire la température pour les articles délicats ; l'indicateur situé au-dessus du bouton s'allume. Pour modifier le réglage de la température, le programme doit être programme.réinitialisé.

**Basse température**—témoin lumineux **ALLUME**  
**Haute température**—témoin lumineux **ETEINT**

**Indicateur Réservoir Plein** – s'allume lorsque le réservoir d'eau est plein

**Indicateur d'entretien du filtre** – s'allume lorsqu'il est nécessaire de nettoyer le filtre

**Afficheur Progress**

**DRY** – Le témoin de **DRY** clignote lorsque le programme est sélectionné et reste allumé lorsqu'il se met en marche.

– Le témoin lumineux clignote lorsque le programme est sur le point de se terminer. A ce stade du cycle de séchage, la machine se met en mode Refroidissement.

La longueur de la phase de Refroidissement varie de 10 à 15 minutes en fonction du programme.

**END** – ce témoin s'allume lorsque le programme est terminé.

## SÉLECTION DU PROGRAMME

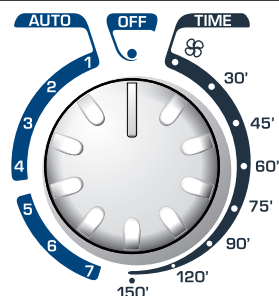

La machine Candy Sensor Dry propose diverses options de séchage du linge répondant à tous les besoins.











Le tableau ci-après répertorie les programmes et leurs fonctions correspondantes.

**Note :** Il se peut que le capteur ne détecte pas les petites charges de petits articles. Pour les petites charges et les articles individuels ou les tissus pré-séchés ayant une faible teneur en humidité, utilisez les programmes à durée déterminée. Réglez le programme entre 30 et 75 minutes selon la taille de la charge et le degré de séchage voulu, et sélectionnez une température haute ou basse selon le type de tissu.

Si le capteur ne détecte pas l'article, le sèche-linge ne fonctionnera que pendant 10 minutes avant de se mettre en mode refroidissement.

Si la charge est trop importante ou trop mouillée, le sèche-linge se met automatiquement en mode refroidissement après environ 3 heures.

## SÉLECTION DU PROGRAMME

| PROGRAMME  | DESCRIPTION   |
|--|---|
| <b>Perfect home</b>     | Sélectionnez le degré de séchage souhaité. Celui-ci s'étend de  pour le linge de bain et les peignoirs, à  pour les articles qui seront rangés sans être repassés, et comprend également le programme séchant le linge qui sera repassé.   |
| <b>Extra Sec</b>        |   |
| <b>Sec</b>              |   |
| <b>Prêt à Repasser</b>  |   |
| <b>Laine</b>            | Un programme délicat spécialement créé pour rendre les lainages plus doux après le séchage à l'air. Ce cycle délicat à l'air chaud, d'une durée de 12 minutes, permet aussi de 'rafraîchir' les lainages rangés depuis un certain temps dans votre armoire.   |
| <b>Anti Plis</b>        | Le programme Anti Plis  comporte une fonction assouplissant et antifroissement. Le sèche-linge chauffera la charge pendant 9 minutes et le refroidira ensuite pendant 3 minutes, ce qui est particulièrement utile pour les vêtements qui ont été laissés pendant un certain temps avant le repassage, dans le sac à linge par exemple. Les vêtements peuvent également raidir lorsqu'ils sont séchés en plein air sur une corde à linge ou à l'intérieur sur des radiateurs. Le programme détend les froissements du tissu pour rendre le repassage plus rapide et plus facile.   |
| <b>40' Rapid</b>   | Le programme 40' Rapid permet au cycle de séchage de se produire plus rapidement. C'est le programme idéal pour avoir des habits secs, rafraîchis et prêts à porter en moins de 40'. Ce programme spécial contrôle en permanence au moyen d'un détecteur l'humidité et la température à l'intérieur du tambour, pour ne pas utiliser d'énergie plus longtemps que nécessaire. La machine met fin au cycle dès qu'elle a atteint un niveau où il y fait aussi sec qu'à l'intérieur d'un placard de rangement. La durée du cycle dépend du type de tissu, du volume de la charge et de l'humidité résiduelle à l'intérieur des vêtements.<br>La charge maximum est de 2 kg et le programme convient à tous les types de textiles appropriés pour passer au sècheling. |
| <b>150'</b>  | 150' minutes de séchage   |
| <b>120'</b>  | 120' minutes de séchage   |
| <b>90'</b>   | 90' minutes de séchage  |
| <b>75'</b>   | 75' minutes de séchage  |
| <b>60'</b>   | 60' minutes de séchage  |
| <b>45'</b>   | 45' minutes de séchage  |
| <b>30'</b>   | 30' minutes de séchage  |
| <b>Défroissage</b>    | Séchage de linge dans de l'air froid pendant 20 minutes   |



## Ouverture De La Porte

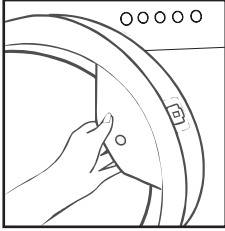

Tirez sur la poignée pour ouvrir la porte. Pour remettre le sèche-linge en marche, fermez la porte et appuyez. ▶|||

**ATTENTION !** Lorsque le sèche-linge est en cours d'utilisation, il se peut que le tambour et la porte soient TRES CHAUDS. N'arrêtez jamais le sèche-linge avant la fin du cycle de séchage sauf si tous les articles sont rapidement retirés et étendus de façon à dissiper la chaleur.

## Filtre

**IMPORTANT :** Pour assurer l'efficacité du sèche-linge, vérifiez que le filtre à peluches est propre avant chaque cycle de séchage.

1. Tirez le filtre vers le haut.
2. Ouvrez le filtre, comme illustré.
3. Retirez doucement les peluches à l'aide d'une brosse douce ou du bout des doigts.
4. Réenclenchez le filtre et poussez-le en place.

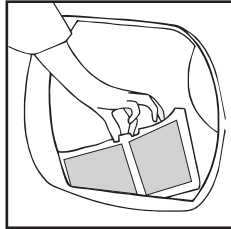

## Indicateur Entretien Filtre

 s'allume lorsqu'il faut nettoyer le filtre. Si le linge ne sèche pas, vérifiez que le filtre n'est pas colmaté.

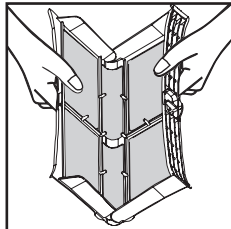

**ATTENTION ! NE PAS NETTOYER LE FILTRE À L'EAU**

## RÉSERVOIR D'EAU

L'eau récupérée du linge pendant le cycle de séchage est recueillie dans un bac situé en bas du sèche-linge. Quand le réservoir est plein, l'indicateur  s'allume sur le panneau de commande et le réservoir DOIT ABSOLUMENT être vidé. Cependant, nous recommandons de vider le réservoir après chaque cycle de séchage.

**NOTE :** Il n'y a que très peu d'eau qui est récupérée pendant les premiers cycles d'une nouvelle machine, car le réservoir intérieur est rempli en premier.

## Pour Retirer Le Réservoir

1. Tirez doucement le bas de la plaque de protection pour la décrocher du sèche-linge. La section supérieure peut être ôtée de ses charnières pour permettre le retrait total de la plaque de protection.

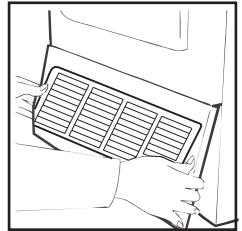

2. Tirez fermement sur la poignée et faites glisser le réservoir d'eau en dehors du sèche-linge.

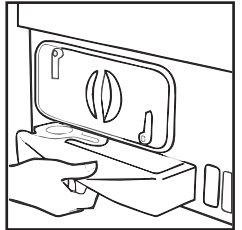

Tenez-le fermement à deux mains. Lorsque le bac est plein, il pèse environ 4 kg.

3. Ouvrez le couvercle qui se trouve sur le dessus du bac et videz l'eau.

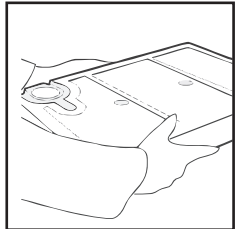

4. Refermez le couvercle et glissez le bac de récupération de l'eau en place. **POUSSEZ-LE FERMEMENT EN PLACE.**

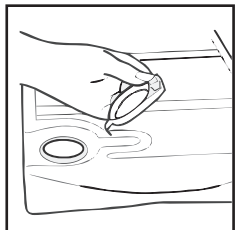

5. Remettez la plaque de protection en place en engageant les charnières du haut et en enclenchant les attaches inférieures en place.



## FONCTIONNEMENT

**Important :** Coupez toujours le courant et débranchez la prise avant de nettoyer le condenseur.

Pour maintenir l'efficacité du sèche-linge, vérifiez régulièrement la propreté du condenseur.

### Pour Retirer Le Condenseur

1. Retirez la plaque de protection

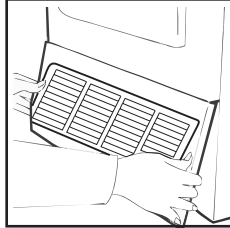

2. Tournez les deux leviers de blocage dans le sens contraire des aiguilles d'une montre et retirez le condenseur.

3. Tirez l'ensemble du condenseur vers l'extérieur.

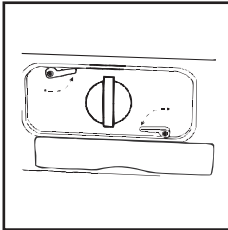

4. Retirez doucement la poussière ou les peluches avec un chiffon, puis lavez-le en le tenant sous un robinet d'eau pour que l'eau coule entre les plaques afin d'enlever la poussière ou les peluches éventuelles.

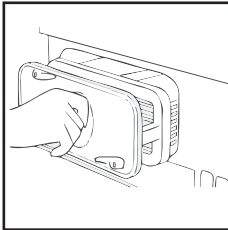

5. Remettez correctement le condenseur en place (en suivant la flèche) en le poussant fermement. Bloquez les deux leviers en position en les tournant dans le sens des aiguilles d'une montre.

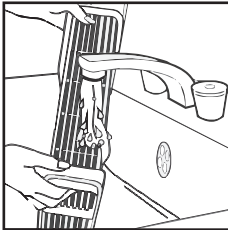



6. Remettez la plaque de protection en place.

1. Ouvrez la porte et chargez le sèche-linge de linge. Vérifiez qu'aucun vêtement n'entrave la fermeture de la porte.

2. Fermez doucement la porte en la poussant lentement jusqu'à ce que vous entendiez un déclic.

3. Tournez le sélecteur de programme pour choisir le programme de séchage requis (consultez le guide de programmation).

4. Pour sécher des articles délicats, synthétiques ou en acrylique, appuyez sur le bouton  pour diminuer la température.

Le témoin lumineux situé au-dessus du bouton de mise en route s'allume lorsque la machine est en mode basse température. Pour désactiver ce mode dans les premières minutes du programme, enfoncez le bouton  ; passé ce délai, la machine doit être réinitialisée pour changer de réglage.

5. Appuyez sur le bouton  . Le sèche-linge démarre automatiquement et le témoin DRY reste allumé de façon continue.

6. Si vous ouvrez la porte pendant le cycle de séchage pour vérifier le linge, il est nécessaire d'appuyer sur  pour recommencer le séchage une fois la porte refermée.

7. Lorsque le cycle est sur le point de se terminer, la machine se met en mode refroidissement et les articles sont séchés dans de l'air froid pour aider la charge à se refroidir.

8. Lorsque le programme est terminé, le témoin END s'allume.

9. À la fin du cycle, le tambour continuera à tourner de manière intermittente pour minimiser les froissements. Il continuera de le faire jusqu'à ce que la machine soit éteinte ou la porte ouverte.

# FONCTIONNEMENT

## Départ Différé

La fonction de temporisation  permet à l'utilisateur de différer le démarrage du cycle de séchage dans 3, 6 ou 9 heures.

Lorsque cette fonction est sélectionnée pour la première fois, l'afficheur indique un démarrage différé de 3 heures ; en appuyant successivement dessus, le démarrage sera différé de 6 ou de 9 heures.

Pour lancer le programme, appuyez sur . Le cycle de séchage débutera à l'issue de ce délai. Le témoin lumineux de 3, 6 ou 9 heures clignote alors pour indiquer que la temporisation est activée.

## Annulation et Réinitialisation du Programme

Pour annuler un programme, appuyez sur le bouton  pendant 3 secondes. Le témoin DRY se met à clignoter pour indiquer qu'il a été réinitialisé.

## NETTOYAGE ET ENTRETIEN DE ROUTINE

### Nettoyage Du Sècheling

- Nettoyez le filtre et videz le réservoir d'eau après chaque cycle de séchage.
- Nettoyez le condenseur à intervalles réguliers.
- Après chaque période d'utilisation, essuyez l'intérieur du tambour et laissez la porte ouverte pendant un moment pour qu'il puisse sécher grâce à la circulation d'air.
- Essuyez l'extérieur de la machine et la porte avec un chiffon doux.
- N'UTILISEZ PAS de tampons ou d'agents de nettoyage abrasifs.

• Pour empêcher que la porte n'adhère ou que les peluches s'accumulent, nettoyez après chaque fin de cycle la surface intérieure et le joint de la porte avec un chiffon humide.

### Spécifications Techniques

|                     |            |
|---------------------|------------|
| Capacité du tambour | 115 litres |
| Charge maximale     | 8 kg       |
| Hauteur             | 85 cm      |
| Largeur             | 60 cm      |
| Profondeur          | 60 cm      |
| Étiquette d'énergie | B          |

### Information pour Laboratoire d'essai

#### EN 61121 Programme Programme Pour utiliser

|                      |                  |
|----------------------|------------------|
| -Coton Sec           | -Sec             |
| -Coton Sec Au Fer    | -Prêt à repasser |
| -Les Tissus Délicats | -Sec + Délicat   |

 **IMPORTANT** Coupez toujours le courant et débranchez la fiche de l'alimentation électrique avant de nettoyer cet appareil.

 Pour les données électriques, veuillez consulter l'étiquette des valeurs nominales qui se trouve à l'avant de l'armoire du sèche-linge (avec la porte ouverte).

 **ATTENTION!** Il est possible que le tambour, la porte et la charge soient très chauds.

# DÉPISTAGE DE PANNES

## Qu'est-ce qui peut être à l'origine de...

### Défauts que vous pouvez rectifier vous-même

Avant d'appeler le service GIAS pour obtenir des conseils, veuillez suivre la liste des vérifications ci-dessous. L'intervention sera facturée si la machine fonctionne correctement ou si elle a été installée ou utilisée de manière incorrecte. Si le problème persiste alors que vous avez terminé les vérifications recommandées, veuillez appeler le service GIAS qui pourra peut-être vous aider par téléphone.

### La période de séchage est trop longue/les vêtements ne sont pas suffisamment secs...

- Avez-vous sélectionné le temps de séchage/le programme qui convient ?
- Les vêtements étaient-ils trop mouillés ? Les vêtements avaient-ils été adéquatement essorés en machine ou à la main ?
- Le filtre doit-il être nettoyé ?
- Faut-il nettoyer le condenseur ?
- Le sèche-linge est-il surchargé ?
- Les entrées, sorties et la base du sèche-linge sont-elles libres d'obstructions ?
- Avez-vous sélectionné le bouton  au cours d'un cycle précédent ?

### Le sèche-linge ne fonctionne pas...

- Le sèche-linge est-il branché sur une alimentation électrique adéquate ? Vérifiez à l'aide d'un autre appareil, par exemple une lampe de chevet.
- La fiche est-elle bien branchée sur l'alimentation de secteur ?
- Y a-t-il une panne de courant ?
- Le fusible a-t-il sauté ?
- La porte est-elle bien fermée ?
- Le sèche-linge est-il en position de marche, au niveau du courant de secteur et de la machine ?
- La période de séchage ou le programme a-t-il été sélectionné ?
- La machine a-t-elle été remise en marche après l'ouverture de la porte ?
- Le sèche-linge s'est-il arrêté parce que le réservoir d'eau est plein et qu'il faut le vider ?

### Le sèche-linge est bruyant...

- Arrêtez le sèche-linge et contactez le service GIAS pour obtenir des conseils.

### L'indicateur est allumé...

- Le filtre doit-il être nettoyé ?
- Faut-il nettoyer le condenseur ?

### L'indicateur est allumé...

- Le réservoir d'eau doit-il être vidé ?

## SERVICE CLIENTÈLE

En cas de problème après avoir effectué toutes les inspections recommandées, veuillez contacter le Service. Il pourra vous aider par téléphone ou organiser la visite d'un technicien, en vertu des conditions de votre garantie.

Cependant, vous serez facturé dans l'un des cas suivants :

- Si la machine est en bon état de marche.
- Si la machine n'a pas été installée conformément aux instructions d'installation.
- Si la machine a été utilisée incorrectement.

## Pièces De Rechange

Utilisez toujours des pièces de rechange du fabricant, disponibles auprès du service GIAS.

## Service GIAS

Pour les entretiens et les réparations, contactez votre technicien local du service GIAS.

**Le constructeur décline toute responsabilité en cas d'erreurs d'impression dans le présent document. Le constructeur se réserve le droit d'apporter les modifications nécessaires à ses produits sans en changer les caractéristiques de base.**

