



- F** Mode d'emploi
- NL** Gebruiksaanwijzing
- E** Instrucciones para el uso
- D** Bedienungsanleitung
- GB** User instructions

**CST-84.1X**  
**CST-94. 1X**

(E)

ENHORABUENA

Con la compra de este electrodoméstico Candy; usted ha demostrado no conformarse con cualquier cosa: usted quiere lo mejor.

Candy se complace en ofrecerle esta nueva secadora, fruto de años de investigación y de experiencia en el mercado y del contacto directo con los Consumidores. Usted ha escogido la calidad, la duración y las enormes prestaciones que esta secadora le ofrece.

Candy le ofrece además, una amplia gama de electrodomésticos: lavadoras, lavavajillas, lavadoras-secadoras, cocinas, microondas, hornos y encimeras, frigoríficos y congeladores.

Solicite a su vendedor el catálogo completo de la gama de productos Candy.

Le rogamos lea atentamente la información contenida en este manual ya que proporciona importantes instrucciones sobre seguridad en su instalación, uso, mantenimiento y algunos consejos prácticos para que usted saque el mejor provecho de su secadora.

Conserve este manual para cualquier consulta posterior.

Cuando se ponga en contacto con Candy o con sus centros de Asistencia mencione siempre el Modelo y el n° que figura en la placa de características al dorso de la secadora.

(D)

HERZLICHEN GLÜCKWUNSCH!

*Mit dem Kauf dieses Candy Elektrogerätes haben Sie bewiesen, daß Sie stets nur das Beste wählen - ohne Kompromisse.*

*Candy freut sich, Ihnen diese neue Wäschetrockner anbieten zu können. Sie ist das Ergebnis jahrelanger Forschung und einer Markterfahrung, die im ständigen direkten Kontakt mit dem Verbraucher gereift ist. Sie haben mit diesem Gerät Qualität, lange Lebensdauer und einen hohen Leistungsstandard gewählt.*

*Candy bietet Ihnen darüber hinaus eine breite Palette weiterer elektrischer Haushaltsgeräte: Waschmaschinen, Geschirrspüler, Wäschetrockner, Elektroherde, Mikrowellenherde, Backöfen und Kochfelder, Kühl- und Gefrierschränke.*

*Fragen Sie Ihren Fachhändler nach dem kompletten Candy Katalog.*

*Lesen Sie bitte die Anweisungen, die Sie in diesen Handbuch finden, aufmerksam durch. Sie finden dort alle wichtigen Hinweise zur sicheren Installation, Bedienung und Pflege, sowie zur optimalen Verwendung Ihres Wäschetrockners.*

*Bewahren Sie das Heft für eine spätere Nutzung gut auf.*

*Geben Sie bitte in allen Mitteilungen an Candy oder an Ihre zuständige Kundendienststelle stets das Modell an.*

(GB)

OUR COMPLIMENTS

With the purchase of this Candy household appliance, you have shown that you will not accept compromises: you want only the best.

Candy is happy to present their new dryer, the result of years of research and market experience through direct contact with Consumers. You have chosen the quality, durability and high performance that this dryer offers.

Candy is also able to offer a vast range of other household appliances: washing machines, dishwashers, washer-dryers, cookers, microwave ovens. Traditional ovens and hobs, refrigerators and freezers.

Ask your local retailer for the complete catalogue of Candy products.

Please read this booklet carefully as it provides important guidelines for safe installation, use and maintenance and some useful advice on how to get the best results when using your dryer.

Keep this booklet in a safe place for further consultation.

When contacting Candy or a Customer Service Centre always refer to the Model No. which can be found on a sticker on the back of the dryer.

(F)	(NL)	
<u>INDEX CHAPITRE</u>	<u>INHOUD PER HOOFDSTUK</u>	
Avant-propos	<i>Inleiding</i>	
Notes générales à la livraison	<i>Algemene leveringsvoorwaarden</i>	1
Garantie	<i>Garantie</i>	2
Mesures de sécurité	<i>Veiligheidsnormen</i>	3
Données techniques	<i>Technische gegevens</i>	4
Mise en place, installation	<i>In gebruikname van het apparaat</i>	5
Description des commandes	<i>Installatie</i>	6
Tri du linge et symboles	<i>Beschrijving van de bedieningselementen</i>	7
Nettoyage et entretien ordinaire	<i>Selectie van de was en symbolen</i>	8
Dépistage des pannes	<i>Defectenopsporing</i>	9
Tableau de programmes	<i>Programmatabelen</i>	10

**E**

ÍNDICE CAPÍTULO

Introducción  
Notas generales a la entrega  
  
Garantía  
Normas de seguridad  
Datos técnicos  
Puesta en funcionamiento  
instalación  
  
Descripción de los mandos  
  
Selección de ropa y  
simbología  
Limpieza y mantenimiento  
ordinario  
Causas de averías  
Tabla de programas

**D**

INHALT KAPITEL

*Einleitung*  
*Allgemeine Hinweise zur*  
*Lieferung*  
  
*Garantie*  
*Sicherheitsvorschriften*  
*Technische Daten*  
*Inbetriebnahme, Installation*  
  
*Bedienungsanleitung*  
  
*Auswahl von Kleidung und*  
*Symbolik der Schalter*  
*Reinigung und allgemeine*  
*Wartung*  
*Fehlersuche*  
*Programmtabelle*

**GB**

INDEX CHAPTER

Introduction  
General points on delivery  
  
Guarantee  
Safety Measures  
Technical Data  
Setting up and Installation  
  
Control Description  
  
Selection of clothes and  
symbols used  
Cleaning and routine  
maintenance  
Faults Search  
Table of Programmes

F

**CHAPITRE 1**

NOTES GENERALES A LA LIVRAISON

A la livraison veuillez contrôler que le matériel suivant accompagne la machine:

**LES CONSERVER**

A) LIVRET D'INSTRUCTIONS

B) ADRESSES D'ASSISTANCE

C) CERTIFICATS DE GARANTIE

D) ACCESSOIRES

Le sachet d'accessoires comprend :

- 2 bouchons à placer dans les sorties d'air non utilisées.
- 1 tuyau souple de 90 mm. de Ø et 200 mm. de long.
- 1 adaptateur.

NL

**HOOFDSTUK 1**

ALGEMENE LEVERINGSVOORWAARDEN

Bij levering, nakijken of de volgende artikelen samen met de machine meegeleverd worden:

**DEZE ELEMENTEN DIENEN BEWAARD TE WORDEN**

A) HANDLEIDING

B) ADRESSENLIJST KLANTDIENST

C) GARANTIEBEWIJS

D) ONDERDELEN

In de onderdelen zak bevindt zich het volgende :

- 2 Doppen voor de niet gebruikte lucht uitleten.
- 1 Flexibele buis van 90 mm. in diameter en van Ø tot 200 mm. lengte.
- 1 Tussenstuk.

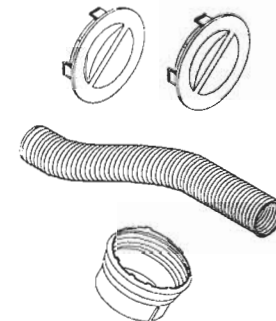
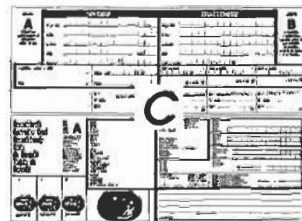
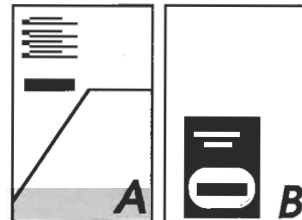
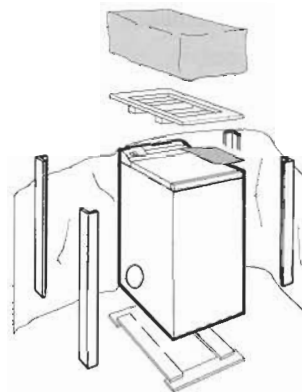

E	D	GB
<b>CAPÍTULO 1</b>	<b>KAPITEL 1</b>	<b>CHAPTER 1</b>
<u>NOTAS GENERALES DE ENTREGA</u>	<u>ALLGEMEINE HINWEISE ZUR LIEFERUNG</u>	<u>GENERAL POINT ON DELIVERY</u>
<p>A la entrega compruebe que con la máquina estén:</p>	<p><i>Kontrollieren Sie bei Anlieferung des Gerätes, ob das folgende Zubehör mitgeliefert wurde:</i></p>	<p>On delivery, check that the following are included with the machine:</p>
<b>CONSERVELO</b>	<b>BITTE GUT AUFBEWAHREN</b>	<b>KEEP THEM IN A SAFE PLACE</b>
<p>A) MANUAL DE INSTRUCCIONES</p>	<p>A) <i>BEDIENUNGSANLEITUNG</i></p>	<p>A) INSTRUCTION MANUAL</p>
<p>B) DIRECCIONES DE ASISTENCIA TÉCNICA</p>	<p>B) <i>VERZEICHNIS DER KUNDENDIENST-STELLEN</i></p>	<p>B) CUSTOMER SERVICE ADDRESSES</p>
<p>C) CERTIFICADOS DE GARANTÍA</p>	<p>C) <i>GARANTIESCHEIN</i></p>	<p>C) GUARANTEE CERTIFICATES</p>
<p>D) ACCESORIOS</p>	<p>D) <i>ZUBEHÖR</i></p>	<p>D) ACCESSORIES</p>
<p>En la bolsa de accesorios se incluyen :</p>	<p><i>Der Seutel mit Zubehör enthält die folgenden Teile :</i></p>	<p>The bag of accessories contains the following :</p>
<p>- 2 tapas para ser colocadas en las salidas de aire que no se utilicen.</p>	<p><i>- 2 Abdeckungen für die nicht verwendeten Luftaustritte.</i></p>	<p>- 2 plugs to be fitted to the air outlets not being used.</p>
<p>- 1 tubo flexible de 90 mm. de Ø y 200 mm. de largo.</p>	<p><i>- Schlauch mit einem Durchmesser von 90 mm. Länge, zwischen Ø und 200 mm. dehnbar.</i></p>	<p>- 1 flexible hose, 90 mm. in diameter and 200 mm. long.</p>
<p>-1 adaptador.</p>	<p><i>- Adapter.</i></p>	<p>- 1 adaptor.</p>

## CHAPITRE 2

## GARANTIE

L'appareil est accompagné par un certificat de garantie lui permettant de jouir gratuitement du Service d'Assistance technique, à l'exception d'une redevance fixe d'appel, pendant un an à dater de l'achat.

Ne pas oublier d'expédier le coupon A du certificat de garantie afin qu'il soit validé dans les 10 jours à dater de l'achat.

Vous devez conserver le coupon B, dûment rempli, qui sera montré au Service d'Assistance Technique en cas d'intervention; conservez également votre preuve fiscale d'achat.

## HOOFDSTUK 2

## GARANTIE

De machine wordt geleverd met een garantiebewijs voor 1 jaar. Gedurende de eerste 6 maanden na de aankoopdatum, dekt de garantie: stukken, wisselstukken, werkuren en verplaatsingskosten. Gedurende de volgende 6 maanden dekt de garantie de wisselstukken.

Niet vergeten deel A van het garantiebewijs voor geldigverklaring terug te zenden binnen de 10 dagen na de aankoopdatum van de machine.

Deel B moet U -correct ingevuld- bewaren om, indien noodzakelijk, samen met de door de verkoopfirma bij de aankoop correct opgestelde verkoopfactuur voor te leggen aan de technicus van de klantendienst.

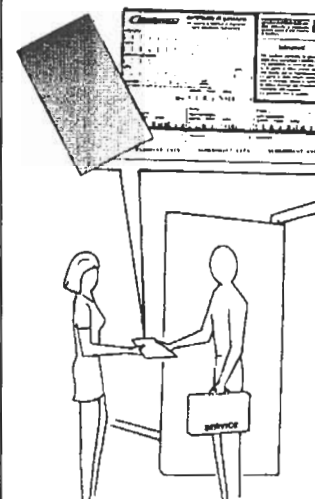
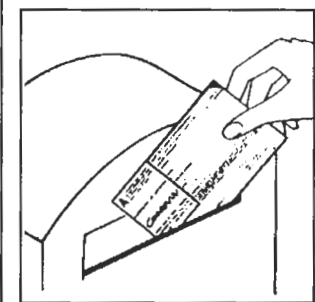
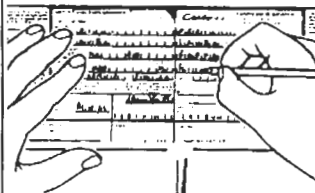

(E)

**CAPÍTULO 2**

GARANTIA

El aparato va acompañado de un Certificado de Garantía de 1 año. En los primeros 6 meses, a partir de la fecha de la compra, la garantía le cubre: piezas, recambios, mano de obra y desplazamientos. En los 6 meses siguientes, la garantía le cubre piezas y recambios.

No olvide remitir la parte A del Certificado de Garantía para la debida convalidación en los 10 días siguientes a la fecha de compra.

La parte B deberá conservarla, debidamente cumplimentada, para presentarla al Servicio Técnico de Asistencia, en caso de necesitar su intervención junto a la factura legal expedida por el vendedor en el momento de compra.

\*Rellenar la garantía que viene en Castellano.

(D)

**KAPITEL 2**

GARANTIE

*Der beiliegende Garantieschein ermöglicht die kostenlose Inanspruchnahme des technischen Kundendienstes. Die Garantiezeit beträgt ein Jahr ab Kaufdatum. In den ersten 6 Monaten werden alle Reparaturaufwendungen von Candy getragen, die Übernahme der Anfahrtskosten entfällt 6 Monate nach Anlieferung beim Endverbraucher.*

*Vergessen Sie nicht, Abschnitt A des Garantiescheines innerhalb von 10 Tagen nach dem Kaufdatum einzusenden.*

*Abschnitt B bitte ausgefüllt zu Ihren Unterlagen heften, und bei Bedarf dem technischen Kundendienst vorlegen, gemeinsam mit der von Ihrem Händler ausgestellten Kaufquittung.*

(GB)

**CHAPTER 2**

GUARANTEE

The appliance is supplied with a guarantee certificate which allows free use of the Technical Assistance Service for a period of one year from the date of purchase.

Remember to post part A of the guarantee certificate within 10 days of the purchase date.

Part B should be filled in and kept by you to be shown if necessary to the technician from the Technical Assistance Service. The sales receipt should also be kept.



F

### CHAPITRE 3

#### MESURES DE SECURITE

**ATTENTION:  
EN CAS D'INTERVENTIONS  
DE NETTOYAGE ET  
D'ENTRETIEN**

- Débrancher la prise de courant.
- Toutes les machines Candy sont pourvues de mise à la terre. Vérifier que l'installation électrique soit mise à la terre, en cas contraire demander l'intervention du personnel qualifié.

**CE** Cet appareil est conforme à la directive 89/336/EEC et modifications successive relative à la suppression des interférences Radio.

- Ne pas toucher l'appareil lorsqu'on a les mains ou les pieds mouillés.
- Ne pas toucher l'appareil pieds nus.
- Autant que possible éviter l'usage de rallonges dans les salles de bains ou les douches.

NL

### HOOFDSTUK 3

#### VEILIGHEIDSNORMEN

**OPGELET :  
VOOR ALLE REINIGINGS-  
EN ONDERHOUDSWERKEN**

- Stekker uittrekken.
- Alle Candy machines zijn voorzien van aardbeveiliging. Nakijken of het elektriciteitsnet van aardbeveiliging voorzien is; indien dit niet zo zou zijn, dit door een vakman laten uitvoeren.

**CE** Dit apparaat voldoet aan de EEC richtlijn 89/336 en eventuele wijzigingen het voorkomen van radiostoringen.

- De machine niet aanraken met natte of vochtige handen of natte voeten.
- De machine niet op blote voeten bedienen.
- Het gebruik van verlengsnoeren in badkamers of in een vochtige omgeving vermijden.

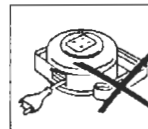
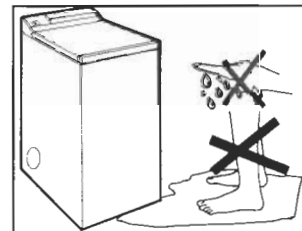
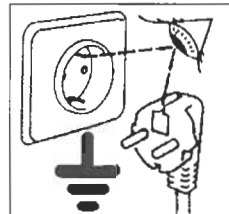
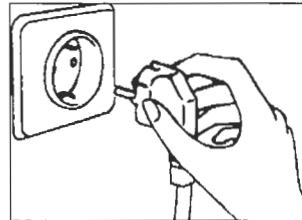

E

**CAPÍTULO 3**

NORMAS DE SEGURIDAD

**ATENCIÓN:  
PARA CUALQUIER  
TRABAJO DE LIMPIEZA Y  
MANTENIMIENTO**

- Desenchúfela.
- Candy provee a todas sus máquinas de toma de tierra. Asegúrese de que la instalación eléctrica tenga toma de tierra; en caso contrario llame a un Servicio cualificado.

CE Estos aparatos cumplen la Directiva EEC 89/336 y modificaciones siguientes relativa a la supresión de las radio interferencias.

- No toque el aparato con las manos, los pies mojados o húmedos.
- No use el aparato estando descalzo.
- No use, si no es con especial cuidado, alargaderas en cuartos de baño o aseos.

D

**KAPITEL 3**

SICHERHEITS-  
VORSCHRIFTEN

**ZUR BEACHTUNG:  
BEI REINIGUNG UND  
WARTUNG DES GERÄTES**

- Netzstecker ziehen.
- *Alle Candy Geräte sind geerdet. Vergewissern Sie sich bitte, daß Ihr Stromnetz geerdet ist. Sollte das nicht der Fall sein, so wenden Sie sich bitte an einen Fachmann.*

CE Das Gerät entspricht der Eg-Richtlinie 89/336/EEC und deren nachträglichen Änderungen.

- *Gerät nicht mit den Händen, mit nassen oder feuchten Füßen berühren.*
- *Maschine nie barfuß betreiben.*
- *Benutzen Sie nach Möglichkeit keine Verlängerungskabel in Feuchträumen.*

GB

**CHAPTER 3**

SAFETY MEASURES

**IMPORTANT:  
FOR ALL CLEANING  
AND MAINTENANCE  
WORK**

- Remove the plug
- All Candy appliances are earthed. Ensure that the main electricity circuit is earthed. Contact a qualified electrician if this is not the case.

CE This appliance complies with directive 89/336/EEC and following changes concerning the suppression of radio interferences.

- Do not touch the appliance with wet or damp hands or feet.
- Do not use the appliance when bare-footed.
- Extreme care should be taken if extension leads are used in bathrooms or shower rooms. Avoid this wherever possible.

F

- Ne pas utiliser d'adaptateurs ou de prises multiples.

- Cet appareil ne doit être utilisé sans surveillance par des enfants ou par des personnes inhabiles

- Pour débrancher la prise, ne pas tirer sur le câble ou sur la machine.

- Ne pas laisser la machine exposée aux agents atmosphériques (pluie, soleil, etc...).

**Important!**

Si vous allez installer la machine sur un tapis ou sur moquette, il faut éviter d'obstruer les grilles d'aération qui se trouvent dans sa partie inférieure.

- 2 personnes pour soulever la machine (voir la figure).

- En cas de panne et/ou de mauvais fonctionnement éteindre la machine, et ne pas toucher à la machine. Pour toute réparation adressez-vous exclusivement à un centre d'assistance technique Candy en demandant des pièces de rechange originales. Le fait de ne pas respecter les indications susmentionnées peut compromettre la sécurité de l'appareil.

NL

- Geen aanpassingsstukken of dominostekkers gebruiken.

- Machine niet door kinderen of minder-validen laten bedienen zonder toezicht.

- Om de stroom te onderbreken, niet aan het snoer noch aan de machine trekken.

- De machine niet buiten laten staan onder invloed van weersomstandigheden (regen, zon, enz.).

**Belangrijk!**

Indien de machine op een tapijtvloer geïnstalleerd wordt, moet men ervoor zorgen dat de ventilatieopeningen onderaan ongehinderd open blijven.

- De machine steeds met twee personen verplaatsen, zoals op de afbeelding getond wordt.

- In geval van defect en/of niet korrekte werking, de machine uitzetten en geen pogingen doen om de machine te herstellen. Voor een eventuele herstelling, zich uitsluitend wenden tot een Candy Herstellingsdienst en het plaatsen van originele wisselstukken eisen. Indien deze raadgevingen niet opgevolgd worden kan de veiligheid van het apparaat in het gedrang komen.

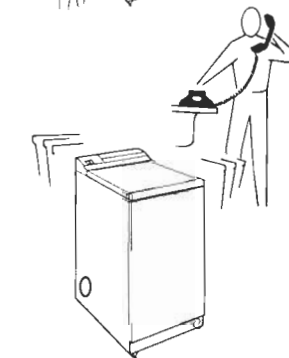
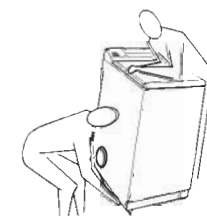
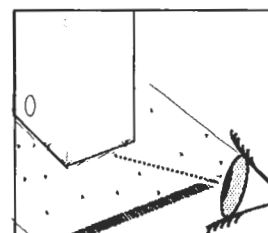
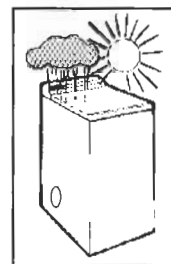
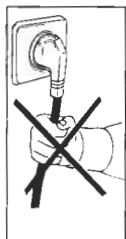
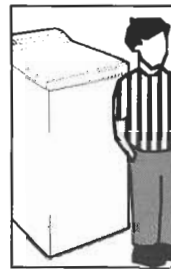
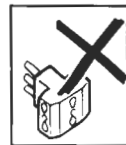

**E**

- No use adaptadores o enchufes múltiples.
- No permita la manipulación del aparato a niños o incapacitados, sin vigilancia.
- No tire del cable de alimentación, ni del aparato, para desconectar la toma de corriente.
- No deje el aparato a la intemperie o expuesto a la acción de los agentes atmosféricos (lluvia, sol, etc..).

**¡Importante!**

Si se va a instalar el aparato sobre una alfombra o moqueta, es necesario tener cuidado para evitar que se obstruyan las rejillas de ventilación situadas en la base del mismo.

- Levántela ayudado por otra persona tal como aparece en la figura.
- En caso de avería y/o mal funcionamiento del aparato, desconéctelo, no manipule el electrodoméstico. Para su eventual reparación diríjase únicamente a un centro de Asistencia Técnica Candy y solicite el uso de recambios originales. El incumplimiento de estas sugerencias puede comprometer la seguridad del aparato.

**D**

- *Gerät nicht an Adapter oder Mehrfachsteckdosen anschließen.*
- *Achten Sie bitte darauf, daß keine Kinder oder geistig Behinderte unbeaufsichtigt an dem Gerät hantieren.*
- *Ziehen Sie nie am Spannungskabel oder am Apparat selber, wenn Sie die Stromabnahme abschalten wollen.*
- *Setzen Sie das Gerät keinen Witterungseinflüssen (Regen, Sonne usw.) aus.*

**Wichtig!**

*Soll das Gerät auf einen Teppich oder einer Matte aufgestellt werden, so ist darauf zu achten, daß die Ansaugöffnungen an der unteren Seite nicht blockiert werden.*

- *Die Maschine stets, wie auf der Zeichnung dargestellt, zu zweit anheben.*
- *Bei eventuellen Defekten und/oder Fehlfunktionen ist das Gerät abzuschalten. Bitte hantieren Sie nicht selbst an dem Gerät herum, sondern wenden Sie sich für eine eventuelle Reparatur ausschließlich an die jeweilige Candy-kundendienststelle und bestehen Sie auf der Verwendung von Originalersatzteilen. Die Mißachtung der o.a. Vorschriften kann die Sicherheit des Gerätes beeinflussen.*

**GB**

- Do not use adaptors or multiple plugs.
- Do not allow the appliance to be used by children or the incompetent without due supervision.
- Do not pull the mains lead or the appliance itself to remove the plug from the socket.
- Do not leave the appliance exposed to atmospheric agents (rain, sun etc.)

**Important!**

If the appliance is going to be installed on a carpet or rug, make sure that the ventilation grille in the base of the machine is not blocked.

- Lift the appliance in pairs as illustrated in the diagram.
- In the case of a breakdown and/or incorrect functioning, turn the appliance off and do not tamper with it. Only contact an Official Candy Service Centre and ask for original Candy spare parts. If you fail to follow this advice you may compromise the safety of the appliance.

F

NL

CHAPITRE 4

HOOFDSTUK 4

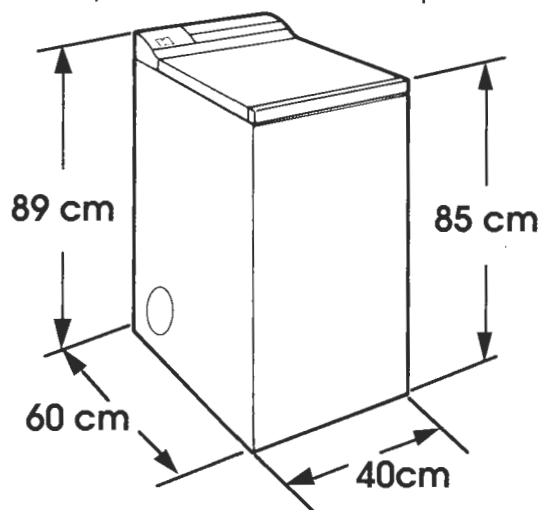

Charge maxi	<i>Maximum capaciteit</i>	kg.	4,5
Tension d'alimentation	<i>Verbruiksspanning</i>	V	220/230
Puissance calorifique	<i>Verwarmingsvermogen</i>	W	2000
Moteur	<i>Motor</i>	W	200
Puissance électrique maxi absorbée	<i>Maximum electriciteitsverbruik</i>	W	2200
Ampères du fusible	<i>Amperes van de zekeringen</i>	A	10
DIMENSIONS hauteur largeur profondeur	<i>AFMETINGEN hoogte breedte diepte</i>	m.m.	850 400 600

(E) <b>CAPITULO 4</b>	(D) <b>KAPITEL 4</b>	(GB) <b>CHAPTER 4</b>
Máxima carga	<i>Höchstladung</i>	Maximum load
Tensión de alimentación	<i>Versorgungsspannung</i>	Supply voltage
Potencia calorífica	<i>Heizwert</i>	Calorific power
Motor	<i>Motor</i>	Motor
Máxima potencia eléctrica absorbida	<i>Maximal absorbierte elektrische Leistung</i>	Maximum absorbed power
Amperios de Fusible	<i>Amper der Sicherungen</i>	Fuse amps
DIMENSIONES altura anchura prof.	ABMESSUNGEN <i>höhe breite tiefe</i>	DIMENSIONS height width depth

**CHAPITRE 5****MISE EN PLACE  
INSTALLATION**

Déballer le câble.

Poser le lave-linge au sol sur sa face avant, retirer les 2 vis de fixation et dévisser la base.

**ATTENTION:**  
NE PAS LAISSER À LA  
PORTÉE DES ENFANTS DES  
ELEMENTS D'EMBALLAGE  
QUI PEUVENT CAUSER DES  
RISQUES.

Le sèche-linge doit être installé dans une pièce aérée, de préférence près d'une fenêtre, de sorte que le phénomène de condensation pouvant se produire en cours de fonctionnement soit atténué.

Lorsque l'emplacement de l'appareil a été déterminé, il est nécessaire d'en prévoir l'alimentation électrique.

**EVACUATION DE L' AIR**

- Directement dans la pièce, si celle-ci est bien aérée.
- A l'aide d'une ouverture faite dans un mur donnant à l'extérieur, par l'une des sorties d'air du sèche-linge (à l'arrière et en bas de chaque côté).
- Au moyen d'un tuyau souple de 90 mm de diamètre. L'une de ses extrémités est raccordée à l'appareil et l'autre peut être sortie, temporairement, par une fenêtre ouverte ou, en permanence, à travers un mur donnant à l'extérieur.

**HOOFDSTUK 5****IN GEBRUIKNAME VAN HET  
APPARAAT-INSTALLATIE**

Snoer losmaken.

De droogkast kantelen en op de voorkant laten rusten, de 2 bevestigingsschroeven losdraaien en de bodem afnemen.

**OPGELET :**  
VERPAKKINGEN BUITEN HET  
BEREIK VAN KINDEREN  
HOUDEN DAAR ZE IN  
KINDERHANDEN  
GEVAARLIJK KUNNEN ZIJN.

De droogkast moet op een goed geventileerde plaats staan, liefst in de nabijheid van een raam, zodat het optreden van condensatie tijdens het functioneren tegen gegaan wordt.

Wanneer men de machine geplaatst heeft, is de elektrische stroomaansluiting te voorzien.

**LUCHTAFVOER**

- Direct naar de kamer, indien deze goed verlucht is.
- Door een opening, gemaakt in een buitenwand op de hoogte van een van de luchtafvoeropeningen waarover de droogkast beschikt (aan de achterkant en aan de onderkant van iedere zijkant).
- Door middel van een flexibele buis van 90 mm doorsnede, waarvan een uiteinde aangesloten wordt aan de machine. Het andere uiteinde van de buis kan tijdelijk via een venster naar buiten geleid worden ofwel definitief aan een opening in een buitenmuur aangesloten worden.

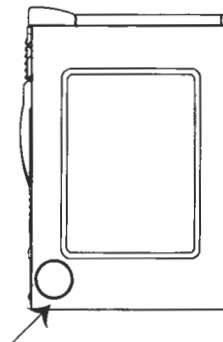
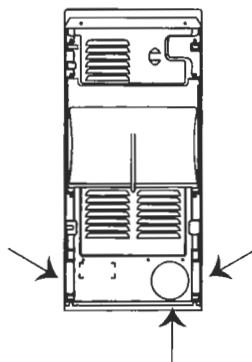
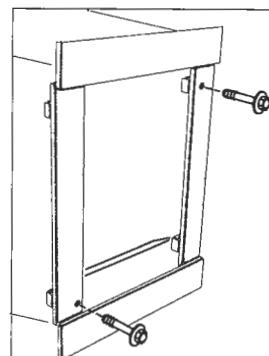
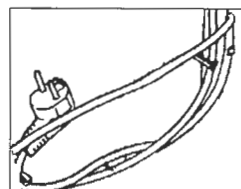

E

**CAPÍTULO 5**

PUESTA EN FUNCIONAMIENTO INSTALACION

Desenvolver el cable.

Tumbar la secadora frontalmente, quitar los 2 tornillos de fijación y desatornillar la base.

**ATENCIÓN:**  
**NO DEJE AL ALCANCE DE LOS NIÑOS LOS ELEMENTOS DE EMBALAJE YA QUE PUEDEN SER PELIGROSOS.**

La secadora debe emplazarse en una habitación aireada, preferentemente en la proximidad de una ventana, de forma que quede atenuado el fenómeno de condensación que puede producirse durante el funcionamiento.

Una vez haya sido determinado el emplazamiento, es necesario prever la alimentación eléctrica.

EVACUACION DE AIRE

- Directamente en la habitación, si está bien aireada.
- A través de una abertura practicada en la pared exterior frente a una de las salidas de aire de la secadora (en la parte trasera y en la parte inferior de cada costado).
- Por medio de un tubo flexible de 90 mm. de Ø, conectado por un extremo al aparato. El otro extremo del tubo puede ser colocado, temporalmente, en una ventana abierta, o permanentemente a través de un muro al exterior.

D

**KAPITEL 5**

INBETRIEBNAHME  
INSTALLATION

Das Kabel auspacken.

*Den Wäschetrockner vorsichtig auf seine Frontseite legen, die beiden Befestigungsschrauben lösen und den Boden abschrauben.*

**ACHTUNG:**  
**DIE VERPACKUNG IST IN DEN HÄNDEN VON KINDERN EINE GEFAHRENQUELLE. BITTE ENTSORGEN SIE DAS VERPACKUNGSMATERIAL ORDNUNGSGEMÄß.**

*Der Wäschetrockner sollte in einem gut gelüfteten Raum, vorzugsweise in der Nähe eines Fensters, aufgestellt werden, so daß die Kondensation, die sich beim Laufen des Apparates einstellen kann, abgeschwächt wird.*

*Nach Aufstellung des Wäschetrockners ist es notwendig, die elektrische Versorgung zu gewährleisten.*

LUFTABFÜHRUNG

- *Direkt in dem Raum, wenn dieser gut belüftet wird.*
- *Über eine in der Außenwand angebrachte Öffnung gegenüber eines der Luftaustritte des Wäschetrockners (am hinteren Teil sowie an dem Unterteil beider Seiten).*
- *Mittels eines flexiblen Schlauches mit 90 mm Durchmesser, der an das eine Ende des Apparates angeschlossen wird. Das andere Ende des Schlauches kann zeitweise durch ein offenes Fenster oder ständig über eine Mauer nach draußen geführt werden.*

GB

**CHAPTER 5**

SETTING UP INSTALLATION

Unpack the cable.

Lie the dryer down on its front, remove the 2 screws and unscrew the base.

**WARNING:**  
**DO NOT LEAVE THE PACKAGING IN THE REACH OF CHILDREN AS IT IS A POTENTIAL SOURCE OF DANGER.**

You should place the dryer in an airy room, preferably close to a window, in order to minimize the amount of condensation produced during operation.

Once you have chosen the place where you are going to put your dryer, install a power point.

AIR VENTING

- Straight into the room, if it is well aired.
- Through a vent in the outside wall in front of one of air outlets of the dryer (at the back and at the bottom of each side).
- By means of a Ø 90 mm flexible hose, connected at one end to the appliance. The other end of the hose can be temporarily left hanging out of a window or permanently fitted to a vent in an outside wall.



- Il est interdit de relier la sortie d'air à une cheminée à laquelle sont raccordées des chaudières à charbon ou à gaz, des cuisinières, etc...

#### INSTALLATION DU TUYAU D'EVACUATION D'AIR

- Introduire le tuyau souple dans l'extrémité filetée de l'adaptateur (Fig.1)
- Faire tourner dans le sens contraire de celui des aiguilles d'une montre jusqu'à ce que le tuyau souple soit fixé (Fig. 2)
- Introduire l'adaptateur dans la sortie souhaitée du sèche-linge (Fig. 3)
- Placer les 2 bouchons dans les sorties d'air qui n'ont pas été utilisées.

#### INSTALLATION ELECTRIQUE

Les sèche-linge sont livrés prêts à être raccordés au réseau (220V-230V) monophasé.

L'utilisateur doit vérifier que le réseau ait une capacité suffisante pour alimenter au moins 3 kW.

Brancher la fiche d'alimentation à une prise de 10 ampères pour (220V-230V) dotées de prise de terre.

Vérifier que la prise de courant dispose d'une prise de terre et que celle-ci est raccordée.

La mise à la terre est indispensable pour la sécurité de l'utilisateur étant donné qu'elle élimine tout risque de décharge électrique.

Le sèche-linge est doté d'un élément antiparasites raccordé à la prise de courant, pour éliminer les interférences et les perturbations radio-électriques pouvant se produire en cours de fonctionnement.

**REMARQUE :** Le Fabricant décline toute responsabilité due à d'éventuels dommages à des biens ou des personnes et découlant d'imperfections ou de défaillances du raccordement.

- Het is niet toegelaten de luchtaanvoer aan schouwen aan te sluiten waarop kolen- of gasfornuizen of stoven aangesloten zijn.

#### INSTALLATIE VAN DE LUCHT UITLAAT PIJP

- Steek de flexibele buis in het mot schroefdraad voorzien uiteinde van het tussenstuk (Fig.1)
- Draai het tegen de klok in tot de buis vast zit (Fig. 2)
- Plaats het tussenstuk in de gewenste uitlaat van de droger (Fig.3)
- Sluit de ongebruikte lucht uitlaten af met de bij geleverde doppen.

#### ELECTRISCHE INSTALLATIE

De droogkast wordt klaar voor aansluiting aan éénfasige spanning (220 V-230V) geleverd.

De gebruiker dient na te gaan of het elektriciteitsnet waarop men aansluit geschikt is voor minstens 3 kW.

De stekker in een stopcontact van 10 ampère met aardbeveiliging aansluiten, geschikt voor 220-230 V.

Controleren of het stopcontact aardbeveiliging heeft en of deze aangesloten is.

De aardbeveiliging is noodzakelijk voor de veiligheid van de gebruiker daar deze het gevaar van een elektrische schok voorkomt.

De droogkast beschikt over een speciale anti-storingselement, aangesloten aan de electriciteitsvoorziening, om radio-electrische interferenties en storingen te voorkomen die zich zouden kunnen voordoen gedurende het functioneren van de machine.

**NOTA :** De fabricant wijst alle verantwoordelijkheid af voor eventuele schade die aan voorwerpen of personen kan berokkend worden door gebrekkige of verkeerde aansluiting.

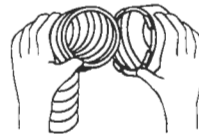

Fig. 1

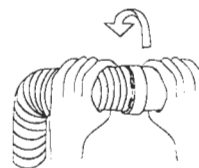

Fig. 2

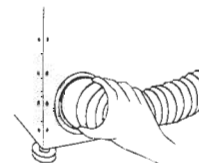

Fig. 3

E

- No está permitido conectar la salida de aire a chimeneas a las que estén conectadas estufas de carbón o gas, cocinas, etc.

INSTALACIÓN DEL TUBO DE EVACUACIÓN DE AIRE

- Introducir el tubo flexible en el extremo roscado del adaptador (Fig. 1)
- Girar en sentido opuesto a las agujas del reloj, hasta que el tubo flexible quede fijo. (Fig. 2)
- Introducir el adaptador en la salida de la secadora (Fig. 3).
- Coloque las 2 tapas suministradas en las salidas de aire que no han sido utilizadas.

INSTALACION ELECTRICA

Las secadoras se suministran aptas para su conexión a la tensión (220 V. - 230 V.), monofásicas.

El usuario tiene que controlar que la red tenga capacidad de alimentar al menos 3 kW.

Conectar el enchufe de alimentación a una toma de 10 amperios para (220 V. - 230 V.) con toma de tierra.

Verificar que la toma de corriente tenga la toma de tierra, y que la misma esté conectada.

La conexión a tierra es indispensable para la seguridad del usuario, puesto que le elimina el riesgo de una descarga eléctrica.

La secadora está dotada de un elemento antiparasitario, conectado a la toma de corriente, para eliminar las interferencias y perturbaciones radioeléctricas que pudieran producirse durante su funcionamiento.

**NOTA :** La casa fabricante declina toda responsabilidad por eventuales daños a cosas o personas derivados de imperfecciones o fallos de la conexión.

D

- *Es ist nicht zulässig, den Luftaustritt an mit Kohle-oder Gasheizöfen, Küchen, usw. verbundene Schornsteine anzuschliessen.*

INSTALLATION DES SCHLAUCHES FÜR DEN LUFTAUSTRITT

- *Den Schlauch in das Endstück mit Gewinde des Adapters einführen (Siehe Abb. 1)*
- *Solange entgegen dem Uhrzeigersinn drehen bis der Schlauch fest sitzt (Siehe Abb. 2)*
- *Den Adapter in den gewünschten Austritt des Wäschetrockners einführen. (Siehe Abb. 3)*
- *Die 2 mitgelieferten Abdeckungen auf die nicht verwendeten Luftaustritte aufsetzen.*

ELEKTRISCHE INSTALLATION

*Die Wäschetrockner werden für ihren Anschluß an einphasige Spannungen (220V - 230V) vorbereitet geliefert.*

*Der Benutzer hat zu überprüfen, ob das Spannungsnetz in stande ist, mindestens 3kW zu versorgen.*

*Den Spannungsstecker an einen Anschluß von 10 Ampere (220V-230V) mit Erdung anschliessen.*

*Überprüfen, ob der Spannungsanschluß über einen Erdanschluß verfügt und ob dieser angeschlossen ist.*

*Die Erdung des Apparates ist unerlässlich für die Sicherheit des Benutzers, weil sie das Risiko einer elektrischen Entladung ausschließt.*

*Der Wäschetrockner ist mit einer Funkentstörung, welche an den Stromabnehmer angeschlossen ist, ausgestattet, um die Interferenzen und funktechnischen Störungen, die bei seinem Betrieb entstehen können, zu beseitigen.*

**BEMERKUNG :** *Der Hersteller lehnt jede Verantwortung für eventuelle Schäden an Sachen oder Personen, die durch Mängel oder Fehler beim Anschluss verursacht worden sind, ab.*

GB

- The air outlet must not be connected to chimneys which are also connected to coal or gas heaters, cookers, etc.

FITTING THE AIR VENTING PIPE

- Insert the flexible hose into the threaded end of the adaptor. (Figure 1)
- Turn the hose anticlockwise until it is firmly in place (Figure 2)
- Fit the adaptor into the dryer outlet required. (Figure 3)
- Fit the 2 plugs supplied into the air outlets not being used.

ELECTRICAL INSTALLATION

Your dryer comes ready for connection to a 220V-230V monophase supply.

You should ensure that your mains supply has a capacity of at least 3 kW.

Plug the appliance into a 10 amp 220V-230V socket, with an earth connection.

Check that the socket has an earth connection and that it is properly connected. The earth connection is essential for your safety, as it eliminates the risk of electrical discharge.

Your dryer is equipped with an anti-interference device to eliminate radio interference and disturbance which could occur during operation.

**NOTE :** The manufacturer cannot accept liability for any possible damage or harm to things or people caused by improper connection.

F

### MISE EN PLACE

Grâce à ses quatre pieds stabilisateurs (les deux pieds avant sont réglables), la machine ne requiert aucune mise en place particulière. Cependant il est conseillé que le sol sur lequel va reposer la machine soit plat et horizontal.

Vérifier que le bouton Démarrage/Arrêt ne soit pas enfoncé.

S'assurer que toutes les commandes sont en position "0" et que le hublot est bien fermé.

Brancher la prise.

Appuyer sur la touche Démarrage/Arrêt pour allumer la lampe-témoin de fonctionnement courant branchée; si elle ne s'allume pas se reporter au dépannage des pannes.

NL

### PLAATSING-VERPLAATSING VAN DE MACHINE

Dankzij de vier stabilisatiepoten (de twee voorste kunnen bijgeregeld worden) is geen speciale plaatsing vereist, alhoewel het raadzaam is de machine op een vlakke en horizontale vloer te plaatsen.

Kontroleren of de START/STOP toets niet ingedrukt is.

Nakijken of alle bedieningstoetsen op 0 staan en of het deksel gesloten is.

Stekker insteken.

Dan de START/STOP toets indrukken. Het lampje dat de stroomaansluiting aangeeft gaat branden. Indien dit niet het geval zou zijn, het hoofdstuk "defectenopsporing" raadplegen.

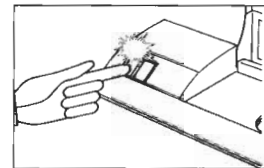
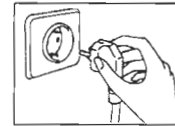
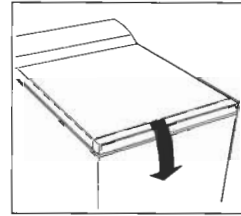
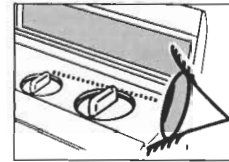
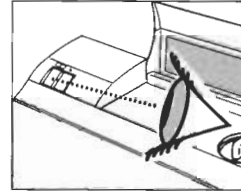

(E)

COLOCACION-EMPLAZAMIENTO

Gracias a sus cuatro pies estabilizadores (los dos anteriores regulables), no precisa de ninguna colocación especial, aunque si es aconsejable que el suelo donde descansa la máquina sea plano y horizontal.

Asegúrese de que el botón Marcha/Paro no esté pulsado.

Asegurarse de que todos los mandos se encuentren en posición "0" y de que la tapa esté cerrada.

Enchúfela.

A continuación pulse el botón Marcha/Paro se encenderá el piloto de funcionamiento "conexión de corriente efectuada"; si no se enciende vea "causas de averías"

(D)

AUFSTELLUNG-STANDORT

*Dank seiner vier stabilisierenden Füße (die beiden vorderen regulierbar) benötigt der Wäschetrockner keinerlei besondere Maßnahmen bei der Aufstellung. Allerdings ist es empfehlenswert, daß der Boden unter der Maschine plan und eben ist.*

*Sicherstellen, daß die Start/Stop Taste nicht gedrückt ist.*

*Überprüfen Sie, daß alle Bedienelemente auf "0" sind und daß der Deckel zu ist.*

*Stecker einstecken.*

*Bei Betätigen der Start/Stop Taste leuchtet die Leuchtanzeige auf. Sollte dies nicht der Fall sein, bitte im Kapitel "Fehlersuche" nachsehen.*

(GB)

PUTTING YOUR MACHINE IN PLACE-MOVING IT

Thanks to its four stabilising feet (the front two are adjustable), your machine does not require any special placement, although the floor where the machine stands should be flat and level.

Ensure that the On/Off button is not pressed

Ensure that all controls are set to "0" and that the lid is shut.

Insert the plug.

Press the On/Off button. The power on light will light up. If this does not light up see faults search.

(F)

CHAPITRE 6

(NL)

HOOFDSTUK 6

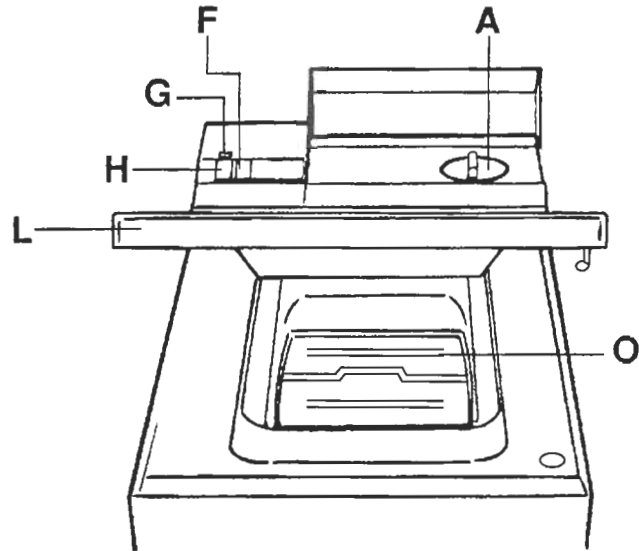

COMMANDES

Sélecteur de programme de séchage

Touche synthétiques

Signalisation lumineuse de fonctionnement

Touche démarrage/arrêt

Couvercle

Panier

BEDIENINGSTOETSEN

Selektietoets droogprogrammas

Selektietoets synthetische weefsels

Lampje aan/uit

Toets aan/uit

Deksel

Trommel

A

F

G

H

L

O

E

CAPÍTULO 6

CUADRO DE MANDOS

Selector de programas de secado

Tecla sintéticos

Piloto luminoso de funcionamiento

Botón de puesta en Marcha/Paro

Puertecilla

Tambor

D

KAPITEL 6

BEDIENUNGSELEMENTE

Wahlschalter für die Trockenprogramme

Taste für synthetische Stoffe

Leuchtanzeige "Betrieb"

Start/Stop taste

Deckel

Trommel

GB

CHAPTER 6

CONTROLS

Selector knob for drying programmes

Synthetics button

ON/OFF indicator light

ON/OFF Button

Lid

Drum

F

### OUVERTURE DU COUVERCLE

Ouvrir complètement le couvercle. Ouvrir ensuite le panier en suivant les indications.

Avant d'utiliser pour la première fois l'appareil, nettoyez l'intérieur du tambour avec un linge humide pour éliminer la poussière qui pourrait s'y être déposée.

### INTRODUCTION DU LINGE

- Ouvrir le couvercle supérieur.
- Ouvrir le couvercle du tambour:
  - a) en introduisant la main dans la poignée et en plaçant la pouce dans l'encoche.
  - b) Soulever le couvercle
- Introduire le linge.
- Fermer le couvercle du tambour en s'assurant qu'il est parfaitement accroché.

En général, les vêtements qui ont été lavés ensemble peuvent être séchés ensemble puisqu'ils ont été triés avant le lavage.

NL

### DEKSEL OPENEN

Het deksel totaal openen. Dan de trommel openen zoals hier aangegeven staat.

Vooraleer men het apparaat voor de eerste keer gebruikt, de binnenkant van de trommel met een vochtige doek reinigen om eventueel stof te verwijderen.

### VULLEN VAN DE WAS

- Open de klep.
- Open het trommel deksel als volgend:
  - a) Steek hand in de handgreep en tegelertijd duim in de gleuf.
  - b) Beweeg vervolgens het deksel omhoog.
- Vul met kleren.
- Draal het ketel deksel om er absoluut zeker van te zijn dat deze gesloten is.

In het algemeen kan men het wasgoed dat samen gewassen is ook samen drogen, daar men veronderstelt dat de kleren daarvoor gesorteerd werden.

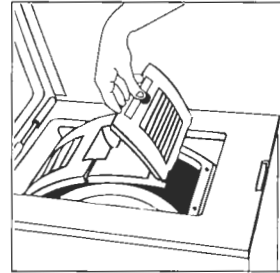
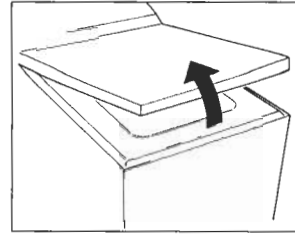

E

### ABRIR LA PUERTA

Elevar la puerta y abrirla completamente. Abrir entonces el tambor como se indica.

Antes de utilizar por primera vez el aparato, limpiar el interior del tambor con un paño húmedo para eliminar el polvo que pudiera haberse depositado.

### INTRODUCCION DE LA ROPA

- Abrir la tapa superior.

- Abrir la tapa del tambor :

a) introduciendo la mano en la empuñadora y posicionando el dedo pulgar en la muesca.

b) levantar la tapa

- Introduzca la ropa.

- Girar la tapa del tambor asegurándose que esta quede perfectamente encajada.

En general, las ropas que se han lavado juntas pueden ser secadas juntas, dado que anteriormente al lavado, han sido previamente seleccionadas.

D

### DECKEL ÖFFNEN

Zuerst den Deckel ganz öffnen. Dann wird der Trommelverschluss, durch Druck auf den Punkt.

Bevor der Wäschetrockner zum ersten Mal benutzt wird, sollte das Innere der Trommel mit einem feuchten Tuch einmal abgewischt werden, um den Staub, der sich eventuell angesammelt hat, wegzuwischen.

### EINLEGEN DER WÄSCHE

- Den oberen Deckel öffnen.

- Den Trommeldeckel öffnen:

a) Den Griff mit der Hand fassen und den Daumen auf die Einkerbung halten.

b) Den Deckel anheben.

- Legen Sie nun die Wäsche ein.

- Drehen Sie den Trommeldeckel solange bis Sie sicher sind, daß er vollkommen eingerastet und somit gut verschlossen ist.

Im Allgemeinen kann die zusammen gewaschene Kleidung ebenfalls zusammen getrocknet werden, da vorausgesetzt wird, daß sie bereits vor dem Waschen sortiert worden ist.

GB

### OPENING THE LID

Lift the lid. Open the drum door following the instruction.

Before using your machine for the first time, clean the inside of the drum with a damp cloth to remove any dust.

### LOADING CLOTHES

- Open the top door.

- Open the door to the drum

a) By putting your hand on the handle, with your thumb on the notch.

b) Lift the door

- Put the clothes in.

- Turn the door to the drum, making sure that it closes securely.

In general terms, clothes that have been washed together can be dried together, given that they have been sorted prior to washing.



F

La capacité du tambour du sèche-linge est sensiblement équivalente à celui de votre lave-linge : 4,5 kg pour le linge de maison ou le coton. Cependant, il convient de réduire ce poids à 2,5 kg, lorsqu'on va sécher des synthétiques, pour éviter les froissages. L'utilisation de cet appareil est déconseillé pour le séchage de la laine.

**IMPORTANT :**

Le sèche-linge sera utilisé exclusivement pour le séchage de linge lavé à l'eau (voir chapitre "CONSEILS POUR LE LAVAGE").

**ATTENZIONE:**  
L'OPERATION DE FERMATURE DOIT ÊTRE FAITE AVEC SOIN POUR EVITER DES DOMMAGES EVENTUELS SUR LE LINGE OU LA MACHINE.

**SELECTEUR DES PROGRAMMES DE SECHAGE**

**ATTENTION:**  
NE JAMAIS FAIRE TOURNER LA POIGNEE DANS LE SENS CONTRAIRE A CELUI DES AIGUILLES D'UNE MONTRE: TOURNER LA POIGNEE EN SENS HORAIRE ET NE JAMAIS APPUYER SUR LA TOUCHE DE MARCHE (H) AVANT AVOIR EFFECTUE LA SELECTION DU PROGRAMME.

Les tableaux indiquent le programme de séchage selon la durée ou le symbole choisi.

NL

De inhoud van de trommel van deze droogkast is praktisch gelijk aan deze van de wasmachinetrommel : 4,5 kg, voor witte was of katoen. Het is echter aan te bevelen deze hoeveelheid te verminderen tot 2,5 kg wanneer men synthetisch wasgoed wil drogen en dit om kreuken te voorkomen. Het gebruik van deze machine om wollen wasgoed te drogen wordt afgeraden.

**BELANGRIJK :**

De droogkast enkel gebruiken om was te drogen die in water gewassen wordt (zie hoofdstuk "RAADGEVINGEN VOOR HET DROGEN").

**OPGELET :**  
HET IS BELANGRIJK DAT HET SLUITEN VAN DE DROOGTROMMEL UITERST ZORGVULDIG GEDAAN WORDT OM SCHADE AAN WASGOED EN AAN DE MACHINE TE VOORKOMEN.

**SELECTIETOETS - DROOGPROGRAMMAS**

**OPGELET :**  
DE PROGRAMMATOETS NOOIT TEGEN DE RICHTING VAN DE KLOK DRAAIEN; ALTIJD IN DE RICHTING VAN DE KLOK DRAAIEN EN DE STARTTOETS (H) NOOIT INDRUKKEN VOOR DE PROGRAMMASELECTIE.

De tabellen geven de droogprogrammas aan d.m.v. nummers of symbolen.

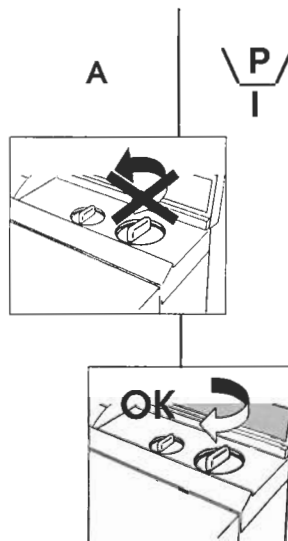

(E)

La capacidad del tambor de la secadora es sensiblemente equivalente a la de su lavadora : 4,5 kg. para ropa blanca o algodón. Sin embargo, es conveniente reducir este peso a 2,5 kg. cuando se procede al secado de sintéticos para evitar la formación de pliegues. Se desaconseja el uso de este aparato para el secado de lanas.

**IMPORTANTE :**

La secadora se empleará exclusivamente para el secado de textiles lavados en agua (ver apartado "CONSEJOS PARA EL SECADO").

**ATENCIÓN:**  
ES IMPORTANTE QUE LA OPERACIÓN DE CIERRE DEL TAMBOR SE EFECTÚE CON CUIDADO PARA EVITAR POSIBLES DAÑOS A LA ROPA Y A LA MÁQUINA.

**SELECTOR DE PROGRAMAS DE SECADO**

**ATENCIÓN:**  
NO GIRE NUNCA EL PROGRAMADOR EN SENTIDO CONTRARIO A LAS MANECILLAS DEL RELOJ, SINO EN EL SENTIDO DE ÉSTAS Y NO PULSE EL BOTÓN DE PUESTA EN MARCHA (H) ANTES DE LA SELECCION DEL PROGRAMA

Las tablas indican el programa de lavado en base al número o símbolo seleccionado.

(D)

*Das Fassungsvermögen der Trommel entspricht beinahe dem Ihrer Waschmaschine : 4,5 Kilogramm an weißer Wäsche oder Baumwolle. Allerdings ist es empfehlenswert dieses Gewicht auf 2,5 Kilogramm zu verringern sobald zum Trocknen von synthetischen Stoffen übergegangen wird, um so die Bildung von Falten zu vermeiden. Es wird davon abgeraten, diesen Apparat für das Trocken von Wolle zu verwenden.*

**WICHTIG :**

*Der Wäschetrockner ist lediglich für das Trocknen von mit Wasser gewaschenen Textilien zu verwenden (Siehe auch das Kapitel RATSCHLÄGE FÜR DAS TROCKNEN*

**ACHTUNG:**  
ES IST WICHTIG, DAß DIE TROMMEL SORGFÄLTIG GESCHLOSSEN WIRD, UM SCHÄDEN AN DER WÄSCHE BZW. AN DER MASCHINE ZU VERMEIDEN.

**WAHLSCHALTER FÜR DIE TROCKENPROGRAMME**

**ACHTUNG:**  
DIESER SCHALTER DARF NICHT GEGEN, SONDERN IMMER IM NUR IM UHRZEIGERSINN GEDREHT WERDEN. DIE "START" TASTE (C) DARF ERST NACH EINSTELLUNG DES GEWÜNSCHTEN PROGRAMMES GEDRÜCKT WERDEN

*Die Tabellen geben die einzelnen Trockenprogramme in Bezug auf die gewählte Zeit oder das gewählte Symbol an.*

(GB)

The drum capacity of your dryer is similar to that of your washing machine : 4.5 kg. for whites or cotton fabrics. However, it is best to reduce this load to 2.5 kg. when drying synthetics to avoid creasing. It is not advisable to use this appliance to dry woollens.

**IMPORTANT :**



The dryer should only be used for drying fabrics washed in water (see section on 'ADVICE FOR DRYING')

**WARNING:**  
IT IS IMPORTANT TO MAKE SURE THE DRUM IS CAREFULLY CLOSED BEFORE OPERATING THE MACHINE, AS OTHERWISE DAMAGES CAN OCCUR TO THE LAUNDRY OR MACHINE

**TIMER KNOB FOR DRY PROGRAMMES**

**IMPORTANT:**  
ALWAYS ROTATE THE KNOB IN A CLOCKWISE DIRECTION, NEVER IN AN ANTI-CLOCKWISE DIRECTION. DO NOT PRESS THE "ON" BUTTON (H) BEFORE SELECTING THE PROGRAMME

The tables describe the drying programme on the basis of the time or symbol selected.

(F)	(NL)		
<b>PROGRAMME FROID</b> Afficher à la fenêtre du sélecteur si l'on souhaite aérer le linge.	<b>PROGRAMA-KOUD</b> Dit teken op de selectiedial uitkiezen indien U het wasgoed wil verluchten.		
<b>TOUCHE SYNTHETIQUES</b> Il est conseillé d'appuyer sur cette touche lorsqu'on va faire sécher des tissus synthétiques ou fragiles, qui requièrent une température modérée (séchage doux). Ne pas appuyer sur cette touche (position sortie) pour la séchage de cotons ou de tissus résistants.	<b>TOETS-SYNTHETISCHE WEEFSELS</b> Het is aan te raden deze toets in te drukken wanneer men synthetisch of fijn wasgoed gaat drogen, omdat deze een matige temperatuur vragen (zacht drogen). Deze toets niet indrukken wanneer men katoen of sterk textiel droogt.	F	
<b>SIGNALISATION LUMINEUSE DE FONCTIONNEMENT</b>	<b>AAN/UIT LAMPJE</b>	G	
<b>TOUCHE DEMARRAGE/ARRET</b>	<b>AAN/UIT TOETS</b>	H	

E	D	GB
<p><b>PROGRAMA FRIO</b> Visualice en el dial del selector si desea airear la ropa.</p>	<p><b>KALTPROGRAMM</b> <i>Stellen Sie gegebenenfalls den entsprechenden Wahlschalter auf Wäsche lüften.</i></p>	<p><b>COLD PROGRAMME</b> Set the dial to this setting if you want to air your clothes.</p>
<p><b>BOTON SINTETICOS</b> Se recomienda pulsar esta tecla cuando se proceda al secado de tejidos sintéticos o delicados, que requieren una temperatura moderada (Secado suave). Dejar sin pulsar esta tecla (posición alta) para el secado de algodón o tejidos resistentes.</p>	<p><b>TASTE FÜR SYNTHETISCHE STOFFE</b> <i>Es wird empfohlen, diese Taste zu betätigen, wenn zum Trocknen von synthetischen oder empfindlichen Stoffen übergegangen werden soll, die eine gemäßigte Temperatur verlangen (vorsichtiges Trocknen). Wenn Baumwolle oder festere Stoffe getrocknet werden sollen, so sollte diese Taste nicht betätigt werden (obere Position).</i></p>	<p><b>SYNTHETICS BUTTON</b> You should press this button when drying synthetics or delicates, which require a moderate temperature (Gentle drying). Do not press this button (high position) when drying cotton or resistant fabrics.</p>
<p><b>PILOTO LUMINOSO DE FUNCIONAMIENTO</b></p>	<p><b>LEUCHTANZEIGE "BETRIEB"</b></p>	<p><b>ON/OFF INDICATOR LIGHT</b></p>
<p><b>BOTÓN DE PUESTA EN MARCHA/PARO</b></p>	<p><b>START/STOP TASTE</b></p>	<p><b>ON/OFF BUTTON</b></p>

**CHAPITRE 7****PREPARATION ET  
CHARGEMENT DU LINGE**

Afin de profiter au maximum des caractéristiques du sèche-linge, il est nécessaire de suivre les conseils suivants :

- Trier le linge en fonction du genre de tissu et choisir le programme adapté.
- Ne sécher que du linge lavé à l'eau et non traité avec des solutions inflammables pour nettoyage à sec (benzine, alcool, etc...).
- Ne pas sécher de linge composé de caoutchouc ou de matériau inflammable.
- Ne pas sécher de laine.
- Ne pas surcharger la machine. Il est conseillé de ne pas sécher uniquement du linge ayant un poids important, mais de le mélanger à d'autres vêtements moins lourds.
- Charger l'appareil avec du linge bien égoutté ou préalablement essoré dans le lave-linge afin d'éviter l'accumulation d'eau.
- Pour les tissus fragiles, utiliser exclusivement la fonction correspondante.

**HOOFDSTUK 7****VOORBEREIDING EN  
LANDEN VAN HET  
WASGOED**

*Om de droogkast op de meest voordelige manier te gebruiken, is het noodzakelijk de volgende punten in acht te nemen :*

- *Het wasgoed volgens textielsoort sorteren en het aangepaste programma kiezen.*
- *Alleen wasgoed dat met water gewassen is mag in de droogkast gedroogd worden; wasgoed dat niet met ontvlambare stoffen behandeld is (droogkuis, alcohol, enz.)*
- *Wasgoed dat rubber of ontvlambare stoffen bevat NIET in de droogkast drogen.*
- *Geen wollen weefsels in de droogkast steken.*
- *De machine niet overladen. Het is aan te bevelen de droogkast niet enkel met zwaar wasgoed te vullen, maar met gemengd wasgoed te werken.*
- *De droogkast wordt gevuld met wasgoed dat eerst gezwaard werd in de wasmachine of dat goed gewrongen is om een teveel aan water te voorkomen.*
- *Voor fijn textiel alleen de desbetreffende functie gebruiken.*

E

## CAPÍTULO 7

### PREPARACION Y CARGA DE LA ROPA

A fin de aprovechar al máximo las características de la secadora es necesario observar los siguientes consejos :

- Seleccionar la ropa según el tipo de tejido y seleccionar el programa más adecuado.
- Secar solamente ropa lavada con agua, no tratada con soluciones inflamables para limpieza en seco (bencina, alcohol, etc.).
- No secar ropa que contenga goma o material inflamable.
- No usar tejidos de lana.
- No sobrecargar la máquina. Se aconseja no cargar la secadora únicamente con ropa muy pesada, sino con ropa mixta.
- Cargar la secadora con la ropa previamente centrifugada en la lavadora o bien escurrida a fin de evitar la acumulación de agua.
- Para tejido delicado utilizar, exclusivamente la función que le corresponde.

D

## KAPITEL 7

### VORBEREITUNG UND EINLADEN DER WÄSCHE

*Um alle Eigenschaften dieses Wäschetrockners optimal nutzen zu können, ist es notwendig, die folgenden Ratschläge zu befolgen :*

- *Die Wäsche nach Stoffsorte trennen und das jeweils geeignetste Programm wählen.*
- *Nur mit Wasser gewaschene Wäsche trocknen. Auf keinen Fall darf mit entflammaren Lösungen (Benzin, Alkohol, usw.) behandelte Wäsche getrocknet werden.*
- *Keine Wäsche trocknen, die Gummi oder entflammables Material enthält.*
- *Keine Wolle oder Wollstoffe verwenden.*
- *Die Maschine nicht überladen. Es wird empfohlen, die Maschine nicht ausschließlich mit sehr schwerer Wäsche, sondern mit gemischter Wäsche zu laden.*
- *Die Wäsche sollte vor dem Trocknen in der Waschmaschine geschleudert oder gut ausgewrungen werden, um Ansammlungen von Wasser zu vermeiden.*
- *Für empfindliche Stoffe sollten nur die für sie vorgesehenen Funktionen verwendet werden.*

GB

## CHAPTER 7

### PREPARING AND LOADING CLOTHES

In order to get the best out of your dryer it is best to observe the following advice :

- Sort the clothes according to the type of fabric and select the most suitable programme.
- Only dry clothes washed in water. Do not dry clothes treated with inflammable solutions used for dry cleaning (benzine, alcohol, etc).
- Do not dry clothes which contain rubber or inflammable material.
- Do not use to dry wollens.
- Do not overload the machine. Do not just load the machine with very heavy items. Put in a mixed load.
- Load the dryer with clothes which have been spin dried beforehand or well wrung out to avoid the acumulation of water.
- For delicate fabrics, use the special function provided exclusively for this purpose.

SYMBOLES

Pour faciliter l'utilisation du sèche-linge, il est utilisé de connaître le sens des symboles :

- Tissu résistant : par exemple le coton, etc... (Le sèche-linge peut être chargé au maximum avec ce genre de tissu 4,5 kg\*).
- Tissu fragile, par exemple synthétique ou mixte coton (dans ce cas, charger au maximum à 2,5 kg de linge).
- Tissu essoré à 500, 800, 1000 t/min.
- Tissu essoré.
- Degré de séchage permettant de ranger directement le linge
- Degré de séchage pour le linge qui va être repassé.
- Degré de séchage pour le linge qui va être repassé à la machine à repasser.
- Ventilation froide : Cycle final qui réduit le froissage.

SIMBOLEN

Om het gebruik van de droogkast te vergemakkelijken, dient men de volgende symbolen te kennen:

- Sterk textiel : b.v. katoen, enz. (Men mag de droogkast tot het maximum met dit soort wasgoed vullen \*4,5 kg\*.)
- Fijn textiel, b.v. synthetische stoffen of met katoen gemengde weefsels. (In dit geval vullen met maximum 2,5 kg. wasgoed).
- Textiel gewierd op 500, 800 en 1000 f.p.m.
- Gewierd wasgoed.
- Kastdroog.
- Strijkdroog.
- Machinestrijkdroog.
- Koude verluchting : eindcyclus die het kreuken tegengaat.



E

### SIMBOLOGIA

Para facilitar el uso de la secadora es útil conocer el significado de los símbolos :

- Tejido resistente : por ejemplo algodón, etc. (la secadora puede ser cargada al máximo con este tipo de tejido «4,5 kg»).
- Tejido delicado, por ejemplo sintético o mixto de algodón. (en este caso debe cargarse un máximo de 2,5 kg. de ropa).
- Tejido centrifugado a 500, 800, 1000 r.p.m.
- Tejido Centrifugado.
- Grado de secado para guardar directamente la ropa en el armario.
- Grado de secado para ropa que vaya a ser planchada.
- Grado de secado para ropa planchada a máquina.
- Ventilación fría : ciclo final que reduce la formación de arrugas.

D

### SYMBOLIK

Für den Gebrauch und den Umgang mit dem Wäschetrockner ist es zweckmässig, die Bedeutung der folgenden Symbole zu kennen :

- *Feste Stoffe : Zum Beispiel Baumwolle, usw. (Der Wäschetrockner kann maximal mit "4,5 kilogramm" dieses Stoffes beladen werden).*
- *Empfindliche Stoffe, zum Beispiel, synthetische Stoffe oder Baumwollmischgewebe. (In diesem Fall sollte der Wäschetrockner mit maximal 2,5 kilogramm Kleidung beladen werden).*
- *Bei 500, 800 oder 1000 Umdrehungen pro Minute geschleuderte Wäsche.*
- *Geschleuderte Wäsche.*
- *Trockenstufe für Wäsche, die sofort in den Schrank gehängt oder gelegt werden soll.*
- *Trockenstufe für Bügelwäsche.*
- *Trockenstufe für maschinengebügelte Wäsche.*
- *Kaltlüftung : Endprozeß zur Reduzierung der Faltenbildung.*

GB

### SYMBOLS

To make your dryer easier to use, it is useful to know what the symbols mean :

- Resistant fabric : eg. cotton, etc. (the dryer can be loaded to the maximum with this type or fabric : 4.5 kg).
- Delicate fabric, eg. synthetics or cotton mixes. (the machine should only be loaded with a maximum of 2.5 kg. of clothes).
- Fabric spin dried at 500, 800, 1000 r.p.m.
- Spin dried fabric.
- Dried ready for putting away in the wardrobe,
- Dried ready for ironing.
- Dried ready for ironing with an ironing machine.
- Cold ventilation : final cycle to reduce creasing.



## CHAPITRE 8

## NETTOYAGE ET ENTRETIEN ORDINAIRE

Ne jamais utiliser de produits abrasifs, d'alcool et/ou de diluant, pour laver l'extérieur de votre machine; il suffit de passer un chiffon humide.

## MEUBLE

Ne pas utiliser de tampons métalliques ni de produits abrasifs. Utiliser de l'eau savonneuse ou un détergent neutre puis essuyer le meuble après nettoyage.

## NETTOYAGE DU FILTRE

Les fibres qui se détachent du linge pendant le fonctionnement de la machine se déposent dans un filtre placé du côté droit du tambour. Pour ne pas gêner la circulation de l'air chaud, ce filtre doit être propre à chaque séchage.

Le filtre se démonte en introduisant la main dans le tambour, en soulevant le Verrou de Fermeture et en tirant l'ensemble vers l'extérieur. Sortir le filtre fin (filtre à peluches). Retirer les peluches qui forment une légère couche non collée et facile à enlever. Pour cette opération, ne pas laver le filtre ni utiliser de brosse.

Remonter le filtre fin dans le couvercle du filtre (une seule position de montage). Introduire l'ensemble filtre dans le tambour et appuyer ensuite sur le verrou de fermeture.

Vérifier la propreté du filtre à peluches après chaque opération de séchage. Si le filtre est sale, un dispositif évitant que le linge ou le sèche-linge ne soient endommagés en cas d'utilisation incorrecte, entre en fonction. Si le nettoyage ne se fait pas correctement, le système de protection interne peut se mettre en marche. L'intervention du S.A.V. est alors nécessaire pour remettre en service le lave-linge.

## HOOFDSTUK 8

## REINIGING EN ALGEMEEN ONDERHOUD

Nooit schuurmiddelen, alcohol en/of oplosmiddelen gebruiken voor het reinigen van de buitenkant. Het volstaat de machine met een vochtige doek af te wissen.

## MEUBEL

Geen metalen sponsjes noch schuurpoeder gebruiken om het apparaat te reinigen. Zeepwater of een neutraal detergent gebruiken en het meubel na reiniging afdrogen.

## REINIGING FILTER

De vezels die gedurende het functioneren van de machine loskomen worden verzameld in een filter die zich aan de rechterzijde van de trommel bevindt. Om de circulatie van de warme lucht niet te storen, moet deze filter zuiver zijn voor elk droogbeurt.

Om de filter te demonteren, de hand in de trommel te steken terwijl men de sluitvergrendeling omhoog houdt om zo het geheel uit kunnen te halen. De zeef (pluizenfilter) verwijderen. De pluizen die als een laagje op de filter vastzitten kunnen gemakkelijk met de hand verwijderd worden. Geen borstel gebruiken en ook niet uitwassen. De zeef terug in het deksel van de filter zetten (kan slechts op één manier ingezet worden). De hele filterset terug in de trommel plaatsen en vervolgens de vergrendeling terug naar beneden zetten.

Nota: De toestand van de pluizenfilter nakijken na iedere droogbeurt. Indien dit niet gedaan wordt kan een veiligheidselement in werking treden dat verhindert dat schade wordt berokkend aan het wasgoed of aan de machine door niet correct gebruik. Daarom, indien de filter niet zuiver gehouden wordt kan dit inwendig veiligheidssysteem in werking treden hetgeen de tussenkomst van een deskundige technicus van de klantendienst vereist om de droogkast terug in werking te stellen.

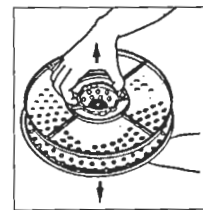
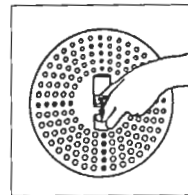
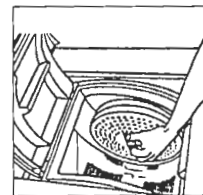
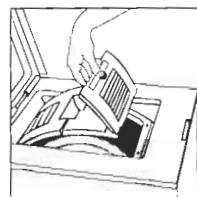
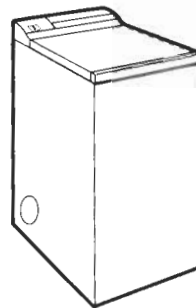
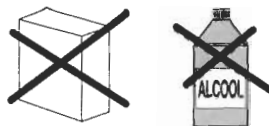

## CAPÍTULO 8

## LIMPIEZA Y MANTENIMIENTO ORDINARIO

Para su limpieza exterior no use productos abrasivos, alcohol y/o disolventes, basta sólo una pasada con un paño húmedo.

## MUEBLE

No limpie el aparato con esponjas metálicas o polvos abrasivos. Utilice agua jabonosa o detergente neutro y seque el mueble después de su limpieza.

## LIMPIEZA DEL FILTRO

Las fibras que se desprenden de la ropa durante el funcionamiento de la máquina se depositan en un filtro en el costado dcho. del tambor. Para no obstaculizar la circulación de aire caliente, este filtro debe estar limpio en cada proceso de secado.

El filtro se desmonta introduciendo la mano en el tambor, levantando el Pestillo de cierre y tirando del conjunto hacia fuera. Extraer el tamiz (filtro de pelusas). Desprender las pelusas depositadas que forman una ligera capa suelta que puede retirarse con facilidad. No utilizar para esta operación ningún tipo de cepillo; no lavarlo.

Montar el tamiz en la tapa de filtro (tiene una sola posición de montaje). Introducir el Conjunto filtro en el tambor, empujando, a continuación, el pestillo de cierre hacia abajo.

**Nota :** Verificar la limpieza del filtro de pelusas, después de cada operación de secado. En caso contrario puede entrar en funcionamiento un dispositivo que evita que la ropa o la secadora resulten perjudicadas en caso de un uso incorrecto. Por tanto, si la limpieza no se lleva a cabo convenientemente puede llegar a activarse el sistema de protección interno y ser necesaria la intervención del servicio post-venta para la reactivación del funcionamiento de la secadora.

## KAPITEL 8

## REINIGUNG UND ALLGEMEINE WARTUNG

Benutzen Sie für die äußere Reinigung niemals Scheuermittel, Alkohol oder Verdünnungsmittel. Es genügt, wenn Sie die Maschine mit einem feuchten Lappen abwischen.

## MÖBEL

Der Apparat darf nicht mit metallischen Schwämmen oder Poliermitteln in Pulverform gesäubert werden. Stattdessen sollte Seifenwasser oder ein neutrales Reinigungsmittel verwendet und das Möbel nach der Säuberung getrocknet werden.

## SÄUBERUNG DES FILTERS

Die beim Betrieb des Wäschetrockners von der Kleidung abgegangenen Fasern sammeln sich in einem Filter, der an der rechten Seite der Trommel untergebracht ist. Um den Fluß der Heißluft nicht zu behindern, muß sich dieser Filter stets in vollkommen sauberem Zustand befinden.

Der Filter wird entnommen, indem man mit der Hand in die Trommel greift und die Verschlussklinke löst und die gesamte Einheit nach außen zieht.

Das Haarsieb (Fusselfilter) entnehmen. Die Fusseln, die sich angesammelt haben, bilden eine lose Schicht, die sich leicht entfernen läßt. Für diese Säuberung darf keine Bürste o. a. verwendet werden. Das Haarsieb darf nicht gewaschen werden.

Das Haarsieb erneut in den Filterdeckel einsetzen. (Der Filterdeckel verfügt nur über eine einzige Montageposition für das Haarsieb).

Die gesamte Filtereinheit wieder in die Trommel einführen und anschließend die Verschlussklinke nach unten drücken.

Nach jedem Trocknungsprozeß sollte der Sauberkeitszustand des Fusselfilters überprüft werden.

Im entgegengesetzten Fall könnte eine Vorrichtung ausgelöst werden, die es verhindern soll, daß die Wäsche oder der Wäschetrockner im Falle eines unsachgemäßen Gebrauches gefährdet oder gar beschädigt werden.

Sollte daher die Säuberung nicht vorschriftsmäßig durchgeführt werden, so kann es passieren, daß das interne Schutzprogramm ausgelöst wird und Sie sich an den technischen Kundendienst wenden müssen, um die einwandfreie Funktionsweise des Wäschetrockners wiederherzustellen.

## CHAPTER 8

## CLEANING AND ROUTINE MAINTENANCE

Do not use abrasives, spirits and/or diluents on the exterior of the washer-dryer. It is sufficient to use a damp cloth.

## CABINET

Do not wash your appliance with scouring or powdered detergents. Use soapy water or a neutral detergent and dry the cabinet after cleaning.

## CLEANING THE FILTER

The fibres which come off clothes during the operation of your machine are deposited in a filter on the right-hand side of the drum. In order not to block the circulation of hot air, this filter should be cleaned after each use of the dryer.

The filter can be removed by putting your hand into the drum, lifting the catch and pulling the unit outwards.

Remove the fluff filter. Remove the fluff which has formed a thin layer in the filter. It is easy to remove. Do not use a brush of any type to carry out this operation; do not wash it. Put the fluff filter back into the filter cover (it has only one position).









Put the filter unit back into the drum, pressing the catch down.

Make sure that the fluff filter is clean after each drying operation.

If you do not do this, a device that stops the clothes or the dryer from being damaged in the case of incorrect use may be activated.

Therefore, if the filter is not cleaned properly, the internal protection system may be activated and it may be necessary to call out a service engineer to reactivate the operation of the dryer.

On trouvera, à titre indicatif, les durées approximatives de séchage en fonction du genre de tissu et de l'humidité résiduelle.









	Quantité de linge	Type de séchage	Temps de séchage	
			A	B
<b>TISSUS EN COTON OU RESISTANTS</b> NAPPE, LITERIE, SERVIETTES DE TOILETTE, etc.	2,5 kg.	 Séchage pour rangement	60'-80' minutes	70'-90' minutes
	2,5 kg.	 Séchage pour repassage	40'-60' minutes	50'-70' minutes
	4,5 kg.	 Séchage pour rangement	80'-120' minutes	90'-120' minutes
	4,5 kg.	 Séchage pour repassage	60'-80' minutes	70'-100' minutes
<b>TISSUS SYNTHETIQUES OU FRAGILES</b> CHEMISES, FIBRES, ACRYLIQUES, etc...	2,5 kg.	 Séchage pour rangement	—	40'-60' minutes
	2,5 kg.	 Séchage pour repassage	—	30'-40' minutes
	1 kg.	 Séchage pour rangement	—	20'-30' minutes
	1 kg.	 Séchage pour repassage	—	10'-20' minutes

- A. Pour du linge essoré à 800/1000 t/min.
- B. Pour du linge essoré à 500 t/min.

**REMARQUE**

L'essorage en machine de synthétiques et de linge fragile se fait à 500 t/min (maxi). Pour des vitesses d'essorage supérieures ou inférieures à celles du linge fragile, réduire ou augmenter les durées de séchage.

Ter inlichting geven we hier verschillende droogtijden aan die algemeen toegepast kunnen worden volgens het weefseltype en de vochtigheidsgraad.

	Hoeveelheid wasgoed	Droogte graad	Droogtijd	
			A	B
<b>STERKE WEEFSELS EN KATOEN</b> TAFELLAKEN, BEDDEGOED, HANDDOEKEN, ENZ...	2,5 kg. 	Kastdroog	60'-80' minuten	70'-90' minuten
	2,5 kg. 	Strijkdroog	40'-60' minuten	50'-70' minuten
	4,5 kg. 	Kastdroog	80'-120' minuten	90'-120' minuten
	4,5 kg. 	Strijkdroog	60'-80' minuten	70'-100' minuten
<b>SYNTHETISCHE EN FIJNE WEEFSELS</b> CAMISAS, ACRYLSTOFFEN, ENZ...	2,5 kg. 	Kastdroog	—	40'-60' minuten
	2,5 kg. 	Strijkdroog	—	30'-40' minuten
	1 kg. 	Kastdroog	—	20'-30' minuten
	1 kg. 	Strijkdroog	—	10'-20' minuten









- A. Voor 800 / 1000 t.p.m. gezwaard wasgoed.  
 B. Voor 500 t.p.m. gezwaard wasgoed.

Indien de programaknop geen tijdsduur aangeeft, plaats hem dan op het passende symbool.

#### NOTAS

Het zwiëren in wasmachines van synthetische weefsels en fijne stoffen gebeurt op 500 t.p.m. (maximum). Bij hoger of lager zwiertoerental de droogtijd respectievelijk korter of langer laten duren.

A título orientativo indicamos los siguientes tiempos aproximados de secado, en función del tipo de tejido y de la humedad residual.

	Cantidad de ropa	Tipo de secado	Tiempo de secado	
			A	B
<b>TEJIDOS DE ALGODÓN O RESISTENTES</b> MANTELES, ROPA CAMA, TOALLAS, etc	2.5 kg.	 Seca para guardar	60'-80' minutos	70'-90' minutos
	2.5 kg.	 Seca para planchar	40'-60' minutos	50'-70' minutos
	4.5 kg.	 Seca para guardar	80'-120' minutos	90'-120' minutos
	4.5 kg.	 Seca para planchar	60'-80' minutos	70'-100' minutos
<b>TEJIDOS SINTÉTICOS O DELICADOS</b> CAMISAS, FIBRAS ACRÍLICAS, etc	2.5 kg.	 Seca para guardar	—	40'-60' minutos
	2.5 kg.	 Seca para planchar	—	30'-40' minutos
	1 kg.	 Seca para guardar	—	20'-30' minutos
	1 kg.	 Seca para planchar	—	10'-20' minutos









- A. Para ropa centrifugada a 800/1000 r.p.m.
- B. Para ropa centrifugada a 500 r.p.m.

En caso de que el selector de programas no indique tiempos posicónelo en el símbolo que se ajuste a sus necesidades.

**NOTAS**

El centrifugado en lavadoras de sintéticos y delicados se efectúa a 500 r.p.m. (máx). Con centrifugados superiores o inferiores en los delicados, disminuir o aumentar los tiempos de secado.

Als Orientierungshinweise werden die folgenden ungefähren Trockenzeiten angegeben. Diese Trockenzeiten hängen von der Stoffart und der in der Kleidung enthaltenen Restfeuchtigkeit ab.









	Menge an Kleidung	Trocken-zustand	Trocknungsprozeß	
			A	B
<b>FESTE GEWEBE ODER BAUMWOLLSTOFFE</b> TISCHDECKEN, BETTWÄSCHE, HANDTÜCHER, USW.	2,5 kg.	 Trocken zum Aufbewahren	60'-80' minuten	70'-90' minuten
	2,5 kg.	 Trocken zum Bügeln	40'-60' minuten	50'-70' minuten
	4,5 kg.	 Trocken zum Aufbewahren	80'-120' minuten	90'-120' minuten
	4,5 kg.	 Trocken zum Bügeln	60'-80' minuten	70'-100' minuten
<b>SYNTHETISCHE ODER EMPFINDLICHE STOFFE, HEMDEN, ACRYLFASER, USW.</b>	2,5 kg.	 Trocken zum Aufbewahren	—	40'-60' minuten
	2,5 kg.	 Trocken zum Bügeln	—	30'-40' minuten
	1 kg.	 Trocken zum Aufbewahren	—	20'-30' minuten
	1 kg.	 Trocken zum Bügeln	—	10'-20' minuten

- A. Bei 800/1000 Umdrehungen pro Minute geschleuderte Wäsche.
- B. Bei 500 Umdrehungen pro Minute geschleuderte Wäsche.

**BEMERKUNG**

Synthetische und empfindliche Stoffe werden bei (maximal) 500 Umdrehungen pro Minute geschleudert. Im Falle von höheren oder niedrigeren Schleuderzahlen im Falle von empfindlichen Stoffen sind die Trockenzeiten entsprechend zu verringern oder zu verlängern.

As a guideline we offer the following approximate drying times, depending on the type of fabric and dampness of the clothes.

	Amount of clothes	Type of drying	Drying time	
			A	B
<b>COITON OR RESISTANT FABRICS</b> TABLECLOTHS, BED LINEN, TOWELS, ETC.	2.5 kg.	 Ready to put away	60'-80' minutes	70'-90' minutes
	2.5 kg.	 Ready to iron	40'-60' minutes	50'-70' minutes
	4.5 kg.	 Ready to put away	80'-120' minutes	90'-120' minutes
	4.5 kg.	 Ready to iron	60'-80' minutes	70'-100' minutes
<b>SYNTHETICS OR DELICATES</b> SHIRTS, ACRYLIC FABRICS, etc.	2.5 kg.	 Ready to put away	—	40'-60' minutes
	2.5 kg.	 Ready to iron	—	30'-40' minutes
	1 kg.	 Ready to put away	—	20'-30' minutes
	1 kg.	 Ready to iron	—	10'-20' minutes

- A. For clothes spin-dried at 800/1000 r.p.m.
- B. For clothes spin-dried at 500 r.p.m.

**NOTES**

In washing machines, spin drying is carried out at 500 rpm (max.) for synthetics and delicates. With higher or lower spin speeds, reduce or increase the drying times for delicates.

PROBLEME-SOLUTION

Si votre sèche-linge ne fonctionne pas, et avant de contacter le Service Après-Vente, effectuer les contrôles suivants :

ANOMALIE	CAUSE	REMEDE
1. L'appareil ne fonctionne pas	Le programme n'est pas ajusté	L'ajuster
	La porte n'est pas bien fermée	Vérifier
	La fiche n'est pas bien introduite dans la prise	Brancher correctement
	Le fusible général est grillé	Vérifier
2. Les résultats du séchage ne sont pas satisfaisants	Le programmeur est mal positionné	Positionner correctement le programmeur
	Présence de peluches dans le filtre	Vérifier la propreté du filtre
	Charge de linge non recommandée	Charger correctement
	Prises d'air de ventilation obstruées	Vérifier les prises d'air

Si le mauvais fonctionnement persiste, s'adresser au Service Après-Vente en indiquant le modèle de lave-linge figurant à l'arrière du couvercle d'accès au filtre.



PROBLEEM-OPLOSSING

Indien de droogkast niet zou functioneren dient U, vooraleer de Technische Dienst te verwittigen, de volgende punten nakijken:

DEFEKT	OORZAAK	OPLOSSING
1. Het apparaat functioneert niet	Het programma is niet gekozen	Programa kiezen
	De deur is niet goed gesloten	Nakijken
	Stekker niet ingestoken	Stekker correct insteken
	Algemene zekering niet OK	Nakijken
2. Programaknop niet correct zijn niet bevredigend	Programaknop geplaatst	De resultaten van het drogen correct plaatsen
	Filter vol pluizen	Filter nakijken
	Gewicht wasgoed niet correct	Correct vullen
	Luchttoevoeropeningen dicht	Luchttoevoer nakijken

Indien Uw wasmachine nog niet zou functioneren, dan de Technische Dienst verwittigen met aanduiding van het model van droogkast dat op de achterkant van de machine aangegeven staat.

**PROBLEMA-SOLUCION**

Si su secadora no funcionase, antes de llamar al Centro de Asistencia Técnica, efectuar los siguientes controles :

<b>ANOMALIA</b>	<b>CAUSA</b>	<b>REMEDIO</b>
1. El aparato no funciona	No está ajustado el programa	Ajustarlo
	No está bien cerrada la puerta	Comprobar
	El enchufe no está insertado en la toma de corriente	Conecte correctamente
	El fusible general no está en orden	Comprobar
2. Los resultados de secado no son satisfactorios	Programador colocado incorrectamente	Colocar el programador correctamente
	Presencia de pelusas en el filtro	Verificar la limpieza del filtro
	Carga de ropa no recomendada	Cargar convenientemente
	Tomas de aire para ventilación obstruidas	Inspeccionar las tomas de aire obstruidas

Si continuara el mal funcionamiento, dirigirse al Centro de Asistencia, indicando el modelo de secadora que figura en el dorso de la secadora.

## LÖSUNG VON PROBLEM

Sollte Ihr Wäschetrockner einmal nicht funktionieren, so führen Sie bitte die folgenden Kontrollschritte durch, bevor Sie sich an Ihre kundendienststelle wenden :

STÖRUNG	URSACHE	ABHILFE
1. Der Apparat funktioniert nicht	Das Programm ist nicht richtig eingestellt	Richtig einstellen
	Die Tür ist nicht richtig geschlossen	Tür überprüfen
	Der Netzstecker ist nicht an das Spannungsnetz angeschlossen	Richtig anschliessen
	Die Hauptsicherung ist nicht in Ordnung	Hauptsicherung Überprüfen
2. Der Apparat trocknet nicht zufriedenstellend	Programmierer nicht richtig eingestellt	Den Programmierer richtig einstellen
	Auftauchen von Fusseln im Filter	Die Sauberkeit des Filters überprüfen
	Nicht empfohlene Ladung des Apparates	Entsprechend richtig laden
	Die Luftaustritte sind nicht offen	Die Luftaustritte überprüfen

Sollte Ihr Wäschetrockner auch nach Überprüfung dieser Fehlerursachen nicht richtig funktionieren, so wenden Sie sich bitte unter Angabe des Modelles Ihres Wäschetrockners, welches an der Rückseite angegeben ist, an Ihre Kundendienststelle.

## TROUBLESHOOTING

If your dryer does not work properly, make the following checks before calling a Service Centre :

PROBLEM	CAUSE	REMEDY
1. The appliance does not work	No programme selected	Select programme
	Door is not closed properly	Check
	Appliance not plugged in	Plug it in
	Main fuse blown	Check
2. The appliance does not dry clothes properly	Wrong programme selected	Select correct programme
	Filter blocked with fluff	Clean the filter
	Appliance incorrectly loaded	Load correctly
	Air inlets for ventilation blocked	Check air inlets

If your machine still does not work properly, call your nearest Service Centre, giving the model number of your dryer which appears on the back of the appliance.

