

FR
DE
PT
ES
EN

Mode d'emploi
Bedienungsanleitung
Instruções de Utilização
Instrucciones para el uso
User instructions

CDB 134

CANDY

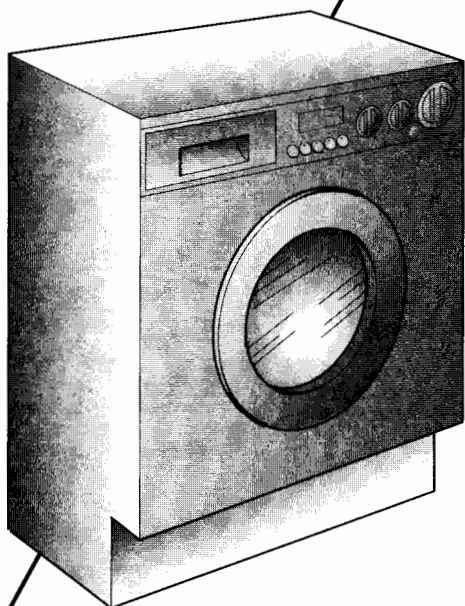

FR

TOUS NOS COMPLIMENTS

En achetant cet appareil ménager Candy, vous avez démontré que vous n'acceptez aucun compromis: vous voulez toujours ce qu'il y a de mieux.

Candy a le plaisir de vous proposer cette nouvelle machine à laver qui est le résultat d'années de recherches et d'études des besoins du consommateur. Vous avez fait le choix de la qualité, de la fiabilité et de l'efficacité.

Candy vous propose une large gamme d'appareils électroménagers: machines à laver la vaisselle, machines à laver et sécher le linge, cuisinières, fours à micro-ondes, fours et tables de cuisson, hottes, réfrigérateurs et congélateurs.

Demandez à votre Revendeur le catalogue complet des produits Candy.

Nous vous prions de lire attentivement les conseils contenus dans ce livret. Il contient d'importantes indications concernant les procédures d'installation, d'emploi, d'entretien et quelques suggestions utiles en vue d'améliorer l'utilisation de la machine à laver.

Conservez avec soin ce livret: vous pourrez le consulter bien souvent.

Quand vous communiquez avec Candy, ou avec ses centres d'assistance, veuillez citer le Modèle, le n° et le numéro G (éventuellement).

DE

HERZLICHEN GLÜCKWUNSCH!

Mit dem Kauf dieses Candy Elektrogerätes haben Sie bewiesen, daß Sie stets nur das Beste wählen - ohne Kompromisse.

Candy freut sich, Ihnen diese neue Waschmaschine anbieten zu können. Sie ist das Ergebnis jahrelanger Forschung und einer Markterfahrung, die im ständigen direkten Kontakt mit dem Verbraucher gereift ist. Sie haben mit diesem Gerät Qualität, lange Lebensdauer und einen hohen Leistungsstandard gewählt.

Candy bietet Ihnen darüber hinaus eine breite Palette weiterer elektrischer Haushaltsgeräte: Waschmaschinen, Geschirrspüler, Wäschetrockner, Elektroherde, Mikrowellenherde, Backöfen und Kochfelder, Kühl- und Gefrierschränke.

Fragen Sie Ihren Fachhändler nach dem kompletten Candy Katalog.

Lesen Sie bitte aufmerksam die Anweisungen, die Sie in diesem Heft finden. Sie finden dort wichtige Hinweise zur sicheren Installation, zur Bedienung, zur Pflege und zur optimalen Verwendung der Waschmaschine.

Bewahren Sie das Heft für eine spätere Nutzung gut auf.

Geben Sie bitte in allen Mitteilungen an Candy oder an Ihre zuständige Kundendienststelle stets das Modell, die Nummer und die G-Nummer (falls vorhanden), - also praktisch alle Angaben des Typenschildes -, an.

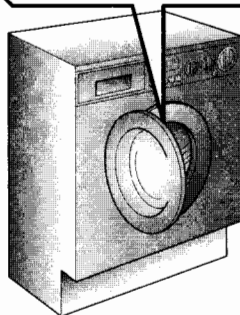
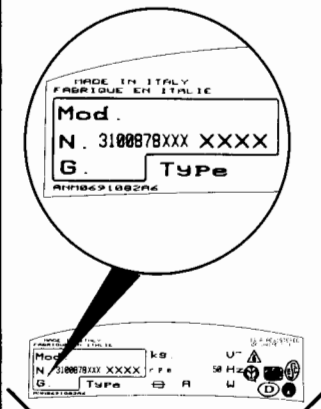
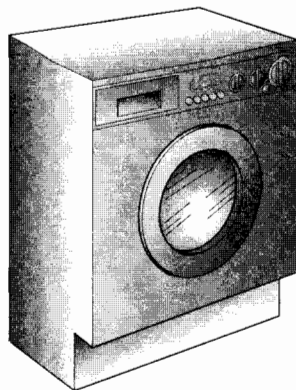

GB

INSTRUCTIONS FOR MOUNTING DOOR

Drill holes in the door using the cardboard template as indicated in Fig. 1 to mount the hinges and closure magnet in the right or left-hand position according to your requirements. The position of the hinges refers to the upper edge.

Screw the hinges in place with the 4 screws (A). Screw on the magnet (B) with screw (C).

Mount the plate (D) in the right or left-hand position, according to your requirements. Place the rubber washers under the plate and screw in place with screw (G). Snapmount cap (H) in the lower position.

D

ANLEITUNG ZUR TURMONTAGE

Türbohrungen unter Zuhilfenahme der Pappschablone vornehmen wie in Zeichnung 1 gezeigt, um die Scharniere und den Verschlussmagneten nach Ihren Wünschen in Position dx oder sx (mit Rechts- oder Linksanschlag) anzubringen. Die Position der Scharniere ist an der Oberkante angezeigt.

Die Scharniere mit den 4 Schrauben (A) befestigen. Den Magneten (B) mit Schraube (C) befestigen.

Nach Wunsch das Blechstück (D) an der rechten (dx) oder linken (sx) Seite der Maschine anbringen, dabei die Gummidichtungen (E) einlegen und mit der Schraube (G) befestigen. Unten am Schnappverschluss den Zapfen (H) anbringen.

P

INSTRUÇÕES DE MONTAGEM DA PORTA

Regendo-se pela figura 1 e utilizando o escantilhão de cartão fornecido juntamente com a máquina, perfure os orifícios na porta para montar as dobradiças e o imã de fecho, do lado direito ou do lado esquerdo, dependendo do lado escolhido para a abertura da porta. A posição das dobradiças reporta-se à borda superior.

Aparafuse as dobradiças na posição com os 4 parafusos (A). Aparafuse o imã (B) com o parafusó (C).

Monte a placa (D) na máquina, do lado direito ou do lado esquerdo, dependendo do lado escolhido para a abertura da porta, intercalando as guarnições de borracha (E) e aparafusando-as com o parafuso (G). Monte o tampão (H) na posição inferior.

①

Montare la porta
corredata di cerniere
avvitando le viti (L) sul
frontale della
lavabiancheria.

Nota: È consigliabile
montare la porta con il
senso di apertura verso sx
come è l'apertura
dell'oblò per dare
migliore spazio al
caricamento dei panni.

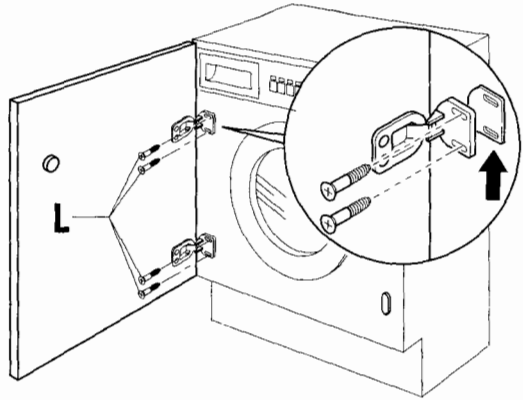

Incassare la
lavabiancheria nel vano
di dimensioni opportune.
Lo zoccolo inferiore può
essere applicato nel
modo da voi preferito
entro le dimensioni
previste.

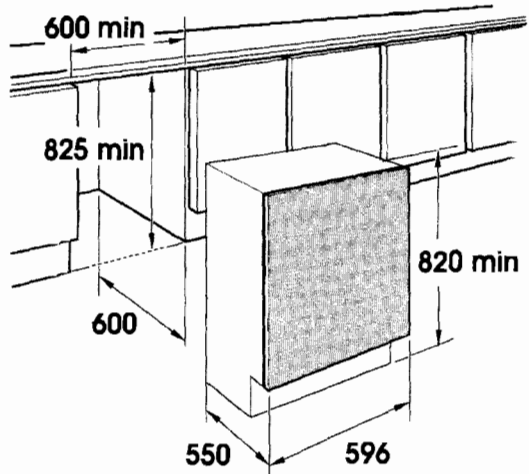

I 4 piedini regolabili
consentono di variare
l'altezza della
lavabiancheria da 820
mm (togliendo i dadi in
dotazione e sostituendoli
con dadi altezza 5 mm)
a 840 mm max, alzando i
piedini ricordarsi di
bloccare il controdado
al fondo della lamiera.

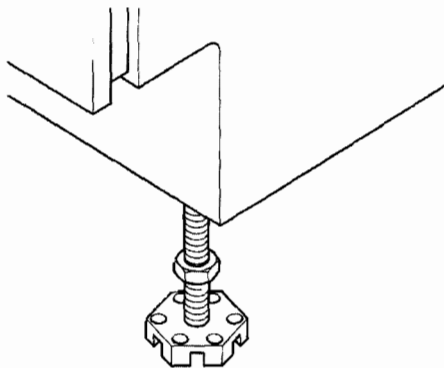

(F)

INSTRUCTION POUR LE MONTAGE DE LA PORTE

Percer la porte en utilisant le gabarit en carton suivant les indication fig. 1 pour monter les charnières et l'aimant de fermeture à droite, ou à gauche, suivant votre exigence. La position des charnières est référée au bord supérieur.

Monter les charnières à l'aide des 4 vis (A).
Monter l'aimant (B) par les vis (C).

Monter sur la machine à laver, à droite ou à gauche suivant vos exigences, la plaque (D) en interposant les joints en caoutchouc (E) et vissant la vis (G). Monter par enclenchement le bouchon (H) sur la position inférieure.

(E)

INSTRUCCIONES DE MONTAJE DE LA PUERTA

Perfore la puerta utilizando la plantilla de cartón tal como viene indicado en la fig. 1 para colocar las bisagras y el imán de cierre, en posición dcha. o izqda. según sus necesidades. La posición de las bisagras se muestra en el borde superior.

Fije las bisagras mediante los 4 tornillos (A).
Coloque el imán (B) mediante el tornillo (C).

Coloque la placa (D) sobre la lavadora en posición dcha. o izqda. según sus necesidades, interponiendo las guarniciones de goma (E) y enroscando el tornillo (G). Coloque a presión el tapón (H) en la posición inferior.

(NL)

AANWIJZINGEN VOOR HET MONTEREN VAN DE DEUR

Boor gaten in de deur. Gebruik hiervoor de kartonnen sjabloon zoals aangegeven in Fig. 1 om de magneetsluiters desgewenst rechts of links aan te brengen. De plaats van de scharnieren verwijst naar de bovenkant.

Schroef de scharnieren op de plaats met de 4 schroeven (A). Schroef de magneet (B) op met schroef (C).

Breng de plaat (D) naargelang uw behoefte rechts-of linksdraaiend aan. Zet de rubberen ringen onder de plaat en schroef ze aan met schroef (G). Druk het kapje (H) in de laagste stand.

(F)

Monter la porte et ses charnières en vissant les vis (L) sur le devant de la machine à laver.

Remarque: Nous conseillons de monter la porte s'ouvrant vers la gauche, comme l'ouverture du hublot, pour laisser plus d'espace au chargement du linge.

Emboîter la machine dans la niche prévue. Le socle inférieur peut être appliqué selon vos exigences en respectant les dimensions prévues.

Le 4 pattes réglables permettent de varier la hauteur de la machine à laver en passant de 820 mm (enlever les écrous et les remplacer par des écrous de 5 mm) à 840 mm maxi. En haussant les pattes ne pas oublier de bloquer les contreécrous sur le fond en tôle

(E)

Coloque la puerta provista de bisagras roscando los tornillos (L) en la parte delantera de la lavadora.

Nota: Se aconseja montar la puerta en el sentido de apertura hacia la izqda. igual a la apertura del ojo de buey para disponer de más espacio al cargar la ropa.

Encajar la lavadora en un hueco de dimensiones justas. El zócalo inferior puede fijarse del modo que usted prefiera sin que sobrepase las dimensiones previstas.

Las 4 patas regulables permiten variar la altura de la lavadora de 820 mm (quitando las tuercas adjuntas y sustituyéndolas por tuercas de 5 mm de altura) a 840 mm máx., al levantar las patas no olvide fijar la contratuerca por detrás de la plancha.

(NL)

Breng de deur met scharnieren op de voorkant van de wasautomaat aan door die met de schroeven (L) aan te schroeven.

N.B.: Om meer laadruimte te krijgen adviseren wij u de deur zodanig aan te brengen dat deze naar links opent, in dezelfde richting als de vuldeur van de wasautomaat.

Schuif de wasautomaat in een opening die ruim genoeg is. De onderste afdekplaat kan aangebracht worden als er voldoende ruimte voor is.

Met de vier verstelbare voetjes kan de hoogte van de wasautomaat worden ingesteld van 820 mm (door de bijgeleverde moeren er af te halen en te verwisselen met de 5 mm moeren) tot een maximum hoogte van 840 mm door de voetjes uit te trekken en de contra-moer vast te zetten tot aan de onderkant van de plaat.

GB

Mount the door with hinges by screwing with screws (L) to the front of the washing machine.

NOTE: You are advised to mount the door so that it opens towards the left, in the same direction as the washing machine load door for more loading space.

Slide the washing machine into an opening of adequate size. The lower skirting may be applied as preferred but within the size provided for.

The four adjustable feet allow the height of the washing machine to be adjusted from 820 mm (by removing the nuts supplied and substituting with 5 mm nuts) to a max. 840 mm by raising the feet and blocking the lock nut to the base of the plate.

D

Die Tür mit den Scharnieren an das Vorderteil der Waschmaschine montieren, die Schrauben (L) anziehen.

Achtung: Die Tür sollte, wie das Bullauge, nach links zu öffnen sein, um das Einfüllen der Wäsche zu erleichtern.

Die Waschmaschine in die passende Öffnung einsetzen. Innerhalb der vorgesehenen Maße kann der Sockel Ihren Wünschen entsprechend angepaßt werden.

Mittels der vier regulierbaren Füße kann die Höhe der Waschmaschine von 820 mm auf max. 840 mm geändert werden (dazu die zur Ausstattung gehörenden Schraubenmutter entfernen und durch die 5 mm hohen Schraubenmutter ersetzen). Nach dem Ausrichten die Kontermutter an der Geräteunterseite anziehen.

P

Monte a porta com as dobradiças aparafusando-a à parte da frente da máquina de lavar roupa com os parafusos (L).

ATENÇÃO: Recomendamos que a porta seja montada de modo a abrir para a esquerda, tal como a porta da máquina de lavar, a fim de dispor de mais espaço para carregar a máquina.

Introduza a máquina de lavar no espaço previsto para o encaسته, cujas dimensões deverão ser as adequadas. O rodapé pode ser montado da forma que melhor lhe convenha, mas dentro das dimensões definidas.

Os quatro pés reguláveis permitem ajustar a altura da máquina entre 820 mm (para o que deverá remover as porcas fornecidas com a máquina e substituí-las por porcas de 5 mm) e 840 mm (altura máxima), para o que deverá regular a altura dos pés e fixá-los em posição com a respectiva contraporca de aperto, aparafusando-a contra o fundo de chapa.

I

ISTRUZIONI MONTAGGIO PORTA

Forare la porta utilizzando la dima in cartone come indicato in figura per applicare le cerniere e la calamita di chiusura, in posizione dx o sx secondo vs. esigenza. La posizione delle cerniere é riferita al bordo superiore.

Applicare le cerniere mediante le 4 viti (A).
Applicare la calamita (B) mediante vite (C).

Montare sulla lavatrice in posizione dx o sx secondo le vs. esigenze la piastrina (D) interponendo le guarnizioni in gomma (E) ed avvitando le viti (G).
Montare a scatto il tappo (H) nella posizione inferiore.

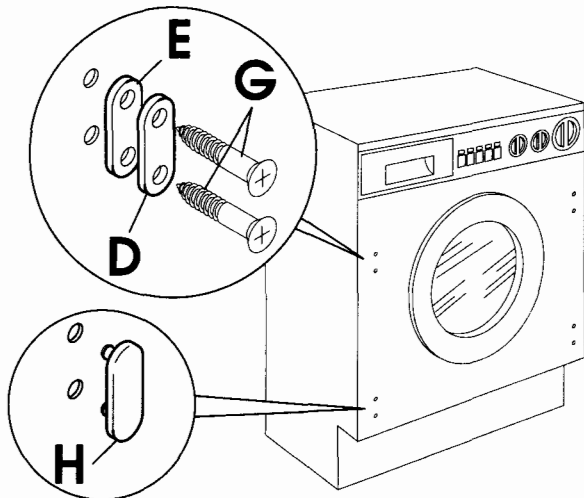
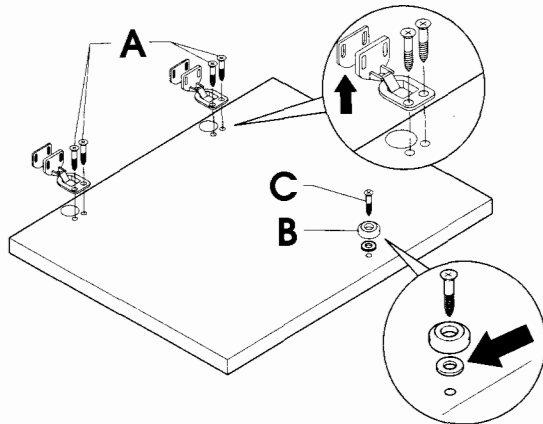
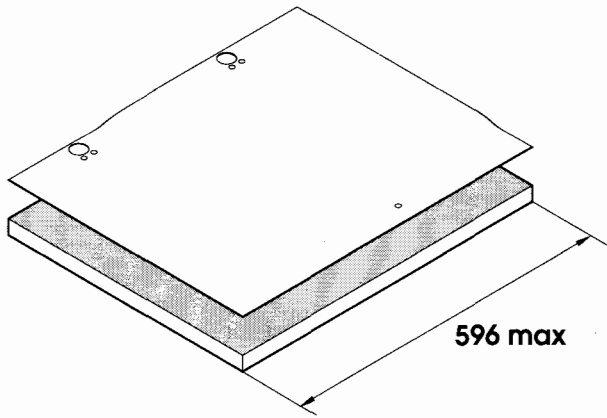

PT

PARABÉNS!

Ao adquirir este electrodoméstico Candy, demonstrou não estar disposta a contentar-se com qualquer coisa: você quer o melhor!

A Candy alegra-se de lhe poder oferecer esta nova máquina de lavar roupa, resultado de anos de investigação e de experiência de mercado, em contacto directo com os nossos clientes. Ao escolher esta máquina, está a escolher a qualidade, a durabilidade e as características excepcionais que ela tem para oferecer.

Mas a Candy orgulha-se ainda da vasta gama de electrodomésticos que coloca à disposição dos seus clientes: máquinas de lavar roupa, máquinas de lavar loiça, máquinas de lavar e de secar, fogões, micro-ondas, fornos e placas de fogão, frigoríficos e congeladores.

Peça ao seu agente da especialidade que lhe dê o catálogo dos electrodomésticos Candy.

Leia este livro de instruções atentamente. Ele contém não só informações importantes sobre a instalação, a utilização e a manutenção seguras da sua máquina, mas também conselhos úteis sobre como tirar o melhor proveito da sua máquina.

Preserve este livro cuidadosamente, mantendo-o à mão para futuras consultas.

Quando contactar o seu agente Candy ou os Serviços de Assistência Técnica refira sempre o modelo e o número da sua máquina, bem como o número G (se aplicável). Todas estas referências se encontram na placadecaracterísticas da sua máquina.

ES

ENHORABUENA

Con la compra de este electrodoméstico Candy; usted ha demostrado no conformarse con cualquier cosa: usted quiere lo mejor.

Candy se complace en ofrecerle esta nueva lavadora, fruto de años de investigación y de experiencia en el mercado y del contacto directo con los Consumidores. Usted ha escogido la calidad, la duración y las enormes prestaciones que esta lavadora le ofrece.

Candy le ofrece además, una amplia gama de electrodomésticos: lavadoras, lavavajillas, lavadoras-secadoras, cocinas, microondas, hornos y encimeras, frigoríficos y congeladores.

Solicite a su vendedor el catálogo completo de la gama de productos Candy.

Le rogamos lea atentamente la información contenida en este manual ya que proporciona importantes instrucciones sobre seguridad en su instalación, uso, mantenimiento y algunos consejos prácticos para que usted saque el mejor provecho de su lavadora.

Conserve este manual para cualquier consulta posterior. Cuando se ponga en contacto con Candy o con sus centros de Asistencia mencione siempre el Modelo, el n.º y el número G (si lo tiene). Es decir todo lo que viene anotado en el recuadro.

EN

OUR COMPLIMENTS

With the purchase of this Candy household appliance, you have shown that you will not accept compromises: you want only the best.

Candy is happy to present their new washing machine, the result of years of research and market experience through direct contact with Consumers. You have chosen the quality, durability and high performance that this washing machine offers.

Candy is also able to offer a vast range of other household appliances: washing machines, dishwashers, washer-dryers, cookers, microwave ovens, Traditional ovens and hobs, refrigerators and freezers.

Ask your local retailer for the complete catalogue of Candy products.

Please read this booklet carefully as it provides important guide lines for safe installation, use and maintenance and some useful advice for best results when using your washing machine.

Keep this booklet in a safe place for further consultation.

When contacting Candy or a Customer Services Centre always refer to the Model, No., and G number (if applicable of the appliance see panel).

INDEXINHALT

Avant-propos	<i>Einleitung</i>	
Notes générales à la livraison	<i>Allgemeine Hinweise zur Lieferung</i>	1
Garantie	<i>Garantie</i>	2
Mesures de sécurité	<i>Sicherheitsvorschriften</i>	3
Données techniques	<i>Technische Daten</i>	4
Mise en place, installation	<i>Inbetriebnahme, Installation</i>	5
Description des commandes	<i>Bedienungsanleitung</i>	6
Tableau des programmes	<i>Waschmittelbehälter</i>	7
Sélection	<i>Programm/Temperaturwahl</i>	8
Tiroir à lessive	<i>Das Produkt</i>	9
Le produit	<i>Programmtabelle</i>	10
Lavage	<i>Waschen</i>	11
Séchage	<i>Trocknen</i>	12
Cycle automatique de lavage/séchage	<i>Automatischer Ablauf Waschen/Trocknen</i>	13
Nettoyage et entretien	<i>Reinigung und allgemeine Wartung</i>	14
Recherche des pannes	<i>Fehlersuche</i>	15

PT

ÍNDICE

Introdução

Verificações a efectuar quando a máquina lhe for entregue

Garantia

Instruções de segurança

Dados técnicos

Instalação

Descrição dos comandos

Tabela de programas de lavagem

Seleção dos programas

Colocação do detergente

Separação das peças de roupa

Lavagem

Secagem

Ciclo automatico de lavagem e secagem

Limpeza e manutenção da máquina

Eliminação de avarias

ES

ÍNDICE CAPÍTULO

Introducción

Notas generales a la entrega

Garantía

Normas de seguridad

Datos técnicos

Puesta en funcionamiento instalación

Descripción de los mandos

Tabla de programas

Selección

Cubeta del detergente

El producto

Lavado

Secado

Ciclo automático lavado-secado

Limpieza y mantenimiento ordinario

Causas de averías

EN

INDEX

Introduction

General points on delivery

Guarantee

Safety Measures

Technical Data

Setting up and Installation

Control Description

Table of Programmes

Selection

Detergent drawer

The Product

Washing

Drying

Automatic washing/drying cycle

Cleaning and routine maintenance

Faults Search

CHAPITRE 1**NOTES GENERALES
A LA LIVRAISON**

A la livraison veuillez contrôler que le matériel suivant accompagne la machine:

- A) LIVRET D'INSTRUCTIONS
- B) ADRESSES DE SERVICE APRES VENTE
- C) CERTIFICAT DE GARANTIE
- D) BOUCHONS
- E) COUDES POUR LE TUBE DE VIDANGE
- F) BAC POUR LES PRODUITS LESSIVIELS LIQUIDES OU POUR LES PRODUITS BLANCHISSANTS LIQUIDES

LES CONSERVER

et contrôler que ce matériel soit en bon état; si tel n'est pas le cas appelez le centre le plus proche.

KAPITEL 1**ALLGEMEINE
HINWEISE ZUR
LIEFERUNG**

Kontrollieren Sie bei Anlieferung des Gerätes, ob das folgende Zubehör mitgeliefert wurde:

- A) BEDIENUNGSANLEITUNG
- B) VERZEICHNIS DER KUNDENDIENSTSTELLEN
- C) GARANTIESCHEIN
- D) STÖPSEL
- E) ROHRBOGEN FÜR ABLAUSCHLAUCH
- F) EINSATZ FÜR FLÜSSIGWASCHMITTEL BZW. BLEICHMITTEL

BITTE GUT AUFBEWAHREN

Gerät bei Lieferung auf eventuelle Transportschäden untersuchen und gegebenenfalls beim Händler reklamieren.

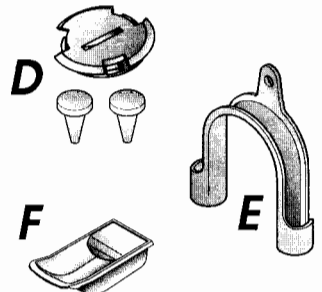
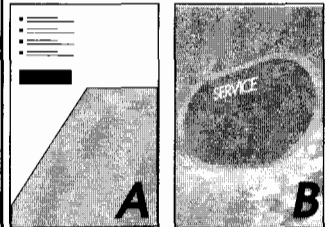
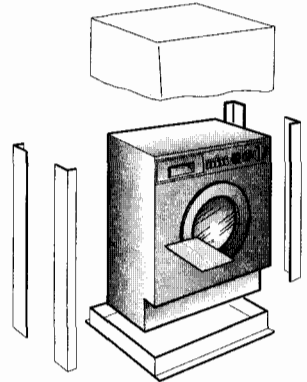

CAPÍTULO 1**VERIFICAÇÕES A EFECTUAR QUANDO A MAQUINA LHE FOR ENTREGUE**

Ao receber a máquina, verifique se os seguintes componentes, que deverá manter num local seguro e à mão, lhe foram entregues juntamente com a máquina:

- A) MANUAL DE INSTRUÇÕES
- C) CERTIFICADO DE GARANTIA
- D) TAMPÕES
- E) CURVA PARA O TUBO DE ESGOTO
- F) COMPARTIMENTO DE DETERGENTE LÍQUIDO OU BRANQUEADOR LÍQUIDO

GUARDE ESTES COMPONENTES BEM.

Verifique igualmente se a máquina não sofreu quaisquer danos durante o transporte. Caso a máquina esteja danificada entre imediatamente em contacto com o Centro de Assistência Técnica mais próximo.

CAPÍTULO 1**NOTAS GENERALES DE ENTREGA**

A la entrega compruebe que con la máquina estén:

- A) MANUAL DE INSTRUCCIONES
- B) DIRECCIONES DE ASISTENCIA TÉCNICA
- C) CERTIFICADOS DE GARANTÍA
- D) TAPONES
- E) CURVAS PARA EL TUBO DE DESAGÜE
- F) DEPÓSITO DETERGENTE LÍQUIDO O BLANQUEADOR.

CONSERVELO

y compruebe que no haya sufrido desperfectos durante el transporte, en caso contrario llame al centro del Servicio Técnico más cercano.

CHAPTER 1**GENERAL POINTS ON DELIVERY**

On delivery, check that the following are included with the machine:

- A) INSTRUCTION MANUAL
- B) CUSTOMER SERVICE ADDRESSES
- C) GUARANTEE CERTIFICATES
- D) CAPS
- E) BEND FOR OUTLET TUBE
- F) LIQUID DETERGENT OR LIQUID BLEACH COMPARTMENT (CONTAINER)

KEEP THEM IN A SAFE PLACE

Check that the machine has not incurred damage during transport. If this is the case, contact your nearest Technical Assistance Centre.

FR

CHAPITRE 2

GARANTIE

L'appareil est accompagné par un certificat de garantie.



GIAS SERVICE

0848-780.780

0903-99109



DE

KAPITEL 2

GARANTIE

Der beiliegende Garantieschein und die Original-Kaufrechnung ermöglicht die kostenlose Inanspruchnahme des technischen Kundendienstes. Die Garantiezeit beträgt zwei Jahre ab Kaufdatum.

IM SERVICEFALL WENDEN SIE SICH BITTE AN UNSEREN AUTORISIERTEN WERKSKUNDENDIENST. BITTE WÄHLEN SIE FÜR DEUTSCHLAND AUS DEM FESTNETZ DIE BUNDESWEIT EINHEITLICHE SERVICENUMMER 01805 - 625562 (12 CT./MIN), DIE SIE AUTOMATISCH MIT DEM ZUSTÄNDIGEN GIAS-WERKSKUNDENDIENST IN IHRER NÄHE VERBINDET.



GIAS SERVICE

0820.220.224

0848.780.780



CAPÍTULO 2

GARANTIACONDIÇÕES DE GARANTIA

Este electrodoméstico está abrangido por uma Garantia. Para beneficiar desta garantia deverá apresentar o certificado de "Garantia Internacional", devidamente preenchido com o nome e morada do consumidor final, modelo e número de série do aparelho e data de compra, além de devidamente autenticado pelo lojista. Este documento ficará sempre na posse do consumidor.

Durante o período de Garantia os Serviços de Assistência Técnica efectuarão a reparação de qualquer deficiência no funcionamento do aparelho resultante de defeito de fabrico.

A Garantia não inclui deslocações a casa do cliente, que serão debitadas de acordo com a taxa de deslocação em vigor a cada momento.

Exceptua-se a 1ª deslocação se se efectuar no primeiro mês de vigência da Garantia, que será gratuita.

A Garantia não inclui:

- Anomalias ocasionadas por mau trato, negligência ou manipulação contrária às instruções contidas no manual, modificação ou incorporação de peças de procedência diferente da do aparelho, aplicadas por serviços técnicos não autorizados.
- Defeitos provocados por curto-circuito ou injúria mecânica.
- Qualquer serviço de instalação ou explicação do funcionamento do aparelho em casa do cliente.
- Indemnizações por danos pessoais ou materiais causados directa ou indirectamente.
- Troca do aparelho.

Serviço Pós-Venda

Com o objectivo de satisfazer cada vez mais o consumidor final, colocamos à vossa disposição a nossa Rede Nacional de Assistência Técnica, com pessoal técnico devidamente especializado.

CAPÍTULO 2

GARANTIA

El aparato va acompañado de un Certificado de Garantía de 24 meses.

SERVICIO POST VENTA

902.100.150

CHAPTER 2

GUARANTEE

The appliance is supplied with a guarantee certificate which allows free use of the Technical Assistance Service.

CHAPITRE 3

MESURES DE SECURITE

ATTENTION: EN CAS D'INTERVENTIONS DE NETTOYAGE ET D'ENTRETIEN

- Débrancher la prise de courant.
- Fermer le robinet d'alimentation d'eau.
- Toutes les machines Candy sont pourvues de mise à la terre. Vérifier que l'installation électrique soit mise à la terre, en cas contraire demander l'intervention du personnel qualifié.

CE Cet appareil est conforme aux directives 89/336/EEC, 73/23/EEC et modifications successives.

- Ne pas toucher l'appareil pieds nus.
- Autant que possible éviter l'usage de rallonges dans les salles de bains ou les douches.

ATTENTION: PENDANT LE LAVAGE L'EAU PEUT ATTEINDRE 90°C.

- Avant d'ouvrir le hublot vérifier que le tambour soit sans eau.

KAPITEL 3

SICHERHEITS- VORSCHRIFTEN

ZUR BEACHTUNG: BEI REINIGUNG UND WARTUNG DES GERÄTES

- Netzstecker ziehen.
- Wasserzufuhr sperren.
- Bei ungewöhnlich starker Vibration des Gerätes oder Wasserverlust usw. STOP-Taste drücken.
- Alle Candy Geräte sind geerdet.

● *Versichern Sie sich, daß Ihr Stromnetz geerdet ist. Sollte dies nicht der Fall sein, rufen Sie einen Fachmann.*

CE Das Gerät entspricht den europäischen Richtlinien 89/336/ECC, 73/23/ECC und deren nachträglichen Änderungen.

- *Benutzen Sie nach Möglichkeit keine Verlängerungskabel in Feuchträumen.*

ACHTUNG: JE NACH WASCHPROGRAMM KANN SICH DAS WASSER BIS AUF 90° C AUFHEIZEN.

- *Vor dem Öffnen des Bullauges sicherstellen, daß kein Wasser mehr in der Trommel steht.*

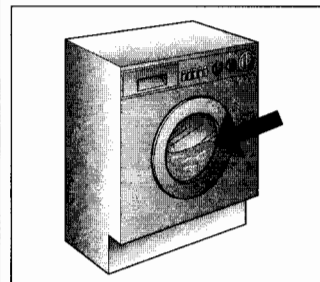
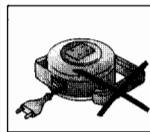
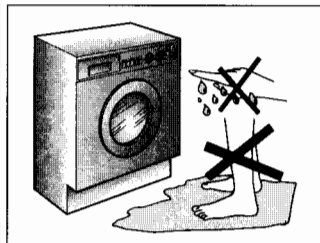
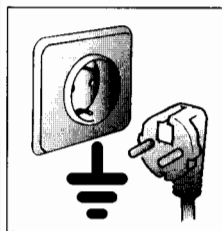
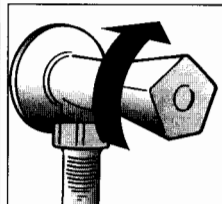
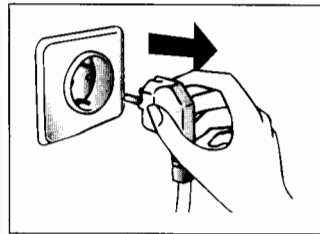

CAPÍTULO 3

INSTRUÇÕES DE
SEGURANÇA

**IMPORTANTE:
ESTAS INSTRUÇÕES SÃO
EXTREMAMENTE
IMPORTANTES PARA
TODAS AS OPERAÇÕES
DE LIMPEZA E DE
MANUTENÇÃO.**

● *Desligue o aparelho da corrente, retirando a ficha do respectivo cabo de alimentação da tomada.*

● *Feche a torneira de alimentação de água.*

● *Todos os electrodomésticos Candy têm ligação à terra. Assegure-se de que a instalação eléctrica a que a máquina está ligada se encontra devidamente ligada à terra. Se tiver dúvidas ou a instalação eléctrica não estiver devidamente ligada à terra, peça a um electricista qualificado que proceda à verificação e eventualmente à ligação da instalação à terra.*

CE *Este aparelho está em conformidade com as directivas europeias 89/336/CEE, 73/23/CEE e respectivas alterações posteriores*

● *Nunca toque no equipamento com as mãos ou os pés molhados ou húmidos.*

● *Não utilize os seus electrodomésticos quando estiver descalça.*

● *Evite usar cabos de extensão em compartimentos com banheira ou chuveiro; se, eventualmente, tiver de optar por essa solução, faça-o com o maior cuidado.*

**ATENÇÃO:
DURANTE O CICLO
DE LAVAGEM A ÁGUA
PODE ATINGIR UMA
TEMPERATURA DE 90°C.**

● *Antes de abrir a porta da máquina de lavar roupa certifique-se de que o tambor já não tem água.*

CAPÍTULO 3

NORMAS DE
SEGURIDAD

**ATENCIÓN:
PARA CUALQUIER
TRABAJO DE LIMPIEZA
Y MANTENIMIENTO**

● Desenchufe la lavadora.

● Cierre el grifo del agua.

● Candy provee a todas sus máquinas de toma de tierra. Asegúrese de que la instalación eléctrica tenga toma de tierra, en caso contrario llame a un Servicio cualificado.

CE Estos aparatos cumplen con las Directivas EEC 89/336, EEC 73/23 y modificaciones siguientes.

● No toque el aparato con las manos, los pies mojados o húmedos.

● No use el aparato estando descalzo.

● No use, si no es con especial cuidado, alargaderas en cuartos de baño o aseos.

**ATENCIÓN:
DURANTE EL LAVADO EL
AGUA PUEDE
ALCANZAR LOS 90°C.**

● Antes de abrir el ojo de buey, asegúrese de que no haya agua en el tambor.

CHAPTER 3

SAFETY MEASURES

**IMPORTANT:
FOR ALL CLEANING
AND MAINTENANCE
WORK**

● Remove the plug

● Turn off the water inlet tap.

● All Candy appliances are earthed. Ensure that the main electricity circuit is earthed. Contact a qualified electrician if this is not the case.

CE This appliance complies with Directives 89/336/EEC, 73/23/EEC and following changes.

● Do not touch the appliance with wet or damp hands or feet.

● Do not use the appliance when bare-footed.

● Extreme care should be taken if extension leads are used in bathrooms or shower rooms. Avoid this where possible.

**WARNING: DURING THE
WASHING CYCLE, THE
WATER CAN REACH A
TEMPERATURE OF 90°C.**

● Before opening the washing machine door, ensure that there is no water in the drum.

FR

● Ne pas utiliser d'adaptateurs ou de prises multiples.

● Cet appareil ne doit être utilisé sans surveillance par des enfants ou par des personnes inhabiles

● Pour débrancher la prise, ne pas tirer sur le câble ou sur la machine.

● Ne pas laisser la machine exposée aux agents atmosphériques (pluie, soleil, etc...).

● En cas de déménagement ne jamais soulever la machine par les boutons ou par le tiroir des produits lessiviels.

● Pendant le transport ne pas appuyer le hublot sur le chariot.

Important!

Les ouvertures à la base de l'appareil ne doivent en aucun cas être obstruées par des tapis, moquette ou autre objets.

● 2 personnes pour soulever la machine (voire la figure).

● En cas de panne et/ou de mauvais fonctionnement éteindre la machine, fermer le robinet d'alimentation d'eau et ne pas toucher à la machine. Pour toute réparation adressez-vous exclusivement à un centre d'assistance technique en demandant des pièces de rechange originales. Le fait de ne pas respecter les indications susmentionnées peut compromettre la sécurité de l'appareil.

● Si le remplacement du câble d'alimentation s'avère nécessaire, il devra être remplacé par un câble spécial fourni par le service après-vente.

DE

● Gerät nicht an Adapter oder Mehrfachsteckdosen anschließen.

● Achten sie darauf, daß Kinder nicht unbeaufsichtigt am Gerät hantieren.

● Ziehen Sie den Stecker immer am Stecker selbst aus der Steckdose.

● Setzen Sie das Gerät keinen Witterungseinflüssen (Regen, Sonne usw.) aus.

● Das Gerät niemals an den Schaltknöpfen oder am Waschmittelbehälter anheben.

● Während des Transportes mit einer Sackkarre das Gerät nicht auf das Bullauge lehnen.

● Stets, wie auf der Zeichnung dargestellt, zu zweit anheben.

Wichtig!

Falls Sie das Gerät auf einen Teppich oder Teppichboden aufstellen, achten Sie darauf, daß die Lufteinlässe am Boden des Gerätes nicht verstopft werden.

● Bei eventuellen Defekten und Fehlfunktionen das Gerät abschalten, die Wasserzufuhr unterbrechen und die Waschmaschine nicht gewaltsam öffnen. Bei anfallenden Reparaturen wenden Sie sich bitte ausschließlich an die Kundendienststelle der Firma Candy und bestehen Sie auf die Verwendung von Originalersatzteilen. Die Nichtbeachtung der o.a. Vorschriften kann zur Beeinträchtigung der Geräte sicherheit führen.

● Wenn das Gerät einmal ausgedient hat, entsorgen Sie es bitte ordnungsgemäß über Ihren Fachhändler oder die kommunalen Entsorgungseinrichtungen.

● Sollte das Netzkabel beschädigt sein, muß dieses mit dem speziellen Netzkabel ersetzt werden, das vom Candy Kundendienst zur Verfügung gestellt werden kann.

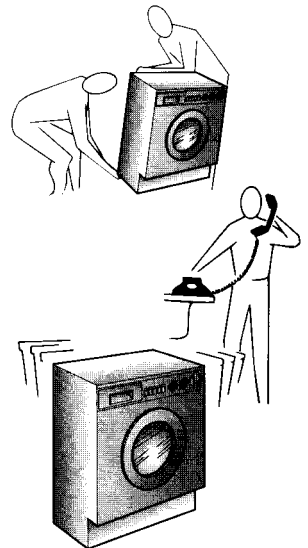
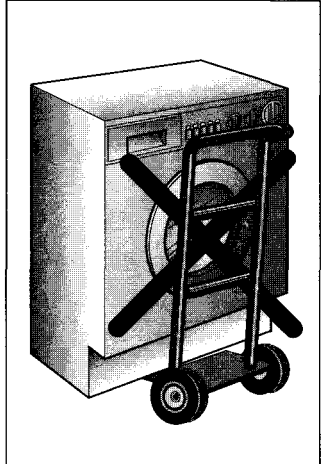
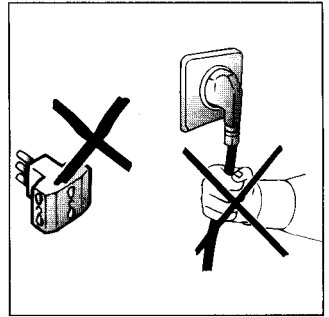

PT

- Não utilize adaptadores ou fichas múltiplas.
- Não deixe que crianças (ou adultos incapazes de operarem com electrodomésticos) usem os equipamentos sem supervisão.
- Nunca puxe pelo cabo ou pelo próprio electrodoméstico para retirar a ficha do electrodoméstico da tomada.
- Proteja o seu electrodoméstico dos elementos (chuva, sol, etc.).
- Se tiver de deslocar a sua máquina ou de a mudar de lugar, nunca pegue nela pelos botões ou pela gaveta para detergente.
- Durante o transporte nunca deite a máquina sobre o lado da porta.

Atenção: Se o electrodoméstico for instalado num local alcatifado, deverá assegurar-se de que as aberturas de ventilação inferiores não fiquem tapadas ou obstruídas.

● Tal como a figura ilustra, a máquina deverá ser sempre erguida por duas (2) pessoas.

● Se a sua máquina se avariar ou deixar de trabalhar correctamente, desligue-a, feche a alimentação de água e não tente repará-la. Qualquer trabalho de reparação deverá ser sempre feito por um técnico autorizado, devendo sempre ser instaladas peças sobressalentes originais. O incumprimento desta norma poderá acarretar sérias consequências para a segurança dos equipamentos.

● Se o cabo de alimentação de energia, a ser ligado à rede, estiver danificado, deverá ser substituído por um cabo específico, que poderá adquirir directamente aos serviços de Assistência Técnica

ES

- No use adaptadores o enchufes múltiples.
- No permita la manipulación del aparato a niños o incapacitados, sin vigilancia.
- No tire del cable de alimentación, ni del aparato, para desconectar la toma de corriente.
- No deje el aparato a la intemperie o expuesto a la acción de los agentes atmosféricos (lluvia, sol, etc.).
- En caso de traslado no la sujete nunca por los mandos ni por la cubeta de detergente.
- Durante su transporte no apoye el ojo de buey en la carretilla.

¡Importante!

Si se va a instalar el aparato sobre una alfombra o moqueta, es necesario tener cuidado para evitar que se obstruyan las rejillas de ventilación situadas en la base de la lavadora.

● Levántela ayudado por otra persona tal como aparece en la figura.

● En caso de avería y/o mal funcionamiento del aparato, desconéctelo, cierre el grifo del agua y no manipule el electrodoméstico. Para su eventual reparación diríjase únicamente a un centro de Asistencia Técnica y solicite el uso de recambios originales. El incumplimiento de estas sugerencias puede comprometer la seguridad del aparato.

● Si el cable de alimentación resultase dañado, tendrá que ser sustituido por un cable especial disponible en el servicio de asistencia técnica.

EN

- Do not use adaptors or multiple plugs.
- Do not allow the appliance to be used by children or the incompetent without due supervision.
- Do not pull the mains lead or the appliance itself to remove the plug from the socket.
- Do not leave the appliance exposed to atmospheric agents (rain, sun etc.)
- In the case of removal, never lift the appliance by the knobs or detergent drawer.
- During transportation do not lean the door against the trolley.

Important!

When the appliance location is on carpet floors, attention must be paid so as to ensure that there is no obstruction to the bottom vents.

● Lift the appliance in pairs as illustrated in the diagram.

● In the case of failure and/or incorrect operation, turn the washing machine off, close the water inlet tap and do not tamper with the appliance. Contact a Technical Assistance Centre for any repairs and ask for original spare parts. Avoidance of these norms may compromise the safety of the appliance.

● Should the supply cord (mains cable) be damaged, this is to be replaced by a specific cable available from the after sales service centre.

FR

CHAPITRE 4

DE

KAPITEL 4

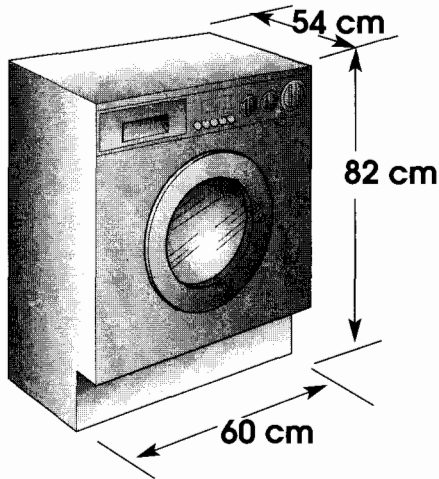

DONNÉES TECHNIQUES	TECHNISCHE DATEN		LAVAGE WÄSCHEN LAVADO LAVAGEM WASHING	SECHAGE TROCKNEN SECADO SECAGEM DRYING
CAPACITE DE LINGE SEC	FASSUNGSVERMÖGEN TROCKENWÄSCHE	kg	6	4
EAU NIVEAU NORMAL	WASSERSTAND NORMAL.	l	6÷15	
PUISSANCE ABSORBEE	GESAMTANSCHLUBWERT	W	2150	
CONSOMMATION ENERGIE (PROG. 90°C)	ENERGIEVERBRAUCH (PROGR. 90°C)	kWh	1,8	
AMPERAGE	ABSICHERUNG	A	10	
ESSORAGE (Tours/min.)	SCHLEUDERDREHZAHL (U/min.)	r.p.m.	1300	
PRESSION DANS L'INSTALLATION HYDRAULIQUE	WASSERDRUCK	MPa	min. 0,05 max. 0,8	
TENSION	SPANNUNG	V	230	

(PT)**(ES)****(EN)****CAPÍTULO 4****CAPÍTULO 4****CHAPTER 4**

DADOS TÉCNICOS	DATOS TÉCNICOS	TECHNICAL DATA
CARGA MÁXIMA (ROPA SECA)	CAPACIDAD DE ROPA SECA	MAXIMUM WASH LOAD DRY
NÍVEL DE ÁGUA NORMAL	NIVEL NORMAL DE AGUA	NORMAL WATER LEVEL
POTÊNCIA ABSORVIDA	POTENCIA ABSORBIDA	POWER INPUT
CONSUMO DE ENERGIA (PROG. 90°)	CONSUMO DE ENERGÍA (PROG. 90°C)	ENERGY CONSUMPTION (PROG. 90°C)
FUSÍVEL	AMPERIOS DEL FUSIBLE DE LA RED	POWER CURRENT FUSE AMP
VELOCIDADE DE ROTAÇÃO (r.p.m.)	REVOLUCIONES DE CENTRIFUGADO (Rev./min.)	SPIN r.p.m.
PRESSÃO DO SISTEMA HIDRÁULICO	PRESIÓN EN EL CIRCUITO HIDRÁULICO	WATER PRESSURE
TENSÃO	TENSION	SUPPLY VOLTAGE

CHAPITRE 5**MISE EN PLACE
INSTALLATION**

Placer la machine sur le lieu d'utilisation sans le socle d'emballage.

Couper les colliers serre-tubes

Dévisser la vis centrale (A); dévisser les 4 vis latérales (B) et enlever l'axe (C).

Dévisser les 2 baguettes D et retirer les. Les 2 éléments en plastique vont tomber à l'intérieur de la machine.

Incliner la machine en avant, retirer les éléments en plastique et enlever les sachets en plastique qui contiennent les 2 arrêts en polystyrène qui se trouvent sur les 2 côtés en tirant vers le bas.

Reboucher les trous en utilisant les tampons que vous trouverez dans le sachet contenant ce livret d'instruction.

**ATTENTION:
NE PAS LAISSER À LA
PORTÉE DES ENFANTS
DES ÉLÉMENTS
D'EMBALLAGE QUI
PEUVENT CAUSER DES
RISQUES.**

KAPITEL 5**INBETRIEBNAHME
INSTALLATION**

Gerät ohne Verpackungsunterteil in die Nähe des Aufstellungsortes bringen.

Lösen Sie die Klammern der Schlauchbefestigung.

Schrauben Sie die Mittelschraube (A) und die 4 Seitenschrauben (B) ab und entfernen Sie die Transportquerstrebe (C).

Die beiden Anker D losschrauben und entfernen. Dabei fallen im Inneren der Maschine 2 Abstandsstücke aus Kunststoff nach unten.

Neigen Sie das Gerät nach vorne. Nehmen Sie die Abstandsstücke heraus und ziehen Sie die beiden Plastiktüten, die je eine Styropor-Stange enthalten, nach unten heraus.

Mit Hilfe der Stöpsel im Beipack der Bedienungsanleitung die Öffnungen wieder schließen.

**ACHTUNG:
DIE VERPACKUNG IST IN
DEN HÄNDEN VON
KINDERN EINE
GEFAHRENQUELLE. BITTE
ENTSORGEN SIE DAS
VERPACKUNGSMATERIAL
ORDNUNGSGEMÄß.**

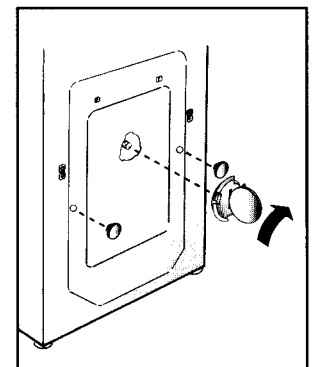
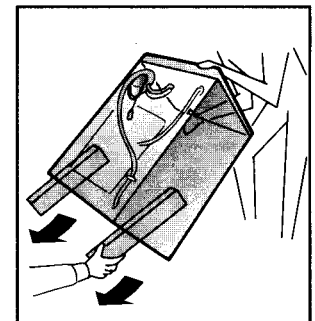
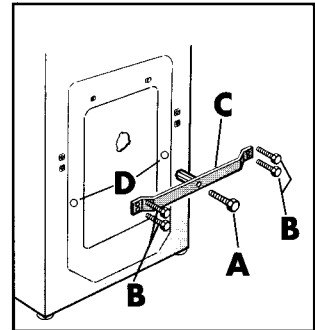
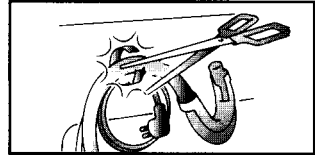
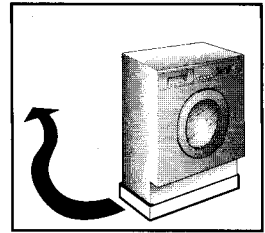

CAPÍTULO 5**INSTALAÇÃO**

Coloque a máquina, sem a base da embalagem, perto do local onde vai ficar permanentemente instalada.

Corte a tira que prende os tubos e o cabo eléctrico.

Desaperte o parafuso central (A); desaperte os quatro parafusos laterais (B) e retire a barra (C).

Desaparafusar os 2 tirantes D e removê-los. Assim fazendo ao interior da máquina 2 distancias em plástico.

Com a ajuda de outra pessoa incline o aparelho para a frente, tire os distancias em plástico e solte os sacos de plástico contendo os dois blocos de esferovite de ambos os lados, puxando-os para baixo.

Tape os orifícios com os tampões fornecidos juntamente com a máquina, no envelope que contém o manual de instruções.

**ATENÇÃO:
NÃO DEIXE A
EMBALAGEM DA
MÁQUINA OU OS SEUS
COMPONENTES AO
ALCANCE DE
CRIANÇAS: ELA É UMA
POTENCIAL FONTE DE
PERIGO.**

CAPÍTULO 5**PUESTA EN
FUNCIONAMIENTO
INSTALACIÓN**

Ponga la máquina cerca del lugar de uso sin la base del embalaje.

Corte las cintas del tubo.

Desenroscar el tornillo central (A); desenroscar los 4 tornillos laterales (B) y extraer el travesaño (C).

Soltar los 2 tirantes D y retirarlos.
Al hacerlo caerán dentro de la lavadora 2 separadores de plástico.

Inclinar la lavadora hacia adelante, retirar los separadores de plástico y sacar los sacos de plástico que contienen los dos protectores de plástico puestos sobre 2 lados, tirando hacia abajo.

Tapar los orificios con los tapones que se encuentran en la bolsa con las instrucciones.

**ATENCIÓN:
NO DEJE AL ALCANCE
DE LOS NIÑOS LOS
ELEMENTOS DE
EMBALAJE YA QUE
PUEDEN SER
PELIGROSOS.**

CHAPTER 5**SETTING UP
INSTALLATION**

Move the machine near its permanent position without the packaging base.

Cut tube-holding straps.

Unscrew the central screw (A); unscrew the 4 lateral screws (B) and remove the cross piece (C).

Unscrew the two rods D and remove them. Two plastic spacers will fall inside the machine.

Lean the machine forward, remove the mentioned plastic spacers and remove the plastic bags containing the two polystyrene blocks at the sides, pulling downwards.

Stop the holes using the plugs that you will find inside the bag containing the instruction booklet.

**WARNING:
DO NOT LEAVE THE
PACKAGING IN THE
REACH OF CHILDREN
AS IT IS A POTENTIAL
SOURCE OF DANGER.**

FR

Appliquer la feuille supplémentaire sur le fond comme dans la figure.

Raccorder le tuyau d'arrivée d'eau au robinet.

L'appareil doit être relié à l'arrivée d'eau exclusivement avec les tuyaux fournis. Ne pas réutiliser les anciens tuyaux.

**ATTENTION:
NE PAS OUVRIR LE ROBINET**

Approcher la machine contre le mur en faisant attention à ce que le tuyau n'ait ni coudes ni étranglements.

Raccorder le tuyau de vidange au rebord de la baignoire ou, mieux encore, à un dispositif fixe d'évacuation, hauteur mini. 50 cm, et de diamètre supérieur au tuyau de la machine à laver. En cas de besoin, utiliser le coude rigide livré avec la machine.

DE

Befestigen Sie die gewellte Bodenplatte wie in der Abbildung dargestellt.

Den Zulaufschlauch an den Wasserhahn anschließen.

Das Gerät muß an die Wasserversorgung mit neuen Schläuchen angeschlossen werden. Alte Schläuche dürfen nicht wiederverwendet werden.

**ACHTUNG:
WASSERHAHN NOCH NICHT ÖFFNEN.**

Die Waschmaschine an die Wand rücken, darauf achten, daß dabei der Schlauch nicht verkrümmt oder eingengt wird.

Ablaufschlauch am Wannrand befestigen, oder an einem festen Abfluß von mindestens 50 cm Höhe anbringen, dessen Durchmesser größer ist als der des Waschmaschinenschlauchs. Falls erforderlich den mitgelieferten starren Rohrbogen benutzen.

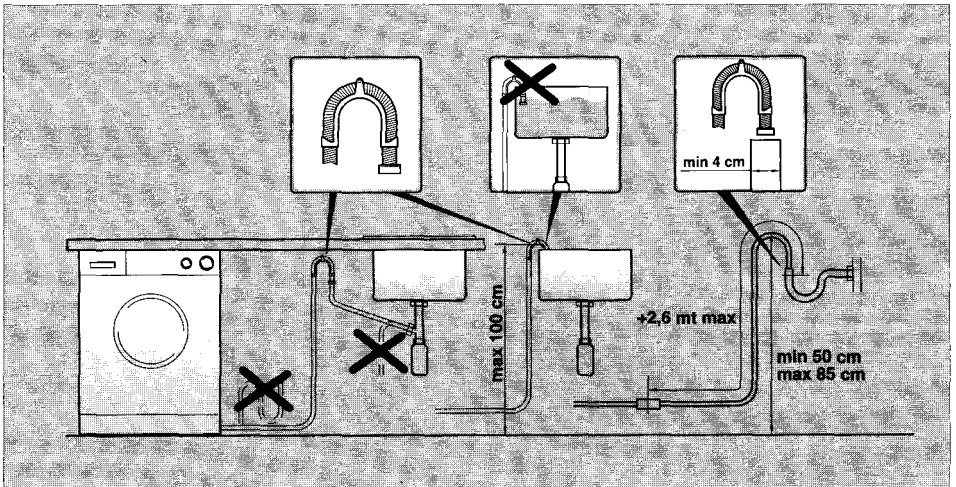
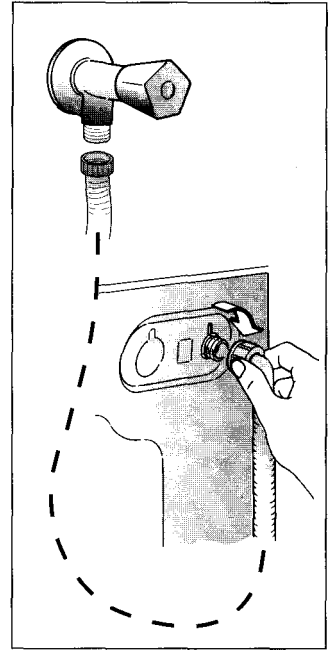
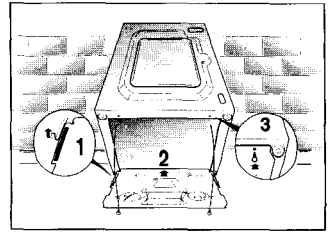

PT

Fixe a placa de material ondulado no fundo da máquina, da forma indicada na figura.

Ligue a mangueira de admissão de água à torneira de alimentação.

Os acessórios devem estar ligados à torneira da água, usando mangueiras novas, usando mangueiras não devem ser reutilizadas.

**ATENÇÃO:
NÃO ABRA A TORNEIRA!**

Encoste a máquina à parede.

Prenda o fim da mangueira de esgoto por cima da borda da bacia ou do tubo de descarga, assegurando-se de que não esteja torcida ou dobrada.

Sempre que possível, utilize um tubo de esgoto fixo com um diâmetro superior ao da mangueira de esgoto da máquina de lavar, a fim de permitir a saída do ar. O topo da mangueira de esgoto deverá estar a uma altura mínima de 50 cm.

Se necessário use a curva rígida fornecida juntamente com a máquina.

ES

Aplice la lamina de polionda como se muestra en la figura.

Conecte el tubo del agua al grifo.

El aparato debe ser conectado a la red hidraulica sólo con los nuevos tubos de carga disponibles en dotación. Los viejos tubos de carga no tienen que ser reutilizados.

**ATENCIÓN:
NO ABRA EL GRIFO.**

Acerque la lavadora a la pared procurando que no se formen curvas o estrangulamientos, fije el tubo desagüe al borde de la pila.

o mejor aún, a un desagüe fijo, con un diámetro mayor que el del tubo de la lavadora, a una altura mínima de 50 cm. En caso necesario, utilice la curva rígida adjunta.

EN

Fix the sheet of corrugated material on the bottom as shown in picture.

Connect the fill hose to the tap.

The appliance must be connected to the water mains using new hose-sets. The old hose-sets should not be reused.

**IMPORTANT:
DO NOT TURN THE TAP
ON AT THIS TIME.**

Position the washing machine next to the wall. Hook the outlet tube to the edge of the bath tub, paying attention that there are no bends or contractions along the tube.

It is better to connect the discharge hose to a fixed outlet of a diameter greater than that of the outlet tube and at a height of min. 50 cm. If is necessary to use the plastic sleeve supplied.

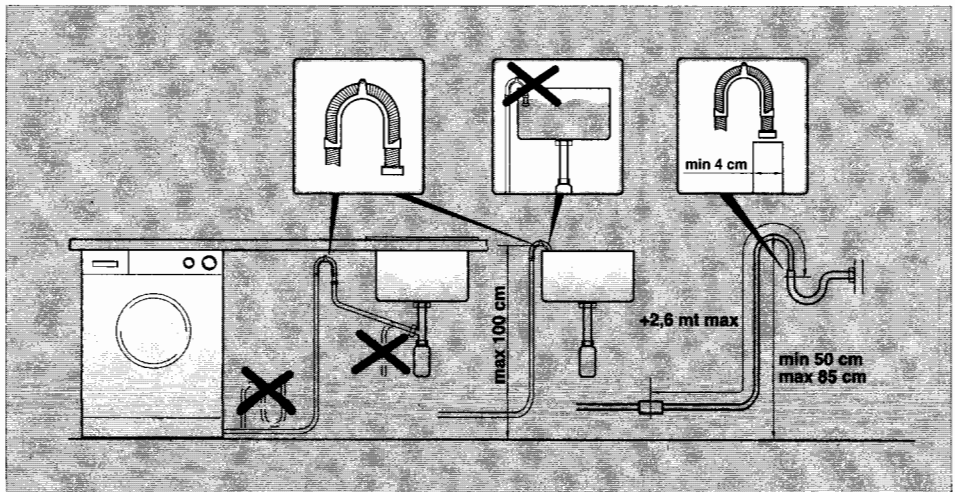

FR

Mettre la machine à niveau en réglant les 4 pieds:

a) Tourner dans le sens des aiguilles d'une montre l'écrou de façon à déverrouiller la vis du pied.

b) Tourner le pied et le faire monter ou descendre jusqu'à obtenir une parfaite adhérence au sol.

c) Enfin bloquer le pied en revissant l'écrou dans le sens inverse des aiguilles d'une montre et le faire adhérer au fond de la machine.

Vérifier que la manette soit sur la position "OFF" et que le hublot soit fermé.

Brancher la prise.

Une fois l'appareil installé, la prise électrique doit rester accessible.

DE

Richten Sie das Gerät mit den 4 Verstellfüßen waagrecht aus:

a) Kontermuttern im Uhrzeigersinn lösen.

b) Standfuß einregulieren, bis das Gerät genau ausgerichtet ist (möglichst mit der Wasserwaage justieren!).

c) Kontermuttern (gegen den Uhrzeigersinn) festziehen.

Wichtig: Sollte das Gerät auf einen Sockel aufgestellt werden, ist es durch eine Sockelbefestigung zu sichern. Erkundigen Sie sich bitte hierfür im Fachhandel. Der Hersteller haftet nicht für unsachgemäße Aufstellung und Installation.

Sicherstellen, daß der Schalter auf "OFF" steht, und das Bullauge geschlossen ist.

Stecker einstecken.

Nach der Installation muß der Anschluß zugänglich sein.

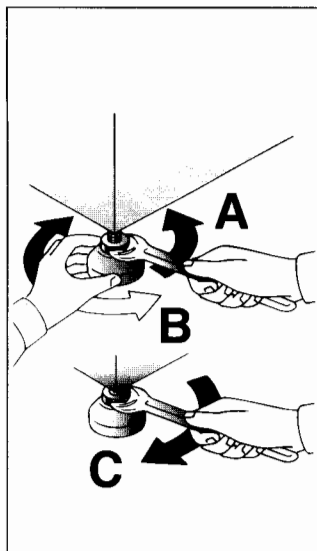

PT

Use os 4 pés para nivelar a máquina com o chão:

- a)** Rode a porca no sentido dos ponteiros do relógio para soltar a rosca de fixação do pé.
- b)** Rode a pé para o erguer ou baixar até estar firmemente assente no chão.
- c)** Fixe o pé nessa posição rodando a porca no sentido contrário ao dos ponteiros do relógio até embater no fundo da máquina.

Assegure-se que o botão está em posição de desligado (OFF) e a porta está fechada.

Ligue a máquina à corrente, inserindo a ficha do respectivo cabo de alimentação na tomada.

Depois da instalação, os acessórios devem estar posicionados, pelo que a tomada deve estar num local acessível.

ES

Nivele la máquina con los 4 pies:

- a)** Girar la tuerca en el sentido de las agujas del reloj para desbloquear el tornillo del pie.
- b)** Girar el pie y hacerlo bajar o subir hasta conseguir su perfecta adherencia al suelo.
- c)** Bloquear el pie girando la tuerca en el sentido contrario a las agujas del reloj hasta que se adhiera al fondo de la lavadora.

Verificar que el mando de los programas esté en posición OFF y que la escotilla esté cerrada.

Enchúfela.

El aparato tiene que ser colocado de forma que el enchufe sea accesible una vez instalado.

EN

Use the 4 feet to level the machine with the floor:

- a)** Turn the nut clockwise to release the screw adjuster of the foot.
- b)** Rotate foot to raise or lower it until it stands firmly on the ground.
- c)** Lock the foot in position by turning the nut anti-clockwise until it comes up against the bottom of the machine.

Ensure that the knob is on the "OFF" position and the load door is closed

Insert the plug.

After installation, the appliance must be positioned so that the plug is accessible.

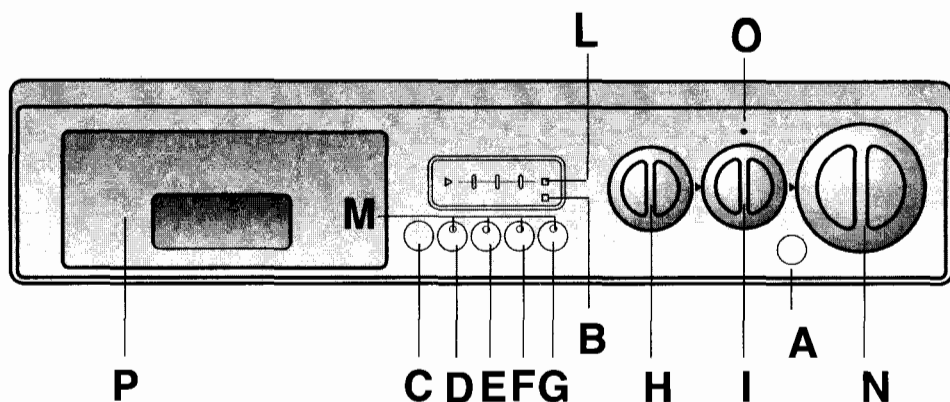
COMMANDES

- Touche ouverture porte
- Temoin de verrouillage de porte
- Touche marche/pause
- Touche Départ Différé
- Touche 1300/600
- Touche Super Rinçage
- Touche Repassage Facile
- Manette de réglage de la température de lavage
- Manette sélection programmes de séchage
- Indicateur lumineux temps restant
- Les voyants des touches
- Manette des programmes de lavage avec OFF
- Voyant séchage
- Bacs à produits

BEDIENUNGSELEMENTE

- Taste zum Öffnen des Bullauges
- Leuchtanzeige Tür geschlossen
- Start/Pause Taste
- Taste Startzeitvorwahl
- Taste 1300/600
- Taste "Extraspülen"
- Taste Leichtbügeln
- Temperaturwahlschalter
- Wahlschalter Trocknungsprogramme
- Restzeitanzeige
- Tastenanzeige
- Waschprogrammwahlschalter mit OFF
- Trocknen-Anzeige
- Waschmittelbehälter

A
B
C
D
E
F
G
H
I
L
M
N
O
P

CAPÍTULO 6

DESCRIÇÃO
DOS COMANDOS

Tecla de abertura da porta

Indicador de fecho de porta

Botão início (START)

Botão de início de
funcionamento retardadoBotão de selecção da
centrifugação 1300/600

Botão Extra Enxaguamento

Botão para roupa engomar
fácilBotão de Selecção da
Temperatura de LavagemBotão de selecção do
programa de secagemIndicador luminoso do tempo
remanescente

Luzes das teclas

Botão de selecção do programa
de lavagem com a posição OFFIndicador luminoso de
secagem

Gaveta para detergente

CAPÍTULO 6

CUADRO DE MANDOSBotón de apertura del ojo de
buey

Piloto seguridad puerta

Tecla Start/Pausa

Tecla "Inicio diferido"

Tecla 1300/600

Tecla Super Aclarado

Tecla "Fácil Plancha"

Selector Para Regular la
Temperatura de LavadoSelector programación
secado

Pilotos de tiempo restante

Pilotos de las teclas

Mando selector de programas
con posición de "OFF"

Señalización secado

Cubeta del detergente

CHAPTER 6

CONTROLS

Door open button

Door locked indicator light

Start button

Start Delay button

1300/600 button

Extra Rinse Button

Crease Guard button

Wash Temperature Control
KnobTimer knob for drying
programmes

Time countdown system

Buttons indicator light

Timer knob for wash
programmes with OFF position

Dry indicator light

Detergent drawer

FR

DESCRIPTION DES COMMANDES

TOUCHE D'OUVERTURE PORTE

ATTENTION:
UN DISPOSITIF SPECIAL
DE SECURITE EMPECHE
L'OUVERTURE IMMEDIATE
DU HUBLOT A LA FIN DU
LAVAGE. APRES LA PHASE
D'ESSORAGE, ATTENDRE 2
MINUTES AVANT
D'OUVRIR LE HUBLOT.

TEMOIN DE VERROUILLAGE DE PORTE

Le voyant lumineux s'allume
lorsque la porte est
totalement fermée et que la
machine est en marche.
Lorsque la touche "MARCHE"
est enfoncée sur la machine
et que la porte est fermée,
l'indicateur clignote
temporairement puis
s'allume.

**Si la porte n'est pas
fermée, le voyant lumineux
continue de clignoter.**

Un dispositif de sécurité
spécial vous empêche
d'ouvrir la porte
immédiatement après la fin
du cycle. Attendez
2 minutes après la fin du
cycle de lavage et assurez-
vous que le témoin est éteint
avant d'ouvrir la porte. Par
mesure de sécurité, vérifiez
qu'il n'y a plus d'eau dans le
tambour. A la fin du cycle,
tournez le sélecteur de
programmes à la position
OFF.

DE

BESCHREIBUNG DER BEDIENELEMENTE

TASTE ZUM ÖFFNEN DES BULLAUGES

ACHTUNG:
**DIE SICHERHEITSTÜR-
VERRIEGELUNG VERHINDERT
DAS SOFORTIGE ÖFFNEN
DES BULLAUGES NACH
BEENDIGUNG DES WASCH-
PROGRAMMS. WARTEN SIE
DAHER NACH DEM LETZTEN
SCHLEUDERN CA. ZWEI
MINUTEN, BEVOR SIE DIE TÜR
ÖFFNEN.**

LEUCHTANZEIGE TÜR GESCHLOSSEN

Die Anzeige leuchtet, wenn die
Tür korrekt geschlossen ist und
das Gerät eingeschaltet ist.
Nach Drücken der Taste
START/PAUSE blinkt die Taste
zuerst, dann leuchtet sie
permanent bis zum
Programmende.

**Wenn das Bullauge nicht korrekt
geschlossen wurde, blinkt die
Leuchtanzeige weiter.**

Eine spezielle
Sicherheitsvorrichtung
verhindert, dass das Bullauge
unmittelbar nach dem
Programmende geöffnet
werden kann. Warten Sie ca. 2
Minuten, bis die Leuchtanzeige
ausgeht und schalten Sie dann
das Gerät durch Drehen des
Programmwahlschalters auf die
Position AUS ab.

A



2 min.



B



(PT)

DESCRIÇÃO DOS
COMANDOS**TECLA DE ABERTURA
DA PORTA**

ATENÇÃO:
UM DISPOSITIVO
DE SEGURANÇA
ESPECIAL IMPÊDE
A ABERTURA DA PORTA
NO FIM DO CICLO DE
LAVAGEM.
UMA VEZ CONCLUÍDO
O CICLO DE
CENTRIFUGAÇÃO
DEVERÁ ESPERAR 2
MINUTOS PARA PODER
ABRIR A PORTA.

(ES)

DESCRIPCIÓN DE
LOS MANDOS**BOTÓN DE APERTURA DEL OJO
DE BUEY**

ATENCIÓN:
UN DISPOSITIVO DE
SEGURIDAD ESPECIAL
IMPIDE LA APERTURA
INMEDIATA DEL OJO DE
BUEY AL FINALIZAR EL
LAVADO.
AL FINAL DE LA FASE DE
CENTRIFUGADO, ESPERE
2 MINUTOS ANTES DE
ABRIR EL OJO DE BUEY.

(EN)

DESCRIPTION OF
CONTROL**DOOR OPEN BUTTON**

IMPORTANT:
A SPECIAL SAFETY
DEVICE PREVENTS THE
DOOR FROM OPENING
AT THE END OF THE
WASH/SPIN CYCLE. AT
THE END OF THE SPIN
PHASE WAIT UP TO 2
MINUTES BEFORE
OPENING THE DOOR.

**INDICADOR DE FECHO DE
PORTA**

O indicador luminoso de "fecho de porta" acende quando a porta está totalmente fechada e a máquina está pronta para começar. Quando o botão de "INÍCIO" é pressionado com a porta da máquina fechada, o indicador luminoso piscará momentaneamente e depois ficará ligado. **Se a porta não estiver fechada, o indicador luminoso continuará a piscar.**

Um dispositivo especial de segurança previne que a porta abra de imediato ao fim do ciclo de lavagem. Espere 2 minutos depois do ciclo de lavagem ter terminado, e a luz de fecho de porta desligar-se-á antes da porta se abrir. No fim do ciclo de lavagem, rode o selector de programas para a posição "OFF".

PILOTO SEGURIDAD PUERTA

El piloto se ilumina cuando la puerta está correctamente cerrada y la máquina está conectada.

Una vez pulsada la tecla START/PAUSA, al principio el piloto parpadea para después quedar permanentemente iluminado hasta que finaliza el lavado.

En el caso de que la puerta no esté correctamente cerrada el piloto continuará parpadeando.

Un dispositivo de seguridad especial impide la apertura inmediata de la puerta al terminar el ciclo de lavado, espere 2 minutos para que se apague el piloto y apague la lavadora colocando el mando selector de programas en la posición "OFF".

DOOR LOCKED INDICATOR

The "Door Locked" indicator light is illuminated when the door is fully closed and the machine is ON.

When START is pressed on the machine with the door closed the indicator will flash momentarily and then illuminate.

If the door is not closed the indicator will continue to flash.

A special safety device prevents the door from being opened immediately after the end of the cycle. Wait for 2 minutes after the wash cycle has finished and the Door Locked light has gone out before opening the door. At the end of cycle turn the programme selector to OFF.

FR**TOUCHE MARCHÉ/PAUSE**

Après avoir sélectionné un programme attendre que le témoin "STOP" commence à clignoter avant de presser la touche MARCHÉ

Appuyez sur la touche pour commencer le cycle (une voyant s'allumera).

**ATTENTION:
LORSQUE LA TOUCHE
START A ETE
ENCLENCHEE L'APPAREIL
NE COMMENCERA LE
CYCLE QU'APRES
QUELQUES SECONDES.**

**CHANGER LA
PROGRAMMATION APRES LE
DEMARRAGE DE LA MACHINE
(PAUSE)**

Il est possible d'arrêter momentanément le programme pendant le cycle de lavage, en maintenant le bouton "MARCHÉ/PAUSE" enfoncé pendant environ deux secondes. Lorsque la machine est en mode de pause, les voyants des touches d'options et du temps restant du programme clignotent.

Le voyant lumineux "Témoin de verrouillage de porte" reste allumé pendant environ 2 minutes. Il est possible d'ouvrir la porte une fois le voyant lumineux éteint. Pour relancer le programme, appuyez une nouvelle fois sur le bouton "MARCHÉ".

**ANNULATION D'UN
PROGRAMME SELECTIONNÉ**

Pour annuler le programme, le sélecteur doit être mis sur la position OFF. Sélectionnez un nouveau programme et mettez-le en marche, comme expliqué ci-dessus.

DE**START/PAUSE TASTE**

Nachdem Sie das gewünschte Waschprogramm eingestellt haben, warten Sie, bis die STOP-Anzeige anfängt zu blinken, bevor Sie die START-Taste drücken.

Drücken Sie diese Taste, um das Programm zu starten, die mit dem Programmwahlschalter gewählt wurde (je nach eingestelltem Programm wird eine der Leuchtanzeigen aufleuchten).

**ANMERKUNG: NACH DER
BETÄTIGUNG DER START-
TASTE DAUERT ES EINIGE
SEKUNDEN, BIS DAS
GERÄT ANFÄNGT ZU
ARBEITEN.**

**EINSTELLUNGEN NACH DEM
PROGRAMMSTART ÄNDERN
(PAUSE)**

Nachdem das Programm gestartet wurde, können nur die Programmoptionen und die Zusatzfunktionen mit den Funktionstasten verändert werden.

Drücken Sie und halten Sie die Taste START für ca. 2 Sekunden gedrückt.

Das Blinken der Anzeigen der Optionstasten und einer der Restzeitanzeigen zeigt an, dass das Gerät sich in einer Betriebspause befindet. Sie können die Einstellungen nach Wunsch verändern und das Gerät durch Drücken der START-Taste wieder in Betrieb setzen. Die Anzeigen hören auf zu blinken.

Wenn Sie während des Programmablaufs Wäsche entnehmen bzw. hinzufügen wollen, warten Sie ZWEI Minuten, damit der Türverriegelungsmechanismus die Tür entriegelt.

Nachdem Sie die Wäsche entnommen bzw. hinzugefügt haben, schließen Sie die Tür und drücken Sie die START-Taste. Das Gerät fängt wieder dort an zu arbeiten, wo es aufgehört hatte.

**EINGESTELLTES PROGRAMM
LÖSCHEN**

Sie können jederzeit das Programm löschen, indem Sie den Programmwahlschalter auf die Position AUS drehen.

C**START/
PAUSE**

(PT)

BOTÃO INÍCIO (START)

Antes de iniciar o programa, espere que o indicador luminoso "STOP" acenda, pressionando o botão "START".

Pressione para começar o ciclo seleccionado (ao seleccionar um ciclo, um indicador luminoso acenderá).

NOTA: DEPOIS DE ACCIONAR O BOTÃO DE INÍCIO, ESTE, DEMORARÁ ALGUNS SEGUNDOS PARA COMEÇAR A TRABALHAR.

Alterar a programação após o início do programa (PAUSA)

O programa pode ser colocado no modo PAUSA a qualquer momento durante o ciclo de lavagem, pressionando a tecla "Start/Pause" durante dois segundos. Quando a máquina está no modo pausa, os indicadores luminosos "Tempo Remanescente" e teclas de opções piscarão. Para recomeçar o programa, pressione novamente o botão "INÍCIO / PAUSA".

Se desejar alargar ou anular a duração de lavagem, espere 2 minutos até abrir a porta em segurança. Após ter feito essa escolha, feche a porta, pressione o botão de início, e este continuará a funcionar até ao fim.

CANCELANDO O PROGRAMA

Para cancelar o programa, deverá rodar o selector de programas para a posição "OFF".

(ES)

TECLA START/PAUSA

Después de haber seleccionado un programa, espere que la luz "STOP" inicie su intermitencia antes de accionar la tecla INICIO (START).

Apretar para iniciar el ciclo seleccionado con el mando de programas (según el ciclo introducido se iluminarán una de los indicadores)

NOTA: DESPUÉS DE HABER APRETADO LA TECLA START, SE NECESITAN UNOS SEGUNDOS PARA QUE LA LAVADORA INICIE EL PROGRAMA.

MODIFICAR LA PROGRAMACIÓN DESPUÉS DEL INICIO DEL PROGRAMA (PAUSA)

Después del inicio del programa pueden ser modificados sólo las opciones y parámetros mediante las teclas función. Mantener pulsado la tecla "START/PAUSA" cerca de 2 segundos, la intermitencia de los indicadores de las teclas función y del indicador del tiempo restante indican que la lavadora está en pausa, modificar lo que se desee y posteriormente accionar nuevamente la tecla "START/PAUSA" anulando así la intermitencia.

Si se desea añadir o extraer colada durante el lavado, desactivar la tecla START, y esperar DOS minutos hasta que el dispositivo de seguridad libere el bloqueo de la escotilla. Efectuada la operación, después de haber cerrado la escotilla y apretado la tecla START, la lavadora volverá a iniciar el lavado desde el punto en que fué parada.

CANCELAR PROGRAMA SELECCIONADO

Es posible cancelar el programa de lavado en cualquier momento llevando el selector a la posición "OFF".

(EN)

START BUTTON

When a programme is selecting, wait for the "STOP" indicator light to flash before pressing the START button.

Press to start the selected cycle (according to the selected cycle one indicator lights will go on).

NOTE: WHEN THE START BUTTON HAS BEEN PRESSED, THE APPLIANCE CAN TAKE FEW SECONDS BEFORE STARTS WORKING.

CHANGING THE SETTINGS AFTER THE PROGRAMME HAS STARTED (PAUSE)

The programme may be paused at any time during the wash cycle by holding down the "Start/Pause" button for about two seconds. When the machine is in the paused mode, the indicator light "Time countdown" and option buttons will flash. To restart the programme, press the START button once again.

If you wish to add or remove items during washing, wait 2 minutes until the safety device unlocks the door. When you have carried out the manoeuvre, close the door, press START button and the appliance will continue working where it left off.

CANCELLING THE PROGRAMME

To cancel the programme the programme selector should be rotated to the OFF position.

(FR)

Les options doivent être sélectionnées AVANT d'appuyer sur la touche "MARCHE".

(DE)

Die Optionstasten müssen VOR der Betätigung der START-Taste gedrückt werden.

TOUCHE DEPART DIFFERE

Cette option permet de différer jusqu'à 9 heures la mise en marche du cycle de lavage. La sélection de temps se fait en appuyant sur la touche Départ Différé; Un voyant indique alors le temps sélectionné.

Lorsque la période de départ différé qui convient a été sélectionnée, appuyez sur la touche "MARCHE"

Si vous désirez annuler le Départ Différé, procédez de la manière suivante : Enfoncez la touche "Départ Différé" pour éteindre le témoin du Temp (le témoin "STOP" commence à clignoter).

Vous devez alors presser la touche "MARCHE" pour la mise en marche du programme sélectionnée ou annuler le programme choisi en tournant la manette programmes sur la position "OFF".

TASTE STARTZEITVORWAHL

Diese Taste ermöglicht Ihnen, das Waschprogramm mit einer Zeitverzögerung von 3, 6 oder 9 Stunden zu starten. Um die Startzeitvorwahl einzustellen, gehen Sie wie folgt vor: Wählen Sie das gewünschte Waschprogramm (die STOP-Leuchte fängt an zu blinken). Drücken Sie die Taste STARTZEITVORWAHL. Bei jedem Drücken stellt sich die Startverzögerung auf 3, 6 oder 9 Stunden ein, und die entsprechende Zeitanzeige fängt an zu blinken.

Drücken Sie die START Taste: die Zeitanzeige der gewählten Startverzögerung bleibt permanent an, und die eingestellte Zeit fängt abzulaufen. Am Ende der Zeit wird das Programm automatisch starten.

Sie können die Startzeitvorwahl folgendermaßen löschen: Drücken Sie mehrmals die Taste STARTZEITVORWAHL, um alle Anzeigen zu löschen. Zur Bestätigung, dass die Zeitvorwahl annulliert wurde, fängt die STOP-Leuchte an zu blinken. Jetzt können Sie das vorher gewählte Programm mit der START-Taste manuell starten, oder das Programm löschen, indem Sie den Programmwahlschalter auf die Position AUS drehen, und ein neues Programm einstellen.

D

(PT)

A opção do botão deverá ser seleccionada antes de pressionar o botão "START".

(ES)

Las teclas de opción deberán estar seleccionadas antes de pulsar la tecla de START.

(EN)

The option buttons should be selected before pressing the START button

BOTÃO DE INÍCIO DE FUNCIONAMENTO RETARDADO

Esta opção pode ser obtida pelo botão de início de funcionamento retardado, atrasando o início de lavagem 3, 6 ou 9 horas. Para atrasar o início de funcionamento, proceda da seguinte forma:

Selecione o programa ("STOP" - indicador luminoso); Pressione o botão de início de funcionamento retardado (cada vez que pressionar o botão, o início atrasará 3, 6 ou 9 horas respectivamente e a luz correspondente irá piscar). Pressione o botão "START" para dar início à operação de início de funcionamento retardado (o indicador luminoso associado a essa função, deixará de piscar e permanecerá na função "ON").

No fim do tempo de atraso seleccionado, o programa iniciará-se-á.

Para cancelar a função Início de Funcionamento Retardado:

Pressione o respectivo botão dessa função até o indicador luminoso se desligar, nessa altura o programa poderá iniciar-se manualmente, utilizando o botão "START" ou rodando o selector de programas para a posição "OFF".

TECLA INICIO DIFERIDO

Esta tecla permite programar el inicio del ciclo de lavado de manera que podamos hacer que comience a trabajar después de pasadas 3, 6 ó 9 horas. Para ello debemos hacer lo siguiente: Colocar el mando en el programa elegido (el piloto "STOP" comienza a parpadear).

Pulsar el botón de INICIO DIFERIDO (cada vez que pulse el botón se podrá seleccionar un arranque retardado de 3, 6 ó 9 horas respectivamente y el piloto correspondiente al tiempo seleccionado comenzará a parpadear).

Pulse la tecla de "START" (el piloto correspondiente al tiempo seleccionado permanecerá encendido) para comenzar la cuenta a cuyo fin comenzará el programa automáticamente.

Si Ud. desea anular el retardo del programa, siga las siguientes indicaciones: Pulse repetidamente la tecla INICIO DIFERIDO para apagar el piloto (al confirmar que se ha cancelado el arranque retardado comenzará a parpadear el piloto "STOP").

En este momento es posible comenzar el programa elegido pulsando previamente la tecla "START", o cancelar la operación llevando el selector a la posición "OFF" y seleccionando después otro programa.

START DELAY BUTTON

Appliance start time can be set with this button, delaying the start by 3, 6 or 9 hours. Proceed as follow to set a delayed start:

Select a programme ("STOP" indicator light blinks) Press Start Delay button (each time the button is pressed the start will be delayed by 3, 6 or 9 hours respectively and the corresponding light will blink).

Press START to commence the Start Delay operation (the indicator light associated with the selected Start Delay time stops blinking and remains ON).

At the end of the required time delay the programme will start.

To cancel the Start Delay function :

press the Start Delay button until the indicator lights will be off (The STOP light blinks) and the programme can be started manually using the START button or switch off the appliance by turning the programme selector to off position.

FR**TOUCHE 1300/600**

Dans les programmes pour tissus résistants, la machine à laver effectue l'essorage final avec une augmentation graduelle de la vitesse de 600 tours jusqu'à la vitesse maximum prévue.

La touche désactive la haute vitesse en la réduisant à 600 tours.

DE**SCHONSCHEUDERTASTE
1300/600**

In den Programmen für widerstandsfähige Gewebe erfolgt der

Endschleudergang normalerweise in Intervallen mit ansteigender Tourenzahl von 600 UpM bis zur höchsten

Schleuderdrehzahl. Durch Drücken dieser Taste wird die Schleuderdrehzahl auf 600 Touren begrenzt.

E**1300
600****TOUCHE SUPER RINÇAGE**

Grâce au nouveau système électronique, qui agit sur le bouton, il est possible de parvenir à un nouveau cycle de rinçage spécial. L'ajout supplémentaire d'eau et la nouvelle action combinée des cycles de rotation de la cuve lors du remplissage et vidage de l'eau, permettent d'avoir un linge parfaitement rincé.

Cette fonction est étudiée pour les personnes à peau sensible et délicate, pour qui le moindre résidu de lessive peut causer des irritations ou allergies.

Il est recommandé également d'utiliser cette fonction pour le linge d'enfants et dans le cas de lavage de linge très sale, qui nécessite beaucoup de lessive, ou pour laver des articles en éponge qui ont davantage tendance à retenir la lessive.

Ce bouton n'est pas disponible pour les programmes Laine.

TASTE EXTRASPÜLEN

Dank des neuen elektronischen Systems, ermöglicht das Drücken dieser Taste einen neuen, speziellen Spülgang. Durch den erhöhten Wasserstand und dank der kombinierten Aktion von Trommelumdrehungen mit Zulauf- und Abpump-Phasen läßt sich ein absolut perfektes Spülergebnis erreichen.

Diese Funktion wurde besonders für Menschen mit empfindlicher Haut erdacht, bei denen selbst die kleinsten

Waschmittelrückstände Allergien oder Reizungen verursachen können.

Diese Funktion eignet sich auch hervorragend zum Waschen von Kinderwäsche oder für besonders verschmutzte Wäsche, die mehr Waschmittel braucht, sowie für stark saugfähige Gewebe, wie z.B. Frottee, aus denen sich das Waschmittel sonst nicht so einfach herauspülen läßt. Diese Taste kann nicht für das WOLLPROGRAMM gewählt werden.

F

(PT)

BOTÃO 1300/600

Nos programas para tecidos resistentes, a máquina de lavar roupa aumenta progressivamente a velocidade de centrifugação final das 600 rpm iniciais até à velocidade máxima prevista.

Esta tecla suprime a centrifugação a alta velocidade, limitando-a à velocidade de 600 rpm.

(ES)

TECLA 1300/600

En el programa para tejidos resistentes la lavadora efectúa el centrifugado final con incremento gradual de velocidad desde 600 revoluciones hasta la máxima velocidad prevista. El botón excluye en la alta velocidad reduciéndola a 600 r.p.m.

(EN)

BUTTON 1300/600

In the programmes for resistant fabrics the machine gradually increases the final spin speed from 600 r.p.m. to the maximum possible speed. The button reduces spin speed to 600 r.p.m.

BOTÃO EXTRA ENXAGUAMENTO

Grças ao novo sistema electrónico, accionando o botão, é possível obter um ciclo especial de lavagem. A adição de uma maior quantidade de água, e a acção combinada com o ciclo de rotação do tambor de carga e descarga de água, permite um perfeito enxaguamento da roupa.

Esta função foi pensada para pessoas com peles sensíveis e delicadas, pois contém uma menor quantidade de resíduos no detergente que poderão causar irritações ou alergias. Dessa forma, é aconselhada para roupas de crianças, em caso de lavagem de roupas muito sujas, ou ainda em caso de lavagem de atalhados com fibra que tendencialmente requerem uma maior quantidade de detergente. Este botão não é próprio para programas de lãs.

TECLA SUPER ACLARADO

Gracias al nuevo sistema electrónico, accionando la tecla es posible efectuar un innovador y especial ciclo de aclarado. Mediante una gran cantidad de agua y la nueva acción combinada de ciclos de rotación del tambor con llenados y vaciados de agua, permite obtener tejidos perfectamente aclarados. Esta función ha sido estudiada expresamente para las personas con pieles delicadas y sensibles, para las cuales un mínimo de detergente residual puede causar irritaciones y alergias. Se aconseja utilizar esta función también para la ropa de niños o en caso de lavados de tejidos muy sucios, para los que se necesita mayor cantidad de detergente. También para los tejidos con fibras de una alta retención de detergente.

EXTRA RINSE BUTTON

Thanks to the new electronic system, acting on the button is possible to effect a new special rinse cycle. The addition of a lot of more water and the new action combined of cycles of rotation of the drum with load and unloading of water, allow to get laundry perfectly rinsed.

This function has been studied for the people with delicate and sensitive skin, for which also a least residue of detergent can cause irritations or allergies. It advises to also use this function for the children items and in case of washings of very dirty items, for which it is due to use a lot of detergent, or in the washing of towelling items whose fibers mostly have the tendency to hold the detergent. This button is not available in the Wool programmes.

(FR)

Touche "REPASSAGE FACILE"

Si vous utilisez cette touche, il vous sera possible de réduire la formation des plis, selon le programme choisi et la nature du tissu lavé.

Tissu mixte et synthétique:

- le refroidissement de l'eau sera fait graduellement pour éviter les chocs thermiques;
- la vidange sera faite sans aucune action mécanique du tambour;
- une phase d'essorage doux, pour assurer la distension maximale des fibres.

Tissu délicat (sauf laine):

- Votre lave-linge effectuera les actions ci dessus mentionnées, ensuite un "arrêt cuve pleine" après le dernier rinçage.

Laine:

- Votre lave linge effectuera un "arrêt cuve pleine".

Pour terminer le cycle des tissus **déliçats et de la laine**, les opérations à accomplir sont les suivantes :

1. Relâcher la touche de repassage facile pour terminer le cycle.
 2. Sinon, vous pouvez effectuer une simple vidange
- Tourner le sélecteur de programme à la position "OFF";
 - Sélectionner le programme "Uniquement vidange"  ;
 - Allumer de nouveau la lave-linge en appuyant sur la touche "MARCHÉ/PAUSE".

(DE)

Taste LEICHTBÜGELN

Diese Funktion reduziert die Knitterbildung durch die individuelle Wahl der Programme und der Wäscheart.

Im Besonderen für Mischgewebe sorgt die Kombination der langsamen Abkühlphase verbunden mit dem Stillstand der Wäsche während des Abpumpens und einem Schonschleudern für die optimale Schonung der Wäsche.

Für die **Feinwäsche**, mit Ausnahme der **Wolle**, sind die Phasen wie bei Mischgewebe beschrieben, mit Ausnahme der Abkühlphase unter Hinzunahme des Wasserstopps nach dem letzten Spülgang.

Für die Programme **Woolmark (Wolle)** dient diese Taste ausschließlich als Spülstopp, um die Fasern zu glätten.

In der Spülstopp-Phase blinkt die Leuchtanzeige der Taste, um anzuzeigen, dass das Gerät sich in Pause befindet.

Um die **Feinwäsche** bzw. das **Woll-Programm** zu beenden, können Sie wie folgt vorgehen:

- Drücken Sie die Taste Leichtbügeln zurück, um das Programm mit Abpumpen und Schleudern zu beenden

Wenn Sie nur abpumpen wollen:

- drehen Sie den Programmwahlschalter auf die Position OFF
- wählen Sie das Programm Abpumpen  ;
- schalten Sie das Gerät durch erneutes Drücken der Taste START/PAUSE ein

G



BOTÃO PARA ROUPA ENGOMAR FÁCIL

Ao activar esta função, é possível reduzir ao mínimo a formação de rugas, personalizando ainda mais o ciclo de lavagem com base no programa seleccionado e no tipo de roupa a lavar.

Para os tecidos **mistos**, em especial, a acção combinada de uma fase de arrefecimento gradual da água, a ausência de rotação da cuba durante as descargas da água e uma centrifugação delicada, a baixa velocidade, permite alisar a roupa ao máximo. Para os tecidos **delicados**, excepto a **lã**, são usadas as fases acima descritas para os tecidos mistos, com a excepção do arrefecimento gradual da água, mas com uma fase adicional de água parada na cuba, com stop depois do último enxaguamento.

Para programas de lãs depois do enxaguamento final, os tecidos permanecem em água até chegar a altura de ser descarregada (indicador luminoso irá piscar). Quando estiver preparada para descarregar a máquina, pressione o botão "engomar fácil" e ela escoará a água e fará a centrifugação.

Se não quiser que a roupa seja centrifugada:

- Rode o selector de programas para a posição "OFF"
- Seleccione apenas a opção de escoamento 
- Altere novamente, pressionando o botão "INÍCIO".

TECLA FACIL PLANCHA

Activando esta función es posible reducir al mínimo la formación de arrugas seleccionando posteriormente el ciclo de lavado en base al programa elegido y al tipo de ropa a lavar.

De manera particular, para los tejidos **mixtos** la acción combinada de una fase de enfriamiento gradual del agua, la ausencia de rotación del tambor durante la descarga del agua y un centrifugado delicado a baja velocidad asegura al máximo la distensión de los tejidos.

Para tejidos **delicados**, a excepción de **la lana**, se suceden las fases arriba indicadas para los tejidos mixtos, a excepción del enfriamiento gradual del agua, pero con el añadido de una fase en la que la colada permanece sumergida en el agua del último aclarado. En el programa **lana**, esta tecla posee la única función de dejar los tejidos inmersos en el agua del último aclarado con el fin de distender perfectamente las fibras.

Durante la fase de parada de cuba llena el piloto de la tecla parpadea para indicar que la lavadora está en pausa.

Para terminar el ciclo de tejidos **delicados** y **lana** deberán realizarse las siguientes operaciones:

- Podrá soltar la tecla para terminar el ciclo.

Si desease realizar sólo un vaciado:

- Gira el mando selector de programas a la posición "OFF".
- Seleccione el programa sólo vaciado .

- Ponga en marcha la lavadora pulsando de nuevo el botón START.

CREASE GUARD button

The Crease Guard function minimizes creases as much as possible with a uniquely designed anti-crease system that is tailored to specific fabrics.

MIXED FABRICS - the water is gradually cooled throughout the final two rinses with no spinning and then a delicate spin assures the maximum relaxation of the fabrics.

DELICATE FABRICS - final two rinses with no spinning and then the fabrics are left in water until it is time to unload. When you are ready to unload, press the "**Crease Guard**" button - this will drain.

WOLLENS - after the final rinse the fabrics are left in water until it is time to unload **and the button indicator blinking.**

When you are ready to unload, press the "**Crease Guard**" button, this will drain and spin ready for emptying.

If you do not want to spin the clothes and activate drain only:

- Turn the programme selector to the "**OFF**" position;
- Select programme drain only .
- Switch on the appliance again by pressing the "**Start/Pause**" button.

(FR)

**MANETTE DE REGLAGE DE LA
TEMPERATURE DE LAVAGE**

**ELLE PEUT TOURNER
DANS LES DEUX SENS**

Cette machine à laver est
pourvue de ce dispositif pour
déterminer la température
de lavage désirée.
Le tableau des programmes
de lavage indique la
température maxi. conseillée
pour ce type de lavage.

**ATTENTION! NE JAMAIS
LA DEPASSER**

(DE)

TEMPERATURWAHLSCHALTER

**KANN IN BEIDE
RICHTUNGEN GEDREHT
WERDEN.**

*Der Thermostat dient zur
Einstellung der gewünschten
Waschtemperatur.
In der Programmtabelle
finden Sie die jeweils
empfohlenen
Höchsttemperaturen für die
einzelnen
Waschprogramme.*

**ACHTUNG: HÖCHST-
TEMPERATUR NICHT
ÜBERSCHREITEN!**

H

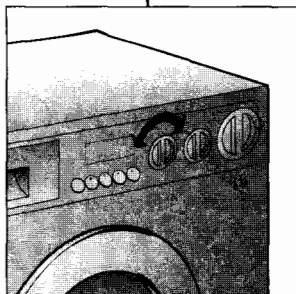

(PT)

**BOTÃO DE SELECÇÃO DA
TEMPERATURA DE LAVAGEM**

**ESTE BOTÃO RODA EM
AMBAS AS DIRECÇÕES**

Este botão permite seleccionar a temperatura desejada para a lavagem pretendida.

A tabela dos programas de lavagem indica sempre a temperatura máxima recomendada para cada tipo de lavagem.

**ATENÇÃO:
ESTA TEMPERATURA
NUNCA DEVERÁ SER
EXCEDIDA.**

(ES)

**SELECTOR PARA REGULAR LA
TEMPERATURA DE LAVADO**

**PUEDA GIRARSE EN
AMBOS SENTIDOS**

Esta lavadora está provista de este dispositivo para seleccionar la temperatura de lavado deseada.

La tabla de los programas de lavado indica la temperatura máxima aconsejada para cada tipo de lavado.

**ATENCIÓN: NUNCA DEBE
SER SUPERIOR**

(EN)

**WASH TEMPERATURE
CONTROL KNOB**

**ROTATES IN BOTH
DIRECTIONS**

With this device it is possible to reduce, but no increase washing cycle temperature. The table of programmes indicate the maximum temperature advised for each type of wash.

**WARNING: THIS
TEMPERATURE MUST
NEVER BE EXCEEDED**

FR

MANETTE PROGRAMME DE SÉCHAGE

ELLE PEUT TOURNER DANS LES DEUX SENS.

Ce bouton défini un programme ou un temps de séchage maximum de 120 minutes avec une phase finale de refroidissement de 10 minutes.

Si le temps de séchage est sélectionné avant ou durant le cycle de lavage, la machine enclenchera automatiquement le programme de séchage après le lavage.

Si le programme sélectionné ne permet pas le démarrage automatique de la phase de séchage (tel que les programmes *Délicat et Laines*), à la fin du cycle de lavage le voyant "STOP" s'allumera et n'effectuera pas la phase de séchage.

NOTE: LE SELECTEUR DE SÉCHAGE DOIT ÊTRE REMIS EN POSITION "☼" A LA FIN DE SÉCHAGE.

CONSEILS UTILES :

Pour les petites charges de linge (inférieures à 1 kg) ou les charges légèrement humides, il est recommandé de choisir le programme de séchage de 30 minutes. La machine interrompt automatiquement le cycle lorsque le degré de séchage sélectionné est atteint. Pour garantir le bon fonctionnement de la machine, il est préférable d'interrompre la phase de séchage uniquement lorsque cela est absolument nécessaire.

Programmes automatiques: si vous sélectionnez l'un des 3 programmes automatiques, la machine calcule le temps nécessaire pour le séchage ainsi que le degré d'humidité résiduelle requis, en fonction de la charge et du type de séchage choisi.

DE

WAHLSCHALTER TROCKNUNGSPROGRAMME

ER KANN IN ZWEI RICHTUNG GEDREHT WERDEN

Mit diesem Wahlschalter können Sie ein Trocknungsprogramm wählen oder auch eine Trocknungszeit bis maximal 120 Minuten (einschließlich einer Abkühlungsphase von 10 Minuten) einstellen.

Wenn Sie die Trocknungszeit vor dem oder während des Waschgangs einstellen, startet das Gerät dann automatisch den Trocknungsgang.

Wird ein Waschprogramm eingestellt, der kein automatisches Trocknungsprogramm zulässt (z.B. ein Programm für Feinwäsche, Wolle oder nur Abpumpen), wird am Ende des Waschgangs die Anzeige „STOP“ aufleuchten, und das Trocknungsprogramm wird nicht ausgeführt.

HINWEIS: AM ENDE DES TROCKNUNGSPROGRAMMS DREHEN SIE DEN WAHLSCHALTER IMMER AUF DIE POSITION "☼".

NÜTZLICHE HINWEISE:

Für kleine Wäscheladungen (unterhalb 1 kg) oder für leicht feuchte Wäsche empfehlen wir, das zeitgesteuerte Trockenprogramm 30 Minuten einzustellen. Ihr Waschtrockner wird das Trockenprogramm automatisch beenden, wenn der eingestellte Trocknungsgrad bzw. die eingestellte Zeit erreicht worden ist. Für eine einwandfreie Funktion des Gerätes empfiehlt es sich, den Trockenvorgang nicht zu unterbrechen, wenn es nicht unbedingt notwendig ist.

Automatische Trocknung: Wird eines der 3 möglichen automatischen Programme eingestellt, errechnet der Waschtrockner aufgrund der Wäscheladung und der eingestellten Trocknungsart die für die Trocknung erforderliche Zeit und die entsprechende Restfeuchte.

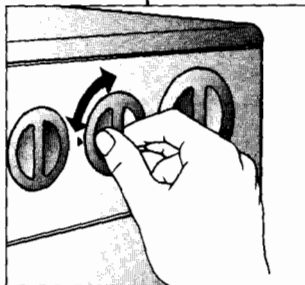

(PT)

BOTÃO DE SELECÇÃO DO PROGRAMA DE SÉCAGEM

PODE SER RODADO EM AMBOS OS SENTIDOS

Este botão indica um programa ou um tempo máximo de secagem de 120 minutos com uma fase final (ar frio) de 10 minutos.

Se o tempo de secagem for seleccionado antes ou durante o ciclo de lavagem, a máquina começará automaticamente o programa de secagem. Se o programa escolhido não tiver a capacidade de seleccionar automaticamente a fase de secagem (programas para tecidos delicado e lã), no fim do ciclo de lavagem o indicador luminoso "STOP" estará aceso e não seguirá para o ciclo de secagem.

NOTA: O SELECTOR DE SÉCAGEM DEVERÁ SER RODADO ATÉ À POSIÇÃO  NO FIM DE CADA CICLO DE SÉCAGEM

SUGESTÕES ÚTEIS:

O programa de secagem de 30 minutos é recomendado para cargas de roupa reduzidas (inferiores a 1 kg) ou para cargas ligeiramente húmidas.

A sua máquina de lavar e secar roupa termina automaticamente o ciclo quando a roupa atinge o grau ou tempo de secagem seleccionado.

Para uma operação correcta da máquina, é preferível não interromper a fase de secagem a menos que isso seja realmente necessário.

Programas automáticos: Se seleccionar um destes 3 programas automáticos, a máquina de lavar e secar roupa calcula o tempo necessário para a secagem e a humidade residual necessária, de acordo com a carga de roupa introduzida no tambor e o tipo de secagem seleccionado.

(ES)

MANDO PROGRAMACIÓN SECADO

PUEDE GIRARSE EN AMBOS SENTIDOS

Este mando permite seleccionar el tiempo deseado de secado hasta un máximo de 120 minutos.

Los 10 minutos finales del programa de secado corresponden a la fase de enfriamiento antiarrugas.

Si se selecciona el tiempo de secado antes o durante el lavado, la maquina iniciará automáticamente el ciclo de secado.

Si se selecciona un programa de lavado para el cual no está habilitado el secado automático (programas para tejidos delicados, lana, o solo desague) al final del ciclo se ilumina el indicador "STOP" sin iniciar la fase de secado.

NOTA: SE DEBE LLEVAR SIEMPRE EL MANDO SELECTOR SECADO A LA POSIÇÃO  AL FINAL DEL CICLO DE SECADO

CONSEJOS UTILES

Para pequeñas cargas de ropa (inferiores a 1 Kg) o para cargas ligeramente húmedas, se aconseja utilizar el programa de secado por tiempo 30'. Su lavasecadora concluye el ciclo automáticamente una vez a logrado el grado o duración del secado seleccionado. Para un correcto funcionamiento del aparato es preferible no interrumpir la fase de secado si no es realmente necesario.

Programas automáticos: Seleccionando uno de estos 3 programas automáticos, la lavasecadora calculará en base a la carga y al tipo de secado seleccionado, el tiempo necesario de secado y el grado de humedad residual deseada.

(EN)

DRYING TIME SELECTOR KNOB

ROTATES IN BOTH DIRECTIONS

This knob sets a programme or a drying time up to a max. 120 minutes with a cool down final phase of 10 minutes.

If the drying time is selected before or during the wash cycle the machine will automatically commence the drying programme.

If a programme has been selected which does not enable the automatic drying phase (e.g. Delicate and Woolens programmes or a drain programme), at the end of the wash cycle the light STOP will go on and will not carry out the drying cycle.

NOTE: THE DRYING TIME SELECTOR KNOB MUST BE RETURN TO THE OFF POSITION () AT THE END OF EACH DRYING CYCLE.

USEFUL TIPS:

The 30 minute drying programme is recommended for small loads (less than 1 kg) or slightly damp loads. Your washer-dryer ends the cycle automatically when it reaches the drying level or time selected. For the correct operation of the appliance, it is preferable not to interrupt the drying phase unless it is really necessary

Automatic Programmes: By selecting one of these 3 automatic programmes, the washer-dryer will calculate the time needed for drying and the residual dampness required, according to the load and drying type

Lorsque vous appuyez sur START, un témoin s'allume pour indiquer le temps de séchage restant.

"" = programme de séchage extra sec (recommandé pour les serviettes, les peignoirs et les charges volumineuses)

"" = programme de séchage prêt-à-ranger

"" = programme de séchage prêt-à-repasser

ATTENTION!

Pendant la phase de séchage:

Le programme de séchage peut être annulé en repositionnant la manette de temps de séchage sur la position "☀️": dans ce cas, faire très attention car la machine, ainsi que le linge, risquent d'être brûlants puisque la phase de refroidissement n'a pas eu lieu.

Pour une opération correcte il est recommandé de choisir le programme de refroidissement en tournant la manette de séchage dans le sens horaire en position (🌀).

Le programme de séchage ne peut pas être changé: en sélectionnant un autre programme, la machine ignore ce nouveau programme et continue à compléter le programme du séchage original.

Programmes minutés:

120 minutes – 60 minutes – 30 minutes:

Ces positions peuvent servir à sélectionner des programmes de séchage minutés.

ATTENTION!

Pendant la phase de séchage:

Le temps de séchage peut être réduit

Le temps de séchage peut être annulé en repositionnant la manette de temps de séchage sur la position "☀️": dans ce cas, faire très attention car la machine, ainsi que le linge, risquent d'être brûlants puisque la phase de refroidissement n'a pas eu lieu.

Nachdem die Taste START gedrückt wurde, leuchtet eine der Leuchtanzeigen auf, um die Restzeit zum Programmieren anzuzeigen.

"" = Trockenprogramm Extratrocken (für Frottee-Handtücher, Bademäntel und umfangreiche Wäscheladungen empfohlen)

"" = Trockenprogramm Schranktrocken

"" = Trockenprogramm Bügelfertig

WICHTIG

Während der Trocknung können Sie:

- den Trocknungsgang durch Drehen des Wahlschalters auf die Position "☀️" abbrechen. Da die Abkühlphase in diesem Fall NICHT durchgeführt wird, ist bei der Entnahme der Wäschestücke zu berücksichtigen, dass sowohl die Trommel als auch deren Inhalt noch sehr heiß sein können! Daher empfiehlt es sich, auf jeden Fall den Abkühlvorgang auszuführen und dafür den Wahlschalter im Uhrzeigersinn auf die Position (🌀) zu drehen.

- Das eingestellte Programm kann NICHT verändert werden. Auch wenn Sie den Wahlschalter auf ein anderes Programm einstellen, ignoriert das Gerät die neue Vorgabe, und der Trocknungsgang geht zu der ursprünglich gewählten Zeit zu Ende.

Zeitgesteuerte

Trocknungsprogramme

(Trockenzeit):

120' – 60' – 30':

Sie dienen zur Einstellung der gewünschten Trockenzeit.

WICHTIG

Während der Trocknung können Sie

- die eingestellte Zeit reduzieren
- den Trocknungsgang durch Drehen des Wahlschalters auf die Position "☀️" abbrechen. Da die Abkühlphase in diesem Fall NICHT durchgeführt wird, ist bei der Entnahme der Wäschestücke zu berücksichtigen, dass sowohl die Trommel als auch deren Inhalt noch sehr heiß sein können!



Depois de premir o botão START (início), um dos indicadores luminosos acende-se, para indicar o tempo de secagem restante.

 = Programa de secagem extra (recomendado para toalhas, roupões turcos e cargas muito volumosas)

 = Programa de secagem para arrumar directamente a roupa

 = Programa de secagem para engomar a roupa

IMPORTANTE!

Durante o ciclo de secagem: O programa de secagem pode ser cancelado, para o que basta rodar o botão de selecção do tempo de secagem para a posição (): no entanto, se o fizer, tem de ter o máximo cuidado, pois tanto a máquina como a roupa que está dentro do tambor podem registar temperaturas muito elevadas, uma vez que a fase de arrefecimento não foi levada a cabo. Para uma operação correcta, é preferível rodar o botão de selecção do tempo de secagem no sentido dos ponteiros do relógio até à posição (), para que a fase de arrefecimento possa ser levada a cabo. Depois de seleccionado, o programa de secagem não pode ser alterado: mesmo que o botão de selecção seja colocado numa posição correspondente a outro programa, a máquina ignora esta nova regulação e prossegue até o programa de secagem originalmente seleccionado ficar concluído.

Programas temporizados:

120 minutos - 60 minutos - 30 minutos :

Eles podem ser utilizados para seleccionar programas de secagem temporizados.

IMPORTANTE!

Durante o ciclo de secagem: O tempo de secagem pode ser reduzido. O tempo de secagem pode ser cancelado, para o que basta rodar o botão de selecção do tempo de secagem para a posição (), correspondente a zero: no entanto, se o fizer, tem de ter o máximo cuidado, pois tanto a máquina como a roupa que está dentro do tambor podem registar temperaturas muito elevadas, uma vez que a fase de arrefecimento não foi levada a cabo.



Accionando la tecla START, se encenderá uno de los indicadores con el tiempo de secado restante.

 = Programa de secado extra seco (aconsejado para albornoces, toallas y grandes cargas)

 = Programa de secado listo para guardar (armario)

 = Programa de secado listo para plancha

IMPORTANTE!

Durante el secado: Es posible parar el programa llevando el selector a la posición "  ", no habiéndose realizado efectuando la fase de enfriamiento se tiene que tener mucha atención por que la colada y el cesto pueden estar muy calientes. Por este motivo se aconseja se realizar igualmente el ciclo de enfriamiento llevando el selector, en el sentido horario, a la posición (). No es posible cambiar el programa seleccionado: Aunque se posicione el selector en un programa diferente, la máquina ignora el nuevo programa introducido y se completa el ciclo manteniendo el programa introducido inicialmente.

Programas por Tiempo:

120'-60'-30' :

Pueden ser utilizados para introducir los programas de secado por tiempo.

IMPORTANTE!

Durante el secado: Es posible reducir el tiempo introducido. Es posible parar el ciclo llevando el selector a la posición (), no habiéndose realizado efectuando la fase de enfriamiento se tiene que tener mucha atención por que la colada y el cesto pueden estar muy calientes.

and the residual dampness required, according to the load and drying type selected.



After pressing the START button, one of the indicators will light to display the drying time remaining.

 = Extra dry drying programme (recommended for towels, bathrobes and bulky loads)

 = Cupboard dry drying programme

 = Iron dry drying programme

IMPORTANT!

During the drying cycle: Drying programme can be cancelled by rotating the drying time selector to the zero position. (): in this case caution must be paid because the machine and clothes load may be very hot cause the cool down phase is not carry out. For a correct operation it is preferable carry out the cool down phase turning the knob in clockwise direction to the position (). Drying programme cannot be changed: even if the selector is set to another programme, the machine ignores this new setting and continues to complete the original drying programme.

Timed programmes:

120 minutes - 60 minutes - 30 minutes:

They may be used to select timed drying programmes.

IMPORTANT!

During the drying cycle: Drying time can be reduced. Drying time can be cancelled by rotating the drying time selector to the zero position (): in this case caution must be paid because the machine and clothes load may be very hot cause the cool down phase is not carry out.

FR

Pour une opération correcte il est recommandé de choisir le programme de refroidissement en tournant la manette de séchage dans le sens horaire en position (☛).

Le temps de séchage ne peut pas être augmenté: en sélectionnant un temps plus haut, la machine ignore ce nouveau temps et continue à compléter le temps du cycle du séchage original.

DE

Daher empfiehlt es sich, auf jeden Fall den Abkühlvorgang auszuführen und dafür den Wahlschalter im Uhrzeigersinn auf die Position

(☛) zu drehen
- Die eingestellte Zeit kann NICHT verlängert werden. Auch wenn Sie den Wahlschalter auf eine längere Zeit einstellen, ignoriert das Gerät die neue Vorgabe, und der Trocknungsgang geht zu der ursprünglich gewählten Zeit zu Ende.

INDICATEUR LUMINEUX TEMPS RESTANT

Afin de mieux gérer votre temps, ce lave-linge est équipé d'un système indicateur lumineux qui vous informe constamment sur le temps restant jusqu'à la fin du cycle.

Voyant "START" s'allume:
Temps restant supérieur à 60 minutes

Voyant "60" s'allume:
Temps restant inférieur à 60 minutes

Voyant "30" s'allume:
Temps restant inférieur à 30 minutes

Voyant "15" s'allume:
Temps restant inférieur à 15 minutes

Voyant "STOP" s'allume:
Fin du programme

RESTZEITANZEIGE

Die Restzeitanzeigen geben Ihnen ständig Auskunft über die verbleibende Zeit zum Programmende.

Leuchtanzeige "START":
Restzeit über 60 Minuten

Leuchtanzeige 60:
Restzeit weniger als 60 Minuten

Leuchtanzeige 30:
Restzeit weniger als 30 Minuten

Leuchtanzeige 15:
Restzeit weniger als 15 Minuten

Leuchtanzeige STOP:
Programmende

L

LES VOYANTS DES TOUCHES

Ces voyants s'allument dès que les touches sont enclenchées.

TASTENANZEIGE

Die Anzeigen bestätigen die gewählte Funktion.

M

(PT)

Para uma operação correcta, é preferível rodar o botão de selecção do tempo de secagem no sentido dos ponteiros do relógio até à posição (☛), para que a fase de arrefecimento possa ser levada a cabo.

O tempo de secagem não pode ser aumentado: mesmo que o botão de selecção do tempo de secagem seja colocado numa posição correspondente a um tempo de secagem mais longo, a máquina ignora esta nova regulação e prossegue até o programa de secagem originalmente seleccionado ficar concluído.

(ES)

Por este motivo se aconseja se realizar igualmente el ciclo de nefriamiento llevando el selector, en el sentido horario, a la posición (☛).

No es posible aumentar el tiempo seleccionado: Aunque se posicione el selector con un tiempo más largo, la máquina ignora el nuevo programa introducido y se realiza el tiempo de secado introducido inicialmente.

(EN)

For a correct operation it is preferable carry out the cool down phase turning the knob in clockwise direction to the position (☛). Drying time cannot be increased: even if the selector is set to a higher time, the machine ignores this new setting and continues to complete the original drying cycle time.

INDICADOR LUMINOSO DO TEMPO REMANESCENTE

Para gerir melhor o seu tempo, as características desta máquina tem um sistema de indicador luminoso que o mantém constantemente informado do tempo remanescente do ciclo.

Indicador luminoso START:
Tempo remanescente superior a 60 minutos;

Indicador luminoso 60:
Tempo remanescente até 60 minutos;

Indicador luminoso 30:
Tempo remanescente até 30 minutos;

Indicador luminoso 15:
Tempo remanescente até 30 minutos;

Indicador luminoso "STOP":
Fim do programa.

PILOTOS DE TIEMPO RESTANTE

Para una mejor organización del tiempo, el sistema de visualización mediante LEDs le permite conocer constantemente el tiempo restante a fin de ciclo.

Piloto START:
Tiempo restante superior a 60'

Piloto 60:
Tiempo restante inferior a 60'

Piloto 30:
Tiempo restante inferior a 30'

Piloto 15:
Tiempo restante inferior a 15'

Piloto STOP:
Fin del programa.

TIME COUNTDOWN SYSTEM INDICATOR LIGHTS

In order to better manage your time, this washing machine features an indicator light system that keeps you constantly informed on the remaining cycle time.

Indicator light START:
Remaining time above 60 minutes

Indicator light 60:
Remaining time less than 60 minutes

Indicator light 30:
Remaining time less than 30 minutes

Indicator light 15:
Remaining time less than 15 minutes

Indicator light Stop:
End of the programme.

LUZES DAS TECLAS

Acendem-se quando as respectivas teclas são premidas.

PILOTOS DE LAS TECLAS

Se encienden cuando las respectivas teclas están pulsadas.

BUTTONS INDICATOR LIGHT

The indicator light around the option buttons will light when specific options are selected

FR

MANETTE DES PROGRAMMES DE LAVAGE AVEC OFF

ELLE PEUT TOURNER DANS LES DEUX SENS. LA MACHINE EST MISE EN MARCHÉ EN SÉLECTIONNANT UN PROGRAMME SUR LE SÉLECTEUR DE PROGRAMME. CE MODE EST INDICÉ PAR LE VOYANT LUMINEUX STOP, QUI CLIGNOTE JUSQU'À CE QUE LA MACHINE SE METTE EN MARCHÉ OU JUSQU'À CE QU'ELLE SOIT REMISE EN POSITION OFF.

Appuyez sur la touche "MARCHÉ/PAUSE" pour commencer le cycle.

Le cycle de lavage se réalisera avec la manette des programmes arrêtée sur le programme sélectionné jusqu'à la fin de celui-ci.

À la fin du lavage, mettez la machine à l'arrêt en tournant la manette programmes sur la position "OFF"

NOTE: LORS DE LA MISE EN MARCHÉ DU CYCLE DE LAVAGE SUIVANT, LE SÉLECTEUR DE PROGRAMME DOIT ÊTRE REMIS EN POSITION OFF AVANT DE SÉLECTIONNER ET DE LANCER LE PROGRAMME SUIVANT.

DE

PROGRAMMWAHLSCHALTER MIT OFF

KANN IN BEIDE RICHTUNGEN GEDREHT WERDEN EINIGE SEKUNDEN, NACHDEM SIE EIN WASCHPROGRAMM GEWÄHLT HABEN, FÄNGT DIE STOP-ANZEIGE AN ZU BLINKEN. HINWEIS: UM DIE STOP-ANZEIGE AUSZUSCHALTEN, DREHEN SIE DEN PROGRAMMWAHLSCHALTER AUF DIE POSITION AUS.

Drücken Sie die **START-Taste**, um das Programm zu starten.

Während des Waschgangs bleibt der Programmwahlschalter bis zum Ende des Programmes auf dem gewählten Programm stehen.

Am Ende des Waschprogrammes schalten Sie das Gerät ab durch Drehen des Wahlschalters auf die Position OFF

HINWEIS: DREHEN SIE IMMER NACH BEENDIGUNG DES PROGRAMMS, UND BEVOR SIE EIN NEUES PROGRAMM EINSTELLEN, DEN PROGRAMMWAHLSCHALTER AUF DIE POSITION AUS.

N

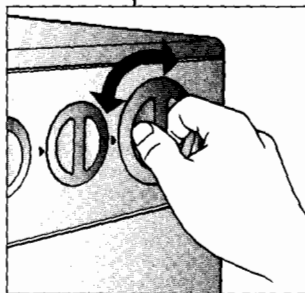

TEMOIN FONCTIONNEMENT SÉCHAGE

Quand il s'allume, la machine à laver/sécher est en train de sécher

ANZEIGE TROCKNEN

Leuchtet, solange die Trocknungsphase des Geräts nicht beendet ist.

O

(PT)

PROGRAMA SELETOR COM A POSIÇÃO "OFF".

ROTAÇÃO EM AMBAS AS DIRECCÕES COLOQUE A MÁQUINA EM "ON", SELECIONANDO ESSA OPÇÃO ATRAVÉS DO SELETOR DE PROGRAMAS. ESSA OPÇÃO SERÁ INDICADA PELO INDICADOR LUMINOSO "STOP" QUE IRÁ PISCAR, E CONTINUARÁ A PISCAR ATÉ A MÁQUINA TER COMEÇADO OU TER RETOMADO A POSIÇÃO "OFF".

Pressione a tecla "Start/Pause" para iniciar o ciclo seleccionado.

O botão mantém-se intacto, mesmo quando o programa está a decorrer.

No fim do programa desligue a máquina de lavar rodando o selector para a posição "OFF".

**NOTA:
O SELETOR DE PROGRAMAS DEVERÁ SER DODADO ATÉ À POSIÇÃO "OFF" NO FIM DE CADA CICLO DE LAVAGEM OU QUANDO RECOMEÇAR UM OUTRO CICLO, OU OUTRO PROGRAMA.**

INDICADOR LUMINOSO DE SECAGEM

Este indicador luminoso acende-se durante o ciclo de secagem.

(ES)

MANDO SELETOR DE PROGRAMAS CON POSICIÓN DE "OFF"

EL MANDO PUEDE GIRAR EN AMBOS SENTIDOS. CUANDO SE SELECCIONA UN PROGRAMA, DESPUÉS DE UNOS SEGUNDOS, LA SEÑAL LUMINOSA "STOP" COMIENZA A PARPADEAR. NOTA: PARA APAGAR ESTA SEÑAL LUMINOSA, LLEVE EL MANDO SELETOR DE PROGRAMAS A LA POSICIÓN "OFF".

Accionar la tecla "START/PAUSA" para iniciar la fase de lavado.

El ciclo de lavado se completará con el mando selector de programas colocado sobre el programa seleccionado hasta el final del ciclo de lavado.

Al final del ciclo de lavado, apague la lavadora llevando el mando selector de programas a la posición "OFF".

**NOTA:
SE DEBE LLEVAR SIEMPRE EL MANDO SELETOR DE PROGRAMAS A LA POSICIÓN "OFF" AL FINAL DEL CICLO DE LAVADO Y ANTES DE SELECCIONAR UNO NUEVO.**

SEÑALIZACIÓN SECADO

Cuando está encendido indica que la lavadora/secadora está secando.

(EN)

PROGRAMME SELETOR WITH OFF POSITION

ROTATES IN BOTH DIRECTIONS. THE MACHINE IS TURNED ON BY SELECTING A PROGRAMME VIA THE PROGRAMME SELETOR. THIS STATUS WILL BE INDICATED BY THE STOP INDICATOR LIGHT FLASHING, THIS LIGHT WILL CONTINUE TO FLASH UNTIL THE MACHINE HAS STARTED OR THE MACHINE IS RETURNED TO THE OFF POSITION.

Press the "Start/Pause" button to start the selected cycle.

The programme carries out with the programme selector stationary on the selected programme fill cycle ends.

Switch off the washing machine by turning the selector to OFF.

**NOTE:
THE PROGRAMME SELETOR MUST BE RETURN TO THE OFF POSITION AT THE END OF EACH CYCLE OR WHEN STARTING A SUBSEQUENT WASH CYCLE PRIOR TO THE NEXT PROGRAMME BEING SELECTED AND STARTED.**

"DRYING" INDICATOR LIGHT

Pilot light comes on to indicate that washer/dryer is drying.

TABLEAU DES PROGRAMMES

PROGRAMME POUR:











MANETTE DES PROGRAMME DE LAVAGE SUR:

CHARGE MAXI kg

TEMP. °C

CHARGE DE LESSIVE











II  I

Tissus résistants Coton, lin, chanvre	Blanc	90°C	6	90°	●	●	
Coton, mixtes résistants	Couleurs résistants avec pré lavage	60°C P	6	60°	●	●	●
Coton, mixte	Couleurs résistants	60°C **	6	60°	●	●	
	Couleurs résistants	40°C	6	40°	●	●	
	Couleurs délicates	30°C	6	30°	●	●	
Coton	Séchage		4	-			
Tissus mixtes et synthétiques Mixtes résistants	Couleurs résistants avec pré lavage	60°C P	3	60°	●	●	●
Mixtes, cotons, Synthétiques	Couleurs résistants	60°C **	3	60°	●	●	
Synthétiques (Nylon, mixtes de coton)	Couleurs résistants	50°C	3	50°	●	●	
	Couleurs délicates	40°C	3	40°	●	●	
Mixtes, Synthétiques délicats	Couleurs délicates	30°C	3	30°	●	●	
Mixtes	Séchage		2	-			
Tissus très délicats	Délicat	 40°C **	1,5	40°	●	●	
Laine Synthétiques acryliques	Laine "lavable en machine"	30°C 	1	30°	●	●	
	Lavage main	30°C 	1	30°	●	●	
Speciaux	* Rinçages coton		-	-	△	●	
	* Rinçages mixtes		-	-		●	
	* Essorage fort		-	-			
	Uniquement vidange		-	-			
	* Programme "Mix & Wash System"	M&W 40°C	6	40°	●	●	
	* Cycle rapide 32'	 50°C	2	50°	●		

PROGRAMMTABELLE

PROGRAMM FÜR / GEWEBEART	PROGRAMMWAHL-SCHALTER EINSTELLEN AUF	MAX BELADUNG kg	TEMP. °C	WASCHMITTEL EINFÜLLEN			
				II		I	
Koch-/Buntwäsche Baumwolle Leinen Jute	Kochwäsche	90°C	6	90°	●	●	
Baumwolle Leinen strapazierfähige Gewebe	Widerstandsfähige Buntwäsche mit Vorwäsche	60°C P	6	60°	●	●	●
Baumwolle Mischgewebe	Widerstandsfähige Buntwäsche	60°C **	6	60°	●	●	
	Widerstandsfähige Buntwäsche	40°C	6	40°	●	●	
	Pflegeleichte Buntwäsche	30°C	6	30°	●	●	
Baumwolle	Trocknen		4	-			
Synthetik Strapazierfähige Gewebe	Widerstandsfähige Buntwäsche mit Vorwäsche	60°C P	3	60°	●	●	●
Mischgewebe aus Baumwolle und Synthetik	Widerstandsfähige Buntwäsche	60°C **	3	60°	●	●	
Synthetik (Nylon, Perlon) Baumwolle Mischgewebe	Widerstandsfähige Buntwäsche	50°C	3	50°	●	●	
	Pflegeleichte Buntwäsche	40°C	3	40°	●	●	
Empfindliche Mischgewebe und Synthetik Wolle	Pflegeleichte Buntwäsche	30°C	3	30°	●	●	
Mischgewebe	Trocknen		2	-			
Feinwäsche Wolle Synthetik (Dralon, Acryl, Trevira)	Feinwäsche	 40°C **	1,5	40°	●	●	
	Waschmaschinen-geeignete Wolle	30°C 	1	30°	●	●	
	Handwäsche	30°C 	1	30°	●	●	
Spezial	* Spülen Baumwolle		-	-	△	●	
	* Spülen Mischgewebe		-	-		●	
	* Intensivschleudern		-	-			
	Abpumpen		-	-			
	*"Mix & Wash system" Programm	M&W 40°C	6	40°	●	●	
	* Schnellprogramm	32'  50°C	2	50°	●		

TABELA DE PROGRAMAS DE LAVAGEM

PROGRAMA PARA	SELECTOR DE PROGRAMAS:	QUANTIDADE MÁXIMA DE ROUPA kg	TEMPERATURA °C	COLOCAÇÃO DO DETERGENTE NA GAVETA			
				II		I	
Tecidos resistentes <i>Algodão, linho</i>	Branco	90°C	6	90°	●	●	
<i>Algodão, tecidos mistos, resistentes</i>	Branco com pré lavagem	60°C P	6	60°	●	●	●
<i>Algodão, tecidos mistos</i>	Tecidos coloridos	60°C **	6	60°	●	●	
	Tecidos coloridos	40°C	6	40°	●	●	
	Tecidos normais	30°C	6	30°	●	●	
<i>Algodão</i>	Secagem		4	-			
Tecidos mistos e sintéticos <i>Mistos, resistentes</i>	Tecidos coloridos com pré lavagem	60°C P	3	60°	●	●	●
<i>Sintéticos e mistos de algodão</i>	Tecidos coloridos	60°C **	3	60°	●	●	
	Tecidos coloridos	50°C	3	50°	●	●	
<i>Sintéticos (nylon, perlon) mistos de algodão</i>	Tecidos normais	40°C	3	40°	●	●	
	Tecidos normais	30°C	3	30°	●	●	
<i>Mistos, sintéticos, delicados</i>	Secagem		2	-			
TECIDOS MUITO DELICADOS <i>Lãs Sintéticos (acril, trevira)</i>	Tecidos delicados	 40°C **	2	40°	●	●	
	Lãs "laváveis à máquina"	30°C 	1	30°	●	●	
	Lavagem à mão	30°C 	1	30°	●	●	
Especiais	* Enxaguamentos de algodão		-	-	△	●	
	* Enxaguamentos de tecidos mistos		-	-		●	
	* Centrifugação		-	-			
	Despejo simples da água		-	-			
	* Programa "Mix & Wash systems"	M&W 40°C	6	40°	●	●	
	* Programa rápido	 50°C	2	50°	●		

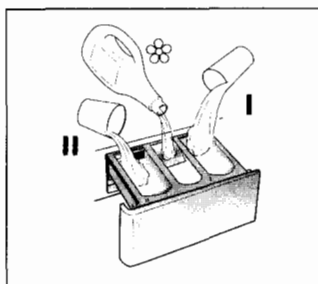

Observações importantes

Se pretender lavar roupa interior muito suja, será recomendável não carregar a máquina com mais de 3 kg de roupa.

***) Programa também recomendado para uma lavagem a baixa temperatura (abaixo da temperatura máxima indicada). Programas em conformidade com a norma EN 60456.

■ O selector variável de temperatura permite uma redução de temperatura em cada lavagem.
ATENÇÃO: Com o selector de temperatura na posição ❄️ o programa irá lavar com água fria.

* Programas especiais para secagem automática.

⚠️ Quando só um limitado número de peças de roupa têm nódoas que requerem um tratamento especial com branqueadores líquidos, a remoção preliminar das nódoas pode ser efectuada na máquina de lavar roupa. Coloque o branqueador no dispensador de branqueador líquido, inserido no compartimento com a marca "II" na gaveta do detergente, e seleccione o programa especial "ENXAGUAMENTO" 🧼. Quando terminado o ciclo, rode o selector de programas até à posição "OFF", coloque a restante roupa e continue com uma lavagem normal no programa desejado.











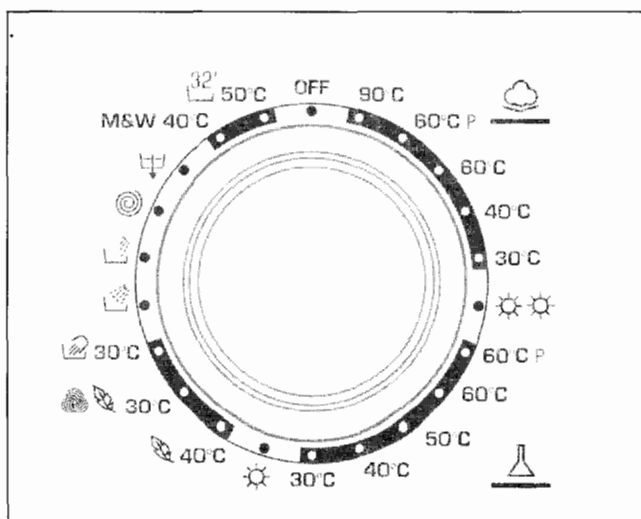



TABLA DE PROGRAMAS

PROGRAMA PARA:	LLEVE EL PUNTERO DEL MANDO SELECTOR DE PROGRAMAS SOBRE:	CARGA MAX kg	TEMP. °C	CARGA DETERGENTE			
				II		I	
Tejidos resistentes Algodón, lino, cáñamo	Blanco	90°C	6	90°	●	●	
Algodón, mixtos resistentes	Colores resistentes con prelavado	60°C P	6	60°	●	●	●
Algodón, mixtos	Colores resistentes	60°C **	6	60°	●	●	
	Colores resistentes	40°C	6	40°	●	●	
	Colores delicados	30°C	6	30°	●	●	
ALGODÓN	Secado		4	-			
Tejidos mixtos y sintéticos Mixtos resistentes	Colores resistentes con prelavado	60°C P	3	60°	●	●	●
Mixtos, algodón, sintéticos	Colores resistentes	60°C **	3	60°	●	●	
Sintéticos (Rayon, Acrílicos)	Colores resistentes	50°C	3	50°	●	●	
	Colores delicados	40°C	3	40°	●	●	
Mixtos, sintéticos delicados	Colores delicados	30°C	3	30°	●	●	
MIXTOS	Secado		2	-			
Tejidos muy delicados Ropa de lana Sintéticos (Rayon, Acrílicos)	Delicados	 40°C **	1,5	40°	●	●	
	Lana lavable en lavadora	30°C 	1	30°	●	●	
	Lavado a mano	30°C 	1	30°	●	●	
Especiales	* Aclarados algodón		-	-	△	●	
	* Aclarados Mixtos		-	-		●	
	* Centrifugado		-	-			
	Sólo vaciado		-	-			
	* Programa "Mix&Wash System"	M&W 40°C	6	40°	●	●	
	* Ciclo rápido	32' 50°C 	2	50°	●		

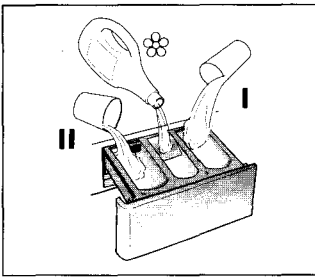

Notas a considerar:

* Programas especiales habilitados para el secado automático

En caso de ropa con un alto grado de suciedad, se aconseja la reducción de la carga a máximo 3 kg.

** Programa aconsejado también para lavados a baja temperatura (inferior a la máxima indicada). Programas según normas CENELEC EN 60456.

■ La regulación oportuna del termostato permite lavar a cualquier temperatura por debajo de la máxima prevista para cada programa.

ATENCIÓN: Con el mando en la posición ❄️, el programa se realiza con agua fría.

△ Cuando solo algunos tejidos presentan manchas que necesitan un tratamiento con productos blanqueadores líquidos, se puede proceder a la limpieza preliminar en la lavadora. Para ello:

Introducir en el compartimento "II" del dispensador de detergentes el cajetín previsto sobre la cual hay que introducir el producto blanqueador y accionar el programa "ACLARADOS" (🧼).

Acabado este tratamiento, llevar el programador a la posición "OFF", añadiendo a las prendas tratadas el resto de la colada y proceder al lavado normal con el programa deseado.

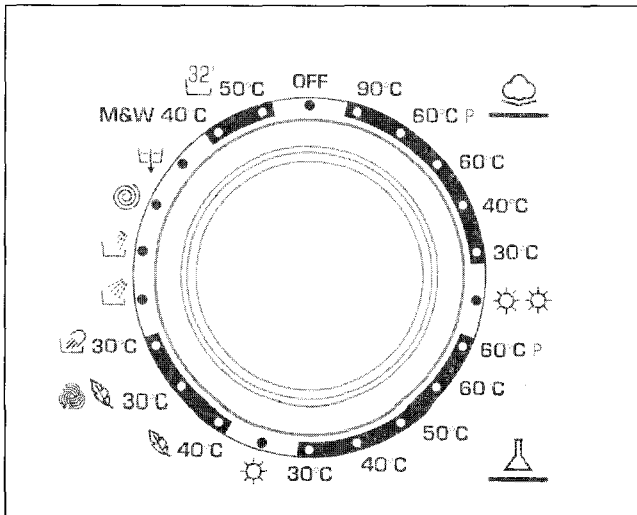













TABLE OF PROGRAMMES

PROGRAM FOR:	PROGRAMME SELECTOR ON:	WEIGHT MAX kg	TEMP. °C	CHARGE DETERGENT			
				II		I	
Resistant fabrics Cotton, linen	Whites	90°C	6	90°	●	●	
Cotton, mixed resistant	Whites with Prewash	60°C P	6	60°	●	●	●
Cotton, mixed	Fast coloureds	60°C **	6	60°	●	●	
	Fast coloureds	40°C	6	40°	●	●	
	Non fast coloureds	30°C	6	30°	●	●	
Cotton	Drying		4	-			
Mixed fabrics and synthetics Mixed, resistant	Fast coloureds with Prewash	60°C P	3	60°	●	●	●
Cotton, mixed fabrics, synthetics	Fast coloureds	60°C **	3	60°	●	●	
Synthetics (nylon, perlon), mixed cotton	Fast coloureds	50°C	3	50°	●	●	
	Non fast coloureds	40°C	3	40°	●	●	
Mixed, delicate synthetics	Non fast coloureds	30°C	3	30°	●	●	
Mixed	Drying		2	-			
Very delicate fabrics	Delicates	 40°C **	1,5	40°	●	●	
	"MACHINE WASHABLE" woollens	 30°C	1	30°	●	●	
	Hand wash	 30°C	1	30°	●	●	
Specials	* "Cotton" rinses		-	-	△	●	
	* "Mixed" rinses		-	-		●	
	* Fast spin		-	-			
	Drain only		-	-			
	* Mix & Wash system programme	M&W 40°C	6	40°	●	●	
	* Rapid 32 minute	 32' 50°C	2	50°	●		

CHAPITRE 8

SELECTION

L'appareil dispose de 4 groupes de programmes différents pour laver tous types de tissus et selon différents degrés de salissure en attribuant au type de lavage, la température et la durée (voir tableau des programmes de lavage).

1. TISSUS RÉSISTANTS

Ces programmes sont destinés à accomplir des lavages et des rinçages avec le maximum d'efficacité. Ils sont entrecoupés de cycles d'essorage qui offrent des résultats parfaits sur le rinçage. L'essorage final retire le maximum d'eau contenue dans les tissus.

SECHAGE COTON

Séchage de tissus en coton, éponge, lin, chanvre, etc...

2. TISSUS MIXTES ET SYNTHÉTIQUES

La combinaison d'un système de lavage efficace, une rotation optimum du tambour et l'autogestion du niveau d'eau assurent des résultats de lavage excellents, pendant qu'un rinçage délicat évite les faux plis.

SECHAGE MIXTES

Séchage de tissus mélangés (synthétiques/coton), tissus synthétiques.

3. TISSUS TRÈS DÉLICATS

Il s'agit d'un nouveau concept de lavage qui alterne des moments de brassage et de trempage du linge; ce processus est particulièrement indiqué pour le lavage de tissus extrêmement délicats comme la Pure Laine Vierge. Le lavage et le rinçage sont effectués à pleine eau afin d'obtenir les meilleures prestations.

KAPITEL 8

PROGRAMM/ TEMPERATURWAHL

Um unterschiedliche Textilien und Verschmutzungsgrade optimal behandeln zu können, bietet Ihnen diese Waschmaschine 4 Programmtypen für unterschiedliche Gewebearten, Temperaturen und Programmdauer (siehe Programmtabelle) an.

1. UNEMPFINDLICHE STOFFE

Die Programme bieten eine maximale Reinigung und jeweils von Schleuderphasen unterbrochene Spülgänge, die die optimale Spülung der Wäsche garantieren. Der abschließende Schleudergang sichert die bestmögliche Trocknung.



INTENSIVTROCKNEN

Trocknen von Textilien aus Baumwolle, Frottee, Leinen, Hanf etc.



2. MISCHGEWEBE UND KUNSTFASERN

Das Waschen und Spülen dieser Gewebearten ist durch die optimale Drehzahl der Trommel und durch das perfekt abgestimmte Wasserniveau besonders wirksam. Das Schonschleudern verhindert außerdem die Bildung von Falten in der Wäsche.



SCHONTROCKNEN

Trocknen von Mischgeweben (Synthetik/Baumwolle) und synthetischen Stoffen.



3. HOHEMPFINDLICHE STOFFE

Dieses neue Waschkonzept mit abwechselnden Wasch- und Einweichphasen ist besonders geeignet für die Wäsche feinsten Textilien, wie z.B. reiner Wolle. Wasch- und Spülgänge werden mit hohem Wasserstand durchgeführt, um eine schonende Behandlung und beste Ergebnisse zu sichern.



CAPÍTULO 8**SELECCÃO DOS PROGRAMAS**

A máquina dispõe de 4 grupos de programas diferentes baseados nos diversos tipos de tecidos a lavar, nos vários graus de sujidade, na temperatura e na duração do programa de lavagem (vide a tabela de programas).

1 TECIDOS RESISTENTES

Os programas deste grupo foram desenvolvidos de modo a garantirem os melhores resultados de lavagem, e os enxaguamentos com centrifugação intercalar garantem um enxaguamento perfeito da roupa. A centrifugação final assegura que as peças de roupa fiquem bem torcidas.

SECAGEM ALGODÃO

Secagem de tecidos de algodão, linho, cânhamo, etc.

2 TECIDOS MISTOS E SINTÉTICOS

A lavagem e o enxaguamento estão optimizados através dos ritmos de rotação do tambor e dos níveis de água. A centrifugação suave assegura uma formação reduzida de pregas e de rugas nos tecidos.

SECAGEM MISTOS

Secagem de tecidos mistos (sintéticos/algodão) e de tecidos mistos.

3 TECIDOS MUITO DELICADOS

Este programa representa um novo conceito de lavagem que alterna fases de rotação e de impregnação, sendo particularmente adequado para tecidos muito delicados, por exemplo, pura lã virgem. Para que os resultados de lavagem sejam os melhores, tanto a lavagem, como o enxaguamento, se processam com um nível elevado de água.

CAPÍTULO 8**SELECCIÓN**

Para tratar los distintos tipos de tejido y los diferentes grados de suciedad, la lavadora tiene 4 áreas de programas diferentes para cada tipo de: lavado, temperatura y duración (vea tabla de programas de lavado).

1 TEJIDOS RESISTENTES

Los programas se han confeccionado para desarrollar el máximo grado de lavado y los aclarados regulados por las fases de centrifugado aseguran un perfecto aclarado. El centrifugado final asegura un escurrido óptimo.

SECADO ALGODON

Secado de tejidos de algodón, felpa, lino, cañamo, etc...

2 TEJIDOS MIXTOS Y SINTÉTICOS.

El lavado y el aclarado están optimizados por los ritmos de rotación del tambor y los niveles de agua. El centrifugado de acción delicada, asegura una reducida formación de arrugas sobre los tejidos.

SECADO MIXTOS

Secado de tejidos mixtos (sintéticos/algodón), sintéticos.

3 TEJIDOS MUY DELICADOS

Es un nuevo concepto de lavado, ya que alterna momentos de funcionamiento y momentos de pausa, especialmente indicado para el lavado de tejidos muy delicados tales como la Pura Lana Virgen. El lavado y los aclarados son llevados a cabo con un alto nivel de agua para asegurar las mejores prestaciones.

CHAPTER 8**SELECTION**

For the various types of fabrics and various degrees of dirt the washing machine has 4 different programme bands according to: wash cycle, temperature and length of cycle (see table of washing cycle programmes).

1 RESISTANTS FABRICS

The programmes have been designed for a maximum wash and the rinses, with spin intervals, ensure perfect rinsing. The final spin gives more efficient removal of water.

COTTON DRYING

Cotton, terry towelling, linen, hemp fabrics, etc...

2 MIXED AND SYNTHETIC FABRICS

The main wash and the rinse gives best results thanks to the rotation rhythms of the drum and to the water levels. A gentle spin will mean that the fabrics become less creased.

SYNTHETICS DRYING

Mixed fabrics (synthetics/cotton), synthetic fabrics.

3 SPECIAL DELICATE FIBRES

This is a new wash cycle which alternates washing and soaking and is particularly recommended for very delicate fabrics such as Pure Machine Washable Wool. The wash cycle and rinses are carried out with high water levels to ensure best results.

(FR)**LAVAGE A LA MAIN**

Cette machine à laver est également équipée d'un programme de lavage à la main.

Ce programme vous permet d'effectuer un cycle de lavage complet pour les vêtements qui exigent d'être lavés à la main.

Le programme a une température de 30°C et se termine par 3 rinçages et un essorage rapide.

PROGRAMME SPECIAL "RINÇAGES COTON"

Le programme rinçage effectuée trois rinçages et un essorage à la vitesse maximale. Il peut être utilisé pour rincer tous types de tissus, par exemple après un lavage à la main.

Ce programme peut être en outre utilisé comme cycle de BLANCHISSAGE (voir le tableau des programmes).

PROGRAMME SPÉCIAL "RINÇAGES MIXTES"

Ce programme effectuée trois rinçages et un essorage intermédiaire.

PROGRAMME SPECIAL "ESSORAGE ENERGIQUE"

Le programme effectuée un essorage à la vitesse maximale.

UNIQUEMENT VIDANGE

Cet programme vous permet d'effectuer le vidange de l'eau.

(DE)**SPEZIALPROGRAMM "HANDWÄSCHE"**

Das Gerät verfügt auch über ein besonders sanftes Waschprogramm, das Handwäsche-Programm. Es handelt sich um einen kompletten Waschzyklus für Wäschestücke, die nur mit der Hand gewaschen werden können. Das Programm erreicht eine Höchsttemperatur von 30°C und endet mit 3 Spülgängen und einem Schonschleudergang.

SPEZIALPROGRAMM "BAUMWOLLE SPÜLEN"

Das Programm „Spülen“ führt 3 Spülgänge durch und schließt mit einem Schleudergang bei der höchstmöglichen Schleuderdrehzahl ab. Das Programm kann zum Spülen jeglicher Gewebewart gewählt werden, zum Beispiel nach dem Waschen per Hand.

Außerdem kann es auch als BLEICHPROGRAMM verwendet werden (siehe Programmtabelle).

SPEZIALPROGRAMM "SPÜLEN MISCHGEWEBE"

Das Programm Spülen führt drei Spülgänge aus mit letztem Schleudergang.

SPEZIALPROGRAMM "INTENSIV SCHLEUDERN"

Dieses Spezialprogramm führt einen Intensivschleudergang bei der Höchststmöglichen.

ABPUMPEN

Das Programm pumpt das Wasser nur ab.



(PT)**LAVAGEM À MÃO 30°**

Esta máquina de lavar também tem um programa de ciclo de lavagem à mão. Este programa tem um ciclo completo de lavagem para roupas, denominado como "Só Lavagem à Mão". O programa tem uma temperatura de 30°C e é concluído com 3 enxaguamentos e uma lenta centrifugação.

PROGRAMA ESPECIAL "ENXAGUAMENTOS"

O programa "enxaguamentos" efectua três enxaguamentos seguidos de uma centrifugação a uma velocidade máxima. Este programa pode ser utilizado para enxaguar qualquer tipo de tecido a seguir a uma lavagem manual, por exemplo.

Este programa pode ser igualmente usado como um ciclo de branqueamento (veja tabela de programas).

PROGRAMA ESPECIAL "ENXAGUAMENTOS DE TECIDOS MISTOS"

Este programa é constituído por três enxaguamento com uma centrifugação intermédia.

PROGRAMA ESPECIAL "CENTRIFUGAÇÃO ENERGICA"

O programa efectua uma centrifugação a uma velocidade máxima.

ESCOAR

O programa escoar é indicado para escoar a água.

(ES)**LAVADO A MANO**

La lavadora presenta también un ciclo de lavado delicado denominado "lavado a mano". El programa permite realizar un ciclo completo de lavado para ropa prevista para lavar a mano. El programa lava a una temperatura máxima de 30°C y termina con 3 aclarados y un centrifugado delicado.

PROGRAMA ESPECIAL "ACLARADOS"

Este programa efectúa 3 aclarados de la lavadora con centrifugado a la máxima velocidad. Es utilizable para aclarar cualquier tipo de tejidos, por ejemplo después de un lavado efectuado a mano.

Este programa puede ser utilizado como ciclo BLANQUEADOR (ver tabla de programas).

PROGRAMA ESPECIAL "ACLARADOS MIXTOS"

Este programa efectúa 3 aclarados de la lavadora con centrifugado intermedio.

PROGRAMA ESPECIAL "CENTRIFUGADO FUERTE"

Este programa efectua un centrifugado a la máxima velocidad.

SOLO VACIADO

El programa efectua la descarga de agua

(EN)**SPECIAL "HAND WASH"**

This washing machine also has a gentle Hand Wash programme cycle. This programme allows a complete washing cycle for garments specified as "Hand Wash only" on the fabric care label. The programme has a temperature of 30°C and concludes with 3 rinses and a slow spin.

SPECIAL "COTTON RINSES" PROGRAMME

This programme carries out 3 rinses with a maximum spin. It can be used for rinsing any type of fabric, eg. use after hand-washing.

This program can be also used as cycle of Bleaching (see table of washing cycle programmes).

SPECIAL "MIXED RINSES" PROGRAMME

This programme carries out three rinses with a intermediate spin.

SPECIAL "FAST SPIN" PROGRAMME

Programme "FAST SPIN" carries out a maximum spin.

DRAIN ONLY

This programme drains out the water.

FR**PROGRAMME "MIX & WASH SYSTEM"**

Il s'agit d'un brevet exclusif **Candy** et il comporte 2 grands avantages pour l'utilisateur:

- pouvoir laver différents tissus ensemble (exemple: coton + synthétique etc...)
QUI NE DÉTEINT PAS:
- effectuer le lavage avec une économie d'énergie considérable.

Le programme de lavage "**Mix & Wash**" a une température de 40°C et alterne phases dynamiques (le panier qui tourne) aux phases statiques (linge en trempage en phase de repos).

Pour ce motif il a une durée plus élevée, en atteignant presque les 3 heures. La consommation d'énergie électrique pour le cycle entier est de seulement 850 W/h.

Important:

- le premier lavage de nouveau linge colorées, doit être effectué séparément;
- dans chaque cas, **ne jamais mélanger du linge coloré QUI DÉTEINT.**

PROGRAMME "RAPIDE 32 MINUTES"

Ce programme permet d'effectuer un cycle de lavage complet en 30 minutes environ pour des charges de linge jusqu'à 2 kg et à une température de 50°C.

Quand vous sélectionnez le programme "Rapide 32 minutes", nous vous recommandons d'utiliser seulement 20% de la quantité indiquée sur la boîte de produit.

DE**"MIX & WASH SYSTEM" PROGRAMM**

Es handelt sich um ein exklusives, von **Candy** patentiertes Spezialprogramm, das für Sie einen doppelten Vorteil bedeutet:

- Sie können **NICHT AUSFÄRBENDE** Wäschestücke aus unterschiedlichen Geweben zusammen waschen (z.B. Baumwolle und Kunstfasern, usw.)
- Gleichzeitig erreichen Sie mit diesem Programm eine außerordentliche Energieersparnis

Das Waschprogramm "**Mix & Wash**" wäscht mit einer Temperatur von nur 40°C, wobei sich dynamische Phasen (in denen sich die Trommel dreht) mit Ruhepausen (in denen die Wäsche in der Waschlafte liegen bleibt) abwechseln. Aus diesem Grund ist die Programmdauer mit fast 3 Stunden zwar länger, aber der Energieverbrauch für das gesamte Waschprogramm beträgt nur 0,85 KW/h.

Wichtiger Hinweis:

- Buntwäsche, die zum ersten Mal gewaschen wird, sollte separat gewaschen werden.
- Mischen Sie **niemals ausfärbende Wäschestücke** mit anderer Wäsche.

SCHNELLPROGRAMM 32 MINUTEN

Das Schnellprogramm 32 Minuten ermöglicht es, in ca. 30 Minuten einen kompletten Waschzyklus für maximal 2 kg. Wäsche bei 50°C durchzuführen.

Bei Wahl der "Schnellprogramm 32 Minuten" empfehlen wir, nur 20% der auf der Waschmittelverpackung angegebenen Menge zu verwenden.

M&W 40°C

32' 50°C

PROGRAMA MIX & WASH

Este é um sistema exclusiva Candy que envolve duas grandes vantagens para o consumidor:

- possibilidade de lavar conjuntamente vários tipos de tecidos (por exemplo algodões + sintéticos etc...) não coloridos;

- lavar com uma considerável poupança de energia.

O programa "Mix & Wash" lava a uma temperatura de 40°C e alterna fases dinâmicas (o tambor gira) com fases estáticas (tecidos em fase de repouso). O programa "Mix & Wash" tem a duração de quase 3 horas.

O consumo de energia para um ciclo completo é de apenas 0,85 kW/h.

Importante:

- a primeira lavagem de tecidos coloridos deve ser feita separadamente;

- em todo o caso, nunca junte tecidos coloridos.

**PROGRAMA RÁPIDO
32 MINUTOS 50°**

O programa rápido - 32 minutos completa o ciclo de lavagem aproximadamente em 30 minutos, com um máximo de carga de roupa de 2 kg e 50°C de temperatura.

Se seleccionar o programa "Rápido 32'", deverá utilizar apenas 20% das quantidades recomendadas indicadas na embalagem do detergente.

PROGRAMA "MEZCLAR Y LAVAR"

Se trata de una exclusiva Candy y comporta dos grandes ventajas para el usuario:

- Poder lavar conjuntamente tejidos diversos (Ej. Algodón + sintético, etc..) **QUE NO DESTIÑAN.**

- Efectuar un lavado con un grandísimo ahorro de energía.

El programa de lavado "Mezclar y Lavar" se realiza a una temperatura de 40°C y alterna fases dinámicas (el cesto que gira) y estáticas (tejidos en remojo en fase de reposo). Por este motivo posee una duración más elevada de casi 3 horas. (mucho menor que dos ciclos independientes de lavado).

El consumo de energía eléctrica para todo el ciclo es de sólo 0,85 kW/h

Advertencias:

- El primer lavado, en la ropa de color, se debe realizar separadamente.

- En cualquier caso, **no mezclar nunca ropa de color que destiña.**

**PROGRAMA RÁPIDO 32
MINUTOS**

El programa rápido 32 minutos permite efectuar en alrededor de 30 minutos un ciclo completo de lavado para un máximo de 2 kg de ropa a una temperatura de 50°C.

Si se selecciona este programa, se recomienda utilizar sólo el 20% de la dosis recomendada en el envase del detergente.

**"MIX & WASH SYSTEM"
PROGRAMME**

This is an exclusive Candy system and involves 2 great advantages for the consumer:

- to be able to wash together different type of fabrics (e.g. cotton + synthetic etc...) **NON-FAST COLOURED;**

- to wash with a considerable energy saving.

The "Mix & Wash" programme has a temperature of 40°C and alternate dynamic phases (the basket that turns) to static phases (fabrics in soak in phase of rest) with a duration programme that almost reaching the 3 hours. The energy consumption for the complete cycle is only 850 W/h.

Important:

- the first washing of new coloureds fabrics must be done separately;

- in every case, **never mix NON-FAST COLOURED fabrics.**

**32 MINUTE RAPID
PROGRAMME 50°C**

The 32 minute rapid programme allows a complete washing cycle to be carried out in approximately 30 minutes, with up to a maximum load of 2 kg and a temperature of 50°C.

When selecting the "32 minute rapid" programme, please note that we recommend you use only 20% of the recommended quantities shown on the detergent pack.

CHAPITRE 9

TIROIR A LESSIVE

Le tiroir à lessive est divisé en 3 petits bacs:

- le bac marquée du symbole "I" sert pour la lessive destinée au pré-lavage;
- le bac marquée du symbole "☼" sert pour des additifs spéciaux: adoucisseurs, parfums, amidon, produits pour l'azurage, etc.;
- le bac marquée du symbole "II" sert pour la lessive destinée au lavage.

Si vous souhaitez utiliser une lessive liquide, un récipient spécial peut être inséré dans la section "II" du tiroir à lessive. Grâce à ce système, la lessive s'écoulera dans le tambour seulement au bon moment.

Ce bac doit être introduit dans la section "II" du tiroir à lessive, également lorsque l'on désire utiliser le programme "RINÇAGE" comme cycle de BLANCHISSAGE.

ATTENTION :
NOUS RAPPELONS QUE CERTAINS PRODUITS ONT DES DIFFICULTES A ÊTRE ÉVACUÉS; DANS CE CAS NOUS VOUS CONSEILLONS D'UTILISER LE DOSEUR QUI VA DIRECTEMENT DANS LE TAMBOUR.

ATTENTION :
DANS LE BAC MARQUÉE DU SYMBOLE "☼" N'INTRODUIRE QUE DES PRODUITS LIQUIDES. LA MACHINE EST PROGRAMMÉE DE MANIÈRE A AUTOMATIQUEMENT ABSORBER LES PRODUITS COMPLÉMENTAIRES PENDANT LE DERNIER RINÇAGE DE TOUS LES CYCLES DE LAVAGE.

KAPITEL 9

WASCHMITTEL- BEHÄLTER

Der Waschmittelbehälter ist in 3 Fächer unterteilt:

- Das Fach mit "I" ist für die Vorwäsche.
- Das Fach "☼", ist für spezielle Zusätze wie Weichspüler, Duftstoffe, Stärke usw.
- Das Fach mit "II" ist für das Hauptwaschmittel.

Für Flüssigwaschmittel benutzen Sie bitte den beiliegenden Einsatz, der wie abgebildet in die Waschmittelkammer "II" der Waschmittelschublade einzusetzen ist.

Der Einsatz für Flüssigmittel ist ebenfalls in die Waschmittelkammer "II" einzusetzen, wenn Sie das Programm "SPÜLEN" als BLEICHPROGRAMM nutzen wollen.

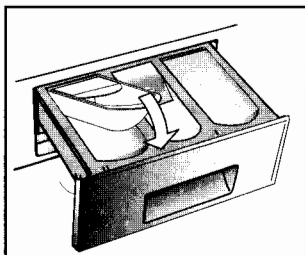
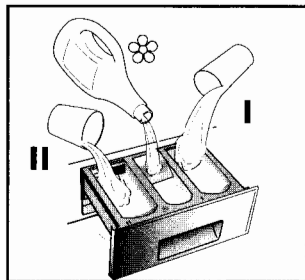

ACHTUNG:
BEKANNTLICH LASSEN SICH EINIGE WASCHMITTEL SCHWER EINSPÜLEN, IN SOLCHEN FÄLLEN BENUTZEN SIE BITTE DIE SPEZIELLEN BEHÄLTER FÜR DIE VERWENDUNG DIREKT IN DER TROMMEL.

ACHTUNG:
IN DAS FACH "☼" NUR FLÜSSIGE MITTEL EINFÜLLEN. DAS GERÄT SPÜLT DIE ZUSATZMITTEL AUTOMATISCH WÄHREND DES LETZTEN SPÜLGANGS IN ALLEN WASCHPROGRAMMEN EIN.

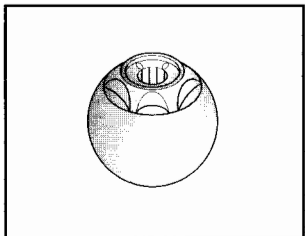

CAPÍTULO 9**COLOCAÇÃO DO
DETERGENTE GAVETA
PARA DETERGENTE**

A gaveta para detergente está dividida em 3 compartimentos:

- O compartimento, indicado com "I", destina-se ao detergente da pré-lavagem.
- O compartimento  destina-se a aditivos especiais, amaciadores, perfumes, gomas, branqueadores, etc.
- O compartimento indicado com "II", é para o detergente da lavagem principal.

No caso dos detergentes líquidos, utilize o recipiente próprio, semelhante ao representado na figura, e que deverá ser introduzido no tambor, sobre a roupa.

Este especial dispensador deverá ser inserido no compartimento "II" na gaveta do detergente, ou também quando deseje utilizar o programa "ENXAGUAMENTO" como ciclo BRANQUEADOR.

**ATENÇÃO:
LEMBRE-SE DE QUE ALGUNS
DETERGENTES SÃO DIFÍCEIS
DE REMOVER.
RECOMENDAMOS QUE,
NESSE CASO, UTILIZE O
RECIPIENTE ESPECIAL PARA
O DETERGENTE,
QUE DEVERÁ SER
DIRECTAMENTE
COLOCADO NO TAMBOR.**

**NO COMPARTIMENTO 
USAR APENAS PRODUTOS
LÍQUIDOS. A MÁQUINA
ESTÁ DIRECCIONADA A PRÉ
LAVAGEM AUTOMÁTICA
DOS ADITIVOS DURANTE O
ÚLTIMO REENXAGUAMENTO
TODOS OS CICLOS DE
LAVAGEM.**

CAPÍTULO 9**CUBETA DEL
DETERGENTE**

La cubeta del detergente está dividida en 3 compartimentos:

- El compartimento señalado como "I" sirve para el detergente destinado al prelavado.
- El compartimento señalado como , sirve para aditivos especiales, suavizantes, perfumantes, almidones, azuletes, etc.
- El compartimento señalado como "II" sirve para el detergente destinado al lavado.

Para el detergente líquido usar el recipiente que se adjunta (colocándolo) según figura.

Este cajetín debe ser insertado en el compartimento "II" del dispensador de detergentes, también cuando se desea utilizar el programa "ACLARADOS" como ciclo "BLANQUEADOR".

**ATENCIÓN:
RECUERDE QUE
ALGUNOS DETERGENTES
SON DIFÍCILES DE
ARRASTRAR, EN ESTE
CASO, LE
ACONSEJAMOS UTILIZAR
EL CONTENEDOR
APROPIADO PARA
PONERLO DIRECTAMENTE
EN EL TAMBOR.**

**ATENCIÓN: EN EL
COMPARTIMENTO
SEÑALADO COMO**

** INTRODUCIR
SOLO PRODUCTOS
LÍQUIDOS. LA
LAVADORA HA SIDO
PREPARADA PARA LA
UTILIZACIÓN
AUTOMÁTICA DE LOS
ADITIVOS DURANTE EL
ÚLTIMO ACLARADO EN
TODOS LOS CICLOS DE
LAVADO**

CHAPTER 9**DETERGENT
DRAWER**

The detergent draw is split into 3 compartments:

- the compartment labelled "I" is for prewash detergent;
- the compartment labelled  is for special additives, fabric softeners, fragrances, starch, brighteners etc;
- the compartment labelled "II" is for main wash detergent.

If liquid detergents are used, please insert the special container supplied into the compartment marked "II" in the detergent drawer. This ensures that the liquid detergent enters the drum at the right stage of the wash cycle.

This special container must be inserted into the compartment marked "II" in the detergent drawer, also when you wish to use the "RINSE" programme as BLEACHING cycle.

**NOTE: SOME
DETERGENTS ARE
DIFFICULT TO REMOVE.
FOR THESE, WE
RECOMMEND YOU USE
THE SPECIAL DISPENSER
WHICH IS PLACED IN
THE DRUM.**

**NOTE: ONLY PUT
LIQUID PRODUCTS IN
THE COMPARTMENT
LABELLED . THE
MACHINE IS
PROGRAMMED TO
AUTOMATICALLY TAKE
UP ADDITIVES DURING
THE FINAL RINSE
STAGE FOR ALL WASH
CYCLES.**

CHAPITRE 10

LE PRODUIT

ATTENTION:

si vous devez laver des tapis, des couvre-lits ou d'autres pièces lourdes, nous conseillons de ne pas essorer.

Ne pas sécher les vêtements en laine, vêtements particuliers avec rembourrage (duvets, anoraks), fibres délicates. Pour laver à la machine des vêtements en laine et de la lingerie se reporter à l'étiquette du vêtement qui doit mentionner "pure laine vierge" et l'indication "ne se feutre pas" ou "peut être lavé en machine".

ATTENTION:**Au cours de la phase de sélection vérifier que:**

- aucun objet métallique ne se trouve dans le linge à laver (boucles, épingles de nourrice, épingles, monnaie, etc.);
- les taies d'oreiller soient boutonnées, les fermetures à glissière, les crochets, les oeillets soient fermés, les ceintures et les rubans des robes de chambre soient noués;
- les anneaux soient enlevés des rideaux;
- n'oublier pas de lire attentivement l'étiquette sur les tissus;
- Si, au cours de la sélection, vous trouvez des taches résistantes, les enlever à l'aide d'un déterfisant spécial.

KAPITEL 10

DAS PRODUKT

ACHTUNG:

Wenn Sie kleinere Läufer, Tagesdecken oder ähnliche, schwere Textilien waschen, sollten Sie auf das Schleudern verzichten.

Bitte achten Sie auch darauf, keine Textilien mit Schaumgummibestandteilen, keine gefütterte Textilien sowie keine sehr empfindliche Gewebe aus Wolle oder Seide zu trocknen.

Das Symbol "reine Wolle" kennzeichnet Kleidung und Textilien aus Wolle, die für die Maschinenwäsche geeignet sind. Darüber hinaus sollten solche Textilien den Hinweis "nicht filzend" oder "waschmaschinenecht" tragen.

ACHTUNG:**Achten Sie beim Sortieren der Wäsche auf folgende Details:**

- keine Metallteile (z.B. Schnallen, Sicherheitsnadeln, Anstecknadeln, Münzen) an oder in der Wäsche;
- Kissenbezüge zuknöpfen, Reißverschlüsse und Druckknöpfe schließen, lose Gürtel und Bänder von Morgenröcken zuknöpfen;
- Rollen von den Gardinen entfernen;
- Hinweise auf den Wäscheetiketten genauestens beachten;
- beim Sortieren auffallende, hartnäckige Flecken mit Spezialreiniger oder geeigneter Waschpaste vorbehandeln.

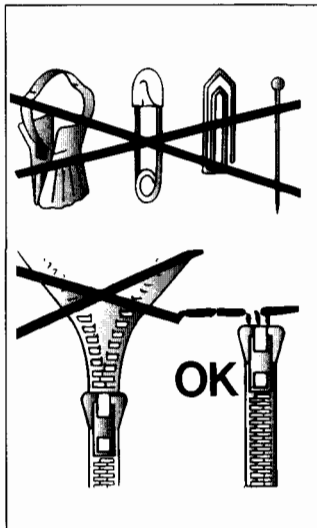

CAPÍTULO 10

SEPARAÇÃO DAS
PEÇAS DE ROUPA**ATENÇÃO:**

Recomendamos que, sempre que lavar tapetes pesados, colchas e outras peças de roupa igualmente pesadas, suprima a centrifugação; além disso, é recomendável não utilizar o secador para secar peças de roupa com espuma ou de tecido muito delicado como, por exemplo, lã ou seda.

Antes de colocar uma peça de lã na máquina, verifique a respectiva etiqueta, para se assegurar de que a peça em questão é um artigo de "Pura Lã Virgem" e também "Lavável à Máquina" e "Não feitrante". Só estas peças de lã poderão ser lavadas na máquina.

IMPORTANTE:**Quando separar as peças de roupa a lavar certifique-se de que:**

- não deixou objectos metálicos nas peças de roupa, por exemplo, alfinetes, alfinetes de ama, moedas, etc.;
- apertou os botões das almofadas, os fechos, os colchetes e os cintos e que amarrou as tiras de tecido compridas;
- retirou as argolas das cortinas;
- o programa de lavagem seleccionado está de acordo com as indicações de lavagem fornecidas pelos fabricantes das peças de roupa (símbolos inscritos nas respectivas etiquetas).
- Além disso, antes de colocar qualquer peça de roupa muito suja na máquina, remova as nódoas mais difíceis com um detergente especial ou tira-nódoas.

CAPÍTULO 10

EL PRODUCTO**ATENCIÓN:**

Si tiene que lavar alfombras, colchas u otras prendas pesadas es mejor no centrifugar, así como no debe secar prendas que contengan gomapluma, anoraks o tejidos muy delicados del tipo lana o seda.

Las prendas y ropa de lana, para poderlas lavar en la lavadora, deben llevar el símbolo "Pura Lana Virgen" y tener además la indicación "no se apelmaza" o bien "lavable en máquina".

ATENCIÓN:**Durante la selección asegúrese de que:**

- en la ropa para lavar no haya objetos metálicos (por ejemplo, clips, imperdibles, alfileres, monedas, etc.);
- abroche las fundas de las almohadas, cierre las cremalleras, las anillas, ate las cintas sueltas y las tiras largas de los vestidos;
- quite de las cortinas también los elementos de rodamiento;
- lea atentamente las etiquetas de los tejidos;
- si durante la selección aprecia manchas resistentes, quítelas con un quitamanchas especial antes del lavado.

CHAPTER 10

THE PRODUCT**IMPORTANT:**

When washing heavy rugs, bed spreads and other heavy articles, it is advisable not to spin.

Do not dry wool, items with special padding delicate silk items; rubber, plastic, including some types of plastic poppers on duvet covers and foam plastic items are not suitable for tumble drying.

To be machine-washed, woollen garments and other articles in wool must bear the "Machine Washable Label".

IMPORTANT:**When sorting articles ensure that:**

- there are no metal objects in the washing (e.g. brooches, safety pins, pins, coins etc.);
- cushion covers are buttoned, zips and hooks are closed, loose belts and long tapes on dressing gowns are knotted.
- runners from curtains are removed.
- attention is paid to garment labels.
- when sorting, any tough stains should be removed prior to washing using stain removers only recommended on label.

CHAPITRE 11**CONSEILS UTILES
POUR L'UTILISATEUR****SUGGESTION POUR L'UTILISATION DE
VOTRE LAVE-LINGE**

Dans le souci du respect de l'environnement et avec le maximum d'économie d'énergie, charger au maximum votre lave-linge pour éliminer les éventuels gaspillages d'énergie et d'eau. Nous recommandons d'utiliser la capacité maximale de chargement de votre lave-linge.

Vous pouvez ainsi économiser jusqu'à 50% d'énergie si vous pratiquez le chargement maximal. Effectuez un lavage unique à l'opposé de 2 lavages en 1/2 charge.

**QUAND LE PRÉ-LAVAGE EST-IL
VRAIMENT NÉCESSAIRE ?**

Seulement dans le cas d'un linge particulièrement sale. Dans le cas d'un linge normalement sale, ne sélectionnez pas l'option "prélavage", ceci vous permettra une économie d'énergie de 5 à 15%.

**QUELLE TEMPÉRATURE DE LAVAGE
SÉLECTIONNER ?**

L'utilisation des détachants avant le lavage en machine ne rend pas nécessaire le lavage au-delà de 60°C. L'utilisation de la température de 60°C permet de diminuer la consommation d'énergie de 50%.

**AVANT D'UTILISER UN
PROGRAMME DE SÉCHAGE.**

Sélectionnez une vitesse d'essorage élevée avant de débiter le séchage. Vous diminuerez ainsi l'humidité résiduelle du linge. Grâce à cette opération vous obtiendrez des substantielles économies d'énergie et d'eau.

KAPITEL 11**EINIGE NÜTZLICHE
HINWEISE**

Wir möchten Ihnen im folgenden einige Hinweise für die richtige Nutzung Ihres Haushaltsgerätes, damit Sie es umweltschonend und mit der höchstmöglichen Ersparnis betreiben können.

STETS MAXIMALE FÜLLUNG BELADEN

Um Strom, Wasser und Waschmittel nicht zu verschwenden, empfehlen wir, Ihre Waschmaschine stets mit der maximalen Wäschefüllung zu beladen. Das Waschen einer vollen Wäscheladung ermöglicht eine Ersparnis von bis zu 50% Strom gegenüber zwei Wäscheladungen mit halber Menge.

**WANN IST EINE VORWÄSCHE
WIRKLICH NOTWENDIG?**

In der Regel nur für stark verschmutzte Wäsche! Wenn Sie normal oder wenig verschmutzte Wäsche waschen, sparen Sie zwischen 5% und 15% Strom, wenn Sie keine Vorwäsche wählen.

WELCHE WASCHTEMPERATUR?

Durch die Vorbehandlung der Wäsche mit geeigneten Fleckentfernern ist eine Waschtemperatur von über 60°C in den meisten Fällen nicht mehr nötig. Sie können bis zu 50% sparen, wenn Sie die Waschtemperatur auf 60°C begrenzen.

**VOR DEM TROCKNEN BITTE
BEACHTEN**

Wählen Sie vor jedem Trocknungsgang immer eine hohe Schleuderdrehzahl, damit die Restfeuchte der Wäsche so gering wie möglich gehalten wird. So können Sie Wasser und Strom in erheblichem Maße sparen.

CAPÍTULO 11**CONSCIENCIALIZAÇÃO DO CLIENTE**

Um guia para uma utilização mais ecológica e económica da sua máquina de lavar roupa.

MAXIMIZE A QUANTIDADE DE ROUPA A LAVAR

Assegure a melhor utilização possível da energia, da água, do detergente e do tempo, lavando na máquina de lavar roupa a quantidade máxima de roupa recomendada. Poupe até 50% de energia lavando uma carga completa em vez de lavar 2 meias cargas.

TEM DE FAZER UMA PRÉ-LAVAGEM?

Só se a roupa estiver muito suja!

Se, no caso de a roupa estar pouco ou normalmente suja, NÃO seleccionar a função de pré-lavagem, estará a POU PAR detergente, tempo e água e ainda entre 5 a 15% de consumo de energia.

TEM REALMENTE DE LAVAR A ROUPA COM ÁGUA QUENTE?

Trate as nódoas com um produto especial para remover as nódoas ou amoleça as nódoas já secas em água antes de lavar a roupa na máquina; deixará assim de ter tanta necessidade de lavar a roupa com um programa de lavagem a quente. Poupe até 50% de energia utilizando programas de lavagem a 60°C.

ANTES DE UTILIZAR UM PROGRAMA DE SECAGEM...

POUPE tempo e energia, seleccionando uma velocidade de rotação elevada para reduzir o teor de água na roupa antes de utilizar um programa de secagem.

CAPÍTULO 11**CONSEJOS ÚTILES PARA EL USUARIO**

Breves sugerencias para la utilización del electrodoméstico en el respeto del medio ambiente y con el máximo ahorro.

CARGAR AL MÁXIMO LA LAVADORA

Para eliminar eventuales despilfarros de energía, agua o detergente se recomienda utilizar la máxima capacidad de carga de la lavadora. Es posible, ahorrar hasta el 50% de energía con una carga llena efectuada en una única colada, respecto a dos coladas a 1/2 carga.

CUANDO SIRVE REALMENTE EL PRELAVADO?

Solamente para cargas particularmente sucias! Se ahorra del 5 al 15% de energía evitando la selección de la opción del prelavado para ropa de suciedad normal.

QUÉ TEMPERATURA DE LAVADO SELECCIONAR?

La utilización de productos para eliminar manchas antes del lavado en la lavadora, reduce la necesidad de lavar a temperaturas superiores a 60°C. Es posible ahorrar hasta un 50% utilizando una temperatura de lavado de 60°C.

ANTES DE UTILIZAR UN PROGRAMA DE SECADO

Seleccionar un alto número de revoluciones antes de un programa de secado para, de esta manera, reducir la humedad residual en la ropa. Se obtienen de esta manera, ahorros de energía y agua.

CHAPTER 11**CUSTOMER AWARENESS**

A guide environmentally friendly and economic use of your appliance.

MAXIMISE THE LOAD SIZE

Achieve the best use of energy, water, detergent and time by using the recommended maximum load size. Save up to 50% energy by washing a full load instead of 2 half loads.

DO YOU NEED TO PRE-WASH?

For heavily soiled laundry only! SAVE detergent, time, water and between 5 to 15% energy consumption by NOT selecting Prewash for slight to normally soiled laundry.

IS A HOT WASH REQUIRED?

Pretreat stains with stain remover or soak dried in stains in water before washing to reduce the necessity of a hot wash programme. Save up to 50% energy by using a 60°C wash programme.

BEFORE USING A DRYING PROGRAMME...

SAVE energy and time by selecting a high spin speed to reduce the water content in laundry before using a drying programme.

LAVAGE

CAPACITÉ VARIABLE AUTOMATIQUE

Cette machine peut adapter automatiquement le niveau d'eau au type et à la quantité de linge. Vous pouvez ainsi obtenir un lavage "personnalisé", même du point de vue énergétique. Ce système permet de diminuer la consommation d'énergie et réduit nettement les temps de lavage.

EXEMPLE:

Pour les tissus extrêmement délicats nous conseillons d'utiliser un filet. Supposons que le linge à laver soit en COTON EXTREMEMENT SALE (s'il a des taches particulièrement résistantes les enlever avec un détachant).

Nous vous conseillons de ne pas faire un lavage exclusivement de serviettes-éponge qui, absorbant beaucoup d'eau, deviennent trop lourdes.

- Ouvrir le tiroir à produits lessiviels (P).
- Remplir le bac de lavage II avec 120 g de produit.
- En cas de besoin, remplir le bac des additifs avec 50 ml de produit .
- Fermer le tiroir (P).
- Vérifier que le robinet d'eau soit ouvert.
- Vérifier que la vidange soit placée correctement.

WASCHEN

UNTERSCHIEDLICHE WÄSCHEMENGEN

Die Waschmaschine gleicht die Wassermenge automatisch an Art und Menge der Wäsche an. So ist, auch im Hinblick auf den Energieverbrauch, eine sehr "individuelle" Form des Waschens möglich. Dieses System ermöglicht eine spürbare Reduzierung sowohl des Wasserverbrauches als auch der Waschzeiten.

BEISPIEL:

Für die Wäsche extrem empfindlicher Teile empfiehlt sich die Verwendung eines Waschnetzes. Angenommen, Sie waschen z.B. STARK VERSCHMUTZTE BAUMWOLLE (auf die hartnäckigen Flecken vorher eine geeignete Waschpaste auftragen). Waschen Sie nach Möglichkeit niemals ausschließlich sehr saugfähige Wäschestücke, die, bedingt durch die extreme Wasseraufnahme, sehr schwer werden.

- Waschmittelbehälter (P) öffnen.
- in das Fach mit II (Hauptwäsche) ca 120 g Waschmittel geben.
- auf Wunsch ca. 50 ml Zusatzmittel in den Behälter  für Zusatzmittel geben.
- Waschmittelbehälter (P) schließen.
- überzeugen Sie sich, daß die Wasserzufuhr geöffnet ist.
- daß der Ablaufschlauch richtig angebracht ist.

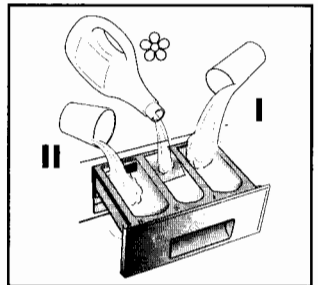
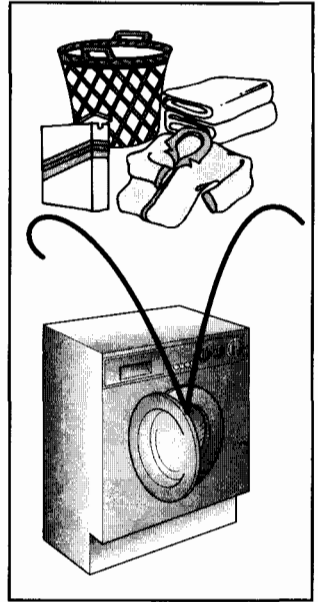

LAVAGEM

CAPACIDADE VARIÁVEL

Esta máquina ajusta automaticamente o nível de água ao tipo e quantidade de água ao tipo e quantidade de roupa a lavar. Torna-se assim possível obter uma lavagem "personalizada", inclusive do ponto de vista da poupança de energia. O sistema proporciona uma redução do consumo de energia e uma redução sensível da duração da lavagem.

EXEMPLO:

Sempre que lavar peças de roupa extre-mamente delicadas, meta-as dentro de um saco de rede.

Suponhamos que a carga de roupa a lavar é composta por ROUPA DE ALGODÃO MUITO SUJA (as nódoas mais difíceis deverão ser removidas com o detergente especial).

Recomendamos que nunca carregue a máquina só com atoadados, pois estes tecidos absorvem muita água, ficando muito pesados.

● Abra a gaveta para detergente (P).

● Deitar 120 g de detergente no compartimento da gaveta para detergente II.

● Deitar 50 cc do aditivo pretendido no compartimento para aditivos



● Feche a gaveta para detergente (P).

● Certifique-se de que a torneira de alimentação de água esteja aberta.

● Certifique-se também de que o tubo de descarga esteja bem colocado.

LAVADO

CAPACIDAD VARIABLE

Esta lavadora adapta automáticamente el nivel del agua al tipo y cantidad de ropa. Así pues, es posible obtener una colada "personalizada", incluso desde el punto de vista energético. Este sistema aporta una disminución del consumo de energía y una sensible reducción del tiempo de lavado.

EJEMPLO:

Para tejidos se aconseja el uso de una bolsa de rejilla.

Supongamos que la colada que va a hacer sea de ALGODON MUY SUCIO (si hay manchas especialmente resistentes, quítelas con la pasta apropiada).

Le aconsejamos no realizar una colada con sólo prendas de tejidos esponjosos, ya que al absorber mucha agua, sehacen demasiado pesadas.

● Abra la cubeta del detergente (P).

● Ponga en el compartimento II de lavado 120 g de detergente.

● Ponga 50 cc del aditivo que desee en el compartimento para aditivos



● Cierra la cubeta del detergente (P).

● Asegúrese de que el grifo del agua esté abierto.

● Que el desagüe esté en posición correcta.

WASHING

VARIABLE CAPACITY

This washing machine automatically adapts the level of the water to the type and quantity of washing. In this way it is also possible to obtain a "personalized" wash from an energy saving point of view. This system gives a decrease in energy consumption and a sensible reduction in washing times.

EXAMPLE:

A net bag should be used for particularly delicate fabrics.

Let us suppose that the washing consists of HEAVILY SOILED COTTON (tough stains should be removed with suitable stain removal).

It is advisable not to wash a load made up entirely of articles in towelling fabric which absorb a lot of water and become too heavy.

● Open the detergent drawer (P).

● Put 120 g in the main wash compartment marked II.

● Put 50 ml of the desired additive in the additives compartment .

● Close the detergent drawer (P).

● Ensure that the water inlet tap is turned on.

● And that the discharge tube is in place.

FR

- Contrôler que la manette de séchage (1) est sur la position "☼" le programme continuera jusqu'à la fin du séchage.

SÉLECTION DU PROGRAMME

Sélectionnez le programme en tournant le sélecteur de programmes et en alignant le nom du programme sur l'indicateur.

Vérifiez que le voyant lumineux STOP clignote et dans le cas contraire, assurez-vous que la porte est bien fermée.

Appuyez sur le bouton "START" et quelques secondes plus tard, le programme se lance.

Le cycle de lavage se réalisera avec la manette des programmes arrêtée sur le programme sélectionné jusqu'à la fin de celui-ci.

Attention: En cas de coupure de courant pendant un programme de lavage, une mémoire spéciale restaure le programme sélectionné et, lorsque le courant est rétabli, reprend le cycle là où il s'est arrêté.

- La machine accomplira le programme demandé.

- Le témoin "fin du cycle" s'allumera.

- Lorsque le programme est terminé:

- Attendez que le verrou de porte se désactive. Le voyant lumineux "Témoin de verrouillage de porte" s'éteint après environ 2 minutes;

- Mettez la machine à l'arrêt en tournant le sélecteur de programme à la position OFF.

- Ouvrez la porte.

- Enlevez le linge.

POUR TOUS LES TYPES DE LAVAGE CONSULTER TOUJOURS LE TABLEAU DES PROGRAMMES ET SUIVRE LA SEQUENCE DES OPERATIONS INDIQUEE.

DE

- Achten Sie darauf, daß der Wahlschalter (1) für den Trockner in "☼"-Position steht, sonst startet nach dem Waschen automatisch ein Trocken-Programm.

PROGRAMM WÄHLEN

Die Programmtabelle oder die Programmübersicht am Gerät hilft Ihnen, das geeignete Programm für Ihre Wäsche zu finden.

Drehen Sie den Programmwahlschalter auf das gewünschte Programm, bis die Programmnummer mit der Anzeigemarke übereinstimmt (nach einigen Sekunden beginnt die STOP-Leuchte zu blinken).

Drücken Sie die Taste START/PAUSE. Das Programm startet.

Während des Waschgangs bleibt der Programmwahlschalter bis zum Ende des Programmes auf dem gewählten Programm stehen.

ACHTUNG: Bei einem eventuellen Stromausfall während des Betriebs der Waschmaschine werden die gewählten Einstellungen in einem speziellen Speicher abgespeichert, so daß das Gerät wieder dort anfängt zu arbeiten, wo es aufgehört hatte, wenn der Strom wieder da ist.

- Am Ende des Programmes leuchtet die Anzeige Programmende auf.

- Warten Sie, bis die Türverriegelungsanzeige ausgeht (2 Minuten nach Programmende).

- Schalten Sie die ab und Waschmaschine stellen Sie den Programmwahlschalter auf die Position OFF

- Das Bullage öffnen und die Wäsche entnehmen.

BENUTZEN SIE FÜR JEDE WÄSCHE DIE PROGRAMMTABELLE UND BEACHTEN SIE DIE O.A. REIHENFOLGE.

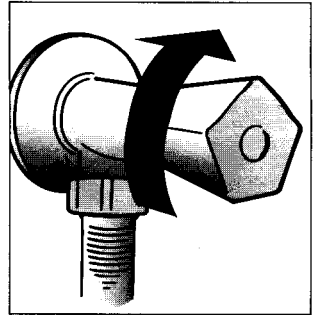

● *Assegure-se de que o botão de selecção do programa de secagem (1) esteja colocado na posição "☀", caso contrário, uma vez concluído o programa de lavagem seleccionado, a máquina dará imediatamente início ao programa de secagem correspondente à posição do respectivo botão de selecção.*

SELECÇÃO DE PROGRAMA.

Utilize o guia de programas para seleccionar o programa mais adequado. Rode o selector requerendo o programa que está activado. Espere que o indicador luminoso "STOP" comece a piscar. Depois pressione o botão de "INICIO". Quando o botão de "INICIO" for pressionado, a máquina apresentará a sequência do programa.

O botão mantém-se intacto, mesmo quando o programa está a decorrer.

Aviso: *Se houver quebra de corrente eléctrica enquanto a máquina estiver a funcionar, o programa seleccionado fica registado numa memória especial e, quando a energia eléctrica for restaurada o programa continuará a partir do sítio onde tinha ficado.*

● *No final do programa o indicador luminoso "fim de ciclo" estará aceso.*

● *Espere que a porta que está fechada abra (cerca de 2 minutos, depois do programa ter terminado).*

● *Desligue a máquina, rodando o selector para a posição "OFF".*

● *Abra a porta e retire a roupa.*

A TABELA DE PROGRAMAS CONTÉM INFORMAÇÕES SOBRE TODOS OS TIPOS DE LAVAGEM. CONSULTE-A PARA ESCOLHER O PROGRAMA ADEQUADO À ROUPA QUE VAI LAVAR, E SIGA AS OPERAÇÕES PELA ORDEM AQUI APRESENTADA.

● *Asegúrese que el mando de programación secado (1) esté en "☀". Si no el programa continuará hasta el secado.*

SELECCIÓN DEL PROGRAMA

Hace referencia a la tabla de programas para seleccionar el programa más adecuado. Girando el selector se activa el programa elegido. Espere que la luz "STOP" inicie su intermitencia y por tanto accione la tecla START. Seleccionando la tecla START la lavadora inicia la secuencia de lavado.

El ciclo de lavado mantendrá el mando programador fijo sobre el programa seleccionado hasta la finalización del lavado.

Atención: Si hubiese un corte en el suministro eléctrico durante el funcionamiento de la lavadora, una especie de memoria conservará la selección efectuada y, al reiniciarse el suministro eléctrico, la lavadora continuará lavando desde el punto en que se paró.

● Al final del programa se ilumina el indicador de fin ciclo.

● Espere hasta que se apague el piloto de puerta asegurada (2 minutos después de finalizar el programa).

● Apague el aparato colocando el mando selector de programas en posición "OFF".

● Abra la puerta y extraiga la ropa.

PARA CUALQUIER TIPO DE LAVADO, CONSULTE SIEMPRE LA TABLA DE LOS PROGRAMAS Y SIGA LA SECUENCIA DE LAS OPERACIONES TAL COMO VIENE INDICADO.

● Make sure the drying control knob (1) is on "☀", or else the programme will carry on till drying is completed.

PROGRAMME SELECTION

Refer to the programme guide to select the most suitable programme. Turning the selector knob required programme is activate. Wait for the "STOP" indicator light to flash. Then press the START button. When the START button is pressed the machine sets the working sequence in motion.

The programme carries out with the programme selector stationary on the selected programme till cycle ends.

Warning: If there is any break in the power supply while the machine is operating, a special memory stores the selected programme and, when the power is restored, it continues where it left off.

● At the end of the programme the indicator light "end cycle" will go on.

● Wait for the door lock to be released (about 2 minutes after the programme has finished).

● Switch off the machine by turning the programme selector to the "OFF" position.

● Open the door and remove the laundry.

FOR ALL TYPES OF WASH CONSULT THE PROGRAMME TABLE AND FOLLOW THE OPERATIONS IN THE ORDER INDICATED.

FR**CHAPITRE 12****SECHAGE**

NE SÈCHER JAMAIS DES VÊTEMENTS EN CAOUTCHOUC MOUSSE OU DES TISSUS INFLAMMABLES.

IMPORTANT: DANS CETTE MACHINE À LAVER SÈCHANTE, PEUT ÊTRE SÈCHÉ EXCLUSIVEMENT LE LINGE ESSORÉ ET LAVÉ À L'EAU.

IMPORTANT

Les indications fournies sont générales et il sera nécessaire de s'exercer un peu pour un fonctionnement optimal du sèche. Au début, nous recommandons de régler des temps inférieurs à ceux qui sont indiqués, de façon à pouvoir définir le degré de sèche voulu. Nous vous recommandons de ne pas sécher les tissus qui s'effilochent souvent, du genre carpepe ou vêtements à poils longs, pour ne pas obstruer les conduites d'air. Le dispositif de sèche permet un sèche parfait des tissus sans aucune émission de vapeur à l'extérieur. Un puissant souffle d'air, idéalément chauffé, pénètre le linge humide, l'air saturé d'humidité est recyclé à travers une conduite dans laquelle l'eau froide condense l'humidité contenue dans l'air; tout le circuit est fermé et étanche, donc il n'y a aucune émission de vapeur à l'extérieur.

DE**KAPITEL 12****TROCKNEN**

AUF KEINEN FALL GUMMIKLEIDUNG, DAUNENKISSEN ODER LEICHT BRENNBARE TEXTILIEN TROCKNEN.

ZU BEACHTEN: IN DIESEM TROCKNER DARF AUSSCHLIEBLICH GESCHLEUDERTE, IN WASSER GEWASCHENE WÄSCHE GETROCKNET WERDEN.

WICHTIG:

Die mitgelieferten Hinweise sind nur zur Orientierung gedacht. Die jeweils optimale Nutzung des Gerätes ergibt sich am ehesten aus der persönlichen Erfahrung im Umgang mit dem Gerät. Um den gewünschten Trocknungsgrad besser steuern zu können, sollte man anfangs die Trockenzeiten etwas niedriger als empfohlen einstellen. Langfaserige Textilien, Badematten, Vorleger und andere langflorige Stoffe nicht zu häufig trocknen, um die Luftkanäle nicht zu verstopfen.

Eine spezielle Trockenvorrichtung garantiert die perfekte Trocknung der Wäsche ohne Dampfaustritt nach außen.

Ein kräftiger warmer Luftstrom entzieht der Wäsche die Feuchtigkeit.

Die so mit Wasserdampf angereicherte Luft wird durch einen Kanal geleitet. Durch einen kalten Wasserstrahl kondensiert die Luftfeuchtigkeit zu Wasser und wird in den Ausfluß abgepumpt. Das Kondensationssystem ist 100% abgedichtet, so daß während des Trocknens kein Dampf nach außen entweichen kann.

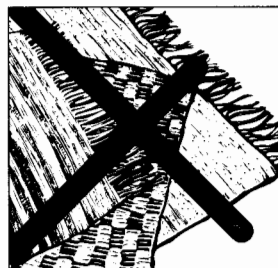

CAPÍTULO 12

SECAGEM

NUNCA UTILIZE O SECADOR DE ROUPA PARA SECAR PEÇAS DE ROUPA COM ESPUMA OU DE TEÇIDOS INFLAMÁVEIS.

IMPORTANTE: ESTE SECADOR DE ROUPA SÓ PODE SER UTILIZADO PARA ROUPA QUE TENHA SIDO PREVIAMENTE LAVADA E CENTRIFUGADA.

IMPORTANTE

As informações do presente manual revestem-se de carácter geral, sendo necessário um pouco de prática para obter os melhores resultados de secagem possíveis. Recomendamos pois que, no início, seleccione tempos de secagem inferiores aos aconselhados, a fim de poder determinar qual o grau de secagem que melhor lhe convém. É aconselhável não secar frequentemente tecidos com pêlos compridos, como, por exemplo, tapetes ou peças de vestuário com pêlos compridos, para evitar que os tubos condutores de ar fiquem entupidos. O secador assegura a secagem perfeita dos tecidos sem que seja emitido qualquer vapor para o exterior. Um potente jacto de ar quente circula através dos tecidos, provocando a evaporação da água; o vapor de água daí resultante é reciclado através de uma conduta na qual uma camada de água fria volta a condensar o vapor, transformando-o em água, a qual é posteriormente escoada através do tubo de esgoto da máquina. Todo o sistema está vedado, pelo que o vapor não escapa para o exterior.

CAPÍTULO 12

SECADO

NO SECAR PRENDAS EN GOMAPLUMA O TEJIDOS INFLAMABLES.

IMPORTANTE EN ESTA SECADORA DE ROPA UNICAMENTE PUEDE SECARSE ROPA CENTRIFUGADA PROCEDENTE DE UN LAVADO CON AGUA.

IMPORTANTE

Las indicaciones presentadas son generales, es necesario un poco de práctica para una óptima utilización de la secadora. Le aconsejamos al inicio seleccionar tiempos inferiores a los aconsejados, de forma a poder determinar el grado de secado deseado por Usted. Le aconsejamos no secar muy a menudo tejidos hilachosos, tipo alfombras o prendas de pelo largo, para no obstruir los conductos de aire. El dispositivo de secado permite la perfecta eliminación de la humedad sin la emisión de vapores al exterior. Un potente chorro de aire, previamente calentado, incide sobre la ropa húmeda evaporando el agua; el aire saturado de humedad viene reciclado a través de un conducto bañado por agua fría que condensa el agua contenida en el aire; el agua es evacuada a través del desagüe. Todo el circuito es perfectamente estanco, no existiendo ninguna posibilidad de emisión de vapor al exterior.

CHAPTER 12

DRYING

DON'T DRY GARMENTS MADE FROM FOAM RUBBER OR FLAMMABLE MATERIALS.

IMPORTANT: THIS DRYER CAN ONLY BE USED FOR LAUNDRY WHICH HAS BEEN WASHED AND SPIN DRIED.

WARNING:

Indications given are general, therefore some practice is needed for the best drying results. We recommend setting a lower drying time than indicated, when first using, so as to establish the degree of dryness required. We recommend not to dry fabrics that fray easily, such as rugs or garments with a deep pile, to avoid air duct clogging. The water is then conveyed to the drain circuit, which is sealed and therefore, no steam can be released outside.

FR

ATTENTION:
EN AUCUN CAS OUVRIR
L'HUBLOT QUAND LE
CYCLE DE SÈCHAGE A
COMMENCÉ, MAIS
ATTENDRE LA PHASE DE
REFROIDISSEMENT 
PRÉVUE PAR LE CYCLE.

Il est possible de sécher
uniquement le linge qui a
déjà été essoré.

Avec la machine à
laver/séchante, deux types
de séchage peuvent être
accomplis:

Séchage de tissus en coton,
éponge, lin, chanvre, etc...

Séchage de tissus mélangés
(synthétiques/coton), tissus
synthétiques.

DE

**BITTE VERMEIDEN SIE ES,
DIE TÜR ZU ÖFFNEN,
WENN DAS
TROCKENPROGRAMM
BEREITS BEGONNEN HAT
UND WARTEN SIE STETS
AB, BIS DIE LETZTE
ABKÜHLPHASE BEENDET
WORDEN IST, BEVOR SIE
DIE TÜR ÖFFNEN .**

Es kann nur bereits
geschleuderte Wäsche
getrocknet werden.

Zwei Trockenarten sind
möglich:

Trocknen von Textilien aus
Baumwolle, Frottee, Leinen,
Hanf etc.

Trocknen von Mischgeweben
(Synthetik/Baumwolle) und
synthetischen Stoffen.

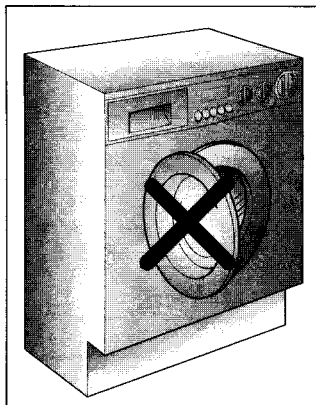

PT

NUNCA ABRA A PORTA DA MÁQUINA DEPOIS DE O CICLO DE SECAGEM SE TER INICIADO - ESPERE ATÉ AO FIM DO PERÍODO DE ARREFECIMENTO QUE COMPLETA CADA CICLO DE SECAGEM. 

Este secador só pode ser utilizado para secar roupa previamente centrifugada.

Tem os seguintes tipos de secagem à sua disposição.

Secagem de tecidos de algodão, linho, cânhamo, etc.

Secagem de tecidos mistos (sintéticos/algodão) e de tecidos mistos.

ES

EVITAR SIEMPRE ABRIR LA ESCOTILLA DE CARGA UNA VEZ INICIADO EL CICLO DE SECADO. ESPERE A LA FINALIZACIÓN DE LA FASE DE ENFRIAMIENTO  PREVISTA EN EL CICLO.

Es posible secar sólo ropa ya centrifugada.

Con la lavadorasecadora se pueden efectuar 2 tipos de secado:

Secado de tejidos de algodón, felpa, lino, cañamo, etc...

Secado de tejidos mixtos (sintéticos/algodon), sintéticos.

EN

IMPORTANT NEVER OPEN THE DOOR AFTER THE DRYING CYCLE HAS BEGUN - WAIT UNTIL THE COOL DOWN PERIOD PROVIDED FOR BY THE CYCLE. 

Only dry pre-spun laundry

The washer/dryer can perform two types of drying:



Cotton, terry towelling, linen, hemp fabrics, etc...

Mixed fabrics (synthetics/cotton), synthetic fabrics.

FR

PAR EXEMPLE: SECHAGE DE TISSUS EN COTON, EPONGE, LIN, CHANVRE, ETC.

Procédure à suivre pour le séchage:

- Ouvrez le hublot de la machine.
- Remplissez la machine (4 kg max.). En cas de linge de maison de grande taille (draps, etc.) ou de linge très absorbant (peignoirs, pantalons en jean, etc.), il est préférable de réduire la charge.
- Refermez le hublot de la machine.
- Réglez le sélecteur de programme sur .
- Si vous souhaitez que le linge soit prêt à ranger, tournez la manette sélection du programme de séchage jusqu'à .
- Si vous souhaitez que le linge soit prêt à repasser, tournez la manette sélection du programme de séchage jusqu'à .
- Si vous souhaitez choisir un cycle de séchage minuté, tournez la manette sélection du programme de séchage jusqu'à la durée souhaitée.



**ATTENTION:
NE TOUCHER L'HUBLOT
EN AUCUN CAS.**

- S'assurer que le robinet d'eau est ouvert.
- S'assurer que le tuyau de vidange soit en position correcte.

DE

BEISPIEL: TROCKNEN VON TEXTILIEN AUS BAUMWOLLE, FROTTEE, LEINEN, HANF ETC.

Richtig trocknen:

- Öffnen Sie das Bullauge.
- Füllen Sie die Trommel mit max. 4 kg Wäsche, wenn es sich um große Wäschestücke (z.B. Bettwäsche) oder um stark saugfähige Stoffe (z.B. Frottee, Jeans) handelt, empfiehlt es sich, die Ladung entsprechend zu reduzieren.
- Schließen Sie das Bullauge.
- Drehen Sie den Programmwahlschalter auf die Position .
- Wenn Sie schranktrockene Wäsche wünschen, drehen Sie den „Wahlschalter der Trocknungsprogramme“ auf die Position .
- Soll die Wäsche bügelfertig sein, drehen Sie den „Wahlschalter der Trocknungsprogramme“ auf die Position „bügeltrocken“ .
- Wenn Sie eine Trocknungszeit einstellen möchten, drehen Sie den „Wahlschalter der Trocknungsprogramme“ auf die gewünschte Zeit.

**ACHTUNG:
IN KEINEM FALL DAS
BULLAUGE BERÜHREN.**

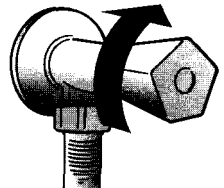
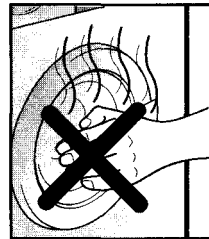
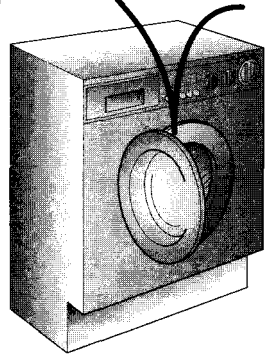
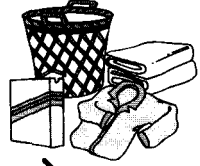

- Achten Sie darauf, daß der Wasserhahn geöffnet ist.
- Der Ablaufschlauch muß richtig angebracht sein.

4 kg MAX



**EXEMPLO: SECAGEM DE
TECIDOS DE ALGODÃO, DE
LINHO, DE CÂNHAMO, ETC.**

**A forma correcta de secar a
roupa:**



- Abra a porta.
- Coloque um máximo de 4 kg de roupa no tambor - em se tratando de peças de roupa de grandes dimensões (como, por exemplo, lençóis) ou de peças de roupa de tecido muito absorvente (como é o caso das toalhas e das calças de ganga), é conveniente reduzir a quantidade de roupa a colocar no tambor.
- Feche a porta.
- Rode o botão de selecção do programa para a posição  correspondente a roupa de algodão.
- Se pretender que as peças de roupa a serem secas fiquem prontas para ser arrumadas, rode o botão de selecção do programa de secagem até à posição .
- Se pretender que as peças de roupa a serem secas fiquem prontas para ser engomadas, rode o botão de selecção do programa de secagem até à posição .
- Se pretender seleccionar um ciclo de secagem temporizado, rode o botão de selecção do programa de secagem até uma das posições correspondentes a um tempo de secagem, ou seja, 120, 60 ou 30.

**ATENÇÃO:
NAO TOQUE NO ÓCULO
DA PORTA!**

- Certifique-se de que a torneira de alimentação de água esteja aberta.
- Certifique-se também de que o tubo de esgoto esteja devidamente montado.

**EJEMPLO: SECADO TEJIDOS
DE ALGODON, FELPA, LINO,
CANAMO, ETC...**

El modo correcto de secar

- Abra la escotilla
- *Llénela con 4 Kg máximo de ropa de grandes dimensiones (ej manteles) o muy absorbentes (ej tejanos o albornoz) o bien reduzca la carga de colada.*
- Cierre la escotilla
- *Lleve el mando de programas al  algodón*
- *Si desea tejidos listos para guardar en armario, lleve el mando "selección programa secado" a la posición "listo armario" .*
- *Si desea tejidos listos para plancha, lleve el mando "selección programa secado" a la posición "plancha" .*
- *Si desea utilizar los programas de secado por tiempo, lleve el mando "selección programa de secado" hasta el 120 - 60 o 30.*

**ATENCION:
NO TOCAR EL OJO DE
BUEY BAJO NINGUN
CONCEPTO.**

- *Asegúrese que el grifo de agua esté abierto.*
- *Que el tubo de desagüe esté bien colocado.*

**THEREFORE, YOU MAY DRY
COTTON, TERRY TOWELLING,
LINEN, HEMP FABRICS, ETC.
AS FOLLOWS:**

The correct way to dry:



- Open door.
- Fill with up to 4 kg - in case of large items (e.g. sheets) or very absorbent items (e.g. towels or jeans), it is a good idea to reduce the load.
- Close door.
- Turn programme dial to cotton .
- If you would like your fabrics cupboard dry, turn the "drying programme selection" knob until the position .
- If you would like your fabrics iron dry, turn the "drying programme selection" knob, until the position .
- If you wish to select a timed drying cycle, turn the "drying programme selection" until the timed position 120 or 60 or 30.

**WARNING: DO NOT
TOUCH DOOR FOR ANY
REASON WHATSOEVER.**

- Make sure water tap is open.
- Make sure water drain is correctly positioned.



FR

ATTENTION:
NE PAS SECHER LES
VETEMENTS EN LAINE,
LES VETEMENTS AVEC
DES REMBOURRAGES
PARTICULIERS (DUVET,
ANORAKS, ETC...), LES
VETEMENTS TRES
DELICATS . SI LES
VETEMENTS SONT DU
GENRE "LAVE-REPASSE",
IL EST RECOMMANDE
DE REDUIRE ENCORE LE
CHARGEMENT POUR
EVITER LA FORMATION
DE PLIS.

- Appuyez sur le bouton START.
- Les témoins indiquent le temps de séchage restant, jusqu'à ce que le témoin STOP s'allume.
- La phase de séchage démarre avec le sélecteur de programme réglé sur  jusqu'à la fin du cycle de séchage.
- Lorsque le programme est terminé le témoin "fin du cycle" s'allumera.
- Attendez que le verrou de porte se désactive. Le voyant lumineux "Témoin de verrouillage de porte" s'éteint après environ 2 minutes;
- Tournez la manette sélection du programme de séchage en position .
- Mettez la machine à l'arrêt en tournant le sélecteur de programme à la position OFF.
- Ouvrez la porte et enlevez le linge.



DE

ACHTUNG:
KEINE TEILE AUS REINER
WOLLE, KEINE TEILE MIT
BESONDERER FÜLLUNG
(FEDERN, WINDJACKEN
ETC) UND KEINE
BESONDERS
EMPFINDLICHEN
TEXTILIEN TROCKNEN;
BEI BÜGELFREIEN (WASH
AND WEAR) TEXTILIEN
DIE EINFÜLLMENGE
REDUZIEREN, UM
KNITTERBILDUNG ZU
VERMEIDEN.

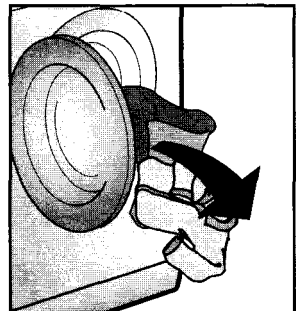

- Drücken Sie die START Taste.
- Die Anzeigen der Trockenzeit zeigen die Restzeit zum Programmende.
- Während die Abkühlphase läuft, bleibt der Programmwahlschalter auf der Position , bis zum Ende des Trockenprogramms.
- Am Ende des Programmes leuchtet die Anzeige Programmende auf.
- Warten Sie, bis die Türverriegelungsanzeige ausgeht (2 Minuten nach Programmende).
- Drehen Sie den „Wahlschalter der Trocknungsprogramme“ auf die Position .
- Schalten Sie die ab und Waschmaschine stellen Sie den Programmwahlschalter auf die Position OFF.
- Das Bullage öffnen und die Wäsche entnehmen.





ATENÇÃO:
NÃO UTILIZE O SECADOR PARA SECAR PEÇAS DE ROUPA EM Lã, PEÇAS COM FORRO ESPECIAL ENDREDONS, ANORAQUES, ETC.) OU PEÇAS MUITO DELICADAS. NO CASO DAS PEÇAS DE ROUPA DO TIPO "LAVAR E VESTIR" É ACONSELHÁVEL REDUZIR A QUANTIDADE DE ROUPA A SECAR PARA EVITAR A FORMAÇÃO DE RUGAS.

- Prima o botão START (início).
- Os indicadores luminosos temporizados acendem-se, indicando o tempo de secagem restante.
- A fase de secagem iniciar-se-á com o botão do programa colocado na posição correspondente ao símbolo , posição em que se manterá até ao fim da secagem.
- No final do programa o indicador luminoso "fim de ciclo" estará aceso.
- Espere que a porta que está fechada abra (cerca de 2 minutos, depois do programa ter terminado).
- Rode o botão de selecção do programa para a posição .
- Desligue a máquina, rodando o selector para a posição "OFF".
- Abra a porta e retire a roupa.

ATENCIÓN:
NO SECAR PRENDAS DE LANA, ACOLCHADAS (PLUMONES, ANORAKS, ETC...) PRENDAS MUY DELICADAS. SI LAS PRENDAS SON LAVADAS PREVIAMENTE ES ACONSEJABLE REDUCIR LA CARGA ANTES DEL CICLO DE SECADO PARA EVITAR LA FORMACION DE ARRUGAS.



- Accione la tecla START
- El indicador a tiempo indicará el tiempo restante hasta el fin del secado.
- La fase de secado se accionará con el mando de programas sobre el símbolo  hasta la finalización del secado.
- Al final del programa se ilumina el indicador de fin ciclo.
- Espere hasta que se apague el piloto de puerta asegurada (2 minutos después de finalizar el programa).
- Lleve el mando "selección programas secado" en posición .
- Apague el aparato colocando el mando selector de programas en posición "OFF".
- Abra la puerta y extraiga la ropa.

WARNING:
DO NOT DRY WOOLLEN GARMENTS OR ARTICLES WITH SPECIAL PADDING, (E.G. QUILTS, QUILTED ANORAKS, ETC.). DELICATE FABRICS IF GARMENTS ARE DRIP/DRY, LOAD LESS ITEMS AS TO PREVENT CREASING.

- Press the START button.
- The timed indicators will display the drying time remaining, until the STOP indicator lights up.
- The drying phase will begin with the programme dial fixed on the  symbol until the end of drying.
- At the end of the programme the indicator light "Stop" will go on.
- Wait for the door lock to be released (about 2 minutes after the programme has finished). The "Door Security" indicator light will go out.
- Turn the "drying programme selection" on the  position.
- Switch off the machine by turning the programme selector on the "OFF" position.
- Open the door and remove the laundry.



FR

TABLEAU DES DURÉES DE SÉCHAGE (EN MINUTES):

PROGRAMME	COTON		MIXTE	
	1 Kg Min	4 Kg Max	1 Kg Min	2 Kg Max
Extra sec 	30'	à 160'	30'	à 130'
Prêt-à-ranger 	30'	à 150'	30'	à 110'
Prêt-à-repasser 	30'	à 130'	30'	à 70'

DE

TABELLE TROCKENZEITEN:

PROGRAMM	BAUMWOLLE		MISCHGEWEBE	
	Min 1 Kg	Max 4 Kg	Min 1 Kg	Max 2Kg
Extra 	von 30'	bis 160'	von 30'	bis 130'
Schranktrocken 	von 30'	bis 150'	von 30'	bis 110'
Bügelfertig 	von 30'	bis 130'	von 30'	bis 70'

PT

TABELA DE TEMPOS DE SECAGEM (EM MINUTOS):



PROGRAMA	ALGODÃO		TECIDOS MISTOS	
	Min 1 Kg	Max 4 Kg	Min 1 Kg	Max 2 Kg
Extra 	30'	a 160'	30'	a 130'
Para arrumar 	30'	a 150'	30'	a 110'
Para engomar 	30'	a 130'	30'	a 70'

TABLA DE TIEMPOS DE SECADO:







PROGRAMA	ALGODÓN		MIXTOS	
	Min 1Kg	Max 4 Kg	Min 1Kg	Max 2 Kg
Extra 	de 30'	a 160'	de 30'	a 130'
Armario 	de 30'	a 150'	de 30'	a 110'
Plancha 	de 30'	a 130'	de 30'	a 70'

TABLE OF DRYING TIMES (IN MINUTES):

PROGRAMME	COTTON		MIXED	
	Min 1 Kg	Max 4 Kg	Min 1 Kg	Max 2 Kg
Extra 	from 30'	to 160'	from 30'	to 130'
Cupboard 	from 30'	to 150'	from 30'	to 110'
Iron 	from 30'	to 130'	from 30'	to 70'

FR

CHAPITRE 13

CYCLE AUTOMATIQUE LAVAGE/SECHAGE

ATTENTION:
LE CYCLE COMPLET NE
PEUT ETRE EXECUTE
QU'AVEC 4 kg DE LINGE
SEC.

Consulter la liste des programmes de lavage et, selon les tissus à laver (par exemple, coton très sale) et sans presser sur la touche de la mise en marche, préparer le lavage comme décrit:

Sélectionnez le programme en tournant le sélecteur de programmes et en alignant le nom du programme sur l'indicateur .

Vérifiez que le robinet est ouvert et que le tuyau d'évacuation est bien en place.

Reportez-vous au tableau des programmes de séchage et, en fonction du type de linge à sécher (coton, etc.), programmez le séchage comme suit:

Si vous souhaitez que le linge soit prêt à ranger, tournez la manette de sélection du programme de séchage jusqu'à 2 .

DE

KAPITEL 13

AUTOMATISCHER ABLAUF WASCHEN UND TROCKNEN

ACHTUNG:
FÜR DEN GESAMTEN
PROGRAMMABLAUF
NIEMALS MEHR ALS
HÖCHSTENS 4 kg
WÄSCHE EINFÜLLEN.

Vergleichen Sie zuerst die Programmtabelle der Waschprogramme und stellen Sie je nach Gewebeart das gewünschte Programm wie folgt ein, ohne die Start Taste vorher zu drücken:

Drehen Sie den Programmwahlschalter auf das gewünschte Programm.

Überzeugen Sie sich, daß die Wasserzufuhr geöffnet ist, daß der Ablaufschlauch richtig angebracht ist.

Vergleichen Sie zuerst die Programmtabelle der Trockenprogramme und stellen Sie je nach Gewebeart (z.B. Baumwolle) die gewünschte Trocknung wie folgt ein:

Wenn Sie schranktrockene Wäsche wünschen, drehen Sie den „Wahlschalter der Trocknungsprogramme“ auf die Position 2 „schranktrocken“.

4 kg MAX

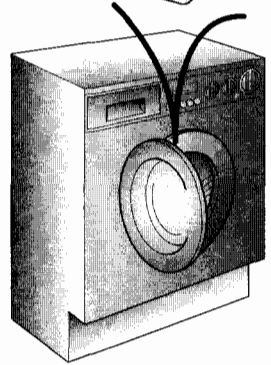
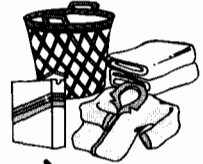

CAPÍTULO 13

CICLO
AUTOMÁTICO DE
LAVAGEM E
SECAGEM

ATENÇÃO:
PARA QUE ESTE CICLO
AUTOMÁTICO DE
LAVAGEM E SECAGEM
SE POSSA EFECTUAR A
MAQUINA NÃO PODE
TER SIDO CARREGADA
COM MAIS DE 4 kg
DE ROUPA SECA.

Consulte a tabela de programas de lavagem e, dependendo do tipo de tecido das peças de roupa a serem lavadas, prepare a lavagem da forma indicada em seguida, sem premir ainda o botão START (início):

Utilize o guia de programas para seleccionar o programa mais adequado. Rode o selector requerendo o programa que está activado.

Certifique-se de que a torneira de alimentação de água esteja aberta.

Certifique-se também de que o tubo de descarga esteja bem colocado.

Consulte a tabela de programas de secagem e, dependendo do tipo de tecido das peças de roupa a serem secas (algodão, por exemplo), programe a secagem da forma que indicamos em seguida:

Se pretender que as peças de roupa a serem secas fiquem prontas para ser arrumadas, rode o botão de selecção do programa de secagem até à posição 2.

CAPÍTULO 13

CICLO
AUTOMÁTICO
LAVADO-SECADO

ATENCIÓN:
EL CICLO COMPLETO
SOLO PUEDE UTILIZARSE
CON UN MÁXIMO DE
4 kg DE ROPA SECA.

Consulte la tabla de programas de lavado y, en base a los tejidos a lavar, sin accionar la tecla START, prepare el lavado como sigue:

Girando el selector se activa el programa elegido.

Asegúrese de que el grifo del agua esté abierto,

Que el desagüe esté en posición correcta.

Consulte la tabla de los programas de secado y, en base a los tejidos a secar (ejemplo algodón), programe el secado como sigue:

Si desea tejidos listos para guardar en armario, lleve el mando "selección programa secado" a la posición "listo armario" 2.

CHAPTER 13

AUTOMATIC
WASHING/DRYING

WARNING: ONLY A
MAXIMUM 4 KG OF DRY
LAUNDRY CAN BE
LOADED.

Refer to the list of washing programmes according to fabrics to be washed (e.g. very dirty cotton) and without pressing Start button, prepare wash as described:

Turning the selector knob, the required programme is activated.

Check that the tap is turned on and that the discharge hose is positioned correctly.

Refer to the drying programme table and depending on the fabrics to be dried (e.g. cotton), programme the drying as follows:

If you would like your fabrics cupboard dry, turn the "drying programme selection" knob until the position 2.

FR

Si vous souhaitez que le linge soit prêt à repasser, tournez la manette de sélection du programme de séchage jusqu'à .

Si vous souhaitez choisir un cycle de séchage minuté, tournez la manette de sélection du programme de séchage jusqu'à la durée souhaitée.

Appuyer sur la touche "DÉBUT/PAUSE".

Le cycle de lavage se réalisera avec la manette des programmes arrêtée sur le programme sélectionné jusqu'à la fin de celui-ci.

La machine exécute alors la totalité du programme de séchage.

Lorsque le programme est terminé le témoin "fin du cycle" s'allumera.

Attendez que le verrou de porte se désactive. Le voyant lumineux "Témoin de verrouillage de porte" s'éteint après environ 2 minutes;

Tournez la manette sélection du programme de séchage en position .

Mettez la machine à l'arrêt en tournant le sélecteur de programme à la position OFF.

Ouvrez la porte et enlevez le linge.

DE

Soll die Wäsche bügelfertig sein, drehen Sie den „Wahlschalter der Trocknungsprogramme“ auf die Position „bügeltrocken“ .

Wenn Sie eine Trocknungszeit einstellen möchten, drehen Sie den „Wahlschalter der Trocknungsprogramme“ auf die gewünschte Zeit.

Drücken Sie die START Taste.

Während des Waschgangs bleibt der Programmwahlschalter bis zum Ende des Programmes auf dem gewählten Programm stehen.

Anschließend wird das Gerät das Trockenprogramm durchführen.

Am Ende des Programmes leuchtet die Anzeige Programmende auf.

Warten Sie, bis die Türverriegelungsanzeige ausgeht (2 Minuten nach Programmende).

Drehen Sie den „Wahlschalter der Trocknungsprogramme“ auf die Position .

Schalten Sie die ab und Waschmaschine stellen Sie den Programmwahlschalter auf die Position OFF

Das Bullage öffnen und die Wäsche entnehmen.

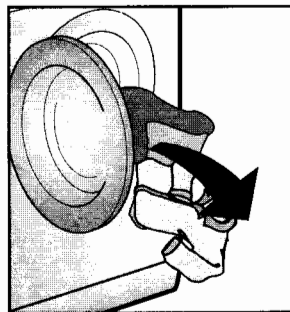

PT

Se pretender que as peças de roupa a serem secas fiquem prontas para ser engomadas, rode o botão de selecção do programa de secagem até à posição



Se pretender seleccionar um ciclo de secagem temporizado, rode o botão de selecção do programa de secagem até uma das posições correspondentes a um tempo de secagem, ou seja, 120, 60 ou 30.

Prima o botão START (início).

O botão mantém-se intacto, mesmo quando o programa está a decorrer.

A máquina de lavar e secar roupa completará então o programa de secagem completo.

No final do programa o indicador luminoso "fim de ciclo" estará aceso.

Espera que a porta que está fechada abra (cerca de 2 minutos, depois do programa ter terminado).

Rode o botão de selecção do programa para a posição



Desligue a máquina, rodando o selector para a posição "OFF".

Abra a porta e retire a roupa.

ES

Si desea tejidos listos para plancha, lleve el mando "selección programa secado" a la posición "plancha"



Si desea utilizar los programas de secado por tiempo, lleve el mando "selección programa de secado" hasta 120 - 60 o 30."

Accione la tecla START

El ciclo de lavado mantendrá el mando programador fijo sobre el programa seleccionado hasta la finalización del lavado.

Sucesivamente la lavasecadora seguirá todo el programa de secado.

Al final del programa se ilumina el indicador de fin ciclo.

Espera hasta que se apague el piloto de puerta asegurada (2 minutos después de finalizar el programa).

Lleve el mando "selección programas secado" en posición



Apague el aparato colocando el mando selector de programas en posición "OFF".

Abra la puerta y extraiga la ropa.

EN

If you would like your fabrics iron dry, turn the "drying programme selection" knob, until the position



If you wish to select a timed drying cycle, turn the "drying programme selection" until the timed position 120 or 60 or 30.

Press the "Start/Pause" button.

The programme carries out with the programme selector stationary on the selected programme till cycle ends.

The washer-dryer will then complete the entire drying programme.

At the end of the programme the indicator light "Stop" will go on.

Wait for the door lock to be released (about 2 minutes after the programme has finished). The "Door Security" indicator light will go out.

Turn the "drying programme selection" on the



Switch off the machine by turning the programme selector on the "OFF" position.

Open the door and remove the laundry.

CHAPITRE 14**NETTOYAGE ET
ENTRETIEN
ORDINAIRE**

Ne jamais utiliser de produits abrasifs, d'alcool et/ou de diluant, pour laver l'extérieur de votre machine; il suffit de passer un chiffon humide.

La machine n'a besoin que de peu d'entretien:

- Nettoyage des bacs.
- Déménagements ou longues périodes d'arrêt de la machine.

NETTOYAGE DES BACS

Même si cette opération n'est pas strictement nécessaire, il vaut mieux nettoyer de temps en temps les bacs à produits lessiviels.

Il suffit de tirer légèrement sur le tiroir pour l'extraire.

Nettoyer le tiroir sous un jet d'eau.

Remettre le tiroir dans sa niche.

KAPITEL 14**REINIGUNG UND
ALLGEMEINE
WARTUNG**

Benutzen Sie für die äußere Reinigung niemals Scheuermittel, Alkohol oder Verdünnungsmittel. Es genügt, wenn Sie die Maschine mit einem feuchten Lappen abwischen.

Das Gerät braucht nur sehr wenig Pflege:

- Reinigung des Waschmittelbehälters
- Umzug oder längerer Stillstand der Maschine.

**REINIGUNG DES
WASCHMITTELBEHÄLTERS**

Obwohl nicht unbedingt notwendig, empfiehlt es sich, den Behälter gelegentlich von Waschmittel- und Weichspülerrückständen zu reinigen.

Hierzu den Behälter mit wenig Kraft herausziehen.

Die Rückstände unter fließendem Wasser abspülen.

Den Behälter wieder einschieben.

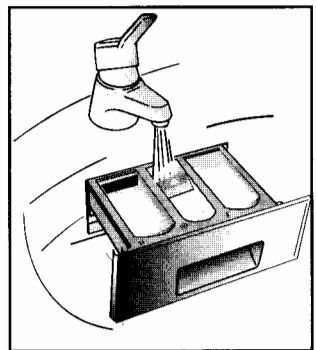
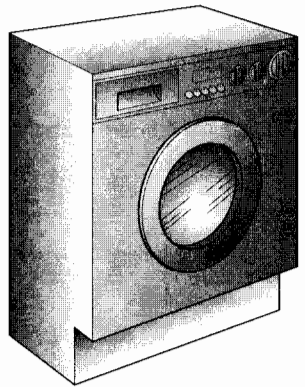

CAPÍTULO 14**LIMPEZA E
MANUTENÇÃO DA
MAQUINA**

Não utilize produtos abrasivos, com álcool, soluções alcoólicas e/ou diluentes para limpar as paredes externas da máquina: basta passar um pano húmido para a limpar.

Esta máquina exige muito pouca manutenção:

● *Limpeza da gaveta para detergentes.*

● *Adopção de medidas especiais quando a máquina vai ser mudada de sítio (mudança de casa, por exemplo) ou quando a máquina estiver muito tempo sem funcionar.*

LIMPEZA DA GAVETA PARA DETERGENTE

Embora não seja estritamente necessário, é recomendável limpar ocasionalmente os resíduos de detergente, de branqueador e de aditivos da gaveta para detergente.

Para tal, deverá puxar suavemente a gaveta toda para fora.

Lave cuidadosamente cada um dos compartimentos sob um jacto de água, e volte a colocar a gaveta na máquina.

CAPÍTULO 14**LIMPIEZA Y
MANTENIMIENTO
ORDINARIO**

Para su limpieza exterior no use productos abrasivos, alcohol y/o disolventes, basta sólo una pasada con un paño húmedo.

La lavadora necesita muy poco mantenimiento:

● Limpieza de la cubeta y sus compartimentos

● Traslados o largos periodos de inactividad de la máquina.

LIMPIEZA DE LA CUBETA DEL DETERGENTE Y SUS COMPARTIMENTOS

Aunque no sea estrictamente necesario, es conveniente limpiar de vez en cuando los compartimentos del detergente, blanqueadores y aditivos.

Para esta operacion basta extraerlos haciendo un poco de fuerza.

Limpie todo el contenido bajo un chorro de agua.

Vuelva a colocar todo en su sitio.

CHAPTER 14**CLEANING AND
ROUTINE
MAINTENANCE**

Do not use abrasives, spirits and/or diluents on the exterior of the appliance. It is sufficient to use a damp cloth.

The washing machine requires very little maintenance:

● Cleaning of drawer compartments.

● Removals or long periods when the machine is left standing.

CLEANING OF DRAWER COMPARTMENTS

Although not strictly necessary, it is advisable to clean the detergent, bleach and additives compartments occasionally.

Remove the compartments by pulling gently.

Clean with water.

Put the compartments back into place

FR

DEMENAGEMENTS OU LONGUES PERIODES D'ARRET DE LA MACHINE

En cas de déménagement, ou de longues périodes d'arrêt de la machine dans des endroits non chauffés, il faut vidanger soigneusement tous ses tuyaux.

Débrancher le courant et se servir d'un seau.
Enlever la bague sur le tuyau et le plier vers le bas, dans le seau, jusqu'à ce qu'il ne sorte plus d'eau.

Après cette opération, la répéter en sens inverse.

DE

UMZUG ODER LÄNGERER STILLSTAND DER MASCHINE

Bei einem Umzug, oder wenn die Maschine längere Zeit in ungeheizter Umgebung stillstehen wird, müssen alle Schläuche vollständig entleert werden.

Strom abschalten und eine Waschschüssel bereitstellen.

Schlauch von der Klemme nehmen und bis zur völligen Entleerung in die Schüssel halten.

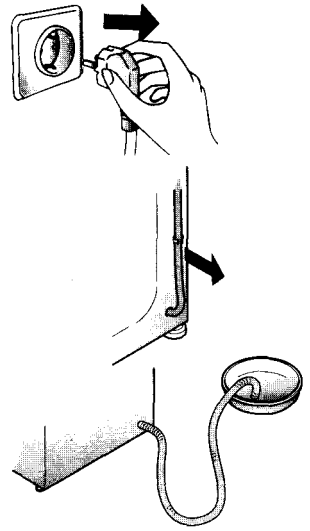

(PT)

O QUE FAZER SE MUDAR A MÁQUINA DE SÍTIO OU SE A MÁQUINA ESTIVER MUITO TEMPO SEM FUNCIONAR

Caso tenha de transportar a máquina, ou sempre que esta estiver sem trabalhar por um período de tempo prolongado num local não aquecido, deverá escoar totalmente a água de todas as manguelras.

Para tal, deverá desligar previamente a máquina da corrente, retirando a respectiva ficha da tomada. Irá necessitar de um recipiente para recolher a água.

Solte o tubo de alimentação de água do respectivo suporte, puxe-o para baixo e esvazie toda a água para um recipiente depois da água ter sido esvaziada volte a colocar o tubo no respectivo suporte.

Repita esta operação para o tubo de esgoto da água.

(ES)

TRASLADOS O LARGOS PERÍODOS DE INACTIVIDAD DE LA MÁQUINA

En eventuales traslados o en caso que la máquina estuviese inactiva durante largo período de tiempo en lugares fríos, hay que vaciar completamente todo residuo de agua en los tubos.

Estando desconectada suelte el tubo de la abrazadera y dirijalo hacia abajo, en el cubo, hasta conseguir la salida completa del agua.

Finalizada la operación, repita los pasos en sentido contrario.

(EN)

REMOVALS OR LONG PERIODS WHEN THE MACHINE IS LEFT STANDING

For eventual removals or when the machine is left standing for long periods in unheated rooms, the drain hose should be emptied of all remaining water.

The appliance must be switched off and unplugged. A bowl is needed. Detach the drainage hose from the clamp and lower it over the bowl until all the water is removed.

Repeat the same operation with the water inlet hose.

CHAPITRE 15

ANOMALIE	CAUSE	REMEDE
1. Aucun fonctionnement sur n'importe quel programme	La fiche n'est pas introduite dans la prise de courant	Brancher la fiche
	L'interrupteur général n'est pas branché	Brancher l'interrupteur général
	L'énergie électrique est coupée	Contrôler
	Les valves de l'installation électriques sont défectueuses	Contrôler
	Portillon ouvert	Fermer le portillon
2. Absence d'alimentation d'eau	Voir cause 1	Contrôler
	Robinet de l'eau fermé	Ouvrir le robinet d'alimentation d'eau
	Programmateur mal positionné	Positionner correctement le timer
3. L'eau n'est pas évacuée	Tuyau de vidange plié	Redresser le tuyau de vidange
4. Présence d'eau sur le sol tout autour de la machine	Fuite du joint se trouvant entre le robinet et le tuyau de remplissage	Remplacer le joint et serrer à fond le tube sur le robinet
5. La machine n'essore pas	La machine n'a pas encore évacué l'eau	Attendre quelques minutes et la machine évacuera l'eau
	La fonction "Exclusion centrifugation" est introduite (exclusivement sur certains modèles)	Relever la touche "exclusion centrifugation"
6. De fortes vibrations pendant la phase de centrifugation	La machine n'est pas à niveau	Régler les pattes
	Les étriers de transport n'ont pas été enlevés	Enlever les étriers de transport
	La charge de linge n'est pas distribuée de façon uniforme	Distribuer le linge de façon uniforme

Si le mauvais fonctionnement persiste, adressez-vous au Centre d'Assistance Technique; communiquez le nom du modèle indiqué sur la plaquette se trouvant sur la carrosserie à l'intérieur du hublot ou sur le bulletin de garantie.

En indiquant ces informations vous obtiendrez une intervention plus rapide et efficace.

1 L'utilisation des produits écologiques sans phosphates peut produire les effets suivants:

- L'eau de vidange du rinçage est trouble à cause de zéolites en suspension; l'efficacité du rinçage n'est absolument pas compromise;
- Présence de poudre blanche (zéolites) sur le linge à la fin du lavage: cette poudre ne pénètre pas dans le tissu et n'en altère pas la couleur;
- présence de mousse dans l'eau du dernier rinçage: elle ne signifie pas pour autant un mauvais rinçage;
- Les tensioactifs anioniques de la formule des produits pour machines à laver, s'enlèvent difficilement du linge et, même en toute petite quantité, ils peuvent provoquer d'importants phénomènes de formation de mousse;
- L'exécution d'autres cycles de rinçage, en de tels cas, n'apporte aucun avantage.

2 Avant d'appeler le Centre d'Assistance technique, si votre machine ne fonctionne pas, effectuer les contrôles susmentionnés.

KAPITEL 15

FEHLVERHALTEN	GRUND	ABHILFE
1. Programme funktionieren nicht	Stecker nicht in der Steckdose	Stecker einstecken
	Hauptschalter nicht eingedrückt	Strom einschalten
	Stromausfall	Kontrollieren
	Sicherungen defekt	Kontrollieren
	Bullauge nicht geschlossen	Bullauge schließen
2. Nimmt kein Wasser auf	Siehe Gründe zu 1	Kontrollieren
	Wasserhahn geschlossen	Wasserhahn öffnen
	Timer nicht richtig eingestellt	Timer richtig einstellen
3. Kein Wasserablauf	Ablaufschlauch gekrümmt	Ablaufschlauch begradigen
4. Wasser auf dem Boden rund um das Gerät	Dichtung vom Wasserzulaufschlauch defekt	Dichtung ersetzen und Zulaufschlauch am Wasserhahn befestigen
5. Keine Schleuderfunktion	Die Waschmaschine hat das Wasser noch nicht abgepumpt	Einige Minuten warten, bis das Wasser abgepumpt ist
	Taste "Schleuderstop" eingestellt (nur bei einigen Modellen)	Taste "Schleuderstop" herausdrücken
6. Starke Vibrationen während des Schleuderns	Waschmaschine nicht richtig justiert	Über die entsprechenden einstellbaren FüÙe justieren
	Transportstange noch nicht entfernt	Transportstange entfernen
	Wäsche nicht gleichmäßig in der Trommel verteilt	Wäsche gleichmäßig verteilen

LäÙt sich der Fehler nicht beheben, wenden Sie sich bitte an den Technischen Kundendienst der Firma Candy. Geben Sie dabei das Maschinenmodell laut Typenschild * oder Garantieschein an, um eine schnelle effektive Hilfe zu ermöglichen.

* (welches sich an der Rückseite des Gerätes, oder im Bullauge befindet)

Achtung:

1 Die Verwendung von umweltfreundlichen Waschmitteln kann folgende Effekte auslösen:

- Die schwebenden Minerale führen zu einer Trübung des Spülwassers, die aber weder die Wirkung der Spülungen noch das Waschergebnis beeinflussen.
- Nach erfolgter Wäsche können sich auf der Wäsche Spuren weißen Pulvers (Minerale) befinden, die sich aber weder in der Wäsche festsetzen noch die Farben beeinträchtigen.
- Schaumbildung auf dem letzten Spülwasser bedeutet nicht unbedingt unzureichende Spülergebnisse.
- Die in den Waschmitteln enthaltenen waschaktiven anionischen Tenside sind häufig sehr schwer ausspülbar, und erzeugen auch in nur geringer Dosierung auffällige Schaummengen.
- Zusätzliche Spülgänge sind in solchen Fällen nicht sehr effektiv.

2 Bitte wenden Sie sich bei Defekten an der Maschine erst dann an den Kundendienst, wenn Sie anhand der obigen Liste selbst versucht haben, eventuelle Fehler zu beheben.

CAPÍTULO 15

AVARIA	CAUSA PROVÁVEL	ACÇÃO NECESSÁRIA
1. O programa não funciona	A máquina não está ligada à corrente	Ligue a máquina à corrente
	A tecla de ligar/desligar não foi premida	Pressione a tecla
	Falha da alimentação de corrente	Verifique
	Fusível disparado	Verifique e, se necessário, substitua
	A porta não está bem fechada	Feche bem a porta
2. A máquina não mete água	Vide ponto (1)	Verifique
	Torneira de água fechada	Abra a torneira
	Seleção incorrecta de programa	Volte a seleccionar o programa
3. A máquina não despeja a água	Mangueira de esgoto dobrada ou torcida	Endireite a mangueira
4. Água no chão ao pé da máquina	Falta de vedação entre a torneira e a mangueira	Substitua o vedante e aparafuse bem a mangueira
5. A máquina não faz a centrifugação	A água ainda não foi despejada	Espere alguns minutos
	Tecla "eliminação da centrifugação" premida (alguns modelos)	Solte a tecla
6. Excesso de vibrações durante a centrifugação	Fixações de transporte não foram removidas	Remova-as
	A máquina está mal nivelada	Nivele a máquina com os pés ajustáveis
	A roupa está mal distribuída	Distribua a roupa de modo mais uniforme

Se a máquina continuar a não funcionar entre em contacto com um Serviço de Assistência Técnica. Para que o serviço seja prestado com maior rapidez será recomendável indicar o modelo da máquina, tal como consta da placa de características ou no certificado de garantia.

Atenção:

1 A utilização de um detergente ecológico "sem fosfatos" poderá provocar os seguintes efeitos secundários:

- durante o ciclo de enxaguamento a água pode apresentar-se turva devido à presença de zeólitos em suspensão, o que não altera a eficácia do enxaguamento;
- presença de uma película de pó branco (zeólitos) na roupa no fim da lavagem. Esta película não fica incorporada nos tecidos e não altera a sua cor;
- presença de espuma durante o último enxaguamento, o que não é necessariamente um sinal de um enxaguamento ineficaz;
- os agentes tenso-activos não iónicos presentes na composição dos detergentes para máquinas de lavar são frequentemente difíceis de remover da própria roupa e, mesmo que em pequenas quantidades, podem produzir sinais visíveis da formação de espuma;
- este fenómeno não é eliminado através de enxaguamentos posteriores sucessivos.

2 Se a sua máquina se avariar, antes de chamar um técnico para prestar assistência à sua máquina, proceda às verificações anteriormente referidas.

Salvaguardam-se erros e alterações!

CAPÍTULO 15

ANOMALÍA	CAUSA	SOLUCIÓN
1. No funciona con ningún programa	El enchufe de la corriente eléctrica no está conectado a la toma de corriente	Conecte el enchufe
	El botón del interruptor general no está pulsado	Pulse el interruptor general
	No hay corriente eléctrica	Compruébelo
	Las válvulas de la instalación eléctrica están averiadas	Compruébelo
	Puerta abierta	Cierre la puerta
2. No carga agua	Vea causa 1	Compruébelo
	El grifo del agua está cerrado	Abra el grifo del agua
	El timer no está posicionado correctamente	Posicione el timer correctamente
3. No descarga agua	El tubo de desagüe está doblado	Enderece el tubo de desagüe
4. Presencia de agua en el suelo alrededor de la lavadora	Pérdida de agua por la guarnición de goma que está entre el grifo y el tubo de carga del agua	Sustituya la guarnición de goma y enrosque bien el tubo al grifo
5. No centrifuga	La lavadora todavía no ha vaciado el agua	Espere unos minutos, la máquina vaciará el agua
	"Exclusión de centrifugado" pulsado (sólo en algunos modelos)	Desactive el botón "exclusión centrifugado"
6. Fuertes vibraciones durante el centrifugado	La lavadora no está bien nivelada	Regule las patas regulables
	Los soportes de fijación del transporte no han sido retirados todavía	Retire los soportes de fijación del transporte
	La carga de ropa no ha sido distribuida uniformemente	Distribuya uniformemente la ropa

Si la anomalía persistiese, diríjase al Centro Asistencia Técnica, indicando el modelo de lavadora, que aparece en la placa colocada en el mueble al interior de la puerta o en la hoja de garantía. Suministrando estas informaciones obtendrá un servicio más rápido y eficaz.

Atención

1 El uso de detergentes ecológicos sin fosfatos puede producir los siguientes efectos:

- El agua de vaciado de los aclarados es más turbia debido a la presencia de zeolitos en suspensión sin que resulte perjudicada la eficacia del aclarado.
- Presencia de polvo blanco (zeolitos) en la ropa al finalizar el lavado que no se incrusta en el tejido ni altera los colores.
- La presencia de espuma en el agua el último aclarado no es necesariamente una indicación de un mal aclarado.
- Los tensioactivos aniónicos presentes en las formulaciones de los detergentes para lavadoras, resultan ser a menudo difíciles de separar de la ropa y, aunque en una cantidad mínima, pueden producir visibles fenómenos de formación de espuma.
- La ejecución de más ciclos de aclarado, en casos como éste, no conlleva ningún beneficio.

2 Si su lavadora no funcionase, antes de llamar al Centro de Asistencia Técnica compruebe los puntos arriba mencionados.

CHAPTER 15

FAULT	CAUSE	REMEDY
1. Does not function on any programme	Mains plug not plugged in	Insert plug
	Mains switch not on	Turn on mains switch
	No power	Check
	Electric circuit fuses failure	Check
	Load door open	Close load door
2. Does not load water	See cause 1	Check
	Inlet tap turned off	Turn on water inlet tap
3. Does not discharge water	Discharge tube bent	Straighten discharge tube
4. Water on floor around washing machine	Leak from the washer between the tap and inlet tube	Replace washer and tighten the tube on the tap
5. Does not spin	The washing machine has not discharged water	Wait a few minutes until the machine discharges water
	"No spin" setting (some models only)	Turn the programme dial onto spin setting
6. Strong vibrations during spin	Washing machine not perfectly level	Adjust special feet
	Transport bracket not removed	Remove transport bracket
	Washing load not evenly distributed	Distribute the washing evenly

If the fault should persist, contact a Technical Assistance Centre. For prompt servicing, give the model of the washing machine, to be found on the label placed on the cabinet inside of the porthole or on the guarantee certificate.

Important

1 The use of environment friendly deteratives without phosphates may produce the following effects:

- The discharge rinse water may result cloudier due to the presence of zeolites in suspension. This does not compromise the efficiency of the rinses.
- The presence of white powder (zeolites) on the washing at the end of the washing cycle. This does not remain incorporated in the fabric and does not alter the colour.
- The presence of foam in the last rinse water which is not necessarily a sign of inadequate rinsing.
- The non-ionic surface-active agents present in the composition of washing machine deteratives are often difficult to remove from the washing itself and, even in small quantities, may produce visible signs of the formation of foam.
- Carrying out further rinses, in cases such as this, is not useful.

2 If your washing machine fails to function, carry out the above-mentioned checks before calling the Technical Assistance Service.

Le constructeur décline toute responsabilité pour les éventuelles erreurs d'imprimerie contenues dans le présent mode d'emploi. Il se réserve en outre le droit d'apporter toutes modifications qui se révéleraient utiles à ses propres produits sans pour autant en compromettre les caractéristiques essentielles.

Wir schließen die Haftung für alle evtl. Druckfehler aus. Kleinere Änderungen und technische Weiterentwicklungen im Detail vorbehalten.

El fabricante declina toda responsabilidad por los posibles errores de impresión que puedan haber en este libretto. Asimismo, se reserva el derecho de efectuar las modificaciones que se consideren útiles a sus propios productos sin comprometer las características esenciales.

O modelo e características indicados nesta folha podem ser alterados sem qualquer aviso.

The manufacturer declines all responsibility in the event of any printing mistakes in this booklet. The manufacturer also reserves the right to make appropriate modifications to its products without changing the essential characteristics.

Cet appareil est commercialisé en accord avec la directive européenne 2002/96/CE sur les déchets des équipements électriques et électroniques (DEEE).

En vous assurant que ce produit est correctement recyclé, vous participez à la prévention des conséquences négatives sur l'environnement et la santé publique qui pourrait être causé par une mise au rebut inappropriée de ce produit.

Le symbole sur ce produit indique qu'il ne doit pas être traité comme un déchet ménager. Il doit être rapporté jusqu'à un point de recyclage des déchets électriques et électroniques.

La collecte de ce produit doit se faire en accord avec les réglementations environnementales concernant la mise au rebut de ce type de déchets.

Pour plus d'information au sujet du traitement, de la collecte et du recyclage de ce produit, merci de contacter votre mairie, votre centre de traitement des déchets ou le magasin où vous avez acheté ce produit.



Dieses Elektrohaushaltsgerät ist entsprechend der EU-Richtlinie 2002/96/CE über Elektro- und Elektronik-Altgeräte (WEEE) gekennzeichnet. Bitte sorgen Sie dafür, dass das Gerät ordnungsgemäß entsorgt wird, damit mögliche negative Auswirkungen auf Umwelt und Gesundheit vermieden werden, die bei einer unsachgemäßen Entsorgung des Altgerätes entstehen könnten.

Das Symbol auf dem Produkt bedeutet, dass dieses Gerät nicht in den normalen Hausmüll gehört, sondern den jeweiligen kommunalen Rücknahmesystemen für Elektro- und Elektronik-Altgeräte übergeben werden muss. Die Entsorgung muss im Einklang mit den geltenden Umweltrichtlinien für die Abfallentsorgung erfolgen.

Für nähere Informationen über Entsorgung und Recycling dieses Produktes wenden Sie sich bitte an Ihre kommunalen Einrichtungen (Umweltamt) oder an die Abfallentsorgungsgesellschaft Ihrer Stadt bzw. an Ihren Händler.

Este electrodoméstico está marcado de acordo com o disposto na directiva europeia 2002/96/CE relativa aos resíduos de equipamentos eléctricos e electrónicos (REEE).

Ao assegurar que este produto seja correctamente eliminado, estará a prevenir eventuais consequências negativas para o ambiente e para a saúde, que, de outra forma, poderiam resultar de um tratamento incorrecto deste produto, quando eliminado.

O símbolo patente neste produto indica que ele não pode ser tratado como lixo doméstico. Em vez disso, deve ser entregue no centro de recolha apropriado, para reciclagem do equipamento eléctrico e electrónico.

A eliminação deste produto deve ser levada a cabo de acordo com os regulamentos localmente aplicáveis à eliminação e ao tratamento de lixo e resíduos.

Para obter informações mais detalhadas sobre o tratamento, a recuperação e a reciclagem deste produto, agradecemos que entre em contacto com a entidade municipal competente, com o serviço de eliminação de lixos e resíduos ou com o estabelecimento comercial onde adquiriu o produto.

Este electrodomestico está marcado conforme a la directiva Europea 2002/96/CE sobre los residuos de aparatos eléctricos y electrónicos (WEEE).

Asegurándose que este producto ha sido eliminado correctamente, ayudará a evitar posibles consecuencias negativas en el ambiente y la salud de las personas, que pudiera verificarse por causa de un anómalo tratamiento de este producto

El símbolo sobre el producto indica que este aparato no puede ser tratado como un residuo doméstico normal, en su lugar deberá ser entregado al centro de recogida para reciclaje de aparatos eléctricos y electrónicos.

La eliminación debe ser efectuada de acuerdo con las reglas medioambientales vigentes para el tratamiento de los residuos.

Para informacion más detallada sobre el tratamiento, recuperación y reciclaje de este producto, por favor contacte con la oficina competente (del departamento de ecología y mediamambiente), o su servicio de recogida a domicilio si lo hubiera o el punto de venta donde compró el producto.

This appliance is marked according to the European directive 2002/96/EC on Waste Electrical and Electronic Equipment (WEEE).

By ensuring this product is disposed of correctly, you will help prevent potential negative consequences for the environment and human health, which could otherwise be caused by inappropriate waste handling of this product.

The symbol on the product indicates that this product may not be treated as household waste. Instead it shall be handed over to the applicable collection point for the recycling of electrical and electronic equipment

Disposal must be carried out in accordance with local environmental regulations for waste disposal.

For more detailed information about treatment, recovery and recycling of this product, please contact your local city office, your household waste disposal service or the shop where you purchased the product.

