

Candy 

ECO
system

F Mode d'emploi

CTI 985 ES

80034838 - 1/97



TOUS NOS COMPLIMENTS

En achetant cet appareil ménager **CANDY**, vous avez démontré que vous n'acceptez aucun compromis: vous voulez toujours ce qu'il y a de mieux.

CANDY a le plaisir de vous proposer cette nouvelle machine à laver qui est le résultat d'années de recherche et d'expérience acquises sur le marché grâce au contact direct avec les Consommateurs. Vous avez choisi la qualité, la durée et les excellentes prestations que cette machine à laver vous offre.

CANDY vous propose toute une vaste gamme d'appareils électroménagers: machines à laver la vaisselle, machines à laver et sécher le linge, cuisinières, fours à micro-ondes, fours et surfaces de cuisson, réfrigérateurs et congélateurs.

Demandez à votre Revendeur le catalogue complet des produits **CANDY**.

Nous vous prions de lire attentivement les conseils contenus dans ce livret car il contient d'importantes indications concernant la borne d'installation, d'emploi, d'entretien et quelques suggestions utiles en vue d'améliorer l'utilisation de la machine à laver.

Conservez avec soin ce livret: vous pourrez le consulter bien souvent.

Quand vous communiquez avec **CANDY**, ou avec ses centres d'assistance, veuillez citer le Modèle, le n° et le numéro G (éventuellement); pratiquement tout ce qui est indiqué sur le plaque signalétique.

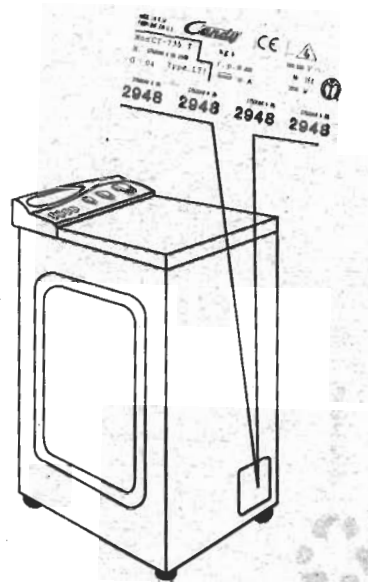
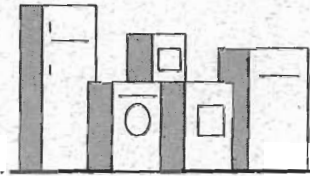
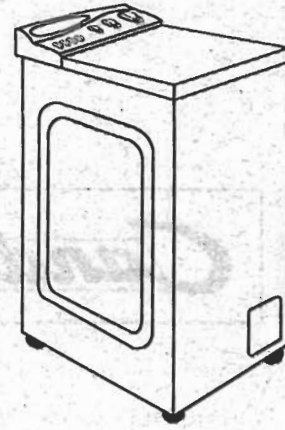

INDEX

Avant-propos	
Notes générales à la livraison 4
Garantie 5
Mesures de sécurité 6
Données techniques 8
Mise en place, installation 9
Description des commandes 12
Bac à détergent 17
Sélection 18
Le produit 19
Tableau de programmes 20
Lavage 21
Nettoyage et entretien ordinaire 24
Dépistage des pannes 26

/

NOTES GENERALES A LA LIVRAISON

A la livraison veuillez contrôler que le matériel suivant accompagne la machine:

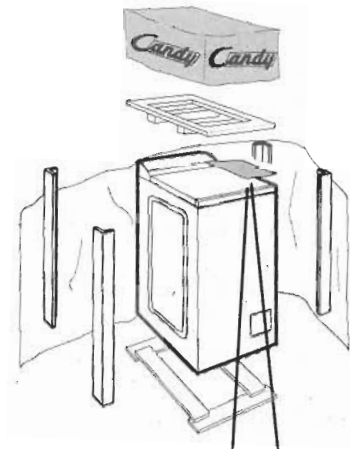

A) LIVRET D'INSTRUCTIONS

B) ADRESSES D'ASSISTANCE

C) CERTIFICATS DE GARANTIE

D) BOUCHONS

et contrôler que ce matériel soit en bon état; dans le cas contraire appelez le centre Candy le plus proche.

LES CONSERVER

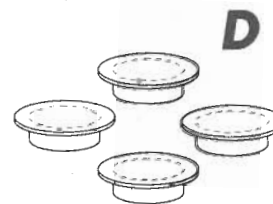
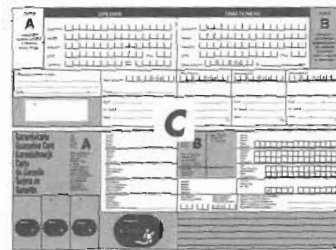
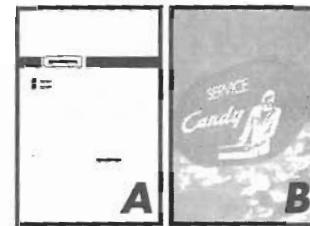

GARANTIE

L'appareil est accompagné d'un certificat de garantie lui permettant de jouir gratuitement du Service d'Assistance technique, à l'exception d'une redevance fixe d'appel, pendant un an à dater de l'achat.

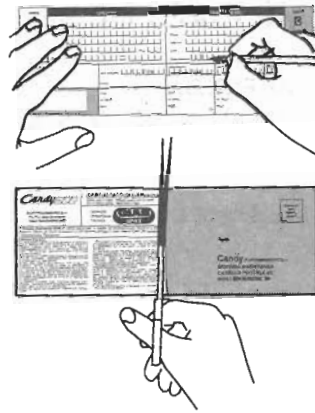

Ne pas oublier d'expédier le coupon **A** du certificat de garantie afin qu'il soit validé dans les 10 jours à dater de l'achat.

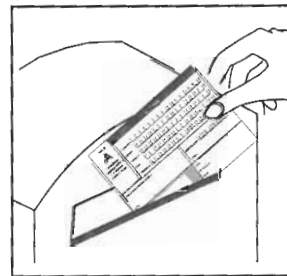

Vous devez conserver le coupon **B**, dûment rempli, qui sera montré au Service d'Assistance Technique en cas d'intervention; conservez également votre preuve fiscale d'achat.

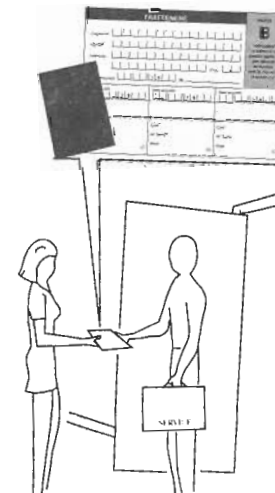

MESURES DE SECURITE

ATTENTION :
EN CAS D'INTERVENTION DE NETTOYAGE ET
D'ENTRETIEN

- Débrancher la prise de courant.
- Fermer le robinet d'alimentation d'eau.
- Toutes les machines **CANDY** sont pourvues d'une mise à la terre. Vérifier que l'installation électrique soit mise à la terre, dans le cas contraire demander l'intervention du personnel qualifié.
- Ne pas toucher l'appareil lorsqu'on a les mains ou les pieds mouillés.
- Ne pas toucher l'appareil pieds nus.
- Autant que possible éviter l'usage de rallonges dans les salles d'eau.

ATTENTION:
PENDANT LE LAVAGE L'EAU PEUT ATTEINDRE
90°C.

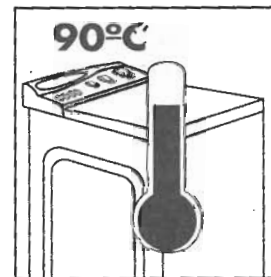
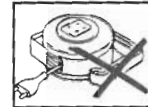
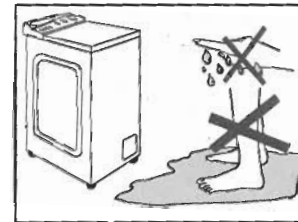
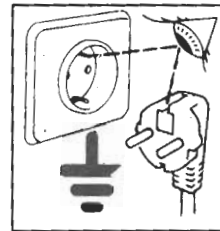
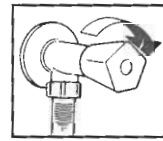
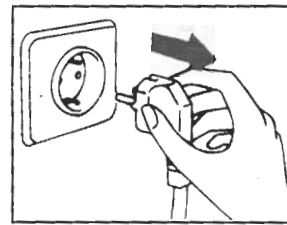

- Ne pas utiliser d'adaptateurs ou de prises multiples.
- Cet appareil ne doit pas être utilisé sans surveillance pas des enfants ou par des personnes non aptes.
- Pour débrancher la prise, ne pas tirer sur le câble ou sur la machine.
- Ne pas laisser la machine exposée aux agents atmosphériques (pluie, soleil, etc...).

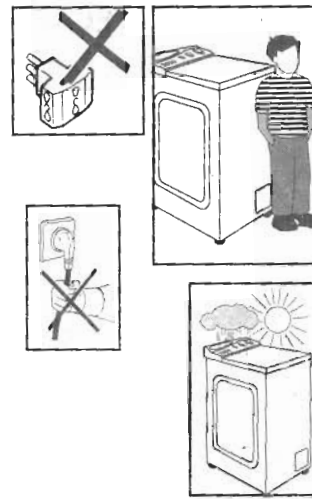

Important!

Si vous installez la machine sur un tapis ou sur moquette, il faut éviter d'obstruer les grilles d'aération qui se trouvent dans sa partie inférieure.

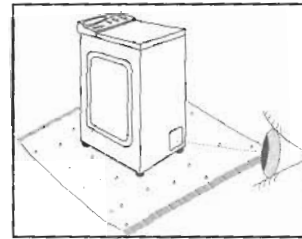

- 2 personnes pour soulever la machine (voir la figure).
- En cas de panne et/ou de mauvais fonctionnement arrêtez la machine, fermez le robinet d'alimentation d'eau et ne pas toucher à la machine. Pour toute réparation adressez-vous exclusivement à un centre d'assistance technique **CANDY** en demandant des pièces de rechange d'origine. Le fait de ne pas respecter les indications susmentionnées peut compromettre la sécurité de l'appareil.

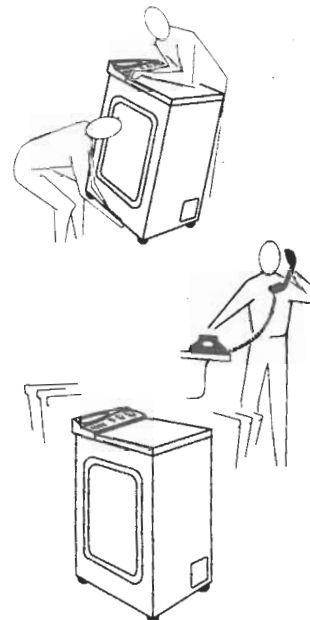

DONNÉES TECHNIQUES

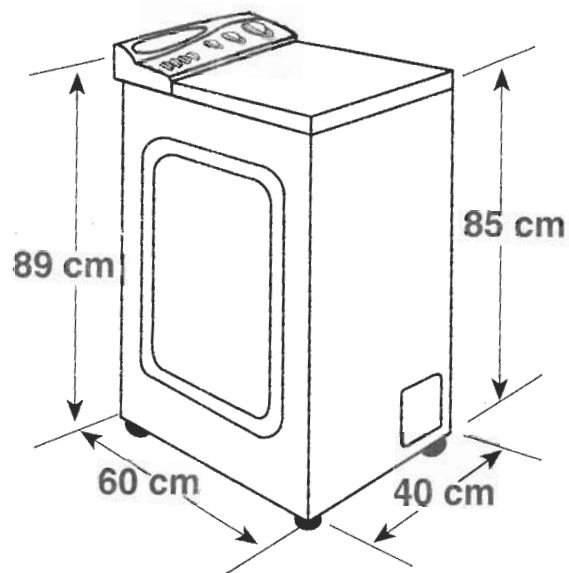

CAPACITE DE LINGE SEC	<i>kg</i>	5
NIVEAU D'EAU NORMAL	<i>l</i>	70
PUISSANCE MOTEUR LAVAGE 220V	<i>W</i>	175
PUISSANCE MOTEUR CENTRIFUGE 220V	<i>W</i>	300
PUISSANCE MOTEUR ELECTROPOMPE 220V	<i>W</i>	30
PUISSANCE RESISTANCE 220V	<i>W</i>	1850
PUISSANCE MAXI. ABSORBEE 220V	<i>W</i>	2200
CONSOMMATION ENERGIE (PROG. 60° C)	<i>kWh</i>	1,15
AMPERES DU FUSIBLE DE RESEAU	A	10
TOURS DE CENTRIFUGE (Tours/min.)	<i>giri/min.</i>	850
PRESSION DANS L'INSTALLATION HYDRAULIQUE	<i>N/cm²</i>	min. 5 max. 100

MISE EN PLACE INSTALLATION

Poser le lave-linge au sol sur sa face avant, retirer les 2 vis de fixation et dévisser la base.

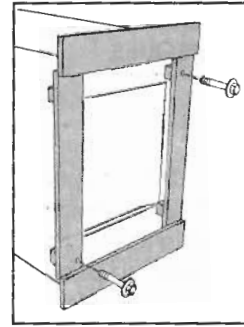

Défaire les 4 vis (A) du collier et les 4 vis (B).

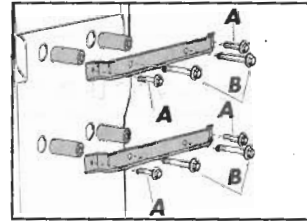

Remettre en place les 4 vis (A) et poser les enjoliveurs fournis (D).

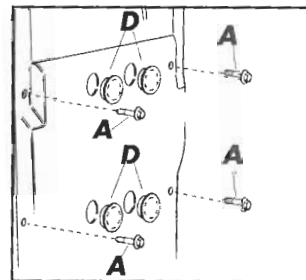

Déballer le câble et le tuyau.

ATTENTION:
NE PAS LAISSER À LA PORTÉE DES ENFANTS DES
ELEMENTS D'EMBALLAGE QUI PEUVENT CAUSER
DES RISQUES.

Raccorder le tuyau d'entrée d'eau par une extrémité à l'électrovanne (partie supérieure arrière de la machine) et par l'autre extrémité au robinet ou prise d'eau. Utiliser un raccord fileté de 3/4" gaz.

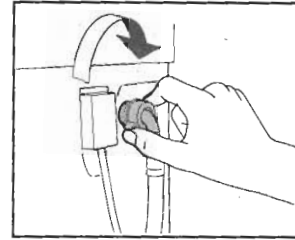

ATTENTION:
NE PAS OUVRIR LE ROBINET

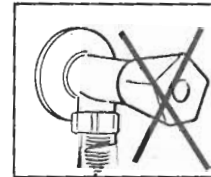

Pour pouvoir déplacer facilement le lave-linge, faire tourner vers la droite le levier de commande du chariot, puis la remettre dans sa position de départ.

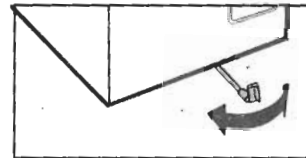

Approcher la machine contre le mur en faisant attention à ce que le tuyau n'ait ni coudes ni étranglements; raccorder le tuyau de vidange au rebord de la baignoire

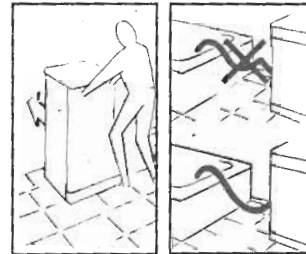

ou, mieux encore, à un dispositif fixe d'évacuation, hauteur mini. 50 cm et de diamètre supérieur au tuyau de la machine à laver.

En cas de besoin, utiliser le coude rigide livré avec la machine.

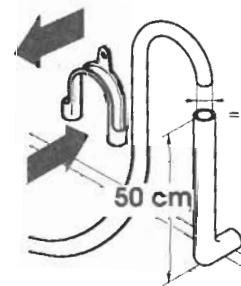

Placer l'étiquette autocollante, dans la langue correspondante, dans le support qui s'introduit dans la rainure arrière du viseur du panneau.

Mettre à niveau la machine à l'aide des pattes avant.

- a) Tourner dans le sens des aiguilles d'une montre l'écrou de façon à déverrouiller la vis du pied.
- b) Tourner le pied et le faire monter ou descendre jusqu'à obtenir une parfaite adhérence au sol.
- c) Enfin bloquer le pied en revissant l'écrou dans le sens inverse des aiguilles d'une montre et le faire adhérer au fond de la machine.

Vérifier que le bouton Marche/Arrêt ne soit pas enfoncé.

S'assurer que toutes les commandes sont en position "0" et que le hublot est bien fermé.

Le "clic" lors de la fermeture du couvercle vous confirmera que le couvercle est parfaitement verrouillé.

Brancher la prise.

Appuyer sur la touche Marche/Arrêt la lampe témoin de fonctionnement du courant est branchée; si elle ne s'allume pas se reporter au chapitre recherche de pannes.

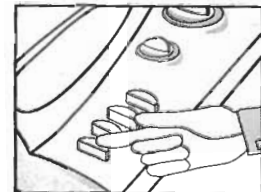
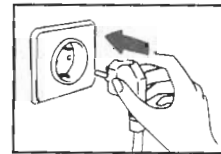
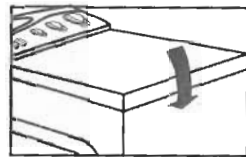
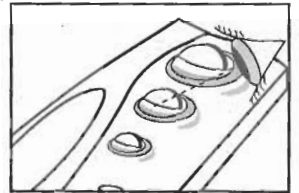
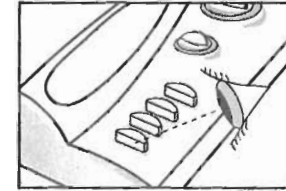
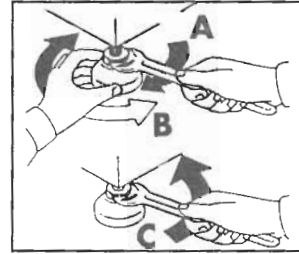
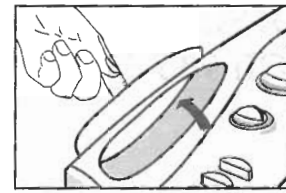

DESCRIPTION DES COMMANDES

CTI 985 ES

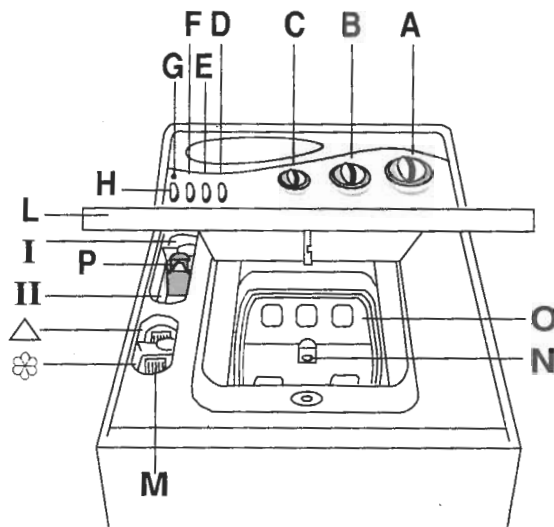

COMMANDES

Poignee des programmes de lavage	A
Poignee de reglage de la temperature de lavage	B
Essorage multivitesse	C
Touche arrêt cuve pleine	D
Touche extra rinçage	E
Lavage très delicat	F
Signalisation lumineuse de fonctionnement	G
Touche marche/arrêt	H
Couvercle	L
Syphons	M
Verrou d'ouverture de panier	N
Panier	O
Clapet detergent	P

ATTENTION:
UN DISPOSITIF DE SECURITE SPECIAL EMPECHE
L'OUVERTURE IMMEDIATE DU HUBLOT A LA
FIN DU LAVAGE. LORSQUE LA PHASE D'
ESSORAGE EST TERMINEE, ATTENDRE 2
MINUTES AVANT D'OUVRIR LE HUBLOT

OUVERTURE DU COUVERCLE

Ouvrir complètement le couvercle. Ouvrir ensuite le panier en suivant les indications.

- Appuyer sur le bouton poussoir
- Appuyer sur le portillon arrière de façon à ouvrir les 2 portillons
- Ouvrir le portillon avant
- Ouvrir le portillon arrière
- Introduire le linge en évitant de mélanger des tissus qui demandent des lavages différents.
- Refermer le panier en suivant les indications
- Fermer le portillon arrière
- Fermer le portillon avant

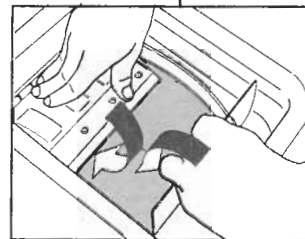
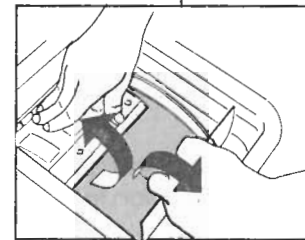
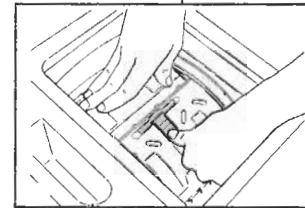
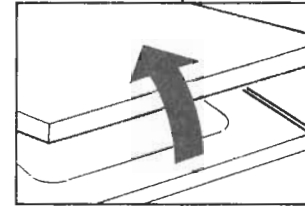
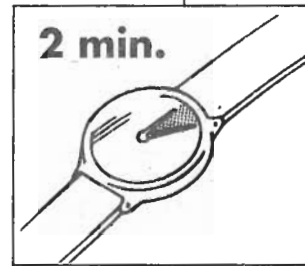

Assurez-vous que les crochets du portillon postérieur soient parfaitement introduits dans le logement du portillon antérieur. Libérez en premier le portillon antérieur puis le portillon postérieur.

ATTENTION:
L'OPERATION DE FERMETURE DOIT ÊTRE FAITE
AVEC SOIN POUR EVITER DES DOMMAGES
EVENTUELS SUR LE LINGE OU LA MACHINE.

Vérifier la fermeture correcte en appuyant vers le bas sur les deux portillons qui ne doivent pas se désenclencher.

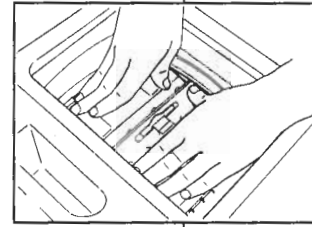
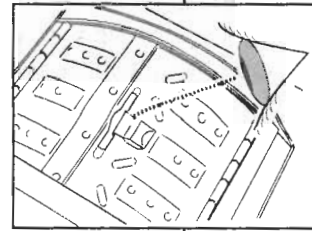

MANETTE DES PROGRAMMES DE LAVAGE

ATTENTION:
NE JAMAIS FAIRE TOURNER LA MANETTE
DANS LE SENS CONTRAIRE A CELUI DES
AIGUILLES D'UNE MONTRE: TOURNER LA
POIGNEE EN SENS HORAIRE ET NE JAMAIS
APPUYER SUR LA TOUCHE DE MARCHÉ (H)
AVANT D' AVOIR EFFECTUE LA SELECTION DU
PROGRAMME.

Les tableaux indiquent quel est le programme de lavage selon le numéro ou le symbole choisi.

A

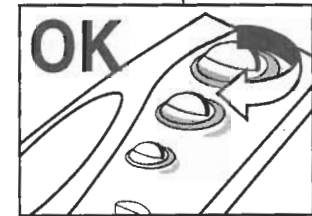
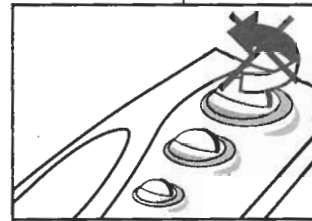

MANETTE DE REGLAGE DE LA TEMPERATURE DE LAVAGE

ELLE PEUT TOURNER DANS LES DEUX SENS

Ce lave-linge est doté de ce dispositif pour sélectionner la température de lavage souhaitée.

ATTENTION : LA TEMPÉRATURE SÉLECTIONNÉE À L'AIDE DU SÉLECTEUR EN DOIT JAMAIS ÊTRE SUPÉRIEURE À CELLE INDIQUÉE AU TABLEAU DE PROGRAMMES DE LAVAGE (PAGE : 20).

B



ESSORAGE MULTIVITESSE

ELLE PEUT TOURNER DANS LES DEUX SENS

La phase de l'essorage est très importante et votre modèle est doté d'une grande flexibilité pour satisfaire chaque exigence. Placer la manette sur la vitesse maximale, la machine exécute la cycle de base d'essorage ainsi défini: essorages intermédiaires pour tissus résistants, essorages finals pour tissus mixtes et pour la laine, la vitesse est de 400 tours/min., pendant environ 2'.

L'essorage final pour tissus résistants est de 400 tours/ min. pendant 1', 850 tours/min. pendant 3'.

En agissant sur la manette, il est possible de réduire la vitesse maximale et aussi la vitesse intermédiaire jusqu'à une complète élimination de l'essorage (position ✕).

C

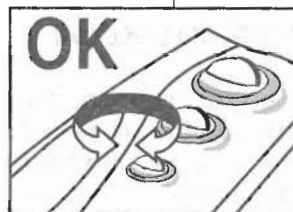

TOUCHE ARRÊT CUVE PLEINE**D**

Lorsque la touche n'est pas enfoncée, les programmes délicat et mixte effectuent régulièrement la vidange. En appuyant sur cette touche, l'eau demeure à l'intérieur de la cuve pour éviter que le linge ne se froisse trop. **Programme : 6-7-8-10-11.** Pour compléter le programme en essorant le linge, il faut appuyer de nouveau sur la touche et attendre que la machine essore. L'utilisation de cette touche est conseillé pour les tissus portant sur l'étiquette le même symbole.

TOUCHE EXTRA RINÇAGE**E**

Appuyer sur la touche "EXTRA RINÇAGE" pour éliminer le moindre résidu de détergent sur les tissus. Cette opération est importante pour les personnes ayant la peau délicate.

LAVAGE TRÈS DELICAT**F**

En enfonçant la touche, la rotation du panier passe de 55 à 40 rotation à la minute, ce qui permet un lavage très délicat particulièrement conseillé pour la laine et pour les tissus très délicats; également indiqué pour les tissus mixtes peu sales et linge prêt à endosser.

SIGNALISATION LUMINEUSE DE FONCTIONNEMENT**G****TOUCHE DEMARRAGE/ARRÊT****H**

BAC A DETERGENT

Le bac à détergent est divisé en 4 petits bacs:

- Le **compartiment I** sert au détergent de pré-lavage, qu'il soit liquide ou en poudre.

- Le **compartiment II** sert au détergent de lavage.

- Pour le **DÉTERGENT EN POUVRE**, le clapet bleu devra être positionné à la **butée supérieure**. Pour ce faire, **tirez le clapet vers le haut**.

- Pour le **DÉTERGENT LIQUIDE**, le clapet bleu devra être positionnée à la **butée inférieure**. Pour ce faire, **appuyez à fond sur le clapet**.

*Vérifiez auparavant l'absence d'éventuels restes d'eau d'un lavage précédent. S'il rest de l'eau, éliminez-la en soulevant le portillon.

ATTENTION:
N' OUBLIEZ PAS QUE CERTAINS DETERGENTS SONT DIFFICILES A ENTRAINER. DANS CE CAS, IL EST CONSEILLE D'UTILISER LE RECIPIENT APPROPRIE POUR LE METTRE DIRECTEMENT DANS LE TAMBOUR.

- le **compartiment**  sert à l'eau de Javel.

- le **compartiment**  sert pour les additifs spéciaux, assouplissant, parfumants, amidons, bleu, etc...

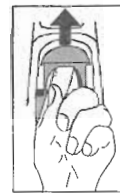
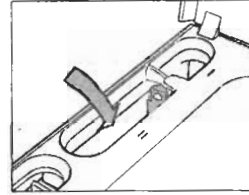
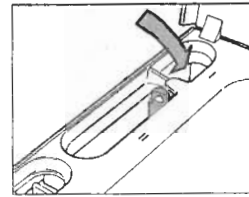

détergent en poudre

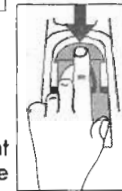

détergent liquide

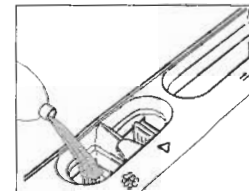
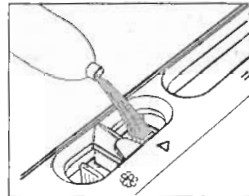

SELECTION

Pour traiter les divers types de tissus et différents intensités de salissures, la machine a 3 niveaux de programmes qui se différencient par le type de lavage, la température et la durée (voir le tableau des programmes de lavage).

SYMBÔLE ETIQUETTE	PROGRAMME POUR	CHARGE max kg
95°	Très sale Draps, nappes à couleurs résistantes et blanches, serviettes, linge très sale	5
55°	Très sale Draps, nappes à couleurs résistantes, blanches, serviettes linge	5
60°	Peu sale Linge couleurs, chemises, robes, pantalons	5
60°	Peu sale Linge couleurs, chemises, vestes, pantalons	3,5
60°	Linge couleurs, moyennement sale	3,5

1 Tissus résistants

Les programmes sont réalisés pour développer au mieux le degré de lavage et les rinçages, interrompus par des phases d'essorage, garantissant un rinçage parfait. La présence d'une phase de réduction progressive de la température de l'eau de lavage permet d'éviter la formation de plis sur les tissus. L'Essorage final assure un excellent repassage.

2 Tissus mixtes et synthétiques

Le lavage est optimisé dans les rythmes de rotation du panier; les rinçages cuve pleine, permettent d'obtenir un traitement délicat et d'excellentes résultats.

3 Tissus extrêmement délicats

Il s'agit d'un nouveau concept de lavage qui alterne des moments de travail et de trempage; ce processus est particulièrement indiqué pour le lavage de tissus extrêmement délicats comme la Pure Laine Vierge. Le lavage et le rinçage sont effectués cuve pleine afin d'obtenir les meilleurs résultats.

Pour terminer le cycle des tissus très délicats, les opérations peuvent être:

- vidange uniquement
- essorage délicat

Le programme essorage délicat est indispensable surtout pour la lingerie afin d'éviter des déformations pendant la phase de séchage à l'air.



LE PRODUIT

ATTENTION :

si vous devez laver des tapis, des couvre-lits ou d'autres pièces lourdes, nous vous conseillons de ne pas centrifuger.

Pour laver à la machine des vêtements et des lainages, ils doivent porter l'étiquette "pure laine vierge" et l'indication "ne se feutre pas" ou "peut être lavé en machine".

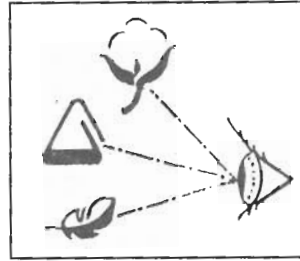

ATTENTION :

Au cours de la phase de sélection vérifier que:

- aucun objet métallique ne se trouve dans le linge à laver (boucles, épingles de nourrice, épingles, monnaie, etc.);
- les taies d'oreiller soient boutonnées, les fermetures à glissière, les crochets, les oeillets soient fermés, les ceintures et les rubans des robes de chambre soient noués;
- les anneaux soient enlevés des rideaux;
- n'oubliez pas de lire attentivement l'étiquette sur les tissus;
- Si, au cours de la sélection, vous trouvez des taches résistantes, les enlever à l'aide d'un détersif spécial ou d'une pâte de lavage.



TABLEAU DE PROGRAMMES

TYPE DE TISSU	SYMBOLE ETIQUETTE	PROGRAMME POUR	CHARG. MAXI kg	SELEC. PROG.	SELEC. TEMP. °C	CHARGE DE DETERSIF			
						I	II	△	☼
□ TIS. RÉSIDANTS △ TIS. MIXTES et SYNTHÉT. ▽ TIS. TRÈS DELICATS	40°	Programme de pré-lavage	5	A	40°	•			
		Uniquement vidange	—	Z	—				
TISSUS RÉSIDANTS	95°	Très sale Drap, nappes à couleurs résistantes et blanches, serviettes lingerie très sale	5	1	30°/90°	•	•	•	
		Peu sale Linge couleurs, chemises vestes, pullover	5	2	30°/60°	•	•	•	
	40°	PROGRAMME RAPIDE Peu sale Linge couleurs chemises vestes, pullover drap	3,5	3	40°	•	•	•	
		Taches organiques	—	△	—			•	
	Coton	Rinçages énergiques	5	4	—				•
	Coton, lin	Essorage énergique	5	5	—				
TISSUS MIXTES ET SYNTHÉTIQUES	60°	UNIVERSEL Très sales Chemises, drap, serviettes	2	6	60°	•		•	
	40°	PROGRAMME RAPIDE Peu sale Tissus délicats de couleurs	2	7	30°/50°	•		•	
		Rinçages délicats	2	8	—				•
		Essorage délicats	2	9	—				
TISSUS TRÈS DELICATS		Laine "lavable en machine"	1	10	40°	•		•	
		Rinçages délicats	2	11	—				•
		Essorage délicats	1,5	12	—				

* Programme 1 (60° C) en accorde IEC 456

Notes importantes

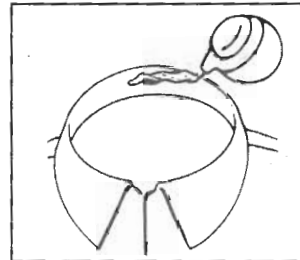
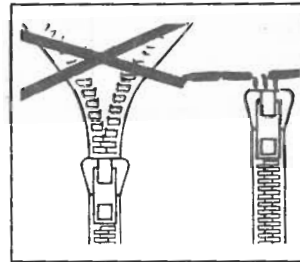
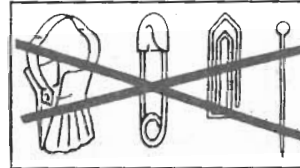
- 1 Pour des vêtements très sales, réduire le chargement à 3 kg maxi.
- 3 La phase de trempage s'achève avec la vidange de l'eau.
- 4 Dans les programmes 1-2-3, on peut effectuer le blanchissage automatique en mettant de l'eau de javel liquide dans le tiroir à déterfif △.

NOUS RECOMMANDONS D'UTILISER LA POUDRE "SKIP" POUR TOUS LES PROGRAMMES DE LAVAGE.



LAVAGE

SYSTEME "ECO SYSTEM"

Il consiste en un traitement spécifique de la température de lavage qui, avec l'arrêt biologique, favorise l'action des enzymes du détergent.

De même, l'augmentation graduelle de la vitesse d'essorage assure la redistribution automatique du linge dans le tambour, ce qui donne un meilleur équilibre.



CAPACITÉ VARIABLE

Cette machine peut adapter automatiquement le niveau d'eau au type et à la quantité de linge. Vous pouvez ainsi obtenir un lavage "personnalisé", même du point de vue énergétique.

Ce système permet de diminuer la consommation d'énergie et réduit nettement les temps de lavage.



Supposons que le linge à laver soit en COTON EXTREMEMENT SALE (s'il a des taches particulièrement résistantes les enlever avec la pâte spéciale).

Quand certaines pièces ont des taches qui doivent être traitées par un produit blanchissant liquide, vous pouvez les détacher dans la machine. Verser le produit blanchissant liquide dans le bac Δ et placer la manette (A) sur le programme spécial: "TACHES ORGANIQUES". Après ce traitement, ajouter à ces pièces le reste du linge et effectuer un lavage normal selon le programme choisi.

Nous vous conseillons de ne pas faire un lavage exclusivement de serviettes-éponge qui, absorbant beaucoup d'eau, deviennent trop lourdes.

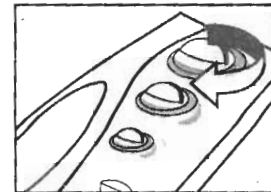
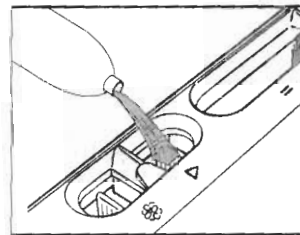

La charge admise pour les tissus résistants est de 5 kg, tandis qu'en cas de tissus délicats nous conseillons de ne pas dépasser 2 kg (1 kg en cas de pièces en "pure laine vierge" lavables dans la machine à laver), pour éviter la formation de plis difficiles à repasser. **Pour les tissus extrêmement délicats nous conseillons d'utiliser un sac en filet.**

EXEMPLE:

Consulter le tableau des divers programmes de lavage et vous trouverez les conseils de **CANDY:**

- Les étiquettes doivent indiquer "95° C".
- Ouvrir le couvercle
- Remplir le panier (maxi. 5 kg de linge sec).

ATTENTION:

Pour l'ouverture et la fermeture du tambour, voir le chapitre Description des commandes.

**ATTENTION:
AU MOMENT DE SELECTIONNER LE
PROGRAMME VERIFIER QUE LA TOUCHE ,
MARCHE/ARRÊT NE SOIT PAS ENFONCEE.**

Choisir le programme 1: pour choisir le programme, tourner la manette (A) **DANS LE SENS DES AIGUILLES D'UNE MONTRE** et faire coïncider le numéro du programme avec l'index.

- Placer le selecteur de température (B) sur 90 maxi.
- Remplir le bac I de pré-lavage avec 60 g. environ de détergent (5 kg): environ une mesure.

SYMBOLE ETIQUETTE	PROGRAMME POUR	CHARGE max kg
95°	Très sale Draps, nappes à couleurs résistants et blanches, serviettes imprégnées	5
95°	Très sale Draps, nappes à couleurs résistants, blanches, serviettes imprégnées	5
60°	Peu sale Linge couleurs résistants et blanches, polaire, jean	5
60°	Peu sale Linge Couleurs, chemises, vestes, culottes	3,5
		3,5

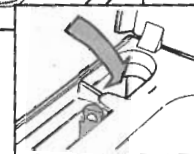
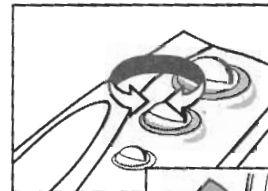
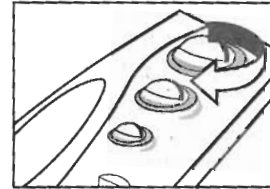
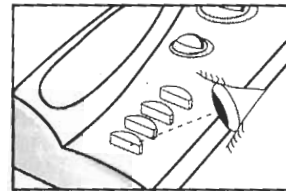
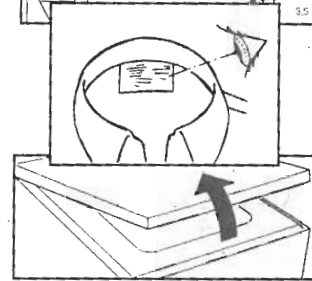

- Remplir le deuxième bac **II** de lavage avec 60 g de détergent (pour 5 kg).
- Remplir le bac de Δ blanchissage avec 70 cc. d'eau-de-javel (pour 5 kg).
- En cas de besoin, remplir le bac des additifs avec 50 cc de produit \otimes (5 kg).
- Fermer le couvercle.
- Vérifier que le robinet d'eau soit ouvert.
- Vérifier que la vidange soit placée correctement.
- Appuyer sur le bouton de mise en route (H). La machine accomplira le programme demandé.
- A la fin, appuyer sur la touche (H) marche/arrêt et la lampe-témoin s'éteindra.
- Ouvrir le couvercle et le panier et enlever le linge.

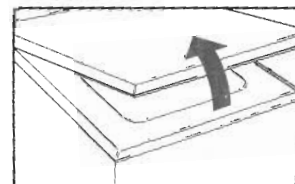
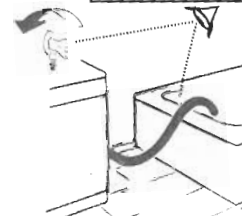
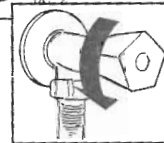
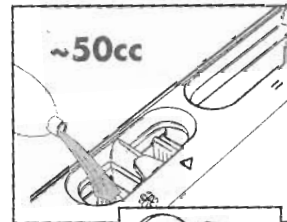
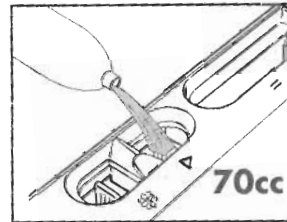
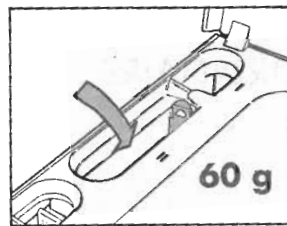

POUR TOUTS LES TYPES DE LAVAGE CONSULTER TOUJOURS LE TABLEAU DES PROGRAMMES ET SUIVRE LA SEQUENCE DES OPERATIONS INDIQUEE.

NETTOYAGE ET ENTRETIEN ORDINAIRE

Ne jamais utiliser de produits abrasifs, d'alcool et/ou de diluant, pour laver l'extérieur de votre machine; il suffit de passer un chiffon humide.

La machine n'a besoin que de peu d'entretien:

- Nettoyage des bacs.
- Nettoyage du filtre.
- Déménagements ou longues périodes d'arrêt de la machine.

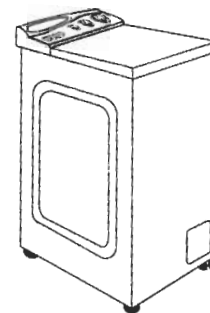
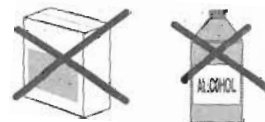

NETTOYAGE DES BACS

Il est conseillé de nettoyer de temps en temps les alvéoles pour produit adoucisseur et adoucir.

Pour effectuer cette opération, les deux siphons **M** doivent être retirés simplement en les tirant avec une certaine force.

Retirer d'éventuelles incrustations qui pourraient boucher le trou du passage de l'eau. Prévoir également le nettoyage des alvéoles pour le détergent.

Remettre le tiroir dans sa niche.

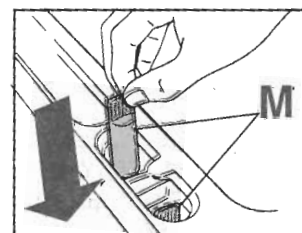
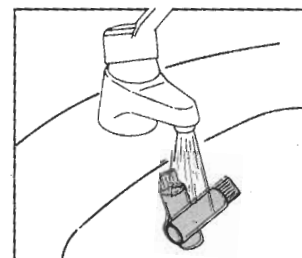
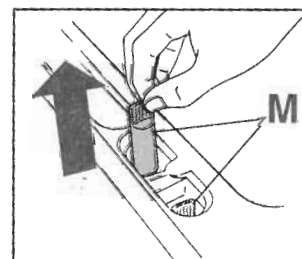

NETTOYAGE DU FILTRE

Le lave-linge est doté d'un filtre spécial qui retient les corps étrangers pouvant obstruer la vidange (pièces de monnaie, boutons, etc...), et qui permet de les récupérer facilement. S'il s'avère nécessaire de nettoyer le filtre, procéder de la manière suivante :

- Avec une pièce de monnaie ou une petite cuillère, tourner 1/8 (45°) de tour le bouton de fixation de la porte du filtre.
- Pour ouvrir, débloquer l'accès au filtre placé dans le bas de la machine.
- Utiliser un récipient pour l'écoulement de l'eau.
- Faire tourner le filtre dans le sens contraire à celui des aiguilles d'une montre, jusqu'à la butée.
- Sortir le filtre et le nettoyer.
- Lorsque le filtre est propre, le remettre en place en effectuant les opérations précédentes en sens inverse.

DEMEMAGEMENTS OU LONGUES PERIODES D'ARRET DE LA MACHINE

En cas de déménagements, ou de longues périodes d'arrêt de la machine dans des endroits non chauffés, il faut vidanger soigneusement tous ses tuyaux.

Débrancher le courant et se servir d'un seau. Enlever la bague sur le tuyau et le plier vers le bas, sur le seau, jusqu'à ce qu'il ne sorte plus d'eau. Après cette opération, la répéter en sens inverse.

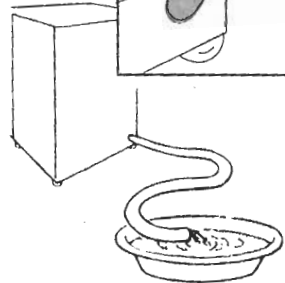
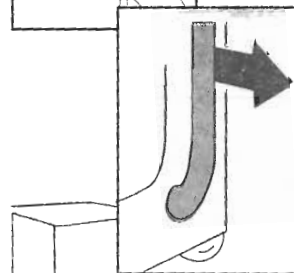
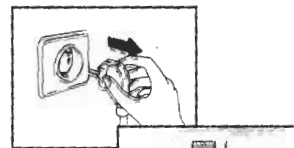
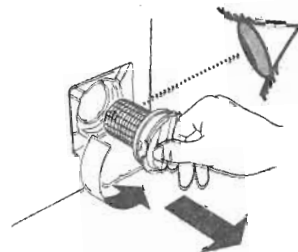
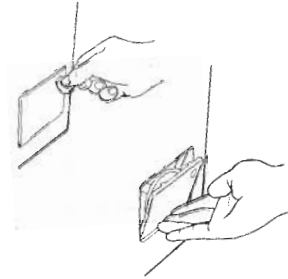
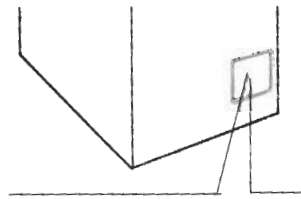

DÉPISTAGE DES PANNES

ANOMALIE	CAUSE	REMEDE
1. Aucun fonctionnement sur n'importe quel programme	La fiche n'est pas introduite dans la prise de courant	Brancher la fiche
	L'interrupteur général branché	Brancher l'interrupteur général
	Le courant est coupé	Contrôler
	Les valves de l'installation électrique sont défectueuses	Contrôler
	Portillon ouvert	Fermer le portillon
2. Absence d'alimentation d'eau	Voir cause 1	Contrôler
	Robinet de l'eau fermé	Ouvrir le robinet d'alimentation d'eau
	Programmeur mal positionné	Positionner correctement le programmeur
3. L'eau n'est pas évacuée	Tuyau de vidange plié	Redresser le tuyau de vidange
	Présence de corps étrangers dans le filtre	Inspecter le filtre
4. Pas d'essorage	La machine n'a pas encore évacué l'eau	Attendre quelques minutes et la machine évacuera l'eau
	La fonction "Suppression essorage" est sélectionnée (exclusivement sur certains modèles)	Presser la touche correspondant
5. De fortes vibrations pendant la phase d'essorage	La machine n'est pas à niveau	Régler les pattes
	Les étriers de transport n'ont pas été enlevés	Enlever les étriers de transport
	La charge de linge n'est pas distribuée de façon uniforme	Distribuer le linge de façon uniforme

Si le mauvais fonctionnement persiste, adressez-vous au Centre d'Assistance Technique **CANDY**; communiquez le nom du modèle indiqué sur la plaque signalétique se trouvant sur la carrosserie à l'intérieur du hublot ou sur le bulletin de garantie.

