

**Candy** 

**F** Mode d'emploi

**CTI 822 TV**

80028137 - 7/96



# INDEX

Avant-propos	
Notes générales à la livraison	4
Garantie	5
Mesures de sécurité	6
Données techniques	8
Mise en place, installation	9
Description des commandes	12
Bac à détergent	17
Sélection	18
Le produit	19
Tableau de programmes	20
Lavage	21
Nettoyage et entretien ordinaire	24
Dépiantage des pannes	26

## NOTES GENERALES A LA LIVRAISON

A la livraison veuillez contrôler que le matériel suivant accompagne la machine:

### LES CONSERVER

A) LIVRET D'INSTRUCTIONS

B) ADRESSES D'ASSISTANCE

C) CERTIFICATS DE GARANTIE

D) BOUCHONS

et contrôler que ce matériel soit en bon état; dans le cas contraire appelez le centre Candy le plus proche.

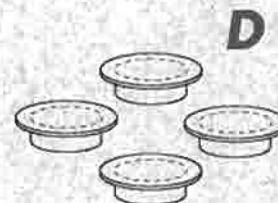
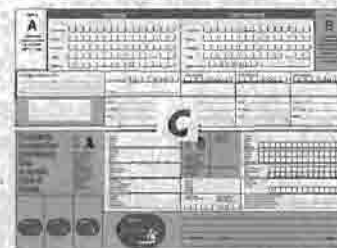
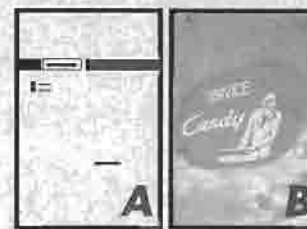
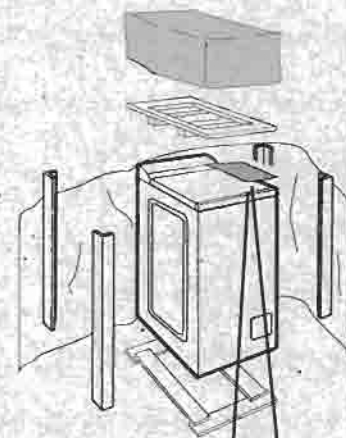

## GARANTIE

L'appareil est accompagné d'un certificat de garantie lui permettant de jouir gratuitement du Service d'Assistance technique, à l'exception d'une redevance fixe d'appel, pendant un an à dater de l'achat.

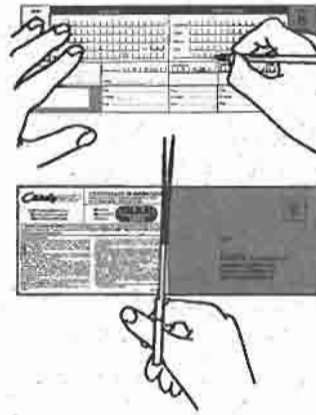

Ne pas oublier d'expédier le coupon **A** du certificat de garantie afin qu'il soit validé dans les 10 jours à dater de l'achat.

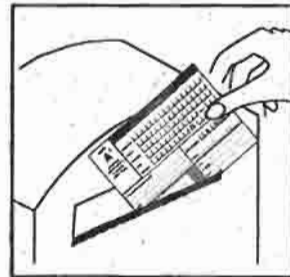

Vous devez conserver le coupon **B**, dûment rempli, qui sera montré au Service d'Assistance Technique en cas d'intervention; conservez également votre preuve fiscale d'achat.

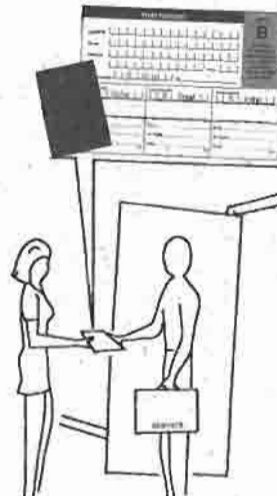

## MESURES DE SECURITE

**ATTENTION :**  
**EN CAS D'INTERVENTION DE NETTOYAGE ET**  
**D'ENTRETIEN**

- Débrancher la prise de courant.
- Fermer le robinet d'alimentation d'eau.
- Toutes les machines Candy sont pourvues d'une mise à la terre. Vérifier que l'installation électrique soit mise à la terre, dans le cas contraire demander l'intervention du personnel qualifié.

CE Cet appareil est conforme à la directive 89/336/EEC et modifications successive relative à la suppression des interférences Radio.

- Ne pas toucher l'appareil lorsqu'on a les mains ou les pieds mouillés.
- Ne pas toucher l'appareil pieds nus.
- Autant que possible éviter l'usage de rallonges dans les salles d'eau.

**ATTENTION:**  
**PENDANT LE LAVAGE L'EAU PEUT ATTEINDRE**  
**90°C.**

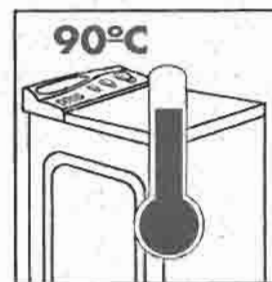
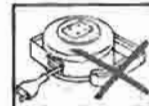
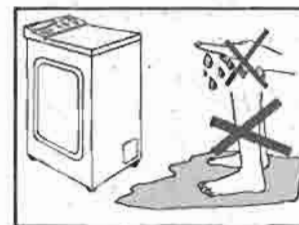
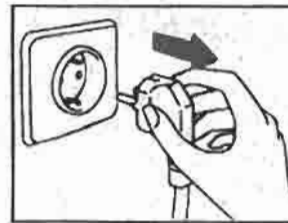

- Ne pas utiliser d'adaptateurs ou de prises multiples.
- Cet appareil ne doit pas être utilisé sans surveillance pas des enfants ou par des personnes non aptes.
- Pour débrancher la prise, ne pas tirer sur le câble ou sur la machine.
- Ne pas laisser la machine exposée aux agents atmosphériques (pluie, soleil, etc...).



### Important!

Si vous installez la machine sur un tapis ou sur moquette, il faut éviter d'obstruer les grilles d'aération qui se trouvent dans sa partie inférieure.

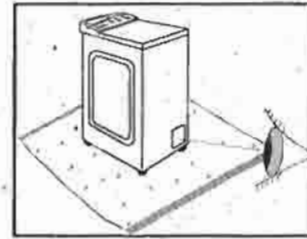

- 2 personnes pour soulever la machine (voir la figure).
- En cas de panne et/ou de mauvais fonctionnement arrêtez la machine, fermez le robinet d'alimentation d'eau et ne pas toucher à la machine. Pour toute réparation adressez-vous exclusivement à un centre d'assistance technique Candy en demandant des pièces de rechange d'origine. Le fait de ne pas respecter les indications susmentionnées peut compromettre la sécurité de l'appareil.

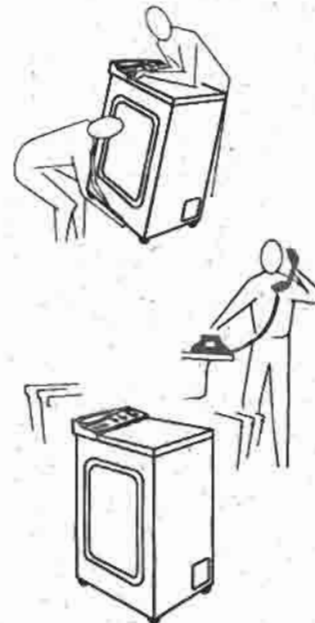

## DONNÉES TECHNIQUES

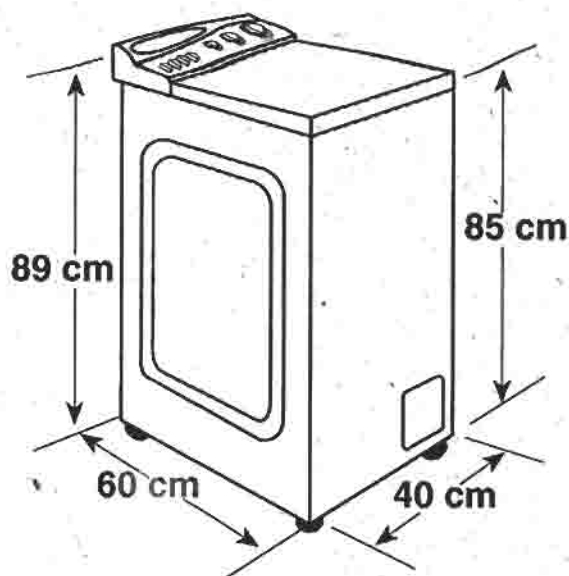

CAPACITE DE LINGE SEC	<i>kg</i>	<b>5</b>
NIVEAU D' EAU NORMAL	<i>l</i>	<b>70</b>
PUISSANCE MOTEUR LAVAGE 220V	<i>W</i>	<b>50</b>
PUISSANCE MOTEUR CENTRIFUGE 220V	<i>W</i>	<b>140/680</b>
PUISSANCE MOTEUR ELECTROPOMPE 220V	<i>W</i>	<b>30</b>
PUISSANCE RESISTANCE 220V	<i>W</i>	<b>1850</b>
PUISSANCE MAXI. ABSORBEE 220V	<i>W</i>	<b>2200</b>
CONSOMMATION ENERGIE (PROG. 90° C)	<i>kWh</i>	<b>1,75</b>
AMPERES DU FUSIBLE DE RESEAU	<i>A</i>	<b>10</b>
TOURS DE CENTRIFUGE (Tours/min.)	<i>giri/min.</i>	<b>750</b>
PRESSION DANS L'INSTALLATION HYDRAULIQUE	<i>N/cm<sup>2</sup></i>	<b>min. 5 max. 100</b>

## MISE EN PLACE INSTALLATION

Poser le lave-linge au sol sur sa face avant, retirer les 2 vis de fixation et dévisser la base.

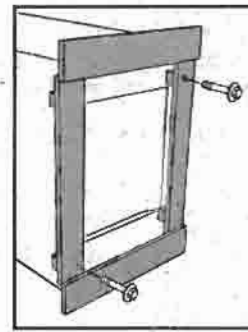

Défaire les 4 vis (A) du collier et les 4 vis (B).

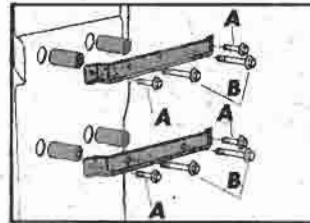

Remettre en place les 4 vis (A) et poser les enjoliveurs fournis (D).

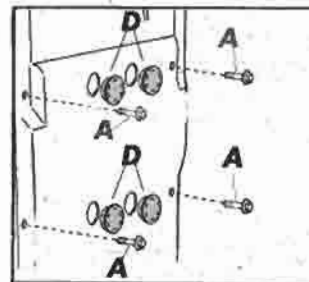

Déballer le câble et le tuyau.



**ATTENTION:  
NE PAS LAISSER À LA PORTÉE DES ENFANTS DES  
ELEMENTS D'EMBALLAGE QUI PEUVENT CAUSER  
DES RISQUES.**

Raccorder le tuyau d'entrée d'eau par une extrémité à l'électrovanne (partie supérieure arrière de la machine) et par l'autre extrémité au robinet ou prise d'eau. Utiliser un raccord fileté de 3/4" gaz.

**ATTENTION:  
NE PAS OUVRIR LE ROBINET**

Approcher la machine contre le mur en faisant attention à ce que le tuyau n'ait ni coudes ni étranglements; raccorder le tuyau de vidange au rebord de la baignoire

ou, mieux encore, à un dispositif fixe d'évacuation, hauteur mini. 50 cm et de diamètre supérieur au tuyau de la machine à laver.

En cas de besoin, utiliser le coude rigide livré avec la machine.

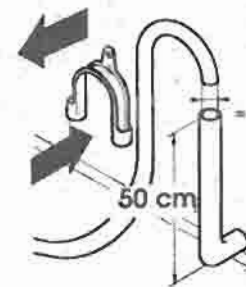
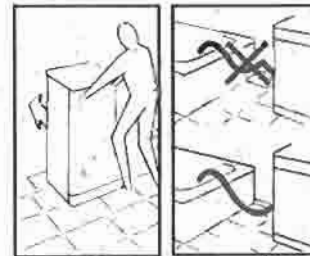
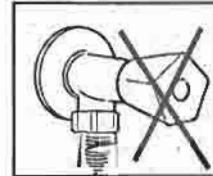
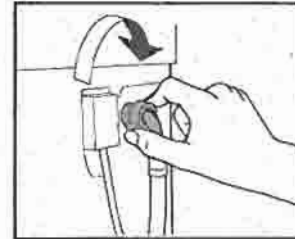
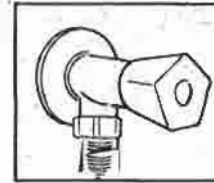

Placer l'étiquette autocollante, dans la langue correspondante, dans le support qui s'introduit dans la rainure arrière du viseur du panneau.

Mettre à niveau la machine à l'aide des pattes avant.

- a) Tourner dans le sens des aiguilles d'une montre l'écrou de façon à déverrouiller la vis du pied.
- b) Tourner le pied et le faire monter ou descendre jusqu'à obtenir une parfaite adhérence au sol.
- c) Enfin bloquer le pied en revissant l'écrou dans le sens inverse des aiguilles d'une montre et le faire adhérer au fond de la machine.

Vérifier que le bouton Marche/Arrêt ne soit pas enfoncé.

S'assurer que toutes les commandes sont en position "0" et que le hublot est bien fermé.

Le "clac" lors de la fermeture du couvercle vous confirmera que le couvercle est parfaitement verrouillé.

Brancher la prise.

Appuyer sur la touche Marche/Arrêt la lampe témoin de fonctionnement du courant est branchée; si elle ne s'allume pas se reporter au chapitre recherche de pannes.

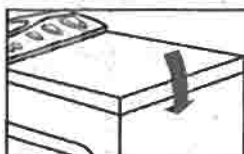
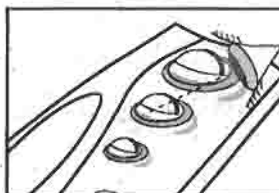
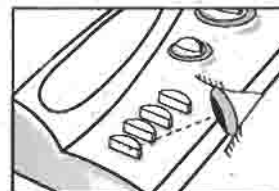
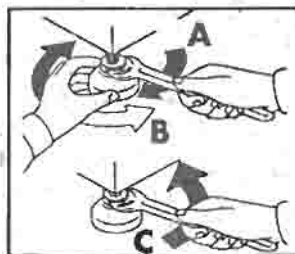

# DESCRIPTION DES COMMANDES

**CTI 822 TV**

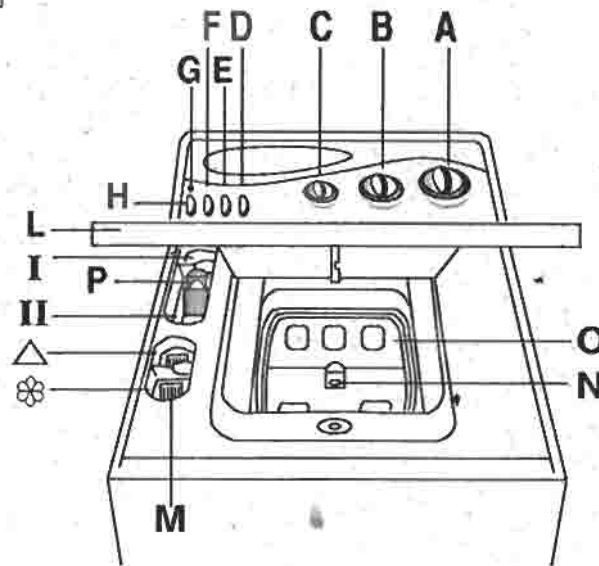

## COMMANDES

Manette des programmes de lavage.....	A
Poignée de réglage de la température de lavage.....	B
Essorage multivitesse.....	C
Touche arrêt cuve pleine.....	D
Touche 1/2 charge.....	E
Touche extra rinçage.....	F
Signalisation lumineuse de fonctionnement.....	G
Touche marche/arrêt.....	H
Couvercle.....	L
Siphons.....	M
Verrou d'ouverture de panier.....	N
Panier.....	O
Clapet détergent.....	P

**ATTENTION:**  
**UN DISPOSITIF DE SECURITE SPECIAL EMPECHE**  
**L'OUVERTURE IMMEDIATE DU HUBLOT A LA**  
**FIN DU LAVAGE. LORSQUE LA PHASE D'**  
**ESSORAGE EST TERMINEE, ATTENDRE 2**  
**MINUTES AVANT D'OUVRIR LE HUBLOT**

### OUVERTURE DU COUVERCLE

Ouvrir complètement le couvercle. Ouvrir ensuite le panier en suivant les indications.

- Appuyer sur le bouton poussoir
- Appuyer sur le portillon arrière de façon à ouvrir les 2 portillons
- Ouvrir le portillon avant
- Ouvrir le portillon arrière
- Introduire le linge en évitant de mélanger des tissus qui demandent des lavages différents.
- Refermer le panier en suivant les indications
- Fermer le portillon arrière
- Fermer le portillon avant

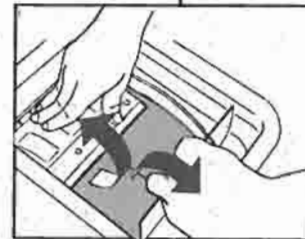
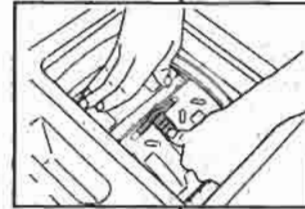
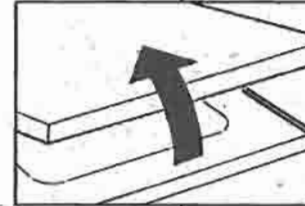
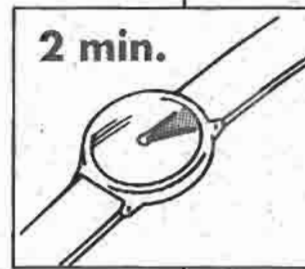

Assurez-vous que les crochets du portillon postérieur soient parfaitement introduits dans le logement du portillon antérieur. Libérez en premier le portillon antérieur puis le portillon postérieur.

**ATTENTION:**  
**L'OPERATION DE FERMETURE DOIT ÊTRE FAITE**  
**AVEC SOIN POUR EVITER DES DOMMAGES**  
**EVENTUELS SUR LE LINGE OU LA MACHINE.**

Vérifier la fermeture correcte en appuyant vers le bas sur les deux portillons qui ne doivent pas se désenclencher.

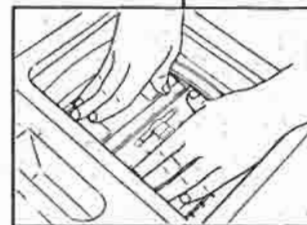
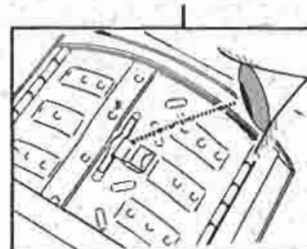

#### MANETTE DES PROGRAMMES DE LAVAGE

**ATTENTION:**  
**NE JAMAIS FAIRE TOURNER LA MANETTE**  
**DANS LE SENS CONTRAIRE A CELUI DES**  
**AIGUILLES D'UNE MONTRE: TOURNER LA**  
**POIGNEE EN SENS HORAIRE ET NE JAMAIS**  
**APPUYER SUR LA TOUCHE DE MARCHÉ (H)**  
**AVANT D' AVOIR EFFECTUE LA SELECTION DU**  
**PROGRAMME.**

Les tableaux indiquent quel est le programme de lavage selon le numéro ou le symbole choisi.

**A**

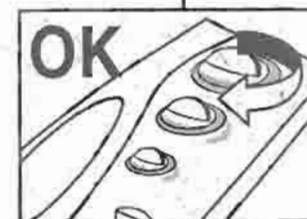
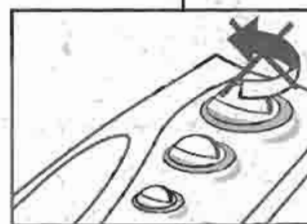

## MANETTE DE REGLAGE DE LA TEMPERATURE DE LAVAGE

### ELLE PEUT TOURNER DANS LES DEUX SENS

Cette machine à laver est pourvue de ce dispositif pour déterminer la température de lavage désirée.

Le tableau des programmes de lavage indique la température maxi. conseillée pour ce type de lavage.

### ATTENTION ! NE JAMAIS LA DEPASSER

B



## ESSORAGE MULTIVITESSE

La phase de l'essorage est très importante et votre modèle est doté d'une grande flexibilité pour satisfaire chaque exigence. Placer la manette sur la vitesse maximale, la machine exécute le cycle de base d'essorage ainsi défini : essorages intermédiaires pour tissus résistants, essorages finals pour tissus mixtes et pour la laine, la vitesse est de 400 tours/min., pendant environ 2'.

L'essorage final pour tissus résistants est de 400 tours/min. pendant 1'; 750 tours/min. pendant 3'.

En agissant sur la manette, il est possible de réduire la vitesse maximale et aussi la vitesse intermédiaire jusqu'à une complète élimination de l'essorage (position @).

C

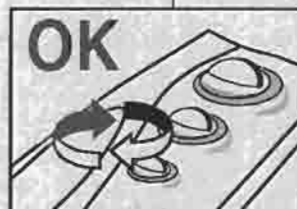

**TOUCHE ARRÊT CUVE PLEINE**

Lorsque la touche n'est pas enfoncée, les programmes délicat et mixte effectuent régulièrement la vidange. En appuyant sur cette touche, l'eau demeure à l'intérieur de la cuve pour éviter que le linge ne se froisse trop (programme 9-10-11-12-13-14-15-16-17). Pour compléter le programme en essorant le linge, il faut appuyer de nouveau sur la touche et attendre que la machine essore. Si on souhaite, éliminer l'eau sans essorage, il faut laisser sur la touche ressortie, appuyer sur la touche de sélection d'essorage et attendre que la machine complète le cycle. L'utilisation de cette touche est conseillé pour les tissus portant sur l'étiquette le même symbole.

**D****TOUCHE 1/2 CHARGE**

La machine peut avoir deux niveaux d'eau différents. Quand le poids du linge, dans les programmes pour tissus résistants n'atteint pas la charge complète on peut utiliser le niveau réduit qui permet une économie d'eau, de détergent et d'énergie électrique. Appuyer sur la touche correspondant au symbole indiqué.

**E**

**ATTENTION:**  
POUR TISSUS DELICATS ET TRES DELICATS, LA  
TOUCHE "NIVEAU ECONOMISEUR" NE DOIT  
PAS ÊTRE ENCLENCHEE.

**TOUCHE EXTRA RINÇAGE**

Appuyer sur la touche 'EXTRA RINÇAGE' pour éliminer le moindre résidu de détergent sur les tissus. Cette opération est importante pour les personnes ayant la peau délicate.

**F****VOYANT DE FONCTIONNEMENT****G****TOUCHE MARCHÉ/ARRÊT****H**

## BAC A DETERGENT

Le bac à détergent est divisé en 4 petits bacs:

- Le **compartiment I** sert au détergent de pré-lavage, qu'il soit liquide ou en poudre.
- Le **compartiment II** sert pour le détergent de lavage en poudre.
  - \* Certains modèles disposent en option de la possibilité d'utiliser du détergent liquide dans ce compartiment. Si tel est votre cas, faites comme suit :
- Pour le **détergent en poudre**, le clapet bleu devra être positionné à la **butée supérieure**. Pour ce faire, **tirez le clapet vers le haut**.
- Pour le **détergent liquide**, le clapet bleu devra être positionnée à la **butée inférieure**. Pour ce faire, **appuyez à fond sur le clapet**.

### ATTENTION:

**N' OUBLIEZ PAS QUE CERTAINS DETERGENTS SONT DIFFICILES A ENTRAINER. DANS CE CAS, IL EST CONSEILLE D'UTILISER LE RECIPIENT APPROPRIE POUR LE METTRE DIRECTEMENT DANS LE TAMBOUR.**

- le **compartiment  $\Delta$**  sert à l'eau de Javel.
- le **compartiment  $\otimes$**  sert pour les additifs spéciaux, assouplissant, parfumants, amidons, bleu, etc...

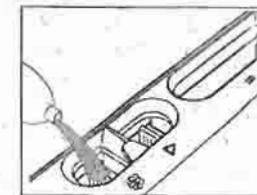
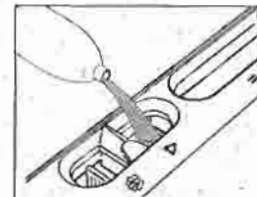
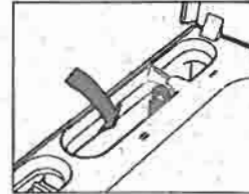
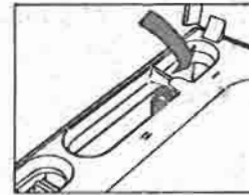



## SELECTION

Pour traiter les divers types de tissus et différents intensités de salissures, la machine a 3 niveaux de programmes qui se différencient par le type de lavage, la température et la durée (voir le tableau des programmes de lavage).

SYMBOLE ETIQUETTE	PROGRAMME POUR	CHARGEMENT max Kg
	<b>Tissus résistants</b> Drap, nappes à table, serviettes et serviettes, vêtements d'été	5
	<b>Tissus mixtes</b> Drap, nappes à table et serviettes, vêtements d'été	5
	<b>Tissus extrêmement délicats</b> Linge délicat, vêtements délicats	2,5
	<b>Pure laine</b> Linge délicat, vêtements délicats	2,5
	<b>Linge ordinaire</b> Linge ordinaire, vêtements d'été	2,5

### 1 Tissus résistants

Les programmes sont réalisés pour développer au mieux le degré de lavage et les 4 rinçages, interrompus par des phases d'essorage, garantissant un rinçage parfait. La présence d'une phase de réduction progressive de la température de l'eau de lavage permet d'éviter la formation de plis sur les tissus. L'Essorage final assure un excellent repassage.

### 2 Tissus mixtes et synthétiques

Le pré-lavage et le lavage sont optimisés dans les rythmes de rotation du panier; les 3 rinçages cuve pleine, permettent d'obtenir un traitement délicat et d'excellentes résultats.

### 3 Tissus extrêmement délicats

Il s'agit d'un nouveau concept de lavage qui alterne des moments de travail et de trempage; ce processus est particulièrement indiqué pour le lavage de tissus extrêmement délicats comme la Pure Laine Vierge. Le lavage et le rinçage sont effectués cuve pleine afin d'obtenir les meilleurs résultats.

Pour terminer le cycle des tissus très délicats, les opérations peuvent être:

- vidange uniquement
- essorage délicat

Le programme essorage délicat est indispensable surtout pour la lingerie afin d'éviter des déformations pendant la phase de séchage à l'air.



## LE PRODUIT

### ATTENTION :

si vous devez laver des tapis, des couvre-lits ou d'autres pièces lourdes, nous vous conseillons de ne pas centrifuger.

Pour laver à la machine des vêtements et des lainages, ils doivent porter l'étiquette "pure laine vierge" et l'indication "ne se feutre pas" ou "peut être lavé en machine".

### ATTENTION :

**Au cours de la phase de sélection vérifier que:**

- aucun objet métallique ne se trouve dans le linge à laver (boucles, épingles de nourrice, épingles, monnaie, etc.);
- les taies d'oreiller soient boutonnées, les fermetures à glissière, les crochets, les oeillets soient fermés, les ceintures et les rubans des robes de chambre soient noués;
- les anneaux soient enlevés des rideaux;
- n'oubliez pas de lire attentivement l'étiquette sur les tissus;
- Si, au cours de la sélection, vous trouvez des taches résistantes, les enlever à l'aide d'un détergent spécial ou d'une pâte de lavage.

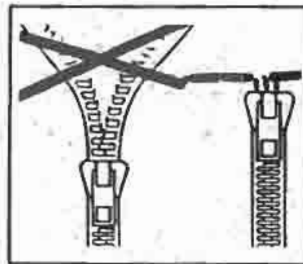
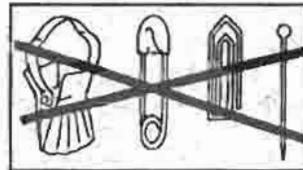
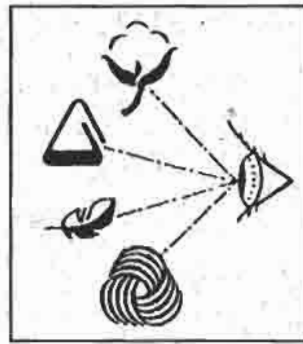

# TABLEAU DE PROGRAMMES

	TYPE DE TISSU	SYMBOLE ETIQUETTE	PROGRAMME POUR	CHARG. MAXI kg	SELEC. PROG.	SELEC. TEMP. °C	CHARGE DE DÉTERSIF			
							I	II	△	☉
TISSUS RÉSISTANTS	Coton, lin, chanvre	95°	Très sale Drap, nappes à couleurs résistantes et blanches, serviettes lingerie très sale	5	1 <sup>re</sup> ou 2	90°	•	•	• <sup>11</sup>	•
		95°	Très sale Drap, nappes à couleurs résistantes et blanches, serviettes lingerie très sale	3,5	3	90°		•	• <sup>11</sup>	•
	Coton, lin, mixtes résistants	60°	Peu sale Linge couleurs, chemises vestes, pullover	5	1 <sup>re</sup> ou 2	60°	•	•	• <sup>11</sup>	•
		60°	Peu sale Linge couleurs, chemises vestes, pullover drap	3,5	3	60°		•	• <sup>11</sup>	•
	Coton, mixte	60°	Linge couleurs, moyennement sale	3,5	4	60°		•		•
		40°	Linge de couleurs (blue jeans)	5	5	40°		•		•
	Coton		Taches organiques	-	△	-			• <sup>11</sup>	
	Coton, lin		Rincages énergiques	5	6	-				•
		Apprêt parfum adoucissant	5	7	-				•	
		Essorage énergétique	5	8	-					
TISSUS MIXTES ET SYNTHÉTIQUES	Mixtes résistants	60°	Très sales Chemises, drap, serviettes	2	9 <sup>re</sup>	60°	•	•		•
	Synthétiques (Nylon, mixtes de coton)	60°	Normalement sale Chemises, blouses, jupe de couleurs résistantes	2	10	60°		•		•
	Mixtes cotons Synthétiques	30°	Universel Peu sale, jeans légèrement sale	2	11	30°/50°		•		•
		40°								
		50°								
Synthétiques délicats	40°	Tissus délicats de couleurs	2	12	40°		•		•	
Mixtes Synthétiques délicats		Rincages délicats	2	13	-				•	
		Apprêt parfum adoucissant	2	14	-				•	
TISSUS TRÈS DÉLICATS	Synthétiques bariolés	30° 40°	Rideaux, jupes, blouses, chemises	1,5	15 <sup>re</sup>	30°/40°	•	•	•	•
	Lainages		Laine "lavable en machine"	1	16	40°		•	•	•
	Mixtes Synthétiques délicats		Rincages délicats	2	17	-				
			Essorage délicats	1,5	18	-				
	Pour le linge à ne pas essorer		Uniquement vidange	-	2	-				

## Notes importantes

- 1 Pour des vêtements très sales, réduire le chargement à 3 kg maxi.
- 2 La phase de trempage s'achève avec la vidange de l'eau.
- 3 Dans les programmes 1-2-3, on peut effectuer le blanchissage automatique en mettant de l'eau de javel liquide dans le tiroir à détersif △.
- 4 Programmes avec phase de pré-lavage.

NOUS RECOMMANDONS D'UTILISER LA POUDRE "SKIP" POUR TOUS LES PROGRAMMES DE LAVAGE.



# LAVAGE

## CAPACITÉ VARIABLE

Cette machine peut adapter automatiquement le niveau d'eau au type et à la quantité de linge. Vous pouvez ainsi obtenir un lavage "personnalisé", même du point de vue énergétique.

Ce système permet de diminuer la consommation d'énergie et réduit nettement les temps de lavage.

Supposons que le linge à laver soit en COTON EXTREMEMENT SALE (s'il a des taches particulièrement résistantes les enlever avec la pâte spéciale).

Quand certaines pièces ont des taches qui doivent être traitées par un produit blanchissant liquide, vous pouvez les détacher dans la machine. Verser le produit blanchissant liquide dans le bac  $\Delta$  et placer la manette (A) sur le programme spécial: "TACHES ORGANIQUES". Après ce traitement, ajouter à ces pièces le reste du linge et effectuer un lavage normal selon le programme choisi.

Nous vous conseillons de ne pas faire un lavage exclusivement de serviettes-éponge qui, absorbant beaucoup d'eau, deviennent trop lourdes.

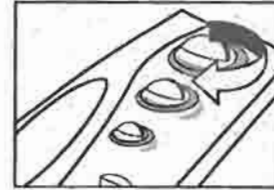
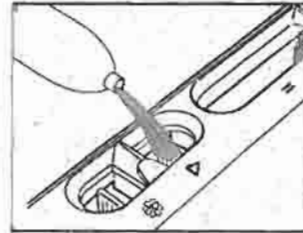

La charge admise pour les tissus résistants est de 5 kg, tandis qu'en cas de tissus délicats nous conseillons de ne pas dépasser 2 kg (1 kg en cas de pièces en "pure laine vierge" lavables dans la machine à laver), pour éviter la formation de plis difficiles à repasser. **Pour les tissus extrêmement délicats nous conseillons d'utiliser un sac en filet.**

**EXEMPLE:**

Consulter le tableau des divers programmes de lavage et vous trouverez les conseils de Candy:

- Les étiquettes doivent indiquer "95° C".
- Ouvrir le couvercle
- Remplir le panier (maxi. 5 kg de linge sec).

**ATTENTION:**

Pour l'ouverture et la fermeture du tambour, voir le chapitre Description des commandes.

**ATTENTION:**  
**AU MOMENT DE SELECTIONNER LE PROGRAMME VERIFIER QUE LA TOUCHE, MARCHE/ARRÊT NE SOIT PAS ENFONCEE.**

Choisir le programme 1: pour choisir le programme, tourner la manette (A) DANS LE SENS DES AIGUILLES D'UNE MONTRE et faire coïncider le numéro du programme avec l'index.

- Placer le selecteur de température (B) sur 90 maxi.
- Remplir le bac I de pré-lavage avec 60 g. environ de détergent (5 kg): environ une mesure.

SYMBÔLE ÉTIQUETTE	PROGRAMME POUR	CHARGE max. kg
	Tissus résistants Coton, lin, polyester, synthétique et mixtes	5
	Tissus résistants Laine, soie, polyester, synthétique et mixtes	5
	Tissus délicats Laine, soie, polyester, synthétique et mixtes	2,5
	Tissus délicats Laine, soie, polyester, synthétique et mixtes	2,5

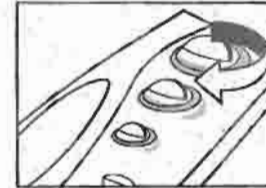
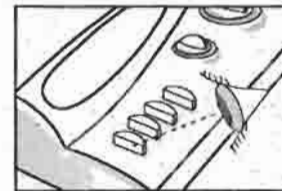
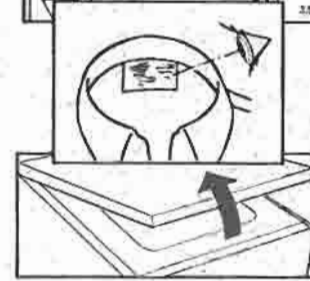

- Remplir le deuxième bac II de lavage avec 60 g de détergent (pour 5 kg).
- Remplir le bac de  $\Delta$  blanchissage avec 100 cc. d'eau-de-javel (pour 5 kg).
- En cas de besoin, remplir le bac des additifs avec 50 cc de produit  $\otimes$  (5 kg).
- Fermer le couvercle.
- Vérifier que le robinet d'eau soit ouvert.
- Vérifier que la vidange soit placée correctement.
- Appuyer sur le bouton de mise en route (H). La machine accomplira le programme demandé.
- A la fin, appuyer sur la touche (H) marche/arrêt et la lampe-témoin s'éteindra.
- Ouvrir le couvercle et le panier et enlever le linge.

**POUR TOUS LES TYPES DE LAVAGE CONSULTER TOUJOURS LE TABLEAU DES PROGRAMMES ET SUIVRE LA SEQUENCE DES OPERATIONS INDIQUEE.**

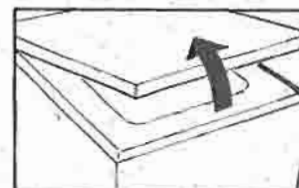
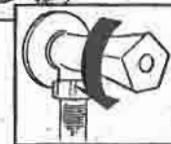
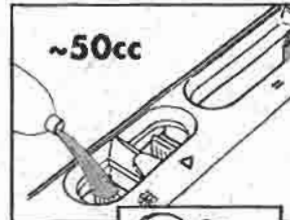
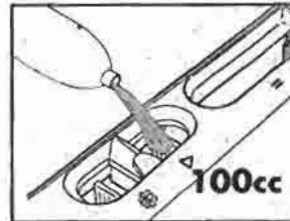
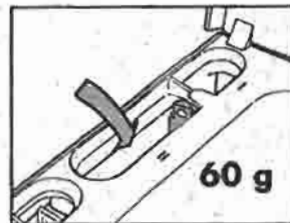

## NETTOYAGE ET ENTRETIEN ORDINAIRE

Ne jamais utiliser de produits abrasifs, d'alcool et/ou de diluant, pour laver l'extérieur de votre machine; il suffit de passer un chiffon humide.

La machine n'a besoin que de peu d'entretien:

- Nettoyage des bacs.
- Nettoyage du filtre.
- Déménagements ou longues périodes d'arrêt de la machine.

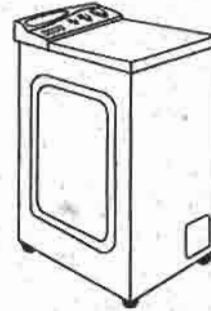
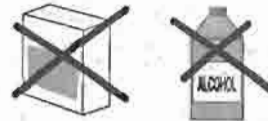

## NETTOYAGE DES BACS

Il est conseillé de nettoyer de temps en temps les alvéoles pour produit adoucisseur et adoucisseur.

Pour effectuer cette opération, les deux siphons **M** doivent être retirés simplement en les tirant avec une certaine force.

Retirer d'éventuelles incrustations qui pourraient boucher le trou du passage de l'eau. Prévoir également le nettoyage des alvéoles pour le détergent.

Remettre le tiroir dans sa niche.

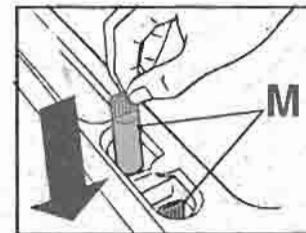
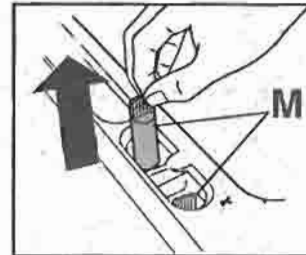

## NETTOYAGE DU FILTRE

Le lave-linge est doté d'un filtre spécial qui retient les corps étrangers pouvant obstruer la vidange (pièces de monnaie, boutons, etc...), et qui permet de les récupérer facilement. S'il s'avère nécessaire de nettoyer le filtre, procéder de la manière suivante :

- Avec une pièce de monnaie ou une petite cuillère, tourner  $1/8$  ( $45^\circ$ ) de tour le bouton de fixation de la porte du filtre.
- Pour ouvrir, débloquer l'accès au filtre placé dans le bas de la machine.
- Utiliser un récipient pour l'écoulement de l'eau.
- Faire tourner le filtre dans le sens contraire à celui des aiguilles d'une montre, jusqu'à la butée.
- Sortir le filtre et le nettoyer.
- Lorsque le filtre est propre, le remettre en place en effectuant les opérations précédentes en sens inverse.

## DEMEMAGEMENTS OU LONGUES PERIODES D'ARRÊT DE LA MACHINE

En cas de déménagements, ou de longues périodes d'arrêt de la machine dans des endroits non chauffés, il faut vidanger soigneusement tous ses tuyaux.

Débrancher le courant et se servir d'un seau. Enlever la bague sur le tuyau et le plier vers le bas, sur le seau, jusqu'à ce qu'il ne sorte plus d'eau. Après cette opération, la répéter en sens inverse.

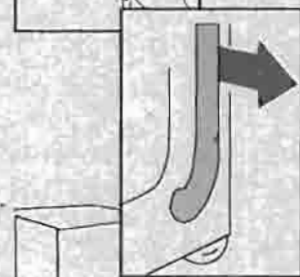
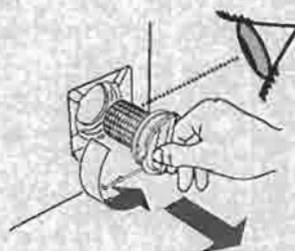
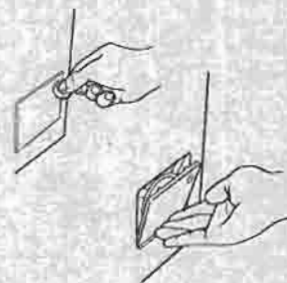
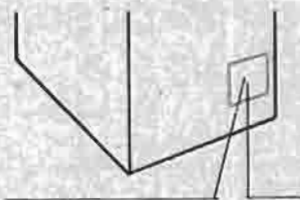



## DÉPISTAGE DES PANNES

ANOMALIE	CAUSE	REMEDE
1. Aucun fonctionnement sur n'importe quel programme	La fiche n'est pas introduite dans la prise de courant	Brancher la fiche
	L'interrupteur général branché	Brancher l'interrupteur général
	Le courant est coupé	Contrôler
	Les valves de l'installation électrique sont défectueuses	Contrôler
	Portillon ouvert	Fermer le portillon
2. Absence d'alimentation d'eau	Voir cause 1	Contrôler
	Robinet de l'eau fermé	Ouvrir le robinet d'alimentation d'eau
	Programmateurs mal positionnés	Positionner correctement le programmeur
3. L'eau n'est pas évacuée	Tuyau de vidange plié	Redresser le tuyau de vidange
	Présence de corps étrangers dans le filtre	Inspecter le filtre
4. Pas d'essorage	La machine n'a pas encore évacué l'eau	Attendre quelques minutes et la machine évacuera l'eau
	La fonction "Suppression essorage" est sélectionnée (exclusivement sur certains modèles)	Presser la touche correspondant
5. De fortes vibrations pendant la phase d'essorage	La machine n'est pas à niveau	Régler les pattes
	Les étriers de transport n'ont pas été enlevés	Enlever les étriers de transport
	La charge de linge n'est pas distribuée de façon uniforme	Distribuer le linge de façon uniforme

Si le mauvais fonctionnement persiste, adressez-vous au Centre d'Assistance Technique Candy; communiquez le nom du modèle indiqué sur la plaque signalétique se trouvant sur la carrosserie à l'intérieur du hublot ou sur le bulletin de garantie.





**F** Mode d'emploi

**CTI 822 TV**

80028137 - 7/96



## TOUS NOS COMPLIMENTS

En achetant cet appareil ménager Candy, vous avez démontré que vous n'acceptez aucun compromis: vous voulez toujours ce qu'il y a de mieux.

Candy a le plaisir de vous proposer cette nouvelle machine à laver qui est le résultat d'années de recherche et d'expérience acquises sur le marché grâce au contact direct avec les Consommateurs. Vous avez choisi la qualité, la durée et les excellentes prestations que cette machine à laver vous offre.

Candy vous propose toute une vaste gamme d'appareils électroménagers: machines à laver la vaisselle, machines à laver et sécher le linge, cuisinières, fours à micro-ondes, fours et surfaces de cuisson, réfrigérateurs et congélateurs.

Demandez à votre Revendeur le catalogue complet des produits Candy.

Nous vous prions de lire attentivement les conseils contenus dans ce livret car il contient d'importantes indications concernant la borne d'installation, d'emploi, d'entretien et quelques suggestions utiles en vue d'améliorer l'utilisation de la machine à laver.

Conservez avec soin ce livret: vous pourrez le consulter bien souvent.

Quand vous communiquez avec Candy, ou avec ses centres d'assistance, veuillez citer le Modèle, le n° et le numéro G (éventuellement); pratiquement tout ce qui est indiqué sur la plaque signalétique.

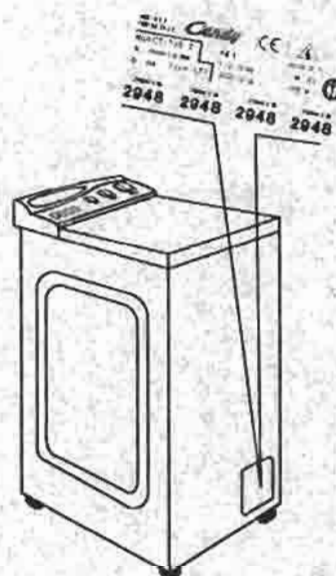
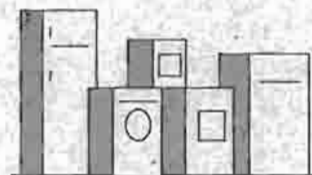
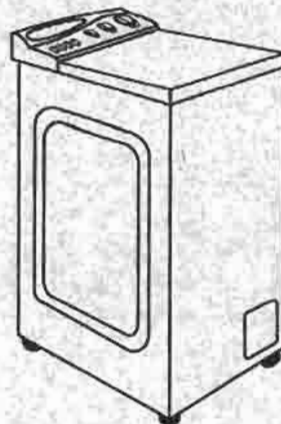

## INDEX

Avant-propos	
Notes générales à la livraison	4
Garantie	5
Mesures de sécurité	6
Données techniques	8
Mise en place, installation	9
Description des commandes	12
Bac à détergent	17
Sélection	18
Le produit	19
Tableau de programmes	20
Lavage	21
Nettoyage et entretien ordinaire	24
Dépistage des pannes	26

## NOTES GENERALES A LA LIVRAISON

A la livraison veuillez contrôler que le matériel suivant accompagne la machine:

### LES CONSERVER

A) LIVRET D'INSTRUCTIONS

B) ADRESSES D'ASSISTANCE

C) CERTIFICATS DE GARANTIE

D) BOUCHONS

et contrôler que ce matériel soit en bon état; dans le cas contraire appelez le centre Candy le plus proche.

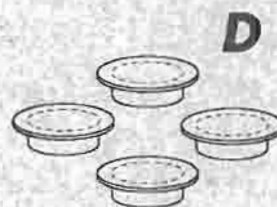
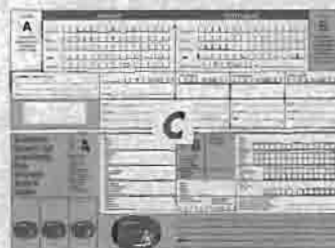
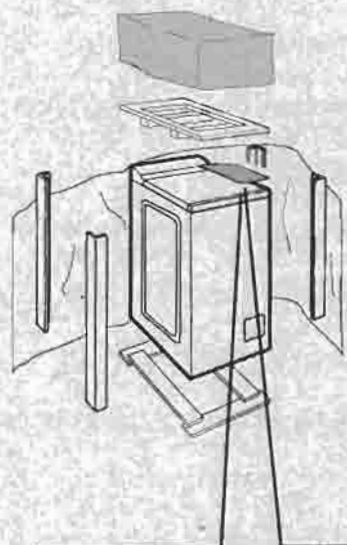

## GARANTIE

L'appareil est accompagné d'un certificat de garantie lui permettant de jouir gratuitement du Service d'Assistance technique, à l'exception d'une redevance fixe d'appel, pendant un an à dater de l'achat.

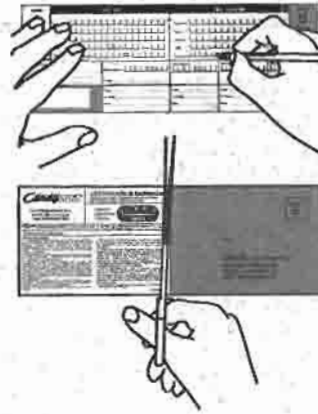

Ne pas oublier d'expédier le coupon **A** du certificat de garantie afin qu'il soit validé dans les 10 jours à dater de l'achat.

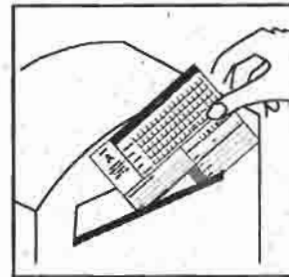

Vous devez conserver le coupon **B**, dûment rempli, qui sera montré au Service d'Assistance Technique en cas d'intervention; conservez également votre preuve fiscale d'achat.

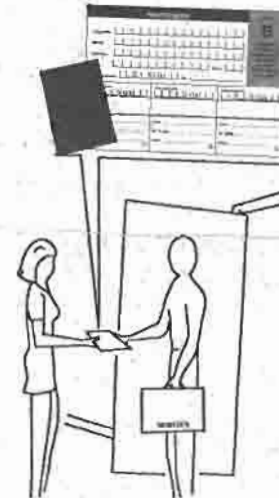

## MESURES DE SECURITE

**ATTENTION :**  
**EN CAS D'INTERVENTION DE NETTOYAGE ET D'ENTRETIEN**

- Débrancher la prise de courant.
- Fermer le robinet d'alimentation d'eau.
- Toutes les machines Candy sont pourvues d'une mise à la terre. Vérifier que l'installation électrique soit mise à la terre, dans le cas contraire demander l'intervention du personnel qualifié.

CE Cet appareil est conforme à la directive 89/336/EEC et modifications successive relative à la suppression des interférences Radio.

- Ne pas toucher l'appareil lorsqu'on a les mains ou les pieds mouillés.
- Ne pas toucher l'appareil pieds nus.
- Autant que possible éviter l'usage de rallonges dans les salles d'eau.

**ATTENTION:**  
**PENDANT LE LAVAGE L'EAU PEUT ATTEINDRE 90°C.**

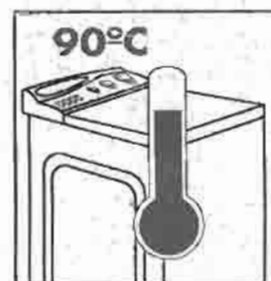
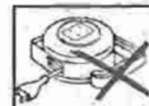
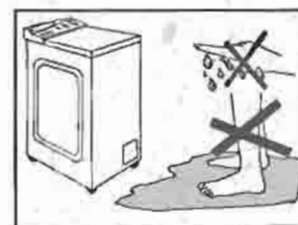
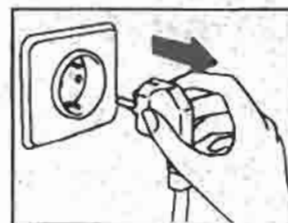

- Ne pas utiliser d'adaptateurs ou de prises multiples.
- Cet appareil ne doit pas être utilisé sans surveillance pas des enfants ou par des personnes non aptes.
- Pour débrancher la prise, ne pas tirer sur le câble ou sur la machine.
- Ne pas laisser la machine exposée aux agents atmosphériques (pluie, soleil, etc...).



### Important!

Si vous installez la machine sur un tapis ou sur moquette, il faut éviter d'obstruer les grilles d'aération qui se trouvent dans sa partie inférieure.

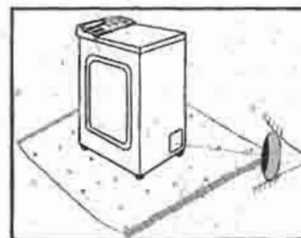

- 2 personnes pour soulever la machine (voir la figure).
- En cas de panne et/ou de mauvais fonctionnement arrêter la machine, fermer le robinet d'alimentation d'eau et ne pas toucher à la machine. Pour toute réparation adressez-vous exclusivement à un centre d'assistance technique Candy en demandant des pièces de rechange d'origine. Le fait de ne pas respecter les indications susmentionnées peut compromettre la sécurité de l'appareil.





## DONNÉES TECHNIQUES

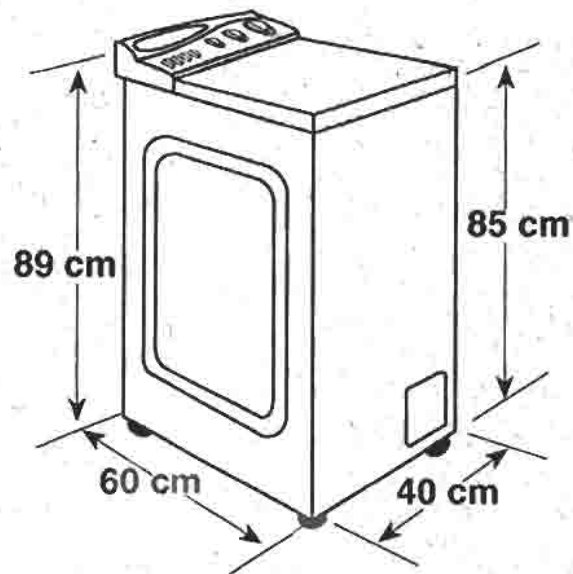

CAPACITE DE LINGE SEC	<i>kg</i>	<b>5</b>
NIVEAU D'EAU NORMAL	<i>l</i>	<b>70</b>
PUISSANCE MOTEUR LAVAGE 220V	<i>W</i>	<b>50</b>
PUISSANCE MOTEUR CENTRIFUGE 220V	<i>W</i>	<b>140/680</b>
PUISSANCE MOTEUR ELECTROPOMPE 220V	<i>W</i>	<b>30</b>
PUISSANCE RESISTANCE 220V	<i>W</i>	<b>1850</b>
PUISSANCE MAXI. ABSORBEE 220V	<i>W</i>	<b>2200</b>
CONSOMMATION ENERGIE (PROG. 90° C)	<i>kWh</i>	<b>1,75</b>
AMPERES DU FUSIBLE DE RESEAU	<i>A</i>	<b>10</b>
TOURS DE CENTRIFUGE (Tours/min.)	<i>giri/min.</i>	<b>750</b>
PRESSION DANS L'INSTALLATION HYDRAULIQUE	<i>N/cm<sup>2</sup></i>	<b>min. 5 max. 100</b>

## MISE EN PLACE INSTALLATION

Poser le lave-linge au sol sur sa face avant, retirer les 2 vis de fixation et dévisser la base.

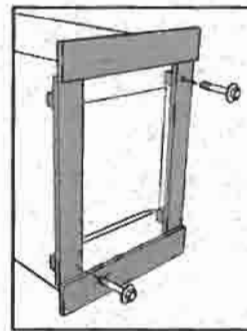

Défaire les 4 vis (A) du collier et les 4 vis (B).

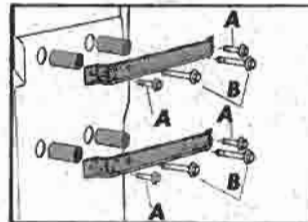

Remettre en place les 4 vis (A) et poser les enjoliveurs fournis (D).

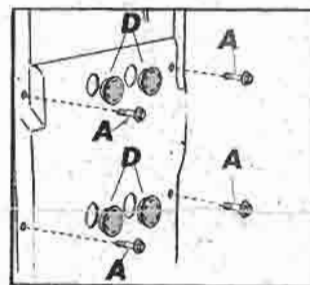

Déballer le câble et le tuyau.

**ATTENTION:**  
**NE PAS LAISSER À LA PORTÉE DES ENFANTS DES**  
**ELEMENTS D'EMBALLAGE QUI PEUVENT CAUSER**  
**DÈS RISQUES.**

Raccorder le tuyau d'entrée d'eau par une extrémité à l'électrovanne (partie supérieure arrière de la machine) et par l'autre extrémité au robinet ou prise d'eau. Utiliser un raccord fileté de 3/4" gaz.

**ATTENTION:**  
**NE PAS OUVRIR LE ROBINET**

Approcher la machine contre le mur en faisant attention à ce que le tuyau n'ait ni coudes ni étranglements; raccorder le tuyau de vidange au rebord de la baignoire

ou, mieux encore, à un dispositif fixe d'évacuation, hauteur mini. 50 cm et de diamètre supérieur au tuyau de la machine à laver.

En cas de besoin, utiliser le coude rigide livré avec la machine.

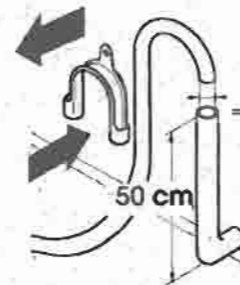
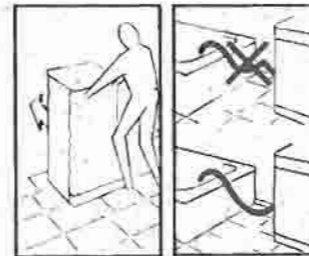
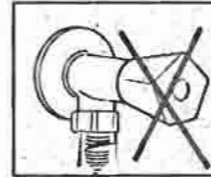
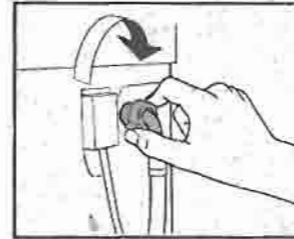
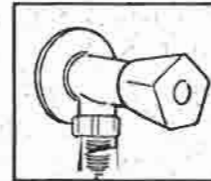

Placer l'étiquette autocollante, dans la langue correspondante, dans le support qui s'introduit dans la rainure arrière du viseur du panneau.

Mettre à niveau la machine à l'aide des pattes avant.

- a) Tourner dans le sens des aiguilles d'une montre l'écrou de façon à déverrouiller la vis du pied.
- b) Tourner le pied et le faire monter ou descendre jusqu'à obtenir une parfaite adhérence au sol.
- c) Enfin bloquer le pied en revissant l'écrou dans le sens inverse des aiguilles d'une montre et le faire adhérer au fond de la machine.

Vérifier que le bouton Marche/Arrêt ne soit pas enfoncé.

S'assurer que toutes les commandes sont en position "0" et que le hublot est bien fermé.

Le "clac" lors de la fermeture du couvercle vous confirmera que le couvercle est parfaitement verrouillé.

Brancher la prise.

Appuyer sur la touche Marche/Arrêt la lampe témoin de fonctionnement du courant est branchée; si elle ne s'allume pas se reporter au chapitre recherche de pannes.

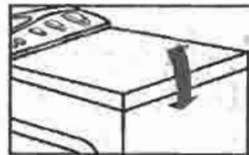
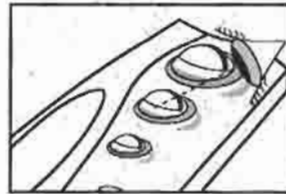
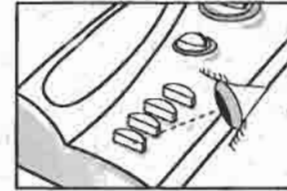
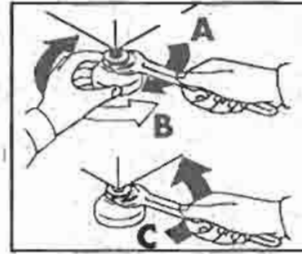

# DESCRIPTION DES COMMANDES

## CTI 822 TV

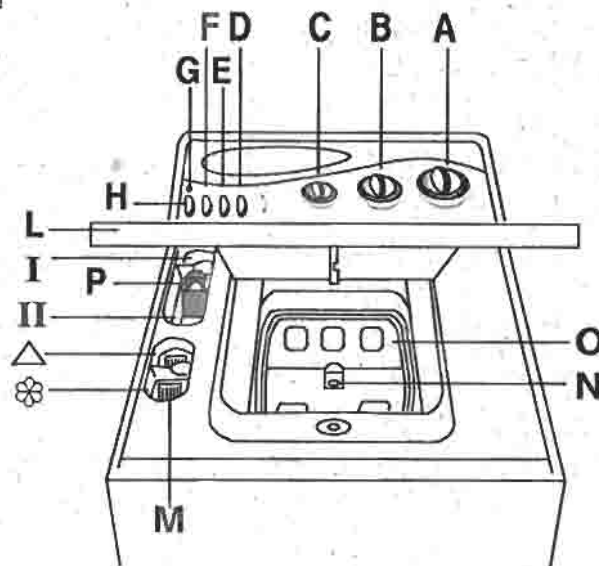

### COMMANDES

- Manette des programmes de lavage..... **A**
- Poignée de réglage de la température de lavage..... **B**
- Essorage multivitesse..... **C**
- Touche arrêt cuve pleine..... **D**
- Touche 1/2 charge..... **E**
- Touche extra rinçage..... **F**
- Signalisation lumineuse de fonctionnement..... **G**
- Touche marche/arrêt..... **H**
- Couvercle..... **L**
- Syphons..... **M**
- Verrou d'ouverture de panier..... **N**
- Panier..... **O**
- Clapet détergent..... **P**

**ATTENTION:**  
UN DISPOSITIF DE SECURITE SPECIAL EMPECHE  
L'OUVERTURE IMMEDIATE DU HUBLOT A LA  
FIN DU LAVAGE. LORSQUE LA PHASE D'  
ESSORAGE EST TERMINEE, ATTENDRE 2  
MINUTES AVANT D'OUVRIR LE HUBLOT

### OUVERTURE DU COUVERCLE

Ouvrir complètement le couvercle. Ouvrir  
ensuite le panier en suivant les indications.

- Appuyer sur le bouton poussoir
- Appuyer sur le portillon arrière de façon à ouvrir les 2 portillons
- Ouvrir le portillon avant
- Ouvrir le portillon arrière
- Introduire le linge en évitant de mélanger des tissus qui demandent des lavages différents.
- Refermer le panier en suivant les indications
- Fermer le portillon arrière
- Fermer le portillon avant

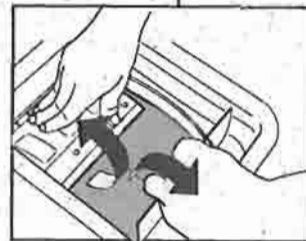
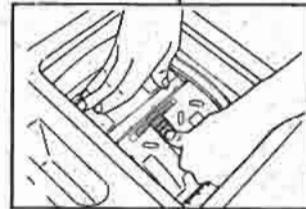
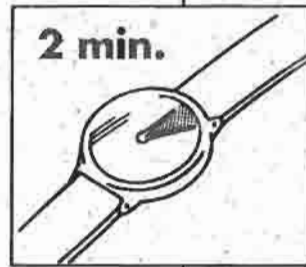

Assurez-vous que les crochets du portillon postérieur soient parfaitement introduits dans le logement du portillon antérieur. Libérez en premier le portillon antérieur puis le portillon postérieur.

**ATTENTION:**  
L'OPERATION DE FERMETURE DOIT ÊTRE FAITE  
AVEC SOIN POUR EVITER DES DOMMAGES  
EVENTUELS SUR LE LINGE OU LA MACHINE.

Vérifier la fermeture correcte en appuyant vers le bas sur les deux portillons qui ne doivent pas se désenclencher.

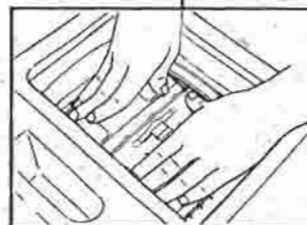
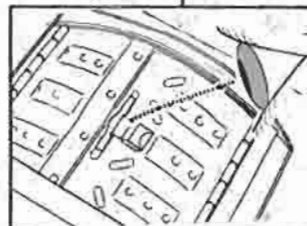

### MANETTE DES PROGRAMMES DE LAVAGE

**ATTENTION:**  
NE JAMAIS FAIRE TOURNER LA MANETTE  
DANS LE SENS CONTRAIRE A CELUI DES  
AIGUILLES D'UNE MONTRE: TOURNER LA  
POIGNEE EN SENS HORAIRE ET NE JAMAIS  
APPUYER SUR LA TOUCHE DE MARCHÉ (H)  
AVANT D'AVOIR EFFECTUE LA SELECTION  
DU PROGRAMME.

Les tableaux indiquent quel est le programme de lavage selon le numéro ou le symbole choisi.

**A**

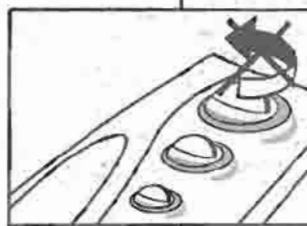

## MANETTE DE REGLAGE DE LA TEMPERATURE DE LAVAGE

### ELLE PEUT TOURNER DANS LES DEUX SENS

Cette machine à laver est pourvue de ce dispositif pour déterminer la température de lavage désirée.

Le tableau des programmes de lavage indique la température maxi. conseillée pour ce type de lavage.

### ATTENTION ! NE JAMAIS LA DEPASSER

## ESSORAGE MULTIVITESSE

La phase de l'essorage est très importante et votre modèle est doté d'une grande flexibilité pour satisfaire chaque exigence. Placer la manette sur la vitesse maximale, la machine exécute la cycle de base d'essorage ainsi défini : essorages intermédiaires pour tissus résistants, essorages finals pour tissus mixtes et pour la laine, la vitesse est de 400 tours/min., pendant environ 2'.

L'essorage final pour tissus résistants est de 400 tours/min. pendant 1'; 750 tours/min. pendant 3'.

En agissant sur la manette, il est possible de réduire la vitesse maximale et aussi la vitesse intermédiaire jusqu'à une complète élimination de l'essorage (position .

B



C

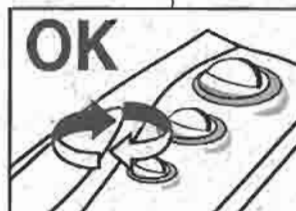



**TOUCHE ARRET CUVE PLEINE****D**

Lorsque la touche n'est pas enfoncée, les programmes délicat et mixte effectuent régulièrement la vidange. En appuyant sur cette touche, l'eau demeure à l'intérieur de la cuve pour éviter que le linge ne se froisse trop (programme 9-10-11-12-13-14-15-16-17). Pour compléter le programme en essorant le linge, il faut appuyer de nouveau sur la touche et attendre que la machine essore. Si on souhaite, éliminer l'eau sans essorage, il faut laisser sur la touche ressortie, appuyer sur la touche de sélection d'essorage et attendre que la machine complète le cycle. L'utilisation de cette touche est conseillé pour les tissus portant sur l'étiquette le même symbole.

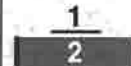
**TOUCHE 1/2 CHARGE****E**

La machine peut avoir deux niveaux d'eau différents. Quand le poids du linge, dans les programmes pour tissus résistants n'atteint pas la charge complète on peut utiliser le niveau réduit qui permet une économie d'eau, de détergent et d'énergie électrique. Appuyer sur la touche correspondant au symbole indiqué.

**ATTENTION:**  
POUR TISSUS DELICATS ET TRES DELICATS, LA  
TOUCHE "NIVEAU ECONOMISEUR" NE DOIT  
PAS ÊTRE ENCLENCHEE.

**TOUCHE EXTRA RINÇAGE****F**

Appuyer sur la touche 'EXTRA RINÇAGE' pour éliminer le moindre résidu de détergent sur les tissus. Cette opération est importante pour les personnes ayant la peau délicate.

**VOYANT DE FONCTIONNEMENT****G****TOUCHE MARCHE/ARRET****H**

## BAC A DETERGENT

Le bac à détergent est divisé en 4 petits bacs:

- Le **compartiment I** sert au détergent de pré-lavage, qu'il soit liquide ou en poudre.
- Le **compartiment II** sert pour le détergent de lavage en poudre.
  - \* Certains modèles disposent en option de la possibilité d'utiliser du détergent liquide dans ce compartiment. Si tel est votre cas, faites comme suit :
- Pour le **détergent en poudre**, le clapet bleu devra être positionné à la **butée supérieure**. Pour ce faire, **tirez le clapet vers le haut**.
- Pour le **détergent liquide**, le clapet bleu devra être positionnée à la **butée inférieure**. Pour ce faire, **appuyez à fond sur le clapet**.

### ATTENTION:

**N' OUBLIEZ PAS QUE CERTAINS DETERGENTS SONT DIFFICILES A ENTRAINER. DANS CE CAS, IL EST CONSEILLE D'UTILISER LE RECIPIENT APPROPRIE POUR LE METTRE DIRECTEMENT DANS LE TAMBOUR.**

- le **compartiment  $\Delta$**  sert à l'eau de Javel.
- le **compartiment  $\otimes$**  sert pour les additifs spéciaux, assouplissant, parfumants, amidons, bleu, etc...

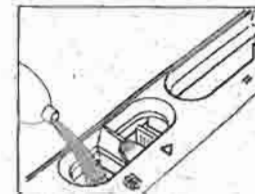
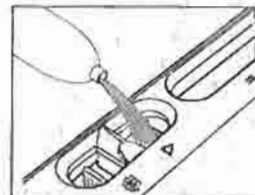
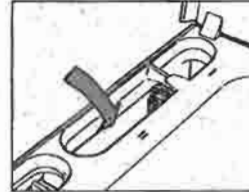
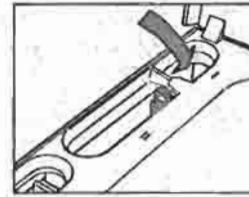

## SELECTION

Pour traiter les divers types de tissus et différents intensités de salissures, la machine a 3 niveaux de programmes qui se différencient par le type de lavage, la température et la durée (voir le tableau des programmes de lavage).

SYMBÔLE ÉTIQUETTE	PROGRAMME POUR	CHARGE MAXI (kg)
	<b>Très sale</b> Pince, trousse à couture, épingles et boutons, serviettes, draps	5
	<b>Très sale</b> Linge trappé à couleur, serviettes blanches, serviettes hygiéniques	5
	<b>Très sale</b> Linge trappé à couleur, serviettes blanches, serviettes hygiéniques	3,5
	<b>Très sale</b> Linge trappé à couleur, serviettes blanches, serviettes hygiéniques	3,5
	<b>Très sale</b> Linge trappé à couleur, serviettes blanches, serviettes hygiéniques	3,5

### 1 Tissus résistants

Les programmes sont réalisés pour développer au mieux le degré de lavage et les 4 rinçages, interrompus par des phases d'essorage, garantissant un rinçage parfait. La présence d'une phase de réduction progressive de la température de l'eau de lavage permet d'éviter la formation de plis sur les tissus. L'Essorage final assure un excellent repassage.

### 2 Tissus mixtes et synthétiques

Le pré-lavage et le lavage sont optimisés dans les rythmes de rotation du panier: les 3 rinçages cuve pleine, permettent d'obtenir un traitement délicat et d'excellentes résultats.

### 3 Tissus extrêmement délicats

Il s'agit d'un nouveau concept de lavage qui alterne des moments de travail et de trempage; ce processus est particulièrement indiqué pour le lavage de tissus extrêmement délicats comme la Pure Laine Vierge. Le lavage et le rinçage sont effectués cuve pleine afin d'obtenir les meilleurs résultats.

Pour terminer le cycle des tissus très délicats, les opérations peuvent être:

- vidange uniquement
- essorage délicat

Le programme essorage délicat est indispensable surtout pour la lingerie afin d'éviter des déformations pendant la phase de séchage à l'air.



## LE PRODUIT

### ATTENTION :

si vous devez laver des tapis, des couvre-lits ou d'autres pièces lourdes, nous vous conseillons de ne pas centrifuger.

Pour laver à la machine des vêtements et des lainages, ils doivent porter l'étiquette "pure laine vierge" et l'indication "ne se feutre pas" ou "peut être lavé en machine".

### ATTENTION :

**Au cours de la phase de sélection vérifier que:**

- aucun objet métallique ne se trouve dans le linge à laver (boucles, épingles de nourrice, épingles, monnaie, etc.);
- les taies d'oreiller soient boutonnées, les fermetures à glissière, les crochets, les oeillets soient fermés, les ceintures et les rubans des robes de chambre soient noués;
- les anneaux soient enlevés des rideaux;
- n'oubliez pas de lire attentivement l'étiquette sur les tissus;
- Si, au cours de la sélection, vous trouvez des taches résistantes, les enlever à l'aide d'un détersif spécial ou d'une pâte de lavage.

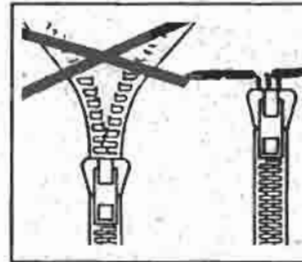
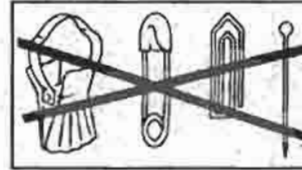
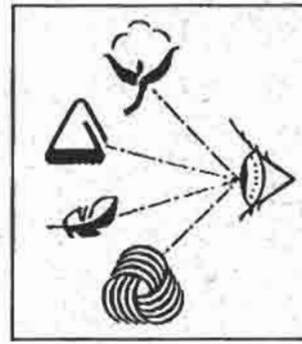

# TABLEAU DE PROGRAMMES

TYPE DE TISSU	SYMBOLE ETIQUETTE	PROGRAMME POUR	CHARG. MAXI kg	SELEC. PROG.	SELEC. TEMP. °C	CHARGE DE DÉTERSIF			
						I	II	△	☼
TISSUS RÉSISTANTS	95°	Très sale Drap, nappes à couleurs résistantes et blanches, serviettes lingerie très sale	5	1 <sup>4</sup> OU 2	90°	•	•	••	•
		Très sale Drap, nappes à couleurs résistantes et blanches, serviettes lingerie très sale	3,5	3	90°		•	••	•
	60°	Peu sale Linge couleurs, chemises vestes, pullover	5	1 <sup>4</sup> OU 2	60°	•	•	••	•
		Peu sale Linge couleurs, chemises vestes, pullover drap	3,5	3	60°		•	••	•
	60°	Linge couleurs moyennement sale	3,5	4	60°		•		•
		Linge de couleurs (blue jeans)	5	5	40°		•		•
	40°	Taches organiques	-	△	-			••	
		Rinçages énergiques	5	6	-				•
Coton, lin	Apprêt parfum adoucissant	5	7	-				•	
	Essorage énergétique	5	8	-				•	
TISSUS MIXTES ET SYNTHÉTIQUES	60°	Très sales Chemises, drap, serviettes	2	9 <sup>4</sup>	60°	•	•		•
	60°	Normalement sale Chemises, blouses, jupe de couleurs résistantes	2	10	60°		•		•
	30° 40° 50°	Universel Peluche, jeans légèrement sale	2	11	30°/50°		•		•
	40°	Tissus délicats de couleurs	2	12	40°		•		•
		Rinçages délicats	2	13	-				•
	Apprêt parfum adoucissant	2	14	-				•	
TISSUS TRÈS DÉLICATS	30° 40°	Robes, jupes, blouses, chemises	1,5	15 <sup>4</sup>	30°/40°	•	•	•	•
	●	Laine "lavable en machine"	1	16	40°		•	•	•
		Rinçages délicats	2	17	-				•
		Essorage délicats	1,5	18	-				•
	Pour le linge à ne pas essorer	-	2	-				•	
	Uniquement vidange	-	2	-				•	

## Notes importantes

- 1 Pour des vêtements très sales, réduire le chargement à 3 kg maxi.
- 2 La phase de trempage s'achève avec la vidange de l'eau.
- 3 Dans les programmes 1-2-3, on peut effectuer le blanchissage automatique en mettant de l'eau de javel liquide dans le tiroir à détersif △.
- 4 Programmes avec phase de prélavage.

NOUS RECOMMANDONS D'UTILISER LA POUDRE "SKIP" POUR TOUS LES PROGRAMMES DE LAVAGE.



# LAVAGE

## CAPACITÉ VARIABLE

Cette machine peut adapter automatiquement le niveau d'eau au type et à la quantité de linge. Vous pouvez ainsi obtenir un lavage "personnalisé", même du point de vue énergétique.

Ce système permet de diminuer la consommation d'énergie et réduit nettement les temps de lavage.

Supposons que le linge à laver soit en COTON EXTREMEMENT SALE (s'il a des taches particulièrement résistantes les enlever avec la pâte spéciale).

Quand certaines pièces ont des taches qui doivent être traitées par un produit blanchissant liquide, vous pouvez les détacher dans la machine. Verser le produit blanchissant liquide dans le bac  $\Delta$  et placer la manette (A) sur le programme spécial: "TACHES ORGANIQUES". Après ce traitement, ajouter à ces pièces le reste du linge et effectuer un lavage normal selon le programme choisi.

Nous vous conseillons de ne pas faire un lavage exclusivement de serviettes-éponge qui, absorbant beaucoup d'eau, deviennent trop lourdes.

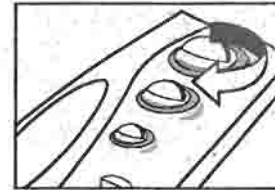
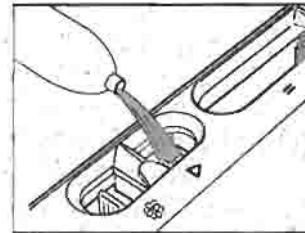
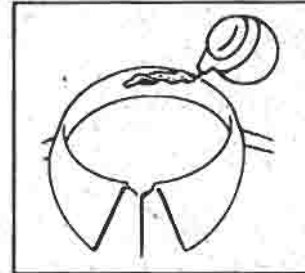

La charge admise pour les tissus résistants est de 5 kg, tandis qu'en cas de tissus délicats nous conseillons de ne pas dépasser 2 kg (1 kg en cas de pièces en "pure laine vierge" lavables dans la machine à laver), pour éviter la formation de plis difficiles à repasser. **Pour les tissus extrêmement délicats nous conseillons d'utiliser un sac en filet.**

**EXEMPLE:**

Consulter le tableau des divers programmes de lavage et vous trouverez les conseils de Candy:

- Les étiquettes doivent indiquer "95° C".
- Ouvrir le couvercle
- Remplir le panier (maxi. 5 kg de linge sec).

**ATTENTION:**

Pour l'ouverture et la fermeture du tambour, voir le chapitre Description des commandes.

**ATTENTION:**  
**AU MOMENT DE SELECTIONNER LE PROGRAMME VERIFIER QUE LA TOUCHE , MARCHÉ/ARRÊT NE SOIT PAS ENFONCEE.**

Choisir le programme 1: pour choisir le programme, tourner la manette (A) **DANS LE SENS DES AIGUILLES D'UNE MONTRE** et faire coïncider le numéro du programme avec l'index.

- Placer le selecteur de température (B) sur 90 maxi.
- Remplir le bac I de pré-lavage avec 60 g. environ de détergent (5 kg): environ une mesure.

SYMBOLE ETIQUETTE	PROGRAMME POUR	CHARGE max. kg
95°	Tissus résistants Coton, viscose et polyester (y compris les synthétiques), lin, soie, etc.	5
60°	Tissus délicats Coton, viscose et polyester (y compris les synthétiques), lin, soie, etc.	2,5
40°	Tissus délicats Linge délicat, soie, etc.	2,5
30°	Tissus délicats Linge délicat, soie, etc.	2,5

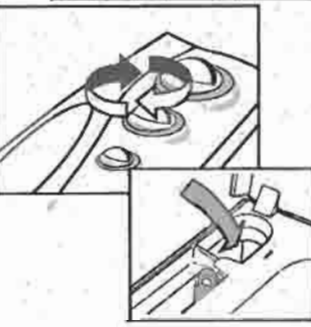
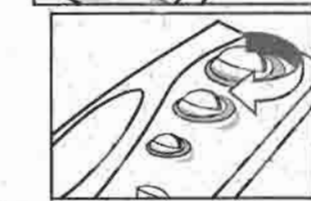
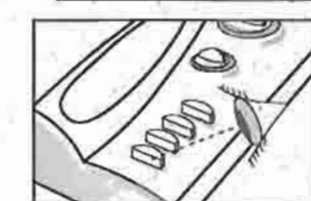
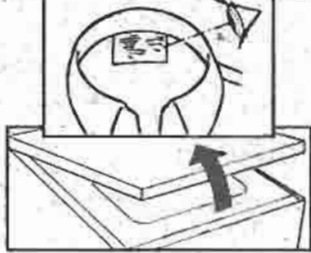

- Remplir le deuxième bac II de lavage avec 60 g de détergent (pour 5 kg).
- Remplir le bac de  $\Delta$  blanchissage avec 100 cc. d'eau-de-javel (pour 5 kg).
- En cas de besoin, remplir le bac des additifs avec 50 cc de produit  $\otimes$  (5 kg).
- Fermer le couvercle.
- Vérifier que le robinet d'eau soit ouvert.
- Vérifier que la vidange soit placée correctement.
- Appuyer sur le bouton de mise en route (H). La machine accomplira le programme demandé.
- A la fin, appuyer sur la touche (H) marche/arrêt et la lampe-témoin s'éteindra.
- Ouvrir le couvercle et le panier et enlever le linge.

**POUR TOUS LES TYPES DE LAVAGE CONSULTER TOUJOURS LE TABLEAU DES PROGRAMMES ET SUIVRE LA SEQUENCE DES OPERATIONS INDIQUEE.**

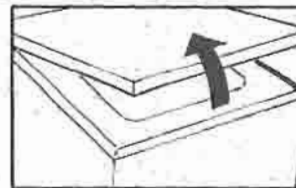
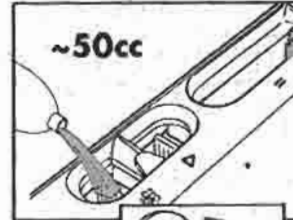
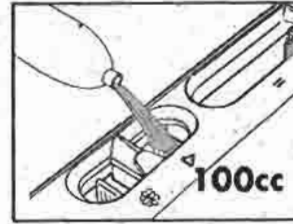
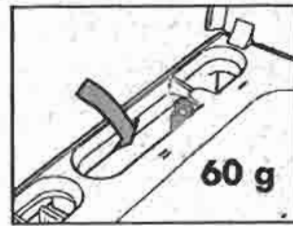



## NETTOYAGE ET ENTRETIEN ORDINAIRE

Ne jamais utiliser de produits abrasifs, d'alcool et/ou de diluant, pour laver l'extérieur de votre machine; il suffit de passer un chiffon humide.

La machine n'a besoin que de peu d'entretien:

- Nettoyage des bacs.
- Nettoyage du filtre.
- Déménagements ou longues périodes d'arrêt de la machine.

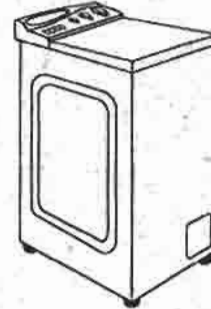

### NETTOYAGE DES BACS

Il est conseillé de nettoyer de temps en temps les alvéoles pour produit adoucisseur et adoucir.

Pour effectuer cette opération, les deux siphons **M** doivent être retirés simplement en les tirant avec une certaine force.

Retirer d'éventuelles incrustations qui pourraient boucher le trou du passage de l'eau. Prévoir également le nettoyage des alvéoles pour le détergent.

Remettre le tiroir dans sa niche.

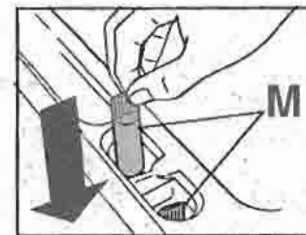
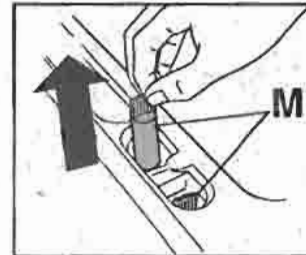

## NETTOYAGE DU FILTRE

Le lave-linge est doté d'un filtre spécial qui retient les corps étrangers pouvant obstruer la vidange (pièces de monnaie, boutons, etc...), et qui permet de les récupérer facilement. S'il s'avère nécessaire de nettoyer le filtre, procéder de la manière suivante :

- Avec une pièce de monnaie ou une petite cuillère, tourner 1/8 (45°) de tour le bouton de fixation de la porte du filtre.
- Pour ouvrir, débloquer l'accès au filtre placé dans le bas de la machine.
- Utiliser un récipient pour l'écoulement de l'eau.
- Faire tourner le filtre dans le sens contraire à celui des aiguilles d'une montre, jusqu'à la butée.
- Sortir le filtre et le nettoyer.
- Lorsque le filtre est propre, le remettre en place en effectuant les opérations précédentes en sens inverse.

## DEMEMAGEMENTS OU LONGUES PERIODES D'ARRET DE LA MACHINE

En cas de déménagements, ou de longues périodes d'arrêt de la machine dans des endroits non chauffés, il faut vidanger soigneusement tous ses tuyaux.

Débrancher le courant et se servir d'un seau. Enlever la bague sur le tuyau et le plier vers le bas, sur le seau, jusqu'à ce qu'il ne sorte plus d'eau. Après cette opération, la répéter en sens inverse.

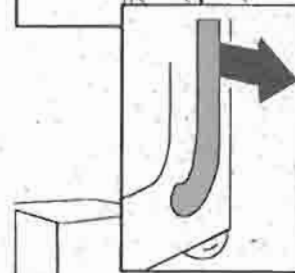
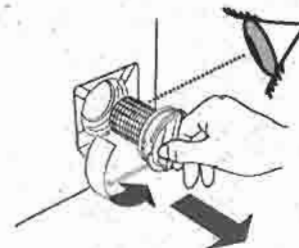
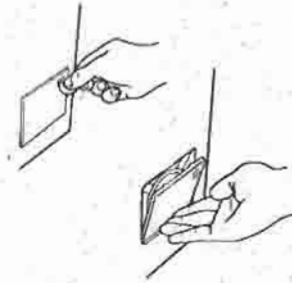
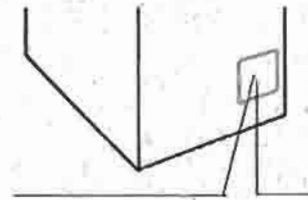

## DÉPISTAGE DES PANNES

ANOMALIE	CAUSE	REMEDE
1. Aucun fonctionnement sur n'importe quel programme	La fiche n'est pas introduite dans la prise de courant	Brancher la fiche
	L'interrupteur général branché	Brancher l'interrupteur général
	Le courant est coupé	Contrôler
	Les valves de l'installation électrique sont défectueuses	Contrôler
	Portillon ouvert	Fermer le portillon
2. Absence d'alimentation d'eau	Voir cause 1	Contrôler
	Robinet de l'eau fermé	Ouvrir le robinet d'alimentation d'eau
	Programmeur mal positionné	Positionner correctement le programmeur
3. L'eau n'est pas évacuée	Tuyau de vidange plié	Rédresser le tuyau de vidange
	Présence de corps étrangers dans le filtre	Inspecter le filtre
4. Pas d'essorage	La machine n'a pas encore évacué l'eau	Attendre quelques minutes et la machine évacuera l'eau
	La fonction "Suppression essorage" est sélectionnée (exclusivement sur certains modèles)	Presser la touche correspondant
5. De fortes vibrations pendant la phase d'essorage	La machine n'est pas à niveau	Régler les pattes
	Les étriers de transport n'ont pas été enlevés	Enlever les étriers de transport
	La charge de linge n'est pas distribuée de façon uniforme	Distribuer le linge de façon uniforme

Si le mauvais fonctionnement persiste, adressez-vous au Centre d'Assistance Technique Candy; communiquez le nom du modèle indiqué sur la plaque signalétique se trouvant sur la carrosserie à l'intérieur du hublot ou sur le bulletin de garantie.

