

*Candy* 

**F** Mode d'emploi

**CTI 622**

800-40207 - 7/97





## INDEX

Avant-propos	
Notes générales à la livraison	4
Garantie	5
Mesures de sécurité	6
Données techniques	8
Mise en place, installation	9
Description des commandes	12
Bac à détergent	16
Sélection	17
Le produit	19
Tableau de programmes	20
Lavage	21
Nettoyage et entretien ordinaire	24
Dépistage des pannes	26

## NOTES GENERALES A LA LIVRAISON

A la livraison veuillez contrôler que le matériel suivant accompagne la machine:

A) LIVRET D'INSTRUCTIONS

B) ADRESSES D'ASSISTANCE

C) CERTIFICATS DE GARANTIE

D) BOUCHONS

et contrôler que ce matériel soit en bon état; dans le cas contraire appelez le centre **CANDY** le plus proche.

**LES CONSERVER**

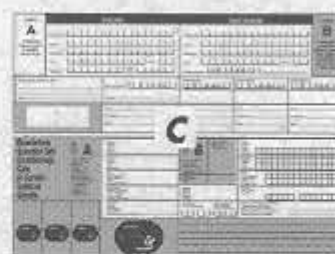
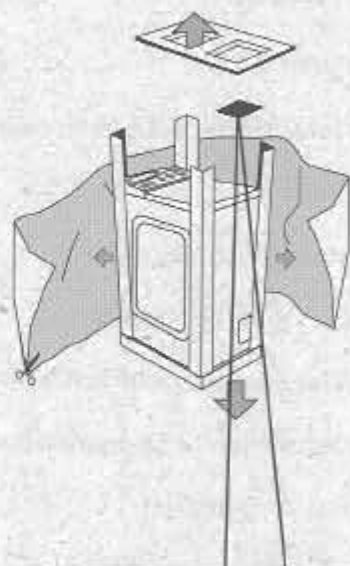

## GARANTIE

L'appareil est accompagné d'un certificat de garantie lui permettant de jouir gratuitement du Service d'Assistance technique, à l'exception d'une redevance fixe d'appel, pendant un an à dater de l'achat.

Ne pas oublier d'expédier le coupon **B** du certificat de garantie afin qu'il soit validé dans les 10 jours à dater de l'achat.

Vous devez conserver le coupon **A**, dûment rempli, qui sera montré au Service d'Assistance Technique en cas d'intervention; conservez également votre preuve fiscale d'achat.

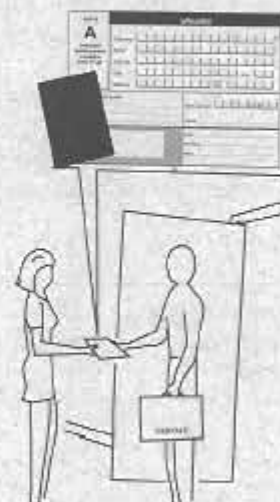
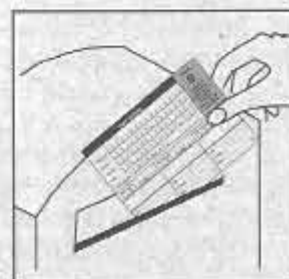
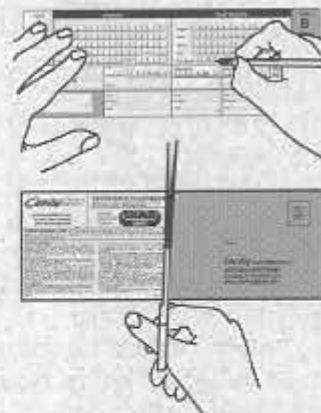

## MESURES DE SECURITE

**ATTENTION :**  
**EN CAS D'INTERVENTION DE NETTOYAGE ET**  
**D'ENTRETIEN**

- Débrancher la prise de courant.
- Fermer le robinet d'alimentation d'eau.
- **CANDY** équipe toutes ses machines d'une prise de terre. Vérifiez que votre installation électrique est équipée d'une prise de terre et que celle-ci est connectée. Dans le cas contraire, faire appel à un service spécialisé.

La connexion à la prise de terre est indispensable pour la sécurité de l'utilisateur, puisqu'elle élimine les risques de décharges électriques.

**Le fabricant décline toute responsabilité sur les éventuels dommages causés aux personnes qui auraient un défaut dans leur installation, qui auraient une prise de terre défectueuse ou qui n'auraient pas branché leur prise de terre.**

- Ne pas toucher l'appareil lorsqu'on a les mains ou les pieds mouillés.
- Ne pas toucher l'appareil pieds nus.
- Autant que possible éviter l'usage de rallonges dans les salles d'eau.

**ATTENTION:**  
**PENDANT LE LAVAGE L'EAU PEUT ATTEINDRE**  
**90°C.**

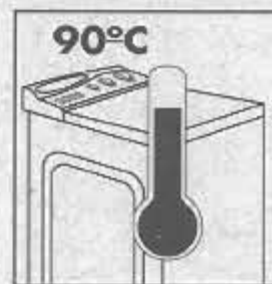
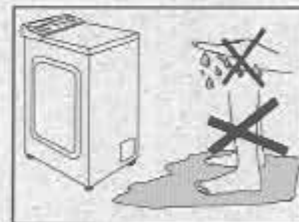
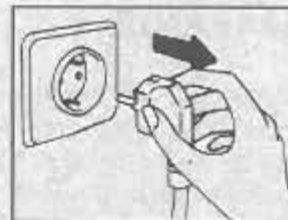

- Ne pas utiliser d'adaptateurs ou de prises multiples.
- Cet appareil ne doit pas être utilisé sans surveillance pas des enfants ou par des personnes non aptes.
- Pour débrancher la prise, ne pas tirer sur le câble ou sur la machine.
- Ne pas laisser la machine exposée aux agents atmosphériques (pluie, soleil, etc...).



### Important!

Si vous installez la machine sur un tapis ou sur moquette, il faut éviter d'obstruer les grilles d'aération qui se trouvent dans sa partie inférieure.

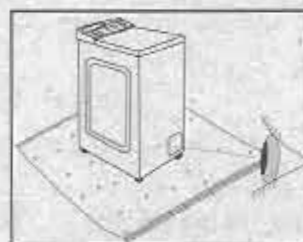

- 2 personnes pour soulever la machine (voir la figure).
- En cas de panne et/ou de mauvais fonctionnement arrêter la machine, fermer le robinet d'alimentation d'eau et ne pas toucher à la machine. Pour toute réparation adressez-vous exclusivement à un centre d'assistance technique Candy en demandant des pièces de rechange d'origine. Le fait de ne pas respecter les indications susmentionnées peut compromettre la sécurité de l'appareil.



## DONNÉES TECHNIQUES

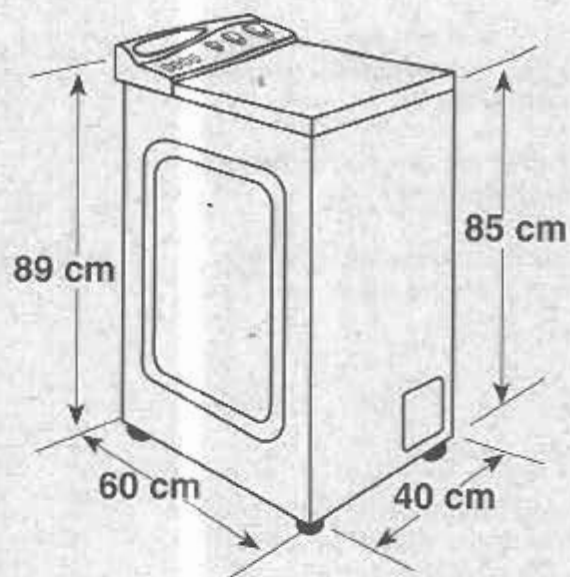

CAPACITE DE LINGE SEC	<i>kg</i>	<b>5</b>
NIVEAU D'EAU NORMAL	<i>l</i>	<b>75</b>
PUISSANCE MOTEUR LAVAGE 220V	<i>W</i>	<b>330</b>
PUISSANCE MOTEUR CENTRIFUGE 220V	<i>W</i>	<b>520</b>
PUISSANCE MOTEUR ELECTROPOMPE 220V	<i>W</i>	<b>30</b>
PUISSANCE RESISTANCE 220V	<i>W</i>	<b>1850</b>
PUISSANCE MAXI. ABSORBEE 220V	<i>W</i>	<b>2200</b>
CONSOMMATION ENERGIE (PROG. 60° C)	<i>kWh</i>	<b>1,10</b>
AMPERES DU FUSIBLE DE RESEAU	<i>A</i>	<b>10</b>
TOURS DE CENTRIFUGE (Tours/min.)	<i>giri/min.</i>	<b>550</b>
PRESSION DANS L'INSTALLATION HYDRAULIQUE	<i>N/cm<sup>2</sup></i>	<b>min. 5 max. 100</b>



## MISE EN PLACE INSTALLATION

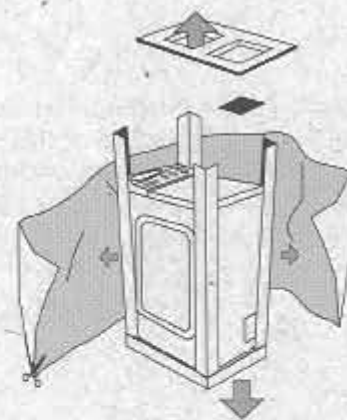

Défaire les 4 vis (A) du bridage et les 4 vis (B).

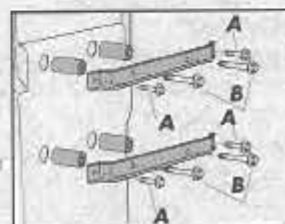

Remettre en place les 4 vis (A) et poser les enjoliveurs fournis (D).

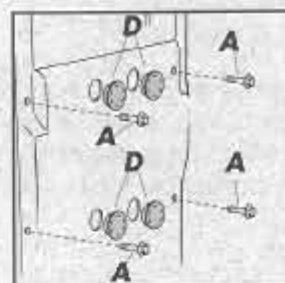

Déballer le câble et le tuyau.

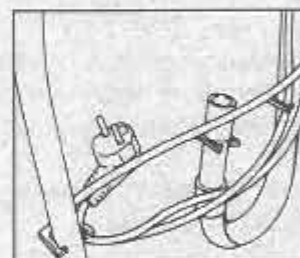

**ATTENTION: NE PAS LAISSER À LA PORTÉE DES ENFANTS DES ELEMENTS D'EMBALLAGE QUI PEUVENT CAUSER DES RISQUES.**

Raccorder le tuyau d'entrée d'eau par une extrémité à l'électrovanne (partie supérieure arrière de la machine) et par l'autre extrémité au robinet ou prise d'eau. Utiliser un raccord fileté de 3/4" gaz.

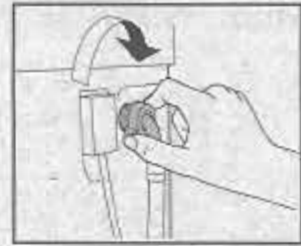

**ATTENTION:  
NE PAS OUVRIR LE ROBINET**



Approcher la machine contre le mur en faisant attention à ce que le tuyau n'ait ni coudes ni étranglements; raccorder le tuyau de vidange au rebord de la baignoire



ou, mieux encore, à un dispositif fixe d'évacuation, hauteur mini. 50 cm et de diamètre supérieur au tuyau de la machine à laver.  
En cas de besoin, utiliser le coude rigide livré avec la machine.



Placer l'étiquette autocollante, dans la langue correspondante, dans le support qui s'introduit dans la rainure arrière du viseur du panneau.

Mettre à niveau la machine à l'aide des pattes avant.

- a) Tourner dans le sens des aiguilles d'une montre l'écrou de façon à déverrouiller la vis du pied.
- b) Tourner le pied et le faire monter ou descendre jusqu'à obtenir une parfaite adhérence au sol.
- c) Enfin bloquer le pied en revissant l'écrou dans le sens inverse des aiguilles d'une montre et le faire adhérer au fond de la machine.

Vérifier que le bouton Marche/Arrêt ne soit pas enfoncé.

S'assurer que toutes les commandes sont en position "0" et que le hublot est bien fermé.

Le "clac" lors de la fermeture du couvercle vous confirmera que le couvercle est parfaitement verrouillé.

Brancher la prise.

Appuyer sur la touche Marche/Arrêt la lampe témoin de fonctionnement du courant est branchée; si elle ne s'allume pas se reporter au chapitre recherche de pannes.

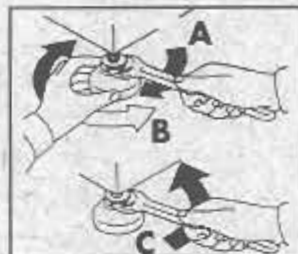

## DESCRIPTION DES COMMANDES

CTI 622

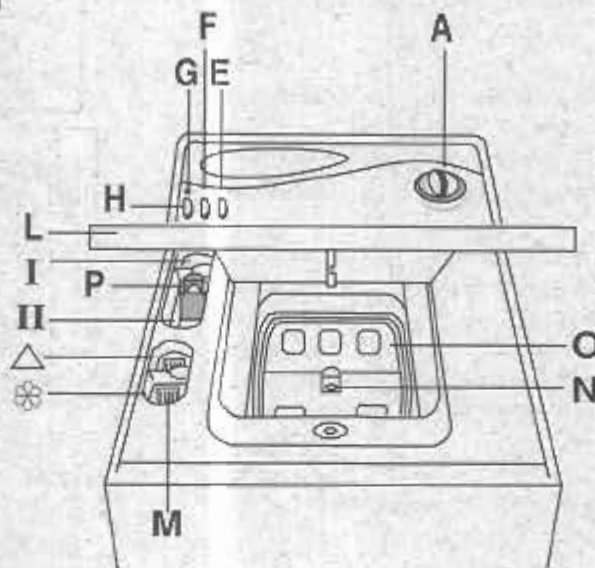

### COMMANDES

Manette des programmes de lavage .....	<b>A</b>
Touche 1/2 charge .....	<b>E</b>
Touche de lavage froid .....	<b>F</b>
Signalisation lumineuse de fonctionnement .....	<b>G</b>
Touche marche/arrêt .....	<b>H</b>
Couvercle .....	<b>L</b>
Syphons .....	<b>M</b>
Verrou d'ouverture de panier .....	<b>N</b>
Panier .....	<b>O</b>
Clapet detergent .....	<b>P</b>

**ATTENTION:**  
UN DISPOSITIF DE SECURITE SPECIAL EMPECHE  
L'OUVERTURE IMMEDIATE DU HUBLOT A LA  
FIN DU LAVAGE. LORSQUE LA PHASE D'  
ESSORAGE EST TERMINEE, ATTENDRE 2  
MINUTES AVANT D'OUVRIR LE HUBLOT

### OUVERTURE DU COUVERCLE

Ouvrir complètement le couvercle. Ouvrir  
ensuite le panier en suivant les indications.

- Appuyer sur le bouton poussoir
- Appuyer sur le portillon arrière de façon à ouvrir les 2 portillons
- Ouvrir le portillon avant
- Ouvrir le portillon arrière
- Introduire le linge en évitant de mélanger des tissus qui demandent des lavages différents.
- Refermer le panier en suivant les indications
- Fermer le portillon arrière
- Fermer le portillon avant

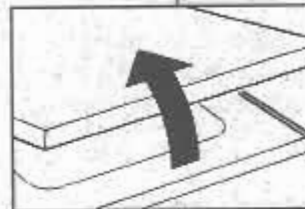

Assurez-vous que les crochets du portillon postérieur soient parfaitement introduits dans le logement du portillon antérieur. Libérez en premier le portillon antérieur puis le portillon postérieur.

**ATTENTION:**  
L'OPERATION DE FERMETURE DOIT ÊTRE FAITE  
AVEC SOIN POUR EVITER DES DOMMAGES  
EVENTUELS SUR LE LINGE OU LA MACHINE.

Vérifier la fermeture correcte en appuyant vers le bas sur les deux portillons qui ne doivent pas se désenclencher.

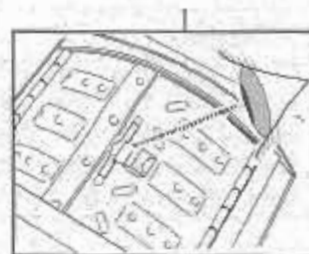

### MANETTE DES PROGRAMMES DE LAVAGE

**ATTENTION:**  
NE JAMAIS FAIRE TOURNER LA MANETTE  
DANS LE SENS CONTRAIRE A CELUI DES  
AIGUILLES D'UNE MONTRE: TOURNER LA  
POIGNEE EN SENS HORAIRE ET NE JAMAIS  
APPUYER SUR LA TOUCHE DE MARCHÉ (H)  
AVANT D' AVOIR EFFECTUE LA SELECTION  
DU PROGRAMME.

Les tableaux indiquent quel est le programme de lavage selon le numéro ou le symbole choisi.

**A**



### TOUCHE 1/2 CHARGE

La machine peut avoir deux niveaux d'eau différents. Quand le poids du linge, dans les programmes pour tissus résistants n'a atteint pas la charge complète on peut utiliser le niveau réduit qui permet une économie d'eau, de détergent et d'énergie électrique. Appuyer sur la touche correspondant au symbole indiqué.

**ATTENTION:**  
**POUR TISSUS DELICATS ET TRES DELICATS, LA TOUCHE "NIVEAU ECONOMISEUR" NE DOIT PAS ÊTRE ENCLENCHEE.**

**E**



### TOUCHE DE LAVAGE FROID

Si elle est enfoncée, la machine effectue le programme froid.

**F**



### VOYANT DE FONCTIONNEMENT

**G**



### TOUCHE MARCHE/ARRET

**H**

## BAC A DETERGENT

Le bac à détergent est divisé en 4 petits bacs:

- Le **compartiment I** sert au détergent de pré-lavage, qu'il soit liquide ou en poudre.

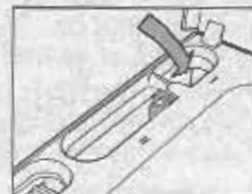

- Le **compartiment II** sert au détergent de lavage.

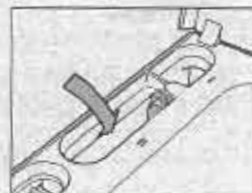

- Pour le **DÉTERGENT EN POUVRE**, le clapet bleu devra être positionné à la **butée supérieure**. Pour ce faire, **tirez le clapet vers le haut**.



- Pour le **DÉTERGENT LIQUIDE**, le clapet bleu devra être positionnée à la **butée inférieure**. Pour ce faire, **appuyez à fond sur le clapet**.



### ATTENTION:

**N' OUBLIEZ PAS QUE CERTAINS DETERGENTS SONT DIFFICILES A ENTRAÎNER. DANS CE CAS, IL EST CONSEILLE D'UTILISER LE RECIPIENT APPROPRIE POUR LE METTRE DIRECTEMENT DANS LE TAMBOUR.**

- le **compartiment**  sert à l'eau de Javel.

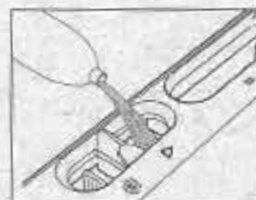

- le **compartiment**  sert pour les additifs spéciaux, assouplissant, parfumants, amidons, bleu, etc...

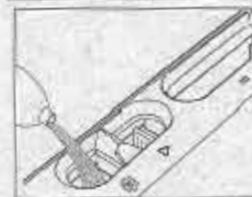



## SELECTION

Pour traiter les divers types de tissus et différents intensités de salissures, la machine a 3 niveaux de programmes qui se différencient par le type de lavage, la température et la durée (voir le tableau des programmes de lavage).

SYMBOLE ETIQUETTE	PROGRAMME POUR	CHARGEMENT KG
	<b>Tissus résistants</b> Dents, tricotés à torsion, lin, coton et synthétique résistantes	7
	<b>Tissus mixtes</b> Dents, tricotés à torsion, lin, synthétique, soieries et soie	5
	<b>Précure</b> Linge délicat, tricoté, soieries, soie	3,5
	<b>Précure</b> Linge délicat, tricoté, soieries, soie	3,5
	<b>Urges, soieries, tricoté et soie</b>	3,5

### 1 Tissus résistants

Les programmes sont réalisés pour développer au mieux le degré de lavage et les rinçages, interrompus par des phases d'essorage, garantissant un rinçage parfait. La présence d'une phase de réduction progressive de la température de l'eau de lavage permet d'éviter la formation de plis sur les tissus. L'Essorage final assure un excellent repassage.



### 2 Tissus mixtes et synthétiques

Le pré-lavage et le lavage sont optimisés dans les rythmes de rotation du panier; les rinçages cuve pleine, permettent d'obtenir un traitement délicat et d'excellentes résultats.



**AU TERME DU DERNIER RINÇAGE, LE LINGE RESTE IMMERSÉ DANS L'EAU.**



### 3 Tissus extrêmement délicats

Il s'agit d'un nouveau concept de lavage qui alterne des moments de travail et de trempage; ce processus est particulièrement indiqué pour le lavage de tissus extrêmement délicats comme la Pure Laine Vierge. Le lavage et le rinçage sont effectués cuve pleine afin d'obtenir les meilleurs résultats.



**AU TERME DU DERNIER RINÇAGE, LE LINGE RESTE IMMERGÉ DANS L'EAU.**



Pour terminer le cycle des tissus très délicats, les opérations peuvent être:

- vidange uniquement
- essorage délicat

Le programme essorage délicat est indispensable surtout pour la lingerie afin d'éviter des déformations pendant la phase de séchage à l'air.



## LE PRODUIT

### ATTENTION :

si vous devez laver des tapis, des couvre-lits ou d'autres pièces lourdes, nous vous conseillons de ne pas centrifuger.

Pour laver à la machine des vêtements et des lainages, ils doivent porter l'étiquette "pure laine vierge" et l'indication "ne se feutre pas" ou "peut être lavé en machine".

### ATTENTION :

**Au cours de la phase de sélection vérifier que:**

- aucun objet métallique ne se trouve dans le linge à laver (boucles, épingles de nourrice, épingles, monnaie, etc.);
- les taies d'oreiller soient boutonnées, les fermetures à glissière, les crochets, les oeillets soient fermés, les ceintures et les rubans des robes de chambre soient noués;
- les anneaux soient enlevés des rideaux;
- n'oubliez pas de lire attentivement l'étiquette sur les tissus;
- Si, au cours de la sélection, vous trouvez des taches résistantes, les enlever à l'aide d'un détersif spécial ou d'une pâte de lavage.

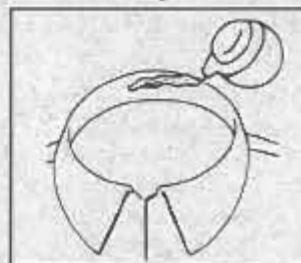
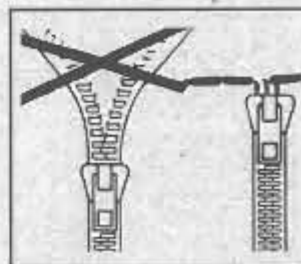
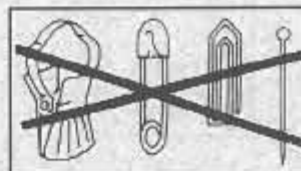
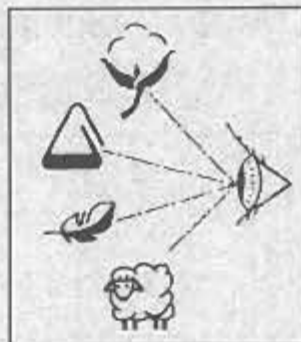

## TABLEAU DE PROGRAMMES

	TYPE DE TISSU	SYMBOLE ETIQUETTE	PROGRAMME POUR	CHARG MAXI kg	SELEC. PROG.	SELEC. TEMP. °C	CHARGE DE DETERSIF			
							I	II	△	☼
TISSUS RESISTANTS	Coton, lin, chanvre	95°	<b>Très sale</b> Drap, nappes à couleurs résistantes et blanches, serviettes lingerie très sale	5	1	30°-60°	●	●	●	●
		60°	<b>Moyennement sale</b> Drap, nappes à couleurs résistantes et blanches, serviettes lingerie très sale	5	2	30°-90°		●	●	●
	Coton, mixtes résistants	60°	Linge couleurs, moyennement sale	3,5	3	30°-60°		●	●	●
	Coton, mixte	40°	Linge de couleurs (blue jeans)	5	4	30°-40°		●		●
			Taches organiques	—	△	—			●	
	Coton		Rincages énergiques	5	5	—				●
	Coton, lin *		Essorage énergétique	5	6	—				
TISSUS MIXTES ET SYNTHETIQUES	Mixtes résistants	60°	<b>Très sales</b> Chemises, drap, serviettes	2	7°	30°-60°	●	●		●
	Synthétiques (Nylon, mixtes de coton)	50°	<b>Normalement sale</b> Chemises, blouses jupe de couleurs résistantes	2	8°	30°-60°		●		●
	Synthétiques délicats	40°	Tissus délicats de couleurs	2	9°	30°-40°		●		●
	Mixtes Synthétiques délicats		Rincages délicats	2	10°	—				●
		Apprêt parfait adoucissant	2	11°	—				●	
TISSUS TRÈS DELICATS	Synthétiques acryliques	40°	Rideaux, jupe et blouses chemises	1,5	12°	30°-40°	●	●		●
	Lainages		Laine "lavable en machine"	1	13°	30°-40°		●		●
	Mixtes Synthétiques délicats		Essorage délicats	1,5	14°	—				
	Pour le linge à ne pas essorer		Uniquement vidange	—	2	—				

### Notes importantes

- 1 Pour des vêtements très sales, réduire le chargement à 3 kg maxi.
- 2 Dans les programmes (7-8-9-10-11-12-13), quand la machine s'arrête, l'eau reste dans la cuve à la fin des rinçages pour empêcher que ne se forment des plis. Pour achever le cycle, sélectionner le programme Z, vidange seulement, ou sélectionner l'essorage délicat. **Désactiver la touche O/I avant de tourner la manette.**
- 3 La phase de trempage s'achève avec la vidange de l'eau.
- 4 Dans les programmes 1-2-3, on peut effectuer le blanchissage automatique en mettant de l'eau de javel liquide dans le tiroir à déterfif △.
- 5 Programmes avec phase de prélavage.

**NOUS RECOMMANDONS D'UTILISER LA POUDRE "SKIP" POUR TOUS LES PROGRAMMES DE LAVAGE.**



## LAVAGE

Supposons que le linge à laver soit en COTON EXTREMEMENT SALE (s'il a des taches particulièrement résistantes les enlever avec la pâte spéciale).

Quand certaines pièces ont des taches qui doivent être traitées par un produit blanchissant liquide, vous pouvez les détacher dans la machine. Verser le produit blanchissant liquide dans le bac  $\Delta$  et placer la manette (A) sur le programme spécial: "TACHES ORGANIQUES". Après ce traitement, ajouter à ces pièces le reste du linge et effectuer un lavage normal selon le programme choisi.

Nous vous conseillons de ne pas faire un lavage exclusivement de serviettes-éponge qui, absorbant beaucoup d'eau, deviennent trop lourdes.

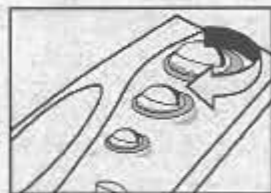
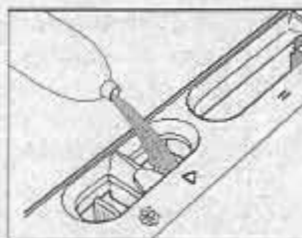

La charge admise pour les tissus résistants est de 5 kg, tandis qu'en cas de tissus délicats nous conseillons de ne pas dépasser 2 kg (1 kg en cas de pièces en "pure laine vierge" lavables dans la machine à laver), pour éviter la formation de plis difficiles à repasser, **Pour les tissus extrêmement délicats nous conseillons d'utiliser un sac en filet.**

**EXEMPLE:**

Consulter le tableau des divers programmes de lavage et vous trouverez les conseils de Candy:

- Les étiquettes doivent indiquer "95° C".
- Ouvrir le couvercle
- Remplir le panier (maxi, 5 kg de linge sec).

**ATTENTION:**

Pour l'ouverture et la fermeture du tambour, voir le chapitre Description des commandes.

**ATTENTION:**  
**AU MOMENT DE SELECTIONNER LE PROGRAMME VERIFIER QUE LA TOUCHE , MARCHÉ/ARRÊT NE SOIT PAS ENFONCÉE.**

Choisir le programme: pour choisir le programme, tourner la manette (A) DANS LE SENS DES AIGUILLES D'UNE MONTRE et faire coïncider le numéro du programme avec l'index.

- Choisissez les différents options que vous permettent les touches.
- Remplir le bac I de pré-lavage avec 60 g. environ de détergent (5 kg): environ une mesure.

SYMBOLE ETIQUETTE	PROGRAMME POUR	CHARGEMENT MAXI
	Tissu fort (laine, rayonne à teneur élevée, linon, dentelle, etc.)	5
	Tissu fort (laine, rayonne à teneur moyenne, linon, dentelle, etc.)	5
	Tissu fort (laine, rayonne à teneur moyenne, linon, dentelle, etc.)	5
	Tissu fort (laine, rayonne à teneur moyenne, linon, dentelle, etc.)	2,5
	Tissu fort (laine, rayonne à teneur moyenne, linon, dentelle, etc.)	0,5

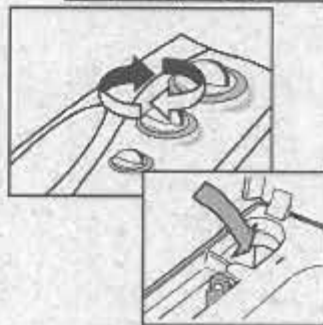
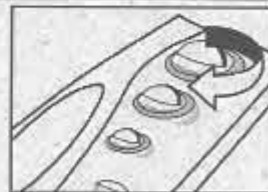

- Remplir le deuxième bac II de lavage avec 60 g de détergent (pour 5 kg).

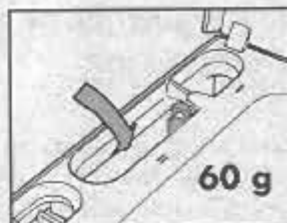

- Remplir le bac de  $\Delta$  blanchissage avec 70 cc. d'eau-de-javel (pour 5 kg).

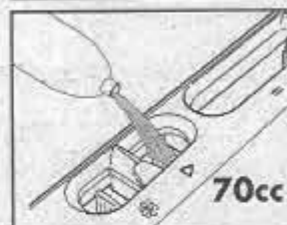

- En cas de besoin, remplir le bac des additifs avec 50 cc de produit  $\otimes$  (5 kg).

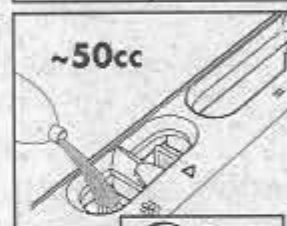

- Fermer le couvercle.

- Vérifier que le robinet d'eau soit ouvert.



- Vérifier que la vidange soit placée correctement.



- Appuyer sur le bouton de mise en route (H). La machine accomplira le programme demandé.

- A la fin, appuyer sur la touche (H) marche/arrêt et la lampe-témoin s'éteindra.



- Ouvrir le couvercle et le panier et enlever le linge.

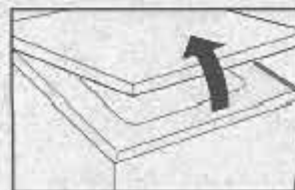

**POUR TOUTS LES TYPES DE LAVAGE CONSULTER TOUJOURS LE TABLEAU DES PROGRAMMES ET SUIVRE LA SEQUENCE DES OPERATIONS INDIQUEE.**

## NETTOYAGE ET ENTRETIEN ORDINAIRE

Ne jamais utiliser de produits abrasifs, d'alcool et/ou de diluant, pour laver l'extérieur de votre machine; il suffit de passer un chiffon humide.

La machine n'a besoin que de peu d'entretien:

- Nettoyage des bacs.
- Nettoyage du filtre.
- Déménagements ou longues périodes d'arrêt de la machine.

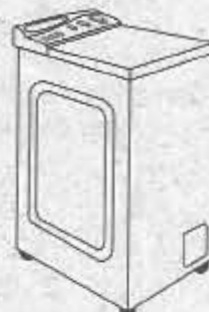

### NETTOYAGE DES BACS

Il est conseillé de nettoyer de temps en temps les alvéoles pour produit adoucisseur et adoucisseur.

Pour effectuer cette opération, les deux siphons **M** doivent être retirés simplement en les tirant avec une certaine force.

Retirer d'éventuelles incrustations qui pourraient boucher le trou du passage de l'eau. Prévoir également le nettoyage des alvéoles pour le détergent.

Remettre le tiroir dans sa niche.

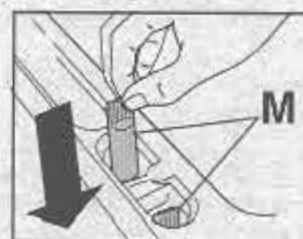
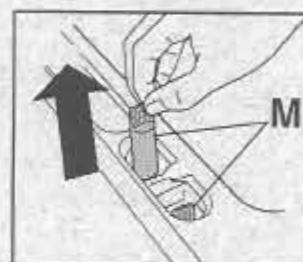



## NETTOYAGE DU FILTRE

Le lave-linge est doté d'un filtre spécial qui retient les corps étrangers pouvant obstruer la vidange (pièces de monnaie, boutons, etc...), et qui permet de les récupérer facilement. S'il s'avère nécessaire de nettoyer le filtre, procéder de la manière suivante :

- Utiliser un récipient pour l'écoulement de l'eau.
- Avec une pièce de monnaie ou une petite cuillère, tourner 1/8 (45°) de tour le bouton de fixation de la porte du filtre.
- Pour ouvrir, tirer le verrou de fixation du couvercle.
- À l'aide d'un tournevis, desserrer la vis bloquant le filtre.
- Faire tourner le filtre dans le sens inverse à celui des aiguilles d'une montre, jusqu'à la butée.
- Sortir le filtre et le nettoyer.
- Lorsque le filtre est propre, le remettre en place en effectuant les opérations précédentes en sens inverse.

## DEMEMAGEMENTS OU LONGUES PERIODES D'ARRET DE LA MACHINE

En cas de déménagements, ou de longues périodes d'arrêt de la machine dans des endroits non chauffés, il faut vidanger soigneusement tous ses tuyaux.

Débrancher le courant et se servir d'un seau. Enlever la bague sur le tuyau et le plier vers le bas, sur le seau, jusqu'à ce qu'il ne sorte plus d'eau.

Après cette opération, la répéter en sens inverse.

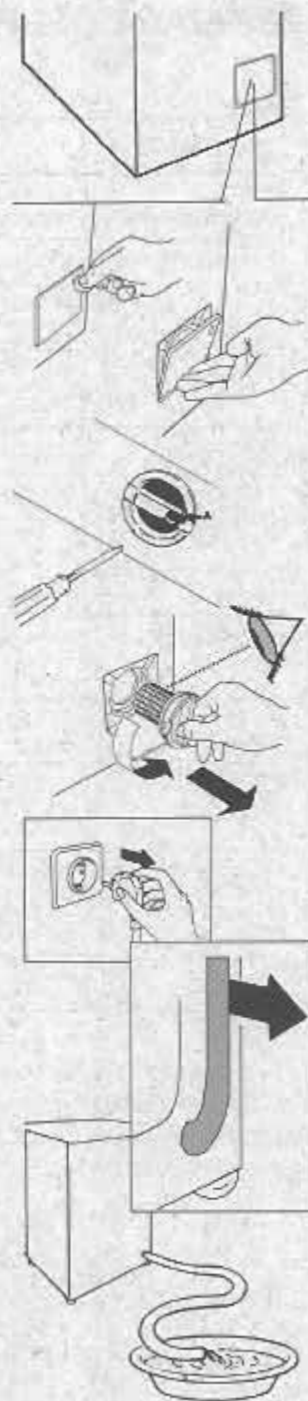

## DÉPISTAGE DES PANNES

ANOMALIE	CAUSE	REMEDE
1. Aucun fonctionnement sur n'importe quel programme	La fiche n'est pas introduite dans la prise de courant	Brancher la fiche
	L'interrupteur général branché	Brancher l'interrupteur général
	Le courant est coupé	Contrôler
	Les valves de l'installation électrique sont défectueuses	Contrôler
	Portillon ouvert	Fermer le portillon
2. Absence d'alimentation d'eau	Voir cause 1	Contrôler
	Robinet de l'eau fermé	Ouvrir le robinet d'alimentation d'eau
	Programmeur mal positionné	Positionner correctement le programmeur
3. L'eau n'est pas évacuée	Tuyau de vidange plié	Redresser le tuyau de vidange
	Présence de corps étrangers dans le filtre	Inspecter le filtre
4. Pas d'essorage	La machine n'a pas encore évacué l'eau	Attendre quelques minutes et la machine évacuera l'eau
	La fonction "Suppression essorage" est sélectionnée (exclusivement sur certains modèles)	Presser la touche correspondant
5. De fortes vibrations pendant la phase d'essorage	La machine n'est pas à niveau	Régler les pattes
	Les étriers de transport n'ont pas été enlevés	Enlever les étriers de transport
	La charge de linge n'est pas distribuée de façon uniforme	Distribuer le linge de façon uniforme

Si le mauvais fonctionnement persiste, adressez-vous au Centre d'Assistance Technique **CANDY**; communiquez le nom du modèle indiqué sur la plaque signalétique se trouvant sur la carrosserie à l'intérieur du hublot ou sur le bulletin de garantie.

