

Stromschlaggefahr!

- Dieses Gerät ist für die Verarbeitung haushaltsüblicher Mengen im Haushalt oder in haushaltsähnlichen, nicht-gewerblichen Anwendungen bestimmt. Haushaltsähnliche Anwendungen umfassen z. B. die Verwendung in Mitarbeiterküchen von Läden, Büros, landwirtschaftlichen und anderen gewerblichen Betrieben, sowie die Nutzung durch Gäste von Pensionen, kleinen Hotels und ähnlichen Wohneinrichtungen.
- Betreiben und schließen Sie das Gerät nur gemäß den Angaben auf dem Typenschild an.
- Benutzen Sie Ihr TASSIMO Gerät nur, wenn Netzkabel und Gerät keine Beschädigungen aufweisen.
- Verwenden Sie das Gerät nur in Innenräumen bei Raumtemperatur und bis zu 2000 m über Meereshöhe.
- Personen (auch Kinder) mit verminderten körperlichen Sinneswahrnehmungs- oder geistigen Fähigkeiten oder mit mangelnder Erfahrung und Wissen, das Gerät nicht bedienen lassen, außer sie werden beaufsichtigt oder hatten eine Einweisung bezüglich des Gebrauchs des Gerätes durch eine Person, die für ihre Sicherheit verantwortlich ist.
- Kinder vom Gerät fernhalten.
- Kinder beaufsichtigen, um zu verhindern, dass sie mit dem Gerät spielen.
- Ziehen Sie im Fehlerfall sofort den Netzstecker.
- Reparaturen an Ihrem Gerät, wie z. B. eine beschädigte Zuleitung auswechseln, dürfen Sie nur durch unseren Kundendienst ausführen lassen um Gefährdungen zu vermeiden.
- Tauchen Sie das Gerät oder Netzkabel niemals in Wasser.

Ihr TASSIMO Gerät auf einen Blick

Bitte klappen Sie vor dem Weiterlesen die dazugehörige Bildseite am Anfang des Heftes nach links aus.

- 1 Blende
- 2 EIN/AUS-Schalter
- 3 Abnehmbarer Wassertank
 - a Wassertankdeckel
 - b Schwimmer
- 4 Tassenpodest
 - a Auffangbehälter
 - b Tropfgitter
- 5 Höhenverstellung
- 6 Start/Stopp Taste
- 7 Anzeigeelemente
 - a Standby 
 - b Automatik 
 - c Manuell 
 - d Wassertank füllen 
 - e Entkalken 
- 8 Bügelverschluss
- 9 Brühsystem
 - a T DISC Träger
 - b Stanzvorrichtung
 - c Getränkeauslauf
 - d Strichcode-Lesefenster
- 10 Aufbewahrungsfach für Service T DISC und Kurzanleitung Reinigung / Entkalken
- 11 Service T DISC (Erste Benutzung, Reinigung und Entkalken)
- 12 Kurzanleitung Reinigung / Entkalken

Hinweis:

Wir empfehlen, die Service T DISC und die Kurzanleitung immer im dafür vorgesehenen Fach auf der **Geräterückseite** aufzubewahren.

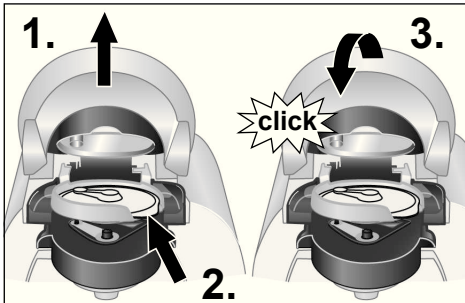
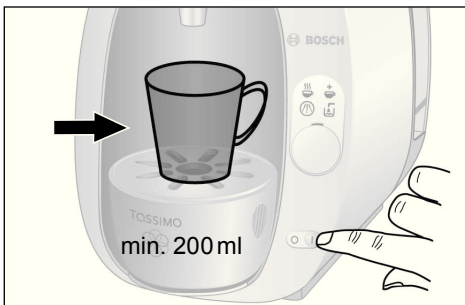
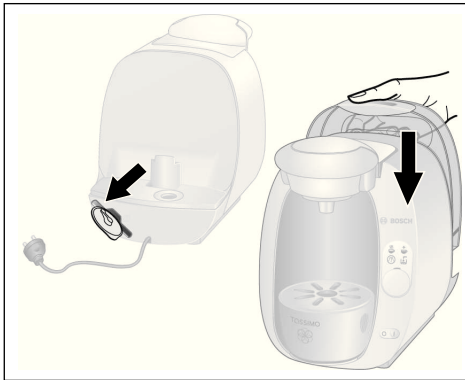
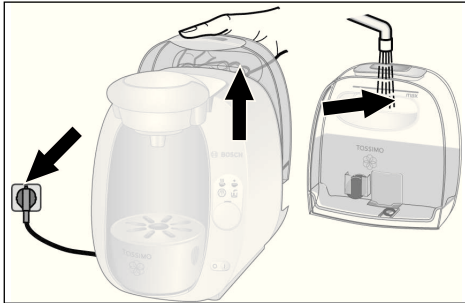

Ihr TASSIMO Gerät in Betrieb nehmen

Vor der Erstbenutzung Ihres TASSIMO Gerätes, müssen Sie folgende Punkte beachten:

- ▶ Schließen Sie den Netzstecker an das Stromnetz an.
- ▶ Nehmen Sie den Wassertank ab, reinigen Sie ihn gründlich unter fließendem Wasser und füllen frisches, kaltes Wasser bis zur Markierung MAX ein.
- ▶ Nun setzen Sie den Wassertank gerade auf und drücken ihn ganz nach unten.
- ▶ Entnehmen Sie die Service T DISC aus dem Fach auf der Rückseite des Gerätes.

- ▶ Stellen Sie den Ein/Aus Schalter auf I. Alle Anzeigeelemente leuchten kurz auf, anschließend leuchtet \odot Standby.
- ▶ Wählen Sie eine große Tasse (mindestens 200 ml) und stellen diese auf das Tassenpodest.

- ▶ 1. Öffnen Sie jetzt das Brühsystem. Dazu ziehen sie den Bügelverschluss einfach nach oben.
- ▶ 2. Legen Sie die Service T DISC mit dem Strichcode nach unten auf den T DISC Träger. Bitte beachten Sie, dass die Lasche der T DISC in der Aussparung rechts fixiert ist.
- ▶ 3. Jetzt schließen Sie das Brühsystem, indem Sie den Bügelverschluss fest nach unten drücken bis er hörbar einrastet.

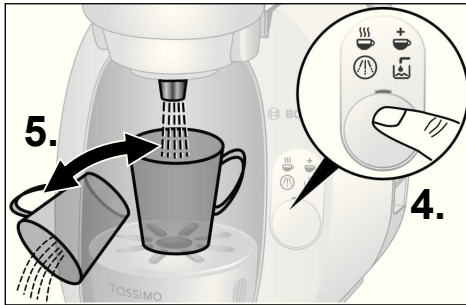

4. Drücken Sie nun die Start/Stop Taste. Daraufhin startet der Reinigungsvorgang und die Tasse wird mit Wasser gefüllt.
5. Nach Brühen entleeren Sie die Tasse und stellen diese wieder auf das Tassenpodest.

! Wichtig:

Bitte führen Sie die Schritte 4 und 5 vier Mal durch.

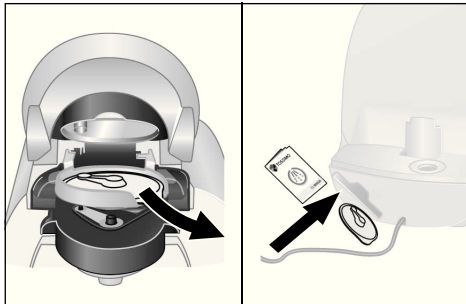

- Anschließend öffnen Sie das Brühsystem, entnehmen die Service T DISC und bewahren diese im Fach für Service T DISC und Kurzanleitung in der Geräterückseite auf.

Ihr TASSIMO Gerät ist jetzt betriebsbereit.

Bedien- und Anzeigeelemente



Ein/Aus Schalter

Mit dem Ein/Aus Schalter können Sie Ihr TASSIMO Gerät in den Standby ⏻ Zustand schalten oder komplett ausschalten. Beim Einschalten leuchten alle 5 Anzeigeelemente kurz auf. Das Standby-Lichtsignal bleibt an, solange das Gerät in Betrieb ist.

i Hinweis:

Sie sollten Ihr TASSIMO Gerät aus Energiespar-Gründen nach jedem Gebrauch komplett ausschalten.



Start/Stop Taste

Sobald die T DISC Ihrer Wahl korrekt in Ihr TASSIMO Gerät eingelegt ist, können Sie durch Drücken der Start/Stop Taste den Brühvorgang aktivieren. Durch erneutes Drücken können Sie den Brühvorgang vorzeitig stoppen, um das Getränk an Ihren individuellen Geschmack anzupassen.

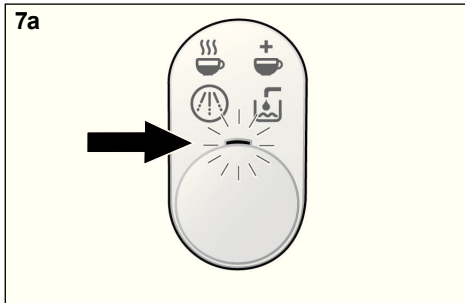

Anzeigeelemente

7a Standby ☰

☰ Standby leuchtet orange, sobald Sie den Ein/Aus Schalter auf I geschaltet haben. Sie können das Brühsystem jetzt öffnen, die T DISC entnehmen, oder eine neue einlegen.



7b Automatik ☽

☽ Automatik leuchtet grün, sobald Ihr TASSIMO Gerät brühbereit ist.
☽ Automatik blinkt, direkt nachdem Sie den Brühvorgang mittels Drücken der Start/ Stopp Taste aktiviert haben. Öffnen Sie während des Brühvorgangs niemals das Brühsystem.

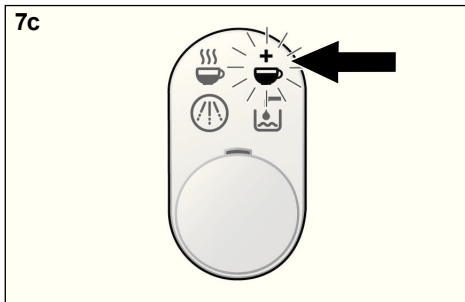

7c Manuell ☼

☼ Manuell leuchtet grün, sobald der Brühvorgang beendet wurde. Ihr Getränk ist fertig. Sie haben jedoch innerhalb von 20 Sekunden die Möglichkeit, den Brühprozess durch dauerhaftes Drücken der Start/Stopp Taste zu verlängern und somit die Intensität Ihres Getränks zu reduzieren. Dadurch wird Ihr Getränk milder. ☼ Manuell blinkt während der Zubereitung. Öffnen Sie während des Brühvorgangs niemals das Brühsystem.

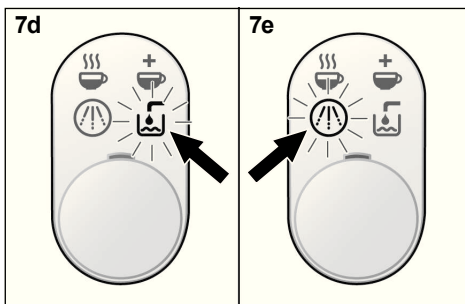

7d Wassertank füllen ☽

☽ Wassertank füllen blinkt rot, wenn der abnehmbare Wassertank wieder mit Wasser aufgefüllt werden muss. Bitte entnehmen Sie den Wassertank, füllen ihn auf und setzen ihn wieder in Ihr TASSIMO Gerät ein.

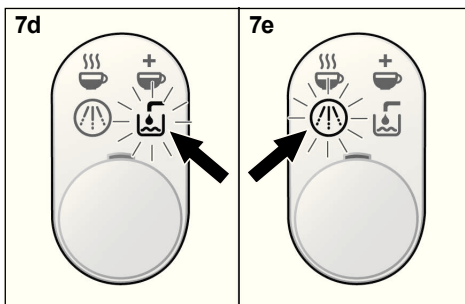

7e Entkalken ☼

☼ Entkalken leuchtet rot, sobald Ihr TASSIMO Gerät entkalkt werden muss. Bitte entkalken Sie Ihr Gerät ausschließlich gemäß der Anleitung im Kapitel „Entkalken“.

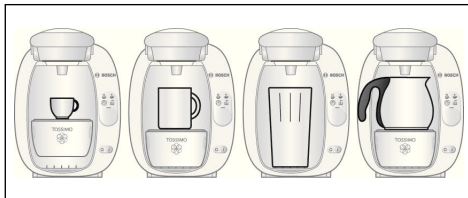
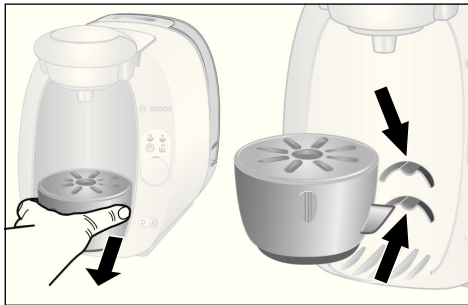

Tassengröße

Durch die Höhenverstellung des Tassenpodestes, haben Sie die Möglichkeit Tassen und Gläser Ihrer Getränkewahl anzupassen. Benutzen Sie die Grundeinstellung für normale Tassen. Sie haben die Möglichkeit, das Tassenpodest für kleine Tassen (z. B. Espressotassen) anzupassen indem Sie das Tassenpodest nach vorne herausziehen und in den oberen Schlitz an der Blende einstecken. Des Weiteren können Sie das Tassenpodest für große Tassen oder Gläser komplett herausnehmen.

i Hinweis:

Um ein Überlaufen zu vermeiden, sollten Sie für jede Getränkeart die passende Tassengröße auswählen. Die jeweilige Tassengröße finden Sie auf der T DISC Verpackung.

Zubereitung von Getränken

! Wichtig:

- Füllen Sie täglich **ausschließlich** frisches, kaltes Wasser (kein Mineralwasser mit Kohlensäure oder chemisch entkalktes Wasser) in den Wassertank.

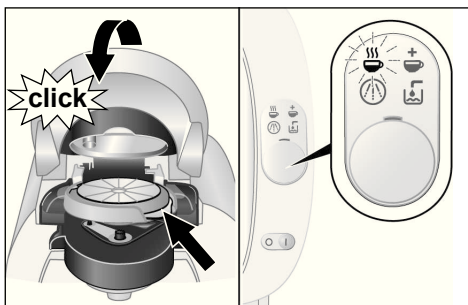

Ihr TASSIMO Gerät muss betriebsbereit sein. Sie erkennen dies an dem leuchtenden  Standby.

- ▶ Je nach Getränkeart stellen Sie zuerst eine passende Tasse auf das Tassenpodest. Der Abstand zwischen Tassenrand und Brühsystem sollte dabei möglichst gering sein, um unnötiges Spritzen zu vermeiden.
- ▶ Öffnen Sie nun das Brühsystem, indem Sie den Bügelverschluss nach oben ziehen.
- ▶ Wählen Sie eine Getränke T DISC und legen Sie diese mit der bedruckten Folie nach unten in den T DISC Träger ein. Bitte darauf achten, daß die Lasche der T DISC in der Aussparung vorne rechts liegt.

- Schließen Sie das Brühsystem mit dem Bügelverschluss so fest bis es einrastet.
 ☺ Standby blinkt während der Strichcode gelesen wird. ☺ Automatik leuchtet grün, wenn Ihr TASSIMO Gerät bereit ist, Ihr Getränk zu brühen.

Ihr TASSIMO Gerät brüht jederzeit automatisch Ihr Lieblingsgetränk. Jedoch können Sie mit TASSIMO die Intensität der Getränke Ihrem individuellen Geschmack anpassen.

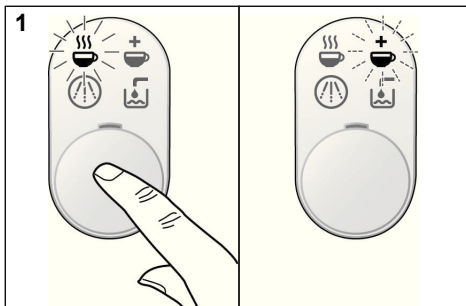

1. Automatischer Betrieb:

Durch Drücken der Start/Stopp Taste starten Sie den Brühvorgang. ☺ Automatik blinkt. Nach automatischem Brühende leuchtet ☺ Manuell. Ihr Getränk ist fertig gemäß einem voreingestellten optimalen Aroma.

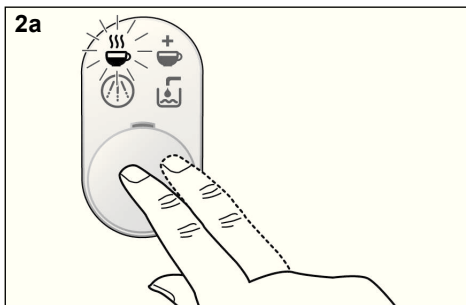

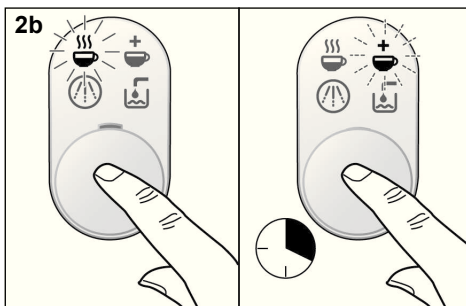

2. Manueller Betrieb:

a intensiveres Aroma und kleinere Menge: starten Sie den Brühvorgang durch Drücken der Start/Stopp Taste. ☺ Automatik blinkt. Während des Brühvorganges können Sie je nach gewünschtem Aroma durch Drücken der Start/Stopp Taste den Brühvorgang vorzeitig beenden. Ihr Getränk ist fertig. ☺ Manuell leuchtet für 20 Sekunden.

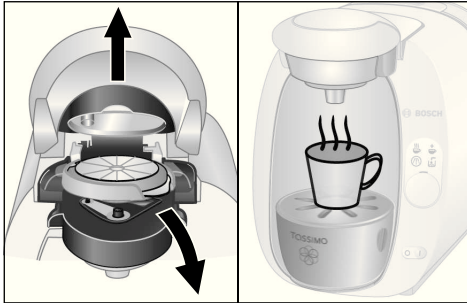

b mildes Aroma und größere Menge: starten Sie den Brühvorgang durch Drücken der Start/Stopp Taste. ☺ Automatik blinkt. Nach automatischem Brühende leuchtet ☺ Manuell. Sie haben innerhalb von 20 Sekunden die Möglichkeit, den Brühprozess durch dauerhaftes Drücken der Start/Stopp Taste zu verlängern um ein milderes Aroma zu erreichen. Ihr Getränk ist fertig.



- ▶ Nach Beendigung des jeweiligen Brühprozesses geht Ihr TASSIMO Gerät nach 20 Sekunden wieder in den Standby Modus.
- ▶ Öffnen Sie das Brühsystem erst, wenn  Standby leuchtet. Die T DISC kann entnommen werden. Sie können jetzt Ihr Getränk in vollen Zügen genießen. Sie können direkt im Anschluss das nächste Getränk zubereiten.
- ▶ Sollten Sie keine weiteren Getränke zubereiten, empfehlen wir Ihnen, Ihr TASSIMO Gerät mit dem Ein/Aus Schalter auszuschalten.

Verbrühungsgefahr!

- **Warten Sie, bevor Sie das Brühsystem öffnen, bis das orange Licht aufleuchtet.**
- Öffnen Sie während des Brühvorgangs niemals das Brühsystem.
- Bitte beachten Sie, dass die zubereiteten Getränke sehr heiß sind.

Hinweis:

- Nach dem Start des Brühvorgangs kann es zu kurzen Brühpausen kommen. Diese stehen in Verbindung mit der optimalen Entfaltung des Geschmacks.
- Entfernen Sie die gebrauchte T DISC immer direkt nach dem Brühvorgang. Fassen Sie diese dazu an der Lasche an, um den Kontakt zu heißen Flächen zu vermeiden. Bitte drehen Sie die T DISC bei der Entnahme schnell um, so dass die bedruckte Seite nach oben schaut und das Tropfen vermieden wird.

T DISC Aufbewahrung

T DISCs können bedenkenlos sowohl in ihrer Verpackung, als auch in anderen Behältern Ihrer Wahl aufbewahrt werden. Entscheidend ist eine kühle und trockene Lagerung. Bewahren Sie Ihre T DISCs nicht im Kühlschrank oder in der Gefriertruhe auf. Solange die Umverpackung nicht geöffnet wurde, dürfen T DISCs bis zum Mindesthaltbarkeitsdatum verwendet werden. Dieses ist auf der Folienverpackung der T DISCs aufgedruckt. Andernfalls sollten die T DISCs innerhalb von 6 Wochen aufgebraucht werden.

Pflege und tägliche Reinigung

⚠ Stromschlaggefahr!

- Vor der Reinigung Gerät ausschalten und Netzstecker ziehen.
- Tauchen Sie das Gerät niemals ins Wasser.
- Benutzen Sie keinen Dampfreiniger.

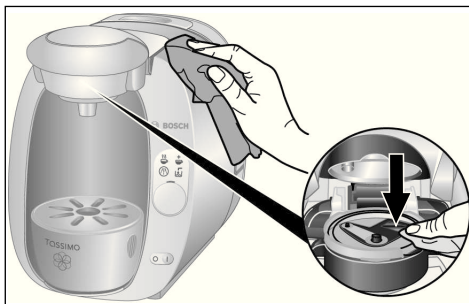

Reinigen Sie Ihr TASSIMO Gerät regelmäßig um die Qualität der Getränke sicherzustellen. Wenn Sie Ihr Gerät längere Zeit nicht benutzt haben, sollten Sie immer einige Reinigungsvorgänge mit der Service T DISC vornehmen, um die gewohnte Getränkequalität zu gewährleisten (siehe Kapitel „Ihr TASSIMO Gerät in Betrieb nehmen“). Bitte verwenden Sie keine scheuernden Reinigungsmittel oder Dampfreiniger.

- ▶ Säubern Sie regelmäßig das Strichcode-Lesefenster (9d) mit einem weichen, feuchten Tuch, damit der Strichcode der T DISC zuverlässig gelesen werden kann.
- ▶ Das Geräte-Gehäuse können Sie mit einem weichen, feuchten Tuch abwischen.



- ▶ Den Wassertank, das Tassenpodest und die Blende nur mit Wasser ausspülen und nicht in den Geschirrspüler geben.

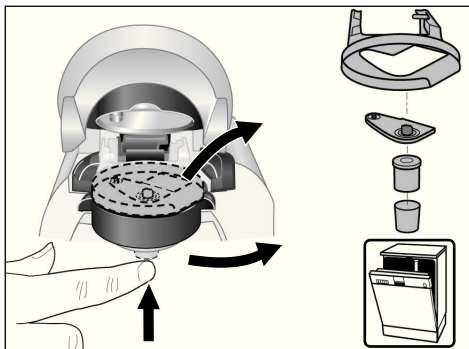

- ▶ Entnehmen Sie bitte den T DISC Träger (9a), die Stanzvorrichtung (9b) und den Getränke-Auslauf (9c) und reinigen Sie diese gründlich. Alle Teile sind ebenfalls für den Geschirrspüler geeignet. Wenn Sie nacheinander verschiedene Getränke zubereiten, können Sie die Stanzvorrichtung zwischendurch schnell und einfach per Hand unter fließendem Wasser reinigen.

⚠ Achtung:

- Die Stanzvorrichtung kann unmittelbar nach dem Brühvorgang sehr heiß sein.
- Die Blende nur mit der Hand reinigen und nicht in den Geschirrspüler geben.

! Wichtig:

- Wir empfehlen Ihnen, die Service T DISC nach Gebrauch wieder ins Aufbewahrungsfach auf der Geräterückseite (10) zurückzulegen.

- Wir empfehlen Ihnen, eine regelmäßige Reinigung des Brühsystems unter Verwendung der Service T DISC wie im Kapitel „Ihr TASSIMO Gerät in Betrieb nehmen“ beschrieben.

i Info:

Wenn Sie ein milchhaltiges Getränk oder eine Kakao-Spezialität zubereitet haben, empfehlen wir Ihnen, zuerst die Stanzvorrichtung und anschließend das Brühsystem mit der Service T DISC zu reinigen, bevor Sie ein weiteres Getränk zubereiten.

Entkalken

Ihr TASSIMO Gerät verfügt über ein automatisches Entkalkungsprogramm. Leuchtet bei eingeschaltetem Gerät  Entkalken, dann sollten Sie unverzüglich das Entkalkungsprogramm durchführen. Erfolgt der Entkalkungsablauf nicht nach Anweisung, kann das Gerät Schaden nehmen.

! Wichtig:

- Bei sehr hartem Wasser, vermehrter Dampfentwicklung oder abweichenden Getränkevolumen bitte das Gerät vorzeitig entkalken!

Geeignete Entkalkungsmittel können Sie über www.tassimo.com, den Bosch Kundendienst (Artikel-Nr. 310967, Kontakt siehe Seite 154) oder den Fachhandel beziehen.

i Hinweis:

- Unterbrechen Sie keinesfalls das Entkalkungsprogramm.
- Flüssigkeiten nicht trinken.
- Verwenden Sie niemals Essig oder sonstige Mittel auf Essigbasis.

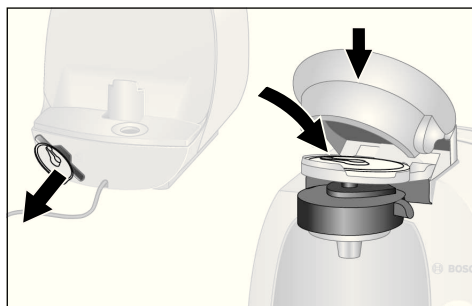
**Entkalkungsprogramm durchführen**

- Entfernen Sie den Wassertank Ihres TASSIMO Gerätes und entnehmen Sie die Service T DISC (11). Legen Sie diese mit dem Strichcode nach unten in das Brühsystem ein und schließen es mit dem Bügelverschluss.

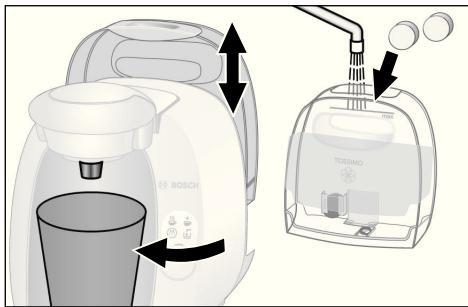

- ▶ Füllen Sie den Wassertank bis zur Entkalkungsmarkierung (0,5l) und geben Sie Entkalkungsmittel gemäß den Herstellerangaben hinzu.

f Hinweis:

Bei hartem Wasser bitte die Dosierung des Entkalkungsmittels erhöhen.

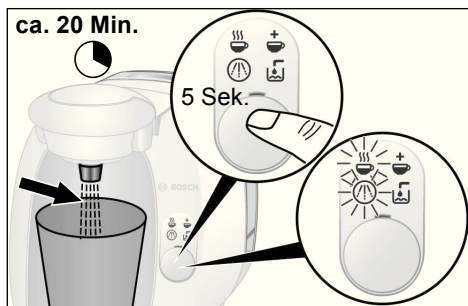

- ▶ Nun setzen Sie den Wassertank gerade auf und drücken ihn ganz nach unten.
- ▶ Nehmen Sie das Tassenpodest heraus und stellen bitte ein passendes Gefäß mit mindestens 500 ml Fassungsvermögen unter den Getränkeauslauf.
- ▶ **Zur Aktivierung des Entkalkungsprogramms halten Sie die Start/ Stopp Taste mindestens 5 Sekunden gedrückt.**

- ▶ Das Entkalkungsprogramm läuft jetzt automatisch ab; Entkalken und Automatik blinken.

(Programmdauer etwa 20 Minuten). Die Entkalkungsflüssigkeit wird in mehreren Pausen durch das Gerät gepumpt und läuft in das Gefäß bis der Wassertank fast leer ist. Ein bisschen Restwasser bleibt immer im Tank.

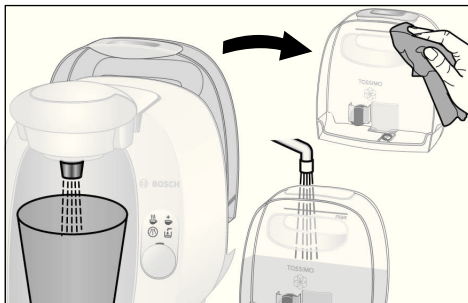

- ▶ Standby leuchtet nach etwa 20 Minuten Betrieb des Entkalkungsprogramms.
- ▶ Entleeren Sie bitte das Gefäß und stellen es erneut unter den Getränkeauslauf.

- ▶ Spülen Sie den Wassertank gründlich aus und füllen ihn bis zur Markierung MAX mit frischem Wasser.

- ▶ Setzen Sie ihn anschließend wieder in Ihr TASSIMO Gerät ein.

- ▶ Öffnen und schließen Sie die Brüheinheit (die Service T DISC bleibt im T DISC Träger) und drücken Sie die Start/Stopp Taste. Das Gerät spült. Diesen Vorgang vier Mal wiederholen.

Ihr TASSIMO Gerät wurde erfolgreich entkalkt.

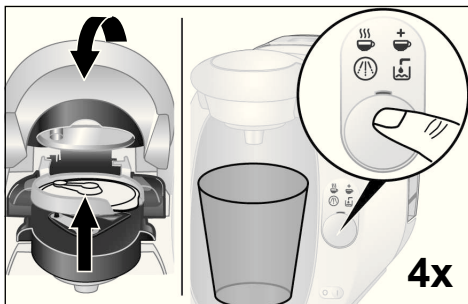

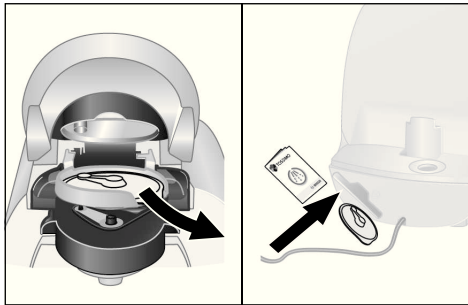

- ▶ Öffnen Sie nun das Brühsystem, entnehmen die Service T DISC und bewahren diese im Fach für Service T DISC und Kurzanleitung auf der Geräterückseite auf (10).
- ▶ Ihr TASSIMO Gerät ist wieder betriebsbereit.

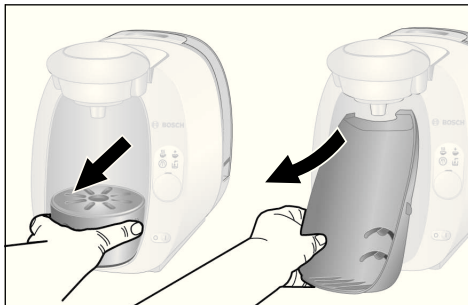

Austauschset

Sie haben die Möglichkeit, das Tassenpodest und die Blende in verschiedenen Farben über den Bosch Kundendienst (Kontakt siehe Seite 154) oder den Fachhandel zu beziehen.

Zum Wechseln des Austauschsets gehen Sie folgendermaßen vor:

- ▶ Entnehmen Sie zuerst das Tassenpodest.
- ▶ Fassen Sie die Blende unten an der Rundung und ziehen die Blende nach vorne heraus.
- ▶ Nehmen Sie die neue Blende wieder an der Rundung und setzen Sie diese oben an den beiden Vertiefungen am Gerät an.
- ▶ Schwenken Sie jetzt die Blende bis zum Anschlag in das Gerät und setzen Sie das neue Tassenpodest ein.

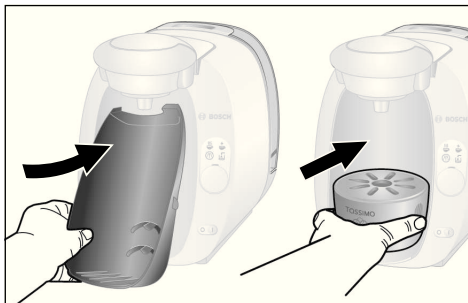

! Wichtig:

- Bosch ist nur Hersteller des TASSIMO Geräts. Deshalb kann Bosch keine Liefergarantie für die TASSIMO T DISCs übernehmen.
- Bitte wenden Sie sich wegen des Bezugs der Getränke T DISCs online an www.tassimo.com

Entsorgung

Entsorgen Sie die Verpackung umweltgerecht. Dieses Gerät ist entsprechend der europäischen Richtlinie 2012/19/EG über Elektro- und Elektronikaltgeräte (waste electrical and electronic equipment – WEEE) gekennzeichnet. Die Richtlinie gibt den Rahmen für eine EU-weit gültige Rücknahme und Verwertung der Altgeräte vor. Über aktuelle Entsorgungswege bitte beim Fachhändler informieren.

Probleme selbst beheben

In der folgenden Tabelle finden Sie Lösungen für Probleme oder Störungen, die in Zusammenhang mit der Benutzung Ihres TASSIMO Gerätes auftreten und Sie einfach selbst beheben können. Sollten Sie keine adäquate Lösung für Ihr spezielles Problem finden, kontaktieren Sie bitte unseren Kundendienst.

Problem	Ursache / Vorgabe	Abhilfe
Das Gerät funktioniert nicht, es leuchtet keines der Kontroll-Lichter auf.	Das Gerät hat eventuell keine Stromversorgung.	Kontrollieren Sie, ob das Gerät an die Stromversorgung angeschlossen ist.
Die Maschine brüht es kommt jedoch kein Getränk.	Der Wassertank ist nicht richtig aufgesetzt.	Bitte kontrollieren Sie, ob der Wassertank richtig aufgesetzt ist.
	Der Wassertank wurde während der Brühung abgenommen oder im System befindet sich Luft.	Starten Sie einen Spüldurchgang mit der Service T DISC.
	Der Schwimmer im Wassertank ist verklemmt.	Wassertank reinigen und Schwimmer gangbar machen.
Der ☹️ „Automatik“ Modus funktioniert nicht. Gerät bleibt im Standby Modus.	Das Gerät ist nicht eingeschaltet.	Stellen Sie sicher, dass das Gerät eingeschaltet ist, bevor Sie eine T DISC einlegen.
	Keine T DISC eingelegt.	Überprüfen Sie, ob eine T DISC eingelegt wurde.
	Der Strichcode wird nicht erkannt.	Reinigen Sie das Strichcode-Lesefenster und drücken Sie den Strichcode mit dem Daumen nach unten.
		Verwenden Sie eine neue T DISC.
		Lässt sich das Problem nicht beheben, kontaktieren Sie die TASSIMO Infoline. de 01802 876 876 at 0821 10 10 10 ch 0800 80 80 85

Problem	Ursache / Vorgabe	Abhilfe
Der ☞ „Automatik“ Modus wird übersprungen, es erscheint sofort ☞ „Manuell“.	Der Strichcode-Leser konnte den Strichcode nicht erkennen.	Reinigen Sie das Strichcode-Lesefenster.
		Verwenden Sie eine neue T DISC.
		Sie können durch gedrückt halten der Start/Stopp Taste das Getränk trotzdem zubereiten.
Die Crema hat sich verschlechtert.	Der Getränkeauslauf ist verklebt oder verschmutzt.	Den Getränkeauslauf aus dem Brühsystem entnehmen und die Stanzvorrichtung abziehen. Alles gründlich reinigen, zusammenbauen und wieder einsetzen.
Das Brühsystem lässt sich nicht verriegeln.	Die Stanzvorrichtung / der T DISC Träger ist nicht richtig eingesetzt.	Bitte den T DISC Träger richtig einsetzen.
	Die T DISC ist nicht richtig eingelegt.	Legen Sie die T DISC bitte nochmals ein und beachten Sie die Aussparung.
	Das Brühsystem ist nicht ganz geschlossen.	Drücken Sie den Bügelverschluss nach unten bis er hörbar einrastet.
Aus dem Brühsystem tropft Wasser.	Die T DISC ist beschädigt oder undicht.	Stoppen Sie den Brühvorgang, entfernen Sie die T DISC und reinigen Sie das Brühsystem.
	Die Stanzvorrichtung ist nicht richtig eingesetzt.	Bitte setzen Sie die Stanzvorrichtung richtig ein.
Auf der Fläche unter dem Tassenpodest sammelt sich Wasser.	Es handelt sich um Kondensationswasser.	Kondensation kann entstehen und ist kein Fehler. Wischen Sie das Wasser mit einem Tuch ab.

Problem	Ursache / Vorgabe	Abhilfe
Die Service T DISC ist beschädigt oder verloren worden.	Die Service T DISC muss immer beim Reinigen und Entkalken verwendet werden.	Im Aufbewahrungsfach für die Service T DISC auf der Geräterückseite nachsehen. Die Service T DISC kann über den Bosch Kundendienst (Artikel-Nr. 611632, Kontakt siehe S.154) bezogen werden.
☒ „Wassertank füllen“ leuchtet, obwohl sich genug Wasser im Tank befindet.	Der Schwimmer im Wassertank ist verklemmt.	Wassertank reinigen und Schwimmer gangbar machen.
☒ 7d und Ⓜ 7e blinken gleichzeitig und keine Brühung ist möglich.	Technische Störung im Gerät.	Das Gerät mit dem EIN/AUS-Schalter ausschalten, ca. 5 Minuten warten, das Gerät wieder einschalten. Blinken ☒ 7d und Ⓜ 7e weiterhin, kontaktieren Sie bitte die TASSIMO Infoline. de 01802 876876 at 0821 10 10 10 ch 0800 80 80 85
Ⓜ „Entkalken“ leuchtet, obwohl entkalktes Wasser verwendet wurde.	Auch entkalktes Wasser enthält geringe Mengen an Kalk.	Bitte entkalken Sie das Gerät. Geeignete Entkalkungsmittel können Sie über www.tassimo.com , den Bosch Kundendienst (Artikel-Nr. 310967, Kontakt siehe S. 154) oder den Fachhandel beziehen.

Weitere Kundendienstinformationen finden Sie online unter www.tassimo.com

Thank you for choosing a TASSIMO machine. With TASSIMO, you can enjoy your favourite drink at any time. Aromatic coffee, strong espresso, tasty caffè crema, creamy cappuccino or latte macchiato, or even a cup of tea or hot chocolate: they're all waiting for you at the push of a button.

Your TASSIMO machine works exclusively with specially developed capsules known as TASSIMO T DISCs. When you insert the T DISC, the machine automatically reads the bar code printed on the label. This contains exact details of the amount of water needed, as well as the brewing time and temperature required to prepare the chosen beverage. T DISCs are specially designed for use with the TASSIMO brewing system and offer perfect enjoyment, cup after cup. To ensure long-term enjoyment, please only use the T DISCs specially developed for the TASSIMO machine.

Table of contents

Safety instructions.....	18
Your TASSIMO machine at a glance.....	19
First use of your TASSIMO machine.....	19
Controls and displays.....	21
Cup size	22
How to use your TASSIMO machine	23
Maintenance and day to day care	25
Descaling	26
Interchangeable colour set.....	28
Disposal.....	28
Troubleshooting.....	29
Guarantee	152
TASSIMO careline.....	156

! Important:

- Please read this user manual and the enclosed materials carefully and follow the instructions carefully.
- Keep them for future reference.
- Do not use T DISCs more than once.
- Do not use damaged T DISCs.

Safety instructions

Risk of electric shock!





- This appliance is designed for preparation of small amounts of coffee for domestic use or for use in non-commercial, household-like environments, such as staff kitchens in shops, offices, agricultural and other small businesses or for use by guests at bed-and-breakfast establishments, small hotels and similar residential facilities.
- Connect and operate the appliance only in accordance with the specifications on the rating label situated on the base of the machine.
- Do not use your TASSIMO machine if either the power cord or appliance is damaged.
- Use indoors at room temperature only and not above 2000m sea level.
- Do not let children or persons with reduced mental or sensory abilities or limited knowledge and experience use the appliance, unless they are supervised or have been instructed in the use of the appliance by a person who is responsible for their safety.
- Keep children away from the appliance.
- Supervise children to ensure that they do not play with the appliance.
- In the event of malfunction, unplug the appliance immediately.
- To avoid potential hazards, repairs such as replacing a damaged cord should only be performed by our service personnel.
- Never immerse the appliance or power cord in water.

Risk of scalding!

- **Wait until the orange light lights up before opening the brewing unit.**
- Never open the brewing unit during the brewing process.
- Please note that the beverages are very hot when dispensed.

Your TASSIMO machine at a glance

Before reading further, please open the folded diagram page at the start of the manual out to the left.

- 1 Back splash
- 2 On/off switch
- 3 Removable water tank
 - a Lid for water tank
 - b Float
- 4 Cup stand
 - a Drip tray
 - b Cup shelf
- 5 Height adjustment
- 6 Start/stop button
- 7 Indicator lights
 - a Stand-by 
 - b Automatic 
 - c Manual 
 - d Fill tank 
 - e Descale 
- 8 Clamp
- 9 Brewing unit
 - a T DISC holder
 - b Piercing unit
 - c Drink outlet
 - d Bar code reading window
- 10 Storage compartment for Service T DISC and cleaning / descaling programme short instructions
- 11 Service T DISC
(For first use, cleaning and descaling)
- 12 Cleaning / descaling programme short instructions

Note:

We recommend that you store the Service T DISC and the cleaning / descaling programme short instructions in the compartment provided at the **back** of the appliance (10).

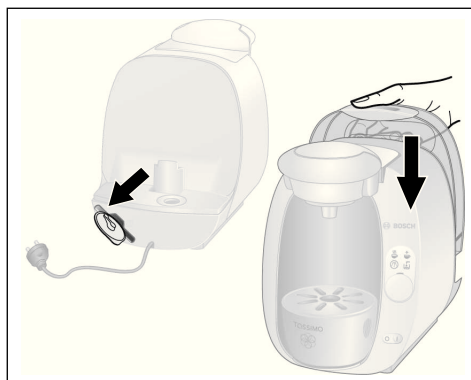
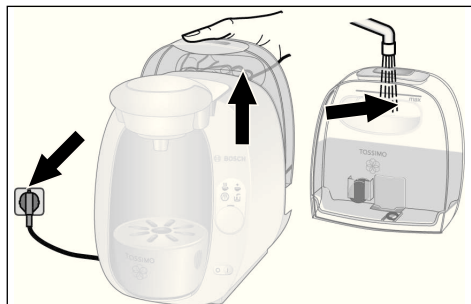

First use of your TASSIMO machine

Before using your TASSIMO machine for the first time, please proceed as follows:

- ▶ Plug the power cord into the electrical socket.
- ▶ Remove and rinse the water tank thoroughly under running water, and fill it with cool fresh water up to the MAX mark.
- ▶ Now replace the water tank and push it firmly down into place.

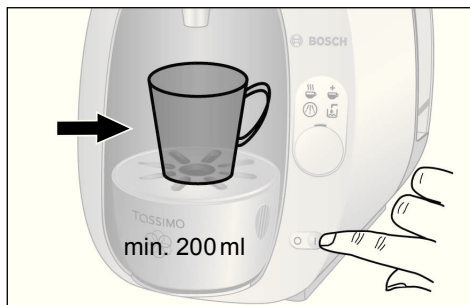

- ▶ Remove the Service T DISC from its compartment at the back of the appliance.
- ▶ Turn the on/off switch on (I). All display items will light up briefly and then ⏻ Stand-by stays lit.
- ▶ Select a large cup (min. 200 ml) and place it on the cup shelf.

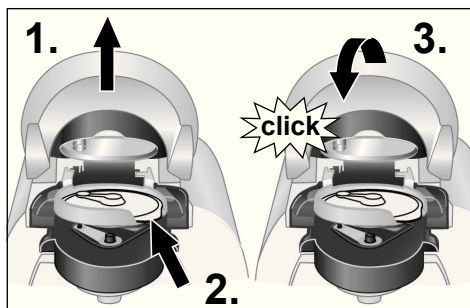

- ▶ 1. Open the brewing unit by lifting the lid.
- ▶ 2. Place the Service T DISC on the T DISC holder with the barcode facing down. Make sure that the flap of the T DISC is secured in the slot to the right.
- ▶ 3. Now close the brewing unit by pushing the lid down firmly until it audibly clicks into place.



- ▶ 4. Press the start/stop button. The cleaning process starts and dispenses water into the cup.
- ▶ 5. When the process is complete, empty the cup and put it back on the cup stand.

! Important:

- Please complete steps 4 and 5 four times.

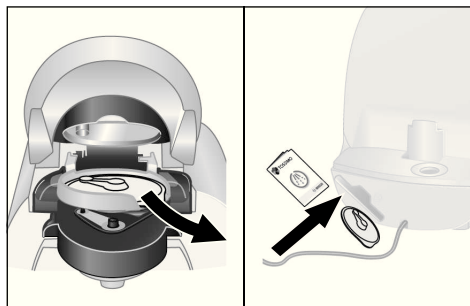

- ▶ Open the brewing unit, remove the Service T DISC and store it in the compartment at the back of the machine.

Your TASSIMO machine is now ready for use.

Controls and displays

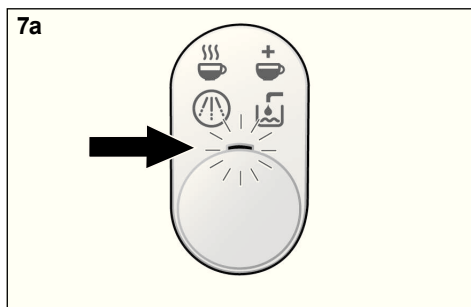

Controls

Power switch

The on/off switch turns your TASSIMO machine on  Stand-by and off. When it is switched on, all 5 display items light up briefly. The stand-by light will then remain on until the appliance is in use.

i Note:

To save energy, the appliance should be switched off after each use.

Start/stop button

Once the T DISC of your choice is properly secured in your TASSIMO machine, you may start brewing it by pressing the start/stop button. Press again to stop the brewing process early, in order to adjust the drink to your individual taste.

Display Items

7a Stand-by

 Stand-by icon lights up (orange) when the power switch is switched on.

You can now open the brewing unit and remove the T DISC or insert a new one.

7b Automatic

 Automatic icon lights up (green) when your TASSIMO machine is ready for use.

 Automatic icon will flash during a brew cycle after the start/stop button is pressed. Never open the brewing unit during the brewing process.

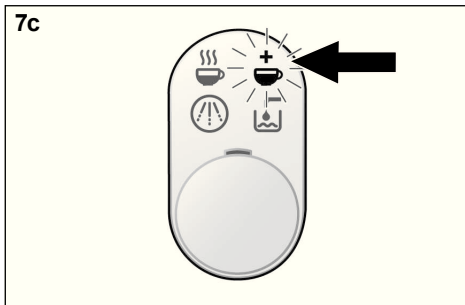

7c Manual ☺

☺ Manual icon lights up (green) when the brewing process is almost complete. If you press and hold the start/stop button within 20 seconds of the manual icon lighting up, you can extend the brewing process in order to adjust the strength of your drink. Using this manual operation will result in a milder tasting drink.

☺ Manual icon flashes during this time. Never open the brewing unit during the brewing process.

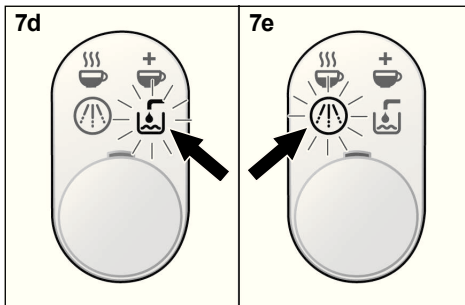

7d Fill tank ☹

☹ Fill tank icon flashes (red) when the removable water tank needs to be refilled. Remove the water tank, fill the water tank and replace it on your TASSIMO machine.

7e Descal ☹

☹ Descal icon lights up (red) when your TASSIMO machine needs to be descaled. Descal your appliance in accordance with the instructions provided under “Descaling”.



Cup size

By adjusting the height of the cup stand, different sized cups and glasses can be used depending on your choice of drink. Use the default position for normal cups. You can adjust the cup stand for smaller cups (e.g. espresso cups) by pulling the cup stand up and out and replacing it into the higher slot on the back splash.

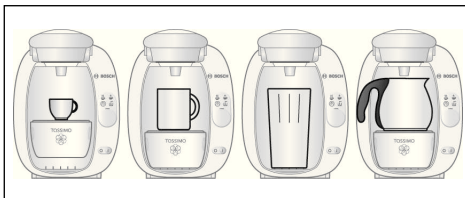

i Note:

For large cups or glasses, the cup stand can be removed completely. To avoid overflowing, select the appropriate cup size for each type of drink. The respective cup size is printed on the T DISC wrapper.

How to use your TASSIMO machine

! Important:

- For optimum results, fill the tank **only** with cool, fresh, non-carbonated water each day. Do not use chemically softened water.

Your TASSIMO machine is ready for use. When ready, the ☺ Stand-by icon is lit.

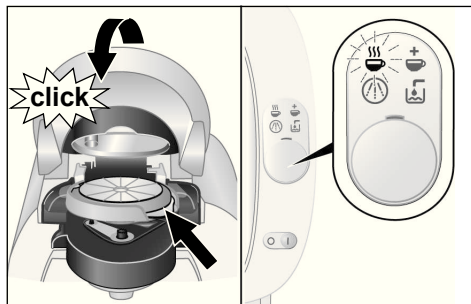

- ▶ Place a suitable cup on the stand according to the type of drink required. Make sure the distance between the top of the cup and the brewing unit is small to avoid spattering.
- ▶ Open the brewing unit by lifting the lid.
- ▶ Select a T DISC and insert it in the T DISC holder with the printed side down. Make sure that the flap of the T DISC is secured in the slot to the right.
- ▶ Close the brewing unit by pushing the lid down firmly until it clicks into place. ☺ Stand-by flashes while the machine reads the barcode. ☺ Automatic icon lights up (green) when your TASSIMO machine is ready to brew your drink.

Your TASSIMO machine is designed to make the optimal drink every time. It automatically brews your favourite drink, however you can also customise your beverage with TASSIMO following the process below.

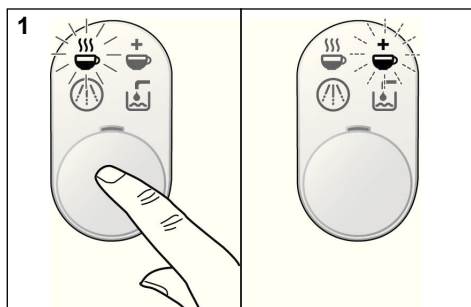

1. Automatic:

Start the brewing process by pressing the start/stop button. ☺ Automatic icon will flash. When the automatic brewing process is complete, the ☺ Manual icon lights up. Your drink has been brewed for optimum flavour according to predefined settings.

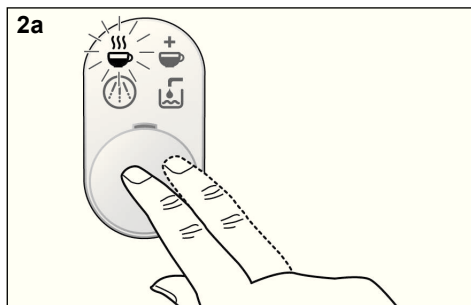

2. Customised (manual operation):

a For a stronger taste and a smaller drink: Start the brewing process by pressing the start/stop button. ☺ Automatic icon will flash. Press the start/stop button at any stage during the brewing process to stop the process early and adjust the drink to your individual taste. Your drink is now ready. ☺ Manual icon lights up for 20 sec.

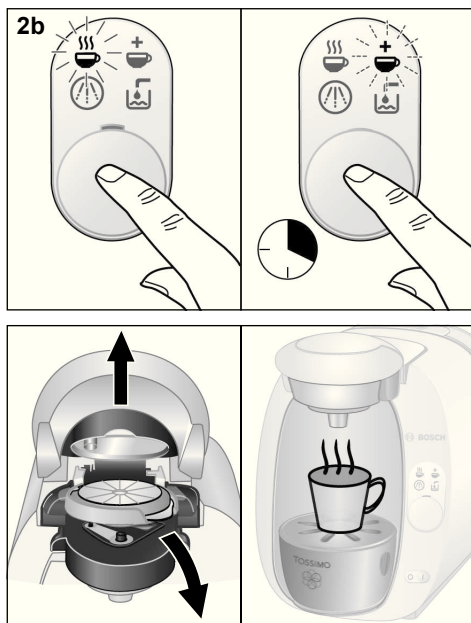

b For a **milder flavour** and a **larger drink**: Start the brewing process by pressing the start/stop button.

☕ Automatic icon flashes. When the automatic brewing process is complete,

⊕ Manual icon lights up. If you press and hold the start/stop button within 20 seconds, you can extend the brewing process to get your desired drink strength.

Your drink is now ready.

▶ 20 seconds after the end of each brewing process, your TASSIMO machine returns to stand-by mode.

▶ Do not open the brewing unit before the ⏻ stand-by icon lights up. The T DISC can then be removed. Now you can sit back and enjoy your hot drink. If you wish, you can prepare the next drink immediately.

▶ If you do not wish to prepare more drinks, we recommend that you turn off your TASSIMO machine using the on/off switch.

⚠ Risk of scalding!

- **Wait until the orange light lights up before opening the brewing unit.**
- Never open the brewing unit during the brewing process.
- Please note that the beverages are very hot when dispensed.

T DISC storage

T DISCs may be stored in their own packaging or in other containers of your choice. They should be stored in a cool, dry place. Do not store your T DISCs in the refrigerator or freezer. Provided the outer packaging is intact, T DISCs may be used until the best-before date which is printed on the outer package.

Once outer foil packaging is removed, use T DISCs within 6 weeks.

i Note:

- There may be short pauses during the brewing process. This is so the drink flavour is optimised.
- Always remove the used T DISC after the brewing process. Be careful and hold it by the flap because the T DISC is hot after brewing your drink. When removing the T DISC, quickly flip it over so that the printed side is face up to avoid any dripping.

Maintenance and day to day care

⚠ Risk of electric shock!

- Switch off and unplug the appliance before cleaning.
- Never immerse the appliance in water.
- Do not use a steam cleaner.

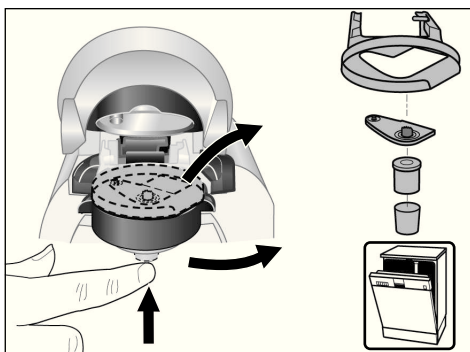
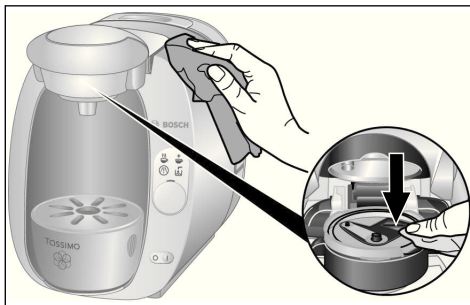

Clean your TASSIMO machine regularly to ensure that it continues to produce the optimal quality drinks. If the appliance has been unused for a long time, always run the cleaning process with the Service T DISC several times to ensure that the drinks it produces are of its normal high quality (see "First use of your TASSIMO machine"). Do not use scouring agents or steam cleaners.

- ▶ Clean the barcode scanner regularly (9d) with a soft, damp cloth, so that the TASSIMO machine can scan the barcode on the T DISC properly.
- ▶ Wipe the outside of the appliance with a soft, damp cloth.
- ▶ Rinse out the water tank, the back splash and all parts of the cup stand by hand and with water only, and do not place them in the dishwasher.
- ▶ Remove the T DISC holder (9a), the piercing unit (9b) and the drink outlet (9c) and clean thoroughly. All these parts can also be cleaned in the dishwasher. When preparing a number of drinks one after another, the piercing unit may be manually cleaned quickly and easily under running water.
- ▶ We recommend that you clean the brewing unit regularly using the Service T DISC as described under "First use of your TASSIMO machine".

⚠ Attention:

- Piercing unit can be very hot immediately after brewing.
- Clean the back panel by hand only and do not place it in the dishwasher.

! Important:

- After use, we recommend that the Service T DISC be stored in its compartment at the back of the appliance (10).

Descaling

Your TASSIMO machine has an automatic descaling programme. If  Descale icon lights up while the appliance is on, the descaling programme must be run immediately. If the descaling process is not run as instructed, the appliance may become damaged.

! Important:

- If you have very hard water, notice an unusual amount of steam or if the beverage volume is not what it should be, descale the machine before the Descale icon lights up.

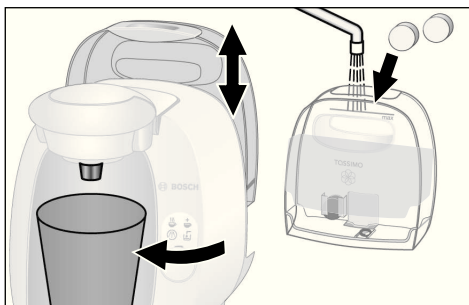
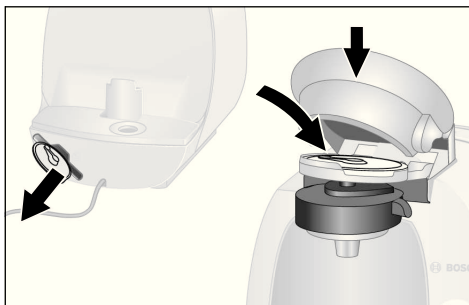

f Note:

After dispensing a milky drink or hot chocolate drink, we recommend that you first clean the piercing unit and then the brewing unit using the Service T DISC before making another drink.

Special descaling agents can be obtained from www.tassimo.com, the Bosch customer service department (article no. 310967, for contact details, see page 154) or from your retailer.

f Note:

- Never interrupt the descaling programme.
- Do not drink the liquids.
- Never use vinegar or vinegar-based products.

Running the descaling programme

- ▶ Remove the water tank from your TASSIMO machine and take the Service T DISC out (11). Insert it in the brewing unit with the barcode face down, and close the clamp down firmly.
- ▶ Fill the water tank up to the descaling mark (0,5l) and add the descaling agent in accordance with the manufacturer's instructions.

f Note:

If you have hard water, increase the amount of the descaling agent.

- ▶ Now replace the water tank and push it firmly down into place.
- ▶ Remove the cup stand and place a suitable container (min. 500 ml capacity) under the drink outlet.

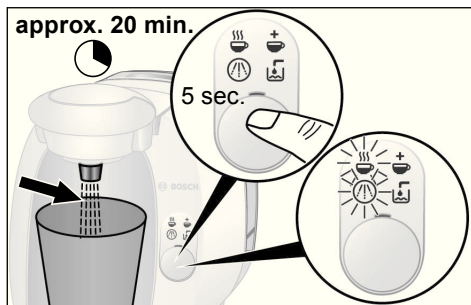

► Press and hold the start/stop button for at least 5 seconds to start the descaling programme.

► The programme now proceeds automatically and ⚡ Descal and ☕ Automatic icons flash. (Duration approx. 20 minutes). The descaling solution is pumped through the appliance at intervals and then runs into the container until the water tank is almost empty. A little liquid is always left in the tank.

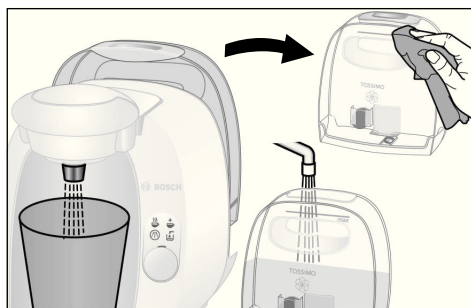

► ☕ Stand-by icon lights up after approx. 20 minutes of running descaling programme.

► Empty the container and replace it under the drink outlet.

► Rinse the water tank thoroughly and fill up to the MAX mark with fresh water.

► Replace it back onto your TASSIMO machine.

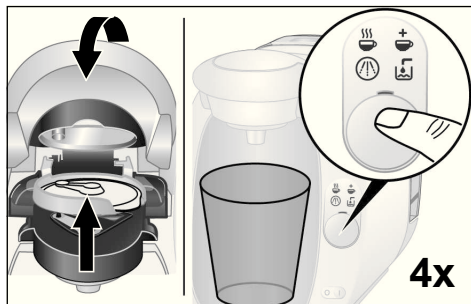

► Open and close the brewing unit keeping the Service T DISC in place on the T DISC holder and press the start/stop button. The machine will rinse itself. Repeat this step four times. The descaling process is complete.

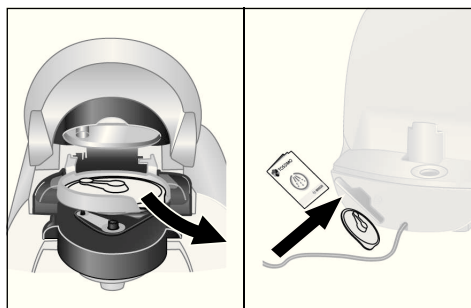

► Now open the brewing unit, remove the Service T DISC and store it in the compartment at the back of the machine (10).
► Your TASSIMO machine is ready for use again.

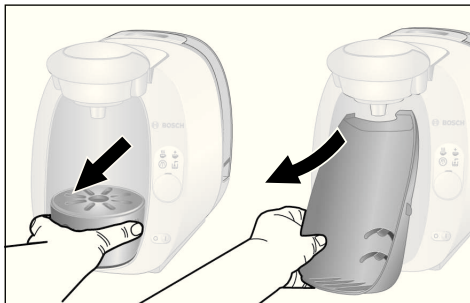

Interchangeable colour set

You have the option of purchasing the cup stand and back panel in a range of colours from the Bosch customer service department (for contact details, see page 154) or from your retailer.

To switch the interchangeable colour set:

- ▶ First remove the cup stand.
- ▶ Grasp the back panel by the rounded part at the bottom and pull it out.
- ▶ Take the new back panel, again holding it by the rounded part, and position it in the appliance by the two indentations at the top.
- ▶ Now insert the new cup stand.

Disposal



Dispose of packaging in an environmentally-friendly manner. This appliance is labelled in accordance with European Directive 2012/19/EG concerning used electrical and electronic appliances (waste electrical and electronic equipment – WEEE). The guideline determines the framework for the return and recycling of used appliances as applicable throughout the EU. Please ask your specialist retailer about current disposal facilities.

! Important:







- Bosch only manufactures the TASSIMO brewer. It therefore does not guarantee the availability of TASSIMO T DISCs.
- To find out where to purchase beverage T DISCs go to www.tassimo.com

Troubleshooting

The following table provides solutions for problems and glitches that may arise as you use your TASSIMO machine. If you do not find a solution for your specific problem, or the problem persists after troubleshooting please contact our customer service department

Problem	Possible cause	Solution
Appliance not working; no symbols light up.	There is no power supply.	Check that the appliance is properly plugged into the power supply.
Machine brews but no drink dispensed.	The water tank was removed during the brewing process or there is air in the system.	Replace the water tank in the appropriate position in your TASSIMO machine. Start a cleaning process with the Service T DISC.
	The float in the water tank is stuck.	Clean the water tank and ensure the float can move.
 Automatic mode not working, appliance remains in stand-by mode.	Appliance is not switched on.	Make sure the appliance is switched on before inserting a T DISC.
	No T DISC inserted.	Check if T DISC has been inserted.
	The barcode could not be detected.	Clean the bar code reading window and try again or smooth the barcode on the T DISC out with your thumb. Use another T DISC. If problems persist contact the TASSIMO careline.
 Automatic mode skipped, appliance goes straight to  Manual mode.	The barcode could not be detected.	Clean the bar code reading window. Use another T DISC.
		You can still prepare the drink by holding down the start/stop button.
The quality of the crema has deteriorated.	The drink outlet is clogged or dirty.	Remove the drink outlet from the brewing unit and detach the piercing unit. After cleaning everything thoroughly, reassemble the parts and replace them in the brewing unit.

More Customer Service information is available online at www.tassimo.com

Problem	Possible cause	Solution
Brewing unit cannot be securely closed.	Piercing unit / T DISC holder is not properly inserted.	Insert the T DISC holder and piercing unit properly.
	The T DISC is not inserted properly.	Re-insert the T DISC and make sure it is properly positioned.
	The brewing unit is not properly closed.	Push the clamp down firmly until it audibly clicks into place.
Water dripping from the brewing unit.	The T DISC is damaged or leaky.	Stop the brewing process, remove the T DISC and clean the brewing unit.
	The piercing unit is either not inserted or not inserted properly.	Check to ensure that the piercing unit is inserted properly.
Water on the surface under the cup stand.	Water from condensation.	Condensation may occur and is not a fault. Remove it by wiping with a cloth.
Service T DISC is damaged or lost.	The Service T DISC must always be used for cleaning and descaling processes.	Look for the Service T DISC in the storage compartment at the back of the appliance.
		The Service T DISC can be obtained from the Bosch customer service department (article no. 611632, for contact details, see page 154).
 "Fill tank" lights up even though there is sufficient water in the tank.	The float in the water tank is stuck.	Clean the water tank and ensure that the float can move.
 7d and  7e are flashing simultaneously and it is not possible to prepare drinks.	There is a fault on the machine.	Turn the machine off using the on/off switch, wait approximately 5 minutes and turn the machine back on. If  7d and  7e are still flashing, please contact the TASSIMO careline. 08 00 032 88 33 (UK only).
 "Descale" flashes even though you are using soft water.	Even soft water contains small amounts of dissolved lime.	Descale the appliance. Special descaling agents can be obtained from www.tassimo.com , the Bosch customer service department (article no. 310967, for contact details, see page 154) or from your retailer.

More Customer Service information is available online at www.tassimo.com

Merci d'avoir choisi TASSIMO. Grâce à TASSIMO vous pourrez à tout moment savourer votre boisson préférée : espresso, café long à l'arôme délicat, café décaféiné, cappuccino... Il vous sera même possible de préparer un thé, une infusion ou une boisson saveur cacao sur simple pression d'un bouton.

Votre système TASSIMO fonctionne exclusivement avec des capsules spécifiquement conçues pour lui, les T DISCs TASSIMO : lorsque vous placez une capsule T DISC dans la machine, votre système TASSIMO lit automatiquement le code barres imprimé sur le film de la capsule T DISC. Ce code contient des indications précises concernant la quantité, la durée de percolation et la température de la boisson sélectionnée. Les capsules T DISCs sont parfaitement adaptées au système de percolation TASSIMO et offrent ainsi, tasse après tasse, un plaisir de dégustation toujours égal. Utilisez exclusivement les capsules T DISC adaptées à votre machine afin de garantir une utilisation conforme de celle-ci.

Sommaire

Consignes de sécurité	32
Présentation de votre système TASSIMO	33
Mise en service de votre système TASSIMO	33
Éléments de commande et d'affichage... ..	35
Taille de la tasse.....	36
Préparation des boissons	37
Entretien et nettoyage quotidiens	39
Détartrage	40
Recyclage de votre machine.....	42
Kit Couleur	43
Conseils en cas de panne.....	43
Garantie.....	152
TASSIMO Conseil	156

! Important :

- Lisez attentivement le mode d'emploi et les supports informationnels joints et respectez les consignes.
- Conservez ces documents en lieu sûr.
- Ne pas utiliser un T DISC plus d'une fois.
- Ne pas utiliser un T DISC endommagé.

Consignes de sécurité

⚠ Risque de choc électrique !





- Cette machine est prévue pour la préparation de petites quantités de café pour un usage domestique ou pour l'utilisation dans un environnement non commercial comme celui d'une cuisine pour les employés dans une boutique, un bureau, une entreprise agricole ou artisanale, ou encore dans une pension, un hôtel de petite taille ou autre lieu résidentiel similaire.
- Respectez impérativement les indications figurant sur la plaque signalétique pour utiliser et raccorder l'appareil.
- N'utilisez votre système TASSIMO que si le cordon d'alimentation et l'appareil sont exempts de tout dommage.
- Utilisez la machine uniquement à l'intérieur d'un local, à température ambiante et à une altitude ne dépassant pas 2000 m au-dessus du niveau de la mer.
- Ne confiez pas la machine à des personnes (enfants compris) aux capacités physiques, sensorielles ou intellectuelles diminuées ou n'ayant pas l'habitude ou les connaissances suffisantes, sauf sous surveillance ou bien après une mise au courant sur l'utilisation de la machine, effectuée par une personne responsable de leur sécurité.
- Tenir les enfants éloignés de la machine.
- Surveillez les enfants afin qu'ils ne jouent pas avec la machine.
- En cas de défaut, débranchez immédiatement le cordon électrique.
- Toutes les réparations sur l'appareil, comme le remplacement d'un cordon d'alimentation endommagé, doivent être effectuées par notre Service Après-Vente afin d'éviter tout risque.
- Ne plongez jamais l'appareil ou le cordon électrique dans l'eau.

⚠ Risque de brûlure !

- **Attendez que le voyant orange soit allumé avant d'ouvrir l'unité de percolation.**
- Durant la préparation d'une boisson, n'ouvrez jamais le système de percolation.
- N'oubliez pas que les boissons préparées sont brûlantes.

Présentation de votre système TASSIMO

Avant de commencer la lecture, dépliez sur la gauche la page d'illustration correspondante qui se trouve au début du mode d'emploi.

- 1 Habillage avant
- 2 Interrupteur Marche/Arrêt
- 3 Réservoir d'eau amovible
 - a Couvercle du réservoir d'eau
 - b Flotteur
- 4 Support de tasse
 - a Bac collecteur
 - b Grille
- 5 Réglage de la hauteur
- 6 Bouton Démarrage
- 7 Éléments d'affichage
 - a Veille 
 - b Automatique 
 - c Manuel 
 - d Remplir le réservoir d'eau 
 - e Détartre 

- 8 Etrier de fermeture
- 9 Système de percolation
 - a Support du T DISC
 - b Couronne de perçage
 - c Bec verseur
 - d Fenêtre de lecture du code-barres
- 10 Case de rangement pour T DISC de Service et Memento Nettoyage/Détartrage
- 11 T DISC de Service (première utilisation, nettoyage et détartrage)
- 12 Memento Nettoyage/Détartrage

i Remarque :

Nous recommandons de toujours conserver le T DISC de Service et le Memento d'utilisation dans la case prévue pour cela, au **dos de la machine**.

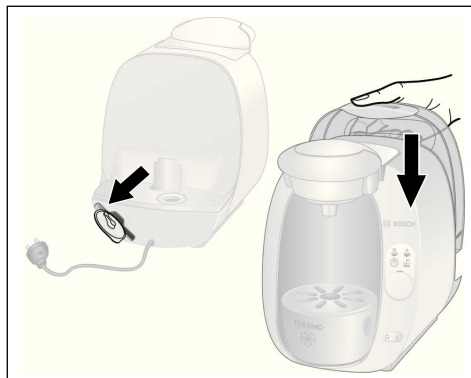
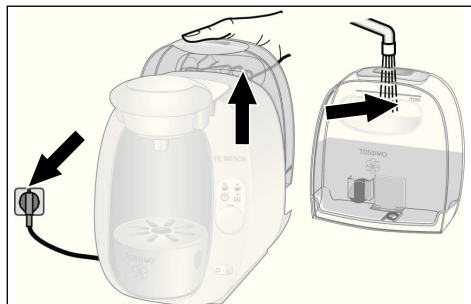

Mise en service de votre système TASSIMO

Avant la première utilisation de votre système TASSIMO vous devez tenir compte des points suivants.

- ▶ Branchez la fiche dans une prise électrique.
- ▶ Sortez le réservoir d'eau de son support, nettoyez-le soigneusement à l'eau courante et remplissez-le d'eau fraîche jusqu'au repère MAX.
- ▶ Repositionnez le réservoir d'eau verticalement sur son support et poussez-le entièrement jusqu'en bas.
- ▶ Retirez le T DISC de Service de son emplacement situé au dos de l'appareil.

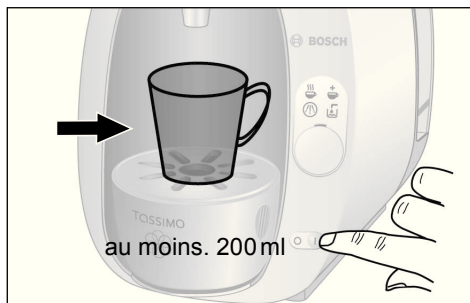

- ▶ Placez l'interrupteur Marche/Arrêt sur I. Tous les éléments d'affichage s'allument brièvement puis le voyant  Veille reste allumé.
- ▶ Prenez une grande tasse (au moins 200 ml) et placez-la sur le support de tasse.

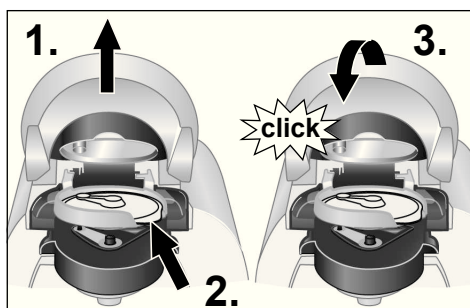

- ▶ 1. Ouvrez le système de percolation. Pour cela, basculez tout simplement l'étrier de fermeture vers le haut.
- ▶ 2. Placez le T DISC de Service (code barres dirigé vers le bas) dans le support du T DISC. Veillez à ce que la languette du T DISC soit bien positionnée dans l'encoche de droite.
- ▶ 3. Refermez le système de percolation en rabattant l'étrier de fermeture vers le bas jusqu'à ce qu'il s'enclenche.
- ▶ 4. Appuyez sur le bouton Démarrage. Le cycle de nettoyage démarre et remplit la tasse d'eau.
- ▶ 5. Une fois le cycle de préparation terminé, videz la tasse et remplacez-la sur le support.



! Important :

- Répétez quatre fois les étapes 4 et 5.

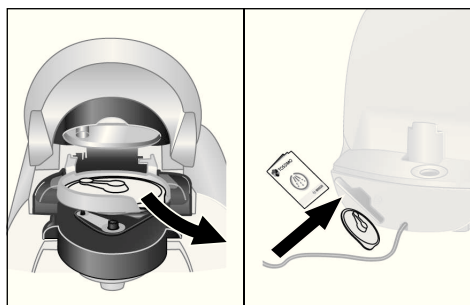

- ▶ Ouvrez ensuite le système de percolation, retirez le T DISC de Service et conservez-le dans la case du T DISC de Service et du Memento au dos de l'appareil.

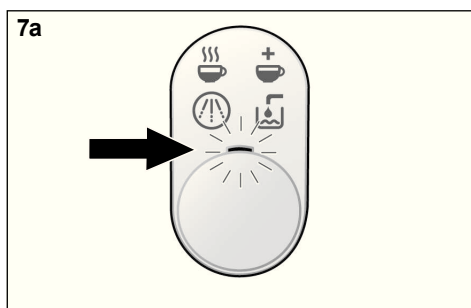

Votre système TASSIMO est maintenant prêt à fonctionner.

Éléments de commande et d'affichage



Éléments de commande

Interrupteur Marche/Arrêt

L'interrupteur Marche/Arrêt vous permet de placer votre système TASSIMO en mode  Veille ou de l'arrêter complètement. Lors de la mise en marche les 5 éléments d'affichage s'allument brièvement. Le voyant lumineux  Veille reste allumé tant que l'appareil est en marche.

i Remarque :

Pour des raisons d'économie d'énergie, pensez à éteindre complètement votre système TASSIMO après chaque utilisation.

Bouton Démarrage

Une fois que vous avez placé correctement le T DISC de votre choix dans votre système TASSIMO, vous pouvez activer la percolation en appuyant sur le bouton Démarrage. A savoir : en appuyant à nouveau sur ce bouton, vous pourrez arrêter ou prolonger la préparation de votre boisson et l'adapter parfaitement à votre goût.

Éléments d'affichage

7a Veille

Le voyant  Veille s'allume en orange dès que vous placez l'interrupteur Marche/Arrêt sur I. Vous pouvez maintenant ouvrir l'unité de percolation, retirer le T DISC ou en insérer un nouveau.

7b Automatique

Le voyant  « Automatique » s'allume en vert dès que votre système TASSIMO est prêt à préparer une boisson.

Le voyant  « Automatique » clignote une fois que vous avez activé la percolation en appuyant sur le bouton Démarrage. Durant la préparation d'une boisson, n'ouvrez jamais le système de percolation.

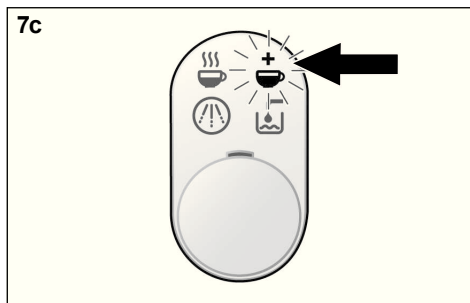

7c Manuel ☕+

Le voyant ☕+ Manuel s'allume en vert dès que la percolation est terminée. Votre boisson est prête. Vous pouvez aussi, dans un délai de 20 secondes, personnaliser votre boisson en prolongeant le temps de percolation. Pour cela, maintenez appuyé le bouton Démarrage et allongez votre boisson selon votre goût. Le voyant ☕+ Manuel clignote durant cette opération. Durant la préparation d'une boisson, n'ouvrez jamais le système de percolation.

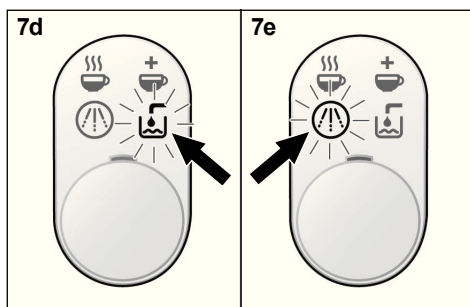

7d Remplir le réservoir d'eau ☕

Le voyant ☕ Remplir le réservoir d'eau clignote en rouge lorsqu'il est nécessaire de remplir le réservoir amovible d'eau. Vous devez alors effectuer cette opération.

7e Détartrer ☕

Le voyant ☕ Détartrer s'allume en rouge lorsqu'il est nécessaire de détartrer votre système TASSIMO. Procédez à cette opération en respectant scrupuleusement les instructions du chapitre « Détartrage ».



Taille de la tasse

Grâce au réglage en hauteur du support de tasse, vous pouvez utiliser différentes tailles de tasses ou verres en fonction de la boisson choisie. Utilisez le réglage de base pour les tasses normales. Vous pouvez adapter le support aux petites tasses (par ex. expresso) en le retirant (tirez vers vous) et en l'insérant dans la fente supérieure de l'habillage avant.

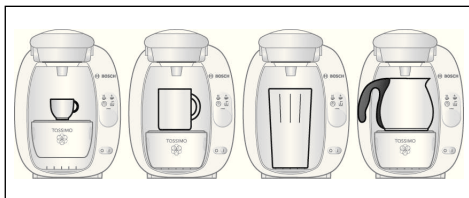

i Remarque :

Vous pouvez également retirer entièrement le support de tasse afin de placer une grande tasse ou un verre. Afin d'éviter tout débordement, vous devez choisir une tasse de taille adaptée pour chaque type de boisson.

La taille de la tasse figure sur l'emballage du T DISC.



Préparation des boissons

! Important :

- Versez quotidiennement **uniquement** de l'eau fraîche et froide (pas d'eau minérale pétillante ou de l'eau détartrée par voie chimique) dans le réservoir d'eau.

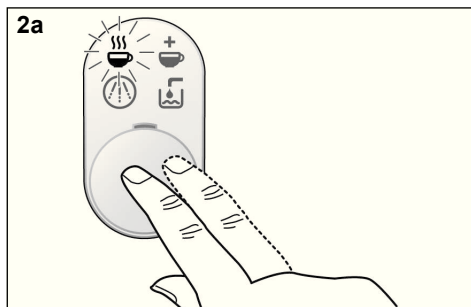
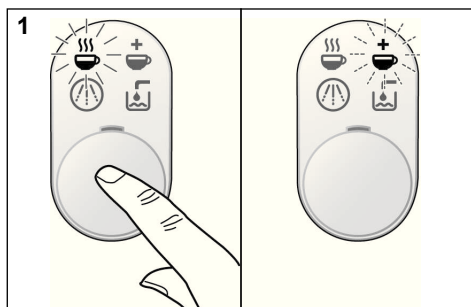
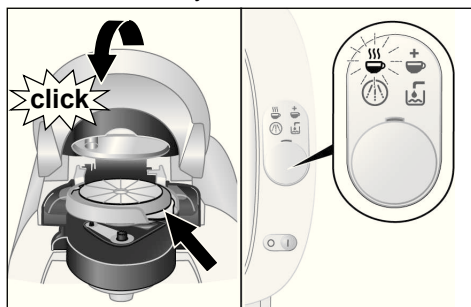

Votre système TASSIMO est prêt à fonctionner; le voyant  Veille est allumé.





- ▶ Suivant le type de boisson à préparer, placez une tasse adaptée sur le support de tasse. Afin d'éviter les éclaboussures durant la préparation de votre boisson, pensez à rapprocher au maximum la tasse du système de percolation.
- ▶ Ouvrez le système de percolation en faisant basculer l'étrier de fermeture vers le haut.
- ▶ Sélectionnez un T DISC de boisson et placez-le, film imprimé vers le bas, dans le support du T DISC. Veillez à ce que la languette du T DISC soit bien placée dans l'encoche, en avant à droite.
- ▶ Refermez le système de percolation à l'aide de l'étrier de fermeture jusqu'à ce qu'il s'enclenche en faisant un bruit caractéristique. Le voyant  Veille clignote durant la lecture du code-barres. Le voyant  Automatique s'allume en vert, dès que votre système TASSIMO est prêt à préparer la boisson.

Grâce à TASSIMO, sur simple pression d'un bouton, vous pouvez préparer à tout moment une boisson que vous pourrez, si vous le souhaitez, personnaliser à votre goût.

1. Préparation automatique

Appuyez sur le bouton Démarrage pour lancer la percolation. Le voyant  Automatique clignote. Une fois la percolation automatique terminée, le voyant  Manuel s'allume. Votre boisson a été préparée selon un dosage optimal.

2. Préparation personnalisée

a Arôme plus intense et quantité réduite : appuyez sur le bouton Démarrage pour lancer la percolation. Le voyant  Automatique clignote. A tout moment, vous pouvez appuyer sur le bouton Démarrage pour interrompre la percolation. Une fois votre boisson prête, le voyant  Manuel s'allume durant 20 secondes. Vous pouvez à nouveau personnaliser votre boisson (voir étape b).

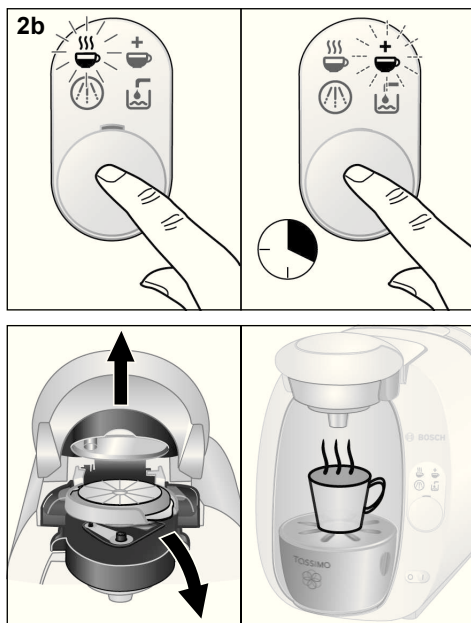

b Arôme plus doux et quantité plus importante :

appuyez sur le bouton Démarrage pour lancer la percolation. Le voyant ☕ Automatique clignote. A la fin de la préparation, le voyant ☕ Manuel s'allume. Dans un délai de 20 secondes, vous pouvez prolonger le temps de percolation en maintenant appuyé le bouton Démarrage pour obtenir ainsi un arôme plus doux. Votre boisson est prête.

- ▶ Une fois la percolation terminée, votre système TASSIMO revient en mode Veille au bout de 20 secondes.
- ▶ N'ouvrez pas l'unité de percolation avant que le voyant ⏻ Veille ne s'allume. Ensuite, retirez le T DISC. Vous pouvez maintenant savourer votre boisson chaude. Si vous le souhaitez, vous pouvez immédiatement préparer une autre boisson.
- ▶ Si vous n'avez pas d'autre boisson à préparer dans l'immédiat, nous vous recommandons d'arrêter votre système TASSIMO à l'aide de l'interrupteur Marche/Arrêt.

⚠ Risque de brûlure !

- Attendez que le voyant orange soit allumé avant d'ouvrir l'unité de percolation.
- Durant la préparation d'une boisson, n'ouvrez jamais le système de percolation.
- N'oubliez pas que les boissons préparées sont brûlantes.

i Remarques :

- Une fois la percolation lancée et selon la boisson à préparer, la machine peut faire une pause de quelques secondes. Cette pause est nécessaire pour développer pleinement l'arôme de la boisson.
- Enlevez toujours le T DISC après la percolation. Le saisir par la languette afin d'éviter tout contact avec les surfaces brûlantes. Après prélèvement, retournez rapidement le T DISC en dirigeant la partie imprimée vers le haut afin d'éviter la chute de gouttes.

Conservation des T DISCs

Les T DISCs peuvent être conservés dans leur emballage ainsi que dans les récipients de votre choix. Ce qui importe est de les stocker dans un endroit frais et sec. Ne conservez pas vos T DISC au réfrigérateur ou au congélateur. Tant que l'emballage n'a pas été ouvert, vous pouvez utiliser les

T DISCs jusqu'à la date limite indiquée. Elle est imprimée sur le film d'emballage des T DISCs.

Une fois que l'emballage a été ouvert, il est recommandé d'utiliser les T DISCs dans un délai de 6 semaines.

Entretien et nettoyage quotidiens

⚠ Risque de choc électrique !

- Avant tout nettoyage, mettez la machine en position arrêt et débranchez-la.
- Ne plongez jamais l'appareil dans l'eau.
- N'utilisez pas de nettoyeur vapeur.

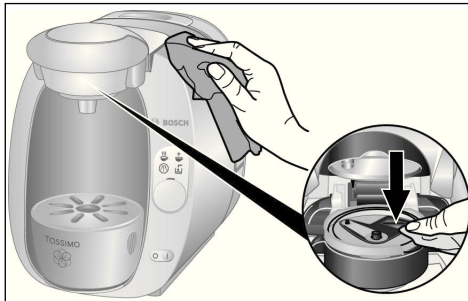

- ▶ Nettoyez régulièrement la fenêtre de lecture du code-barres (9d) avec un chiffon doux et humide de manière à ce que votre machine TASSIMO puisse identifier correctement le code-barres du T DISC.
- ▶ Vous pouvez essayer le boîtier de l'appareil à l'aide d'un chiffon doux et humide.



- ▶ Rincez le réservoir d'eau, le support de tasses et l'habillage à l'eau courante. Ne pas passer en machine.

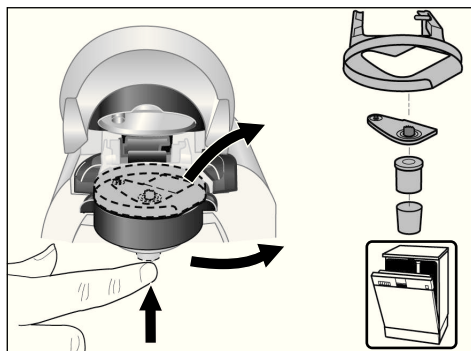

- ▶ Démontez le support du T DISC (9a), la couronne de perçage (9b) et le bec verseur (9c) et nettoyez-les soigneusement. Tous ces éléments peuvent aussi passer au lave-vaisselle. Si vous préparez successivement différentes boissons, vous pouvez rapidement rincer à l'eau courante la couronne de perçage entre chaque préparation.
- ▶ Nous vous recommandons de nettoyer régulièrement le système de percolation en utilisant le T DISC de Service comme indiqué dans la rubrique « Mise en service de votre système TASSIMO ».

! Important :

- Nous vous recommandons de replacer le T DISC de Service dans le support de rangement situé au dos de l'appareil (10) après chaque utilisation.

⚠ Attention :

- Après la préparation d'une boisson, la couronne de perçage peut être brûlante.
- Nettoyer l'habillage à la main uniquement, ne pas le passer en machine.

ℹ Remarque :

Après la préparation d'une boisson au lait ou d'un chocolat chaud, il est recommandé de nettoyer tout d'abord la couronne de perçage puis l'unité de percolation, avec le T DISC de Service, avant de préparer une autre boisson.

Détartrage

Votre système TASSIMO dispose d'un programme de détartrage automatique. Si le voyant  Détartrer s'allume lorsque l'appareil est en marche, vous devez effectuer sans délai le programme de détartrage. Si le détartrage n'est pas réalisé conformément aux instructions, votre appareil risque d'être endommagé.

! Important :

- En présence d'une dureté de l'eau très élevée, d'une production de vapeur plus abondante ou d'un volume de boissons différent, détartrez la machine à intervalles plus courts !

Vous trouverez un produit de détartrage adapté par le biais de www.tassimo.com, auprès du service après-vente Bosch (No de réf. 310967, contact voir page 154) ou dans le commerce spécialisé.

f Remarque :

- Ne jamais interrompre un programme de détartrage en cours.
- Ne pas boire les liquides.
- Ne pas utiliser de vinaigre ou de produit à base de vinaigre.

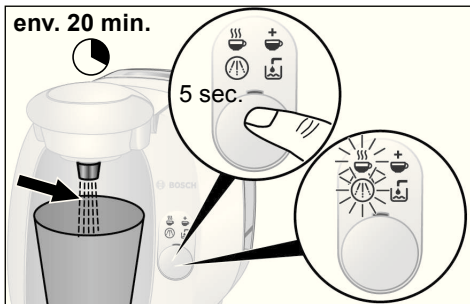
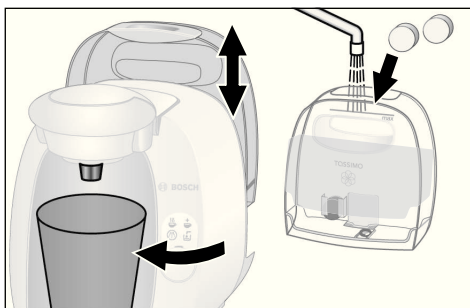
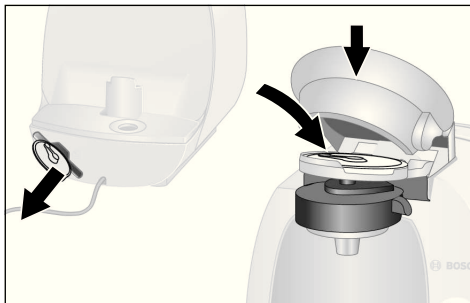
**Effectuer le programme de détartrage**

- ▶ Retirez le réservoir d'eau de votre système TASSIMO et prenez le T DISC de Service (11). Placez-le, code-barres vers le bas, dans le système de percolation et refermez celui-ci à l'aide de l'étrier de fermeture.
- ▶ Remplissez le réservoir d'eau jusqu'au repère de détartrage (0,5l) et ajoutez le détartrant conformément aux instructions du fabricant.

f Remarque :

En cas de dureté élevée de l'eau, veuillez accroître le dosage du détartrant.

- ▶ Repositionnez le réservoir d'eau verticalement sur son support et poussez-le entièrement jusqu'en bas.
- ▶ Retirez le support de tasse et placez sous le bec verseur un récipient adapté d'une capacité d'au moins 500 ml.

▶ Pour activer le programme de détartrage, maintenez le bouton Démarrage appuyé durant 5 secondes au moins.

- ▶ Le programme de détartrage se déroule automatiquement ; les voyants Détartrer et Automatique clignotent. (Durée du programme : environ 20 minutes). Le liquide de détartrage est pompé périodiquement par l'appareil et s'écoule dans le récipient jusqu'à ce que le réservoir d'eau soit presque vide. Une petite quantité de liquide demeure toujours dans le réservoir.
- ▶ Le voyant Veille s'allume une fois le programme de détartrage terminé, c'est-à-dire au bout de 20 minutes environ.



- ▶ Videz le récipient et replacez-le sous le bec verseur.
- ▶ Rincez soigneusement le réservoir d'eau puis remplissez-le d'eau fraîche jusqu'au repère MAX.
- ▶ Replacez-le dans votre machine TASSIMO.



- ▶ Ouvrez puis refermez l'unité de percolation puis appuyez sur le bouton Démarrage. La machine effectue un rinçage. Répétez quatre fois cette opération. Votre système TASSIMO est maintenant détartré.

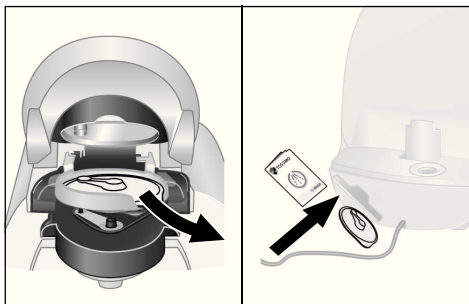

- ▶ Ouvrez le système de percolation, retirez le T DISC de Service et replacez-le dans la case du T DISC de service et du Memento au dos de l'appareil (10).
- ▶ Votre système TASSIMO est de nouveau prêt à fonctionner.

! Important :

- Bosch est le fabricant de la machine à café TASSIMO et ne peut donc fournir aucune garantie concernant les T DISCs TASSIMO.
- Pour acheter les T DISCs de boisson, veuillez vous rendre sur le site Web www.tassimo.com

Mise au rebut

Éliminez l'emballage en respectant l'environnement. Cet appareil est marqué selon la directive européenne 2012/19/CE relative aux appareils électriques et électroniques usagés (waste electrical and electronic equipment – WEEE). La directive définit le cadre pour une reprise et une récupération des appareils usagés applicables dans les pays de la CE. S'informer auprès du revendeur sur la procédure actuelle de recyclage.

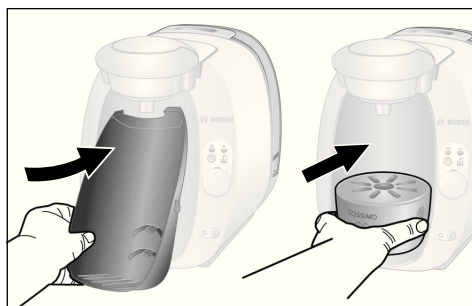
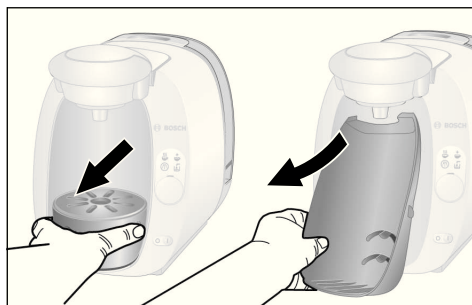

Kit Couleur

Vous pouvez commander le support de tasse et l'habillage avant en différentes couleurs auprès du Service Après-Vente Bosch (contact, voir page 154) ou chez les revendeurs spécialisés.

Pour remplacer le kit, procédez comme indiqué ci-après :







- ▶ Tout d'abord, retirez le support de tasse.
- ▶ Saisissez l'habillage intérieur par le bas, puis l'extraire en le tirant vers soi.
- ▶ Saisissez l'habillage intérieur de remplacement et insérez le par le haut puis, poussez le vers l'intérieur pour qu'il s'emboîte.
- ▶ Ensuite, placez le support de tasse.

Conseils en cas de panne

Dans le tableau suivant, vous trouverez des solutions aux problèmes ou aux défaillances pouvant survenir lors de l'utilisation de votre système TASSIMO. Elles vous permettront d'y remédier aisément. Si vous ne trouvez pas une solution adaptée à votre cas, adressez-vous à notre Service Après-Vente.

Problème	Cause / Instruction	Solution
L'appareil ne fonctionne pas. Aucun voyant ne s'allume.	L'appareil n'est pas branché au secteur.	Vérifiez que l'appareil est bien branché à une prise électrique.
La percolation a bien lieu mais la boisson ne s'écoule pas.	Le réservoir d'eau n'est pas correctement placé.	Vérifiez que le réservoir d'eau est correctement placé.
	Le réservoir d'eau a été retiré en cours de percolation ou bien le système contient de l'air.	Lancez un cycle de rinçage à l'aide du T DISC de service.
	Le flotteur du réservoir d'eau est coincé.	Nettoyez le réservoir d'eau et assurez-vous que le flotteur n'est plus coincé.

Problème	Cause / Instruction	Solution
Le mode ☕ Automatique ne fonctionne pas. L'appareil reste en mode Veille.	L'appareil n'est pas allumé.	Assurez-vous que l'appareil est allumé avant de mettre en place un T DISC.
	Aucun T DISC n'a été mis en place.	Vérifiez si un T DISC a bien été mis en place.
	Le code-barres n'est pas reconnu.	Nettoyez la fenêtre de lecture du code barres et appuyez vers le bas au niveau du code barres.
		Utilisez un autre T DISC. S'il est impossible de régler le problème, contactez le service Après-vente TASSIMO.
Le mode ☕ Automatique n'est pas sélectionné, l'appareil se place directement en mode ☕ Manuel.	Le T DISC inséré est endommagé. Le lecteur n'a pas reconnu le code-barres.	Nettoyez la fenêtre de lecture du code-barres.
		Utilisez un autre T DISC.
		Vous pouvez préparer la boisson en maintenant appuyé le bouton Démarrage.
La crème est moins bonne.	Le bec verseur est encrassé ou obstrué.	Retirer le bec verseur du système de percolation et enlever la couronne de perçage. Tout nettoyer soigneusement, remonter et remettre en place.
Impossible de verrouiller le système de percolation.	Le T DISC n'est pas bien placé.	Positionnez correctement le T DISC en respectant l'encoche.
	Le support du T DISC n'est pas bien positionné.	Positionnez correctement le support du T DISC.
	Le système de percolation n'est pas bien fermé.	Poussez fermement l'étrier vers le bas jusqu'à ce que vous entendiez un clic de verrouillage caractéristique.

Problème	Cause / Instruction	Solution
Des gouttes s'échappent du système de percolation.	Le T DISC est endommagé ou n'est pas étanche.	Arrêtez la percolation, retirez le T DISC et nettoyez le système de percolation.
	La couronne de perçage n'est pas bien positionnée.	Positionnez correctement la couronne de perçage.
Présence d'eau sur la surface située sous le support de tasse.	Eau de condensation.	Il peut se produire une condensation et ce n'est pas un défaut. Essuyez avec un chiffon.
Le T DISC de service est endommagé ou perdu.	Lors d'un nettoyage ou d'un détartrage, vous devez impérativement utiliser le T DISC de service.	Vérifiez le logement du T DISC de service au dos de l'appareil. Vous pouvez commander le T DISC de service auprès du service après-vente Bosch (N° Réf. 611632, contact, voir p. 154).
Le voyant  « Remplir » le réservoir d'eau s'allume, bien qu'il y ait suffisamment d'eau dans le réservoir.	Le flotteur du réservoir d'eau est coincé.	Nettoyez le réservoir et débloquez le flotteur.
Les voyants  7d et  7e clignotent simultanément; la percolation n'est pas possible.	Défaillance technique de l'appareil.	Arrêtez l'appareil à l'aide de l'interrupteur Marche/Arrêt, attendez env. 5 minutes, puis remettez l'appareil en marche. Si les voyants  7d et  7e clignotent toujours, contactez le service après-vente TASSIMO au 0969 39 29 39.
Le voyant  « Détartrer » s'allume bien que l'on utilise de l'eau déminéralisée.	Même l'eau déminéralisée contient de faibles quantités de calcaire.	Détartrez l'appareil. Vous trouverez un produit de détartrage adapté par le biais de www.tassimo.com , auprès du service après-vente Bosch (No de réf. 310967, contact voir page 154) ou dans le commerce spécialisé.

Pour plus d'informations sur le Service Après-Vente, consultez en ligne : www.tassimo.com

Gracias por elegir el sistema de elaboración de bebidas calientes TASSIMO. Con TASSIMO, podrá disfrutar de su bebida favorita a cualquier hora. Cafés premium, café expreso, un cremoso cappuccino, latte macchiato o incluso una taza de té o de chocolate caliente.

La máquina TASSIMO funciona exclusivamente con discos específicamente desarrollados y conocidos como DISCOS TASSIMO (T DISCs). Al insertar el T DISC, la máquina lee automáticamente el código de barras impreso en la etiqueta, que contiene detalles exactos sobre la cantidad de agua necesaria, así como el tiempo y la temperatura de preparación de la bebida elegida. Los T DISCs están específicamente diseñados para su uso con el sistema de elaboración de bebidas TASSIMO y ofrecen una experiencia perfecta en cada taza. Para garantizar el deleite a largo plazo, utilice sólo los T DISCs desarrollados específicamente para la máquina TASSIMO.

! Importante:

- Lea atentamente estas instrucciones de uso y la información adjunta antes de utilizar la máquina.
- Guarde bien estos documentos.
- No reutilice los T DISCs.
- No utilice T DISCs dañados.

Índice

Instrucciones de seguridad.....	47
Descripción general de la máquina TASSIMO	48
Primer uso de la máquina TASSIMO	48
Controles e indicadores visuales	50
Tamaño de la taza.....	51
Cómo utilizar la máquina TASSIMO	52
Mantenimiento y cuidado diario	54
Descalcificación	56
Accesorios de color.....	58
Eliminación.....	58
Resolución de problemas	59
Garantía	152
Servicio al Consumidor de TASSIMO... ..	155

Instrucciones de seguridad

¡Peligro de quemadura!





- **Espere a que se ilumine la luz naranja antes de abrir la unidad de elaboración.**
- No abra nunca la unidad de elaboración durante la preparación de bebidas ni durante la limpieza o descalcificación de la máquina.
- Tenga en cuenta que las bebidas recién preparadas están muy calientes.

¡Peligro de descargas eléctricas!

- Esta máquina ha sido diseñada para la preparación de pequeñas cantidades de café para uso doméstico o para su uso en entornos no industriales, equiparables a los domésticos, como p.ej. cocinas utilizadas por empleados de tiendas, oficinas, entornos rurales y otros entornos industriales, así como por huéspedes de pensiones, pequeños hoteles y alojamientos similares.
- Conecte y use el aparato siguiendo únicamente las especificaciones de la etiqueta de valores nominales que se encuentra en la base de la máquina.
- No utilice la máquina TASSIMO si el cable eléctrico o el aparato están dañados.
- Utilice la máquina sólo dentro de casa y a temperatura ambiente y no utilizarlo por encima de los 2000 m sobre el nivel del mar.
- No permita que niños ni personas con capacidades mentales o sensitivas disminuidas o con conocimientos y experiencia limitados utilicen la máquina, a menos que sea bajo supervisión de una persona a cargo de su seguridad o que hayan sido instruidos en su uso.
- Mantenga la máquina fuera del alcance de los niños.
- Vigile a los niños para impedir que jueguen con la máquina.
- En caso de producirse una avería, desenchufe inmediatamente la máquina de la toma de red.
- Para evitar riesgos, la máquina sólo debe ser reparada (p. ej. cambio de un cable de alimentación dañado) por nuestro servicio de asistencia técnica oficial.
- No sumerja nunca en agua la máquina ni el cable de alimentación.

Descripción general de la máquina TASSIMO

Antes de continuar leyendo, abra la página desplegable situada al principio del manual desplegable situada al principio del manual (parte izquierda) que contiene el diagrama.

- 1 Panel
- 2 Interruptor on/off
- 3 Recipiente de agua extraíble
 - a Tapa del recipiente de agua
 - b Flotador de nivel de agua
- 4 Apoyo para tazas
 - a Bandeja de líquido sobrante
 - b Soporte para taza
- 5 Ajuste de altura Soporte para taza
- 6 Botón Start/Stop
- 7 Indicadores luminosos
 - a Lista para usar 
 - b Automático 
 - c Manual 
 - d Llenar recipiente de agua 
 - e Descalcificar 

- 8 Abrazadera
- 9 Unidad de elaboración de bebidas
 - a Soporte para T DISCs
 - b Unidad de perforación
 - c Conducto de salida de la bebida
 - d Ventana de lectura de código de barras
- 10 Compartimento para T DISCs de servicio y breves instrucciones sobre el programa de limpieza/descalcificación
- 11 T DISC de servicio (Para primer uso, limpieza y descalcificación)
- 12 Breves instrucciones sobre el programa de limpieza/descalcificación

i Nota:

Recomendamos que guarde el T DISC de servicio y las instrucciones sobre el programa de limpieza/descalcificación en el compartimiento (10) situado en la parte trasera del aparato.

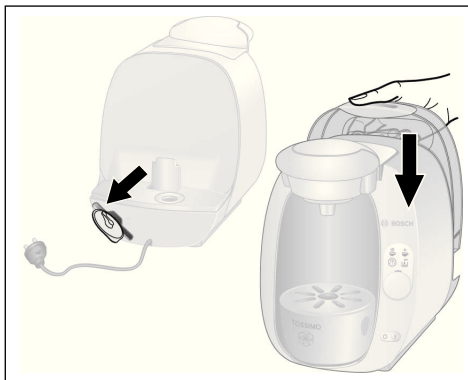
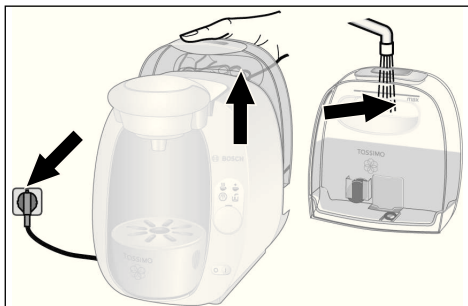

Primer uso de la máquina TASSIMO

Antes de utilizar la máquina TASSIMO por primera vez proceda como se indica a continuación:

- ▶ Enchufe el conector a la red eléctrica.
- ▶ Retire y enjuague completamente el recipiente de agua en agua corriente, y llénelo con agua a temperatura ambiente hasta la marca MAX.
- ▶ Vuelva a colocar el recipiente de agua y presiónelo hasta que encaje firmemente.
- ▶ Retire el T DISC de servicio de su compartimiento situado en la parte trasera del aparato.

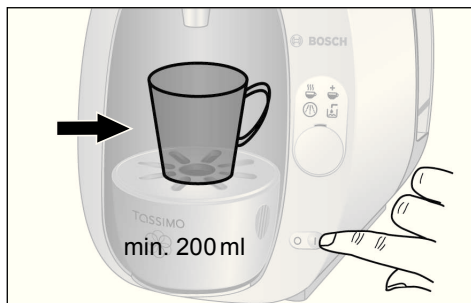

- ▶ Active el interruptor on/off (I). Se iluminarán brevemente todos los indicadores, pero sólo permanecerá encendido el indicador  Lista para usar.
- ▶ Seleccione una taza grande (min. 200 ml) y colóquela en el soporte para la taza.

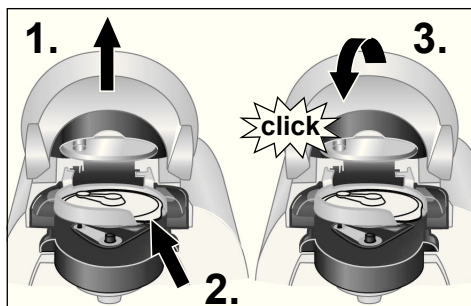

- ▶ 1. Abra la unidad de elaboración de bebidas levantando la tapa.
- 2. Coloque el T DISC de servicio en el soporte para T DISCs con el código de barras hacia abajo. Asegúrese de que la lengüeta encaja en la ranura de la derecha.
- 3. A continuación, cierre la unidad de elaboración de bebidas presionando firmemente la tapa hasta que encaje y suene un clic.
- 4. Pulse el botón Start/Stop. El proceso de limpieza comienza y libera agua en la taza.
- 5. Cuando se haya completado el proceso, vacíe la taza y vuelva a colocarla en su soporte.



! Importante:

- Repita cuatro veces los pasos 4 y 5.

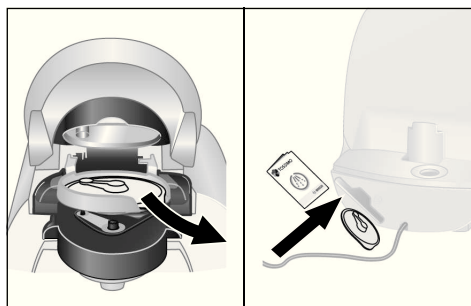

- ▶ Abra la unidad de elaboración de bebidas, retire el T DISC de servicio y guárdelo en el compartimento situado en la **parte trasera** del recipiente de agua.

La máquina TASSIMO está lista para su uso.

Controles e indicadores visuales

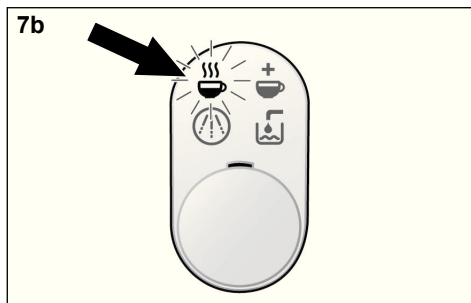
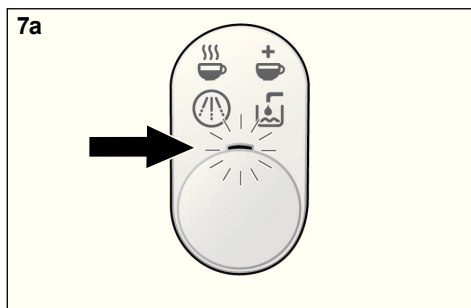

Controles

Interruptor principal

El interruptor on/off permite dejar la máquina en espera o apagarla. Cuando se enciende, los 5 indicadores luminosos parpadean durante unos segundos. El indicador  Lista para usar permanecerá encendido mientras se esté utilizando la máquina.

i Nota:

Para ahorrar energía, le recomendamos apagar la máquina después de cada uso.

Botón Start/Stop

Cuando el T DISC elegido esté correctamente colocado en la máquina TASSIMO, se podrá comenzar la elaboración de bebidas pulsando el botón Start/Stop. Vuelva a pulsar el botón para detener el proceso de elaboración y ajustar la bebida a su gusto.



Indicadores luminosos

7a Lista para usar

El indicador luminoso  Lista para usar (anaranjado) se enciende al activar el interruptor principal.

Ahora puede abrir la unidad de elaboración, retirar el T DISC o insertar uno nuevo.

7b Automático

El indicador luminoso  Automático se enciende (verde) cuando la máquina TASSIMO está lista para su uso. El indicador luminoso  Automático parpadeará durante el ciclo de preparación de bebidas tras pulsar el botón Start/Stop. No abra nunca la unidad de elaboración durante la preparación de bebidas ni durante la limpieza o descalcificación de la máquina.

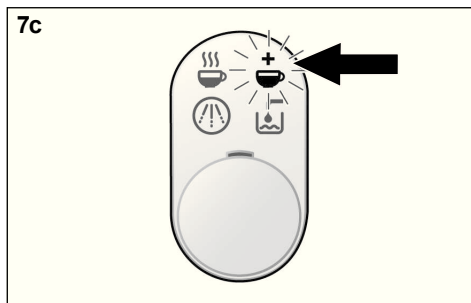

7c Manual

El indicador luminoso Manual se enciende (verde) cuando el proceso de elaboración de bebidas está a punto de completarse. Si pulsa y mantiene presionado el botón Start/Stop dentro de los 20 segundos tras encenderse el indicador luminoso Manual, se podrá prolongar el proceso de elaboración para ajustar la intensidad de la bebida. El uso de esta función manual producirá una bebida más suave. El indicador luminoso Manual parpadeará durante este tiempo. No abra nunca la unidad de elaboración durante la preparación de bebidas ni durante la limpieza o descalcificación de la máquina.

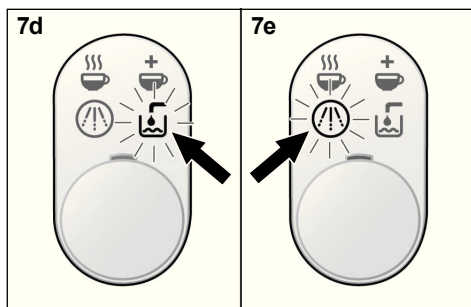

7d Llenar recipiente de agua

El indicador luminoso Llenar recipiente de agua parpadeará (rojo) cuando el recipiente de agua extraíble está vacío. Retire el recipiente, llénelo de agua y vuelva a colocarlo en la máquina TASSIMO.

7e Descalcificar

El indicador luminoso Descalcificar se encenderá (rojo) cuando resulte necesario descalcificar la máquina TASSIMO. Descalcifique la máquina siguiendo las instrucciones del apartado «Descalcificación».



Tamaño de la taza

Ajustando la altura del soporte de la taza, se pueden utilizar tazas y vasos de diferentes tamaños en función de la bebida deseada. Utilice la posición predeterminada para tazas normales. La altura del soporte puede adaptarse para utilizar tazas pequeñas (p.ej. para café expreso). Para ello basta con extraer el soporte tirando de él e introducirlo en la ranura superior del panel.

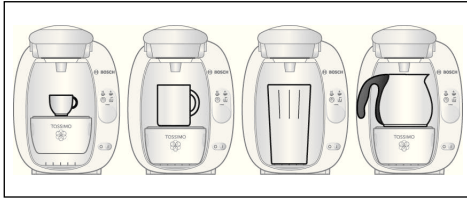

i Nota:

Para tazas o vasos grandes, se puede extraer completamente el soporte para tazas. Para evitar que la bebida rebose, seleccione una taza de tamaño adecuado para cada tipo de bebida. En el envoltorio del T DISC encontrará el tamaño de taza correspondiente.

Cómo utilizar la máquina TASSIMO

! Importante:

- Rellene diariamente el recipiente de agua **sólo** con agua limpia y fría (ni agua mineral con gas ni agua descalcificada químicamente).

La máquina TASSIMO está lista para su uso. Cuando está lista para ser utilizada, se enciende el indicador luminoso ☺ Lista para usar.

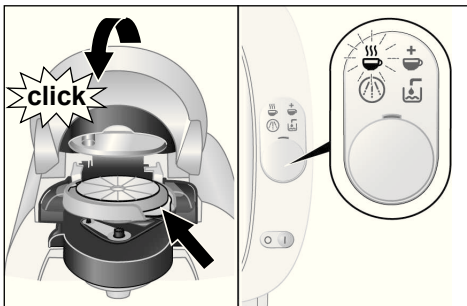

- ▶ Coloque una taza con un tamaño adecuado en el soporte de acuerdo con el tipo de bebida deseado. Asegúrese de que la distancia entre la parte superior de la taza y la unidad de elaboración es pequeña para evitar salpicaduras.
- ▶ Abra la unidad de elaboración de bebidas levantando la tapa.
- ▶ Seleccione un T DISC e insértelo en el soporte para T DISCs con la cara impresa hacia abajo. Asegúrese de que la lengüeta del T DISC encaja en la ranura situada a la derecha.
- ▶ Cierre la unidad de elaboración de bebidas presionando firmemente la tapa hacia abajo hasta que encaje con un clic. El indicador luminoso ☺ Lista para usar parpadeará mientras la máquina lee el código de barras. El indicador luminoso ☺ Automático se enciende (verde) cuando la máquina TASSIMO está lista para preparar la bebida.

La máquina TASSIMO está diseñada para preparar la mejor bebida a cualquier hora. Elabora automáticamente su bebida favorita, aunque también puede ajustarla a su gusto.

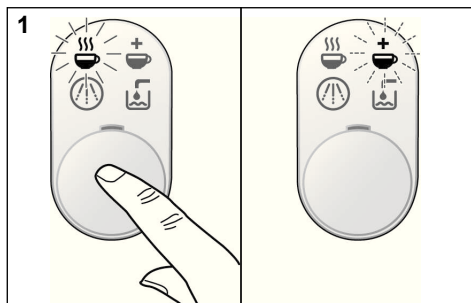

1. Automático:

Inicie el proceso de elaboración pulsando el botón Start/Stop. El indicador luminoso ☕ Automático parpadeará. Concluido el proceso automático de elaboración, se encenderá el indicador luminoso ☕ Manual. Su bebida ha sido elaborada con un sabor óptimo de acuerdo con la configuración predeterminada.

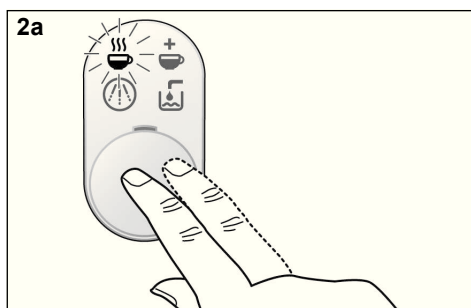

2. Personalizado (función manual)

a Para obtener un **sabor más intenso y menor cantidad**: inicie el proceso de elaboración de bebidas pulsando el botón Start/Stop. El indicador luminoso ☕ Automático parpadeará. Pulse el botón Start/Stop en cualquier momento del proceso de elaboración para detenerlo y ajustar la bebida a su gusto. Su bebida ya está lista. El indicador luminoso ☕ Manual se enciende durante 20 segundos.

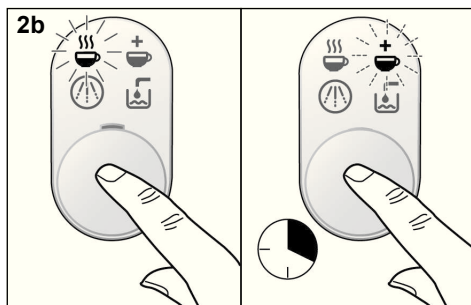

b Para obtener un **sabor más suave y mayor cantidad** de bebida: inicie el proceso de elaboración pulsando el botón Start/Stop. El indicador luminoso ☕ Automático parpadeará. Concluido el proceso de elaboración, se encenderá el indicador luminoso ☕ Manual. Si presiona y mantiene pulsado el botón Start/Stop dentro los 20 segundos siguientes, podrá prolongar el proceso de elaboración para conseguir la intensidad deseada en su bebida. Su bebida ya está lista.

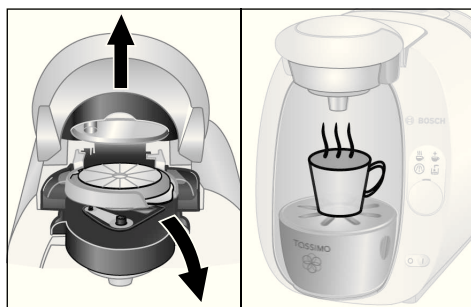

- ▶ 20 segundos después de finalizar el proceso de elaboración, la máquina TASSIMO volverá al modo Lista para usar.
- ▶ No abra la unidad de elaboración de bebidas hasta que ☕ Lista para usar se ilumine. Ahora puede extraerse el T DISC. Ya puede ponerse cómodo y disfrutar de su bebida caliente. Si lo desea, puede preparar inmediatamente otra bebida.
- ▶ Si no desea preparar más bebidas, le recomendamos que apague la máquina TASSIMO utilizando el interruptor on/off.

⚠ Peligro de quemadura!

- Espere a que se ilumine la luz naranja antes de abrir la unidad de elaboración.
- No abra nunca la unidad de elaboración de bebidas mientras se encuentra en funcionamiento.
- Tenga en cuenta que las bebidas recién preparadas están muy calientes.

i Nota:

- Pueden producirse pausas cortas durante el proceso de elaboración. El objetivo es optimizar el sabor de la bebida.
- Retire siempre el T DISC usado después del proceso de elaboración cuando se encienda la luz del estado Lista para usar. Tenga cuidado y sujete el T DISC por la lengüeta, ya que estará caliente después de preparar la bebida. Al retirar el T DISC, gírelo rápidamente de modo que la cara impresa mire hacia arriba para evitar que gotee.

Almacenamiento de T DISCs

Los T DISCs se pueden guardar en su propio envoltorio o en otros envases de su elección. Deben almacenarse en un lugar fresco y seco. No guarde los T DISCs en la nevera o en el congelador. Siempre que el envoltorio exterior esté intacto, los T DISCs se pueden utilizar hasta la fecha de caducidad impresa en el envoltorio. Una vez abierto el envoltorio exterior, los T DISCs deben consumirse en el espacio de 6 semanas.

Mantenimiento y cuidado diario

⚠ Peligro de descargas eléctricas!

- Apague el aparato y desenchúfelo de la red antes de empezar a limpiarlo.
- No sumerja nunca el aparato en agua.
- No utilice una limpiadora a vapor.

Limpie la máquina TASSIMO con regularidad para garantizar la óptima calidad de las bebidas. Si ha dejado de utilizar el aparato durante un largo periodo de tiempo, lleve a cabo varias veces el proceso de limpieza con el T DISC de servicio para garantizar la calidad de las bebidas (ver «Primer uso de la máquina TASSIMO»). No utilice limpiadores abrasivos ni a vapor.

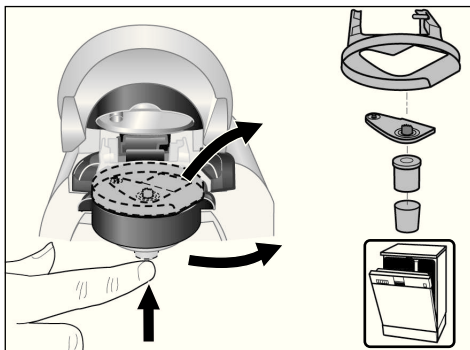
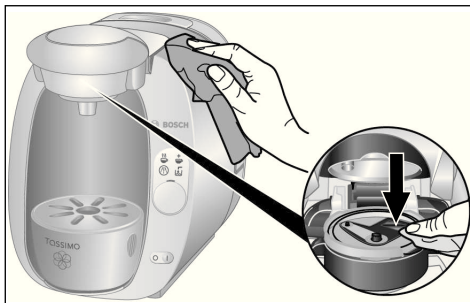

- ▶ Limpie el escáner de código de barras con regularidad (9d) por medio de un paño húmedo, para que la máquina TASSIMO pueda escanear correctamente el código de barras de los T DISCs.
- ▶ Limpie la parte exterior de la máquina con un paño húmedo.
- ▶ Enjuague el recipiente de agua, el soporte para tazas y el panel sólo con agua y no los meta en el lavavajillas.
- ▶ Extraiga el soporte de T DISCs (9a), la unidad de perforación (9b) y el conducto de salida de la bebida (9c) y límpielos bien. Estas piezas se pueden lavar en el lavavajillas. Cuando prepare varias bebidas una tras otra, puede limpiar la unidad de perforación rápida y fácilmente colocándola bajo agua corriente.
- ▶ Le recomendamos que limpie la unidad de elaboración de forma regular utilizando el T DISC de servicio como se describe en el apartado «Primer uso de la máquina TASSIMO».

⚠ Atención:

- No toque la unidad de perforación inmediatamente después de preparar una bebida, ya que puede estar muy caliente.
- El panel sólo deberá limpiarse a mano, no en el lavavajillas.

! Importante:

- Tras usar el T DISC de Servicio, le recomendamos que lo guarde en su compartimento situado en la parte trasera del aparato (10).

i Nota:

Tras servir una bebida de leche o chocolate caliente, le recomendamos que limpie primero la unidad de perforación y luego la unidad de elaboración de bebidas utilizando el T DISC de servicio antes de preparar otra bebida.

Descalcificación

La máquina TASSIMO incorpora un programa automático de descalcificación. Si el indicador luminoso (⚡) Descalcificar se enciende mientras la máquina está en funcionamiento, el programa de descalcificación deberá ejecutarse inmediatamente. Si el proceso de descalcificación no se desarrolla como se indica, es posible que la máquina se dañe.

! Importante:

- Si se utiliza agua muy dura, se incrementa la formación de vapor o el volumen de las bebidas es diferente, descalcifique la máquina antes de tiempo.

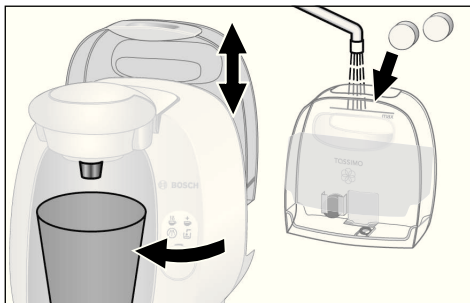
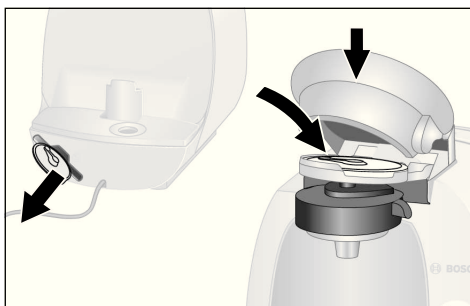

Los agentes de descalcificación adecuados se pueden adquirir a través de la página web www.tassimo.com, el servicio de asistencia técnica de Bosch (número de artículo 310967, véase la página 154 para los datos de contacto) o en establecimientos de venta.

i Advertencia

- No ingerir los líquidos.
- No interrumpa nunca el programa de descalcificación.
- No utilice nunca vinagre o productos que contengan vinagre.

Ejecución del programa de descalcificación

- ▶ Retire el recipiente de agua y extraiga el T DISC de servicio (11) de la parte trasera de la máquina. Insértelo en la unidad de elaboración con la cara del código de barras hacia abajo y cierre la abrazadera con fuerza.
- ▶ Llene el recipiente de agua hasta la marca de descalcificación (0,5 l) y agregue agentes de descalcificación siguiendo las indicaciones del fabricante.

i Advertencia

Si el agua es dura, añada más descalcificador.

- ▶ Vuelva a colocar el recipiente de agua y presiónelo hasta que encaje firmemente.
- ▶ Retire el soporte de la taza y coloque un contenedor adecuado (min. 500 ml de capacidad) bajo el conducto de salida de las bebidas.

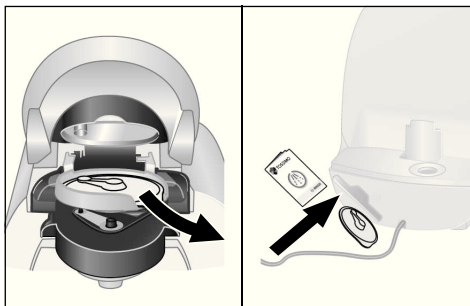
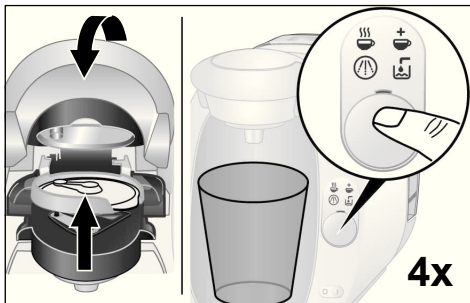
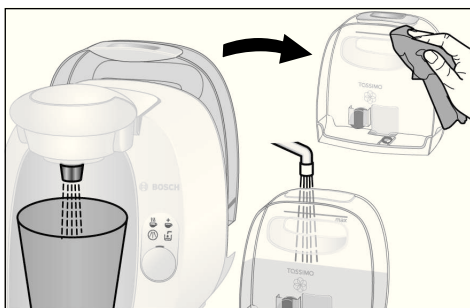
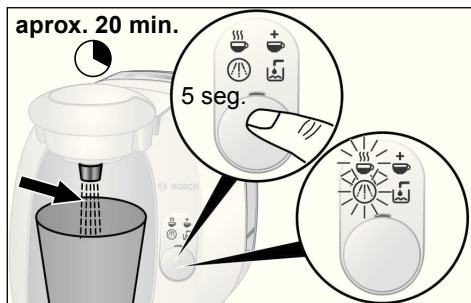

► Pulse y mantenga presionado el botón Start/Stop durante al menos 5 segundos para iniciar el programa de descalcificación.

► El programa se ejecuta automáticamente y los indicadores luminosos Descalcificar y Automático parpadearán.

(Duración aproximada de 20 minutos.) La solución de descalcificación se bombea a través del aparato a intervalos y se vierte en el contenedor hasta que el recipiente de agua está prácticamente vacío. Siempre queda un poco de líquido en el recipiente.

► El indicador luminoso «Lista para usar» se encenderá aproximadamente 20 minutos después de iniciar el programa de descalcificación.

► Vacíe el contenedor y vuelva a colocarlo bajo el conducto de salida de bebidas.

► Enjuague el recipiente de agua completamente y llénelo hasta la marca MAX con agua limpia.

► Vuelva a colocarlo en la máquina TASSIMO.

► Abra y cierre la unidad de elaboración con el T DISC de servicio sobre el soporte para T DISCs y pulse el botón Start/Stop. La máquina se enjuagará automáticamente. Una vez completado un ciclo pulse el botón de nuevo, repitiendo el proceso cuatro veces.

El proceso de descalcificación se ha completado.

► Abra la unidad de elaboración, retire el T DISC de servicio y almacénelo en el compartimento situado en la parte trasera de la máquina (10).

► La máquina TASSIMO vuelve a estar lista para su uso.

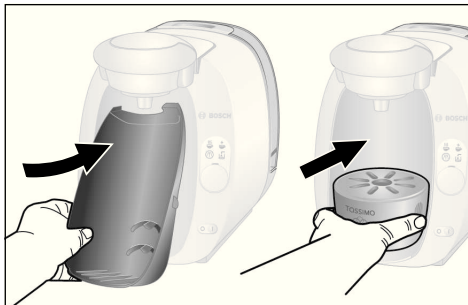
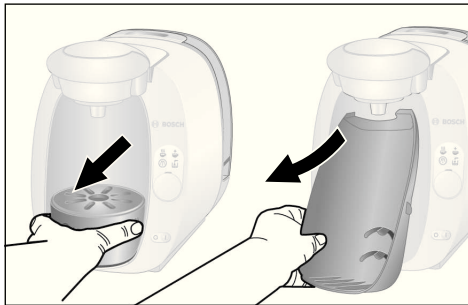

Accesorios de color

El soporte para tazas y el panel están disponibles en distintos colores a través del servicio de asistencia técnica de Bosch (véase la página 154 para los datos de contacto) o de los establecimientos de venta.

Para cambiar el set original por con un nuevo set de accesorios, proceda de la siguiente forma:

- ▶ Retire primero el soporte para tazas.
- ▶ Tome el panel por la parte inferior y tire de él hacia delante.
- ▶ Sujete el nuevo panel por el rebaje redondo y encájelo en los dos orificios que tiene la máquina.
- ▶ Haga presión sobre el panel hasta que encastre en la máquina y coloque el nuevo soporte para tazas.

Eliminación





Elimine el embalaje respetando el medio ambiente. Este aparato está marcado con la Directiva europea 2012/19/CE relativa al uso de aparatos eléctricos y electrónicos (Residuos de aparatos eléctricos y electrónicos). La directiva proporciona el marco general válido en todo el ámbito de la Unión Europea para la retirada y la reutilización de los residuos de los aparatos eléctricos y electrónicos. Infórmese sobre las vías de eliminación actuales en su distribuidor.

! Importante:





- Bosch sólo fabrica la máquina de elaboración de bebidas TASSIMO. Por tanto, no garantiza la disponibilidad de los T DISCs.
- Para la compra de los T DISCs visite la página web www.tassimo.com

Resolución de problemas

La siguiente tabla recoge las soluciones a algunos de los problemas y errores que pueden surgir al usar la máquina TASSIMO. Si no encuentra una solución a su problema particular o el problema persiste después de haber aplicado las soluciones sugeridas, diríjase al Servicio al Consumidor de TASSIMO y en www.tassimo.com.

Problema	Posible causa	Solución
El aparato no funciona, no se enciende ningún indicador	El cable de alimentación está desconectado.	Compruebe que el aparato está correctamente enchufado a la toma de corriente.
La máquina funciona pero no sirve bebidas.	El recipiente de agua no está correctamente colocado.	Asegúrese de que el recipiente de agua está correctamente colocado.
	El recipiente de agua ha sido retirado durante el proceso de elaboración o hay aire en el sistema.	Inicie un proceso de limpieza con el T DISC de servicio.
	El flotador de nivel del recipiente de agua está atascado.	Limpie el recipiente de agua y asegúrese de que flotador de nivel se mueve.
El modo  Automático no funciona. El aparato permanece en modo  Lista para usar.	El aparato no está encendido.	Cerciórese de que el aparato esté encendido antes de insertar un T DISC.
	No se ha insertado el T DISC.	Compruebe que haya insertado un T DISC.
	No se ha podido detectar el código de barras.	Limpie la ventana de lectura del código de barras y vuelva a intentarlo o alise el código de barras en el T DISC con el dedo pulgar. Use otro T DISC. Si persisten los problemas diríjase al Servicio al Consumidor de TASSIMO
El modo  Automático no se activa. El aparato pasa directamente al modo  Manual.	El código de barras no se pudo detectar.	Limpie la ventana de lectura del código de barras.
		Use otro T DISC.
		A pesar del fallo de lectura, aun puede preparar la bebida manteniendo pulsado el botón Start/Stop.

Problema	Posible causa	Solución
La crema encima del café es de menor calidad que lo usual.	El conducto de salida de la bebida está atascado o sucio.	Retire el conducto de la unidad de elaboración de bebidas y extraiga la unidad de perforación. Limpie bien todas las piezas, reensamblelas y vuelva a colocarlas en la máquina.
La unidad de elaboración de bebidas no se puede cerrar de forma segura.	La unidad de perforación/el soporte de T DISCs no se ha insertado correctamente.	Inserte correctamente el soporte de T DISC y la unidad de perforación.
	No se ha insertado correctamente el T DISC	Vuelva a insertar el T DISC y asegúrese de que está correctamente colocado.
	La unidad de perforación no se ha cerrado correctamente.	Presione con fuerza la abrazadera hasta que encaje correctamente haciendo un clic.
La unidad de elaboración gotea agua.	El T DISC está dañado o agujereado.	Detenga el proceso de elaboración, retire el T DISC y limpie la unidad de elaboración.
	La unidad de perforación no ha sido insertada o no se ha hecho correctamente.	Asegúrese de que la unidad de perforación está correctamente insertada.
Aparece agua en la superficie situada bajo el soporte de la taza.	Agua por el efecto de la condensación.	Se puede producir condensación. No es un fallo. Elimínala pasando un paño.
El T DISC de limpieza está dañado o se ha perdido.	El T DISC de servicio se debe utilizar siempre para los procesos de limpieza y descalcificación.	Mire en el compartimento para el T DISC de servicio situado en la parte posterior de la máquina
		El T DISC de servicio puede adquirirse a través del servicio de asistencia técnica de Bosch (número de artículo 611632, para los datos de contacto véase la página 154).
El indicador luminoso  "Llenar recipiente" se enciende aunque hay suficiente agua en el recipiente.	El flotador de nivel del recipiente de agua está estancado.	Limpie el recipiente de agua y asegúrese de que el flotador de nivel se mueve.

Problema	Posible causa	Solución
Los indicadores  7d y  7e parpadean simultáneamente y no es posible preparar bebidas.	Hay un error en la máquina.	Apague la máquina con el interruptor on/off, espere 5 minutos aproximadamente y vuelva a encenderla. Si los indicadores  7d y  7e siguen parpadeando, diríjase al Servicio al Consumidor de TASSIMO.
El indicador  "Descalcificar" parpadea, aunque se está utilizando agua filtrada.	Incluso el agua filtrada puede contener pequeñas cantidades de cal disuelta.	Descalcifique la máquina. Los agentes de descalcificación adecuados se pueden adquirir a través de la página web www.tassimo.com , el servicio de asistencia técnica de Bosch (número de artículo 310967, véase la página 154 para los datos de contacto) o en establecimientos de venta.

Más información sobre Servicio al Consumidor puede encontrarse online en www.tassimo.com

Obrigado por ter optado pela máquina TASSIMO. Com TASSIMO, pode tomar a sua bebida favorita sempre que lhe apetecer. Um café aromático, um expresso intenso, um delicioso e cremoso café, um cappuccino com uma capa de creme irresistível ou um latte macchiato, e até uma chávena de chá ou uma bebida quente com todo o sabor a chocolate. Estão todas à sua espera, apenas à distância de um toque de botão.

A sua máquina TASSIMO funciona exclusivamente com cápsulas especialmente desenvolvidas e conhecidas como cápsulas TASSIMO T DISC. Quando colocar uma cápsula T DISC, a máquina lê automaticamente o código de barras impresso na etiqueta. O código inclui os dados exactos da quantidade de água, tempo de preparação e temperatura necessária para preparar a bebida seleccionada.

As cápsulas T DISC foram especialmente concebidas para o sistema de infusão TASSIMO garantindo um aroma perfeito, chávena após chávena que lhe permitirá disfrutar ao máximo. A fim de garantir a extrema qualidade, agradecemos que utilize apenas as cápsulas T DISC especialmente desenvolvidas para a máquina TASSIMO.

! Importante:

- Agradecemos que leia atentamente o presente manual de instruções e o material informativo que o acompanha.
- Guarde-os para referência futura.
- Não utilize os T DISCs mais do que uma vez.
- Não utilize T DISCs danificados.

Conteúdo

Avisos de segurança	62
A sua máquina TASSIMO com um só olhar.....	63
Primeira utilização da sua máquina TASSIMO	64
Elementos de comando e indicadores.....	65
Tamanho da chávena.....	67
Preparar bebidas.....	67
Manutenção e cuidados diários	70
Descalcificar.....	71
Conjunto de cor intermutável	73
Eliminação do aparelho.....	73
Pesquisa de avarias.....	74
Garantia.....	152
Apoio ao Consumidor de Tassimo	155

Avisos de segurança

⚠ Perigo de choque eléctrico!

- Este aparelho destina-se à preparação de pequenas quantidades de café como volumes habituais para uso doméstico ou aplicações similares não-comerciais, Utilização em cozinhas para colaboradores em lojas, escritórios, pequenas explorações agrícolas e outros pequenos estabelecimentos comerciais, assim como a utilização por hóspedes de pequenos hotéis e modalidades residenciais semelhantes.
- Ligue e opere o aparelho apenas de acordo com as especificações que constam na etiqueta colocada na base da máquina.

Perigo de choque eléctrico!





- Não utilize a sua máquina TASSIMO se o cabo de alimentação ou o aparelho em si apresentarem quaisquer danos.
- Utilize o aparelho apenas no interior de sua casa ou em locais fechados, à temperatura ambiente e nunca superior a 2000 m acima do nível do mar.
- Este aparelho não deve ser utilizado por crianças ou pessoas com capacidade física, sensorial ou mental reduzida ou sem experiência ou falta de conhecimento do sistema TASSIMO, excepto quando supervisionadas ou instruídas na utilização do aparelho pela pessoa que é responsável pela sua segurança.
- Manter crianças afastadas do aparelho.
- Supervisione as crianças para garantir que não brincam com o aparelho.
- Em caso de avaria, desligue o aparelho imediatamente na tomada.
- Para prevenir riscos potenciais, as reparações do aparelho, como por exemplo, substituir um cabo danificado, competem exclusivamente aos nossos Serviços de Assistência Técnica.
- Nunca mergulhe o aparelho ou o cabo de alimentação em água.

Perigo de escaldar!

- **Aguarde pela luz cor de laranja antes de abrir a unidade de infusão.**
- Nunca abra a unidade de infusão durante o ciclo de preparação.
- Note que as bebidas estão sempre muito quentes quando acabadas de preparar.

A sua máquina TASSIMO com um só olhar

Antes de continuar a leitura, desdobre a página com o diagrama no início do manual.

- 1 Anteparo
- 2 Botão ON/OFF
- 3 Depósito de água amovível
 - a Tampa do depósito de água
 - b Flutuador
- 4 Suporte de chávena
 - a Colector de pingos
 - b Prateleira para chávenas
- 5 Ajuste de altura
- 6 Botão start/stop
- 7 Indicadores
 - a Standby 
 - b Automático 
 - c Manual 
 - d Encher depósito 
 - e Descalcificar 
- 8 Fecho da tampa
- 9 Unidade de infusão
 - a Suporte T DISC
 - b Elemento de corte
 - c Saída de bebidas
 - d Janela de leitura do código de barras
- 10 Compartimento para guardar a cápsula T DISC de serviço e instruções sucintas para o programa de limpeza / descalcificação
- 11 Cápsula T DISC de serviço (Limpeza e descalcificação antes da primeira utilização)
- 12 Instruções sucintas para o programa de limpeza / descalcificação

Nota:

Recomenda-se que guarde a cápsula T DISC de serviço e as instruções sucintas para o programa de limpeza / descalcificação no compartimento existente do **na parte traseira do aparelho.**

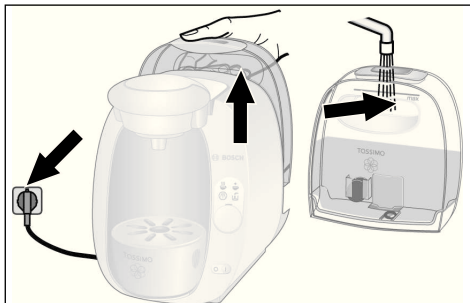

Primeira utilização da sua máquina TASSIMO

Antes de utilizar a sua TASSIMO pela primeira vez, deve proceder conforme se segue:

- ▶ Ligue o cabo à tomada.
- ▶ Retire e lave o depósito de água com água abundante a correr e encha-o com água fria até à marca MAX.
- ▶ Coloque o depósito de água no seu lugar e confirme o assento firme do mesmo.
- ▶ Retire a cápsula T DISC de serviço do seu compartimento localizado do lado posterior do aparelho.
- ▶ Rode o botão ON/OFF para ON (I). Todos indicadores iluminam-se brevemente. O símbolo Standby  continua iluminado.
- ▶ Seleccione uma chávena grande (mín. 200 ml) e coloque-a no suporte para chávenas.

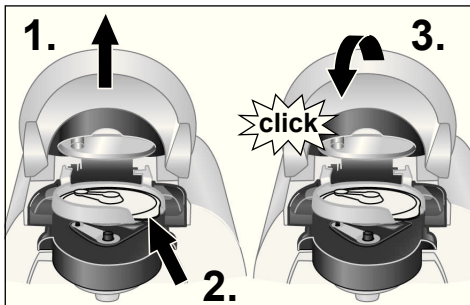
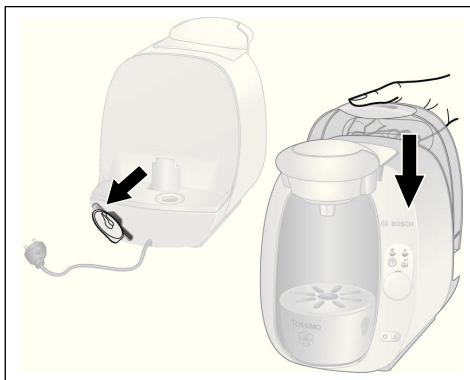

- ▶ 1. Abra a unidade de infusão levantando a tampa.
- ▶ 2. Coloque a cápsula T DISC de serviço no suporte de cápsulas, com o código de barras virado para baixo. É necessário garantir que a patilha da cápsula T DISC esteja inserida na ranhura à direita.
- ▶ 3. Agora feche a unidade de infusão, puxando a tampa para baixo até que a mesma engate com um clique.



4. Prima o botão start/stop. É iniciado o ciclo de limpeza e a chávena enche-se com água.
5. No fim do ciclo, esvazie a chávena e volte a colocá-la no suporte para chávenas.

! Importante:

- Repita os passos 4. – 5. quatro vezes.

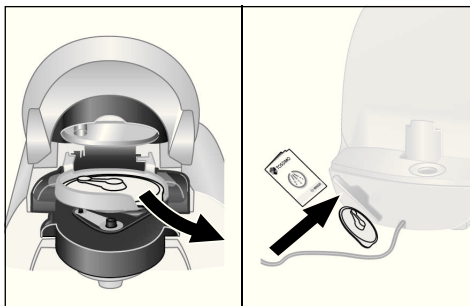

- Abra a unidade de infusão, retire o T DISC de serviço e guarde-o no compartimento **na face traseira da máquina**.

A sua máquina TASSIMO está pronta para ser utilizada.

Elementos de comando e indicadores



Interruptor de rede

Com o botão ON/OFF pode ligar a sua máquina TASSIMO, colocá-la em standby e desligá-la. Quando está ligada, todos os 5 indicadores iluminam-se brevemente. O símbolo Standby fica iluminado enquanto o aparelho estiver ligado.

i Nota:

Para economizar energia, convém desligar a máquina TASSIMO após cada utilização.



Botão start/stop

Logo que a cápsula T DISC que escolheu estiver correctamente colocada na sua máquina TASSIMO, pode iniciar o ciclo de preparação de bebidas premindo o botão start/stop. Prima outra vez para parar o ciclo de preparação antecipadamente, a fim de ajustar a bebida ao seu gosto individual.

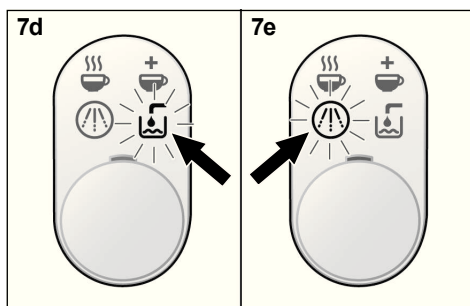
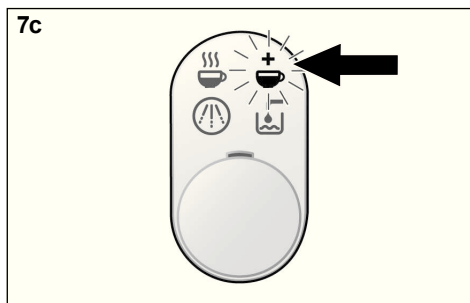
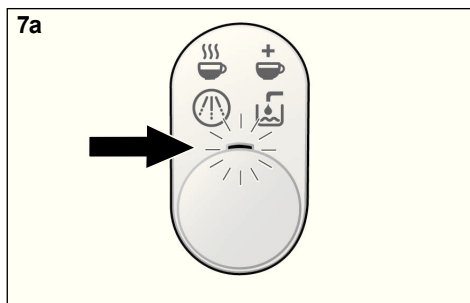



Indicadores

7a Standby

O símbolo Standby  ilumina-se (côr de laranja) quando o interruptor de rede está ligado.

Agora pode abrir a unidade de infusão e retirar a cápsula T DISC ou colocar outra nova.

7b Automático

O símbolo Automático  ilumina-se (verde) quando a sua máquina TASSIMO está pronta para ser utilizada. Após actuação do botão start/stop, o símbolo Automático  fica intermitente durante o ciclo de preparação. Nunca abra a unidade de infusão durante o ciclo de preparação.

7c Manual

O símbolo Manual  ilumina-se (verde) quando o ciclo de preparação está a chegar ao fim. Se premir sem soltar o botão start/stop dentro de 20 segundos após o símbolo Manual se ter iluminado, pode prolongar o ciclo de preparação para reduzir a intensidade da sua bebida. Desta forma, a sua bebida terá um sabor mais suave.

O símbolo Manual  fica intermitente durante a preparação da bebida. Nunca abra a unidade de preparação durante o ciclo de preparação.

7d Encher depósito

O símbolo Encher depósito  fica intermitente (vermelho) quando o depósito de água amovível precisa de ser atestado. Retire o depósito de água, encha-o e volte a colocá-lo na sua máquina de café TASSIMO.

7e Descalcificar

O símbolo Descalcificar  ilumina-se (vermelho) quando a sua máquina de café TASSIMO precisa de ser descalcificada. Descalcifique o aparelho de acordo com as instruções constantes do ponto “Descalcificar”.

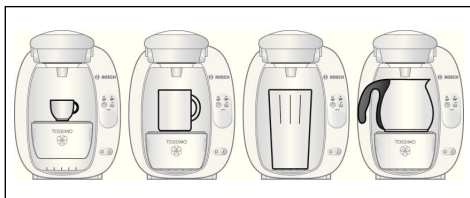
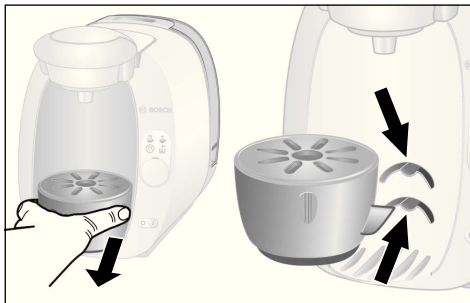

Tamanho da chávena

Mediante ajuste da altura do suporte de chávena, é possível utilizar chávenas e copos de diferentes tamanhos adequados à bebida seleccionada. Utilize a posição standard para chávenas normais. Pode ajustar o suporte para chávenas mais pequenas (por ex. chávenas de expresso) puxando o suporte para fora e voltar a colocá-lo na ranhura superior do anteparo. Para chávenas ou copos grandes, o suporte de chávena pode ser retirado totalmente.

i Nota:

Para prevenir que a bebida transborde, seleccione uma chávena de tamanho apropriado para cada tipo de bebida. O tamanho da chávena correspondente é indicado na embalagem do T DISC.

Preparar bebidas

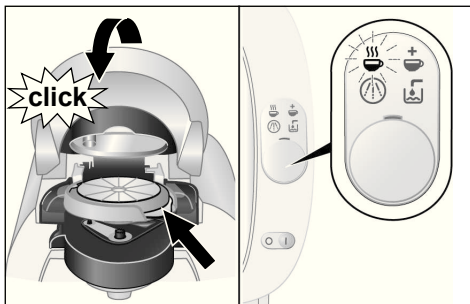

! Importante:

- Encha o depósito de água diariamente **apenas** com água fria e limpa (não utilize água com gás ou quimicamente descalcificada).



A sua máquina de café TASSIMO está pronta para ser utilizada. Quando a máquina estiver operacional, o símbolo Standby  está iluminado.

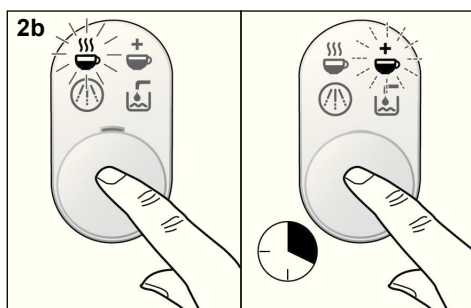
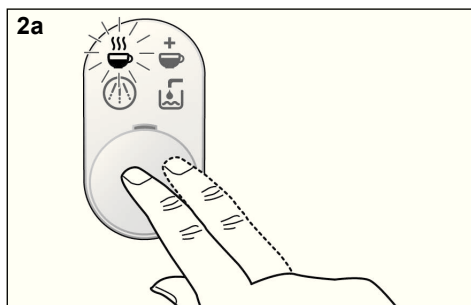
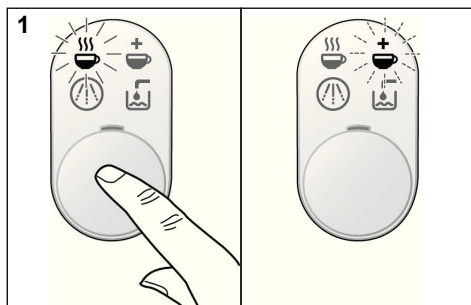

- ▶ Coloque no suporte uma chávena apropriada ao tipo de bebida pretendido. Assegure-se que a distância entre o topo da chávena e a unidade de infusão seja pequena, a fim de prevenir salpicos.
- ▶ Abra a unidade de infusão levantando a tampa.
- ▶ Seleccione uma cápsula T DISC e coloque-a no suporte de cápsulas T DISC, com o lado impresso virado para baixo. É necessário garantir que a patilha da cápsula T DISC esteja inserida na ranhura à direita.

- Feche a unidade de infusão, puxando a tampa para baixo até ouvir o clique de engate. O símbolo Standby  fica intermitente enquanto a máquina lê o código de barras. O símbolo Automático  ilumina-se (verde) quando a sua máquina TASSIMO está pronta para preparar a sua bebida.





A sua máquina TASSIMO foi concebida para otimizar todas as vezes a bebida, preparando automaticamente a sua bebida favorita. No entanto, também poderá personalizar a sua bebida com TASSIMO seguindo o procedimento a seguir descrito.



1. Preparação automática:

Inicie o ciclo de preparação actuando o botão start/stop. O símbolo Automático  fica intermitente. No fim do ciclo automático de infusão, ilumina-se o símbolo Manual . A sua bebida foi preparada com um aroma otimizado de acordo com parâmetros predefinidos.

2. Preparação personalizada (manual):

a Para um aroma mais intenso e uma bebida mais pequena: Inicie o ciclo de preparação actuando o botão start/stop. O símbolo Automático  fica intermitente. Prima o botão start/stop em qualquer fase do ciclo de preparação e ajuste a bebida ao seu gosto individual. A sua bebida está pronta. O símbolo Manual  ilumina-se durante 20 segundos.

b Para um aroma mais suave e uma bebida maior: Inicie o ciclo de preparação premindo o botão start/stop.

O símbolo Automático  fica intermitente. No fim do ciclo automático de infusão, ilumina-se o símbolo Manual . Se premir sem soltar o botão start/stop dentro de 20 segundos, pode prolongar o ciclo de preparação para obter a intensidade pretendida para a sua bebida.

A sua bebida está pronta.

- 20 segundos após o fim de cada ciclo de infusão, a sua máquina TASSIMO volta ao modo de standby.

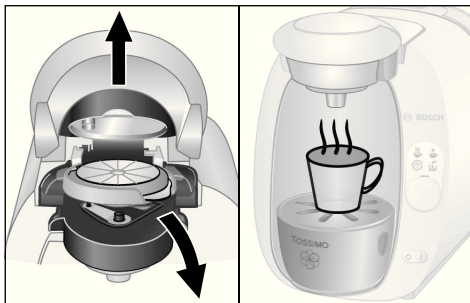

- ▶ Nunca abra a unidade de infusão antes do símbolo Standby \odot se iluminar. Agora pode tirar a cápsula T DISC, sentar-se e deliciar-se com a sua bebida quente. Se quiser, pode preparar imediatamente a bebida seguinte.
- ▶ Se não quiser preparar mais bebidas, recomendamos que desligue a sua máquina de café TASSIMO, utilizando o botão ON/OFF.

⚠ Perigo de escaldar!

- **Aguarde pela luz côm de laranja antes de abrir a unidade de preparação.**
- Nunca abra a unidade de preparação durante o ciclo de preparação.
- Note que as bebidas preparadas estão sempre muito quentes.

i Nota:

- Pode haver pausas curtas durante o ciclo de preparação. As pausas servem para otimizar o aroma da bebida.
- No fim do ciclo de preparação retire sempre a cápsula T DISC usada. Tenha cuidado e segure a cápsula pela patilha, para evitar o contacto com superfícies quentes. Quando retirar a cápsula T DISC, vire-a rapidamente para o lado impresso, a fim de evitar que pingue.

Guardar as cápsulas T DISC

As cápsulas T DISC podem ser guardadas sem problema na sua embalagem original assim como noutros recipientes da sua escolha. É importante que sejam guardadas num local fresco e seco. Não guarde as cápsulas T DISC no frigorífico ou congelador. Desde que a embalagem exterior esteja intacta, as cápsulas T DISC podem ser utilizadas até à data de validade. A indicação desta está impressa no invólucro da embalagem das cápsulas T DISC.

Uma vez aberta a embalagem as cápsulas T DISC devem ser utilizadas num prazo de 6 semanas.

Manutenção e cuidados diários

⚠ Perigo de choque eléctrico!

- Antes de limpar o aparelho, desligue-o e retire a ficha da tomada.
- Nunca mergulhe o aparelho em água.
- Não utilize aparelhos de limpeza a vapor.

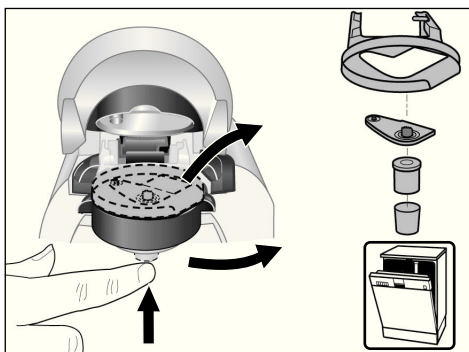
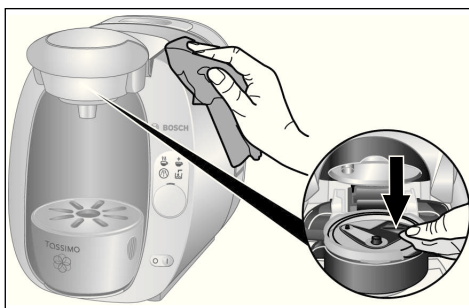

Limpe a sua máquina TASSIMO regularmente, a fim de garantir que continue a preparar bebidas de óptima qualidade. Se o aparelho não tem sido utilizado durante bastante tempo, execute várias vezes o ciclo de limpeza, utilizando a cápsula T DISC de serviço, a fim de garantir que as bebidas preparadas mantenham a sua elevada qualidade (ver “Primeira utilização da sua máquina TASSIMO”). Não utilize produtos de limpeza abrasivos ou aparelhos de limpeza a vapor.

- ▶ Limpe regularmente o leitor do código de barras (9d), utilizando um pano suave e humedecido, para garantir que a máquina de café TASSIMO possa ler correctamente o código de barras na cápsula T DISC.
- ▶ Limpe o exterior do aparelho, utilizando um pano suave e humedecido.
- ▶ Lave o depósito de água, o anteparo e todas as peças do suporte de chávenas manualmente e apenas com água. Não os coloque na máquina de lavar loiça.
- ▶ Retire o suporte da cápsula T DISC (9a), o elemento de corte (9b) e a saída de bebida (9c) e limpe tudo cuidadosamente. Todas estas peças também podem ser lavadas na máquina de lavar loiça. Quando preparar sucessivamente uma série de bebidas, o elemento de corte pode ser limpo manualmente e de forma rápida por baixo de água a correr.
- ▶ Recomenda-se que limpe a unidade de infusão regularmente, utilizando a cápsula T DISC de serviço conforme descrito no ponto “Primeira utilização da sua máquina de café TASSIMO”.

⚠ Atenção:

- O elemento de corte pode estar muito quente após um ciclo de preparação.
- Limpe o painel traseiro apenas manualmente. Não o coloque na máquina de lavar loiça.

! Importante:

- Após utilização, volte a guardar a cápsula T DISC de serviço no compartimento localizado na parte traseira do aparelho (10).

i Nota:

Após preparação de uma bebida de leite ou de chocolate quente, recomenda-se que limpe primeiro o elemento de corte e em seguida a unidade de infusão, utilizando a cápsula T DISC de serviço, antes de preparar qualquer outra bebida.

Descalcificar

A sua máquina TASSIMO tem um programa automático de descalcificação. Se o símbolo Descalcificar  se iluminar enquanto o aparelho está ligado, o programa de descalcificação deve ser executado imediatamente. Se o programa de descalcificação não for executado conforme solicitado, o aparelho poderá ficar danificado.

! Importante:

- No caso de água muito dura, saída excessiva de vapor ou volumes de bebida divergentes, execute de imediato o programa de descalcificação!

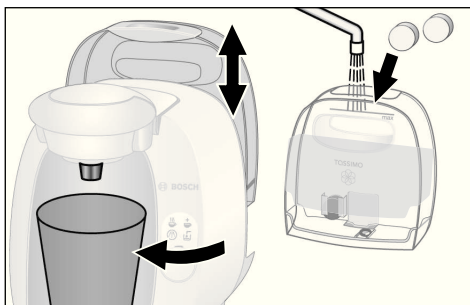
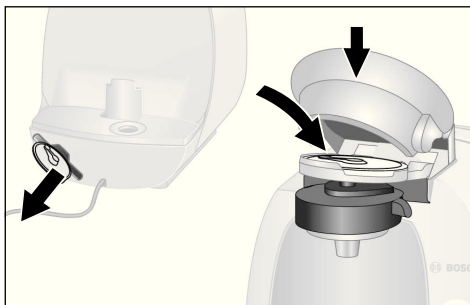

Descalcifique o aparelho. Os produtos de descalcificação apropriados para o aparelho podem ser adquiridos em www.tassimo.com, no Centro de Assistência Bosch (artigo nr. 310967, para detalhes do contacto, ver página 154) ou revendedores especializados.

i Nota:

- Nunca interrompa o programa de descalcificação.
- Nunca beba os líquidos.
- Nunca utilize vinagre ou produtos à base de vinagre.

Executar o programa de descalcificação

- ▶ Retire o depósito de água da sua máquina TASSIMO e retire a cápsula T DISC de serviço (11). Coloque-a na unidade de infusão com o código de barras virado para baixo e feche a unidade firmemente.
- ▶ Encha o depósito de água até à marca de descalcificação (0,5l) e junte o produto de descalcificação de acordo com as instruções do fabricante.

i Nota:

No caso de água muito dura aumente a dose do produto de descalcificação.

- ▶ Coloque o depósito de água no seu lugar e confirme o assento firme do mesmo.
- ▶ Retire o suporte de chávena e coloque um recipiente apropriado (pelo menos 500 ml de capacidade) por baixo da saída de bebidas.

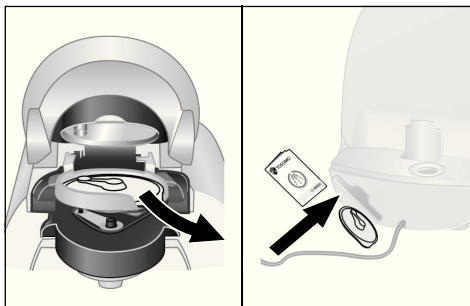
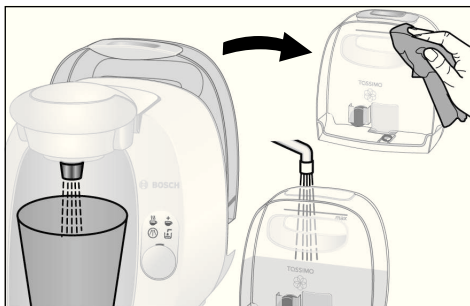
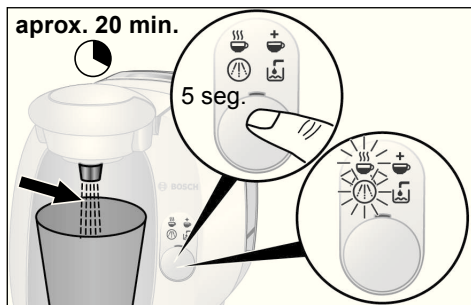

- ▶ **Prima sem soltar o botão start/stop durante pelo menos 5 segundos para iniciar o programa de descalcificação.**
- ▶ O programa prossegue automaticamente e os símbolos Descalcificar (☹) e Automático (☺) ficam intermitentes (duração aprox. 20 minutos). A solução de descalcificar é bombeada com intervalos pelo aparelho e passa em seguida para o recipiente até que o depósito de água esteja quase vazio. Há sempre um pouco de líquido no depósito.
- ▶ O símbolo Standby (⏻) ilumina-se após aprox. 20 minutos depois do início do programa de descalcificação.
- ▶ Esvazie o recipiente e volte a colocá-lo debaixo da saída de bebidas.
- ▶ Lave o depósito de água com água abundante e enche-o até à marca MAX com água limpa.
- ▶ Coloque o depósito de água novamente na sua máquina TASSIMO.
- ▶ Abra e feche a unidade de infusão mantendo a cápsula T DISC de serviço no lugar no suporte da cápsula T DISC e prima o botão start/stop. A máquina executa automaticamente um ciclo de lavagem. Repita este passo quatro vezes. O processo de descalcificação está concluído.
- ▶ Agora abra a unidade de infusão, tire a cápsula T DISC de serviço e guarde-a no compartimento do lado posterior do aparelho (10).
- ▶ A sua máquina TASSIMO está pronta para ser utilizada de novo.

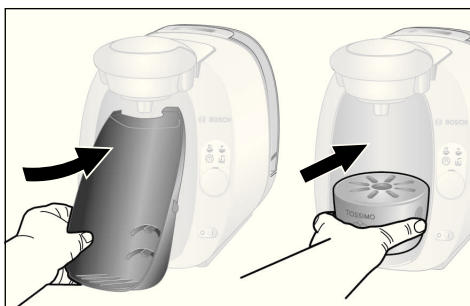
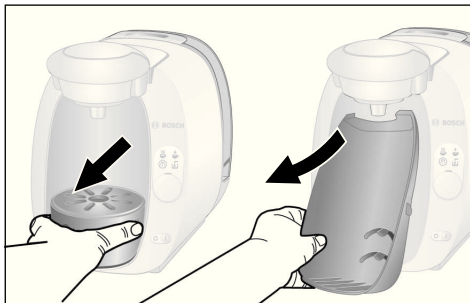

Conjunto de cor intermutável

Pode adquirir o suporte de chávenas e o painel traseiro numa gama de diferentes cores. Contacte o departamento de assistência da Bosch (ver página 154) ou do seu revendedor.

Para mudar o conjunto de cor intermutável:

- ▶ Primeiro retire o suporte de chávenas.
- ▶ Pegue o painel traseiro pela parte redonda no fundo e puxe-o para fora.
- ▶ Peque no painel novo, segurando-o na parte redonda, e insira-o nas duas ranhuras na parte superior da máquina.
- ▶ Agora coloque o novo suporte de chávenas.

Eliminação do aparelho

Eliminar a embalagem de forma ecológica. Este aparelho está marcado em conformidade com a Directiva 2012/19/CE relativa aos resíduos de equipamentos eléctricos e electrónicos (waste electrical and electronic equipment – WEEE). A directiva estabelece o quadro para a criação de um sistema de recolha e valorização dos equipamentos usados válido em todos os Estados Membros da União Europeia. Contactar o revendedor especializado para mais informações.

! Importante:







- A Bosch apenas fabrica a máquina TASSIMO, pelo que não pode garantir a disponibilidade das cápsulas TASSIMO T DISC.
- Para obter as cápsulas T DISC visite a nossa página de internet www.tassimo.com

Pesquisa de avarias

A seguinte tabela fornece soluções para problemas e erros que possam ocorrer enquanto utilizar a sua máquina TASSIMO. Se não conseguir resolver o seu problema específico ou se o problema persistir após a pesquisa de avarias, por favor queira contactar os nossos serviços de assistência.

Problema	Causa possível	Solução
O aparelho não trabalha; nenhum dos símbolos se ilumina.	Não há corrente.	Verifique se a ficha do aparelho está correctamente ligada à tomada de rede.
O aparelho prepara a bebida, mas a bebida não sai.	O depósito de água não está correctamente posicionado.	Verifique se o depósito de água está correctamente posicionado.
	O depósito de água foi retirado durante a preparação da bebida ou o sistema está com ar.	Coloque o depósito de água na posição correcta na sua máquina de café TASSIMO e inicie um ciclo de limpeza utilizando a cápsula T DISC de serviço.
	O flutuador no depósito de água está preso.	Limpe o depósito de água e assegure-se do movimento livre do flutuador.
 O modo automático não funciona. O aparelho continua em standby.	O aparelho não está ligado.	Certifique-se de que o aparelho está ligado, antes de colocar uma cápsula T DISC.
	Nenhuma cápsula T DISC inserida.	Verifique se foi inserida uma cápsula T DISC.
	Não foi possível ler o código de barras.	Limpe a janela de leitura do código de barras. Tente de novo ou alise com o polegar a etiqueta com o código de barras na cápsula. Utilize outra cápsula T DISC. Se o problema persistir, contacte a linha de apoio TASSIMO.

Problema	Causa possível	Solução
O aparelho ignora o modo automático ☹️, passando directamente para o modo manual ☹️.	Não foi possível ler o código de barras.	<p>Limpe a janela de leitura do código de barras.</p> <p>Utilize outra cápsula T DISC.</p> <p>Ainda pode preparar a bebida, premindo o botão start /stop.</p>
O café não sai cremoso.	A saída de bebidas está entupida ou suja.	Retire a saída de bebidas da unidade de infusão e retire o elemento de corte. Limpe tudo a fundo, volte a juntar as peças e coloque tudo na unidade de infusão.
A unidade de infusão não fecha correctamente.	O elemento de corte / suporte da cápsula T DISC não estão correctamente inseridos.	Insira o elemento de corte / suporte da cápsula T DISC correctamente.
	A cápsula T DISC não está correctamente inserida.	Volte a inserir a cápsula T DISC e assegure-se da sua posição correcta.
	A unidade de infusão não está correctamente fechada.	Puxe o fecho para baixo até que engate com um clique.
Há água a pingar da unidade de infusão.	A cápsula T DISC está danificada ou tem uma fuga.	Pare a preparação da bebida, retire a cápsula T DISC e limpe a unidade de infusão.
	O elemento de corte não está inserido ou está inserido incorrectamente.	Verifique se o elemento de corte está correctamente inserido.
Há água na superfície por baixo do suporte de chávena.	Trata-se de água de condensação.	Condensação é possível, mas não se trata de uma falha. Limpe a água com um pano.
A cápsula T DISC de serviço está danificada ou perdeu-se.	Para os ciclos de limpeza e de descalcificação deve utilizar sempre a cápsula T DISC de serviço.	Procure a cápsula T DISC de serviço no compartimento do lado posterior do aparelho.
		A cápsula T DISC de serviço pode ser adquirida no Centro de Assistência Bosch perto de si (artigo no. 611632, para detalhes do contacto, ver página 154).

Problema	Causa possível	Solução
O símbolo de encher o depósito de água  está iluminado, embora haja água suficiente no depósito.	O flutuador no depósito de água está preso.	Limpe o depósito de água e assegure-se do movimento livre do flutuador.
 7d e  7e estão simultaneamente intermitentes e não é possível preparar bebidas.	O aparelho está com erro.	Desligue o aparelho pelo botão on/off, aguarde cerca de 5 minutos e volte a ligar a máquina. Se  7d e  7e continuarem intermitentes, contacte a linha de apoio TASSIMO.
O símbolo de descalcificar  está intermitente, embora a água que utiliza seja água branda.	Mesmo água branda contém pequenas quantidades de calcário dissolvido.	Descalcifique o aparelho. Os produtos de descalcificação apropriados para o aparelho podem ser adquiridos em www.tassimo.com , no Centro de Assistência Bosch (artigo nr. 310967, para detalhes do contacto, ver página 154) ou revendedores especializados.

Para mais informações, visite www.tassimo.com

Grazie per aver acquistato il nostro apparecchio TASSIMO.

Con TASSIMO potete godervi la vostra bevanda preferita in qualsiasi momento. Caffè dall'aroma delicato, espresso dall'aroma intenso, deliziosa crema di caffè, schiumoso cappuccino o latte macchiato, o addirittura specialità al cacao e tè ora si possono preparare solo premendo un pulsante.

La macchina TASSIMO funziona soltanto con capsule appositamente sviluppate per essa – le cosiddette TASSIMO T DISCS. Dopo aver inserito una T DISC, la macchina legge automaticamente il codice a barre su di essa stampato dove sono contenuti i dati relativi alla quantità di acqua, alla durata del processo di bollitura e alla temperatura richieste per la preparazione della bevanda selezionata. Le capsule T DISCS sono perfettamente accordate al sistema di bollitura della macchina ed offrono un'aroma unico ed inconfondibile tazza dopo tazza. Garantire un uso adeguato della macchina utilizzando solo ed esclusivamente capsule T DISCS.

! Importante!

- Leggere con attenzione e osservare le istruzioni per l'uso e il materiale informativo fornito in dotazione.
- Conservare la documentazione.
- Non utilizzare i T DISC più di una volta.
- Non utilizzare T DISC danneggiati.

Indice

Istruzioni di sicurezza.....	78
Riepilogo del vostro apparecchio TASSIMO	79
Mettere in funzione TASSIMO	79
Elementi di comando e indicatori.....	81
Dimensioni delle tazze	83
Come usare la macchina TASSIMO	83
Cura e pulizia quotidiana.....	85
Decalcificare	87
Set di ricambio	89
Smaltimento	89
Soluzione di guasti.....	90
Garanzia.....	152
TASSIMO Infoline.....	156

Istruzioni di sicurezza

Pericolo di scottature!





- **Prima di aprire il sistema di bollitura, attendere che la luce arancione si sia spenta.**
- Non aprire mai il sistema di riscaldamento durante la procedura di riscaldamento.
- Ricordare che le bibite riscaldate sono molto calde.

Pericolo di scossa elettrica!

- Il presente apparecchio è destinato alla preparazione di quantità adeguate all'utilizzo domestico e in genere per usi domestici e non professionali. Per usi domestici si intendono ad esempio l'utilizzo in piccole cucine per i collaboratori di negozi, uffici, aziende agricole e di altro tipo, nonché l'utilizzo da parte di ospiti di pensioni, piccoli alberghi e simili strutture residenziali.
- Collegare e utilizzare l'apparecchio solo in conformità con i dati della targhetta di identificazione.
- Usare l'apparecchio TASSIMO solo se il cavo di alimentazione e l'apparecchio non presentano danni.
- Usare l'apparecchio solo in ambienti interni a temperatura ambiente e non sopra i 2000 m.s.l.m.
- Non lasciare che l'apparecchio venga utilizzato da persone (anche bambini) con ridotte capacità di percezione fisica o ridotte facoltà psichiche oppure che non dispongano della necessaria esperienza o conoscenze, a meno che non siano sorvegliate o abbiano ricevuto un'istruzione relativamente all'uso dell'apparecchio da parte di una persona responsabile per la loro sicurezza.
- Tenere l'apparecchio fuori dalla portata dei bambini.
- Sorvegliare i bambini, per evitare che giochino con l'apparecchio.
- In caso di errore estrarre subito la presa di rete.
- Le riparazioni all'apparecchio, quali la sostituzione di un cavo danneggiato, al fine di evitare possibili rischi, possono essere eseguite solo dal nostro servizio di assistenza.
- Non immergere mai l'apparecchio o il cavo di rete nell'acqua.

Riepilogo del vostro apparecchio TASSIMO

Prima di leggere le istruzioni, aprire verso sinistra il lato della pagina all'inizio del fascicolo.

- 1 Pannello posteriore
- 2 Interruttore on/off
- 3 Serbatoio dell'acqua estraibile
 - a Coperchio del serbatoio dell'acqua
 - b Galleggiante
- 4 Griglia portatazze
 - a Recipiente di raccolta
 - b Griglia di gocciolamento
- 5 Regolazione altezza
- 6 Tasto Start/Stop
- 7 Indicatori
 - a Standby 
 - b Automatico 
 - c Manuale 
 - d Riempire serbatoio acqua 
 - e Decalcificare 

- 8 Maniglia
- 9 Sistema di bollitura
 - a Supporto T DISC
 - b Pressa
 - c Uscita bibite
 - d Finestra lettura codice a barre
- 10 Vano per la conservazione per Service T DISC e istruzioni rapide di pulizia / decalcificazione
- 11 Service T DISC (primo utilizzo, pulizia e decalcificazione)
- 12 Istruzioni rapide di pulizia / decalcificazione

Nota:

Si consiglia di conservare i Service T DISC e le istruzioni brevi sempre nell'apposito vano sul **retro dell'apparecchio**.

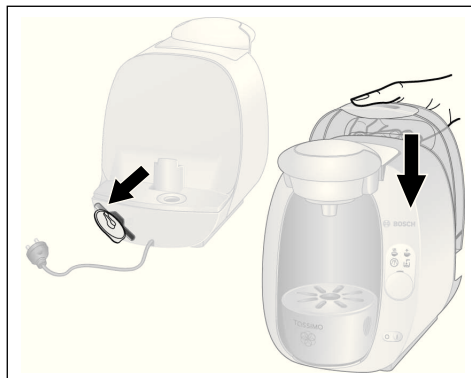
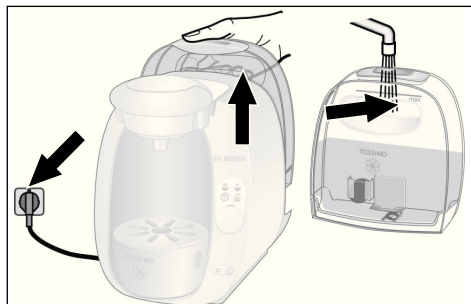

Mettere in funzione TASSIMO

Prima di mettere in funzione l'apparecchio TASSIMO, è necessario osservare i seguenti punti:

- ▶ Collegare la spina di rete alla corrente.
- ▶ Togliere il serbatoio per l'acqua, sciacquarlo a fondo sotto l'acqua corrente e riempirlo con acqua pulita fredda. Non superare il livello indicato come MAX.
- ▶ Posizionare il serbatoio dell'acqua dritto e spingerlo completamente verso il basso.
- ▶ Togliere il Service T DISC dal vano sul retro dell'apparecchio.



- ▶ Posizionare l'interruttore on/off su I. Tutti gli indicatori si accendono brevemente, poi si accende l'indicatore  di standby.
- ▶ Posizionare una tazza grande (almeno 200 ml) sul portatazза.

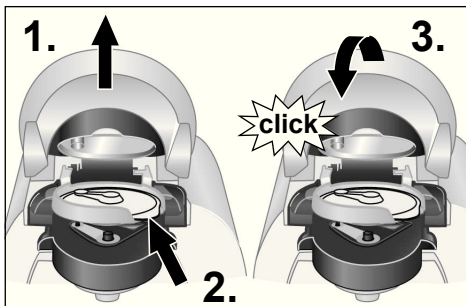

- ▶ 1. Aprire ora il sistema di bollitura semplicemente tirando la maniglia verso l'altro.
- ▶ 2. Inserire il Service T DISC con il codice a barre rivolto verso il basso sul supporto T DISC. Ricordare che la linguetta del T DISC deve essere fissata nell'incavo di destra.
- ▶ 3. Ora chiudere il sistema di bollitura, spingendo verso il basso la maniglia fino a quando si incastra con uno scatto.
- ▶ 4. Premere il tasto Start/Stop. A questo punto si avvia il processo di pulizia e dell'acqua fuoriesce nella tazza.
- ▶ 5. Alla fine della bollitura svuotare la tazza e posizionarla nuovamente sul portatazза.



! Importante:

- Ripetere per quattro volte la procedura 4. – 5. sopra descritta.

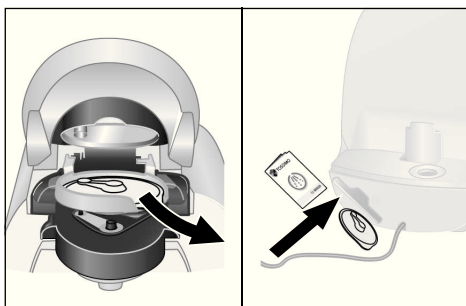

- ▶ Poi aprire il sistema di bollitura, togliere il Service T DISC e conservarlo nell'apposito vano per il Service T DISC e le istruzioni rapida sul retro dell'apparecchio.

Adesso l'apparecchio TASSIMO è pronto per l'uso.

Elementi di comando e indicatori

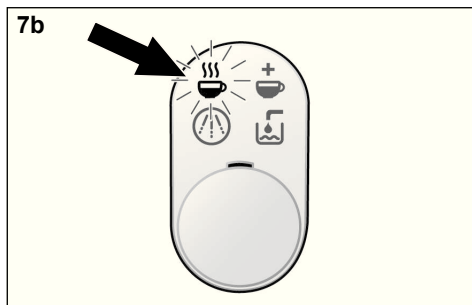
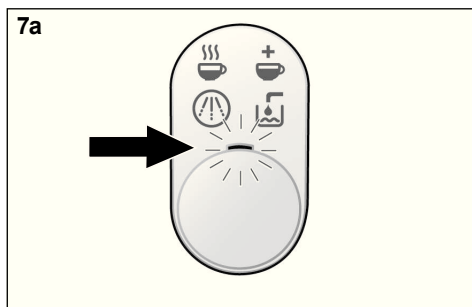

Elementi di comando

Interruttore on/off

Con l'interruttore on/off si attiva lo stato di standby per l'apparecchio TASSIMO o lo si disattiva completamente. All'accensione tutti i 5 indicatori si accendono brevemente. Il segnale luminoso di standby resta acceso fino a quando l'apparecchio è in funzione.

i Nota:

Per ragioni di risparmio energetico, si consiglia di spegnere completamente l'apparecchio TASSIMO dopo ogni utilizzo.

Tasto Start/Stop

Non appena il T DISC scelto viene inserito correttamente nell'apparecchio TASSIMO, è possibile attivare il processo di bollitura premendo il tasto Start/Stop. Premendo nuovamente questo tasto è possibile bloccare il processo di bollitura in anticipo per adeguare la bevanda al proprio gusto individuale.

Indicatori

7a Standby

L'indicatore di Standby si accende in arancione non appena l'interruttore on / off viene inserito su I. Ora è possibile aprire il sistema di bollitura, estrarre il T DISC oppure inserirne uno nuovo.

7b Automatico

L'indicatore Automatico si accende in verde non appena l'apparecchio TASSIMO è pronto per l'uso.

L'indicatore Automatico lampeggia subito dopo che è stato attivato il processo di bollitura premendo il tasto Start/Stop. Non aprire mai il sistema di riscaldamento durante la procedura di riscaldamento.

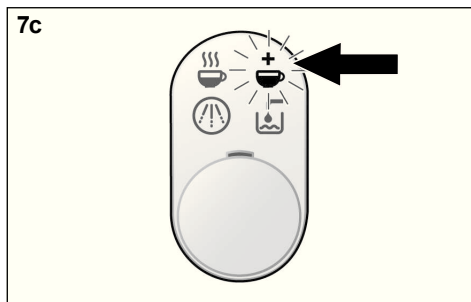

7c Manuale ☺

☺ L'indicatore Manuale si accende in verde non appena il processo di bollitura è terminato. La bevanda è pronta. Tuttavia entro 20 secondi esiste la possibilità di prolungare il processo di bollitura premendo a lungo il tasto Start / Stop per ridurre l'intensità della bevanda. In questo modo la bevanda diventa più delicata. ☺ L'indicatore Manuale lampeggia durante il prelievo. Non aprire mai il sistema di riscaldamento durante la procedura di riscaldamento.

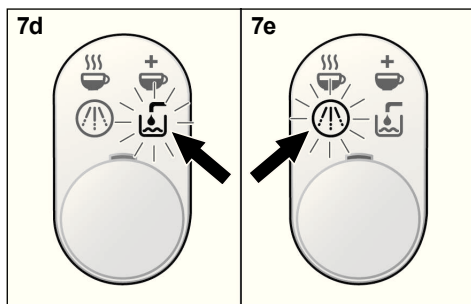

7d Riempire il serbatoio dell'acqua ☹

☹ L'indicatore Riempire il serbatoio dell'acqua lampeggia in rosso quando il serbatoio estraibile deve essere nuovamente riempito con acqua. Togliere il serbatoio dell'acqua, riempirlo e inserirlo nuovamente nell'apparecchio TASSIMO.

7e Decalcificare ☹

☹ L'indicatore Decalcificare si accende in rosso non appena l'apparecchio TASSIMO deve essere decalcificato. Decalcificare l'apparecchio solo come indicato dalle istruzioni nel capitolo "Decalcificare".

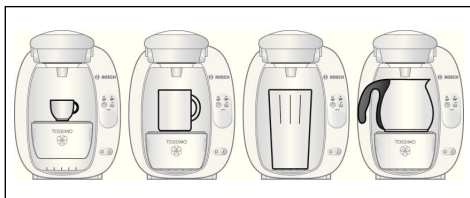
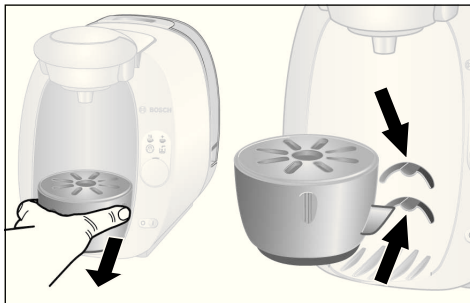

Dimensioni delle tazze

Regolando l'altezza del portatazze è possibile utilizzare le tazze e i bicchieri più diversi a vostra scelta. Utilizzare l'impostazione di base per tazze normali. Per tazze piccole (ad es. per tazzine da espresso) è possibile adattare l'altezza della griglia portatazze. A tale scopo estrarre la griglia tirandola verso di sé e inserirla nella fessura superiore del pannello posteriore. Il portatazze si può regolare anche per tazze o per bicchieri grandi. In questo caso è necessario estrarlo completamente.

Nota:

Per evitare che il liquido fuoriesca, scegliere la grandezza di tazza adeguata per ogni singolo tipo di bevanda.

La dimensione della tazza è indicata sulla confezione dei T DISC.

Come usare la macchina TASSIMO

! Importante:

- Riempire **solo** con acqua pulita fredda nel serbatoio dell'acqua (non usare acqua minerale addizionata con anidride carbonica oppure acqua decalcificata con agenti chimici).

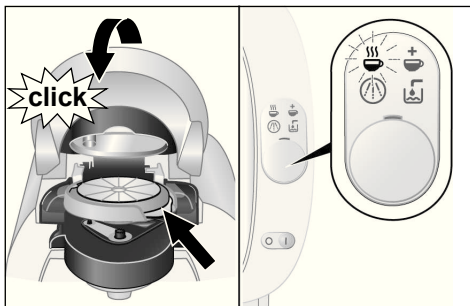

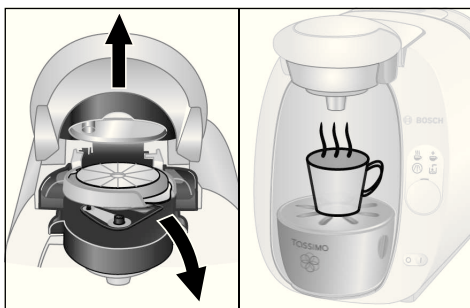
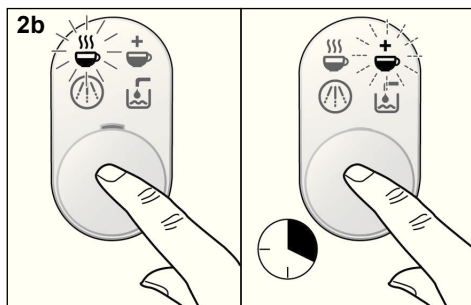
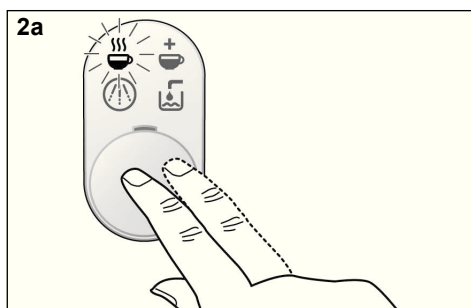
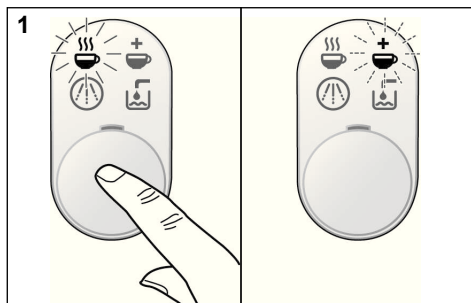

L'apparecchio TASSIMO deve essere pronto per l'uso. Lo stato si riconosce dall'indicatore di Standby lampeggiante.

- ▶ Inserire una tazza adeguata al tipo di bevanda sul portatazze. La distanza tra il bordo della tazza e il sistema di bollitura dovrebbe essere la minima possibile per evitare inutili spruzzi.
- ▶ Aprire ora il sistema di bollitura tirando verso l'alto la maniglia.
- ▶ Scegliere un T DISC per bevande e inserirlo nel supporto T DISC con il lucido stampato rivolto verso il basso. Fare attenzione che la linguette del T DISC si inserisca nell'incavo davanti a destra.
- ▶ Chiudere il sistema di bollitura con la maniglia in modo così fisso da farla incastrare. L'indicatore Standby lampeggia, mentre il codice a barre viene letto. L'indicatore Automatica si accende in verde quando l'apparecchio TASSIMO è pronto a far bollire la bevanda.





L'apparecchio TASSIMO consente di preparare in ogni momento una bevanda ottimale. Riscalda automaticamente la vostra bevanda preferita e permette di adeguare l'aroma della bevanda al vostro gusto personale.

1. Funzionamento automatico:



premendo il tasto Start/Stop si avvia il processo di bollitura. L'icona Automatico  lampeggia. Al termine della bollitura si accende l'icona Manuale . La bevanda è pronta con un aroma ottimale precedentemente impostato.

2. Funzionamento manuale:

a Aroma più intenso e quantità minore:

avviare il processo di bollitura premendo il tasto Start/Stop. L'indicatore  Automatico lampeggia. Durante il processo di bollitura, a seconda dell'aroma desiderato è possibile concludere anticipatamente il processo di bollitura premendo il tasto Start/Stop. La bevanda è pronta. L'indicatore  Manuale si accende per 20 secondi.

b Aroma delicato e quantità maggiore:

avviare il processo di bollitura premendo il tasto Start/Stop. L'indicatore  Automatico lampeggia. Dopo la fine automatica della bollitura si accende l'indicatore  Manuale. Entro 20 secondi esiste la possibilità di prolungare il processo di bollitura premendo a lungo il tasto Start/Stop per ottenere un aroma più delicato. La bevanda è pronta.

► Al termine del rispettivo processo di bollitura, l'apparecchio TASSIMO dopo 20 secondi passa nuovamente nel modo di standby.

► Non aprire il sistema di bollitura prima che si sia accesa l'icona di standby . A questo punto è possibile togliere il T DISC. Ora è possibile rilassarsi e godersi la propria bevanda calda. Subito dopo è possibile preparare la prossima bevanda.

⚠ Pericolo di scottature!

- **Prima di aprire il sistema di bollitura, attendere che la luce arancione si sia spenta.**
- Non aprire mai il sistema di riscaldamento durante la procedura di riscaldamento.
- Ricordare che le bibite riscaldate sono molto calde.

Conservazione dei T DISC

I T DISC si possono conservare senza problemi sia nel loro imballaggio sia in altri recipienti a scelta. È importante conservarli in un luogo fresco e asciutto. Non conservare i T DISC nel frigorifero o nel congelatore. Fintantoché la confezione non viene aperta, i T DISC si possono utilizzare entro la data di conservazione. Questa informazione è stampata sulla pellicola che avvolge i T DISC.

Dopo aver aperto la confezione, i T DISC si dovrebbero consumare entro 6 settimane.

Cura e pulizia quotidiana

⚠ Pericolo di scossa elettrica!

- Prima della pulizia, spegnere l'apparecchio ed estrarre la spina di rete.
- Non immergere l'apparecchio in acqua.
- Non usare dispositivi di pulizia a vapore.

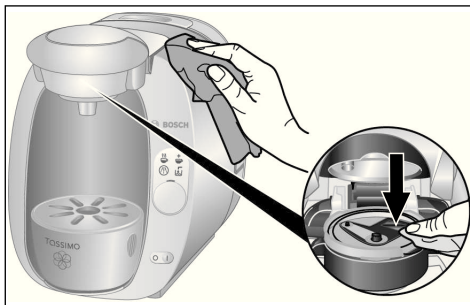

- ▶ Se non si devono preparare altre bevande, si consiglia di disattivare l'apparecchio TASSIMO con l'interruttore on/off.

i Nota:

- Dopo l'avvio del processo di bollitura possono subentrare brevi pause di bollitura, che sono collegate con uno sviluppo ottimale del gusto.
- Subito dopo il processo di bollitura, togliere il T DISC utilizzato. Afferratelo per la linguetta per evitare il contatto con le superfici calde. Al prelievo ruotare rapidamente il T DISC in modo che il lato stampato sia rivolto verso l'alto e in modo da evitare gocciolamenti.

Pulire l'apparecchio TASSIMO regolarmente, per garantire la qualità delle bevande. Se l'apparecchio non viene utilizzato per un periodo prolungato, si dovrebbero eseguire alcuni cicli di pulizia con il Service T DISC per garantire la normale qualità delle bevande (ved. capitolo "Mettere in funzione l'apparecchio TASSIMO"). Non utilizzare detersivi abrasivi o dispositivi a vapore.

- ▶ Pulire regolarmente la finestra di lettura del codice a barre (9d) con un panno morbido e umido, affinché il codice del T DISC possa essere letto correttamente.
- ▶ Pulire l'involucro dell'apparecchio con un panno morbido e umido.

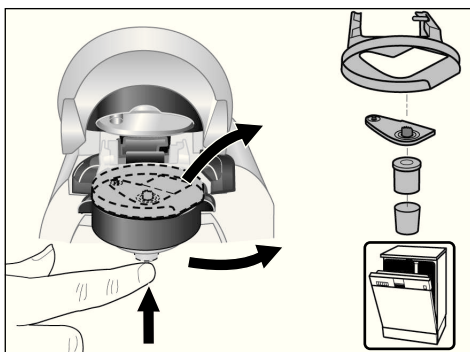

- ▶ Risciacquare il serbatoio dell'acqua, la griglia portatazze e il pannello solo con acqua e non mettere in lavastoviglie.
- ▶ Estrarre il supporto per il T DISC (9a), la pressa (9b) e l'uscita per le bibite (9c) e pulirli a fondo. Tutti questi pezzi si possono mettere in lavastoviglie. Se si preparano sono in successione diverse bevande, tra una bevanda e l'altra pulire velocemente a mano sotto l'acqua corrente la pressa.
- ▶ Si consiglia di eseguire una pulizia regolare del sistema di bollitura utilizzando il Service T DISC come descritto nel capitolo "Mettere in funzione l'apparecchio TASSIMO".

⚠ **Attenzione:**

- Dopo il processo di bollitura la pressa può diventare molto calda.
- Non lavarlo in lavastoviglie.

! **Importante:**

- Dopo l'uso si consiglia di riporre il Service T DISC nell'apposito vano sul retro dell'apparecchio (10).

i Nota:

Se è stata prelevata una bevanda contenente latte o del cacao, prima di preparare un'altra bevanda, si consiglia di pulire prima la pressa e poi il sistema di bollitura con il Service T DISC.

Decalcificare

L'apparecchio TASSIMO è dotato di un programma automatico di decalcificazione. Se, ad apparecchio acceso, si accende l'indicatore  Decalcificare, si dovrebbe eseguire immediatamente la decalcificazione. Se la sequenza di decalcificazione non avviene secondo le istruzioni, esiste il rischio che l'apparecchio venga danneggiato.

! Importante:

- In presenza di acqua molto dura, maggiore produzione di vapore o volumi di bevande diversi, anticipare la decalcificazione dell'apparecchio!

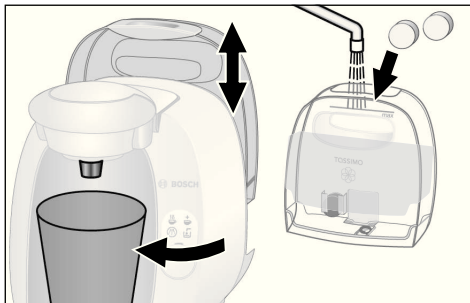
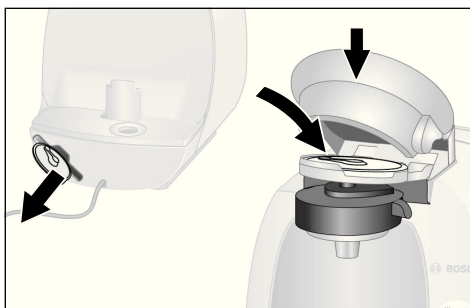

Detergenti idonei si possono acquistare sul sito www.tassimo.com, presso il Centro di assistenza Bosch (articolo n. 310967, per i contatti vedere i dettagli a pagina 154) o presso i rivenditori specializzati.

i Nota:

- Non interrompere mai il programma di decalcificazione.
- Non bere i liquidi.
- Non utilizzare mai aceto o altre sostanze a base di aceto.

Esecuzione del programma decalcificazione

- ▶ Togliere il serbatoio dell'acqua dell'apparecchio TASSIMO ed estrarre il Service T DISC (11). Inserire il disco con il codice a barre rivolto verso il basso nel sistema di bollitura e chiudere il sistema con la maniglia.
- ▶ Riempire il serbatoio dell'acqua fino al livello del decalcificante (0,5l) e aggiungere decalcificante secondo le istruzioni del produttore.

i Nota:

Se l'acqua è dura, aumentare il dosaggio del decalcificante.

- ▶ Posizionare il serbatoio dell'acqua dritto e spingerlo completamente verso il basso.
- ▶ Togliere le portatazze e posizionare un recipiente adeguato con una capacità di almeno 500 ml sotto l'uscita delle bibite.

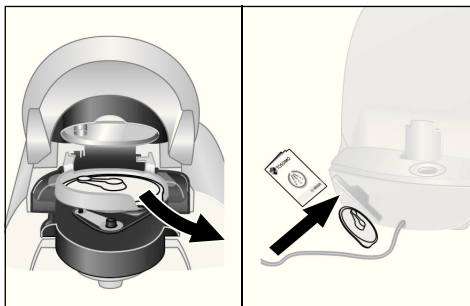
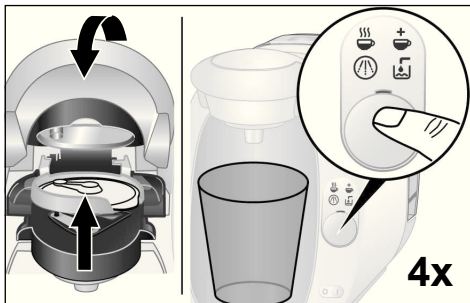
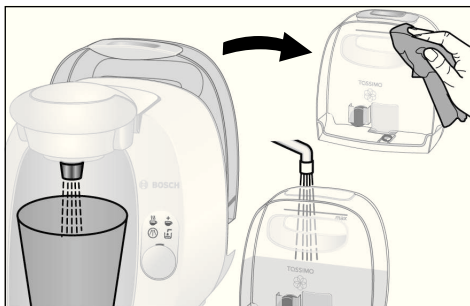
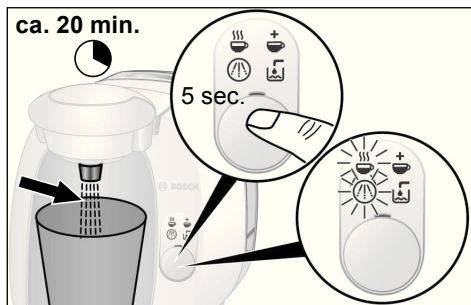

► Per attivare il programma di decalcificazione tenere premuto il tasto Start/Stop per almeno 5 secondi.

► Il programma di decalcificazione si svolge automaticamente: gli indicatori Decalcificare e Automatico lampeggiano. (Durata del programma circa 20 minuti). Il decalcificante viene pompato in più fasi attraverso l'apparecchio e fluisce nel recipiente fino a quando il serbatoio dell'acqua è quasi vuoto. Nel serbatoio resta sempre un po' di acqua residua.

► L'indicatore di standby si accende per circa 20 minuti dopo l'esecuzione del programma di decalcificazione.

► Svuotare il serbatoio e posizionarlo nuovamente sotto l'uscita delle bevande.

► Sciacquare a fondo il serbatoio dell'acqua e riempirlo fino al segno MAX con acqua fresca.

► Riposizionarlo nuovamente nell'apparecchiatura TASSIMO.

► Aprire e chiudere l'unità di bollitura e premere il tasto Start/Stop. L'apparecchio viene lavato. Ripetere questo processo per quattro volte. L'apparecchio TASSIMO è stato decalcificato.

► Ora aprire il sistema di bollitura, togliere il Service T DISC e conservarlo nel vano per il Service T DISC e per le istruzioni rapida sul retro dell'apparecchio (10).

► L'apparecchio TASSIMO è di nuovo pronto per l'uso.

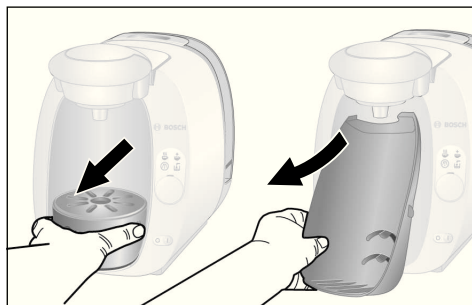

Set di ricambio

Esiste la possibilità di acquistare la griglia portatazze e il pannello posteriore in diversi colori presso il servizio clienti Bosch (per i dati di contatto si veda a pagina 154) o presso i rivenditori specializzati.

Per la sostituzione del set di ricambio, procedere come indicato in seguito:

- ▶ Dapprima estrarre la griglia portatazze.
- ▶ Afferrare il pannello posteriore nella parte bassa ed estrarlo tirandolo verso di sé.
- ▶ Afferrare il nuovo pannello sull'estremità arrotondata e infilarlo dall'alto nelle due scanalature sull'apparecchio.
- ▶ Ora inclinare il pannello posteriore e inserirlo fino in fondo, quindi inserire la nuova griglia portatazze.

! Importante:



- Bosch è solo il produttore dell'apparecchio TASSIMO. Pertanto non può garantire la fornitura dei TASSIMO T DISC.
- Per l'acquisto dei T DISC per le bibite visitare la pagina Internet www.tassimo.com

Smaltimento





Si prega di smaltire le confezioni nel rispetto dell'ambiente. Questo apparecchio dispone di contrassegno ai sensi della direttiva europea 2012/19/CE in materia di apparecchi elettrici ed elettronici (waste electrical and electronic equipment – WEEE). Questa direttiva definisce le norme per la raccolta e il riciclaggio degli apparecchi dismessi valide su tutto il territorio dell'Unione Europea. Informarsi presso il rivenditore specializzato sulle attuali disposizioni per la rottamazione.

Soluzione di guasti

Nella seguente tabella sono indicate alcune soluzioni per piccoli problemi o guasti, che possono verificarsi durante l'uso del dispositivo TASSIMO e che possono venir risolti in modo indipendente. Qualora non sia possibile trovare una soluzione adeguata per un particolare problema, vi preghiamo di mettervi in contatto con il servizio di assistenza clienti.

Problema	Causa / Situazione	Rimedio
L'apparecchio non funziona e non si accende nessun simbolo.	L'apparecchio potrebbe non essere collegato alla rete di alimentazione elettrica.	Controllare se l'apparecchio è collegato all'alimentazione elettrica.
La macchina riscalda, ma non fuoriesce alcun liquido.	Il serbatoio dell'acqua non è inserito correttamente.	Controllare se il serbatoio dell'acqua è inserito correttamente.
	Il serbatoio dell'acqua è stato rimosso durante la bollitura oppure c'è presenza di aria nel sistema.	Avviare una procedura di pulizia con il Service T DISC.
	Il galleggiante nel serbatoio dell'acqua è incastrato.	Pulire il serbatoio dell'acqua e verificare che il galleggiante sia libero.
Il modo  Automatico non funziona. L'apparecchio resta in standby.	L'apparecchio non è acceso.	Prima di inserire una T DISC, assicuratevi che l'apparecchio si accese.
	Non è inserita alcuna T DISC.	Verificare se è stata inserita una T DISC.
	Il codice a barre non è stato riconosciuto.	Pulire la finestra di lettura del codice a barre e spingere il codice a barre con il pollice verso il basso. Usare una nuova T DISC. Se non è possibile eliminare il problema, contattare il TASSIMO infoline.
Il modo  Automatico non è stato considerato e compare subito il modo  Manuale.	Il lettore del codice a barre non è riuscito a riconoscere il codice a barre.	Pulire la finestra di lettura del codice a barre.
		Usare una nuova T DISC.
		La bevanda si può comunque preparare tenendo premuto il tasto Start/Stop.

Problema	Causa / Situazione	Rimedio
La crema è peggiorata.	L'uscita bibite è incollata o sporca.	Togliere l'uscita bibite del sistema di bollitura ed estrarre la pressa. Pulire a fondo tutti i componenti, riassemblyarli e rimontarli.
Non è possibile bloccare il sistema di bollitura.	Il T DISC non è inserito correttamente.	Inserire nuovamente il T DISC e fare attenzione all'incavo.
	Il supporto del T DISC non è inserito correttamente.	Inserire correttamente il supporto del T DISC.
	Il sistema di bollitura non è completamente chiuso.	Spingere la maniglia verso il basso fino a quando la si sente scattare.
Dal sistema di bollitura fuoriesce dell'acqua.	Il T DISC è danneggiato o non a tenuta.	Bloccare la procedura di bollitura, togliere il T DISC e pulire il sistema di bollitura.
	La pressa non è stata inserita correttamente.	Inserire correttamente la pressa.
È presente dell'acqua sulla superficie sotto il portatazze.	Acqua di condensa.	Si possono verificare dei fenomeni di condensa, ma non costituisce un problema. Togliere l'acqua con un panno.
Il Service T DISC è danneggiato oppure è andato perso.	Per la pulizia e la decalcificazione è necessario usare sempre il Service T DISC.	Consultare le istruzioni riportate sul retro dell'apparecchio nel vano di conservazione per il Service T DISC.
		Il Service T DISC si può acquistare presso il servizio clienti Bosch (codice articolo 611632, per i dati di contatto si veda a pagina 154).
Viene visualizzato l'indicatore  "Riempire" con acqua, anche se il serbatoio contiene acqua.	Il galleggiante nel serbatoio è incastrato.	Pulire il serbatoio dell'acqua e liberare il galleggiante.

Problema	Causa / Situazione	Rimedio
<p>Gli indicatori  7d e  7e lampeggiano contemporaneamente e non ha luogo nessuna bollitura.</p>	<p>Guasto tecnico dell'apparecchio.</p>	<p>Spegnere l'apparecchio con l'interruttore on/off, attendere circa 5 minuti e riaccendere l'apparecchio. Se  7d e  7e continuano a lampeggiare, contattare il TASSIMO infoline.</p>
<p> "Decalcifica" si accende anche se viene utilizzata acqua decalcificata.</p>	<p>Anche l'acqua decalcificata contiene piccole quantità di calcare.</p>	<p>Procedere alla decalcificazione dell'apparecchio. Detergenti idonei si possono acquistare sul sito www.tassimo.com, presso il Centro di assistenza Bosch Bosch (codice articolo 310967, per i dati di contatto si veda a pagina 154) oppure presso i rivenditori specializzati.</p>

Per ulteriori informazioni sul servizio di assistenza ai clienti consultare il sito www.tassimo.com

Tack för att du har valt en TASSIMO-enhet. Med TASSIMO kan du dricka din favoritdryck precis när du vill. Välj mellan väldoftande kaffe, stark espresso, ljuvlig café crème, krämig cappuccino och latte macchiato eller en god kopp te eller varm choklad. Det enda du behöver göra är att trycka på en knapp.

Till din TASSIMO-enhet använder du specialutformade kapslar som kallas TASSIMO T DISC:s. När du lägger i en T DISC läser maskinen automatiskt streckkoden som finns tryckt på etiketten. Den innehåller information om den vattenmängd, bryggtid och temperatur som krävs för att skapa den valda drycken. T DISC:s är specialutformade för att användas med TASSIMO-bryggsystemet och ger alltid ett perfekt resultat. Använd endast de T DISC-kapslar som är specialutformade för TASSIMO-enheten.

! Viktigt:

- Läs användarhandboken och det bifogade materialet ingående och följ instruktionerna noga.
- Spara dem för framtida bruk.
- Använd T DISC:arna bara en gång.
- Använd inga skadade T DISC:ar.

Innehåll

Säkerhetsanvisningar.....	94
Översikt av TASSIMO-enheten.....	95
Första användningen av TASSIMO-enheten.....	95
Reglage och displayer.....	97
Koppstorlek	98
Så här använder du TASSIMO-enheten .	99
Service och dagligt underhåll.....	101
Avkalkning	102
Återvinning	104
Utbytbart set i olika färger	104
Felsökning	105
Konsumentbestämmelser	153
Tassimo Support	155

Säkerhetsanvisningar

Risk för elektriska stötar!





- Den här bryggaren är avsedd för att brygga mindre mängder kaffe i hemmet eller för användning i icke-kommers-iella, hushållsliknande miljöer som personalkök i affärer, på kontor, lantbruks- och andra mindre företag. Den kan också användas av gäster på ett Bed & Breakfast, mindre hotell och liknande.
- Anslut och använd enheten enbart i enlighet med specifikationerna på etiketten på maskinens underdel.
- Använd inte TASSIMO-enheten om strömsladden eller maskinen är skadad.
- Använd den endast inomhus i rumstemperatur och inte över 2000 m över havet.
- Låt inte barn eller personer med nedsatt mental eller fysisk förmåga, eller med bristande erfarenhet eller kunskap få hantera apparaten om de inte är under uppsikt eller har fått instruktioner om hur apparaten används av en person som ansvarar för deras säkerhet.
- Håll barn borta från maskinen.
- Ha barn under uppsikt för att förhindra att de leker med maskinen.
- Dra ut nätkontakten direkt vid fel.
- För att undvika risker får endast vår kundservice reparera maskinen, t.ex. byta ut en skadad kabel.
- Doppa aldrig maskinen eller strömsladden i vatten.

Risk för skällning!

- **Vänta tills den orangea lampan tänds innan du öppnar bryggenheten.**
- Öppna aldrig bryggenheten när bryggning pågår.
- Observera att drycken blir mycket varm.

Översikt av TASSIMO-enheten

Innan du läser vidare bör du öppna den hopvikta sidan i början av bruksanvisningen till vänster.

- 1 Stänkskydd
- 2 Strömbrytare
- 3 Löstagbar vattentank
 - a Vattentankens lock
 - b Flöte
- 4 Koppsektion
 - a Dropptråg
 - b Hylla för kopp
- 5 Höjdjustering
- 6 Start- och stoppknapp
- 7 Statuslampor
 - a Viloläge 
 - b Automatisk 
 - c Manuell 
 - d Fyll tank 
 - e Avkalka 
- 8 Klämma
- 9 Bryggenhet
 - a T DISC-hållare
 - b Håltagare
 - c Dryckesutlopp
 - d Avläsningsfönster för streckkod
- 10 Förvaringsfack för service-T DISC samt korta anvisningar om rengöring och avkalkning
- 11 Service-T DISC (för första användning, rengöring och avkalkning)
- 12 Korta anvisningar om rengöring och avkalkning

i Obs:

Vi rekommenderar att du förvarar din service-T DISC och anvisningarna om rengörings- och avkalkningsprogram i förvaringsfacket på **baksidan av maskinen**.

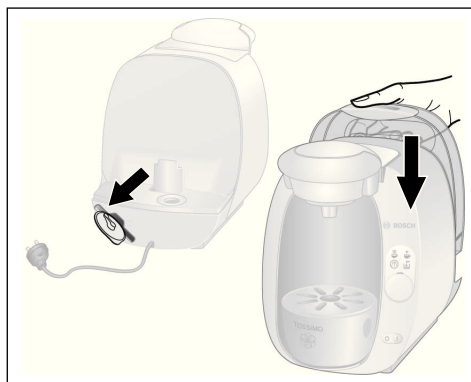
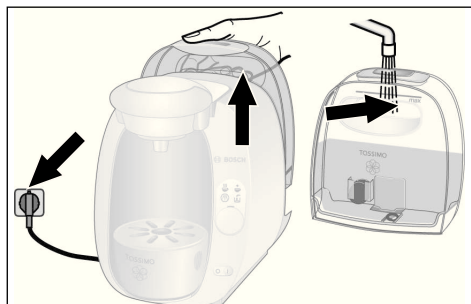

Första användningen av TASSIMO-enheten

Följ följande anvisningar innan du använder din TASSIMO-maskin första gången:

- ▶ Anslut nätsladden till ett uttag.
- ▶ Lossa och skölj vattentanken noggrant under rinnande vatten och fyll den med kallt, nytt vatten upp till MAX-markeringen.
- ▶ Ta fram din service-T DISC ur förvaringsfacket på baksidan av maskinen.
- ▶ Sätt tillbaka vattentanken och tryck ner den på plats.

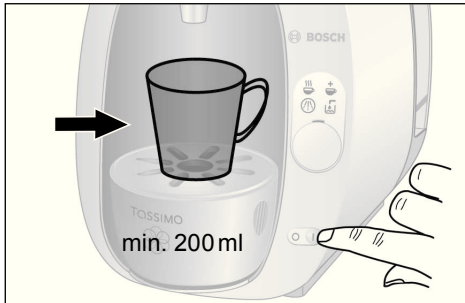

- ▶ Ta fram din service-T DISC ur förvaringsfacket på baksidan av maskinen.
- ▶ Sätt igång enheten på strömbrytaren I. Alla objekt lyses snabbt upp och sedan tänds  lampan för viloläge.
- ▶ Välj en stor kopp (min. 200 ml) och ställ den på kopphyllan.

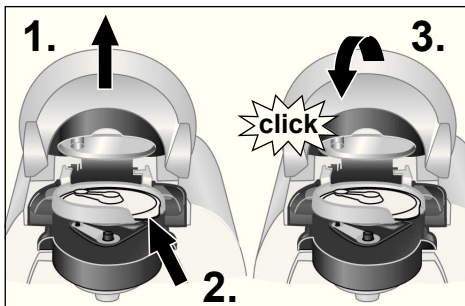

- ▶ 1. Öppna bryggenheten genom att lyfta på locket.
- ▶ 2. Placera din service-T DISC på T DISC-hållaren med streckkoden nedåt. Se till att T DISC-klaffen sitter säkert i spåret till höger.
- ▶ 3. Stäng nu bryggenheten genom att trycka ned locket hårt så att det klickar på plats.
- ▶ 4. Tryck på start- och stoppknappen. Rengöringsprocessen börjar och vatten sköljs ned i koppen.
- ▶ 5. När processen är över tömmer du koppen och ställer tillbaka den.



! Viktigt:

- Upprepa steg 4. och 5. fyra gånger.

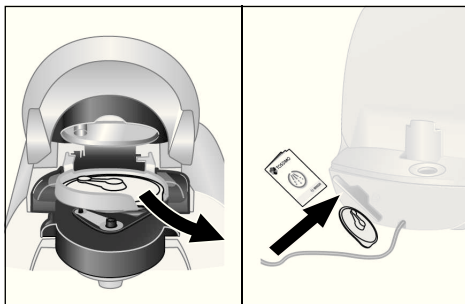

- ▶ Öppna nu bryggenheten, ta bort Service-T DISC-enheten och lägg den i förvaringsfacket på **baksidan av maskinen**.

Nu är TASSIMO-enheten färdig för användning.

Reglage och displayer

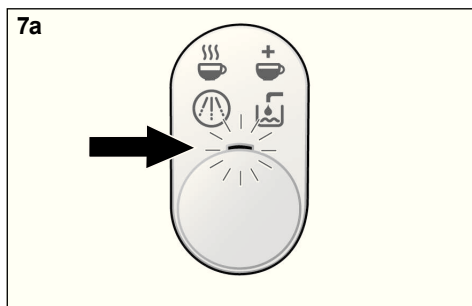

Reglage

Strömbrytare

Med strömbrytaren kan du slå på ☺ TASSIMO-enheten, sätta den i viloläge eller stänga av den. När du slår på den lyses alla 5 objekt på displayen upp snabbt. Lampan för viloläge lyser då tills du börjar använda enheten.

f Obs:

Spara energi genom att stänga av enheten efter varje användning.

Start- och stoppknapp

När önskad T DISC är korrekt placerad i TASSIMO-enheten kan du börja brygga genom att trycka på start- och stoppknappen. Tryck en gång till om du vill avsluta bryggningen tidigare, för att exempelvis anpassa drycken efter eget tycke och smak.

Displayobjekt

7a Viloläge ☺

☺ Viloläge-symbolen tänds (orange) när strömbrytaren slås på I.

Du kan nu öppna bryggenheten och ta bort T DISC-kapseln eller stoppa i en ny.

7b Automatisk ☺

☺ Automatisk-symbolen tänds (grön) när TASSIMO-enheten är färdig att användas.

☺ Automatisk-symbolen blinkar under bryggningen efter att du har tryckt på start- och stoppknappen. Öppna aldrig bryggenheten under bryggprocessen.

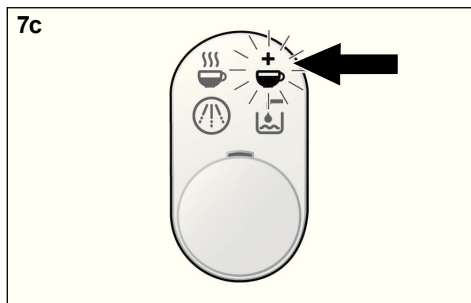

7c Manuell ☺

☺ Manuell-symbolen tänds (grön) när bryggningen nästan är klar. Om du trycker in start- och stoppknappen inom 20 sekunder efter att Manuell-symbolen tänds kan du justera styrkan på drycken genom att förlänga bryggningen. När du använder den manuella funktionen blir drycken mildare.

☺ Manuell-symbolen blinkar då under tiden.

Öppna aldrig bryggenheten när bryggning pågår.

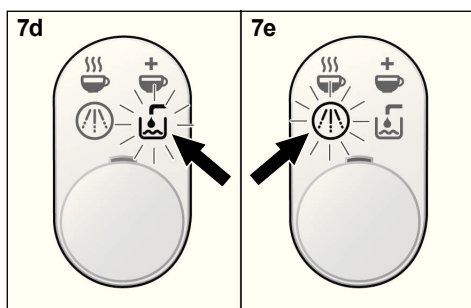

7d Fyll tank ☹

☹ Fyll tank-symbolen blinkar (röd) när den löstagbara vattentanken behöver fyllas på. Ta loss vattenbehållaren, fyll på med vatten och sätt tillbaka den i TASSIMO-enheten.

7e Avkalka ☹

☹ Avkalka-symbolen tänds (röd) när TASSIMO-enheten måste avkalkas. Avkalka maskinen i enlighet med anvisningarna under "Avkalkning".

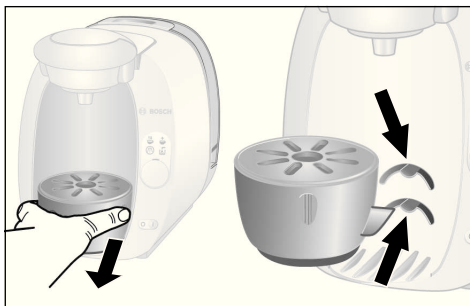

Koppstorlek

Genom att justera höjden på koppsektionen kan du använda koppar och glas i olika storlekar. Använd den förinställda höjden för normalstora koppar. Du kan justera koppsektionen för mindre koppar (t.ex. espressokoppar) genom att dra koppsektionen uppåt och utåt och sätta tillbaka den i det övre spåret på stänkskyddet.

Om du använder mycket stora koppar kan du ta bort koppsektionen helt.

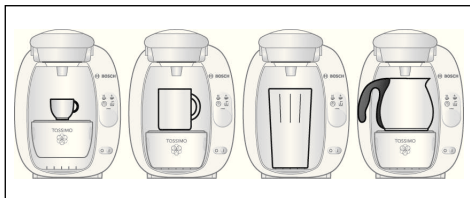

i Obs:

Undvik att drycken rinner över genom att välja följande storlekar på koppar. Koppstorlekarna står på T DISC-kapselns förpackning.



Så här använder du TASSIMO-enheten

! Viktigt:

- Fyll vattentanken med **enbart** kallt, färskt och vatten utan kolsyra varje dag så får du bästa resultat. Använd inte kemiskt avhärdat vatten.

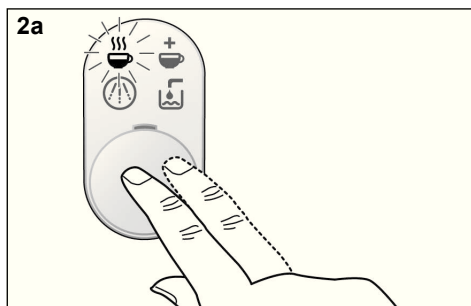
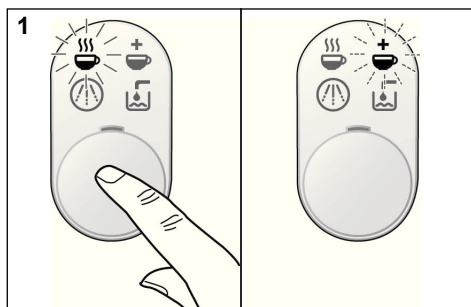
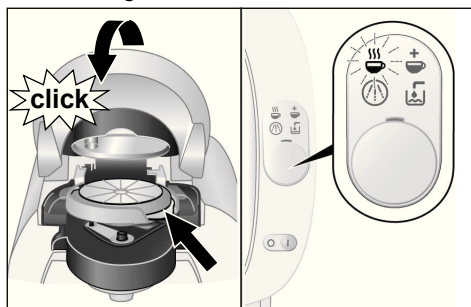

Nu är TASSIMO-enheten färdig att användas. När den är klar lyser symbolen för  viloläge.



- ▶ På koppsektionen placerar du en kopp som passar önskad dryck. Avståndet mellan koppen och bryggenheten ska vara litet för att undvika att det skvätter.
- ▶ Öppna bryggenheten genom att lyfta på locket.
- ▶ Välj en T DISC och placera den i T DISC-hållaren med den tryckta sidan nedåt. Se till att T DISC-klaffen sitter säkert i spåret till höger.
- ▶ Stäng bryggenheten genom att trycka ned locket hårt så att det klickar på plats.  Vilolägesmarkören blinkar medan maskinen läser av strekkoden.  Automatisk-symbolen tänds (grön) när TASSIMO-enheten är färdig att användas.



TASSIMO-enheten är designad för att alltid ge perfekt resultat. Den brygger din favoritdryck automatiskt, men du kan även anpassa drycken efter tycke och smak på följande sätt:

1. Automatisk:

Starta bryggprocessen genom att trycka på start- och stoppknappen.  Automatisk-symbolen blinkar. När den automatiska bryggprocessen är slut tänds  Manuell-symbolen. Drycken har beretts på bästa sätt enligt förinställningarna.

2. Anpassad (manuella inställningar):

a Gör så här om du vill ha **starkare smak** och **mindre mängd**:

Starta bryggprocessen genom att trycka på start- och stoppknappen.  Automatisk-symbolen blinkar. Tryck på start- och stoppknappen när du vill under bryggprocessen för att stoppa processen tidigare och anpassa drycken efter eget tycke och smak. Nu är drycken klar.  Manuell-symbolen lyser under 20 sekunder.

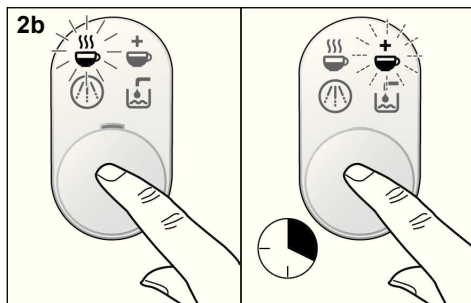

b Gör så här om du vill ha **mildare smak** och **större mängd**:

Starta bryggprocessen genom att trycka på start- och stoppknappen.

☕ Automatisk-symbolen blinkar. När den automatiska bryggprocessen är slut tänds ☕ Manuell-symbolen. Om du trycker in start- och stoppknappen inom 20 sekunder kan du justera styrkan på drycken genom att förlänga bryggningen. Nu är drycken klar.

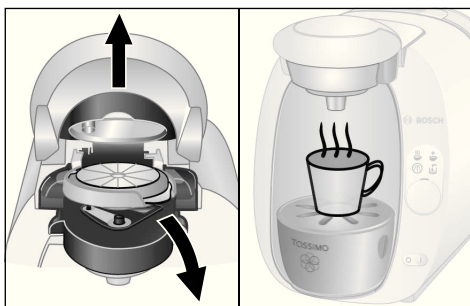

► 20 sekunder efter att bryggprocessen är avslutad återgår TASSIMO-enheten till viloläge.

► Öppna inte bryggenheten förrän ☐ vilolägessymbolen tänds. Då kan du ta bort T DISC-kapseln. Sen är det bara att njuta av din goda dryck. Om du vill kan du göra en till direkt.

► Om du inte ska göra fler rekommenderar vi att du stänger av TASSIMO-enheten med strömbrytaren.

⚠ Risk för skållning!

- Vänta tills den orangea lampan tänds innan du öppnar bryggenheten.
- Öppna aldrig bryggenheten när bryggnig pågår.
- Observera att drycken blir mycket varm.

T DISC-förvaring

T DISC-kapslar kan förvaras i sin egen förpackning eller i valfri behållare. De ska förvaras svalt och torrt. Förvara inte dina T DISC:ar i kylskåpet eller i frysskåpet. Om ytterförpackningen är oöppnad kan T DISC-kapslarna användas fram till sista bäst före-datumet. Bäst före-datumet står på T DISC-kapselns folieförpackning. När den yttre folieförpackningen har tagits bort bör T DISC-kapslarna användas inom sex veckor.

i Obs:

- Korta pauser kan uppstå under bryggprocessen. Det är för att ge drycken bästa möjliga smak.
- Ta alltid bort den använda T DISC-kapseln efter bryggprocessen. T DISC-kapseln är mycket varm efter bryggningen, så var försiktig och håll den i klaffen. När du tar bort T DISC-kapseln bör du vända den med den tryckta sidan uppåt så att det inte droppar.

Service och dagligt underhåll

⚠ Risk för elektriska stötar!

- Stäng alltid av och koppla ur bryggaren innan du rengör den.
- Doppa aldrig maskinen i vatten.
- Rengör inte bryggaren med en ångrengörare.

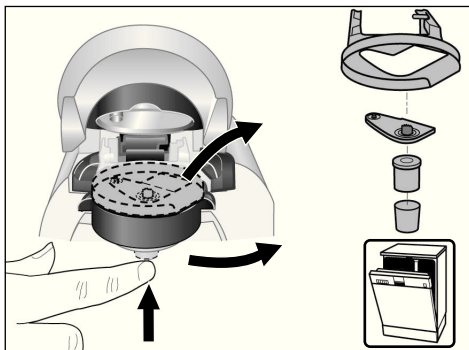
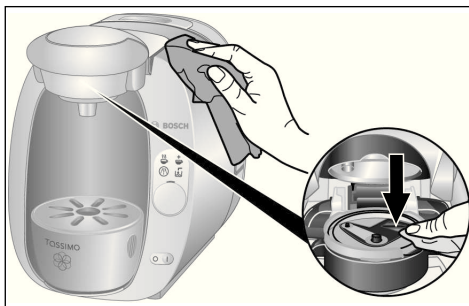

Se till att TASSIMO-enheten alltid ger perfekt resultat genom rengöra den regelbundet. Om maskinen inte har använts på länge ska du göra flera rengöringar med din service-T DISC för att säkerställa den normalt höga kvaliteten på drycken (se "Första användningen av TASSIMO-enheten"). Använd inte rengöringsmedel med slipmedel eller ångrengörare.

- ▶ Rengör streckkodsskannern regelbundet (9d) med en mjuk och lätt fuktad trasa, så att TASSIMO-enheten kan läsa av streckkoden på T DISC-kapseln.
- ▶ Torka av maskinens utsida med en mjuk och lätt fuktad trasa.
- ▶ Skölj ur vattentanken, stänkskyddet och koppsektionens alla delar för hand och endast med vatten. De tål inte maskindisk.
- ▶ Ta bort T DISC-hållaren (9a), håltagaren (9b) och dryckesutloppet (9c) och rengör dem noggrant. Även de här delarna tål maskindisk. När du använder maskinen flera gånger i följd kan du enkelt rengöra håltagaren under rinnande vatten.
- ▶ Vi rekommenderar att du rengör bryggaren regelbundet med din service-T DISC enligt anvisningarna under "Första användningen av TASSIMO-enheten".

⚠ Obs:

- Håltagarenheten kan vara mycket varm direkt efter brygning.

! Viktigt:

- När du har använt din service-T DISC rekommenderar vi att du förvarar den i facket på baksidan av enheten (9).

i Obs:

När du har gjort en dryck med mjölk eller choklad rekommenderar vi att du först rengör håltagarenheten och sedan bryggarenheten med hjälp av din service-T DISC innan du använder maskinen igen.

Avkalkning

TASSIMO-enheten har ett automatiskt avkalkningsprogram. Om  Avkalka-symbolen tänds när maskinen är på måste avkalkningsprogrammet köras omedelbart. Om avkalkningen inte sköts enligt instruktionerna kan enheten skadas.

Du kan köpa specialavkalkningsmedel från www.tassimo.com, via Boschs kundservice (artikel nr 310967, kontaktinformation finns på sidan 154) eller från din återförsäljare.

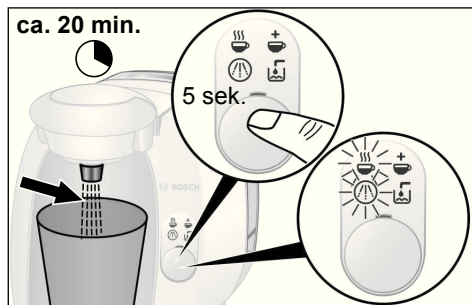
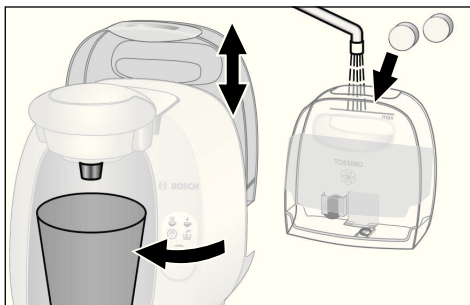
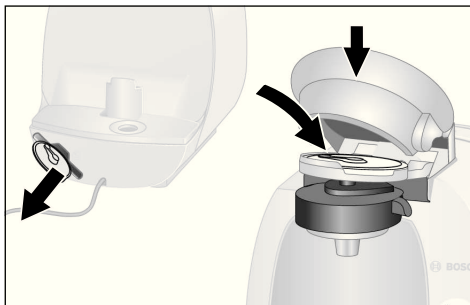

! Viktigt:

- Om det finns hårt vatten där du bor, om du ser ovanligt mycket ånga eller om dryckesvolymen inte är som den ska, ska enheten avkalkas innan avkalkningssymbolen tänds.

i Obs:



- Avbryt aldrig avkalkningsprogrammet.
- Drick inte vätskorna.
- Använd aldrig ättika eller ättikabaserade produkter.

Köra avkalkningsprogrammet

- ▶ Ta loss vattenbehållaren från TASSIMO-enheten och ta bort din service-T DISC (11). Sätt i bryggenheten med streckkoden nedåt och stäng ordentligt.
- ▶ Fyll vattentanken med vatten upp till avkalkningsmarkeringen (0,5l) och tillsätt avkalkningsmedlet enligt tillverkarens anvisningar.

i Obs:

Om du har hårt vatten ökar du mängden avkalkningsmedel.

- ▶ Sätt tillbaka vattentanken och tryck ner den på plats.
- ▶ Ta bort koppsektionen och placera en lagom stor behållare (som rymmer minst 500 ml) under dryckesutloppet.
- ▶ **Håll in start- och stoppknappen i minst 5 sekunder för att starta avkalkningsprogrammet.**
- ▶ Programmet startas automatiskt och  Avkalka-symbolen och  Automatisk-symbolen blinkar. (Under cirka 20 minuter). Avkalkningslösningen pumpas genom enheten med intervaller och rinner ut i behållaren tills vattentanken nästan är tom. Lite vätska finns alltid kvar i tanken.

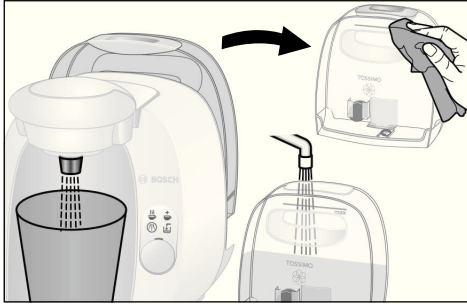

- ▶ Viloläge-symbolen lysas upp cirka 20 minuter efter att avkalkningsprogrammet har körts.
- ▶ Töm behållaren och placera den under dryckesutloppet igen.
- ▶ Skölj vattentanken noggrant och fyll den med färskt vatten upp till MAX-markeringen.
- ▶ Sätt sedan tillbaka den i TASSIMO-enheten igen.

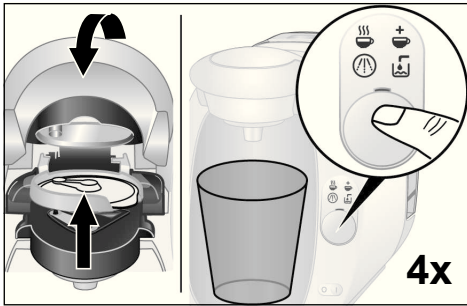

- ▶ Öppna och stäng bryggenheten med din service-T DISC på plats i T DISC-hållaren och tryck på start- och stoppknappen. Nu rengörs maskinen. Upprepa fyra gånger.
Avkalkningsprocessen är klar.

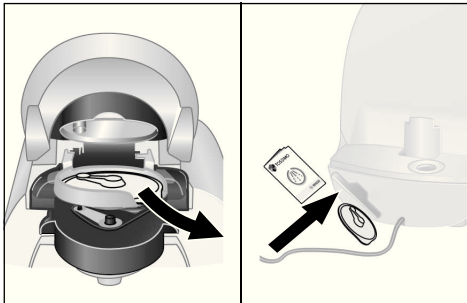

- ▶ Öppna nu bryggenheten, ta bort service-T DISC-enheten och lägg den i förvaringsfacket på baksidan av maskinen (10).
- ▶ Nu är TASSIMO-enheten färdig att användas igen.

! Viktigt:

- Bosch tillverkar endast TASSIMO-bryggaren. Företaget kan därför inte garantera tillgången på TASSIMO T DISC:s.
- Du hittar information om var du kan köpa T DISC-kapslar för olika drycker på www.tassimo.com

Återvinning 

Kassera förpackningen på ett miljövänligt sätt. Denna enhet är märkt i enlighet med det europeiska direktivet 2012/19/EG om avfall som utgörs av eller innehåller elektroniska produkter (waste electrical and electronic equipment – WEEE). Direktivet anger ramarna för inom EU giltigt återtagande och korrekt återvinning av uttjänta enheter. Kontakta din fackhandel om du vill ha ytterligare information.

**Utbytbart set i olika färger**

Koppsektionen och baksidan finns att köpa i olika färger från Bosch kundtjänstavdelning (se sida 154 för kontaktinformation) eller från din återförsäljare.



Så här byter du ut det utbytbara setet i olika färger:

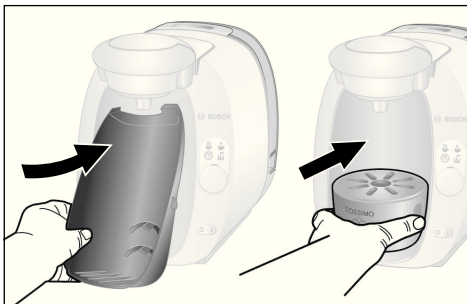





- ▶ Ta bort koppsektionen.
- ▶ Ta tag i baksidans rundade nederdel och dra ut den.
- ▶ Håll i den rundade delen på den nya baksidan och haka fast den på enheten i de två spåren upptill.
- ▶ Sätt fast den nya koppsektionen.



Felsökning

Tabellen nedan ger lösningar på problem som kan uppstå när du använder TASSIMO-enheten. Om du inte hittar en lösning på problemet eller om problemet kvarstår efter felsökningen kontaktar du kundservice.

Problem	Möjlig orsak	Lösning
Enheten fungerar inte och inga lampor tänds.	Enheten har ingen strömförsörjning.	Kontrollera att enheten är korrekt ansluten till elnätet.
Maskinen brygger men det kommer ingen dryck.	Vattentanken sitter inte som den ska.	Kontrollera att vattentanken sitter som den ska.
	Vattentanken har tagits bort under bryggprocessen eller så är det luft i systemet.	Placera vattentanken så att den sitter rätt i TASSIMO-enheten. Rengör enheten med din service-T DISC.
	Flödet i vattentanken har fastnat.	Rengör vattentanken och kontrollera att flödet inte sitter fast.
 Automatisk-läget fungerar inte. Enheten är i viloläge.	Maskinen är inte inkopplad.	Se till att maskinen är inkopplad innan du lägger in en T DISC.
	Det finns ingen T DISC i enheten.	Kontrollera att det finns en T DISC i enheten.
	Strekkoden kunde inte läsas.	Gör rent avläsningsfönstret för strekkoden och försök igen, eller torka av strekkoden på T DISC-kapseln. Prova med en annan T DISC.
		Om problemet kvarstår kontaktar du TASSIMO-kundtjänsten.
 Automatisk-läget hopas över. Enheten går direkt till  Manuell-läget.	Strekkoden kunde inte läsas.	Gör rent avläsningsfönstret för strekkoden. Prova med en annan T DISC.
		Du kan ändå göra din dryck genom att hålla ned start- och stoppknappen.
Kvaliteten på creman är försämrad.	Dryckesutloppet är igentäppt eller smutsigt.	Ta bort dryckesutloppet från bryggenheten och ta loss håltagaren. När du har gjort rent allt noggrant sätter du ihop alla delar och placerar dem i bryggenheten.

Problem	Möjlig orsak	Lösning
Bryggenheten går inte att stänga helt.	Håltagarenheten/T DISC-hållaren sitter inte ordentligt på plats.	Se till att T DISC-hållaren och håltagarenheten sitter som de ska.
	T DISC-kapseln sitter inte ordentligt på plats.	Kontrollera att T DISC-kapseln sitter som den ska.
	Bryggenheten är inte ordentligt stängd.	Tryck ner hela klämman ordentligt tills den klickar på plats.
Det droppar vatten från bryggenheten.	T DISC-kapseln läcker eller är skadad.	Stoppa bryggprocessen, ta bort T DISC-kapseln och rengör bryggenheten.
	Håltagarenheten saknas eller sitter inte på plats ordentligt.	Kontrollera att håltagarenheten sitter på plats ordentligt.
Det är vatten under koppsektionen.	Vatten från kondensering.	Kondensering kan uppstå och det är helt naturligt. Torka bort det med en trasa.
Service-T DISC-kapseln saknas eller är skadad.	Service-T DISC-kapseln måste alltid användas vid rengöring och avkalkning.	Se om din service-T DISC finns i förvaringsfacket på baksidan av enheten. Du kan skaffa en ny service-T DISC från Boschs kundservice (artikel nr. 611632, kontaktinformationfinnspåsid154).
 Fyll tank-symbolen lyser trots att det finns ordentligt med vatten i tanken.	Flödet i vattentanken har fastnat.	Rengör vattentanken och kontrollera att flödet inte sitter fast.
 7d och  7e blinkar samtidigt och det går inte att använda maskinen.	Det är något fel på maskinen.	Stäng av maskinen med strömbrytaren. Vänta i cirka 5 minuter och sätt på den igen. Om  7d och  7e fortfarande blinkar bör du kontakta TASSIMO-kundtjänsten.
 Avkalka-symbolen blinkar trots att jag använder mjukt vatten.	Även mjukt vatten innehåller små mängder upplöst kalk.	Avkalka enheten. Du kan köpa specialavkalkningsmedel från www.tassimo.com , via Boschs kundservice (artikel nr. 310967, kontaktinformation finns på sid. 154) eller från din återförsäljare.

Mer kundserviceinformation finns på www.tassimo.com

Tak, fordi du valgte vores TASSIMO-maskine. Med TASSIMO kan du til enhver tid nyde din varme yndlingsdrik. Nu kan du lave dig en kop forførende latte macchiato, cremet cappuccino, aromatisk kaffe, stærk espresso, te og en varm chokolade med et tryk på en knap.

Din TASSIMO-maskine fungerer udelukkende med specielt designede kapsler, såkaldte TASSIMO T DISCs. Når du isætter en T DISC i holderen, læser TASSIMO-maskinen automatisk strekkoden, som er påtrykt T DISC-folien. Denne indeholder nøjagtige oplysninger vedrørende den fornødne drik mængde samt bryggetid og temperatur for den valgte drik. T DISCs er perfekt tilpasset til TASSIMO-bryggesystemet og byder således på perfekt nydelse kop efter kop. Anvend udelukkende T DISCs, som er specielt udviklet til TASSIMO-maskinen.

! Vigtigt:

- Læs brugervejledningen og de medfølgende informationsmaterialer grundigt og overhold dem.
- Opbevar vejledningerne og informationsmaterialet.
- Brug altid kun T DISCs én gang.
- Brug aldrig beskadigede T DISCs.

Indhold

Sikkerhedsanvisninger	108
Kort oversigt over din TASSIMO-maskine.....	109
Ibrugtagning af din TASSIMO-maskine	109
Betjenings- og displayelementer	111
Kopstørrelse	112
Tilberedning af drikke	113
Pleje og daglig rengøring	115
Afkalkning	116
Bortskaffelse	117
Udskifteligt sæt	118
Sådan afhjælper du selv problemer	118
Reklamationsret	153
Tassimo support	155

Sikkerhedsanvisninger

⚠ Risiko for elektrisk stød!

- Denne maskine er beregnet til forarbejdning af mængder, der normalt bruges i private husholdninger, eller der bruges i husholdningslignende, ikke-kommercielle sammenhæng. Anvendelser, der minder om privat brug omfatter fx brug i køkkener til medarbejdere i butikker, på kontorer, i landbruget og i øvrige erhvervsvirksomheder, samt at maskinen benyttes af gæster på pensioner, små hoteller o.lign.
- Maskinen må kun anvendes og tilsluttes i henhold til oplysningerne på typeskiltet.
- TASSIMO-maskinen må kun anvendes, hvis netledningen og maskinen ikke er beskadigede.
- Maskinen må kun anvendes indendørs ved stuetemperatur og maks. 2000 m over havets overflade.
- Sørg for, at personer (herunder børn) med begrænset fysisk sanseevne eller åndelige evner eller manglende erfaring og viden ikke betjener apparatet, undtaget de er under opsyn eller har modtaget instruktioner i brugen af maskinen fra en person, som er ansvarlig for deres sikkerhed.
- Sørg for, at børn ikke kommer i nærheden af maskinen.
- Hold børn under opsyn for at forhindre, at de leger med maskinen.
- Træk netstikket ud ved fejlfunktion.
- Reparationer på din maskine, f.eks. udskiftning af en beskadiget netledning, må kun ske gennem vores kundeservice for at undgå tilskadekomst.
- Nedsænk aldrig apparatet eller netledningen i vand.

⚠ Risiko for skoldning!





- **Vent indtil det orange lys lyser, før du åbner bryggesystemet.**
- Åbn aldrig bryggesystemet mens brygningen er i gang.
- Vær opmærksom på, at de tilberedte drikke er meget varme.

⚠ Risiko for elektrisk stød!

- Apparatet er udstyret med et EU-Schuko-stik (sikkerhedsstik). For at sikre korrekt jordforbindelse i stikkontakter i Danmark skal apparatet tilsluttes med en egnet stik-adapter. Denne adapter (tilladt til maks. 13 ampere) kan bestilles via kundeservice (reservedel nr. 616581).

Kort oversigt over din TASSIMO-maskine

Fold den tilhørende billedside i starten af folderen ud mod venstre inden du læser videre.

- 1 Afskærmning
- 2 TÆND/SLUK-knap
- 3 Aftagelig vandbeholder
 - a Låg til vandbeholder
 - b Flyder
- 4 Kopholder
 - a Opsamlingsbakke
 - b Drypgitter
- 5 Højdejustering
- 6 Start/Stop-tast
- 7 Displayelementer
 - a Standby 
 - b Automatik 
 - c Manuel 
 - d Påfyld vandbeholder 
 - e Afkalkning 

- 8 Bøjlelukning
- 9 Bryggesystem
 - a T DISC holder
 - b Stanseanordning
 - c Udløbstud til drikke
 - d Læsevindue til strejkode
- 10 Opbevaringsrum til Service T DISC og den korte vejledning til rensning / afkalkning
- 11 Service T DISC (Første ibrugtagning, rensning og afkalkning)
- 12 Kort vejledning til rensning / afkalkning

i Bemærk:

Vi anbefaler, at Service T DISC'en og den korte brugsvejledning altid opbevares i dertil beregnede rum på **bagsiden af maskinen**.

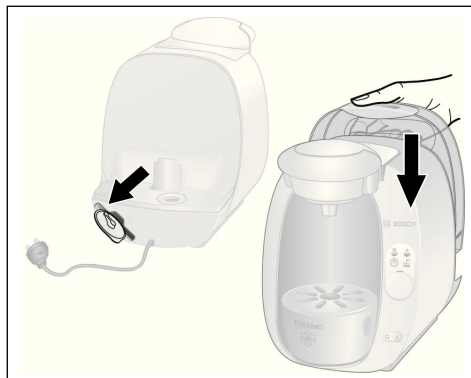
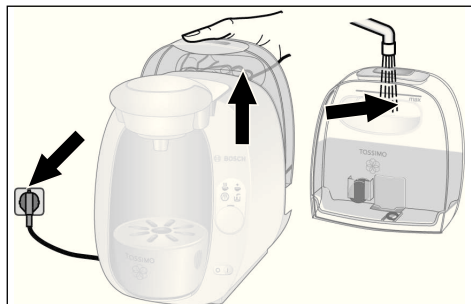

Ibrugtagning af din TASSIMO-maskine

Inden i ibrugtagning af din TASSIMO-maskine skal du være opmærksom på følgende punkter:

- ▶ Tilslut netstikket til lysnettet.
- ▶ Tag vandbeholderen af, rens den grundigt under rindende vand og påfyld frisk, koldt vand indtil MAX-markeringen.
- ▶ Tag Service T DISC'en ud af rummet på bagsiden af maskinen.
- ▶ Sæt nu vandbeholderen på lige og tryk den helt ned.



- ▶ Sæt Tænd/Sluk-knappen på I.
Alle displayelementer lyser kort, derefter lyser Standby.
- ▶ Tag en stor kop (mindst 200 ml) og sæt den på kopholderen.

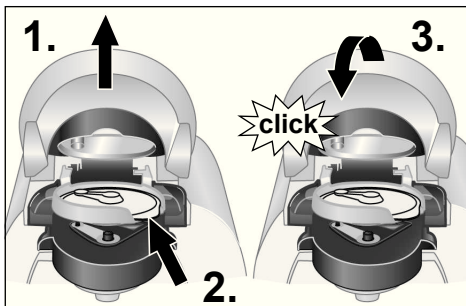

- ▶ 1. Åbn derefter bryggesystemet.
Træk hertil blot bøjlelukningen opad.
- 2. Placer Service T DISC'en med strekkoden nedad på T DISC-holderen.
Sørg for, at T DISC'ens flig er fastgjort i udsparringen til højre.
- 3. Luk derefter bryggesystemet ved at trykke bøjlelukningen godt ned, indtil du hører, at den går i indgreb.
- 4. Tryk derefter på Start/Stop-tasten.
Herefter starter rensningen og koppen fyldes med vand.
- 5. Tøm koppen efter brygningen og stil den igen på kopholderen.



! Vigtigt:

- Gentag ovenstående trin 4. – 5. fire gange.

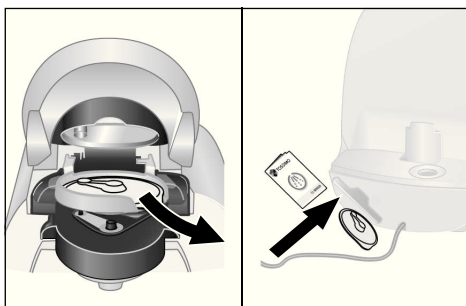

- ▶ Åbn derefter bryggesystemet og tag Service T DISC'en ud og opbevar den i rummet til Service T DISC'en og den korte vejledning på **bagsiden af maskinen**.

Din TASSIMO-maskine er nu driftsklar.

Betjenings- og displayelementer

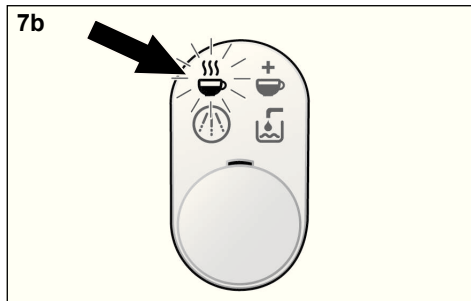
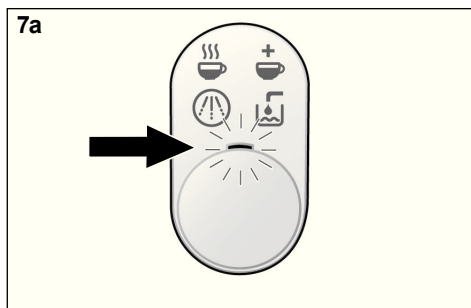

Betjeningselementer

Tænd/Sluk-knap

Med Tænd/Sluk-knappen kan du sætte din TASSIMO-maskine i standby  modus eller slukke den helt. Når den tændes lyser alle 5 displayelementer kort. Standby-lyssignalet forbliver tændt, så længe maskinen er i drift.

i Bemærk:

For at spare strøm bør du slukke din TASSIMO-maskine helt efter hver brug.

Start/Stop-tast

Når en T DISC efter eget valg er placeret korrekt i din TASSIMO-maskine, kan du aktivere brygningen ved at trykke på Start/Stop-tasten. Ved gentaget tryk på tasten kan du stoppe brygningen før tiden, for at tilpasse drikken din egen personlige smag.

Displayelementer

7a Standby

Standby lyser orange, når du sætter Tænd/Sluk-knappen på I. Du kan nu åbne bryggesystemet, tage T DISC'en ud, eller sætte en ny i.

7b Automatik

Automatik lyser grønt, når din TASSIMO-maskine er klar til at brygge.  Automatik blinker direkte efter at du har aktiveret brygningen ved at trykke på Start/Stop-tasten. Åbn aldrig bryggesystemet mens brygningen er i gang.

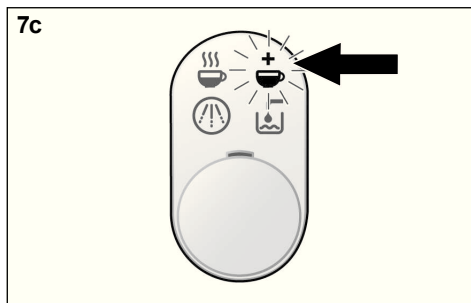

7c Manuel ☺

☺ Manuel lyser grøn, når brygningen er afsluttet. Din drik er klar. Du har dog inden for 20 sekunder mulighed for at forlænge brygningen ved at holde Start/Stop-tasten nede og dermed mindske din driks styrke. Derved bliver din drik mildere. ☺ Manuel blinker under tilberedningen. Åbn aldrig bryggesystemet mens brygningen er i gang.

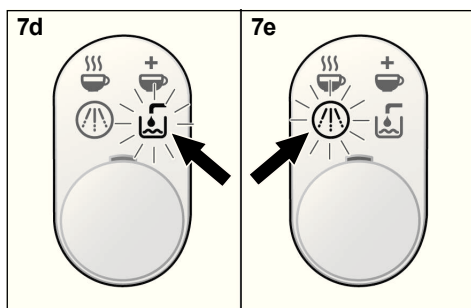

7d Påfyld vandbeholder ☹

☹ Påfyld vandbeholder blinker rød, når den aftagelige vandbeholder igen skal påfyldes med vand. Tag vandbeholderen ud, påfyld den med vand og sæt den tilbage i din TASSIMO-maskine.

7e Afkalkning ☹

☹ Afkalkning lyser rød, når din TASSIMO-maskine skal afkalkes. Afkalk maskinen udelukkende i henhold til anvisningen i kapitlet "Afkalkning".

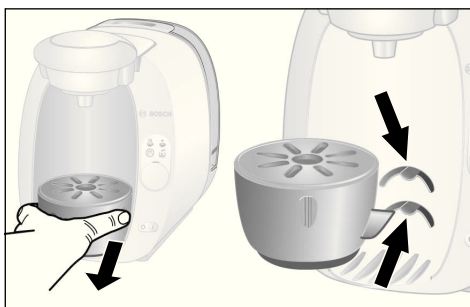

Kopstørrelse

Med højdejusteringen til kopholderen har du mulighed for tilpasse kopper og glas til den valgte drik. Anvend grundindstillingen til almindelige kopper. Du har mulighed for at tilpasse kopholderen små kopper (fx espressokopper) ved at trække kopholderen fremad og ud og sætte den i den øverste sprække på afskærmningen. Desuden kan du tage kopholderen helt ud, når der anvendes store kopper eller glas.

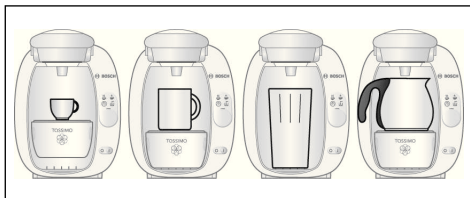

❗ Bemærk:

Du bør vælge en kop af passende størrelse for hver type drik, for at undgå, at drikken løber over.

Kopstørrelsen er angivet på T DISC-embalagen.



Tilberedning af drikke

! Vigtigt:

- Påfyld dagligt vandbeholderen **ude-lukkende** med frisk, koldt vand (ikke mineralvand med kulsyre).

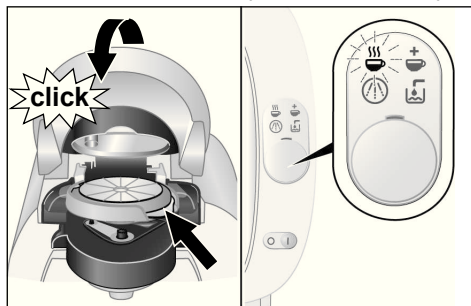
Din TASSIMO-maskine skal være driftsklar. Det kan du se på den lysende  Standby.



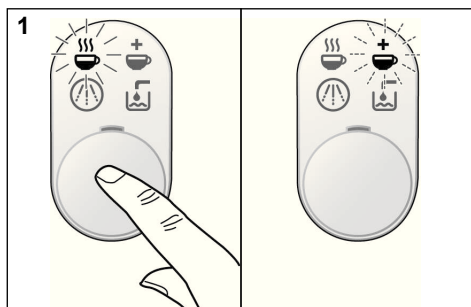

- ▶ Alt efter drik skal du først sætte en passende kop på kopholderen. Afstanden mellem koppers kant og bryggesystemet bør være så kort som muligt, for at undgå unødige sprøjt.
- ▶ Åbn derefter bryggesystemet ved at trække bøjlelukningen opad.
- ▶ Vælg en drik T DISC og anbring den med den påtrykte folie nedad i T DISC-holderen. Sørg for, at T DISC'ens flig er placeret i udsparringen til højre.
- ▶ Luk bryggesystemet med bøjlelukningen godt til, indtil det går i indgreb.  Standby blinker, mens stregkoden læses.
 -  Automatik lyser grøn, når din TASSIMO-maskine er klar til at brygge din drik.

Din TASSIMO-maskine er altid klar til at brygge din yndlingsdrik automatisk. Med TASSIMO kan du dog tilpasse drikkenes styrke din egen personlige smag



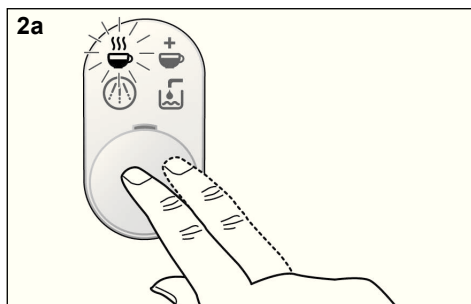

1. Automatisk drift:

Du starter brygningen ved at trykke på Start/Stop-tasten.  Automatik blinker. Når den automatiske brygning er afsluttet lyser  Manuel. Din drik er færdig i henhold til en forudindstillet optimal aroma.



2. Manuel drift:

- a en kraftigere aroma og mindre mængde:** start brygningen ved at trykke på Start/Stop-tasten.
 -  Automatik blinker. Under brygningen kan du alt efter ønsket aroma afslutte brygningen før tiden ved at trykke på Start/Stop-tasten. Din drik er klar.
 -  Manuel lyser i 20 sekunder.

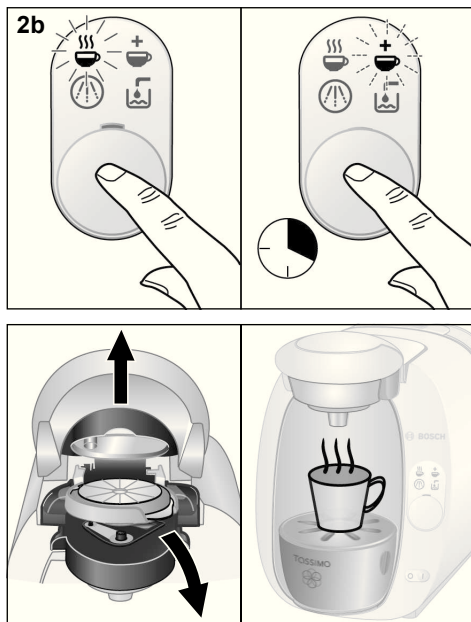

b en mild aroma og en større mængde: start brygningen ved at trykke på Start/Stop-tasten.

☕ Automatik blinker. Når den automatiske brygning er afsluttet, lyser ☕ Manuel. Du har inden for 20 sekunder mulighed for at forlænge brygningen ved at trykke på Start/Stop-tasten og holde nede for at opnå en mildere aroma. Din drik er klar.

- ▶ Når den pågældende brygning er afsluttet, vender din TASSIMO-maskine efter 20 sekunder tilbage til Standby-modus.
- ▶ Åbn først bryggesystemet, når ⏻ Standby lyser. T DISC'en kan tages ud. Du kan nu nyde din drik i fulde drag. Du kan umiddelbart derefter tilberede den næste drik.
- ▶ Hvis du ikke tilbereder flere drikke, anbefaler vi, at du slukker din TASSIMO-maskine via Tænd/Sluk-knappen.

⚠ Risiko for skoldning!

- Vent indtil det orange lys lyser, før du åbner bryggesystemet.
- Åbn aldrig bryggesystemet mens brygningen er i gang.
- Vær opmærksom på, at de tilberedte drikke er meget varme.

T DISC opbevaring

T DISCs kan opbevares uden videre både i deres indpakning og i andre beholdere efter eget valg. Det er afgørende, at de opbevares køligt og tørt. Opbevar ikke T DISCs ikke i køleskabet eller fryseren. Så længe yderemballagen ikke er blevet åbnet, må T DISCs anvendes indtil mindste holdbarhedsdato. Den er påtrykt T DISC'enes folieindpakning. Når yderemballagen er blevet åbnet, bør T DISC'ene anvendes inden for 6 uger.

i Bemærk:

- Når brygningen starter, kan der forekomme korte bryggepauser. De sørger for en optimal udvikling af smagen.
- Tag altid den anvendte T DISC ud direkte efter brygningen. Tag hertil fat i fligen for at undgå at berøre varme flader. Vend T DISC'en hurtigt efter udtagningen, så den påtrykte side vender opad og drypning undgås.

Pleje og daglig rengøring

⚠ Risiko for elektrisk stød!

- Sluk maskinen og træk netstikket ud inden rengøring.
- Nedsænk aldrig maskinen i vand.
- Anvend ikke en damprensler.

Rens din TASSIMO-maskine jævnligt for at sikre drikkens kvalitet. Hvis du ikke har brugt din maskine i længere tid, bør du altid

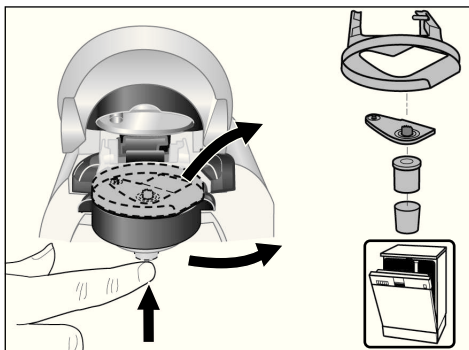
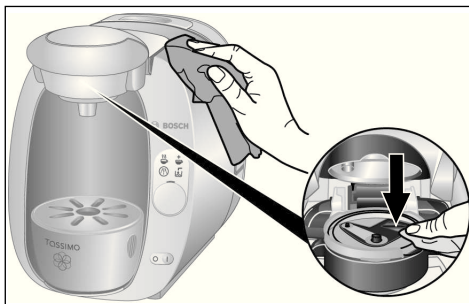

foretage adskillige rensninger med Service T DISC'en, for at sikre den sædvanlige kvalitet af drikkene (se kapitel "Ibrugtagning af din TASSIMO-maskine"). Anvend ikke skurende rengøringsmidler eller damprensere.

- ▶ Rengør læsevinduet til stregekoden (9d) jævnligt med en blød, fugtig klud, så T DISC'en stregekode kan læses pålideligt.
- ▶ Du kan tørre maskinens kabinet af med en blød, fugtig klud.
- ▶ Vandbeholderen, kopholderen og af skærmningen må kun skylles med vand og ikke kommes i opvaskemaskinen.
- ▶ Tag T DISC-holderen (9a), stanseanordningen (9b) og udløbstuden til drikke (9c) og rens dem grundigt. Alle dele kan også kommes i opvaskemaskinen. Hvis du tilbereder forskellige drikke efter hinanden, kan du indimellem hurtigt og nemt rense stanseanordningen manuelt under rindende vand.
- ▶ Vi anbefaler en regelmæssig rensning af bryggesystemet under anvendelse af Service T DISC'en, som beskrevet i kapitlet "Ibrugtagning af din TASSIMO-maskine".

⚠ Advarsel:

- Stanseanordningen kan være meget varm umiddelbart efter brygningen.

! Vigtigt:

- Vi anbefaler, at du lægger Service T DISC'en tilbage i opbevaringsrummet på bagsiden af maskinen (9) efter brug.

! Info:

Hvis du har tilberedt et mælkeholdig drik eller en kakaodrik, anbefaler vi først at rense stanseanordningen og derefter bryggesystemet med Service T DISC'en, før du tilbereder endnu en drik.

Afkalkning

Din TASSIMO-maskine er udstyret med et automatisk afkalkningsprogram. Hvis  Afkalkning lyser, når maskinen er tændt, bør du straks udføre afkalkningsprogrammet. Hvis afkalkningen ikke udføres efter anvisning, kan maskinen blive beskadiget.

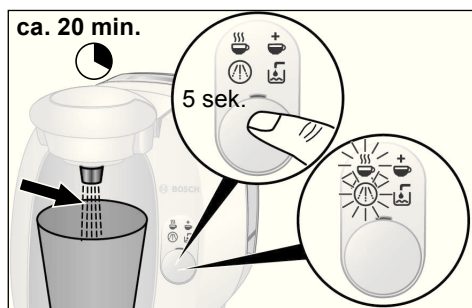
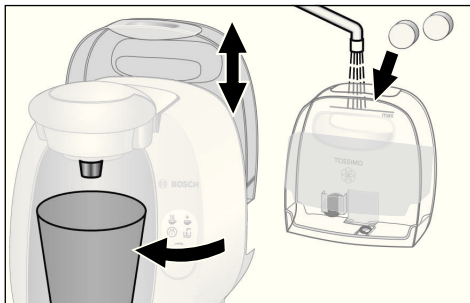
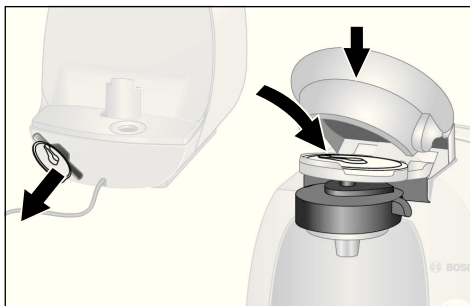

! Vigtigt:

- Hvis vandet er meget hårdt, eller hvis du konstaterer øget dampudvikling eller drikkeportioner, der afviger fra det ønskede, skal maskinen afkalkes før tid!

Du kan købe egnede afkalkningsmidler online på www.tassimo.com, hos Bosch kundeservice (artikelnr. 310967, kontaktoplysninger, se s. 154) eller i specialforretninger.

i Bemærk:

- Afbryd aldrig afkalkningsprogrammet.
- Drik ikke væsker.
- Brug aldrig eddike eller andre eddikebaserede afkalkningsmidler.

Udførelse afkalkningsprogram

- ▶ Tag TASSIMO-maskinens vandbeholder af og tag Service T DISC'en (11) ud. Anbring DISC'en med stregkoden nedad i bryggesystemet og luk det med bøjlelukningen.
- ▶ Fyld vandbeholderen indtil afkalkningsmarkeringen (0,5l) og tilsæt afkalkningsmidlet efter producentens anvisning.

i Bemærk:

Ved hårdt vand øges doseringen af afkalkningsmidlet.

- ▶ Sæt nu vandbeholderen på lige og tryk den helt ned.
- ▶ Tag kopholderen ud og sæt en passende beholder med en volumen på mindst 500 ml under udløbstuden til drikke.
- ▶ Tryk på Start/Stop-tasten og hold den nede i mindst 5 sekunder for at aktivere afkalkningsprogrammet.

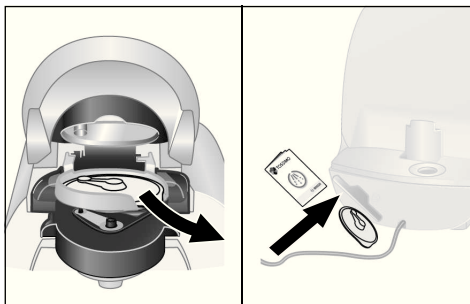
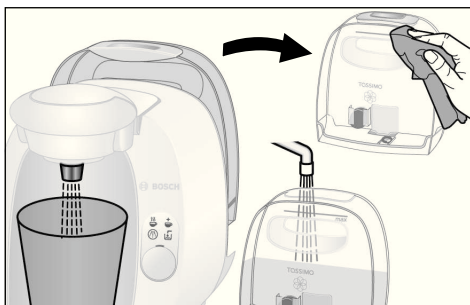

- ▶ Afkalkningsprogrammet kører nu automatisk; ☹ Afkalkning og ☺ Automatik blinker. (Programmets varighed er ca. 20 minutter). Afkalkningsvæsken pumpes med flere pauser gennem maskinen og løber ned i beholderen indtil vandbeholderen næsten er tom. Der vil altid forblive en rest vand i vandbeholderen.
- ▶ ⏻ Standby lyser, når afkalkningsprogrammet har kørt i ca. 20 minutter.
- ▶ Tøm beholderen og sæt den igen under udløbstudsen til drikke.
- ▶ Skyl vandbeholderen grundigt og fyld den med frisk vand indtil MAX-markeringen.
- ▶ Sæt den derefter igen ind i din TASSIMO-maskine.
- ▶ Åbn og luk bryggeenheden (Service T DISC forbliver i T DISC-holderen) og tryk på Start/Stop-tasten. Maskinen skyller. Gentag proceduren fire gange. Din TASSIMO-maskine er blevet afkalket.
- ▶ Åbn derefter bryggesystemet og tag Service T DISC'en ud og opbevar den i rummet til Service T DISC'en og den korte vejledning på bagsiden af maskinen (10).
- ▶ Din TASSIMO-maskine er driftsklar igen.

Bortskaffelse

Emballagen skal bortskaffes på miljøvenlig vis. Dette apparat er klassificeret iht. det europæiske direktiv 2012/19/EF om affald af elektrisk- og elektronisk udstyr (waste electrical and electronic equipment – WEEE). Dette direktiv angiver rammerne for indlevering og recycling af kasserede apparater gældende for hele EU. Du kan få nærmere informationer om aktuelle muligheder for bortskaffelse i faghandlen.

! Vigtigt:

- Bosch er kun producent af TASSIMO-maskinen. Derfor kan Bosch ikke påtage sig nogen leveringsgaranti for TASSIMO T DISCs.
- Kontakt www.tassimo.com for at købe drik T DISCs online.

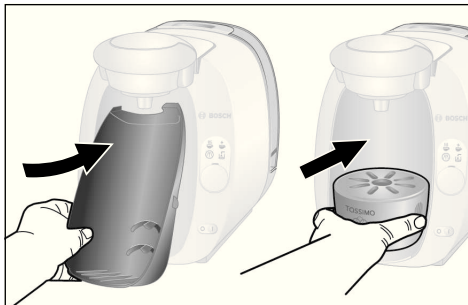
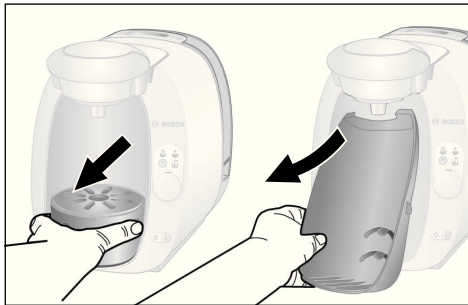

Udskifteligt sæt

Du har mulighed for at købe kopholderen og afskærmningen i forskellige farver hos Bosch Kundeservice (kontakt, se side 154) eller i specialforretninger.

Gør følgende for at skifte sættet ud:

- ▶ Tag først kopholderen ud.
- ▶ Tag fat i afrundingen nederst på afskærmningen og træk afskærmningen fremad og ud.
- ▶ Tag fat i afrundingen på den nye afskærmning og sæt den ind i de to fordybinger øverst på maskinen.
- ▶ Drej nu afskærmningen ind i maskinen indtil anslag og sæt den nye kopholder i.

Sådan afhjælper du selv problemer

I den efterfølgende tabel finder du løsninger til problemer eller fejl, som kan opstå ved brug af din TASSIMO-maskine og som du selv nemt kan afhjælpe. Hvis du ikke kan finde en passende løsning til et specielt problem, så kontakt vores kundeservice.

Problem	Mulig årsag	Løsning
Maskinen virker ikke; ingen af symbolerne lyser.	Der er ingen strømtilførsel.	Kontroller, at maskinen er tilsluttet lysnettet korrekt.
Maskinen brygger, men der udleveres ikke en drik.	Vandbeholderen er ikke anbragt korrekt.	Kontroller, at vandbeholderen er anbragt korrekt.
	Vandbeholderen blev taget af under brygningen eller der er luft i systemet.	Genanbring vandbeholderen i korrekt position i den TASSIMO-maskine. Start rengøringen med Service T DISC'en.
	Flyderen i vandbeholderen har sat sig fast.	Rens vandbeholderen og sørg for, at flyderen kan flytte sig.

Problem	Mulig årsag	Løsning
☹ Automatisk modus virker ikke, maskinen forbliver i standby-modus.	Maskinen er ikke tændt.	Vær sikker på, at maskinen er tændt, inden du lægger en T DISC i.
	Der er ikke indsat nogen T DISC.	Kontroller, om T DISC'en er blevet sat i.
	Stregkoden kunne ikke læses.	Rengør læsevinduet til stregkoden og prøv igen, eller glat stregkoden på T DISC'en ud med tommelfingeren. Brug en anden T DISC. Kontakt TASSIMO careline, hvis problemerne fortsætter.
☹ Automatisk modus springes over, maskinen går direkte i ☹ Manuel modus.	Stregkoden kunne ikke detekteres.	Rengør læsevinduet til stregkoden. Brug en anden T DISC. Du kan stadig brygge drikken ved at holde start/stop-knappen nede.
Kvaliteten af crema er blevet forringet.	Udløbstuden til drikke er tilstoppet eller tilsmudset.	Tag udløbstuden til drikke af bryggeenheden og tag dornen af. Saml delene efter grundig rengøring, og sæt dem ind i bryggeenheden igen.
Bryggeenheden kan ikke lukkes forsvarligt.	Dornen / T DISC-holderen er ikke isat korrekt.	Isæt T DISC-holderen og dornen korrekt.
	T DISC'en er ikke isat korrekt.	Isæt T DISC'en igen og sørg for, at den er placeret korrekt.
	Bryggeenheden er ikke lukket korrekt.	Tryk bøjlelukningen godt ned indtil den hørbart går i indgreb.
Der drypper vand fra bryggeenheden.	T DISC'en er beskadiget eller lækker.	Standt brygningen, tag T DISC'en ud og rens bryggeenheden.
	Dornen er enten ikke sat ind eller ikke sat korrekt i.	Kontroller, at dornen er sat korrekt i.

Problem	Mulig årsag	Løsning
Der er vand på overfladen under kopholderen.	Vandet stammer fra kondensering.	Der kan forekomme kondensering. Dette er ikke en fejl. Fjern det med en klud.
Service T DISC'en er beskadiget eller gået tabt.	Service T DISC'en skal altid anvendes til rensning og afkalkning.	Du finder Service T DISC'en i opbevaringsrummet på bagsiden af maskinen. Service T DISC'en kan købes hos Bosch kundeservice (artikelnr. 611632, for kontaktoplysninger, se side 154).
☞ "Påfyld vandbeholder" lyser selv om der er tilstrækkelig vand i beholderen.	Flyderen i vandbeholderen har sat sig fast.	Rens vandbeholderen og sørg for, at flyderen kan flytte sig.
☞ 7d og ⚠ 7e blinker samtidig og det er ikke muligt at brygge drikke.	Der er en fejl på maskinen.	Sluk maskinen med tænd/sluk-knappen, vent i ca. 5 minutter og tænd maskinen igen. Hvis ☞ 7d og ⚠ 7e stadig blinker, bedes du kontakte TASSIMO careline.
⚠ "Afkalkning" blinker selv om du bruger blødt vand.	Selv blødt vand indeholder små mængder opløst kalk.	Afkalk maskinen. Du kan købe egnede afkalkningsmidler online på www.tassimo.com , hos Bosch kundeservice (artikelnr. 310967, kontaktoplysninger, se s. 154) eller hos din forhandler.

Yderligere oplysninger om kundeservicen finder på nettet på www.tassimo.com

Takk for at du valgte dette TASSIMO-produktet.

Med en TASSIMO kan du til enhver tid nyte en kopp med din varme favoritt drikk. En forførerisk latte macchiato, en skummende cappuccino, en aromatisk kaffe, en sterk espresso, en kopp te eller en kakaospesialitet er nå bare et tastetrykk unna.

Din TASSIMO må kun benyttes med de spesialutviklede kapslene; TASSIMO-T DISCer. Når du plasserer en T DISC i maskinen vil TASSIMO kaffemaskinen automatisk lese strekkoden på T DISCen. Strekkoden inneholder en nøyaktig beskrivelse av væskemengde, tilberedningstid og temperatur på den valgte drikken. T DISCene er nøyaktig tilpasset TASSIMO-maskinens bryggesystem og gir derfor en perfekt opplevelse hver gang, kopp etter kopp. Vennligst benytt kun de spesialutviklede T DISCene sammen med din TASSIMO-maskin, slik at du unngår skader på maskinen.

! Viktig:

- Vennligst les nøye gjennom brukerveiledningen og det medfølgende skriftlige materialet og følg anvisningene i disse.
- Ta vare på dette materialet.
- Bruk bare T DISCene én gang.
- Bruk ikke skadde T DISCer.

Innholdsfortegnelse

Sikkerhetsinformasjon.....	122
Oversikt over din TASSIMO-maskin	123
Ta i bruk din TASSIMO-maskin.....	123
Betjeningselementer og Visningssymboler	125
Koppestørrelse	126
Tilberedning av drikker.....	127
Pleie og daglig rengjøring	129
Avkalking	130
Utbyttbart fargesett	132
Avfallshåndtering.....	132
Problemer du kan løse selv.....	133
Garanti.....	153
Tassimo-hjelp	155

Sikkerhetsinformasjon

Fare for elektrisk støt!

- Denne maskinen er beregnet for tilberedning av normale mengder drikke i private og lignende husholdninger, ikke for kommersiell bruk. Bruksområder i private og lignende husholdninger omfatter blant annet små kantiner i forbindelse med butikk- eller kontordrift, jordbruks- og andre typer næringer, samt til bruk av gjester på pensjonater, mindre hoteller eller lignende.
- Maskinen må benyttes og lukkes i tråd med anvisningene på typeskiltet.
- Din TASSIMO-maskin må ikke benyttes dersom det har oppstått en skade på maskinen eller strømkabelen.
- Maskinen skal kun brukes innendørs og ikke høyere enn 2000 meter over havet.
- Personer (også barn) med reduserte sansevner eller mentale ferdigheter, eller som ikke har den erfaringen og kunnskapen som kreves, skal ikke bruke maskinen med mindre de er under tilsyn eller er blitt forklart hvordan maskinen skal håndteres av en person som er ansvarlig for deres sikkerhet.
- Hold barn borte fra maskinen.
- Barn må være under tilsyn for å unngå at de leker med maskinen.
- Dersom det oppstår en feil må støpslet øyeblikkelig trekkes ut av strømkontakten.
- For å unngå personskader må reparasjoner av maskinen, som f.eks. utskiftning av en skadet strømkabel, kun utføres av en representant fra vår kundeservice.
- Maskinen eller strømkabelen må aldri settes ned i vann.

Fare for skålding!

- **Brygge(koke)enheten skal ikke åpnes før det oransje lyset lyser.**
- Brygge(koke)enheten må aldri åpnes når maskinen er i ferd med å tilberede en drikk.
- Husk at drikkene som tilberedes er svært varme.

Oversikt over din TASSIMO-maskin

Før du leser videre bør du åpne klaffen med bilder på venstre side i begynnelsen av dette heftet.

- 1 Beskyttelsesdeksel
- 2 På/av-bryter
- 3 Avtakbar vanntank
 - a Lokk på vanntank
 - b Flottør
- 4 Koppeholder
 - a Beholder for væske
 - b Dryppegitter
- 5 Høydejustering
- 6 Knapp for start/stopp
- 7 Funksjonssymboler
 - a Standby 
 - b Automatisk 
 - c Manuell 
 - d Fyll vanntanken 
 - e Avkalking 
- 8 Låsebøyle

- 9 Bryggeenhet
 - a T DISC-holder
 - b Stanseenhet
 - c Drikkeutløp
 - d Strekkodeleser
- 10 Oppbevaringsrom for Service T DISC og miniveiledning for rengjøring og avkalking
- 11 Service T DISC (førstegangs bruk, rengjøring og avkalking)
- 12 Miniveiledning for rengjøring og avkalking

i Merk:

Vi anbefaler at Service T DISCen og miniveiledningen alltid oppbevares i oppbevaringsrommet på **baksiden av maskinen**.

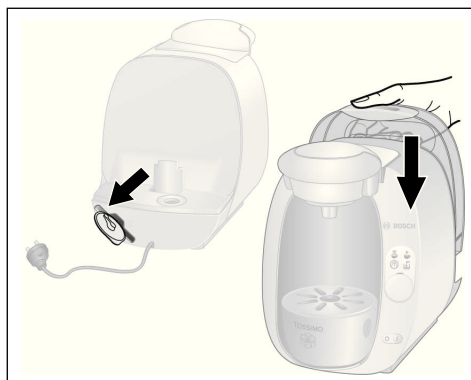
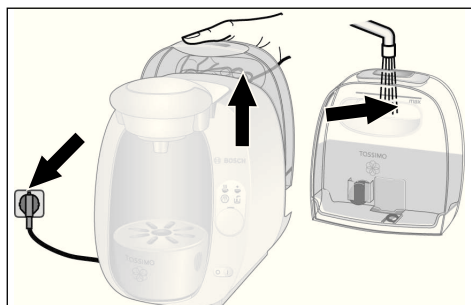

Ta i bruk din TASSIMO-maskin

Før du tar i bruk din TASSIMO-maskin for første gang, må du huske på følgende:

- ▶ Sett støpslet i en strømkontakt.
- ▶ Ta ut vanntanken, gjør den grundig rent under rennende vann og fyll den med friskt, kaldt vann opp til MAX-merket.
- ▶ Sett vanntanken på plass og trykk den nedover til den sitter ordentlig på plass.
- ▶ Ta ut Service T DISCen av oppbevaringsrommet på baksiden av maskinen.



- ▶ Trykk på/av-bryteren til I-stilling. Alle symbolene lyser kort, deretter lyser ⏻ Standby-symbolet.
- ▶ Finn fram en stor kopp (minst 200 ml) og sett den på koppeholderen.

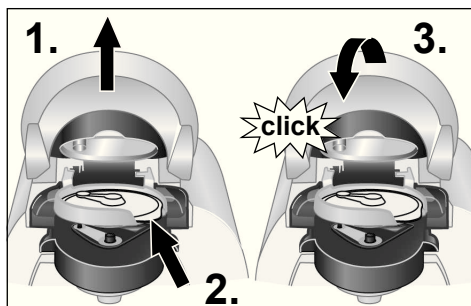

- ▶ 1. Åpne bryggeenheten. Dette gjør du ved å skyve låsebøylen oppover.
- 2. Legg Service T DISCen med strekkoden vendt nedover på T DISC-holderen. Pass på at klaffen på T DISCen plasseres i den dertil beregnede plassen på høyre side.
- 3. Lukk bryggeenheten ved å trykke låsebøylen ned til du hører at den klikker på plass.
- 4. Deretter trykker du på start/stopp-knappen. Rengjøringsprosessen startes og koppen blir fylt med vann.
- 5. Når prosessen er ferdig tømmer du koppen og setter den tilbake på koppeholderen.



! Viktig:

- Vennligst gjenta skritt 4. og 5. fire ganger.

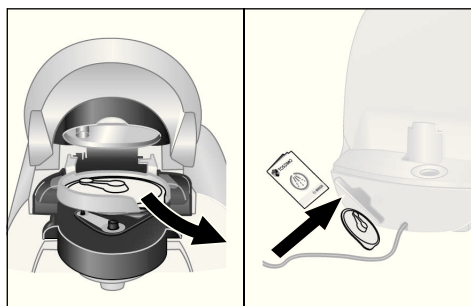

- ▶ Til slutt åpner du brygge(koke)enheten og tar ut Service T DISCen og setter den tilbake i oppbevaringsrommet for Service T DISCen og miniveiledningen på baksiden av maskinen.

Din TASSIMO-maskin er nå klar til bruk.

Betjeningselementer og visningssymboler

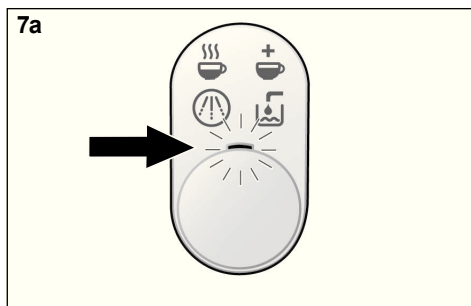

Betjeningselementer

På/av-bryter

Ved hjelp av på/av-bryteren kan du sette din TASSIMO-maskin enten i Standby  modus eller slå den helt av. Når du slår på maskinen vil alle 5 visningssymbolene lyse i noen sekunder. Standby-symbolet fortsetter å lyse så lenge maskinen er slått på.

i Merk:

For å spare strøm bør du alltid slå din TASSIMO-maskin helt av hver gang du er ferdig med å bruke den.

Knapp for start/stopp



Så snart T DISCen du har valgt er lagt korrekt på plass i din TASSIMO-maskin, kan du starte koke/bryggeprosessen ved å trykke på start/stopp-knappen. Ved å trykke på knappen en gang til kan du stoppe prosessen før den er ferdig, for på den måten å tilpasse drikken slik du ønsker.

Visningssymboler

7a Standby

 Standby-symbolet lyser oransje med en gang du setter på/av-bryteren i I-stilling. Brygge(koke)enheten kan nå åpnes og T DISCen fjernes eller du kan legge i en ny.

7b Automatisk

 Automatisk-symbolet lyser grønt når din TASSIMO-maskin er klar til bruk.
 Automatisk-symbolet blinker straks etter at du har aktivert bryggeprosessen ved å trykke på start/stopp-knappen. Bryggeenheten må aldri åpnes når maskinen er i ferd med å tilberede en drikk.

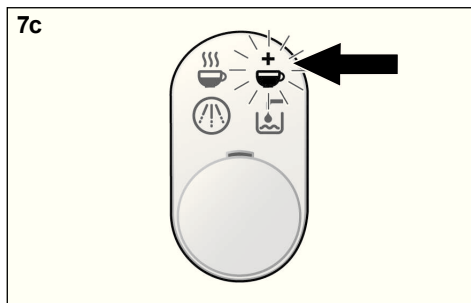

7c Manuell ☕⁺

☕⁺ Manuell-symbolet lyser grønt så snart drikken er ferdig. Men innen 20 sekunder kan du forlenge prosessen ved å trykke og holde nede start/stopp-knappen, slik at drikken blir mindre sterk. Du får dermed en mildere/svakere drikk. ☕⁺ Manuell-symbolet blinker så lenge drikken lages. Bryggeenheten må aldri åpnes når maskinen er i ferd med å tilberede en drikk.

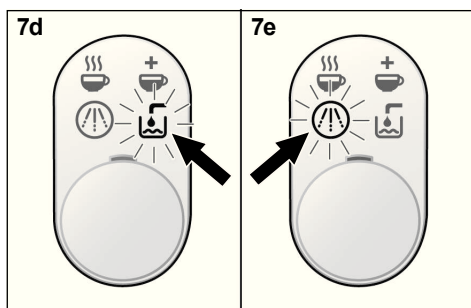

7d Fyll vanntanken ☕⁺

☕⁺ Symbolet for fylling av vanntanken blinker rødt når den avtakbare vanntanken må fylles med vann. Ta ut vanntanken, fyll den med vann og sett den tilbake på plass i din TASSIMO-maskin.

7e Avkalking ☕⁺

☕⁺ Symbolet for avkalking lyser rødt når din TASSIMO-maskin må avkalles. Følg veiledningen i kapitlet "Avkalking".

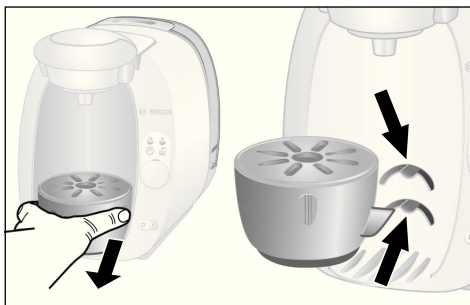

Koppestørrelse

Ved å regulere høyden på koppeholderen kan du tilpasse den til kopper og glass av ulike størrelse. Bruk standardinnstillingen til vanlige kopper. Du kan tilpasse koppeholderen slik at den passer til små kopper (f.eks. espressokopper) ved å dra koppeholderen framover og ut, og deretter sette den inn igjen i det øverste sporet i beskyttelsesdekslet.

Du kan også fjerne koppeholderen helt dersom du ønsker å bruke store kopper eller glass.

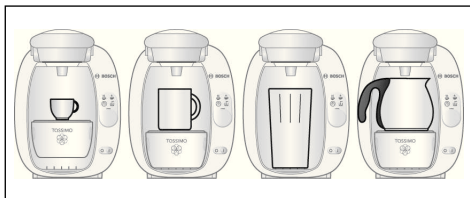

i Merk:

For å forhindre væskesøl bør du velge en passende koppestørrelse til den drikken du skal tilberede.

De ulike koppestørrelsene vises på T DISC-pakningen.



Tilberedning av drikker

! Viktig:

- Fyll vanntanken daglig **kun** med rent, kaldt vann (aldri med mineralvann med kullsyre eller vann som er kjemisk avkalket).

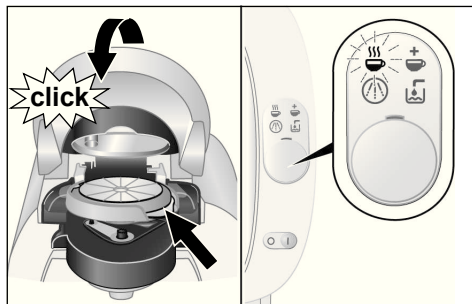
TASSIMO-maskinen må være klar til bruk. Dette vises ved at  Standby-symbolet lyser.



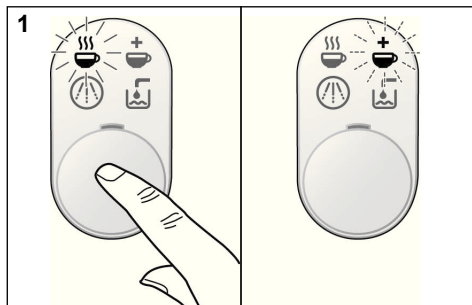

- ▶ Sett en kopp som passer til den drikken du vil lage på koppeholderen. Avstanden fra toppen av koppen og opp til nedre del av bryggeenheten bør være så liten som mulig for å unngå unødvendig væskesøl eller -sprut.
- ▶ Åpne bryggeenheten ved å skyve låsebøylen opp.
- ▶ Velg en T DISC for den drikken du ønsker og legg den med skriften vendt nedover i T DISC-holderen. Pass på at klaffen på T DISCen plasseres i den dertil beregnede plassen på høyre side.
- ▶ Lukk bryggeenheten ved å trykke låsebøylen ned inntil du hører at den klikker på plass.  Standby-symbolet blinker mens strekkoden leses.  Automatisk lyser grønt når din TASSIMO-maskin er klar til å brygge drikken.

TASSIMO-maskinen er designet slik at den automatisk brygger drikken med optimal aroma hver gang. Du kan også tilpasse drikkens styrke og intensitet til din individuelle smak.



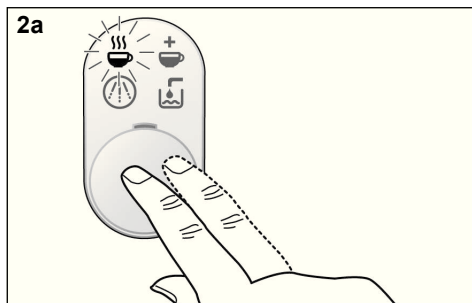

1. Automatisk:

Ved å trykke på start/stopp-knappen startes bryggeprosessen.  Automatisk-symbolet blinker. Når den automatiske prosessen er ferdig lyser symbolet  Manuell. Drikken er nå ferdig brygget for å gi den optimale aroma.



2. Manuell tilpasning:

a kraftigere aroma og mindre mengde:

start bryggeprosessen ved å trykke på start/stopp-knappen.  Automatisk-symbolet blinker. Mens bryggingen pågår kan du endre aromaen på drikken som lages ved å trykke på start/stopp-knappen slik at prosessen avbrytes før den er ferdig. Drikken er ferdig.  Manuell-symbolet lyser i 20 sekunder.

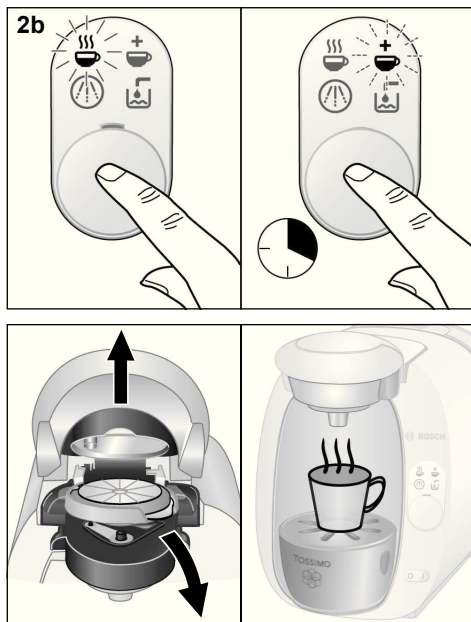

b mild aroma og større mengde:

start bryggeprosessen ved å trykke på start/stopp-knappen.

☕ Automatisk-symbolet blinker. Når den automatiske prosessen er ferdig lyser symbolet ☕ Manuell. I løpet av de neste 20 sekundene kan du forlenge prosessen ved å holde nede start/stopp-knappen og dermed lage en drikk med mildere aroma. Drikken er ferdig.

- ▶ Etter avsluttet bryggeprosess går din TASSIMO-maskin etter 20 sekunder tilbake til Standby-modus.
- ▶ Bryggeenheten må ikke åpnes før ☐ Standby-symbolet lyser. T DISCen kan nå fjernes. Du kan nå nyte din drikk i fred og ro. Du kan straks tilberede en ny drikk.
- ▶ Dersom du ikke ønsker å lage flere drikker anbefaler vi at du slår av TASSIMO-maskinen med på/av-bryteren.

⚠ Fare for skålding!

- Bryggeenheten skal ikke åpnes før det oransje lyset lyser.
- Bryggeenheten må aldri åpnes når maskinen er i ferd med å tilberede en drikk.
- Husk at drikkene som tilberedes er svært varme.

Oppbevaring av T DISCer

T DISCer kan oppbevares i pakningen de kommer i, eller i en nær sagt hvilken som helst annen beholder. Det viktige er at de lagres kjølig og tørt. Oppbevar ikke T DISCer i kjøleskap eller fryseboks. Så lenge de ikke er åpnet, kan T DISCene benyttes helt til den påtrykte holdbarhetsdatoen. Datoen er trykket på T DISC-pakningen. Når du har åpnet pakningen bør T DISCene brukes innen 6 uker.

i Merk:

- Når bryggeprosessen er startet kan den ta korte pauser underveis. Dette skjer for at det skal bli optimal smak og aroma på drikken som lages.
- Den brukte T DISCen bør alltid fjernes med en gang du er ferdig med å brygge en drikk. Ta kun tak i lukkemekanismen for å unngå å komme nær varme overflater. Snu T DISCen med en gang du tar den ut, slik at skriften vender oppover. På den måten unngår du at det drypper fra den.

Pleie og daglig rengjøring

⚠ Fare for elektrisk støt!

- Før du rengjør maskinen må den slås av og støpslet trekkes ut av strømkontakten.
- Maskinen må aldri settes ned i vann.
- Bruk aldri en damprensler for å rengjøre maskinen.

Du bør regelmessig rengjøre din TASSIMO-maskin for å sikre en optimal kvalitet på drikkene den lager. Dersom du ikke har bruk maskinen på en lang stund, bør du alltid kjøre gjennom en rengjøringsprosess flere ganger med Service T DISCen for å sikre en optimal kvalitet på drikkene den lager (se kapitlet "Ta i bruk din TASSIMO-maskin"). Vennligst ikke bruk skuremidler eller damprensler.

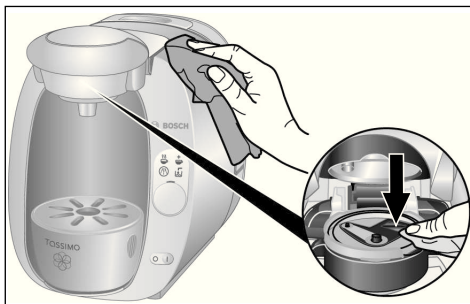

- ▶ Rengjør strekkodeleseren (9d) regelmessig med en myk, fuktig klut, slik at strekkoden på T DISCene kan leses uten problemer.
- ▶ Utsiden av maskinen kan tørkes av med en myk, fuktig klut.



- ▶ Vanntanken, koppeholderen og beskyttelsesdekslet skal bare spyles med rent vann, og ikke vaskes i oppvaskmaskin.

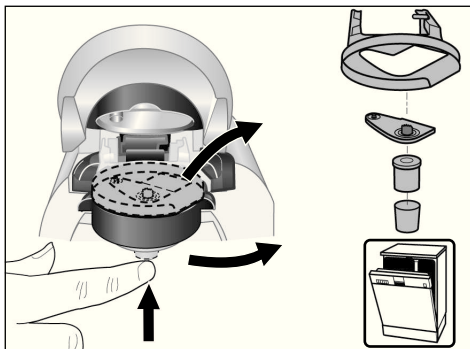

- ▶ Ta ut T DISC-holderen (9a), stanseenheten (9b), og utløpet (9c) og rengjør disse grundig. Alle delene kan også vaskes i oppvaskmaskin. Når du lager ulike typer drikk fortløpende etter hverandre kan du av og til raskt rengjøre stanseenheten for hånd ved å skylle den i rennende vann.

⚠ Merk:

- Stanseenheten kan være svært varm rett etter en drikk er blitt brygget.

! Viktig:

- Vi anbefaler at Service T DISCen settes tilbake på plass i oppbevaringsrommet (9) på baksiden av maskinen hver gang den har vært benyttet.

- ▶ Vi anbefaler at du rengjør hele bryggeenheten regelmessig med Service T DISCen, slik det er beskrevet i kapitlet "Ta i bruk din TASSIMO-maskin".

i Info:

Når du har laget drikk som inneholder melk eller en kakaodrikk, anbefaler vi at du først rengjør stanseenheten og deretter hele bryggeenheten med Service T DISCen før du lager en ny drikk.

Avkalking

Din TASSIMO-maskin er utstyrt med et automatisk avkalkingsprogram. Dersom symbolet  Avkalking lyser når du slår på maskinen må du starte avkalkingsprogrammet så snart som mulig. Dersom du ikke kjører avkalkingsprogrammet når det er påkrevet, kan det føre til skader på maskinen.

! Viktig:

- Dersom du bruker svært hardt vann, eller ser at det utvikles unormalt mye damp eller merker at volumet på drikken avviker fra den angitte mengden, bør du snarest avkalke maskinen!

Dertil egnede avkalkingsmidler kan du få fra www.tassimo.com, Bosch kundetjeneste (delenummer 310967, kontaktadressen finner du på side 154) eller fra din forhandler.

i Merk:

- Avkalkingprogrammet må aldri avbrytes mens det pågår.
- Ikke drikk væskene.
- Du må aldri bruke eddik eller eddikbaserte midler.

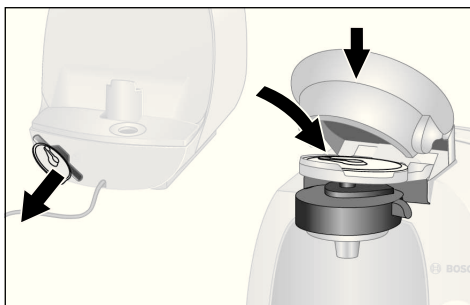

Gjennomføring av avkalkingsprogrammet

- ▶ Ta vanntanken ut av TASSIMO-maskinen og ta fram Service T DISCen (11). Legg den på plass i kokeenheten med strekkoden vendt nedover, og lukk bryggeenheten ved hjelp av bøyelåsen.

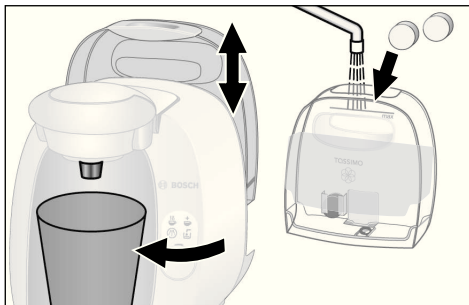

- ▶ Fyll opp vanntanken til avkalkingsmerket (0,5 l) og hell på avkalkingsmidlet slik det er angitt på pakningen.

i Merk:

Dersom vannet er hardt kan du bruke mer avkalkingsmiddel.

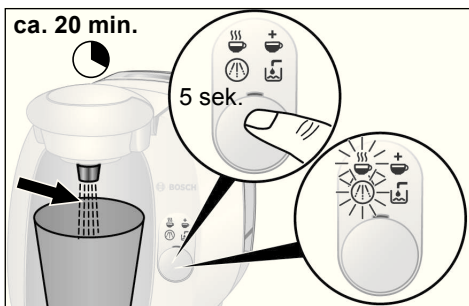

- ▶ Sett vanntanken på plass og trykk den nedover til den sitter ordentlig på plass.
- ▶ Fjern koppeholderen og sett en beholder med plass til minst 500 ml væske under åpningen hvor væsken renner ut.
- ▶ **Trykk og hold nede start/stopp-knappen i minst 5 sekunder for å starte avkalkingsprogrammet.**

▶ Avkalkingsprogrammet gjennomfører prosessen automatisk; ⚡ Avkalking- og ☕ Automatisk-symbolene blinker. (Prosessten tar ca. 20 minutter). Avbrutt av pauser støtes avkalkingsvæsken gjennom maskinen og renner ut i beholderen helt til vanntanken er nesten tom. Det forblir alltid litt væske igjen i vanntanken.

▶ ⏻ Standby-symbolet lyser etter at avkalkingsprogrammet har pågått i ca. 20 minutter.

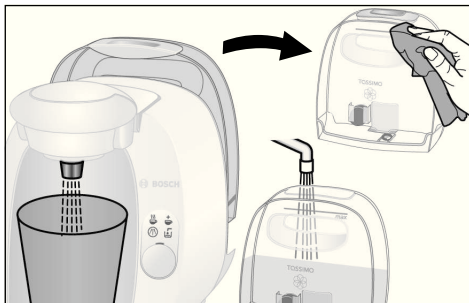

- ▶ Tøm beholderen og sett den igjen på plass under åpningen hvor væsken renner ut.
- ▶ Rengjør vanntanken grundig og fyll den opp til MAX-merket med rent, frisk vann.
- ▶ Sett den deretter tilbake igjen i TASSIMO-maskinen.



- ▶ Åpne opp og lukk igjen bryggeenheten (la Service T DISC-en ligge i T DISC-holderen) og trykk på start/stopp-knappen. Maskinen skyller automatisk. Gjenta dette fire ganger. Din TASSIMO-maskin er nå avkalket på korrekt måte.

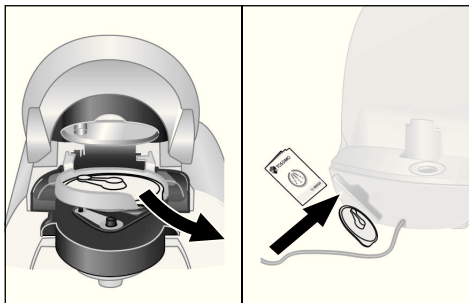

- ▶ Til slutt åpner du bryggeenheten og tar ut Service T DISCen og setter den tilbake i oppbevaringsrommet for Service T DISCen og miniveiledningen på baksiden av vanntanken (10).
- ▶ Din TASSIMO-maskin er nå klar til bruk igjen.

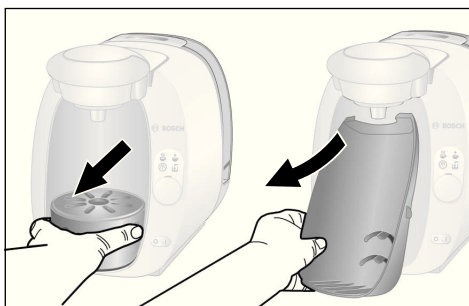

Utbyttbart fargesett

Du kan bestille koppeholder og beskyttelsesdeksel i flere farger via Bosch kundetjeneste (kontaktadressen finner du på side 154), eller fra din forhandler.

Dersom du skal bytte disse delene, går du fram på følgende måte:

- ▶ Ta først ut koppeholderen.
- ▶ Ta tak i beskyttelsesdekslet nederst ved avrundingen, og dra det framover og ut.
- ▶ Ta tak i det nye dekslet ved avrundingen og sett den øverste delen inn i de to fordypningene på maskinen.
- ▶ Trykk det nye dekslet inn på plass og sett deretter inn den nye koppeholderen.

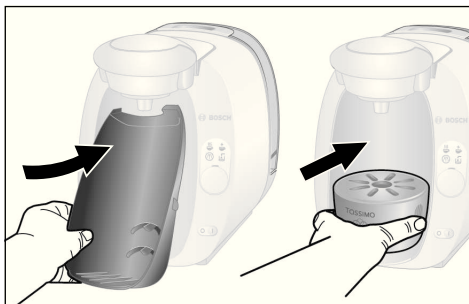

! Viktig:

- Bosch er kun produsent av TASSIMO-maskinene. Bosch kan derfor ikke påta seg noen leveringsgaranti for TASSIMO T DISCene.
- Vennligst henvend deg til www.tassimo.com dersom du har spørsmål angående kjøp av T DISCen.

Avfallshåndtering







Vennligst kast innpakningsmaterialet på en miljø- og forskriftsmessig måte. Dette apparatet er klassifisert i henhold til det europeiske direktivet 2012/19/EF om avhending av elektrisk- og elektronisk utstyr (waste electrical and electronic equipment – WEEE). Direktivet angir rammene for innlevering og gjenvinning av innbytteprodukter. Faghandelen kan gi opplysninger om aktuelle avfallsmottak.

Det tas forbehold om endringer.

Problemer du kan løse selv

I tabellen på de neste sidene finner du løsninger på problemer og feil som kan oppstå i forbindelse med bruk av din TASSIMO-maskin, og som du selv enkelt kan løse. Dersom du ikke finner noen tilfredsstillende løsning på ditt spesifikke problem, kan du ta kontakt med vår kundetjeneste.

Problem	Mulig årsak	Løsning
Maskinen fungerer ikke, ingen symboler lyser.	Maskinen får ikke strøm.	Kontroller at maskinen er koblet til strømmettet på korrekt måte.
Maskinen brygger tilsynelatende, men det lages ingen drikk.	Vanntanken er kanskje ikke satt riktig på plass.	Kontroller at vanntanken er satt på plass på korrekt måte.
	Vanntanken ble fjernet mens bryggeprosessen pågikk, eller det er luft i systemet.	Sett vanntanken på plass på korrekt måte i din TASSIMO-maskin. Start en rengjøringsprosess med Service T DISCen.
	Flottøren i vanntanken kan ha satt seg fast.	Rengjør vanntanken og kontroller at flottøren kan bevege seg.
☺ Automatisk modus fungerer ikke, maskinen forblir i Standby-modus.	Apparatet er ikke slått på.	Kontroller at apparatet er slått på, før du legger inn en T DISC.
	Ingen T DISC i maskinen.	Kontroller om T DISCen er blitt satt på plass.
	Strekkoden kunne ikke leses.	Rengjør strekkodeleseren og forsøk igjen eller glatt ut strekkoden på T DISCen med tommelfingeren. Bruk en annen T DISC. Dersom problemene ikke lar seg løse, vennligst ta kontakt med TASSIMO Infoline.
☺ Automatisk modus blir ikke aktivert, maskinen går rett til ☺ manuell modus.	Strekkoden kunne ikke leses.	Rengjør strekkodeleseren. Bruk en annen T DISC. Du kan fremdeles lage drikken ved å holde start/stopp-knappen nede.
Kvaliteten på crema er blitt dårligere.	Drikkeutløp har tettet seg eller blitt skittent.	Fjern utløpet fra bryggeenheten og ta ut stanseenheten. Når du har rengjort alle delene grundig setter du dem sammen og på plass i bryggeenheten igjen.

Problem	Mulig årsak	Løsning
Bryggeenheten kan ikke lukkes ordentlig.	Stanseenheten / T DISC-holderen er ikke satt riktig på plass.	Sett inn T DISC-holderen og stanseenheten på riktig måte.
	T DISCen er ikke satt riktig på plass.	Sett inn T DISCen på nytt og kontroller at den er plassert på korrekt måte i holderen.
	Bryggeenheten er ikke lukket ordentlig.	Skyv låsebøylen ned helt til du hører at den klikker på plass.
Det drypper vann fra bryggeenheten.	T DISCen er ødelagt eller ikke tett.	Stopp bryggeprosessen, fjern T DISCen og rengjør bryggeenheten.
	Stanseenheten er enten ikke satt i, eller ikke satt i på korrekt måte.	Kontroller at stanseenheten er satt i på korrekt måte.
Det er vann på overflaten under koppeholderen.	Kondensvann.	Kondensering av vann kan forekomme og er ikke tegn på at noe er feil. Fjern vannet ved å tørke det av med en klut.
Service T DISCen er ødelagt eller forsvunnet.	Du må alltid bruke Service T DISCen for å rengjøre eller avkalke maskinen.	Kontroller at Service T DISCen ligger i oppbevaringsrommet på baksiden av maskinen.
		Du kan kjøpe en ny Service T DISC fra Bosch kundetjenesteavdeling (artikkelnr. 611632, mer kontaktinformasjon finner du på side 154).
 Symbolet Fyll vanntanken lyser selv om det er nok vann i tanken.	Flottøren i vanntanken kan ha satt seg fast.	Rengjør vanntanken og kontroller at flottøren kan bevege seg.
 7d og  7e blinker samtidig og det er ikke mulig å lage noen drikker.	Det har oppstått en feil.	Slå av maskinen med på/avbryteren, vent i ca. 5 minutter og slå maskinen på igjen. Hvis  7d og  7e fremdeles blinker, vennligst ta kontakt med TASSIMO Infoline.
 Symbolet for avkalking blinker selv om du bruker bløtt vann.	Selv bløtt vann inneholder små mengder kalk.	Kjør avkalkingsprosessen. Dertil egnede avkalkingsmidler kan du få fra www.tassimo.com , Bosch kundetjeneste (artikkelnr. 310967, mer kontaktinformasjon finner du på side 154) eller hos din forhandler.

Øvrig informasjon om vår kundetjeneste finner du på www.tassimo.com

Ευχαριστούμε πολύ που επιλέξατε τη συσκευή μας TASSIMO. Με τη συσκευή TASSIMO μπορείτε να απολαμβάνετε κάθε στιγμή το αγαπημένο σας ζεστό ρόφημα. Με το πάτημα ενός πλήκτρου μπορείτε να ετοιμάσετε ένα λαχταριστό Latte Macchiato, ένα Carruccino, έναν αρωματικό καφέ, ένα δυνατό εσπρέσο, τσάι ή ζεστή σοκολάτα.

Η συσκευή TASSIMO λειτουργεί αποκλειστικά και μόνο με τις ειδικές κάψουλες, τα επονομαζόμενα TASSIMO-T DISC. Όταν τοποθετείτε ένα T DISC, τότε η συσκευή TASSIMO διαβάζει αυτόματα το barcode που είναι τυπωμένο επάνω στη ζελατίνα του T DISC. Το barcode περιέχει τις ακριβείς πληροφορίες σχετικά με την απαιτούμενη ποσότητα, το χρόνο προετοιμασίας και τη θερμοκρασία του επιλεγμένου ροφήματος. Τα T DISC είναι ειδικά σχεδιασμένα για το σύστημα παρασκευής του TASSIMO και προσφέρουν τέλεια απόλαυση με κάθε φλιτζάνι. Παρακαλούμε χρησιμοποιήστε μόνο τα T DISC που έχουν σχεδιαστεί ειδικά για τη συσκευή TASSIMO προκειμένου να εξασφαλίσετε τη σωστή λειτουργία του μηχανήματος.

Περιεχόμενα

Υποδείξεις ασφαλείας	136
Η συσκευή TASSIMO με μία ματιά	137
Θέση της συσκευής TASSIMO σε λειτουργία	137
Χειριστήρια και ενδείξεις	139
Μέγεθος φλιτζανιού	140
Παρασκευή ροφημάτων	141
Φροντίδα και καθημερινός καθαρισμός	144
Αφαλάτωση	145
Σετ αντικατάστασης	147
Αποκομιδή	147
Επιλύστε μόνοι σας τα προβλήματα	148
Όροι εγγύησης	153
TASSIMO Γραμμή καταναλωτών	155

! Σημαντικό:

- Παρακαλούμε διαβάστε προσεκτικά τις οδηγίες χρήσης και τις σύντομες οδηγίες, ενεργήστε σύμφωνα μ' αυτές και φυλάξτε τις.

Υποδείξεις ασφαλείας

⚠ Κίνδυνος ηλεκτροπληξίας!

- Αυτή η συσκευή προορίζεται για την επεξεργασία ποσοτήτων που συνηθίζονται στην οικιακή χρήση ή σε παρόμοιες μη επαγγελματικές χρήσεις. Στις συνήθεις οικιακές χρήσεις περιλαμβάνεται π.χ. η χρήση σε κουζίνες συνεργατών σε καταστήματα, γραφεία και άλλους επαγγελματικούς χώρους, καθώς και η χρήση από τους ένοικους πανδοχείων, μικρών ξενοδοχείων και παρόμοιων χώρων διαμονής.
- Συνδέστε και θέστε σε λειτουργία τη συσκευή μόνο σύμφωνα με τα στοιχεία της πινακίδας τύπου.
- Χρησιμοποιήστε τη συσκευή TASSIMO μόνο εάν το ηλεκτρικό καλώδιο και η ίδια η συσκευή δεν παρουσιάζουν φθορές.
- Χρησιμοποιείτε τη συσκευή μόνο σε εσωτερικούς χώρους, σε θερμοκρασία δωματίου και σε υψόμετρο μέχρι 2000 m πάνω από τη στάθμη της θάλασσας.
- Μην αναθέτετε σε άτομα (και παιδιά) με μειωμένη αντίληψη και πνευματικές ικανότητες ή με ελλιπή πείρα και γνώση, να χειριστούν τη συσκευή, εκτός κι αν έχουν ενημερωθεί σχετικά με τη χρήση της συσκευής από ένα άλλο άτομο το οποίο είναι υπεύθυνο για την ασφάλειά τους.
- Κρατάτε μακριά τα παιδιά από τη συσκευή.
- Επιβλέπετε τα παιδιά, για να εξασφαλίσετε ότι δεν παίζουν με τη συσκευή.
- Σε περίπτωση βλάβης αποσυνδέστε αμέσως το φις.
- Τις επισκευές της συσκευής, π.χ. αντικατάσταση του καλωδίου, επιτρέπεται να τις αναθέσετε μόνο στο τμήμα υποστήριξης πελατών, ώστε να αποφευχθούν οι κίνδυνοι.
- Μη βυθίζετε ποτέ τη συσκευή ή το ηλεκτρικό καλώδιο σε νερό.

⚠ Κίνδυνος εγκαυμάτων!

- **Περιμένετε μέχρι να ανάψει η πορτοκαλί λυχνία πριν ανοίξετε το σύστημα παρασκευής.**
- Μην ανοίγετε ποτέ κατά τη διάρκεια ζεστάματος το σύστημα παρασκευής.
- Παρακαλούμε έχετε υπόψη σας ότι τα ροφήματα μπορεί να είναι πολύ ζεστά.

Η συσκευή TASSIMO με μία ματιά

Παρακαλούμε ξεδιπλώστε προς τα αριστερά την αντίστοιχη σελίδα με τις εικόνες που υπάρχει στην αρχή του φυλλαδίου πριν συνεχίσετε την ανάγνωση.

- 1 κάλυμμα
- 2 Διακόπτης ON/OFF
- 3 Αφαιρούμενο δοχείο νερού
 - a Κάλυμμα δοχείου νερού
 - b Φλοτέρ
- 4 Βάση φλιτζανιών
 - a Δοχείο συλλογής
 - b Σχάρα στάλαξης
- 5 Ρύθμιση ύψους
- 6 Πλήκτρο έναρξης/παύσης
- 7 Ενδείξεις
 - a Αναμονή ⏸
 - b Αυτόματη λειτουργία ☕
 - c Χειροκίνητη λειτουργία ☕
 - d Πλήρωση δοχείου νερού 🚰
 - e Αφαλάτωση 🔄

- 8 Τάπα
- 9 Σύστημα παρασκευής
 - a Υποδοχή T DISC
 - b Διάταξη διάτρησης
 - c Έξοδος ροφήματος
 - d Θυρίδα ανάγνωσης barcode
- 10 Θήκη φύλαξης για το T DISC συντήρησης και τις σύντομες οδηγίες καθαρισμού/αφαλάτωσης
- 11 T DISC συντήρησης (πρώτη χρήση, καθαρισμός και αφαλάτωση)
- 12 Σύντομες οδηγίες καθαρισμού/αφαλάτωσης

📖 Υπόδειξη:

Προτείνουμε να φυλάσσετε το T DISC συντήρησης και τις σύντομες οδηγίες πάντα στην προβλεπόμενη θήκη, στην πίσω πλευρά της συσκευής.

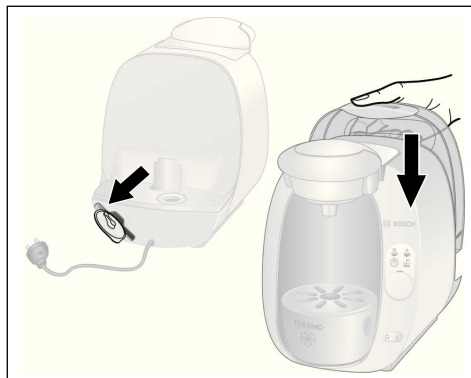
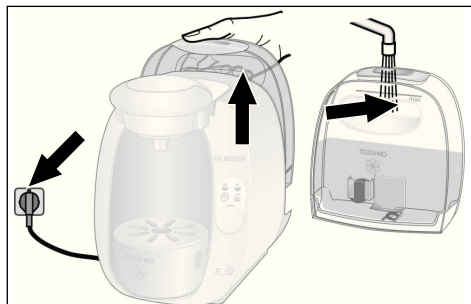

Θέση της συσκευής TASSIMO σε λειτουργία

Πριν από την πρώτη χρήση της συσκευής TASSIMO θα πρέπει να προσέξετε τα παρακάτω σημεία:

- ▶ Συνδέστε το φιν στο ηλεκτρικό δίκτυο.
- ▶ Αφαιρέστε το δοχείο νερού, ξεπλύνετε κάτω από το νερό και γεμίστε το με φρέσκο, κρύο νερό μέχρι το σημάδι MAX.
- ▶ Αφαιρέστε το T DISC συντήρησης από τη θήκη που υπάρχει στην πίσω πλευρά της συσκευής.
- ▶ Τώρα τοποθετήστε το δοχείο νερού και πιέστε το τελείως προς τα κάτω.



- ▶ Φέρτε το διακόπτη On/Off στη θέση I. Όλες οι ενδείξεις θα ανάψουν για λίγο, στη συνέχεια θα ανάψει η λυχνία ☺ Αναμονή.
- ▶ Πάρτε ένα μεγάλο φλιτζάνι (τουλάχιστον 200 ml) και τοποθετήστε το στη βάση φλιτζανιών.

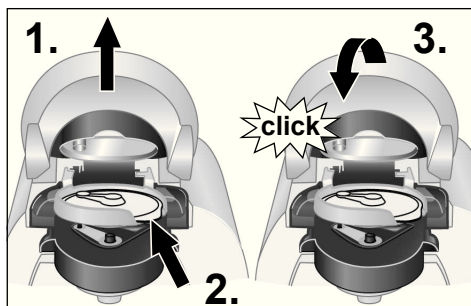

- ▶ 1. Ανοίξτε τώρα το σύστημα παρασκευής. Τραβήξτε την τάπα απλώς προς τα επάνω.
- 2. Τοποθετήστε το T DISC συντήρησης στην υποδοχή του T DISC με το barcode να κοιτά προς τα κάτω. Παρακαλούμε φροντίστε ώστε η γλώσσα του T DISC να τοποθετηθεί στο άνοιγμα δεξιά.
- 3. Τώρα κλείστε το σύστημα παρασκευής πιέζοντας την τάπα δυνατά προς τα κάτω μέχρι να κουμπώσει με τον χαρακτηριστικό ήχο.
- 4. Πιέστε τώρα το διακόπτη έναρξης/παύσης. Αμέσως μετά ξεκινά η διαδικασία καθαρισμού και το φλιτζάνι γεμίζει με νερό.
- 5. Μετά το τέλος του βρασμού αδειάστε το φλιτζάνι και τοποθετήστε το πάλι στη βάση.

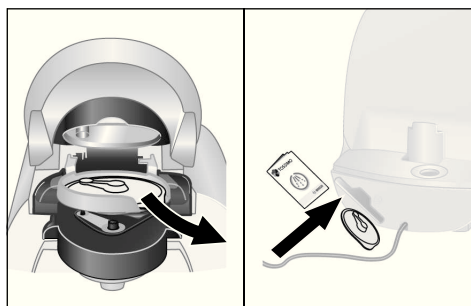

! Σημαντικό:

– Παρακαλούμε επαναλάβετε τα βήματα 4. και 5. τέσσερις φορές.

- ▶ Στη συνέχεια ανοίξτε το σύστημα βρασμού, αφαιρέστε το T DISC συντήρησης και φυλάξτε το στην ειδική θήκη για το T DISC συντήρησης και τις σύντομες οδηγίες που υπάρχει στην πίσω πλευρά της συσκευής.

Η συσκευή σας TASSIMO είναι τώρα έτοιμη προς λειτουργία.

Χειριστήρια και ενδείξεις

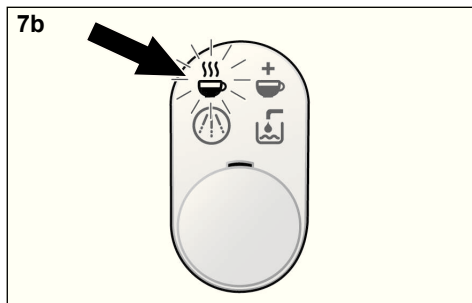
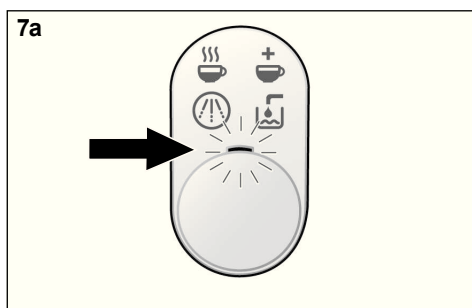

Χειριστήρια

Διακόπτης On/Off

Με το διακόπτη On/Off μπορείτε να θέσετε τη συσκευή TASSIMO στην κατάσταση Αναμονής ⏻ ή να την απενεργοποιήσετε τελείως. Με την ενεργοποίηση θα ανάψουν για λίγο και οι 5 ενδείξεις. Η λυχνία αναμονής (Standby) παραμένει αναμμένη όσο η συσκευή βρίσκεται σε λειτουργία.

📌 Υπόδειξη:

Μετά από κάθε χρήση θα πρέπει να απενεργοποιείτε τελείως τη συσκευή TASSIMO για λόγους εξοικονόμησης ενέργειας.

Πλήκτρο έναρξης/παύσης

Όταν τοποθετήσετε το T DISC της επιλογής σας με το σωστό τρόπο στη συσκευή TASSIMO, μπορείτε να ενεργοποιήσετε τη διαδικασία παρασκευής πιέζοντας το πλήκτρο έναρξης/παύσης. Πιέζοντας εκ νέου το πλήκτρο μπορείτε να διακόψετε τη διαδικασία παρασκευής νωρίτερα για να προσαρμόσετε το ρόφημα στις προσωπικές σας προτιμήσεις.

Ενδείξεις

7a Αναμονή ⏻

Η λυχνία Αναμονή ⏻ ανάβει με πορτοκαλί χρώμα μόλις φέρετε το διακόπτη On/Off στη θέση I. Μπορείτε τώρα να ανοίξετε το σύστημα παρασκευής, να αφαιρέσετε το T DISC ή να τοποθετήσετε ένα νέο.

7b Αυτόματη λειτουργία ☕

Η λυχνία Αυτόματη λειτουργία ☕ ανάβει με πράσινο χρώμα, όταν η συσκευή TASSIMO είναι έτοιμη προς λειτουργία. Η Αυτόματη λειτουργία ☕ αναβοσβήνει αμέσως μετά την ενεργοποίηση της διαδικασίας παρασκευής με το πάτημα του πλήκτρου έναρξης/παύσης.

Μην ανοίγετε ποτέ κατά τη διάρκεια ζεστάματος το σύστημα παρασκευής.

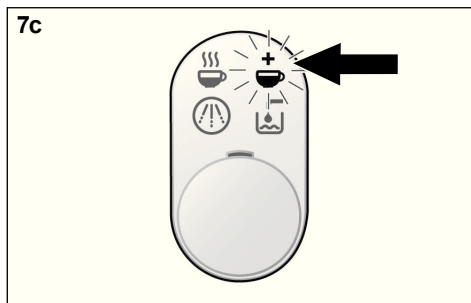

7c Χειροκίνητη λειτουργία ☺

Η λυχνία Χειροκίνητη λειτουργία ☺ ανάβει με πράσινο χρώμα μόλις ολοκληρωθεί η διαδικασία παρασκευής. Το ρόφημά σας είναι έτοιμο. Επιπλέον, έχετε τη δυνατότητα μέσα σε 20 δευτερόλεπτα να παρατείνετε τη διαδικασία παρασκευής πιέζοντας το πλήκτρο έναρξης/παύσης ώστε να κάνετε πιο ελαφρύ το ρόφημα. Έτσι το ρόφημά σας θα γίνει πιο ελαφρύ. Η λυχνία Χειροκίνητη λειτουργία ☺ αναβοσβήνει κατά τη διάρκεια της προετοιμασίας. Μην ανοίγετε ποτέ το σύστημα παρασκευής κατά τη διάρκεια ζεστάματος.

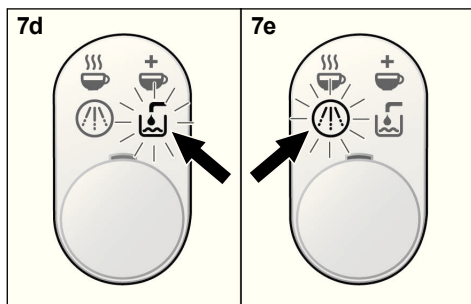

7d Πλήρωση δοχείου νερού ☺

Η λυχνία Πλήρωση δοχείου νερού ☺ αναβοσβήνει με κόκκινο χρώμα, όταν θα πρέπει να γεμίσετε το αφαιρούμενο δοχείο πάλι με νερό. Παρακαλούμε αφαιρέστε το δοχείο νερού, γεμίστε το και τοποθετήστε το πάλι στη συσκευή TASSIMO.

7e Αφαλάτωση ☹

Η λυχνία Αφαλάτωση ☹ ανάβει με κόκκινο χρώμα, εάν πρέπει να γίνει αφαλάτωση της συσκευής TASSIMO. Παρακαλούμε προχωρήστε σε αφαλάτωση της συσκευής σας ακολουθώντας οπωσδήποτε τις οδηγίες του κεφαλαίου "Αφαλάτωση".

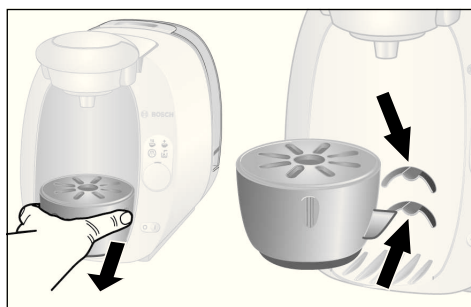

Μέγεθος φλιτζανιού

Με τη ρύθμιση της βάσης φλιτζανιού μπορείτε να προσαρμόσετε τα φλιτζάνια και τα ποτήρια ανάλογα με το επιλεγμένο ρόφημα. Χρησιμοποιήστε τη βασική ρύθμιση για τα κανονικά φλιτζάνια. Έχετε τη δυνατότητα να προσαρμόσετε τη βάση φλιτζανιών σε μικρά φλιτζάνια (π.χ. φλιτζάνια για εσπρέσο) τραβώντας την προς τα εμπρός και περάστε την στην επάνω εγκοπή του καλύμματος.

Για τα μεγάλα φλιτζάνια και τα ποτήρια μπορείτε να αφαιρέσετε τελείως τη βάση φλιτζανιών.

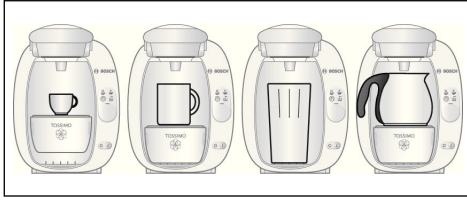

Για τα μεγάλα φλιτζάνια και τα ποτήρια μπορείτε να αφαιρέσετε τελείως τη βάση φλιτζανιών.

■ Υπόδειξη:

Για να αποφύγετε την υπερχειλίση θα πρέπει να επιλέγετε το κατάλληλο μέγεθος φλιτζανιού ανάλογα με τον επιλεγμένο τύπο ροφήματος.

Το αντίστοιχο μέγεθος φλιτζανιού είναι τυπωμένο στο περιτύλιγμα των T DISC.



Παρασκευή ροφημάτων

! Σημαντικό:

- Για άριστα αποτελέσματα, γεμίζετε καθημερινά το δοχείο νερού **αποκλειστικά** με φρέσκο, κρύο, μη ανθρακούχο νερό. Μη χρησιμοποιείτε χημικά αποσκληρωμένο νερό.

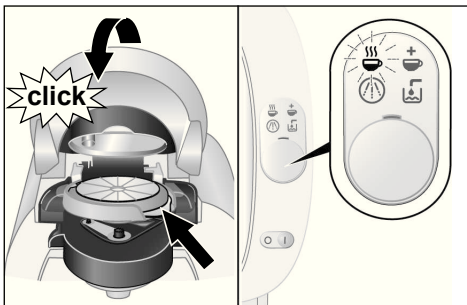
Η συσκευή TASSIMO θα πρέπει τώρα να είναι έτοιμη προς λειτουργία. Αυτό θα το διαπιστώσετε από τη λυχνία Αναμονή  που αναβοσβήνει.



- ▶ Τοποθετήστε πρώτα ένα κατάλληλο φλιτζάνι επάνω στη βάση, ανάλογα με τον τύπο ροφήματος. Μπορείτε να ρυθμίσετε τη βάση ανάλογα με το μέγεθος του φλιτζανιού ή να την αφαιρέσετε τελείως για να τοποθετήσετε μεγάλα φλιτζάνια ή ποτήρια. Η απόσταση ανάμεσα στο χείλος του φλιτζανιού και το σύστημα παρασκευής θα πρέπει να είναι όσο το δυνατόν μικρότερη ώστε να αποφευχθούν οι λεκέδες από τις σταγόνες του ροφήματος.
 - ▶ Ανοίξτε τώρα το σύστημα παρασκευής τραβώντας προς τα επάνω την τάπα.
 - ▶ Επιλέξτε ένα T DISC και τοποθετήστε το στη θήκη T DISC με την τυπωμένη ζελατίνα να κοιτά προς τα κάτω. Παρακαλούμε προσέξτε ώστε η γλώσσα του T DISC να βρίσκεται στο άνοιγμα που υπάρχει μπροστά δεξιά.
 - ▶ Κλείστε το σύστημα παρασκευής με την τάπα πιέζοντάς την δυνατά μέχρι να κουμπώσει.
- Η λυχνία Αναμονή  αναβοσβήνει κατά τη διάρκεια ανάγνωσης του barcode. Η λυχνία Αυτόματη λειτουργία  ανάβει με πράσινο χρώμα όταν η συσκευή TASSIMO είναι έτοιμη να ετοιμάσει το ρόφημα που έχετε επιλέξει.

Η συσκευή TASSIMO θα ετοιμάσει αυτόματα το αγαπημένο σας ρόφημα. Ωστόσο με το TASSIMO μπορείτε να επιλέξετε πόσο δυνατό θα είναι το ρόφημά σας.

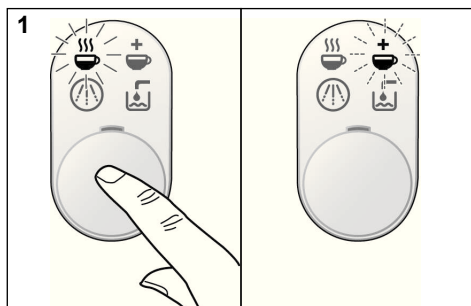

1. Αυτόματη λειτουργία:

Πιέζοντας το πλήκτρο έναρξης/παύσης ξεκινάτε τη διαδικασία παρασκευής. Η λυχνία Αυτόματη λειτουργία ☕ αναβοσβήνει. Μετά τον αυτόματο τερματισμό ανάβει η λυχνία Χειροκίνητη λειτουργία ☕. Το ρόφημά σας είναι έτοιμο ανάλογα με το προεπιλεγμένο ιδανικό άρωμα.

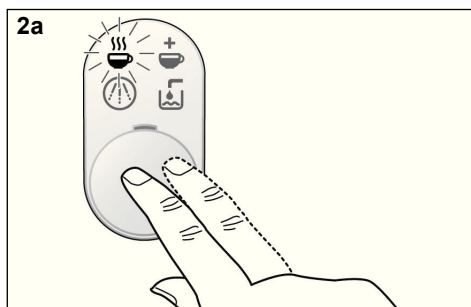

2. Χειροκίνητη λειτουργία:

a Εντονότερο άρωμα και μικρότερη ποσότητα: ξεκινήστε τη διαδικασία παρασκευής πιέζοντας το πλήκτρο έναρξης/παύσης. Η λυχνία Αυτόματη λειτουργία ☕ αναβοσβήνει. Κατά τη διάρκεια παρασκευής μπορείτε να τερματίσετε πρόωρα την προετοιμασία ανάλογα με το άρωμα που επιθυμείτε πιέζοντας το πλήκτρο έναρξη/παύση. Το ρόφημά σας είναι έτοιμο. Η λυχνία Χειροκίνητη λειτουργία ☕ ανάβει για 20 δευτερόλεπτα.

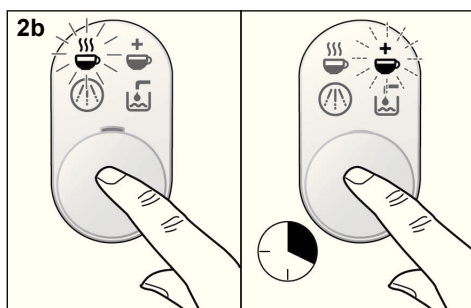

b Απαλό άρωμα και μεγαλύτερη ποσότητα:

ξεκινήστε τη διαδικασία παρασκευής πιέζοντας το πλήκτρο έναρξης/παύσης. Η λυχνία Αυτόματη λειτουργία ☕ αναβοσβήνει. Μετά τον αυτόματο τερματισμό ανάβει η λυχνία Χειροκίνητη λειτουργία ☕. Μέσα στα επόμενα 20 δευτερόλεπτα έχετε τη δυνατότητα να παρατείνετε τη διαδικασία κρατώντας πιεσμένο το πλήκτρο έναρξης/παύσης για να πετύχετε ένα πιο απαλό άρωμα. Το ρόφημά σας είναι έτοιμο.

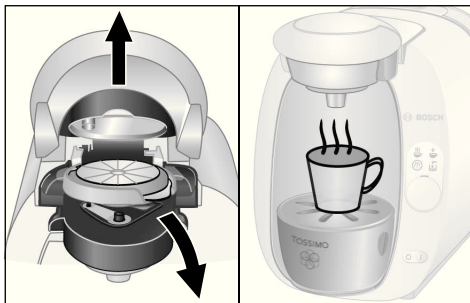

- ▶ 20 δευτερόλεπτα μετά τον τερματισμό της διαδικασίας παρασκευής η συσκευή TASSIMO περνά πάλι στην κατάσταση αναμονής.
- ▶ Ανοίξετε το σύστημα παρασκευής όταν ανάψει η λυχνία Αναμονή . Τώρα μπορεί να αφαιρεθεί το T DISC. Τώρα μπορείτε να απολαύσετε το ρόφημά σας. Αμέσως μετά μπορείτε να προετοιμάσετε το επόμενο ρόφημα.
- ▶ Εάν δεν προετοιμάσετε άλλα ροφήματα προτείνουμε να θέσετε τη συσκευή TASSIMO εκτός λειτουργίας με το διακόπτη On/Off.

Κίνδυνος εγκαυμάτων!

- Περιμένετε μέχρι να ανάψει η πορτοκαλί λυχνία πριν ανοίξετε το σύστημα παρασκευής.
- Μην ανοίγετε ποτέ το σύστημα παρασκευής κατά τη διάρκεια του ζεστάματος.
- Λάβετε υπόψη σας ότι τα ροφήματα που παρασκευάζονται είναι πολύ θερμά.

i Σημείωση:

- Μετά την έναρξη της διαδικασίας παρασκευής μπορεί να σημειωθούν μικρές διακοπές. Αυτές πραγματοποιούνται για να εξασφαλιστεί η ιδανική γεύση και το άρωμα.
- Αφαιρείτε το χρησιμοποιημένο T DISC πάντα μετά τη διαδικασία παρασκευής. Πιάστε το από την άκρη για να αποφύγετε την επαφή με τις θερμές επιφάνειες. Γυρίστε το T DISC γρήγορα από την άλλη πλευρά όταν το αφαιρείτε ώστε η τυπωμένη πλευρά να βρίσκεται επάνω και να αποφευχθεί το στάξιμο.

Φύλαξη T DISC

Μπορείτε να φυλάξετε τα T DISC στη συσκευασία τους ή σε κάποιο άλλο δοχείο της επιλογής σας. Σημαντικό είναι η φύλαξη να γίνεται σε ένα δροσερό και ξηρό μέρος. Δεν είναι απαραίτητο να φυλάσσετε τα T DISC στο ψυγείο. Μη φυλάσσετε τα T DISC στην κατάψυξη. Εάν δεν έχει ανοιχθεί η ατομική τους συσκευασία, μπορείτε να χρησιμοποιήσετε τα T DISC μέχρι την ημερομηνία ελάχιστης διατηρησιμότητας. Η ημερομηνία λήξης είναι τυπωμένη στη μεμβράνη περιτύλιξης των T DISC. Εάν δεν είναι, χρησιμοποιήστε τα T DISC μέσα σε έξι εβδομάδες.

Φροντίδα και καθημερινός καθαρισμός

⚠ Κίνδυνος ηλεκτροπληξίας!

- Πριν από τον καθαρισμό θέστε τη συσκευή εκτός λειτουργίας και αποσυνδέστε το φως.
- Μη βυθίζετε ποτέ τη συσκευή στο νερό.
- Μη χρησιμοποιείτε ατμοκαθαριστές.

Καθαρίζετε τακτικά τη συσκευή TASSIMO για να εξασφαλίσετε την υψηλή ποιότητα των ροφημάτων. Εάν δεν έχετε χρησι-

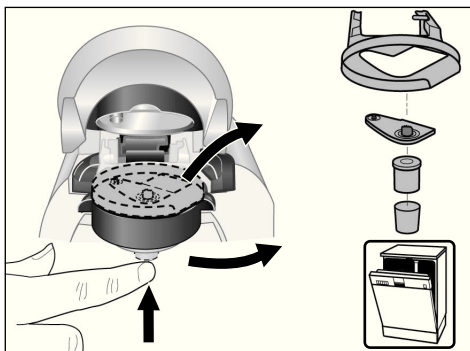
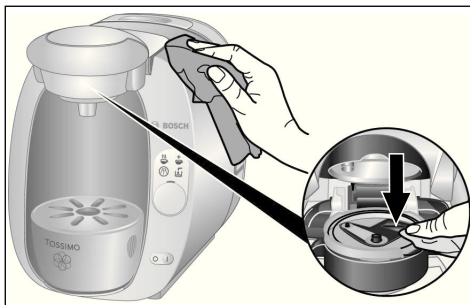

μοποιήσει για μεγάλο χρονικό διάστημα τη συσκευή, θα πρέπει να επαναλάβετε μερικές φορές τη διαδικασία καθαρισμού με το T DISC συντήρησης για να εξασφαλίσετε τη γνώριμη ποιότητα των ροφημάτων (βλέπε Κεφάλαιο “Θέση της συσκευής TASSIMO σε λειτουργία”). Μη χρησιμοποιείτε σκληρά απορρυπαντικά ή ατμοκαθαριστές.

- ▶ Καθαρίζετε τακτικά τη θυρίδα ανάγνωσης του barcode (9d) με ένα μαλακό, βρεγμένο πανί ώστε να μπορεί να διαβαστεί σωστά το barcode του T DISC.
- ▶ Μπορείτε να σκουπίσετε το περιβλήμα της συσκευής με ένα μαλακό, βρεγμένο πανί.
- ▶ Ξεπλύνετε το δοχείο νερού, τη βάση φύσιγγας φίλτρου και το κάλυμμα μόνο με νερό, μην τα πλένετε στο πλυντήριο πιάτων.
- ▶ Αφαιρέστε και καθαρίστε σχολαστικά τη θήκη T DISC (9a), τη διάταξη διάτρησης (9b) και την εκροή ροφημάτων (9c). Όλα τα εξαρτήματα μπορούν να πλυθούν στο πλυντήριο πιάτων. Εάν προετοιμάζετε διαφορετικά ροφήματα διαδοχικά μπορείτε να σκουπίσετε με το χέρι ή κάτω από τη βρύση τη διάταξη διάτρησης.
- ▶ Σας προτείνουμε έναν τακτικό καθαρισμό του συστήματος παρασκευής με τη χρήση του T DISC συντήρησης, όπως περιγράφεται στο κεφάλαιο “Θέση της συσκευής TASSIMO σε λειτουργία”.

⚠ Προσοχή:

- Η διάταξη διάτρησης μπορεί αμέσως μετά τη διαδικασία παρασκευής να είναι πολύ θερμή.

! Σημαντικό:

- Μετά τη χρήση προτείνουμε να τοποθετήσετε το T DISC συντήρησης πάλι στη θήκη φύλαξης στην πίσω πλευρά της συσκευής (10).

Αφαλάτωση

Η συσκευή TASSIMO διαθέτει ένα αυτόματο πρόγραμμα αφαλάτωσης. Εάν ανάψει η λυχνία Αφαλάτωση (☹) ενώ η συσκευή είναι ενεργοποιημένη, θα πρέπει να εκτελέσετε άμεσα το πρόγραμμα αφαλάτωσης. Εάν η διαδικασία αφαλάτωσης δεν πραγματοποιηθεί σύμφωνα με τις οδηγίες μπορεί να προκληθούν ζημιές στη συσκευή.

! Σημαντικό:

- Εάν το νερό στην περιοχή σας είναι πολύ σκληρό, εάν παρατηρήσετε ασυνήθιστα μεγάλη ποσότητα ατμού ή εάν η ποσότητα του ροφήματος δεν είναι αυτή που θα έπρεπε, αφαλατώστε τη συσκευή προτού ανάψει το εικονίδιο αφαλάτωσης.

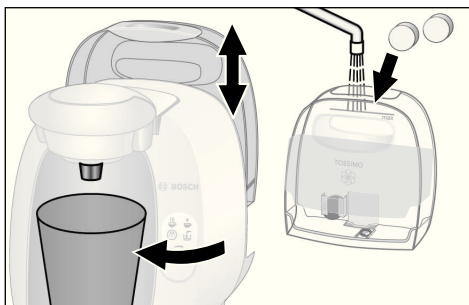
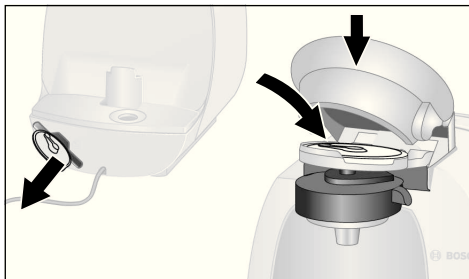

ℹ Πληροφορία:

Εάν έχετε ετοιμάσει ένα ρόφημα με γάλα ή με κακάο προτείνουμε να καθαρίσετε πρώτα τη διάταξη διάτρησης και μετά το σύστημα παρασκευής με το T DISC συντήρησης, πριν ετοιμάσετε το επόμενο ρόφημα.

Τα κατάλληλα μέσα αφαλάτωσης μπορείτε να τα προμηθευτείτε από το τμήμα εξυπηρέτησης πελατών (κωδικός προϊόντος 310967, επικοινωνία βλέπε σελ. 154) ή από το ειδικό εμπόριο.

ℹ Υπόδειξη:

- Σε καμία περίπτωση δεν πρέπει να διακόψετε το πρόγραμμα αφαλάτωσης.
- Μην πίνετε τα υγρά.
- Μη χρησιμοποιείτε ποτέ ξύδι ή άλλα μέσα που περιέχουν ξύδι.

Εκτέλεση προγράμματος αφαλάτωσης

- ▶ Αφαιρέστε το δοχείο νερού της συσκευής TASSIMO και βγάλτε το T DISC συντήρησης (11). Τοποθετήστε το στο σύστημα παρασκευής με το barcode να κοιτά προς τα κάτω και κλείστε την τάπα.
- ▶ Γεμίστε το δοχείο νερού μέχρι το σημάδι αφαλάτωσης (0,5l) και προσθέστε το μέσο αφαλάτωσης σύμφωνα με τις οδηγίες του κατασκευαστή.



ℹ Υπόδειξη:

Εάν το νερό που χρησιμοποιείτε είναι πολύ σκληρό, θα πρέπει να αυξήσετε την ποσότητα του μέσου αφαλάτωσης.

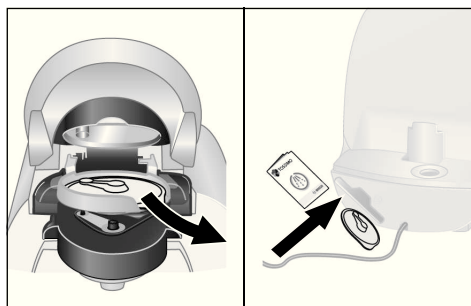
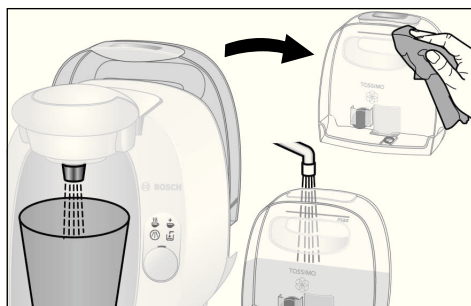
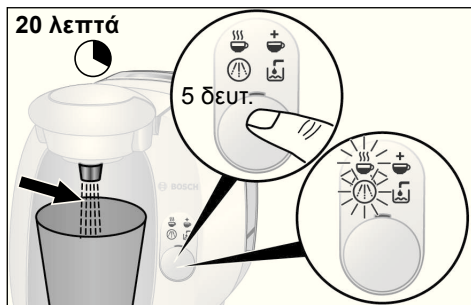
- ▶ Τώρα τοποθετήστε το δοχείο νερού και πιέστε το τελείως προς τα κάτω.
- ▶ Αφαιρέστε τη βάση φλιτζανιών και τοποθετήστε ένα κατάλληλο δοχείο ελάχιστης χωρητικότητας 500 ml κάτω από την έξοδο ροφήματος.



► Για την ενεργοποίηση του προγράμματος αφαλάτωσης κρατήστε για περίπου 5 δευτερόλεπτα πιεσμένο το πλήκτρο έναρξης/παύσης.

► Το πρόγραμμα αφαλάτωσης εκτελείται αυτόματα. Οι λυχνίες Αφαλάτωση  και Αυτόματη λειτουργία  αναβοσβήνουν. (διάρκεια προγράμματος περίπου 20 λεπτά). Το υγρό αφαλάτωσης περνά μέσα από τη συσκευή σε περισσότερες φάσεις και καταλήγει στο δοχείο συλλογής μέχρι να αδειάσει τελείως το δοχείο νερού. Στο δοχείο νερού παραμένει πάντα μία μικρή ποσότητα νερού.

► Η λυχνία Αναμονή  ανάβει μετά από περίπου 20 λεπτά λειτουργίας του προγράμματος αφαλάτωσης.

► Αδειάστε το δοχείο συλλογής και τοποθετήστε το πάλι κάτω από την έξοδο ροφήματος.

► Ξεπλύνετε σχολαστικά το δοχείο νερού και γεμίστε το με φρέσκο νερό μέχρι την ένδειξη MAX.

► Στην συνέχεια τοποθετήστε το και πάλι στη συσκευή TASSIMO.

► Ανοίξτε και κλείστε τη μονάδα παρασκευής (το T DISC συντήρησης παραμένει στη θήκη T DISC) και πιέστε το πλήκτρο έναρξης/παύσης. Η συσκευή πραγματοποιεί μία πλύση. Επαναλάβετε αυτή τη διαδικασία τέσσερις φορές. Η συσκευή TASSIMO έχει αφαλατωθεί με επιτυχία.

► Ανοίξτε τώρα το σύστημα παρασκευής, αφαιρέστε το T DISC συντήρησης και φυλάξτε το στην ειδική θήκη για το T DISC συντήρησης και τις σύντομες οδηγίες που υπάρχει στην πίσω πλευρά της συσκευής (10).

► Η συσκευή TASSIMO είναι πάλι έτοιμη για χρήση.

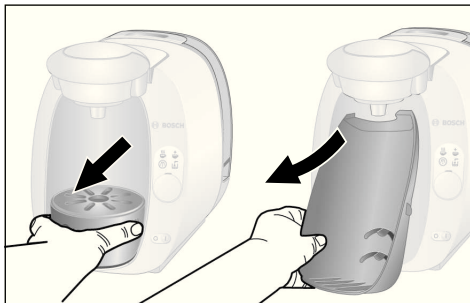

ΣΕΤ ΑΝΤΙΚΑΤΑΣΤΑΣΗΣ

Έχετε τη δυνατότητα να προμηθευτείτε τη βάση φλιτζανιών και το κάλυμμα σε διάφορα χρώματα από το τμήμα εξυπηρέτησης πελατών της Bosch (επικοινωνία βλέπε σελίδα 154) ή από το ειδικό εμπόριο.

Για την αλλαγή του σετ αντικατάστασης ακολουθήστε την εξής διαδικασία:

- ▶ Αφαιρέστε πρώτα τη βάση φλιτζανιών.
- ▶ Πιάστε το κάλυμμα από το κυρτό του τμήμα κάτω και τραβήξτε το προς τα έξω.
- ▶ Πιάστε πάλι το νέο κάλυμμα από το κυρτό τμήμα του και τοποθετήστε το στις δύο εσοχές της συσκευής.
- ▶ Γυρίστε το κάλυμμα μέχρι τέρματος προς το μηχάνημα και τοποθετήστε τη νέα βάση φλιτζανιών.

Απόσυρση

Απορρίψτε τη συσκευασία με τρόπο φιλικό προς το περιβάλλον. Αυτή η συσκευή χαρακτηρίζεται σύμφωνα με την ευρωπαϊκή οδηγία 2012/19/EK περί ηλεκτρικών και ηλεκτρονικών συσκευών (waste electrical and electronic equipment – WEEE).

Η οδηγία προκαθορίζει τα πλαίσια για μια απόσυρση και αξιοποίηση των παλιών συσκευών με ισχύ σ' όλη την ΕΕ. Για τους τρόπους αποκομιδής που ισχύουν επί του παρόντος, θα σας ενημερώσει ο ειδικός έμπορος.

! Σημαντικό:

- Η Bosch κατασκευάζει μόνο τη συσκευή TASSIMO. Για το λόγο αυτό η Bosch δεν εγγυάται την προμήθεια των TASSIMO T DISC.
- Για να αγοράσετε T DISC, επισκεφτείτε την ιστοσελίδα www.tassimo.com στο Internet.

Επιλύστε μόνοι σας τα προβλήματα







Στον πίνακα που ακολουθεί θα βρείτε λύσεις για τα προβλήματα ή τις βλάβες που σχετίζονται με τη χρήση της συσκευής TASSIMO και τις οποίες μπορείτε να αποκαταστήσετε μόνοι σας. Εάν δε βρείτε κάποια λύση για ένα συγκεκριμένο πρόβλημα επικοινωνήστε με το τμήμα εξυπηρέτησης πελατών.

Πρόβλημα	Πιθανή αιτία	Αντιμετώπιση
Η συσκευή δεν είναι σε λειτουργία. Δεν ανάβει καμία ένδειξη.	Δεν υπάρχει τροφοδοσία ρεύματος.	Ελέγξτε εάν η συσκευή έχει συνδεθεί σωστά στην πρίζα.
Η συσκευή τίθεται σε λειτουργία αλλά δεν βγάζει το ρόφημα.	Το δοχείο νερού δεν έχει τοποθετηθεί σωστά.	Ελέγξτε εάν το δοχείο νερού έχει τοποθετηθεί σωστά.
	Το δοχείο νερού αφαιρέθηκε κατά τη διαδικασία παρασκευής ή υπάρχει αέρας στο σύστημα.	Επανατοποθετήστε το δοχείο νερού στη σωστή θέση της συσκευής TASSIMO. Εκτελέστε το πρόγραμμα καθαρισμού με το T DISC συντήρησης.
	Το φλοτέρ στο δοχείο νερού έχει κολλήσει.	Καθαρίστε το δοχείο νερού και βεβαιωθείτε ότι το φλοτέρ μπορεί να κινηθεί.
Η Αυτόματη λειτουργία ☕ δεν ενεργοποιείται, η συσκευή παραμένει σε κατάσταση αναμονής.	Δεν έχει τοποθετηθεί το T DISC συντήρησης.	Ελέγξτε εάν έχει τοποθετηθεί το T DISC.
	Το barcode δεν ανιχνεύθηκε.	Καθαρίστε τη θυρίδα ανάγνωσης του barcode και προσπαθήστε πάλι ή ισιώστε το barcode στο T DISC με τον αντίχειρά σας.
		Χρησιμοποιήστε ένα άλλο T DISC. Εάν το πρόβλημα παραμένει επικοινωνήστε με τη γραμμή επικοινωνίας TASSIMO.

Περισσότερες πληροφορίες για την εξυπηρέτηση πελατών θα βρείτε στην ιστοσελίδα www.tassimo.com

Πρόβλημα	Πιθανή αιτία	Αντιμετώπιση
Η Αυτόματη λειτουργία ☹️ παρακάμφθηκε, η συσκευή περνά απευθείας στη Χειροκίνητη λειτουργία ☹️.	Το barcode δεν ανιχνεύθηκε.	Καθαρίστε το παράθυρο ανάγνωσης του barcode. Χρησιμοποιήστε ένα άλλο T DISC. Μπορείτε να προετοιμάσετε το ρόφημα κρατώντας πιεσμένο το πλήκτρο έναρξης/παύσης.
Η ποιότητα της κρέμας (καϊμάκι) έχει μειωθεί.	Η έξοδος ροφήματος είναι βουλωμένη ή λερωμένη.	Αφαιρέστε την έξοδο ροφήματος από τη μονάδα παρασκευής και βγάλτε τη διάταξη διατήρησης. Μετά τον καθαρισμό, επανασυναρμολογήστε τα εξαρτήματα και τοποθετήστε τα πάλι στη μονάδα παρασκευής.
Η μονάδα παρασκευής δεν μπορεί να κλείσει με ασφάλεια.	Η μονάδα διατήρησης / υποδοχή του T DISC δεν έχει τοποθετηθεί σωστά.	Τοποθετήστε σωστά την υποδοχή του T DISC και τη μονάδα διατήρησης.
	Το T DISC δεν έχει τοποθετηθεί σωστά.	Επανατοποθετήστε το T DISC και βεβαιωθείτε ότι έχει εισαχθεί σωστά.
	Η μονάδα παρασκευής δεν έχει κλείσει σωστά.	Πιέστε προς τα κάτω το άγκιστρο μέχρι να κουμπώσει με το χαρακτηριστικό κλικ.
Από τη μονάδα παρασκευής στάζει νερό.	Το T DISC έχει φθαρεί ή έχει τρυπήσει.	Διακόψτε τη διαδικασία παρασκευής αφαιρέστε το T DISC και καθαρίστε τη μονάδα παρασκευής.
	Δεν έχει τοποθετηθεί σωστά ή δεν έχει τοποθετηθεί καθόλου η μονάδα διατήρησης.	Ελέγξτε για να βεβαιωθείτε ότι η μονάδα διατήρησης έχει τοποθετηθεί σωστά.
Υπάρχει νερό στην επιφάνεια κάτω από τη βάση φλιτζανιών.	Πρόκειται για συμπυκνώματα.	Τα συμπυκνώματα είναι φυσιολογικά, δεν πρόκειται για ελάττωμα. Σκουπίστε τα με ένα πανί.

Περισσότερες πληροφορίες για την εξυπηρέτηση πελατών θα βρείτε στην ιστοσελίδα www.tassimo.com

Πρόβλημα	Πιθανή αιτία	Αντιμετώπιση
Το T DISC συντήρησης έχει φθαρεί ή έχει χαθεί.	Το T DISC συντήρησης θα πρέπει να χρησιμοποιείται πάντοτε για τη διαδικασία καθαρισμού και αφαλάτωσης.	Δείτε στο πίσω μέρος της συσκευής εάν υπάρχει στηθήκη το T DISC συντήρησης. Μπορείτε να παραγγείλετε το T DISC συντήρησης από το τμήμα εξυπηρέτησης πελατών της Bosch (κωδικός 611632, για τα στοιχεία επικοινωνίας ανατρέξτε στη σελίδα 154).
Η λυχνία Πλήρωσης δοχείου νερού  ανάβει ακόμα και όταν υπάρχει αρκετό νερό στο δοχείο.	Το φλοτέρ στο δοχείο νερού έχει κολλήσει.	Καθαρίστε το δοχείο νερού και βεβαιωθείτε ότι το φλοτέρ μπορεί να κινηθεί.
Οι λυχνίες  7d και  7e αναβοσβήνουν ταυτόχρονα και δεν είναι δυνατή η παρασκευή ροφημάτων.	Υπάρχει βλάβη στη συσκευή.	Θέστε τη συσκευή εκτός λειτουργίας από το διακόπτη On/Off, περιμένετε περίπου 5 λεπτά και ενεργοποιήστε πάλι τη συσκευή. Εάν οι λυχνίες  7d και  7e συνεχίζουν να αναβοσβήνουν επικοινωνήστε με τη γραμμή επικοινωνίας TASSIMO.
Η λυχνία Αφαλάτωσης  αναβοσβήνει ακόμα και όταν χρησιμοποιείτε μαλακό νερό.	Ακόμα και το μαλακό νερό περιέχει μία μικρή ποσότητα αλάτων.	Τα κατάλληλα μέσα αφαλάτωσης μπορείτε να τα προμηθευτείτε από το τμήμα εξυπηρέτησης πελατών (κωδικός προϊόντος 310967, επικοινωνία βλέπε σελ. 154) ή από το ειδικό εμπόριο.

Περισσότερες πληροφορίες για την εξυπηρέτηση πελατών θα βρείτε στην ιστοσελίδα www.tassimo.com

Garantiebedingungen

Gültig in der Bundesrepublik Deutschland

Die nachstehenden Bedingungen, die Voraussetzungen und Umfang unserer Garantieleistung beschreiben, lassen die Gewährleistungsverpflichtungen des Verkäufers aus dem Kaufvertrag mit dem Endabnehmer unberührt.

Für dieses Gerät leisten wir Garantie gemäß nachstehenden Bedingungen:

- Wir beheben unentgeltlich nach Maßgabe der folgenden Bedingungen (Nr. 2 – 6) Mängel am Gerät, die nachweislich auf einem Material- und/ oder Herstellungsfehler beruhen, wenn sie uns unverzüglich nach Feststellung und innerhalb von 24 Monaten nach Lieferung an den Erstendabnehmer gemeldet werden. Zeigt sich der Mangel innerhalb von 6 Monaten ab Lieferung, wird vermutet, dass es sich um einen Material- oder Herstellungsfehler handelt.
- Die Garantie erstreckt sich nicht auf leicht zerbrechliche Teile wie z.B. Glas oder Kunststoff bzw. Glühlampen. Eine Garantiepflicht wird nicht ausgelöst durch geringfügige Abweichungen von der Soll Beschaffenheit, die für Wert und Gebrauchstauglichkeit des Gerätes unerheblich sind, oder durch Schäden aus chemischen und elektrochemischen Einwirkungen von Wasser, sowie allgemein aus anomalen Umweltbedingungen oder sachfremden Betriebsbedingungen oder wenn das Gerät sonst mit ungeeigneten Stoffen in Berührung gekommen ist. Ebenso kann keine Garantie übernommen werden, wenn die Mängel am Gerät auf Transportschäden, die nicht von uns zu vertreten sind, nicht fachgerechte Installation und Montage, Fehlgebrauch, eine nicht haushaltsübliche Nutzung, mangelnde Pflege oder Nichtbeachtung von Bedienungs- oder Montagehinweisen zurückzuführen sind. Der Garantieanspruch erlischt, wenn Reparaturen oder Eingriffe von Personen vorgenommen werden, die hierzu von uns nicht ermächtigt sind, oder wenn unsere Geräte mit Ersatzteilen, Ergänzungs- oder Zubehörteilen versehen werden, die keine Originalteile sind und dadurch ein Defekt verursacht wird.
- Die Garantieleistung erfolgt in der Weise, dass mangelhafte Teile nach unserer Wahl unentgeltlich instandgesetzt oder durch einwandfreie Teile ersetzt werden.
Geräte, die zumutbar (z.B. im PKW) transportiert werden können, und für die unter Bezugnahme auf diese Garantie eine Garantieleistung beansprucht wird, sind unserer nächstgelegenen Kundendienststelle oder unserem Vertragskundendienst zu übergeben oder zuzusenden. Instandsetzungen am Aufstellungsort können nur für stationär betriebene (feststehende) Geräte verlangt werden.
Es ist jeweils der Kaufbeleg mit Kauf- und/oder Lieferdatum vorzulegen. Ersetzte Teile gehen in unser Eigentum über.
- Sofern die Nachbesserung von uns abgelehnt wird oder fehlschlägt, wird innerhalb der oben genannten Garantiezeit auf Wunsch des Endabnehmers kostenfrei gleichwertiger Ersatz geliefert.
- Garantieleistungen bewirken weder eine Verlängerung der Garantiefrist, noch setzen sie eine neue Garantiefrist in Lauf. Die Garantiefrist für eingebaute Ersatzteile endet mit der Garantiefrist für das ganze Gerät.
- Weitergehende oder andere Ansprüche, insbesondere solche auf Ersatz außerhalb des Gerätes entstandener Schäden sind – soweit eine Haftung nicht zwingend gesetzlich angeordnet ist – ausgeschlossen.

Diese Garantiebedingungen gelten für in Deutschland gekaufte Geräte. Werden Geräte ins Ausland verbracht, die die technischen Voraussetzungen (z.B. Spannung, Frequenz, Gasarten, etc.) für das entsprechende Land aufweisen und die für die jeweiligen Klima- und Umweltbedingungen geeignet sind, gelten diese Garantiebedingungen auch, soweit wir in dem entsprechenden Land ein Kundendienstnetz haben. Für im Ausland gekaufte Geräte gelten die von unserer jeweils zuständigen Landesvertretung herausgegebenen Garantiebedingungen. Diese können Sie über Ihren Fachhändler, bei dem Sie das Gerät gekauft haben, oder direkt bei unserer Landesvertretung anfordern.

Beachten Sie unser weiteres Kundendienst-Angebot:

Auch nach Ablauf der Garantie stehen Ihnen unser Werkskundendienst und unsere Servicepartner zur Verfügung.

Robert Bosch Hausgeräte GmbH
Carl Wery Str. 34 / 81739 München // Germany

Gültig in Österreich und in der Schweiz

Für dieses Gerät gelten die von unserer jeweils zuständigen Landesvertretung herausgegebenen Garantiebedingungen, in dem das Gerät gekauft wurde. Sie können die Garantiebedingungen jederzeit über Ihren Fachhändler, bei dem Sie das Gerät gekauft haben oder direkt bei unserer Landesvertretung anfordern.

Darüber hinaus sind diese auch im Internet unter der benannten Webadresse hinterlegt. Für die Inanspruchnahme von Garantieleistungen ist in jedem Fall die Vorlage des Kaufbeleges erforderlich.

04/2010

en Guarantee

The guarantee conditions for this appliance are as defined by our representative in the country in which it is sold. Details regarding these conditions can be obtained from the dealer from whom the appliance was purchased. The bill of sale or receipt must be produced when making any claim under the terms of this guarantee.

es Garantía

CONDICIONES DE GARANTIA PAE BOSCH se compromete a reparar o reponer de forma gratuita durante un período de 24 meses, a partir de la fecha de compra por el usuario final, las piezas cuyo defecto o falta de funcionamiento obedezca a causas de fabricación, así como la mano de obra necesaria para su reparación, siempre y cuando el aparato sea llevado por el usuario al taller del Servicio Técnico Autorizado por BOSCH.

En el caso de que el usuario solicitara la visita del Técnico Autorizado a su domicilio para la reparación del aparato, estará obligado el usuario a pagar los gastos del desplazamiento.

Esta garantía no incluye: lámparas, cristales, plásticos, ni piezas estéticas, reclamadas después del primer uso, ni averías producidas por causas ajenas a la fabricación o por uso no doméstico.

Igualmente no están amparadas por esta garantía las averías o falta de funcionamiento producidas por causas no imputables al aparato (manejo inadecuado del mismo, limpiezas, voltajes e instalación incorrecta) o falta de seguimiento de las instrucciones de funcionamiento y mantenimiento que para cada aparato se incluyen en el folleto de instrucciones. Para la efectividad de esta garantía es imprescindible acreditar por parte del usuario y ante el Servicio Autorizado de BOSCH, la fecha de adquisición mediante la correspondiente FACTURA DE COMPRA que el usuario acompañará con el aparato cuando ante la eventualidad de una avería lo tenga que llevar al Taller Autorizado.

La intervención en el aparato por personal ajeno al Servicio Técnico Autorizado por BOSCH, significa la pérdida de garantía. GUARDE POR TANTO LA FACTURA DE COMPRA. Todos nuestros técnicos van provistos del correspondiente carnet avalado por ANFEL (Asociación Nacional de Fabricantes de Electrodomésticos) que le acredita como Servicio Autorizado de BOSCH. Exija su identificación.

fr Garantie (CH)

Les conditions de garantie applicables sont celles publiées par notre distributeur dans le pays où a été effectué l'achat. Le revendeur chez qui vous vous êtes procuré l'appareil fournira les modalités de garantie sur simple demande de votre part. En cas de recours en garantie, veuillez toujours vous munir de la preuve d'achat.

it Garanzia (CH)

Per questo apparecchio sono valide le condizioni di garanzia pubblicate dal nostro rappresentante nel paese di vendita. Il rivenditore, presso il quale è stato acquistato l'apparecchio, è sempre ben disposto a fornire a richiesta informazioni a proposito. Per l'esercizio del diritto di garanzia è comunque necessario presentare il documento di acquisto.

pt Garantia

Para este aparelho vigoram as condições de garantia publicadas pelo nosso representante no país em que o mesmo for adquirido. O representante onde comprou o aparelho poderá dar-lhe mais pormenores sobre este assunto. Para a prestação de qualquer serviço dentro da garantia é, no entanto, necessária a apresentação do documento de compra do aparelho.

no Garanti

For dette apparatet gjelder de garantibetingelser som er oppgitt av vår representant i de respektive land. Detaljer om disse garantibetingelsene får du ved å henvende deg til elektrohandelen der du har kjøpt apparatet. Ved krav i forbindelse med garantitytelser, er det i alle fall nødvendig å legge fram kvittering for kjøpet av apparatet.

da Reklamationsret

På dette apparat yder Bosch 2 års reklamationsret. Købsnota skal altid vedlægges ved indsendelse til reparation, hvis denne ønskes udført indenfor retten til reklamation. Medfølger købsnota ikke, vil reparationen altid blive udført mod beregning.

Indsendelse til reparation

Skulle Deres Bosch apparat gå i stykker, kan det indsendes til vort serviceværksted: BSH Hvidevarer A/S, Telegrafvej 4, 2750 Ballerup, tlf. 44 89 88 10.

sv Konsumentbestämmelser

I Sverige gäller av EHL antagna konsumentbestämmelser. Den fullständiga texten finns hos din handlare. Spar kvittot.

el Όροι εγγύησης

1. Η Εγγύηση καλής λειτουργίας των προϊόντων μας παρέχεται για χρονικό διάστημα είκοσι τεσσάρων (24) μηνών από την ημερομηνία της πρώτης αγοράς που αναγράφεται στη θεωρημένη απόδειξη αγοράς. Για την παροχή της εγγύησης απαιτείται η επίδειξη της θεωρημένης απόδειξης αγοράς στην οποία αναγράφεται ο τύπος και το μοντέλο του προϊόντος.

2. Η εταιρεία μέσα στα ανωτέρω χρονικά όρια, σε περίπτωση πλημμελούς λειτουργίας της συσκευής, αναλαμβάνει την υποχρέωση της επαναφοράς της σε ομαλή λειτουργία και της αντικατάστασης κάθε τυχόν ελαττωματικού μέρους (πλην των αναλώσιμων και των ευπαθών, όπως τα γυάλινα, λαμπτήρες κλπ). Απαραίτητη προϋπόθεση για να ισχύει η εγγύηση είναι η μη λειτουργία της συσκευής να προέρχεται από την πολυμελή κατασκευή της και όχι επί παραδείγματι από κακή χρήση, λανθασμένη εγκατάσταση, μη τήρηση των οδηγιών χρήσης της συσκευής, ακατάλληλη συντήρηση από πρόσωπα μη εξουσιοδοτημένα από την BSH Ελλάς ABE ή από εξωγενείς παράγοντες όπως διακοπές ηλεκτρικού ρεύματος ή διαφοροποίησης της τάσης κλπ.

3. Στην περίπτωση που το προϊόν δεν λειτουργεί σωστά λόγω της κατασκευής του και εφόσον η πλημμελής λειτουργία εκδηλώθηκε κατά την περίοδο εγγύησης, το Εξουσιοδοτημένο Σέρβις (η το εξουσιοδοτημένο συνεργείο) της BSH Ελλάς ABE θα το επισκευάσει με σκοπό τη χρήση για την οποία κατασκευάστηκε, χωρίς να υπάρξει χρέωση για ανταλλακτικά ή την εργασία.

4. Δεν καλύπτονται από την εγγύηση οι χρεώσεις και οι κίνδυνοι που σχετίζονται με τη μεταφορά του προϊόντος προς επισκευή στον μεταπωλητή ή προς το Εξουσιοδοτημένο Σέρβις της BSH Ελλάς ABE

5. Όλες οι επισκευές της εγγύησης πρέπει να γίνονται από το Εξουσιοδοτημένο Σέρβις (η το εξουσιοδοτημένο συνεργείο) της BSH Ελλάς ABE.

6. Η εγγύηση δεν καλύπτει κανένα προϊόν που χρησιμοποιείται πέραν των προδιαγραφών για τις οποίες κατασκευάστηκε (π.χ. οικιακή χρήση).

7. Η εγγύηση καλής λειτουργίας που παρέχεται από τον κατασκευαστή παύει αν αποκολληθούν, αλλοιωθούν ή τροποποιηθούν με οποιοδήποτε τρόπο οι ταινίες ασφαλείας ή οι ειδικές διακριτικές αυτοκόλλητες ετικέτες επί των οποίων αναγράφεται ο αριθμός σειράς ή η ημερομηνία αγοράς.

8. Η εγγύηση δεν καλύπτει:

- Επισκευές, μετατροπές ή καθαρισμούς που έλαβαν χώρα σε κέντρο service μη εξουσιοδοτημένο από την BSH Ελλάς ABE.
- Λάθος χρήση, υπερβολική χρήση, χειρισμό ή λειτουργία του προϊόντος κατά τρόπο μη σύμφωνο με τις οδηγίες που περιέχονται στα εγχειρίδια χρήσης και/ή στα σχετικά έγγραφα χρήσης, συμπεριλαμβανομένων της πλημμελούς φύλαξης της συσκευής, της πτώσης της συσκευής κλπ.
- Προϊόντα με δυσανάγνωστο αριθμό σειράς.
- Ζημιές που προκαλούνται ενδεικτικά από αστραπές, νερό ή υγρασία, φωτιά, πόλεμο, δημόσιες αναταραχές, λάθος τάσεις του δικτύου παροχής ρεύματος, ή οποιοδήποτε λόγο που είναι πέραν από τον έλεγχο του κατασκευαστή ή του εξουσιοδοτημένου συνεργείου.

9. Η εγγύηση που προσφέρεται παύει να ισχύει εφόσον η κυριότητα της συσκευής μεταβιβαστεί σε τρίτο πρόσωπο από τον αρχικό αγοραστή το όνομα του οποίου αναγράφεται στο παραστατικό αγοράς της συσκευής.

10. Αντικατάσταση της συσκευής γίνεται μόνο εφόσον δεν είναι δυνατή η επιδιόρθωση της κατόπιν πιστοποίησης της αδυναμίας επισκευής από το Εξουσιοδοτημένο Σέρβις (η το εξουσιοδοτημένο συνεργείο) της BSH Ελλάς ABE.

11. Η κάθε επισκευή ή η αντικατάσταση ελαττωματικού μέρους δεν παρατείνει τον χρόνο εγγύησης του προϊόντος.

12. Εξαρτήματα και υλικά που αντικαθίστανται κατά τη διάρκεια της εγγύησης επιστρέφονται στο συνεργείο.

BSH A.B.E. – 17ο χλμ Εθνικής οδού Αθηνών
– Λαμίας & Ποταμού 20, Κηφισιά

SERVICE
Αθήνα: 17ο χλμ. Εθνικής οδού Αθηνών
– Λαμίας & Ποταμού 20, Κηφισιά
τηλ.: 210-42.77.700

Θες/νίκη: 8,3ο χλμ. Εθνικής οδού Θες/νίκης
– Μουδανίων, Περιοχή Θέρμη
τηλ.: 2310-497.200

Πάτρα: Χαραλάμπη & Ερενστρώλε
τηλ.: 2610-330.478

Κρήτη: Εθνικής Αντιστάσεως 23 & Καλαμά, Ηράκλειο
τηλ.: 2810-321.573

Κύπρος: Αρχ. Μακαρίου Γ' 39, 2407 Εγκώμη
Λευκωσία – Κύπρος
τηλ.: 77778007

Kundendienst – Customer Service

DE Deutschland, Germany

BSH Hausgeräte Service GmbH
Zentralwerkstatt für kleine
Hausgeräte
Online Auftragsstatus, Pickup
Service für Kaffeevollautomaten und
viele weitere Infos unter:
www.bosch-home.com

Reparaturservice*

(Mo-Fr: 8:00-18:00 erreichbar)
Tel.: 01801 33 53 03
<mailto:cp-servicecenter@bshg.com>

Ersatzteilbestellung*

Tel.: 01801 33 53 04
Fax: 01801 33 53 08
<mailto:spareparts@bshg.com>
Wir sind an 365 Tagen rund um die Uhr
erreichbar.

* 3,9 Ct./Min. aus dem Festnetz, Mobilfunk
max. 0,42 €/Min.,

AT Österreich, Austria

BSH Hausgeräte Gesellschaft mbH
Werkskundendienst für Hausgeräte
Quellenstrasse 2
1100 Wien
Tel.: 0810 550 511*
Fax: 01 605 75 51 212
<mailto:vie-stoerungsannahme@bshg.com>

Hotline für Espresso-Geräte:

Tel.: 0810 700 400*
www.bosch-home.at

*innerhalb Österreichs zum Regionaltarif

CH Schweiz, Suisse, Svizzera, Switzerland

BSH Hausgeräte AG
Werkskundendienst für Hausgeräte
Fahrweidstrasse 80
8954 Geroldswil
<mailto:ch-info.hausgeraete@bshg.com>
Service Tel.: 0848 840 040
Service Fax: 0848 840 041
<mailto:ch-reparatur@bshg.com>
Ersatzteile Tel.: 0848 880 080
Ersatzteile Fax: 0848 880 081
<mailto:ch-ersatzteil@bshg.com>
www.bosch-home.com

CY Cyprus, Κύπρος

BSH Ikiakes Syskeves-Service
39, Arh. Makaariou III Str.
2407 Egomi/Nikosia (Lefkosia)
Tel.: 77 77 807
Fax: 022 65 81 28
<mailto:bsh.service.cyprus@cytanet.com.cy>

DK Danmark, Denmark

BSH Hvidevarer A/S
Telegrafvej 4
2750 Ballerup
Tel.: 44 89 89 85
Fax: 44 89 89 86
<mailto:BSH-Service.dk@BSHG.com>
www.bosch-home.dk

ES España, Spain

BSH Electrodomésticos España S.A.
Servicio Oficial del Fabricante
Parque Empresarial PLAZA,
C/ Manfredonia, 6
50197 Zaragoza
Tel.: 902 28 88 38
www.bosch-home.es

FR France

BSH Electroménager S.A.S.
50 rue Ardoin - BP 47
93401 SAINT-OUEN cedex
Service interventions à domicile:
01 40 10 11 00
Service Consommateurs:
0 892 698 010 (0,34 € TTC/mn)
Service Pièces Détachées et
Accessoires:
0 892 698 009 (0,34 € TTC/mn)
<mailto:soa-bosch-conso@bshg.com>
www.bosch-home.fr

GB Great Britain

BSH Home Appliances Ltd.
Grand Union House
Old Wolverton Road
Wolverton
Milton Keynes MK12 5PT
To arrange an engineer visit, to order
spare parts and accessories or for
product advice please visit www.bosch-home.co.uk
Or call
Tel.: 0844 892 8979*

*Calls from a BT landline will be charged at
up to 3 pence per minute. A call set-up fee
of up to 6 pence may apply.

GR Greece, Ελλάς

BSH Ikiakes Siskeves A.B.E.
Central Branch Service
17 km E.O. Athinon-Lamias &
Potamou 20
14564 Kifisia
Πανελλήνιο τηλέφωνο:
181 82 (αστική χρέωση)
www.bosch-home.gr

IE Republic of Ireland

BSH Home Appliances Ltd.
Unit F4, Ballymount Drive
Ballymount Industrial Estate
Walkinstown
Dublin 12
Service Requests, Spares and
Accessories
Tel.: 01450 2655
Fax: 01450 2520
www.bosch-home.eu

NO Norge, Norway

BSH Husholdningsapparater A/S
Grensesvingen 9
0661 Oslo
Tel.: 22 66 06 00
Fax: 22 66 05 50
<mailto:Bosch-Service-NO@bshg.com>
www.bosch-home.no

PT Portugal

BSHP Electrodomésticos Lda.
Rua Alto do Montijo, nº 15
2790-012 Carnaxide
Tel.: 707 500 545
Fax: 214 250 701
<mailto:bosch.electrodomesticos.pt@bshg.com>
www.bosch-home.pt

SE Sverige, Sweden

BSH Home Appliances AB
Landsvägen 32
169 29 Solna
Tel.: 0771 11 22 77
<mailto:Bosch-Service-SE@bshg.com>
www.bosch-home.se