





TASSIMO



TAS 40xx



BOSCH

-  Gebrauchsanleitung
-  User manual
-  Notice d'utilisation
-  Istruzioni per l'uso
-  Instrucciones de uso

Inhaltsverzeichnis de

Sicherheitshinweise.....	2
Ihr TASSIMO Gerät auf einen Blick.....	3
Ihr TASSIMO Gerät in Betrieb nehmen.....	3
Bedien- und Anzeigeelemente.....	5
Tassengröße.....	6
Zubereitung von Getränken.....	7
Pflege und tägliche Reinigung.....	9
Entkalken.....	10
Entsorgung.....	11
Probleme selbst beheben.....	12
Garantie.....	65
TASSIMO Infoline.....	68

Table of contents en

Safety instructions.....	14
Your TASSIMO machine at a glance.....	15
First use of your TASSIMO machine.....	15
Controls and displays.....	17
Cup size.....	18
How to use your TASSIMO machine.....	19
Maintenance and day to day care.....	21
Descaling.....	22
Disposal.....	23
Troubleshooting.....	24
Warranty.....	66
TASSIMO careline.....	68

Sommaire fr

Consignes de sécurité.....	26
Présentation de votre système TASSIMO	27
Mise en service de votre système	
TASSIMO.....	27
Éléments de commande et d'affichage.....	29
Taille de la tasse.....	30
Préparation des boissons.....	31
Entretien et nettoyage quotidiens.....	33
Détartrage.....	34
Recyclage de votre machine.....	35
Conseils en cas de panne.....	36
Garantie.....	66
TASSIMO infoline.....	68

Indice it

Istruzioni di sicurezza.....	38
Riepilogo del vostro apparecchio	
TASSIMO.....	39
Mettere in funzione TASSIMO.....	39
Elementi di comando e indicatori.....	41
Dimensioni delle tazze.....	42
Preparazione di bevande.....	43
Cura e pulizia quotidiana.....	45
Decalcificare.....	46
Smaltimento.....	47
Soluzione di guasti.....	48
Garanzia.....	66
TASSIMO infoline.....	68

Índice es

Instrucciones de seguridad.....	50
Descripción general de la máquina	
TASSIMO.....	51
Primer uso de la máquina TASSIMO.....	51
Controles e indicadores visuales.....	53
Tamaño de la taza.....	55
Cómo utilizar la máquina TASSIMO.....	55
Mantenimiento y cuidado diario.....	58
Descalcificación.....	59
Eliminación.....	60
Resolución de problemas.....	61
Garantía.....	64
Servicio al Consumidor de TASSIMO.....	68



■ Bitte lesen Sie die Gebrauchsanleitung und Kurzanleitung sorgfältig durch, handeln danach und bewahren die Anleitungen auf.

Vielen Dank, dass Sie sich für unser TASSIMO Gerät entschieden haben. Mit TASSIMO können Sie jederzeit Ihr Lieblingsheißgetränk genießen. Verführerischer Latte Macchiato, cremiger Cappuccino, aromatischer Kaffee, kräftiger Espresso, Tee und eine Kakao-Spezialität können Sie sich jetzt mit nur einem Knopfdruck zubereiten.

Ihr TASSIMO Gerät funktioniert ausschließlich mit speziell entwickelten Kapseln, den sogenannten TASSIMO-T DISCs. Wenn Sie eine T DISC in das Gerät einlegen, liest die TASSIMO Maschine automatisch den auf die T DISC Folie aufgedruckten Strichcode. Dieser enthält genaue Angaben bzgl. der erforderlichen Getränkemenge sowie Brühdauer und Temperatur des gewählten Getränks. T DISCs sind perfekt auf das TASSIMO Brühsystem abgestimmt und bieten so Tasse für Tasse den perfekten Genuss. Bitte verwenden Sie nur die für die TASSIMO Maschine speziell entwickelten T DISCs, um eine maschinenfreundliche Benutzung zu garantieren.

Sicherheitshinweise



Stromschlaggefahr!

- **Benutzen Sie das Gerät ausschließlich im Haushalt und nicht für den gewerblichen Gebrauch.**
- Betreiben und schließen Sie das Gerät nur gemäß den Angaben auf dem Typenschild an.
- Benutzen Sie Ihr TASSIMO Gerät nur, wenn Netzkabel und Gerät keine Beschädigungen aufweisen.
- Verwenden Sie das Gerät nur in Innenräumen bei Raumtemperatur.
- Personen (auch Kinder) mit verminderten körperlichen Sinneswahrnehmungs- oder geistigen Fähigkeiten oder mit mangelnder Erfahrung und Wissen, das Gerät nicht bedienen lassen, außer sie werden beaufsichtigt oder hatten eine Einweisung bezüglich des Gebrauchs des Gerätes durch eine Person, die für ihre Sicherheit verantwortlich ist.
- Kinder beaufsichtigen, um zu verhindern, dass sie mit dem Gerät spielen.
- Ziehen Sie im Fehlerfall sofort den Netzstecker.
- Reparaturen an Ihrem Gerät, wie z. B. eine beschädigte Zuleitung auswechseln, dürfen Sie nur durch unseren Kundendienst ausführen lassen um Gefährdungen zu vermeiden.
- Tauchen Sie das Gerät oder Netzkabel niemals in das Wasser.



Verbrühungsgefahr!

- **Warten Sie, bevor Sie das Brühsystem öffnen, bis das orange Licht aufleuchtet.**
- Öffnen Sie während des Brühvorgangs niemals das Brühsystem.
- Bitte beachten Sie, dass die zubereiteten Getränke sehr heiß sind.

Ihr TASSIMO Gerät auf einen Blick

Bitte klappen Sie vor dem Weiterlesen die dazugehörige Bildseite am Anfang des Heftes nach links aus.

- 1 Kabelstafach
- 2 Ein/Aus Schalter
- 3 Abnehmbarer Wassertank
 - a Wassertankdeckel
 - b Schwimmer
- 4 Tassenpodest
 - a Auffangbehälter
 - b Tropfgitter
 - c Höhenverstellung
- 5 Start/Stopp Taste
- 6 Anzeigeelemente
 - a Standby ☺
 - b Automatik ☺
 - c Manuell ☺
 - d Wassertank füllen ☺
 - e Entkalken ☺
- 7 Bügelverschluss
- 8 Brühsystem
 - a T DISC Träger
 - b Stanzvorrichtung
 - c Getränkeauslauf
 - d Strichcode-Lesefenster
- 9 Aufbewahrungsfach für Service T DISC und Kurzanleitung Reinigung / Entkalken
- 10 Service T DISC (Erste Benutzung, Reinigung und Entkalken)
- 11 Kurzanleitung Reinigung / Entkalken

Wir empfehlen, die Service T DISC und die Kurzanleitung immer im dafür vorgesehenen Fach in der **Geräterückseite** aufzubewahren.

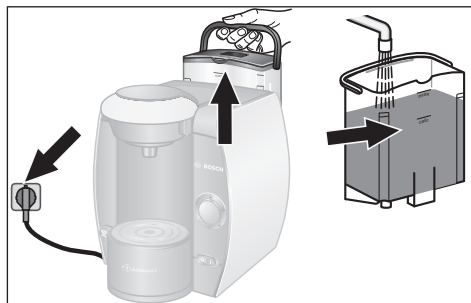

Ihr TASSIMO Gerät in Betrieb nehmen

Vor der Erstbenutzung Ihres TASSIMO Gerätes, müssen Sie folgende Punkte beachten:

- ▶ Ziehen Sie das Netzkabel auf die passende Länge aus dem Kabelfach und schließen Sie den Netzstecker an das Stromnetz an.
- ▶ Nehmen Sie den Wassertank ab, reinigen Sie ihn gründlich unter fließendem Wasser und füllen frisches, kaltes Wasser bis zur Markierung MAX ein.
- ▶ Entnehmen Sie die Service T DISC aus dem Fach auf der Rückseite des Gerätes.
- ▶ Nun setzen Sie den Wassertank gerade auf und drücken ihn ganz nach unten.



- ▶ Stellen Sie den Ein/Aus Schalter auf I. Alle Anzeigeelemente leuchten kurz auf, anschließend leuchtet  Standby.
- ▶ Wählen Sie eine große Tasse (mind. 200ml) und stellen diese auf das Tassenpodest.

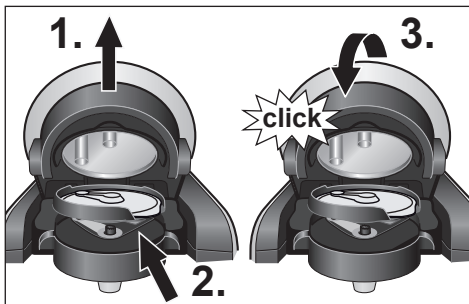

- ▶ 1. Öffnen Sie jetzt das Brühsystem. Dazu ziehen sie den Bügelverschluss einfach nach oben.
- 2. Legen Sie die Service T DISC mit dem Strichcode nach unten auf den T DISC Träger. Bitte beachten Sie, dass die Lasche der T DISC in der Aussparung rechts fixiert ist.
- 3. Jetzt schließen Sie das Brühsystem, indem Sie den Bügelverschluss fest nach unten drücken bis er hörbar einrastet.
- 4. Drücken Sie nun die Start/Stopp Taste. Daraufhin startet der Reinigungsvorgang und die Tasse wird mit Wasser gefüllt.
- 5. Nach Brühende entleeren Sie die Tasse und stellen diese wieder auf das Tassenpodest.



Wichtig:
Bitte wiederholen Sie den obigen Vorgang 4 – 5 noch 4 mal.

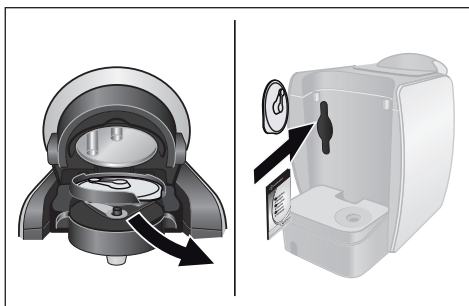

- ▶ Anschließend öffnen Sie das Brühsystem, entnehmen die Service T DISC und bewahren diese im Fach für Service T DISC und Kurzanleitung in der **Geräterückseite** auf.

Ihr TASSIMO Gerät ist jetzt betriebsbereit.

Bedien- und Anzeigeelemente

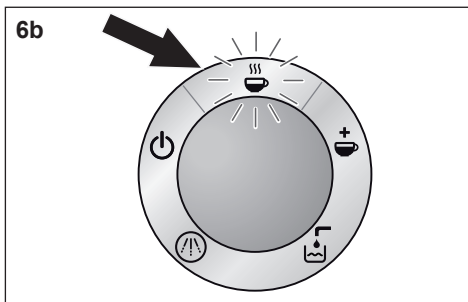
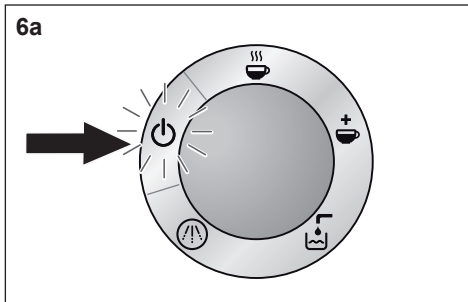

Bedienelemente

Ein/Aus Schalter

Mit dem Ein/Aus Schalter können Sie Ihr TASSIMO Gerät in den Standby  Zustand schalten oder komplett ausschalten.

Beim Einschalten leuchten alle 5 Anzeigeelemente kurz auf. Das Standby-Lichtsignal bleibt an, solange das Gerät in Betrieb ist.

Hinweis: Sie sollten Ihr TASSIMO Gerät aus Energiespar-Gründen nach jedem Gebrauch komplett ausschalten.

Start/Stopp Taste

Sobald die T DISC Ihrer Wahl korrekt in Ihr TASSIMO Gerät eingelegt ist, können Sie durch Drücken der Start/Stopp Taste den Brühvorgang aktivieren. Durch erneutes Drücken können Sie den Brühvorgang vorzeitig stoppen, um das Getränk an Ihren individuellen Geschmack anzupassen.

Anzeigeelemente

6a Standby

 Standby leuchtet orange, sobald Sie den Ein/Aus Schalter auf I geschaltet haben. Sie können das Brühsystem jetzt öffnen, die T DISC entnehmen, oder eine neue einlegen.

6b Automatik

 Automatik leuchtet grün, sobald Ihr TASSIMO Gerät brühbereit ist.

 Automatik blinkt, direkt nachdem Sie den Brühvorgang mittels Drücken der Start/Stopp Taste aktiviert haben.

Öffnen Sie während des Brühvorgangs niemals das Brühsystem.

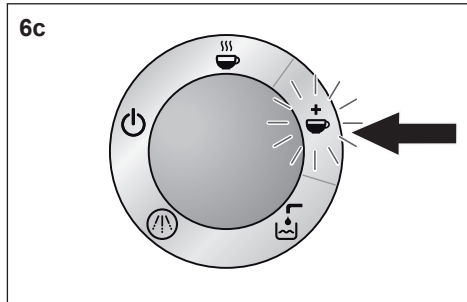

6c Manuell ☺

☺ Manuell leuchtet grün, sobald der Brühvorgang beendet wurde. Ihr Getränk ist fertig. Sie haben jedoch innerhalb von 20 Sekunden die Möglichkeit, den Brühprozess durch dauerhaftes Drücken der Start/Stopp Taste zu verlängern und somit die Intensität Ihres Getränks zu reduzieren. Dadurch wird Ihr Getränk milder.

☺ Manuell blinkt während der Zubereitung. Öffnen Sie während des Brühvorgangs niemals das Brühsystem.

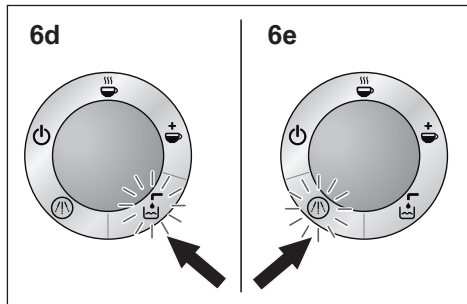

6d Wassertank füllen ☹

☹ Wassertank füllen blinkt rot, wenn der abnehmbare Wassertank wieder mit Wasser aufgefüllt werden muss. Bitte entnehmen Sie den Wassertank, füllen ihn auf und setzen ihn wieder in Ihr TASSIMO Gerät ein.

6e Entkalken ☹

☹ Entkalken leuchtet rot, sobald Ihr TASSIMO Gerät entkalkt werden muss. Bitte entkalken Sie Ihr Gerät ausschließlich gemäß der Anleitung im „Kapitel Entkalken“.



Tassengröße

Durch die Höhenverstellung des Tassenpodestes, haben Sie die Möglichkeit Tassen und Gläser Ihrer Getränkewahl anzupassen. Benutzen Sie die Grundeinstellung für normale Tassen. Sie haben die Möglichkeit, das Tassenpodest für kleine Tassen (z.B. Espressotassen) anzupassen indem Sie die Höhenverstellung entgegen dem Uhrzeigersinn drehen bis sie einrastet. Desweiteren können Sie das Tassenpodest für große Tassen oder Gläser komplett herausnehmen.

Um ein Überlaufen zu vermeiden, sollten Sie für jede Getränkewahl die passende Tassengröße auswählen:

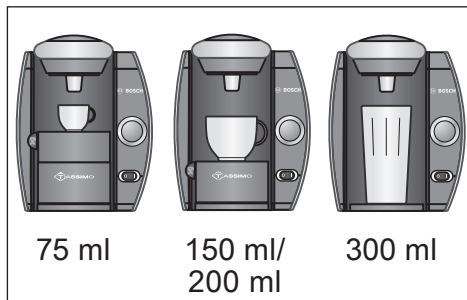

Espresso: mindestens 75 ml
 Filterkaffee & Caffe Crema: mind. 150 ml
 Cappuccino & Tee
 & Kakao-Spezialitäten: mindestens 200 ml
 Latte Macchiato: mind. 300 ml

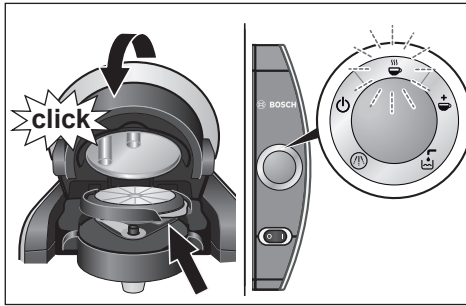

Zubereitung von Getränken

Wichtig: Füllen Sie täglich **ausschließlich** frisches, kaltes Wasser (kein Mineralwasser mit Kohlensäure) in den Wassertank. Ihr TASSIMO Gerät muss betriebsbereit sein. Sie erkennen dies an dem leuchtenden  Standby.





- ▶ Je nach Getränkeart stellen Sie zuerst eine passende Tasse auf das Tassenpodeest. Dieses können Sie entsprechend der Tassengröße in der Höhe anpassen oder für große Tassen/Gläser komplett herausnehmen. Der Abstand zwischen Tassenrand und Brühsystem sollte dabei möglichst gering sein, um unnötiges Spritzen zu vermeiden.
- ▶ Öffnen Sie nun das Brühsystem, indem Sie den Bügelverschluss nach oben ziehen.
- ▶ Wählen Sie eine Getränke T DISC und legen Sie diese mit der bedruckten Folie nach unten in den T DISC Träger ein. Bitte darauf achten, daß die Lasche der T DISC in der Aussparung vorne rechts liegt.
- ▶ Schließen Sie das Brühsystem mit dem Bügelverschluss so fest bis es einrastet.  Standby blinkt während der Strichcode gelesen wird.  Automatik leuchtet grün, wenn Ihr TASSIMO Gerät bereit ist, Ihr Getränk zu brühen.

Ihr TASSIMO Gerät brüht jederzeit automatisch Ihr Lieblingsgetränk. Jedoch können Sie mit TASSIMO die Intensität der Getränke Ihrem individuellen Geschmack anpassen.

1. Automatischer Betrieb:



Durch Drücken der Start/Stopp Taste starten Sie den Brühvorgang.

 Automatik blinkt. Nach automatischem Brühende leuchtet  Manuell. Ihr Getränk ist fertig gemäß einem voreingestellten optimalen Aroma.

2. Manueller Betrieb:

a) intensiveres Aroma und kleinere

Menge: starten Sie den Brühvorgang durch Drücken der Start/Stopp Taste.

 Automatik blinkt. Während des Brühvorganges können Sie je nach gewünschtem Aroma durch Drücken der Start/Stopp Taste den Brühvorgang vorzeitig beenden. Ihr Getränk ist fertig.  Manuell leuchtet für 20 Sekunden.

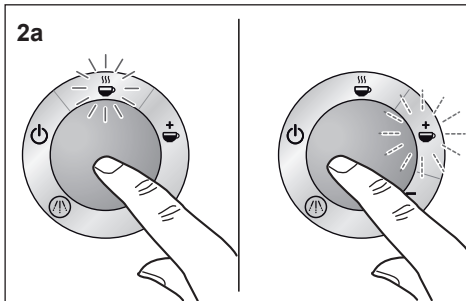
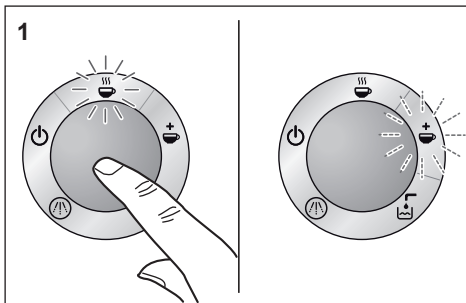

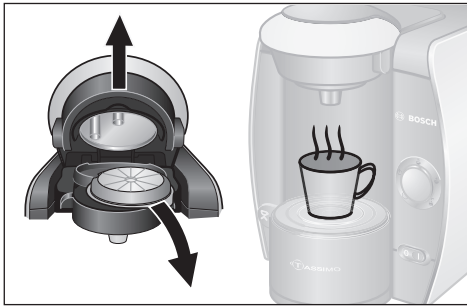
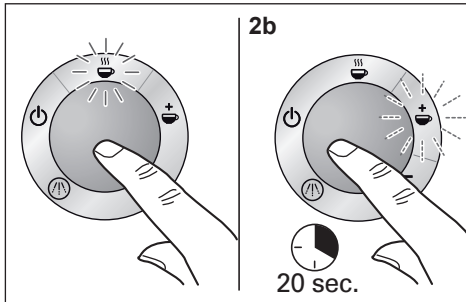

b) mildes Aroma und größere Menge:
 starten Sie den Brühvorgang durch Drücken der Start/Stopp Taste. ☕ Automatik blinkt. Nach automatischem Brühende leuchtet ☕ Manuell. Sie haben innerhalb von 20 Sekunden die Möglichkeit, den Brühprozess durch dauerhaftes Drücken der Start/Stopp Taste zu verlängern um ein milderes Aroma zu erreichen. Ihr Getränk ist fertig

- ▶ Nach Beendigung des jeweiligen Brühprozesses geht Ihr TASSIMO Gerät nach 20 Sekunden wieder in den Standby Modus.
- ▶ Öffnen Sie das Brühsystem und entfernen Sie die T DISC. Sie können jetzt Ihr Getränk in vollen Zügen genießen. Sie können direkt im Anschluss das nächste Getränk zubereiten.
- ▶ Sollten Sie keine weiteren Getränke zubereiten, empfehlen wir Ihnen Ihr TASSIMO Gerät mit dem Ein/Aus Schalter auszuschalten.

⚠ Verbrühungsgefahr!

- **Warten Sie, bevor Sie das Brüh-system öffnen, bis das orange Licht aufleuchtet.**
- Öffnen Sie während des Brühvorgangs niemals das Brühsystem.
- Bitte beachten Sie, dass die zubereiteten Getränke sehr heiß sind.

T DISC Aufbewahrung

T DISCs können bedenkenlos sowohl in ihrer Verpackung, als auch in anderen Behältern Ihrer Wahl aufbewahrt werden. Entscheidend ist eine kühle und trockene Lagerung. Es ist nicht erforderlich, T DISCs im Kühlschrank zu deponieren. Bewahren Sie Ihre T DISCs nicht in der Gefriertruhe auf. Solange die Umverpackung nicht geöffnet wurde, dürfen T DISCs bis zum aufgedruckten Mindesthaltbarkeitsdatum verwendet werden.

⚠ Hinweis:

- ▶ Nach dem Start des Brühvorgangs kann es zu kurzen Brühpausen kommen. Diese stehen in Verbindung mit der optimalen Entfaltung des Geschmacks.
- ▶ Der Wassertank darf während des Brühvorganges nicht abgenommen werden.
- ▶ Entfernen Sie die gebrauchte T DISC immer direkt nach dem Brühvorgang. Fassen Sie diese dazu an der Lasche an, um den Kontakt zu heißen Flächen zu vermeiden. Bitte drehen Sie die T DISC bei der Entnahme schnell um, so dass die bedruckte Seite nach oben schaut und das Tropfen vermieden wird.

Pflege und tägliche Reinigung

⚠ Stromschlaggefahr!

Vor der Reinigung Gerät ausschalten und Netzstecker ziehen.

Tauchen Sie das Gerät niemals ins Wasser.

Benutzen Sie keinen Dampfreiniger.

Reinigen Sie Ihr TASSIMO Gerät regelmäßig um die Qualität der Getränke sicherzustellen. Wenn Sie Ihr Gerät längere Zeit nicht benutzt haben, sollten Sie immer einige Reinigungsvorgänge mit der Service T DISC vornehmen, um die

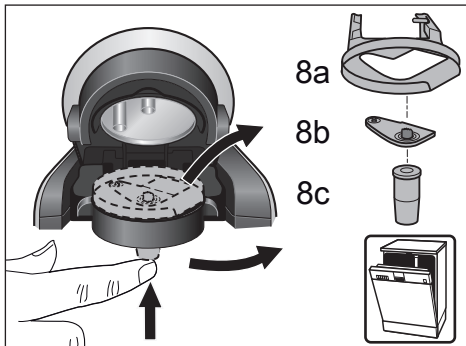
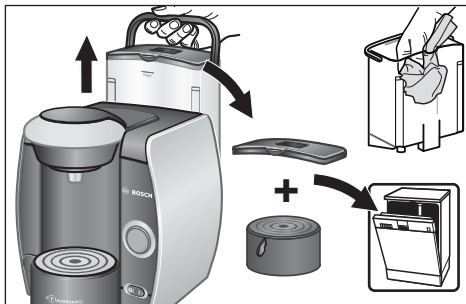
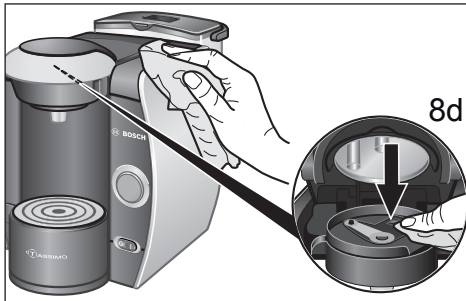

gewohnte Getränkequalität zu gewährleisten (siehe Kapitel „Ihr TASSIMO Gerät in Betrieb nehmen“). Bitte verwenden Sie keine scheuernden Reinigungsmittel oder Dampfreiniger.

- ▶ Säubern Sie regelmäßig das Strichcode-Lesefenster (8d), damit der Strichcode der T DISC zuverlässig gelesen werden kann.
- ▶ Das Geräte-Gehäuse können Sie mit einem weichen, feuchten Tuch abwischen.
- ▶ Den Wassertank nur mit Wasser ausspülen und nicht in den Geschirrspüler geben.
- ▶ Der Deckel des Wassertanks sowie alle Teile des Tassenpodestes lassen sich einfach im Geschirrspüler reinigen.
- ▶ Entnehmen Sie bitte den T DISC Träger (8a), die Stanzvorrichtung (8b) und den Getränke-Auslauf (8c) und reinigen sie diese gründlich. Alle Teile sind ebenfalls für den Geschirrspüler geeignet. Wenn Sie nacheinander verschiedene Getränke zubereiten, können Sie die Stanzvorrichtung zwischendurch schnell und einfach per Hand unter fließendem Wasser reinigen.
- ▶ Wir empfehlen Ihnen eine regelmäßige Reinigung des Brühsystems unter Verwendung der Service T DISC wie im Kapitel „Ihr TASSIMO Gerät in Betrieb nehmen“ beschrieben.

Achtung: Die Stanzvorrichtung kann unmittelbar nach dem Brühvorgang sehr heiß sein.

Wichtig: Wir empfehlen Ihnen die Service T DISC nach Gebrauch wieder ins Aufbewahrungsfach in der Geräterückseite (9) zurückzulegen.

Info: Wenn Sie ein milchhaltiges Getränk oder eine Kakao-Spezialität zubereitet haben, empfehlen wir Ihnen zuerst die Stanzvorrichtung und anschließend das Brühsystem mit der Service T DISC zu reinigen.

Entkalken

Ihr TASSIMO Gerät verfügt über ein automatisches Entkalkungsprogramm. Leuchtet bei eingeschaltetem Gerät (⚠) Entkalken, dann sollten Sie unverzüglich das Entkalkungsprogramm durchführen. Erfolgt der Entkalkungsablauf nicht nach Anweisung, kann das Gerät Schaden nehmen.

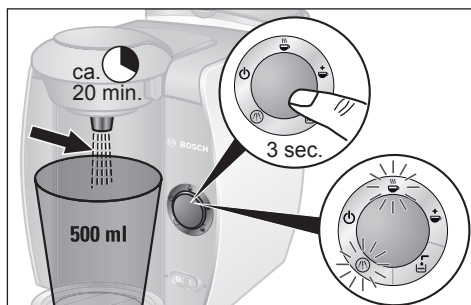
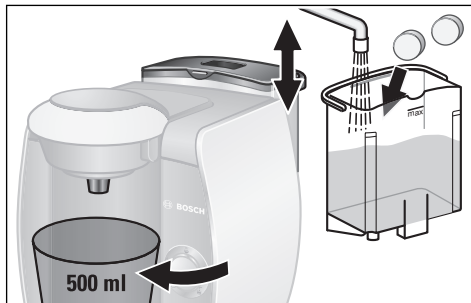
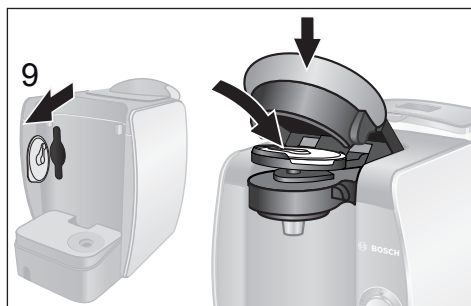

Geeignete Entkalkungsmittel können Sie über den Bosch Kundendienst (Artikel-Nr. 310967, Kontakt siehe S.66) oder den Fachhandel beziehen.

Hinweis: Unterbrechen Sie keinesfalls das Entkalkungsprogramm. Flüssigkeiten nicht trinken. Verwenden Sie niemals Essig oder sonstige Mittel auf Essigsäurebasis.

Entkalkungsprogramm durchführen

- ▶ Entfernen Sie den Wassertank Ihres TASSIMO Gerätes und entnehmen Sie die Service T DISC (9). Legen Sie diese mit dem Strichcode nach unten in das Brühsystem ein und schließen es mit dem Bügelverschluss.
- ▶ Bereiten Sie die Entkalkungslösung nach Herstellerangaben zu und füllen Sie davon 500 ml in den Wassertank. (Bei hartem Wasser bitte die Dosierung des Entkalkungsmittels erhöhen.) Ein speziell auf das Gerät abgestimmtes Entkalkungsmittel können Sie über den Bosch Kundendienst (Artikel-Nr. 310967, Kontakt siehe S.66) oder den Fachhandel beziehen.
- ▶ Nehmen Sie das Tassenpodest heraus und stellen bitte ein passendes Gefäß mit mindestens 500 ml Fassungsvermögen unter den Getränkeauslauf.
- ▶ **Zur Aktivierung des Entkalkungsprogrammes halten Sie die Start/Stop-Taste mindestens 3 Sekunden gedrückt.**
- ▶ Das Entkalkungsprogramm läuft jetzt automatisch ab; (⚠) Entkalken und (☕) Automatik blinken. (Programmdauer etwa 20 Minuten). Die Entkalkungsflüssigkeit wird in mehreren Pausen durch das Gerät gepumpt und läuft in das Gefäß bis der Wassertank fast leer ist. Ein bisschen Restwasser bleibt immer im Tank.



- ▶ Standby  leuchtet nach etwa 20 Minuten Betrieb des Entkalkungsprogramms.
- ▶ Entleeren Sie bitte das Gefäß und stellen es erneut unter den Getränkeauslauf.
- ▶ Spülen Sie den Wassertank gründlich aus und füllen ihn bis zur Markierung MAX mit frischem Wasser.

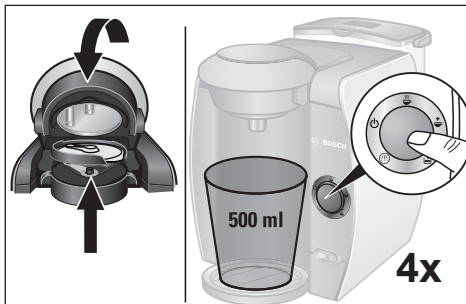

- ▶ Öffnen und schließen Sie die Brüheinheit und drücken Sie die Start/Stop Taste. Das Gerät spült. Diesen Vorgang noch 4 x wiederholen. Ihr TASSIMO Gerät wurde erfolgreich entkalkt.
- ▶ Öffnen Sie nun das Brühsystem, entnehmen die Service T DISC und bewahren diese im Fach für Service T DISC und Kurzanleitung in der Geräterückseite auf (9).
- ▶ Ihr TASSIMO Gerät ist wieder betriebsbereit.

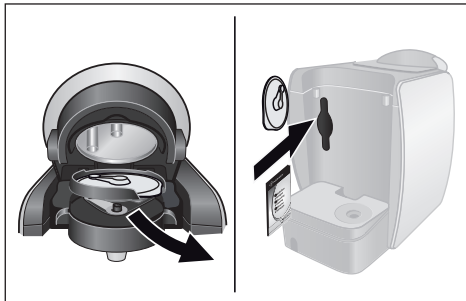

Entsorgung

Dieses Gerät ist entsprechend der europäischen Richtlinie 2002/96/EG über Elektro- und Elektronik-Altgeräte (waste electrical and electronic equipment – WEEE) gekennzeichnet. Die Richtlinie gibt den Rahmen für eine EU-weit gültige Rücknahme und Verwertung der Altgeräte vor.

Über aktuelle Entsorgungswege bitte beim Fachhändler informieren.

Wichtig:

Bosch ist nur Hersteller des TASSIMO Geräts. Deshalb kann Bosch keine Liefergarantie für die TASSIMO T DISCs übernehmen.

Bitte wenden Sie sich wegen des Bezugs der T DISCs an die TASSIMO Infoline.

Änderungen vorbehalten.

Probleme selbst beheben

In der folgenden Tabelle finden Sie Lösungen für Probleme oder Störungen, die in Zusammenhang mit der Benutzung Ihres TASSIMO Gerätes auftreten und Sie einfach selbst beheben können. Sollten Sie keine adäquate Lösung für Ihr spezielles Problem finden, kontaktieren Sie bitte unseren Kundendienst.

Problem	Ursache / Vorgabe	Abhilfe
Das Gerät funktioniert nicht, es leuchtet keines der Kontroll-Lichter auf.	Das Gerät hat eventuell keine Stromversorgung.	Kontrollieren Sie, ob das Gerät an die Stromversorgung angeschlossen ist.
Die Maschine brüht es kommt jedoch kein Getränk.	Der Wassertank ist nicht richtig aufgesetzt.	Bitte kontrollieren Sie, ob der Wassertank richtig aufgesetzt ist.
	Der Wassertank wurde während der Brühung abgenommen oder im System befindet sich Luft.	Starten Sie einen Spüldurchgang mit der Service T DISC.
Der ☕ „Automatik“ Modus funktioniert nicht. Gerät bleibt im Standby Modus.	Keine T DISC eingelegt.	Überprüfen Sie, ob eine T DISC eingelegt wurde.
	Der Strichcode wird nicht erkannt.	Reinigen Sie das Strichcode-Lesefenster und drücken Sie den Strichcode mit dem Daumen nach unten.
		Verwenden Sie eine neue T DISC.
Lässt sich das Problem nicht beheben, kontaktieren Sie die TASSIMO Infoline. de 018 02 87 68 76 at 08 21 10 10 10 ch 0800 80 80 85		
Der ☕ „Automatik“ Modus wird übersprungen, es erscheint sofort ☕ "Manuell".	Der Strichcode-Leser konnte den Strichcode nicht erkennen.	Reinigen Sie das Strichcode-Lesefenster.
		Verwenden Sie eine neue T DISC.
		Sie können durch gedrückt halten der Start/Stopp Taste das Getränk trotzdem zubereiten.
Die Crema hat sich verschlechtert.	Der Getränkeauslauf ist verklebt oder verschmutzt.	Den Getränkeauslauf aus dem Brühsystem entnehmen und die Stanzvorrichtung abziehen. Alles gründlich reinigen, zusammenbauen und wieder einsetzen.

Robert Bosch Hausgeräte GmbH

Problem	Ursache / Vorgabe	Abhilfe
Das Brühsystem lässt sich nicht verriegeln.	Die T DISC ist nicht richtig eingelegt.	Legen Sie die T DISC bitte nochmals ein und beachten Sie die Aussparung.
	Der T DISC Träger ist nicht richtig eingesetzt.	Bitte den T DISC Träger richtig einsetzen.
	Das Brühsystem ist nicht ganz geschlossen.	Drücken Sie den Bügelverschluss nach unten bis er hörbar einrastet.
Aus dem Brühsystem tropft Wasser.	Die T DISC ist beschädigt oder undicht.	Stoppen Sie den Brühvorgang, entfernen Sie die T DISC und reinigen Sie das Brühsystem.
	Die Stanzvorrichtung ist nicht richtig eingesetzt.	Bitte setzen Sie die Stanzvorrichtung richtig ein.
Die Service T DISC ist beschädigt oder verloren worden.	Die Service T DISC muss immer beim Reinigen und Entkalken verwendet werden.	Im Aufbewahrungsfach für die Service T DISC auf der Geräterückseite nachsehen.
		Die Service T DISC kann über den Bosch Kundendienst (Artikel-Nr. 611632, Kontakt siehe S.66) bezogen werden.“
☒ Wasser füllen wird angezeigt obwohl sich genug Wasser im Tank befindet.	Der Schwimmer im Wassertank ist verklemmt.	Wassertank reinigen und Schwimmer gangbar machen.
☒ 6d und ⚠ 6e blinken gleichzeitig und keine Brühung ist möglich.	Technische Störung im Gerät.	Das Gerät mit dem EIN/AUS-Schalter ausschalten, ca. 5 Minuten warten, das Gerät wieder einschalten. Blinken ☒ 6d und ⚠ 6e weiterhin, kontaktieren Sie bitte die TASSIMO Infoline. de 01802 876876 at 0821 101010 ch 0800 80 80 85
⚠ Entkalken leuchtet, obwohl entkalktes Wasser verwendet wurde.	Auch entkalktes Wasser enthält geringe Mengen an Kalk.	Bitte entkalken Sie das Gerät. Ein speziell auf das Gerät abgestimmtes Entkalkungsmittel können Sie über den Bosch Kundendienst (Artikel-Nr. 310967, Kontakt siehe S.66) oder den Fachhandel beziehen.

■ Please read this instruction manual and the short instructions carefully and keep for future reference.

Thank you for choosing a TASSIMO machine. With TASSIMO, you can enjoy your favourite drink at any time. Aromatic coffee, strong espresso, tasty caffè crema, creamy cappuccino or latte macchiato, or even a cup of tea or hot chocolate: they're all waiting for you at the push of a button.

Your TASSIMO machine works exclusively with specially developed capsules known as TASSIMO T DISCS. When you insert the T DISC, the machine automatically reads the bar code printed on the label. This contains exact details of the amount of water needed, as well as the brewing time and temperature required to prepare the chosen beverage. T DISCS are specially designed for use with the TASSIMO brewing system and offer perfect enjoyment, cup after cup. To ensure long-term enjoyment, please only use the T DISCS specially developed for the TASSIMO machine.

Safety instructions

Risk of electric shock!





- **This appliance is designed for domestic and not commercial use.**
- Connect and operate the appliance only in accordance with the specifications on the rating label situated on the base of the machine.
- Do not use your TASSIMO machine if either the power cord or appliance is damaged.
- Use indoors at room temperature only.
- Do not let children or persons with reduced mental or sensory abilities or limited knowledge and experience use the appliance, unless they are supervised or have been instructed in the use of the appliance by a person who is responsible for their safety.
- Supervise children to ensure that they do not play with the appliance.
- In the event of malfunction, unplug the appliance immediately.
- To avoid potential hazards, repairs such as replacing a damaged cord should only be performed by our service personnel.
- Never immerse the appliance or power cord in water.

Risk of scalding

- **Wait until the orange light lights up before opening the brewing unit.**
- Never open the brewing unit during the brewing process.
- Please note that the beverages are very hot when dispensed.

Your TASSIMO machine at a glance

Before reading further, please open the folded diagram page at the start of the manual out to the left.

- 1 Cord storage compartment
- 2 On/off switch
- 3 Removable water tank
 - a Lid for water tank
 - b Float
- 4 Cup stand
 - a Drip tray
 - b Cup shelf
 - c Height adjustment
- 5 Start/stop button
- 6 Indicator lights
 - a Stand-by 
 - b Automatic 
 - c Manual 
 - d Fill tank 
 - e Descale 

- 7 Clamp
- 8 Brewing unit
 - a T DISC holder
 - b Piercing unit
 - c Drink outlet
 - d Bar code reading window
- 9 Storage compartment for Service T DISC and cleaning / descaling programme short instructions
- 10 Service T DISC (For first use, cleaning and descaling)
- 11 Cleaning / descaling programme short instructions

We recommend that you store the Service T DISC and the cleaning / descaling programme short instructions in the compartment provided at the **back** of the appliance.

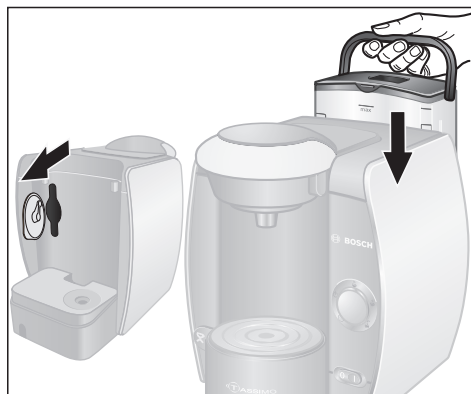
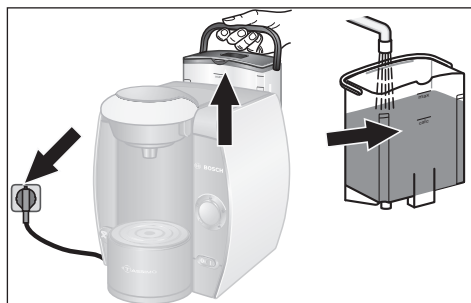

First use of your TASSIMO machine

Before using your TASSIMO machine for the first time, please proceed as follows:

- ▶ Pull a suitable length of the power cord out of the storage compartment and plug it into the electrical socket.
- ▶ Remove and rinse the water tank thoroughly under running water, and fill it with cool fresh water up to the MAX mark.
- ▶ Remove the Service T DISC from its compartment at the back of the appliance.
- ▶ Now replace the water tank and push it firmly down into place.



- ▶ Turn the on/off switch on (I).
All display items will light up briefly and then ⏻ Stand-by stays lit.
- ▶ Select a large cup (min. 200 ml) and place it on the cup shelf.

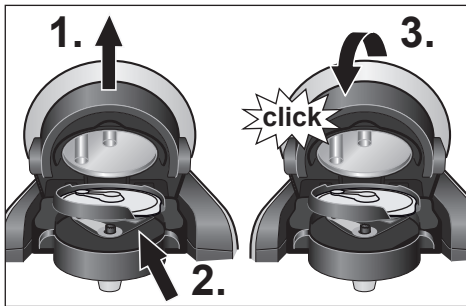

- ▶ 1. Open the brewing unit by lifting the lid.
- ▶ 2. Place the Service T DISC on the T DISC holder with the barcode facing down. Make sure that the flap of the T DISC is secured in the slot to the right.
- ▶ 3. Now close the brewing unit by pushing the lid down firmly until it audibly clicks into place.
- ▶ 4. Press the start/stop button. The cleaning process starts and dispenses water into the cup.
- ▶ 5. When the process is complete, empty the cup and put it back on the cup stand.

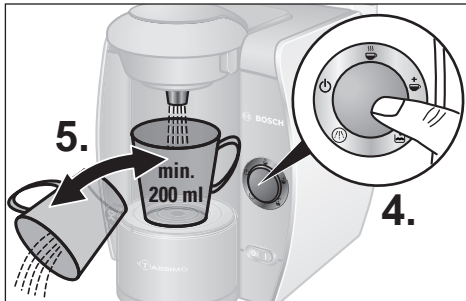

Important:
Repeat steps 4 - 5 another 4 times.

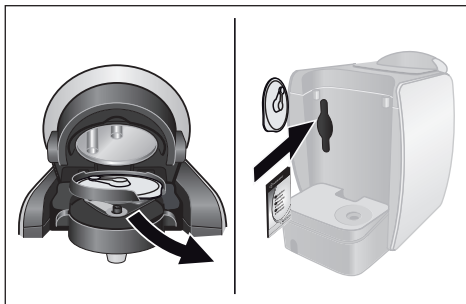

- ▶ Open the brewing unit, remove the Service T DISC and store it in the compartment at the back of the machine.

Your TASSIMO machine is now ready for use.

Controls and displays



Controls

Power switch

The on/off switch turns your TASSIMO machine on  and off. When it is switched on, all 5 display items light up briefly. The stand-by light will then remain on until the appliance is in use.

Note: To save energy, the appliance should be switched off after each use.

Start/stop button

Once the T DISC of your choice is properly secured in your TASSIMO machine, you may start brewing it by pressing the start/stop button. Press again to stop the brewing process early, in order to adjust the drink to your individual taste.

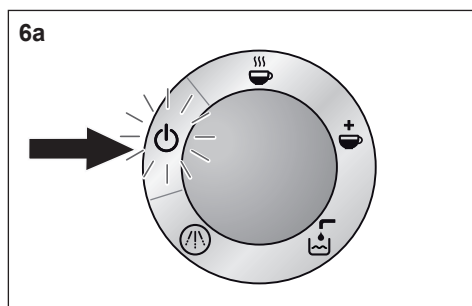



Display items

6a Stand-by

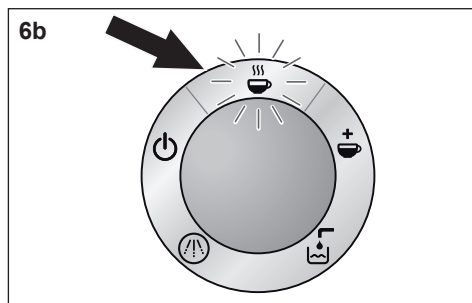
 Stand-by icon lights up (orange) when the power switch is switched on. You can now open the brewing unit and remove the T DISC or insert a new one.



6b Automatic

 Automatic icon lights up (green) when your TASSIMO machine is ready for use.
 Automatic icon will flash during a brew cycle after the start/stop button is pressed. Never open the brewing unit during the brewing process.

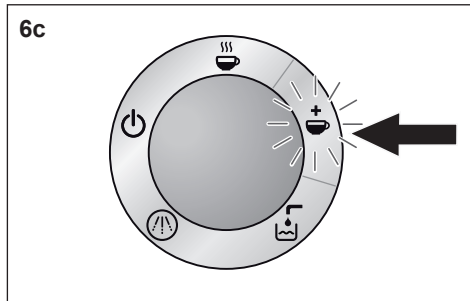

6c Manual ☺

☺ Manual icon lights up (green) when the brewing process is almost complete. If you press and hold the start/stop button within 20 seconds of the manual icon lighting up, you can extend the brewing process in order to adjust the strength of your drink. Using this manual operation will result in a milder tasting drink.

☺ Manual icon flashes during this time. Never open the brewing unit during the brewing process.

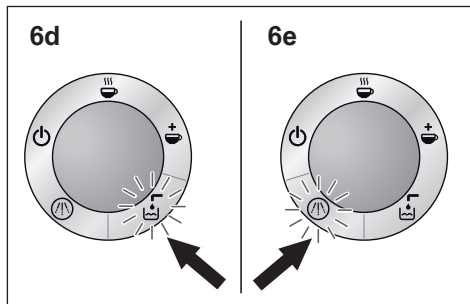

6d Fill tank ☹

☹ Fill tank icon flashes (red) when the removable water tank needs to be refilled. Remove, fill the water tank and replace it on your TASSIMO machine.

6e Descale ☹

☹ Descale icon lights up (red) when your TASSIMO machine needs to be descaled. Descale your appliance in accordance with the instructions provided under "Descaling".



Cup size

By adjusting the height of the cup stand, different sized cups and glasses can be used depending on your choice of drink. Use the default position for normal cups. To adjust the shelf for small cups (e.g. espresso cups), turn the height adjustment control counterclockwise until it clicks into place.

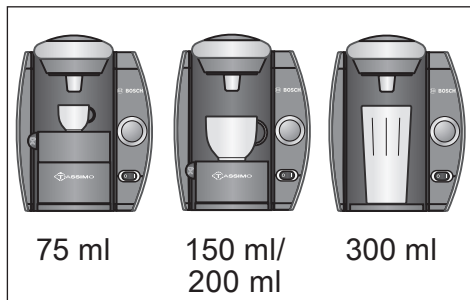

For large cups or glasses, the cup stand can be removed completely.

To avoid overflowing, select the appropriate cup size for each type of drink:

Espresso:	min. 75 ml
Filter coffee & cafe crema:	min. 150 ml
Cappuccino & Tea	
& Hot chocolate beverages:	min. 200 ml
Latte macchiato:	min. 300 ml

How to use your TASSIMO machine

Important: Fill the water tank **exclusively** with cool fresh uncarbonated water every day for optimum flavour results. Do not use artificially or chemically softened water.

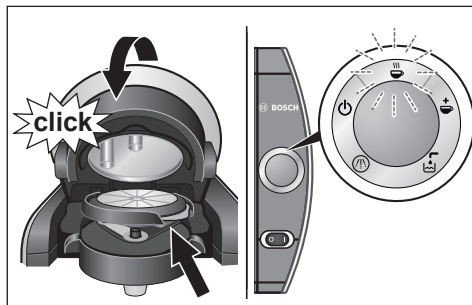

Your TASSIMO machine is ready for use. When ready, the ☺ Stand-by icon is lit.

- ▶ Place a suitable cup on the stand according to the type of drink required. Adjust the height of the stand if necessary, or remove it altogether for large cups or glasses. Make sure the distance between the top of the cup and the brewing unit is small to avoid spattering.
- ▶ Open the brewing unit by lifting the lid.
- ▶ Select a T DISC and insert it in the T DISC holder with the printed side down. Make sure that the flap of the T DISC is secured in the slot to the right.
- ▶ Close the brewing unit by pushing the lid down firmly until it clicks into place. ☺ Stand-by flashes while the machine reads the barcode.
 - ☺ Automatic icon lights up (green) when your TASSIMO machine is ready to brew your drink.

Your TASSIMO machine is designed to make the optimal drink every time. It automatically brews your favourite drink, however you can also customise your drink with TASSIMO.

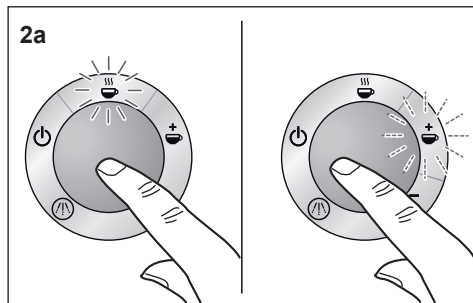
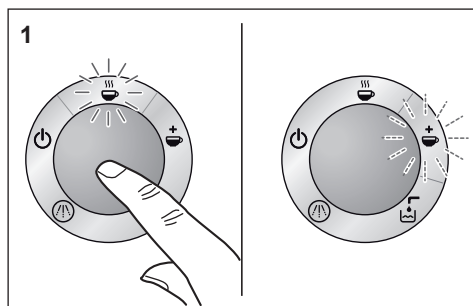

1. Automatic:

Start the brewing process by pressing the start/stop button. ☺ Automatic icon will flash. When the automatic brewing process is complete, ☺ Manual icon lights up. Your drink has been brewed for optimum flavour according to predefined settings.

2. Customised (manual operation):

- a. For a **stronger taste** and a **smaller drink**: Start the brewing process by pressing the start/stop button. ☺ Automatic icon will flash. Press the start/stop button at any stage during the brewing process to stop the process early and adjust the drink to your individual taste. Your drink is now ready. ☺ Manual icon lights up for 20 sec.

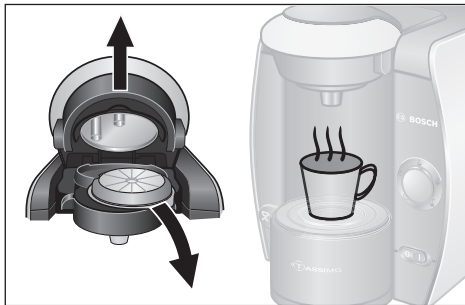
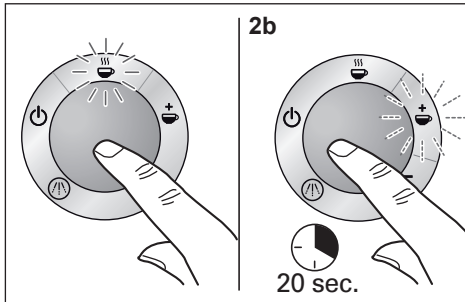

- b. For a **milder flavour** and a **larger drink**: Start the brewing process by pressing the start/stop button.

☺ Automatic icon flashes. When the automatic brewing process is complete, ☺ Manual icon lights up. If you press and hold the start/stop button within 20 seconds, you can extend the brewing process to get your desired drink strength.

- ▶ 20 seconds after the end of each brewing process, your TASSIMO machine returns to stand-by mode.
- ▶ Open the brewing unit and remove the T DISC. Now you can sit back and enjoy your hot drink. If you wish, you can prepare the next drink immediately.
- ▶ If you do not wish to prepare more drinks, we recommend that you turn off your TASSIMO machine using the on/off switch.

⚠ Risk of scalding

- **Wait until the orange light lights up before opening the brewing unit.**
- Never open the brewing unit during the brewing process.
- Please note that the beverages are very hot when dispensed.

ⓘ Note:

- ▶ There may be short pauses during the brewing process. This is so the drink flavour is optimised.
- ▶ Do not remove the water tank during the brewing process.
- ▶ Always remove the used T DISC after the brewing process. Be careful and hold it by the flap because the T DISC is hot after brewing your drink. When removing the T DISC, quickly flip it over so that the printed side is face up to avoid any dripping.

T DISC storage

T DISCS may be stored in their own packaging or in other containers of your choice. They should be stored in a cool, dry place. It is not necessary to store T DISCS in the refrigerator. Do not keep them in the freezer. Provided the outer packaging is intact, T DISCS may be used until the Best Before date provided.

Maintenance and day to day care

⚠ Risk of electric shock

Switch off and unplug the appliance before cleaning.

Never immerse the appliance in water.

Do not use a steam cleaner.

Clean your TASSIMO machine regularly to ensure that it continues to produce the optimal quality drinks. If the appliance has been unused for a long time, always run the cleaning process with the Service T DISC several times to ensure that the drinks it produces are of its normal high quality (see "First use of your TASSIMO machine"). Do not use scouring agents or steam cleaners.

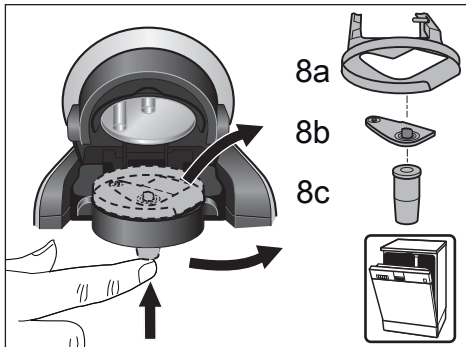
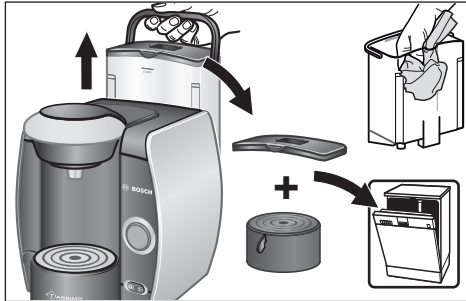
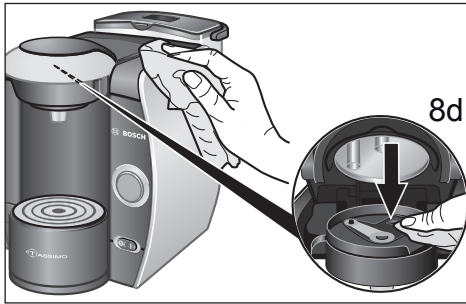

- ▶ Clean the barcode scanner regularly (8d), so that the TASSIMO machine can scan the barcode on the T DISC properly.
- ▶ Wipe the outside of the appliance with a soft, damp cloth.
- ▶ Rinse out the water tank by hand and with water only, and do not place it in the dishwasher.
- ▶ The lid of the water tank and all parts of the cup stand can be washed in the dishwasher.
- ▶ Remove the T DISC holder (8a), the piercing unit (8b) and the drink outlet (8c) and clean thoroughly. All these parts can also be cleaned in the dishwasher. When preparing a number of drinks one after another, the piercing unit may be manually cleaned quickly and easily under running water.
- ▶ We recommend that you clean the brewing unit regularly using the Service T DISC as described under "First use of your TASSIMO machine".

Attention: Piercing unit can be very hot immediately after brewing.

Important: After use, we recommend that the Service T DISC be stored in its compartment at the back of the appliance (9).

Note: After dispensing a milky drink or hot chocolate drink, we recommend that you first clean the piercing unit and then the brewing unit using the Service T DISC.

Descaling

Your TASSIMO machine has an automatic descaling programme. If  Descale icon lights up while the appliance is on, the descaling programme must be run immediately. If the descaling process is not run as instructed, the appliance may become damaged.

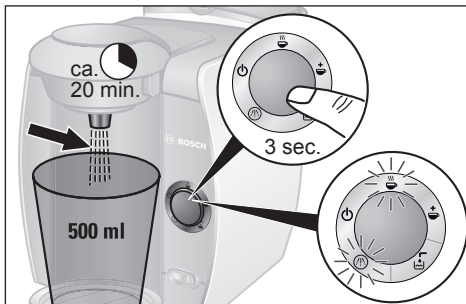
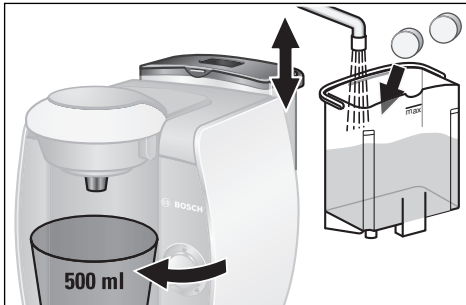
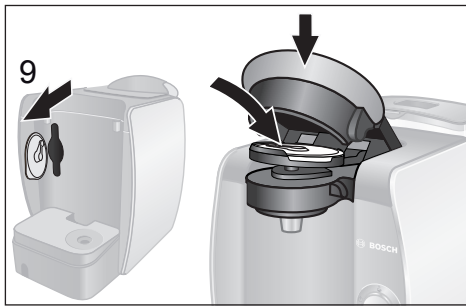



Special descaling agents can be obtained from the Bosch customer service department (article no. 310967, for contact details, see page 66) or from your retailer.

Note: *Never interrupt the descaling programme.*

Do not drink the liquids.

Never use vinegar or vinegar-based products.

Running the descaling programme

- ▶ Remove the water tank from your TASSIMO machine and Take the Service T DISC out (9). Insert it in the brewing unit with the barcode face down, and close the clamp down firmly.
- ▶ Prepare descaling solution according to the manufacturer's instructions and pour 500 ml into the water tank. (Increase the amount of descaling solution for hard water). A specially developed descaling agent is available from the Bosch customer service department (article no. 310967, for contact details, see page 66) or from your retailer.
- ▶ Remove the cup stand and place a suitable container (min. 500 ml capacity) under the drink outlet.
- ▶ **Press and hold the start/stop button for at least 3 seconds to start the descaling programme.**
- ▶ The programme now proceeds automatically and  Descale and  Automatic icons flash. (Duration approx. 20 minutes). The descaling solution is pumped through the appliance at intervals and then runs into the container until the water tank is almost empty. A little liquid is always left in the tank.



- ▶  Stand-by icon lights up after approx. 20 minutes of running descaling programme.
- ▶ Empty the container and replace it under the drink outlet.
- ▶ Rinse the water tank thoroughly and fill up to the MAX mark with fresh water.

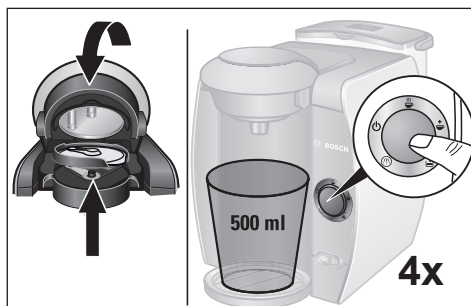

- ▶ Open and close the brewing unit and press the start/stop button. The machine will rinse itself. Repeat this step another 4 times.
The descaling process is complete.
- ▶ Now open the brewing unit, remove the Service T DISC and store it in the compartment at the back of the machine (9).
- ▶ Your TASSIMO machine is ready for use again.

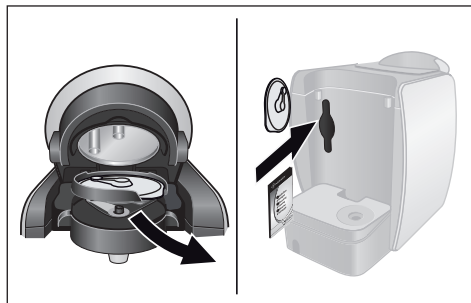

Disposal

This appliance is labelled in accordance with the European Directive 2002/96/EG relating to waste electrical and electronic equipment – WEEE. The directive provides the framework for the EU-wide take-back and disposal of end-of-life appliances. Please ask your retailer about current disposal facilities.







Important: Bosch only manufactures the TASSIMO brewer. It therefore does not guarantee the availability of TASSIMO T DISCS. For T DISC inquiries please contact the TASSIMO careline.

All rights reserved.

Troubleshooting

The following table provides solutions for problems and glitches that may arise as you use your TASSIMO machine. If you do not find a solution for your specific problem, or the problem persists after troubleshooting please contact our customer service department.

Problem	Possible cause	Solution
Appliance not working; no symbols light up.	There is no power supply.	Check that the appliance is plugged into the power supply.
Machine brews but no drink dispensed.	The water tank was removed during the brewing process or there is air in the system.	Replace the water tank in the appropriate position in your TASSIMO machine. Start a cleaning process with the Service T DISC.
	The float in the water tank is stuck.	Clean the water tank and ensure the float can move.
☕ Automatic mode not working, appliance remains in stand-by mode.	No T DISC inserted.	Check if T DISC has been inserted.
	The barcode could not be detected.	Clean the bar code reading window and try again or smooth the barcode on the T DISC out with your thumb.
		Use another T DISC.
☕ Automatic mode skipped, appliance goes straight to ☕ Manual mode.	The barcode could not be detected.	If problems persist contact the TASSIMO careline. 0800 0328833
		Clean the bar code reading window and try again or smooth the barcode on the T DISC out with your thumb.
		Use another T DISC.
The quality of the crema has deteriorated.	The drink outlet is clogged or dirty.	You can still prepare the drink by holding down the start/stop button.
		Remove the drink outlet from the brewing unit and detach the piercing unit. After cleaning everything thoroughly, reassemble the parts and replace them in the brewing unit.

Problem	Possible cause	Solution
Brewing unit cannot be securely closed.	The T DISC is not inserted properly.	Re-insert the T DISC and make sure it is properly positioned.
	The T DISC holder is not properly inserted.	Insert the T DISC holder properly.
	The brewing unit is not properly closed.	Push the clamp down firmly until it audibly clicks into place.
Water dripping from the brewing unit.	The T DISC is damaged or leaky.	Stop the brewing process, remove the T DISC and clean the brewing unit.
	The piercing unit is either not inserted or not inserted properly.	Check to ensure that the piercing unit is inserted properly.
Water on the surface under the cup stand.	Water from condensation.	Condensation may occur and is not a fault. Remove it by wiping with a cloth.
Service T DISC is damaged or lost.	The Service T DISC must always be used for cleaning and descaling processes.	Look for the Service T DISC in the storage compartment at the back of the appliance.
		The Service T DISC can be obtained from the Bosch customer service department (article no. 611632, for contact details, see page 66).
 Fill tank lights up even though there is sufficient water in the tank.	The float in the water tank is stuck.	Clean the water tank and ensure that the float can move.
 6d and  6e are flashing simultaneously and it is not possible to prepare drinks.	There is a fault on the machine.	Turn the machine off using the on/off switch, wait approximately 5 minutes and turn the machine back on. If  6d and  6e are still flashing, please contact the TASSIMO careline. 08 00 032 88 33
 Descal flashes even though you are using filtered or soft water.	Even soft water contains small amounts of dissolved lime.	Descal the appliance. A specially developed descaling agent is available from the Bosch customer service department (article no. 310967, for contact details, see page 66) or from your retailer.

■ Lisez attentivement le Mode d'emploi et le Mémento, respectez les instructions y figurant et conservez ces documents en lieu sûr.

Merci d'avoir choisi TASSIMO. Grâce à TASSIMO vous pourrez à tout moment savourer votre boisson préférée : espresso, café long à l'arôme délicat, café décaféiné, cappuccino... Il vous sera même possible de préparer un thé, une infusion ou une boisson saveur cacao sur simple pression d'un bouton.

Votre système TASSIMO fonctionne exclusivement avec des capsules spécifiquement conçues pour lui, les T DISCS TASSIMO : lorsque vous placez une capsule T DISC dans la machine, votre système TASSIMO lit automatiquement le code barres imprimé sur le film de la capsule T DISC. Ce code contient des indications précises concernant la quantité, la durée de percolation et la température de la boisson sélectionnée. Les capsules T DISCS sont parfaitement adaptées au système de percolation TASSIMO et offrent ainsi, tasse après tasse, un plaisir de dégustation toujours égal. Utilisez exclusivement les capsules T DISC adaptées à votre machine afin de garantir une utilisation conforme de celle-ci.

Consignes de sécurité

⚠ Risque de choc électrique !

- **Cette machine est exclusivement destinée à une utilisation domestique et en aucun cas à un usage commercial.**
- Respectez impérativement les indications figurant sur la plaque signalétique pour utiliser et raccorder l'appareil.
- N'utilisez votre système TASSIMO que si le cordon d'alimentation et l'appareil sont exempts de tout dommage.
- Utilisez la machine uniquement à l'intérieur et à température ambiante.
- Ne confiez pas la machine à des personnes (enfants compris) aux capacités physiques, sensorielles ou intellectuelles diminuées ou n'ayant pas l'habitude ou les connaissances suffisantes, sauf sous surveillance ou bien après une mise au courant sur l'utilisation de la machine, effectuée par une personne responsable de leur sécurité.
- Surveillez les enfants afin qu'ils ne jouent pas avec la machine.
- En cas de défaut, débranchez immédiatement le cordon électrique.
- Toutes les réparations sur l'appareil, comme le remplacement d'un cordon d'alimentation endommagé, doivent être effectuées par notre Service Clientèle afin d'éviter tout risque.
- Ne plongez jamais l'appareil ou le cordon électrique dans l'eau.





⚠ Risque de brûlure !

- **Attendez que le voyant orange soit allumé avant d'ouvrir l'unité de percolation.**
- Durant la préparation d'une boisson, n'ouvrez jamais le système de percolation.
- N'oubliez pas que les boissons préparées sont brûlantes.

Présentation de votre système TASSIMO

Avant de commencer la lecture, dépliez sur la gauche la page d'illustration correspondante qui se trouve au début du mode d'emploi.

- 1 Logement du câble électrique
- 2 Interrupteur Marche/Arrêt
- 3 Réservoir d'eau amovible
 - a Couvercle du réservoir
 - b Flotteur
- 4 Support de tasse
 - a Bac collecteur
 - b Grille
 - c Réglage de la hauteur
- 5 Bouton Démarrage

- 6 Eléments d'affichage
 - a Veille 
 - b Automatique 
 - c Manuel 
 - d Remplir le réservoir d'eau 
 - e Détartrer 
- 7 Etrier de fermeture
- 8 Système de percolation
 - a Support du T DISC
 - b Couronne de perçage
 - c Bec verseur
 - d Fenêtre de lecture du code-barres
- 9 Case de rangement pour T DISC de Service et Memento Nettoyage/Détartrage
- 10 T DISC de Service (première utilisation, nettoyage et détartrage)
- 11 Memento Nettoyage/Détartrage

Nous recommandons de toujours conserver le T DISC de Service et le Memento d'utilisation dans la case prévue pour cela, **au dos de la machine.**

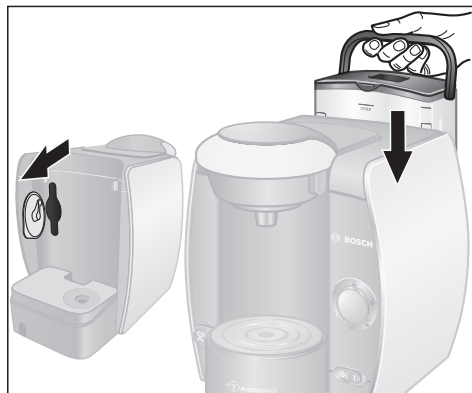
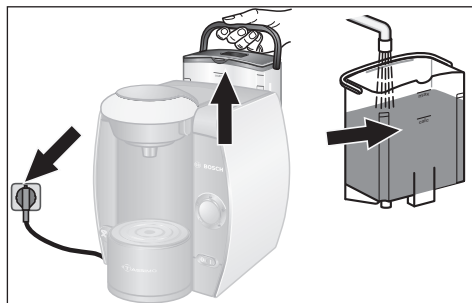

Mise en service de votre système TASSIMO

Avant la première utilisation de votre système TASSIMO vous devez tenir compte des points suivants.

- ▶ Sortez du logement la longueur nécessaire de cordon électrique et branchez la fiche dans une prise secteur.
- ▶ Sortez le réservoir d'eau de son support, nettoyez le soigneusement à l'eau courante et remplissez-le d'eau fraîche jusqu'au repère MAX.
- ▶ Retirez le T DISC de Service de son emplacement situé au dos de l'appareil.
- ▶ Repositionnez le réservoir d'eau verticalement sur son support et poussez-le entièrement jusqu'en bas.



- ▶ Placez l'interrupteur Marche/Arrêt sur I.
- ▶ Tous les éléments d'affichage s'allument brièvement puis le voyant  Veille reste allumé.
- ▶ Prenez une grande tasse (au moins 200 ml) et placez-la sur le support de tasse.

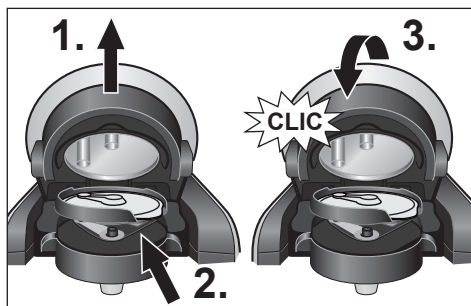

- ▶ 1. Ouvrez le système de percolation. Pour cela, basculez tout simplement l'étrier de fermeture vers le haut.
- 2. Placez le T DISC de Service (code barres dirigé vers le bas) dans le support du T DISC. Veillez à ce que la languette du T DISC soit bien positionnée dans l'encoche de droite.
- 3. Refermez le système de percolation en rabattant l'étrier de fermeture vers le bas jusqu'à ce qu'il s'enclenche.
- 4. Appuyez sur le bouton Démarrage. Le cycle de nettoyage démarre et remplit la tasse d'eau.
- 5. Une fois le cycle de préparation terminé, videz la tasse et remplacez-la sur le support.



■ Important :
Répétez quatre fois l'opération 4 - 5.

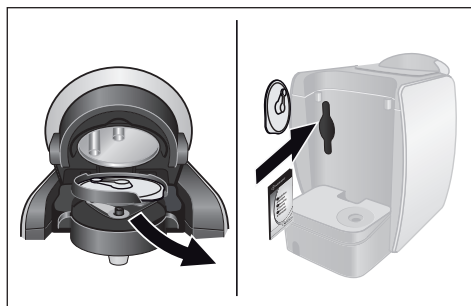

- ▶ Ouvrez ensuite le système de percolation, retirez le T DISC de Service et conservez-le dans la case du T DISC de Service et du Memento au **dos de l'appareil**.

Votre système TASSIMO est maintenant prêt à fonctionner.

Éléments de commande et d'affichage

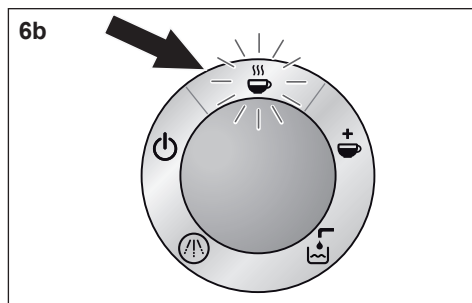
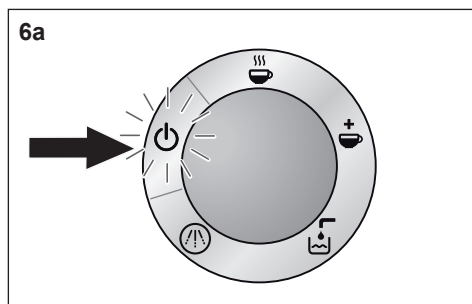

Éléments de commande

Interrupteur Marche/Arrêt

L'interrupteur Marche/Arrêt vous permet de placer votre système TASSIMO en mode Veille ☺ ou de l'arrêter complètement. Lors de la mise en marche les 5 éléments d'affichage s'allument brièvement. Le voyant lumineux ☺ Veille reste allumé tant que l'appareil est en marche.

! Remarque : pour des raisons d'économie d'énergie, pensez à éteindre complètement votre système TASSIMO après chaque utilisation.

Bouton Démarrage

Une fois que vous avez placé correctement le T DISC de votre choix dans votre système TASSIMO, vous pouvez activer la percolation en appuyant sur le bouton Démarrage.

A savoir : en appuyant à nouveau sur ce bouton, vous pourrez arrêter ou prolonger la préparation de votre boisson et l'adapter parfaitement à votre goût.

Éléments d'affichage

6a Veille ☺

Le voyant ☺ Veille s'allume en orange dès que vous placez l'interrupteur Marche/Arrêt sur I. Vous pouvez maintenant ouvrir l'unité de percolation, retirer le T DISC ou en insérer un nouveau.

6b Automatique ☺

Le voyant ☺ « Automatique » s'allume en vert dès que votre système TASSIMO est prêt à préparer une boisson.

Le voyant ☺ « Automatique » clignote une fois que vous avez activé la percolation en appuyant sur le bouton Démarrage. Durant la préparation d'une boisson, n'ouvrez jamais le système de percolation.

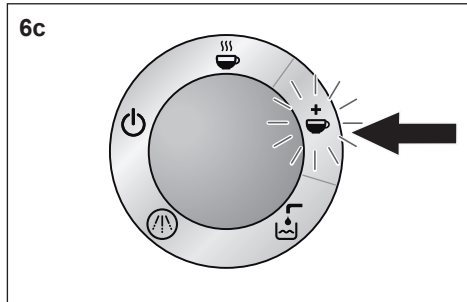

6c Manuel ☕

Le voyant ☕ Manuel s'allume en vert dès que la percolation est terminée. Votre boisson est prête. Vous pouvez aussi, dans un délai de 20 secondes, personnaliser votre boisson en prolongeant le temps de percolation. Pour cela, maintenez appuyé le bouton Démarrage et allongez votre boisson selon votre goût. Le voyant ☕ Manuel clignote durant cette opération. Durant la préparation d'une boisson, n'ouvrez jamais le système de percolation.

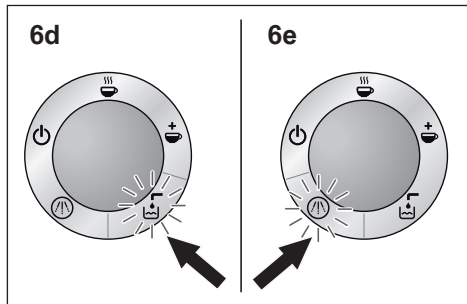

6d Remplir le réservoir d'eau 🚰

Le voyant 🚰 Remplir le réservoir d'eau clignote en rouge lorsqu'il est nécessaire de remplir le réservoir amovible d'eau. Vous devez alors effectuer cette opération.

6e Détartre ⚠️

Le voyant ⚠️ Détartre s'allume en rouge lorsqu'il est nécessaire de détartre votre système TASSIMO. Procédez à cette opération en respectant scrupuleusement les instructions du chapitre « Détartrage ».



Taille de la tasse

Grâce au réglage en hauteur du support de tasse, vous pouvez utiliser différentes tailles de tasses ou verres en fonction de la boisson choisie. Utilisez le réglage de base pour les tasses normales. Vous pouvez adapter le support de tasse aux petites tasses (par exemple espresso) en tournant le réglage de la hauteur en sens inverse des aiguilles d'une montre jusqu'au blocage du support. Vous pouvez également retirer entièrement le support de tasse afin de placer une grande tasse ou un verre. Afin d'éviter tout débordement, vous devez choisir une tasse de taille adaptée pour chaque type de boisson :

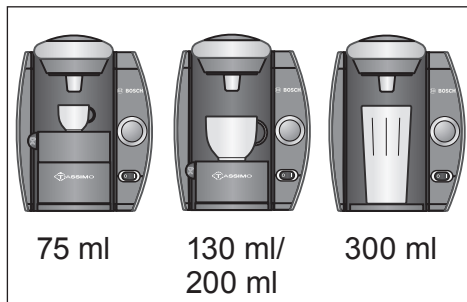

Espresso : au moins 75 ml
Café long : au moins 130 ml
Cappuccino, thé et
boissons à base de cacao : au moins 200 ml
Latte macchiato : au moins 300 ml

Préparation des boissons

Important : Versez quotidiennement dans le réservoir d'eau **uniquement** de l'eau fraîche (pas d'eau minérale pétillante). L'allumage du voyant Veille indique que votre système TASSIMO est prêt à fonctionner.

- ▶ Suivant le type de boisson à préparer, placez une tasse adaptée sur le support de tasse. Vous pouvez régler la hauteur du support en fonction de la tasse ou bien le retirer entièrement pour les grandes tasses ou les grands verres.

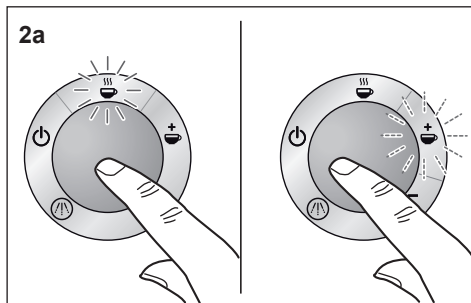
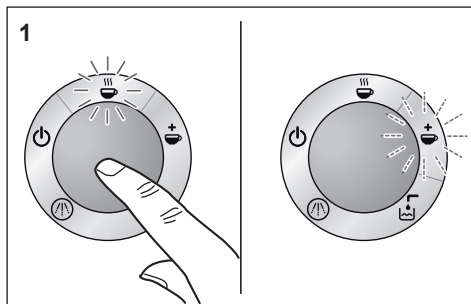
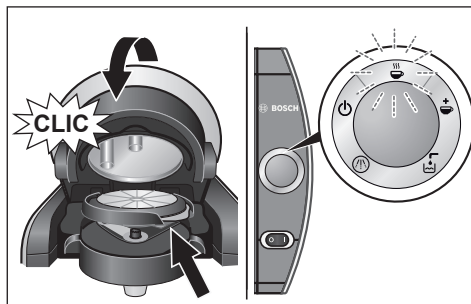

Afin d'éviter les éclaboussures durant la préparation de votre boisson, pensez à rapprocher au maximum la tasse du système de percolation.

- ▶ Ouvrez le système de percolation en faisant basculer l'étrier de fermeture vers le haut.
- ▶ Sélectionnez un T DISC de boisson et placez-le, film imprimé vers le bas, dans le support du T DISC. Veillez à ce que la languette du T DISC soit bien placée dans l'encoche, en avant à droite.
- ▶ Refermez le système de percolation à l'aide de l'étrier de fermeture jusqu'à ce qu'il s'enclenche en faisant un bruit caractéristique. Le voyant Veille clignote durant la lecture du code-barres. Le voyant Automatique s'allume en vert, dès que votre système TASSIMO est prêt à préparer la boisson.

Grâce à TASSIMO, sur simple pression d'un bouton, vous pouvez préparer à tout moment une boisson que vous pourrez, si vous le souhaitez, personnaliser à votre goût.

1. Préparation automatique

Appuyez sur le bouton Démarrage pour lancer la percolation. Le voyant Automatique clignote. Une fois la percolation automatique terminée, le voyant Manuel s'allume. Votre boisson a été préparée selon un dosage optimal.

2. Préparation personnalisée

a) Arôme plus intense et quantité réduite : appuyez sur le bouton Démarrage pour lancer la percolation. Le voyant Automatique clignote. A tout moment, vous pouvez appuyer sur le bouton Démarrage pour interrompre la percolation. Une fois votre boisson prête, le voyant Manuel s'allume durant 20 secondes. Vous pouvez à nouveau personnaliser votre boisson (voir étape b).

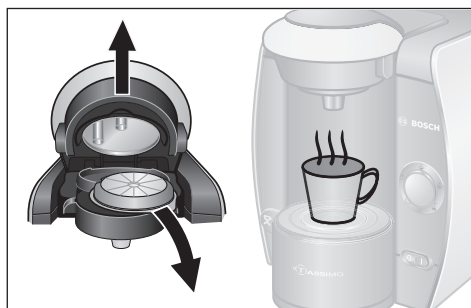
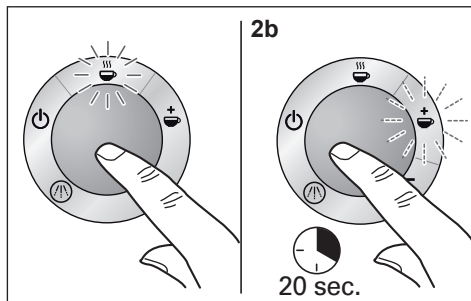

b) Arôme plus doux et quantité plus importante :

appuyez sur le bouton Démarrage pour lancer la percolation. Le voyant Automatique clignote. A la fin de la préparation, le voyant Manuel s'allume. Dans un délai de 20 secondes, vous pouvez prolonger le temps de percolation en maintenant appuyé le bouton Démarrage pour obtenir ainsi un arôme plus doux. Votre boisson est prête.

- ▶ Une fois la percolation terminée, votre système TASSIMO revient en mode Veille au bout de 20 secondes.
- ▶ Ouvrez le système de percolation et retirez le T DISC. Vous pouvez maintenant savourer votre boisson.
- ▶ Si vous n'avez pas d'autres boissons à préparer dans l'immédiat, nous vous recommandons d'arrêter votre système TASSIMO à l'aide de l'interrupteur Marche/Arrêt.

⚠ Risque de brûlure !

- Attendez que le voyant orange soit allumé avant d'ouvrir l'unité de percolation.
- Durant la préparation d'une boisson, n'ouvrez jamais le système de percolation.
- N'oubliez pas que les boissons préparées sont brûlantes.

Conservation des T DISCS

Les T DISCS peuvent être conservés dans leur emballage comme dans un récipient de votre choix. Il suffit de les stocker dans un endroit au sec et à l'abri de la chaleur. Il n'est pas nécessaire de placer les T DISCS au réfrigérateur. Ne pas conserver vos T DISCS au congélateur. Tant que l'emballage n'a pas été ouvert, vous pouvez utiliser les T DISCS jusqu'à la date limite indiquée.

■ Remarques :

- ▶ Une fois la percolation lancée et selon la boisson à préparer, la machine peut faire une pause de quelques secondes. Cette pause est nécessaire pour développer pleinement l'arôme de la boisson.
- ▶ Votre système TASSIMO possède un système de purge automatique qui évite le transfert de goût entre T DISCS. Vous pouvez ainsi préparer différents types de boissons à la suite sans aucun transfert d'arôme.
- ▶ Durant la percolation, il n'est pas possible de retirer le réservoir d'eau.
- ▶ Pensez à nettoyer régulièrement la fenêtre de lecture du code-barres.
- ▶ Enlevez toujours le T DISC après la percolation. Le saisissez par la languette afin d'éviter tout contact avec les surfaces brûlantes. Après prélèvement, retournez rapidement le T DISC en dirigeant la partie imprimée vers le haut afin d'éviter la chute de gouttes.

Entretien et nettoyage quotidien

⚠ Risque de choc électrique !

Avant tout nettoyage, mettez la machine en position arrêté et débranchez-la.

Ne plongez jamais l'appareil dans l'eau.

N'utilisez pas de nettoyeur vapeur.

Nettoyez régulièrement votre système TASSIMO afin de garantir la qualité de vos boissons. Après une période prolongée d'inutilisation, effectuez toujours un nettoyage à l'aide du T DISC de Service

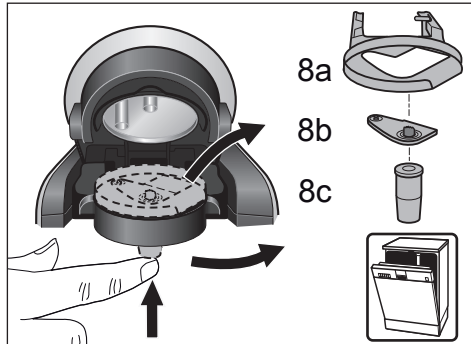
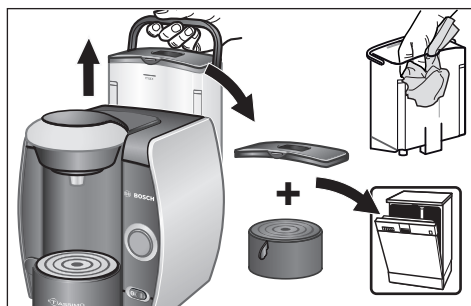
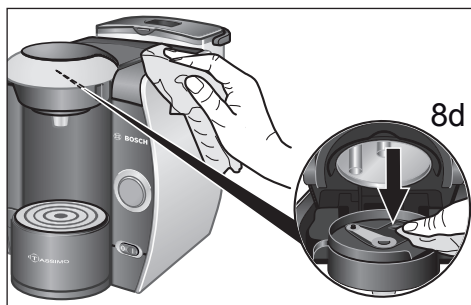

afin d'obtenir des boissons de la qualité habituelle (voir rubrique « Mise en service de votre système TASSIMO » page 27). Ne pas utiliser de produit nettoyant abrasif ou de nettoyeur vapeur.

- ▶ Nettoyez régulièrement la fenêtre de lecture du code-barres (8d) de manière à ce que le code du T DISC puisse être lu de manière fiable.
- ▶ Vous pouvez essuyer le boîtier de l'appareil à l'aide d'un chiffon doux humide.
- ▶ Rincez le réservoir d'eau à l'eau courante, ne pas le passer au lave-vaisselle.
- ▶ Vous pouvez nettoyer le couvercle du réservoir d'eau ainsi que tous les éléments du support de tasse au lave-vaisselle.
- ▶ Démontez le support du T DISC (8a), la couronne de perçage (8b) et le bec verseur (8c) et nettoyez-les soigneusement. Tous ces éléments peuvent aussi passer au lave-vaisselle. Si vous préparez successivement différentes boissons, vous pouvez rapidement rincer à l'eau courante la couronne de perçage entre chaque préparation.
- ▶ Nous vous recommandons de nettoyer régulièrement le système de percolation en utilisant le T DISC de Service comme indiqué dans la rubrique « Mise en service de votre système TASSIMO ».

Attention : après la préparation d'une boisson, la couronne de perçage peut être brûlante.

Important : nous vous recommandons de replacer le T DISC de Service dans le support de rangement situé au dos de l'appareil (9) après chaque utilisation.

Info : en cas de présence de résidus de boisson à base de lait ou à l'arôme cacao, il est conseillé de nettoyer la couronne de perçage et le système de percolation à l'aide du T DISC de Service.

Détartrage

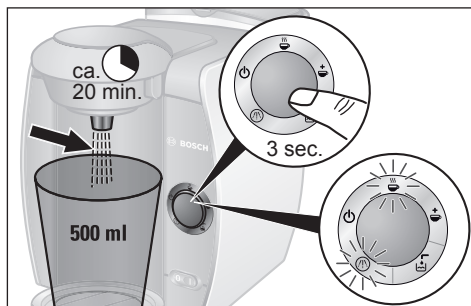
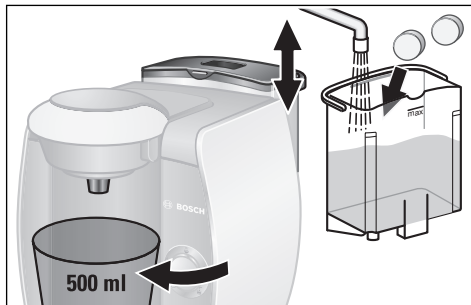
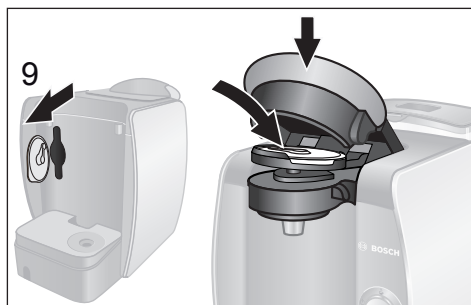

Votre système TASSIMO dispose d'un programme de détartrage automatique. Si le voyant  Détartrage s'allume lorsque l'appareil est en marche, vous devez effectuer sans délai le programme de détartrage. Si le détartrage n'est pas réalisé conformément aux instructions, votre appareil risque d'être endommagé.



Vous trouverez un produit de détartrage adapté auprès du Service Clientèle Bosch (N° Réf. 310967, contact, voir p. 66) ou chez les revendeurs spécialisés.

Remarque : Ne jamais interrompre un programme de détartrage en cours. Ne pas boire les liquides. Ne pas utiliser de vinaigre ou de produit à base de vinaigre.

Effectuer le programme de détartrage

- ▶ Retirez le réservoir d'eau de votre système TASSIMO et prenez le T DISC de Service (9). Placez-le, code-barres vers le bas, dans le système de percolation et refermez celui-ci à l'aide de l'étrier de fermeture.
- ▶ Versez dans le réservoir d'eau 500 ml de solution de détartrage, préparée conformément aux indications du fabricant. (Lorsque l'eau est dure, augmentez la proportion de détartrant) Vous pouvez commander un produit de détartrage adapté à votre appareil auprès du Service Clientèle Bosch (N° Réf. 310967, contact, voir p. 66) ou chez les revendeurs spécialisés.
- ▶ Retirez le support de tasse et placez sous le bec verseur un récipient adapté d'une capacité d'au moins 500 ml.
- ▶ **Pour activer le programme de détartrage, maintenez le bouton Démarrage appuyé durant 3 secondes au moins.**
- ▶ Le programme de détartrage se déroule automatiquement ; les voyants  Détartrage et  Automatique clignotent. (Durée du programme : environ 20 minutes). Le liquide de détartrage est pompé périodiquement par l'appareil et s'écoule dans le récipient jusqu'à ce que le réservoir d'eau soit presque vide. Une petite quantité de liquide demeure toujours dans le réservoir.



► Le voyant  Veille s'allume une fois le programme de détartrage terminé, c'est-à-dire au bout de 20 minutes environ.

- Videz le récipient et remplacez-le sous le bec verseur.
- Rincez soigneusement le réservoir d'eau puis remplissez-le d'eau fraîche jusqu'au repère MAX.

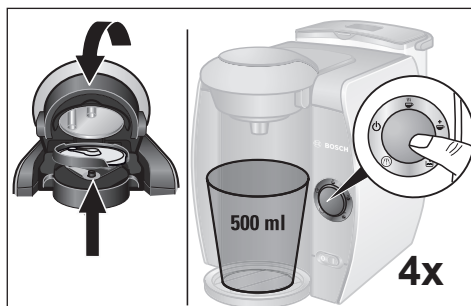

► Ouvrez puis refermez l'unité de percolation puis appuyez sur le bouton Démarrage. La machine effectue un rinçage. Répétez 4 fois cette opération. Votre système TASSIMO est maintenant détartré.

► Ouvrez le système de percolation, retirez le T DISC de Service et replacez-le dans la case du T DISC de service et du Memento au dos de l'appareil (9).

► Votre système TASSIMO est de nouveau prêt à fonctionner.

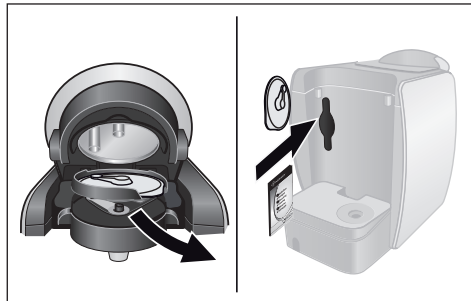

Recyclage de votre machine

Cet appareil est identifié selon la Directive européenne 2002/96/CE relative aux déchets d'équipements électriques et électroniques (DEEE). Cette directive définit les conditions de collecte et de recyclage des anciens appareils à l'intérieur de l'Union Européenne. Veuillez vous informer auprès du revendeur sur la procédure actuelle de recyclage.







Important : Bosch est uniquement le fabricant de la machine à café TASSIMO. La firme ne peut donc fournir aucune garantie concernant les T DISCS TASSIMO. Pour les demandes concernant ces T DISCS, contactez TASSIMO infoline.

Sous réserve de modifications.

Conseils en cas de panne

Dans le tableau suivant, vous trouverez des solutions aux problèmes ou aux défaillances pouvant survenir lors de l'utilisation de votre système TASSIMO. Elles vous permettront d'y remédier aisément. Si vous ne trouvez pas une solution adaptée à votre cas, adressez-vous à notre Service Clientèle.

Problème	Cause / Instruction	Solution
L'appareil ne fonctionne pas. Aucun voyant ne s'allume.	L'appareil n'est pas branché au secteur.	Vérifiez que l'appareil est bien branché à une prise électrique.
La percolation a bien lieu mais la boisson ne s'écoule pas.	Le réservoir d'eau n'est pas correctement placé.	Vérifiez que le réservoir d'eau est correctement placé.
	Le réservoir d'eau a été retiré en cours de percolation ou bien le système contient de l'air.	Lancez un cycle de rinçage à l'aide du T DISC de service.
Le mode ☕ Automatique ne fonctionne pas. L'appareil reste en mode Veille.	Aucun T DISC n'a été placé.	Vérifiez si un T DISC a bien été placé.
	Le code-barres n'est pas reconnu.	Nettoyez la fenêtre de lecture du code barres et appuyez vers le bas au niveau du code barres.
		Utilisez un autre T DISC.
		S'il est impossible de régler le problème, contactez le Service Clientèle TASSIMO au 0810 558558.
Le mode ☕ Automatique n'est pas sélectionné ; l'appareil se place directement en mode ☕ Manuel.	Le T DISC inséré est endommagé. Le lecteur n'a pas reconnu le code-barres.	Nettoyez la fenêtre de lecture du code-barres.
		Utilisez un autre T DISC.
		Vous pouvez préparer la boisson en maintenant appuyé le bouton Démarrage.
La crème est moins bonne.	Le bec verseur est encrassé ou obturé.	Retirer le bec verseur du système de percolation et enlever la couronne de perçage. Tout nettoyer soigneusement, remonter et remettre en place.

Problème	Cause / Instruction	Solution
Impossible de verrouiller le système de percolation.	Le T DISC n'est pas bien placé.	Positionnez correctement le T DISC en respectant l'encoche.
	Le support du T DISC n'est pas bien positionné.	Positionnez correctement le support du T DISC.
	Le système de percolation n'est pas bien fermé.	Poussez fermement l'étrier vers le bas jusqu'à ce que vous entendiez un clic de verrouillage caractéristique.
Des gouttes s'échappent du système de percolation.	Le T DISC est endommagé ou n'est pas étanche.	Arrêtez la percolation, retirez le T DISC et nettoyez le système de percolation.
	La couronne de perçage n'est pas bien positionnée.	Positionnez correctement la couronne de perçage.
Le T DISC de service est endommagé ou perdu.	Lors d'un nettoyage ou d'un détartrage, vous devez impérativement utiliser le T DISC de service.	Vérifiez le logement du T DISC de service au dos de l'appareil.
		Vous pouvez commander le T DISC de service auprès du Service Clientèle Bosch (N° Réf. 611632, contact, voir p. 66).
Le voyant  Remplir le réservoir d'eau s'allume, bien qu'il y ait suffisamment d'eau dans le réservoir.	Le flotteur du réservoir d'eau est coincé.	Nettoyez le réservoir et débloquez le flotteur.
Les voyants  6d et  6e clignotent simultanément ; la percolation n'est pas possible.	Défaillance technique de l'appareil.	Arrêtez l'appareil à l'aide de l'interrupteur Marche/Arrêt, attendez env. 5 minutes, puis remettez l'appareil en marche. Si les voyants  6d et  6e clignotent toujours, contactez le Service Clientèle TASSIMO au 0810 558558.
Le voyant  Détartrer s'allume bien que l'on utilise de l'eau déminéralisée.	Même l'eau déminéralisée contient de faibles quantités de calcaire.	Détartrez l'appareil. Vous pouvez commander un produit de détartrage adapté à votre appareil auprès du Service Clientèle Bosch (N° Réf. 310967, contact, voir p. 66) ou chez les revendeurs spécialisés.

■ Leggere con attenzione, osservare e conservare le istruzioni per l'uso e le istruzioni rapide.

Grazie per aver acquistato il nostro apparecchio TASSIMO.
Con TASSIMO potete godervi la vostra bevanda preferita in qualsiasi momento. Caffè dall'aroma delicato, espresso dall'aroma intenso, deliziosa crema di caffè, schiumoso cappuccino o latte macchiato, o addirittura specialità al cacao e tè ora si possono preparare solo premendo un pulsante.

La macchina TASSIMO funziona soltanto con capsule appositamente sviluppate per essa – le cosiddette TASSIMO T DISCs. Dopo aver inserito una T DISC, la macchina legge automaticamente il codice a barre su di essa stampato dove sono contenuti i dati relativi alla quantità di acqua, alla durata del processo di bollitura e alla temperatura richieste per la preparazione della bevanda selezionata. Le capsule T DISCs sono perfettamente accordate al sistema di bollitura della macchina ed offrono un'aroma unico ed inconfondibile tazza dopo tazza. Garantire un uso adeguato della macchina utilizzando solo ed esclusivamente capsule T DISCs.

Istruzioni di sicurezza

⚠ Pericolo di scossa elettrica!





- **Questo apparecchio è destinato all'uso domestico e non all'attività professionale.**
- Collegare e utilizzare l'apparecchio solo in conformità con i dati della targhetta di identificazione.
- Usare l'apparecchio TASSIMO solo se il cavo di alimentazione e l'apparecchio non presentano danni.
- Usare l'apparecchio solo in ambienti interni a temperatura interni.
- Non lasciare che l'apparecchio venga utilizzato da persone (anche bambini) con ridotte capacità di percezione fisica o ridotte facoltà psichiche oppure che non dispongano della necessaria esperienza o conoscenze, o meno che non siano sorvegliate o abbiano ricevuto un'istruzione relativamente all'uso dell'apparecchio da parte di una persona responsabile per la loro sicurezza.
- Sorvegliare i bambini, per evitare che giochino con l'apparecchio.
- In caso di errore estrarre subito la presa di rete.
- Le riparazioni all'apparecchio, quali la sostituzione di un cavo danneggiato, al fine di evitare possibili rischi, possono essere eseguite solo dal nostro servizio di assistenza.
- Non immergere mai l'apparecchio o il cavo di rete nell'acqua.

⚠ Pericolo di scottature!

- **Prima di aprire il sistema di bollitura, attendere che la luce arancione si sia spenta.**
- Non aprire mai il sistema di riscaldamento durante la procedura di riscaldamento.
- Ricordare che le bibite riscaldate sono molto calde.

Riepilogo del vostro apparecchio TASSIMO

Prima di leggere le istruzioni, aprire verso sinistra il lato della pagina all'inizio del fascicolo.

- 1 Vano portacavo
- 2 Interruttore on / off
- 3 Serbatoio dell'acqua estraibile
 - a Coperchio del serbatoio dell'acqua
 - b Galleggianti
- 4 Griglia portatazze
 - a Recipiente di raccolta
 - b Griglia di gocciolamento
 - c Regolazione altezza
- 5 Tasto Start/Stop
- 6 Indicatori
 - a Standby 
 - b Automatico 
 - c Manuale 
 - d Riempire serbatoio acqua 
 - e Decalcificare 

- 7 Maniglia
- 8 Sistema di bollitura
 - a Supporto T DISC
 - b Pressa
 - c Uscita bibite
 - d Finestra lettura codice a barre
- 9 Vano per la conservazione per Service T DISC e istruzioni rapide di pulizia / decalcificazione
- 10 Service T DISC (primo utilizzo, pulizia e decalcificazione)
- 11 Istruzioni rapide di pulizia / decalcificazione

Si consiglia di conservare i Service T DISC e le istruzioni brevi sempre nell'apposito vano sul **retro dell'apparecchio**.

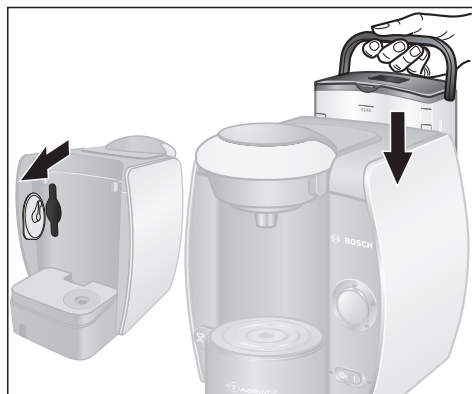
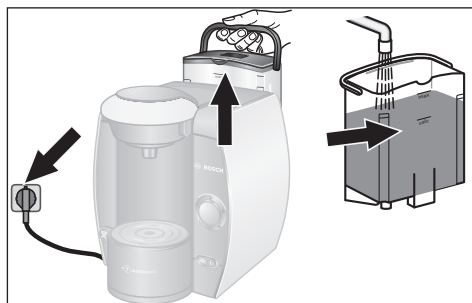

Mettere in funzione TASSIMO

Prima di mettere in funzione l'apparecchio TASSIMO, è necessario osservare i seguenti punti:

- ▶ Estrarre il cavo per quanto necessario dal vano portacavo e inserire la spina nella presa.
- ▶ Togliere il serbatoio per l'acqua, sciacquarlo a fondo sotto l'acqua corrente e riempirlo con acqua pulita fredda. Non superare il livello indicato come MAX.
- ▶ Togliere il Service T DISC dal vano sul retro dell'apparecchio.
- ▶ Posizionare il serbatoio dell'acqua dritto e spingerlo completamente verso il basso.



- ▶ Posizionare l'interruttore on / off su I. Tutti gli indicatori si accendono brevemente, poi si accende l'indicatore  di standby.
- ▶ Posizionare una tazza grande (almeno 200ml) sul portatazza.

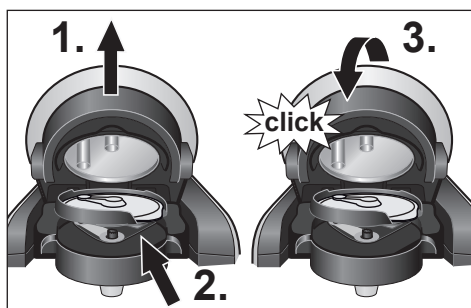

- ▶ 1. Aprire ora il sistema di bollitura semplicemente tirando la maniglia verso l'altro.
- ▶ 2. Inserire il Service T DISC con il codice a barre rivolto verso il basso sul supporto T DISC. Ricordare che la linguetta del T DISC deve essere fissata nell'incavo di destra.
- ▶ 3. Ora chiudere il sistema di bollitura, spingendo verso il basso la maniglia fino a quando si incastra con uno scatto.
- ▶ 4. Premere il tasto Start/Stop. A questo punto si avvia il processo di pulizia e dell'acqua fuoriesce nella tazza.
- ▶ 5. Alla fine della bollitura svuotare la tazza e posizionarla nuovamente sul portatazza.



■ Importante!

Ripetere per quattro volte la procedura 4 – 5 sopra descritta.

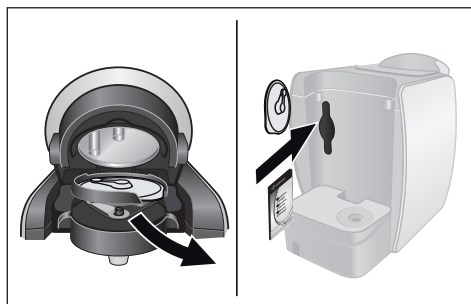

- ▶ Poi aprire il sistema di bollitura, togliere il Service T DISC e conservarlo nell'apposito vano per il Service T DISC e le istruzioni rapida sul **retro dell'apparecchio**.

Adesso l'apparecchio TASSIMO è pronto per l'uso.

Elementi di comando e indicatori



Elementi di comando

Interruttore on / off

Con l'interruttore on/off si attiva lo stato di standby per l'apparecchio TASSIMO o lo si disattiva completamente. All'accensione tutti i 5 indicatori si accendono brevemente. Il segnale luminoso di standby resta acceso fino a quando l'apparecchio è in funzione.

Nota: per ragioni di risparmio energetico, si consiglia di spegnere completamente l'apparecchio TASSIMO dopo ogni utilizzo.

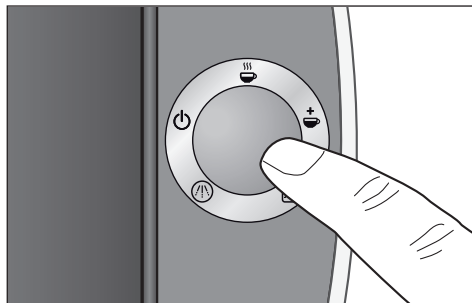

Tasto Start/Stop

Non appena il T DISC scelto viene inserito correttamente nell'apparecchio TASSIMO, è possibile attivare il processo di bollitura premendo il tasto Start / Stop. Premendo nuovamente questo tasto è possibile bloccare il processo di bollitura in anticipo per adeguare la bevanda al proprio gusto individuale.

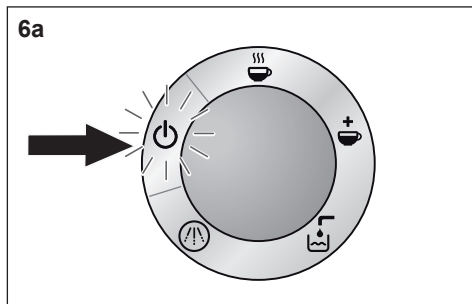

Indicatori

6a Standby

L'indicatore di Standby si accende in arancione non appena l'interruttore on / off viene inserito su I.

Ora è possibile aprire il sistema di bollitura, estrarre il T DISC oppure inserirne uno nuovo.

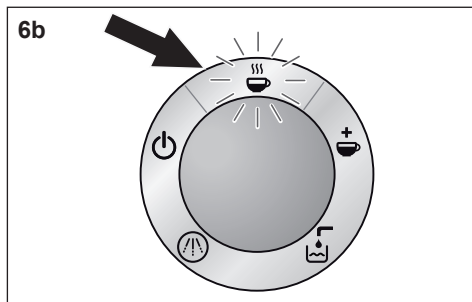

6b Automatico

L'indicatore Automatico si accende in verde non appena l'apparecchio TASSIMO è pronto per l'uso.

L'indicatore Automatico lampeggia subito dopo che è stato attivato il processo di bollitura premendo il tasto Start/Stop. Non aprire mai il sistema di riscaldamento durante la procedura di riscaldamento.

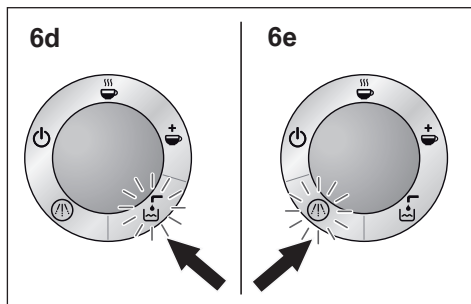
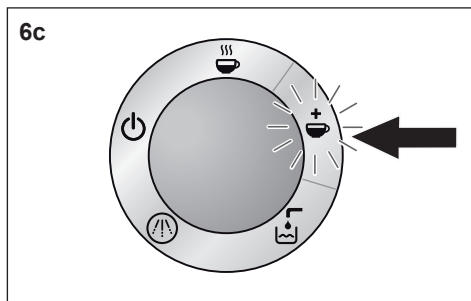

6c Manuale ☺

☺ L'indicatore Manuale si accende in verde non appena il processo di bollitura è terminato. La bevanda è pronta. Tuttavia entro 20 secondi esiste la possibilità di prolungare il processo di bollitura premendo a lungo il tasto Start / Stop per ridurre l'intensità della bevanda. In questo modo la bevanda diventa più delicata. ☺ L'indicatore Manuale lampeggia durante il prelievo. Non aprire mai il sistema di riscaldamento durante la procedura di riscaldamento.

6d Riempire il serbatoio dell'acqua ☹

☹ L'indicatore Riempire il serbatoio dell'acqua lampeggia in rosso quando il serbatoio estraibile deve essere nuovamente riempito con acqua. Togliere il serbatoio dell'acqua, riempirlo e inserirlo nuovamente nell'apparecchio TASSIMO.

6e Decalcificare ☹

☹ L'indicatore Decalcificare si accende in rosso non appena l'apparecchio TASSIMO deve essere decalcificato. Decalcificare l'apparecchio solo come indicato dalle istruzioni nel capitolo "Decalcificare".

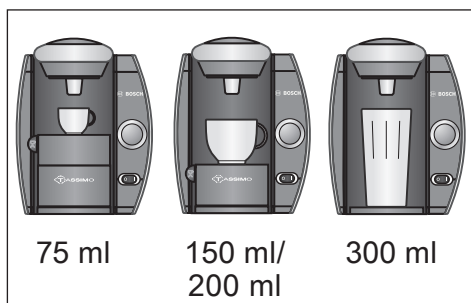

Dimensioni delle tazze

Regolando l'altezza del portatazze è possibile utilizzare le tazze e i bicchieri più diversi a vostra scelta. Utilizzare l'impostazione di base per tazze normali. Il portatazze può essere adattato anche per tazze piccole (p.es. tazze da espresso) ruotando la regolazione in altezza in senso antiorario fino a quando si incastra. Il portatazze si può regolare anche per tazze o per bicchieri grandi. In questo caso è necessario estrarlo completamente. Per evitare che il liquido fuoriesca, scegliere la grandezza di tazza adeguata per ogni singolo tipo di bevanda:

Espresso:	almeno 75 ml
Caffè filtrato & Caffè Crema:	almeno 150 ml
Cappuccino & Tè	
& Specialità al cacao:	almeno 200 ml
Latte Macchiato:	almeno 300 ml



Preparazione di bevande

Importante: versare **solo** acqua pulita fredda ogni giorno nel serbatoio dell'acqua. Non usare acqua minerale addizionata con anidride carbonica. L'apparecchio TASSIMO deve essere pronto per l'uso. Lo stato si riconosce dall'indicatore di  Standby lampeggiante.

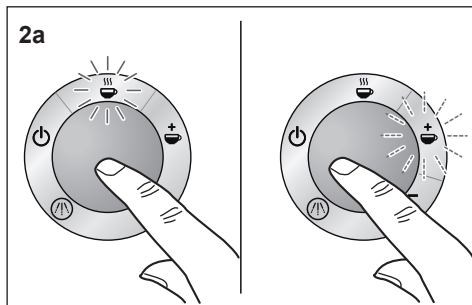
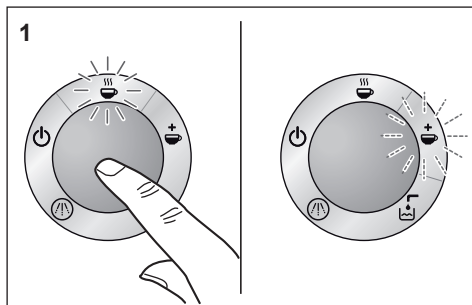
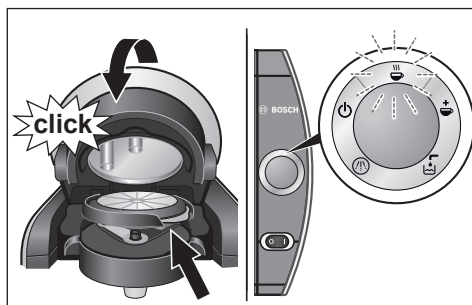
- ▶ Inserire una tazza adeguata al tipo di bevanda sul portatazze, la cui altezza può essere adeguata in base alle dimensioni della tazza/del bicchiere. Per bicchieri/ tazze di grandi dimensioni, togliere





completamente il portatazze. La distanza tra il bordo della tazza e il sistema di bollitura dovrebbe essere la minima possibile per evitare inutili spruzzi.



- ▶ Aprire ora il sistema di bollitura tirando verso l'alto la maniglia.
- ▶ Scegliere un T DISC per bevande e inserirlo nel supporto T DISC con il lucido stampato rivolto verso il basso. Fare attenzione che la linguette del T DISC si inserisca nell'incavo davanti a destra.
- ▶ Chiudere il sistema di bollitura con la maniglia in modo così fisso da farla incastrare. L'indicatore  standby lampeggia, mentre il codice a barre viene letto. L'indicatore  Automatica si accende in verde quando l'apparecchio TASSIMO è pronto a far bollire la bevanda.

L'apparecchio TASSIMO consente di preparare in ogni momento una bevanda ottimale. Riscalda automaticamente la vostra bevanda preferita e permette di adeguare l'aroma della bevanda al vostro gusto personale.

1. Funzionamento automatico:

premendo il tasto Start/Stop, si avvia il processo di bollitura. L'indicatore  Automatico lampeggia. Dopo la fine automatica della bollitura si accende l'indicatore  Manuale. La bevanda è pronta secondo un aroma ottimale impostato in precedenza.

2. Funzionamento manuale:

a) Aroma più intenso e quantità minore: avviare il processo di bollitura premendo il tasto Start/Stop. L'indicatore  Automatico lampeggia. Durante il processo di bollitura, a seconda dell'aroma desiderato è possibile concludere anticipatamente il processo di bollitura premendo il tasto Start/Stop. La bevanda è pronta. L'indicatore  Manuale si accende per 20 secondi.

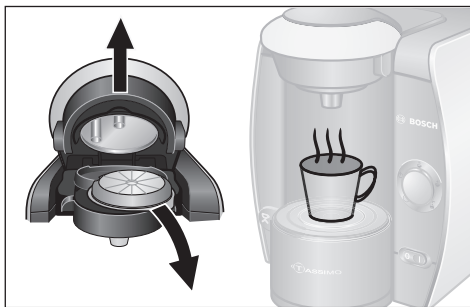
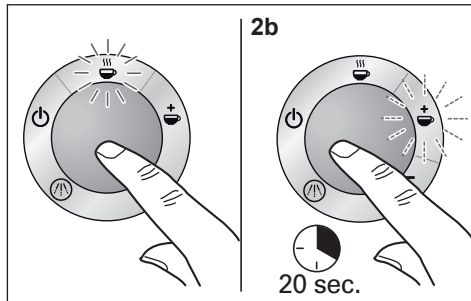

b) Aroma delicato e quantità maggiore:

avviare il processo di bollitura premendo il tasto Start/Stop. L'indicatore ☕ Automatico lampeggia. Dopo la fine automatica della bollitura si accende l'indicatore ☕ Manuale. Entro 20 secondi esiste la possibilità di prolungare il processo di bollitura premendo a lungo il tasto Start/Stop per ottenere un aroma più delicato. La bevanda è più delicata.

- ▶ Al termine del rispettivo processo di bollitura, l'apparecchio TASSIMO dopo 20 secondi passa nuovamente nel modo di standby.
- ▶ Aprire il sistema di bollitura e togliere il T DISC. Ora potete godervi a pieno la vostra bevanda. Subito dopo è possibile preparare la prossima bevanda.
- ▶ Se non si devono preparare altre bevande, si consiglia di disattivare l'apparecchio TASSIMO con l'interruttore on / off.

⚠ Pericolo di scottature!

- Prima di aprire il sistema di bollitura, attendere che la luce arancione si sia spenta.
- Non aprire mai il sistema di riscaldamento durante la procedura di riscaldamento.
- Ricordare che le bibite riscaldate sono molto calde.

Conservazione dei T DISC

I T DISC si possono conservare senza problemi sia nel loro imballaggio che in altri recipienti a scelta. È importante che la conservazione avvenga al fresco e all'asciutto. Non è necessario mettere i T DISC in frigorifero. Non conservare i T DISC in congelatore. Fintantoché la confezione non viene aperta, i T DISC si possono utilizzare entro la data di conservazione stampata.

■ Nota!

- ▶ Dopo l'avvio del processo di bollitura possono subentrare brevi pause di bollitura, che sono collegate con uno sviluppo ottimale del gusto.
- ▶ Non togliere il serbatoio dell'acqua durante il processo di bollitura.
- ▶ Subito dopo il processo di bollitura, togliere il T DISC utilizzato. Afferratelo per la linguetta per evitare il contatto con le superfici calde. Al prelievo ruotare rapidamente il T DISC in modo che il lato stampato sia rivolto verso l'alto e in modo da evitare gocciolamenti.

Cura e pulizia quotidiana

⚠ Pericolo di scossa elettrica!

Prima della pulizia, spegnere l'apparecchio ed estrarre la spina di rete.

Non immergere l'apparecchio in acqua. Non usare dispositivi di pulizia a vapore.

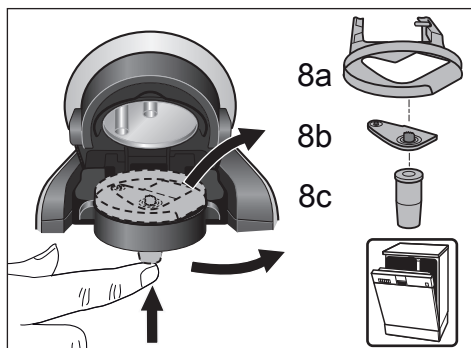
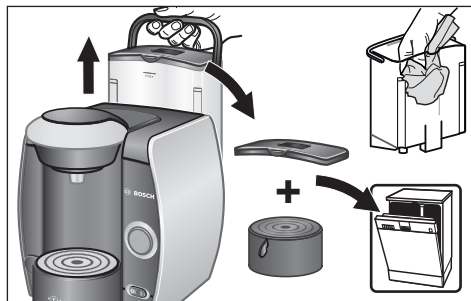
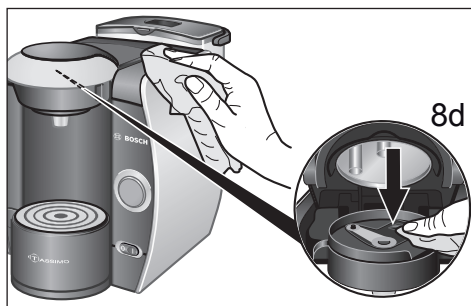

Pulire l'apparecchio TASSIMO regolarmente, per garantire la qualità delle bevande. Se l'apparecchio non viene utilizzato per un periodo prolungato, si dovrebbero eseguire alcuni cicli di pulizia con il Service T DISC per garantire la normale qualità delle bevande (ved. capitolo "Mettere in funzione l'apparecchio TASSIMO"). Non utilizzare detersivi abrasivi o dispositivi a vapore.

► Pulire regolarmente la finestra di lettura del codice a barre (8d) affinché il codice del T DISC possa essere letto in modo affidabile.

► Pulire l'involucro dell'apparecchio con un panno morbido e umido.

► Risciacquare il serbatoio dell'acqua solo con acqua e non mettere in lavastoviglie.

► Il coperchio del serbatoio dell'acqua e tutte le parti del portatazze si possono mettere in lavastoviglie.

► Estrarre il supporto per il T DISC (8a), la pressa (8b) e l'uscita per le bibite (8c) e pulirli a fondo. Tutti questi pezzi si possono mettere in lavastoviglie. Se si preparano sono in successione diverse bevande, tra una bevanda e l'altra pulire velocemente a mano sotto l'acqua corrente la pressa.

► Si consiglia di eseguire una pulizia regolare del sistema di bollitura utilizzando il Service T DISC come descritto nel capitolo "Mettere in funzione l'apparecchio TASSIMO".

Attenzione: dopo il processo di bollitura la pressa può diventare molto calda.

Importante: dopo l'uso si consiglia di riporre il Service T DISC nuovamente nell'apposito vano sul retro dell'apparecchio (9).

Informazione: se è stata prelevata una bevanda contenente latte o del cacao, si consiglia di pulire prima la pressa e poi il sistema di bollitura con il Service T DISC.

Decalcificare

L'apparecchio TASSIMO è dotato di un programma automatico di decalcificazione. Se, ad apparecchio acceso, si accende l'indicatore  Decalcificare, si dovrebbe eseguire immediatamente la decalcificazione. Se la sequenza di decalcificazione non avviene secondo le istruzioni, esiste il rischio che l'apparecchio venga danneggiato.

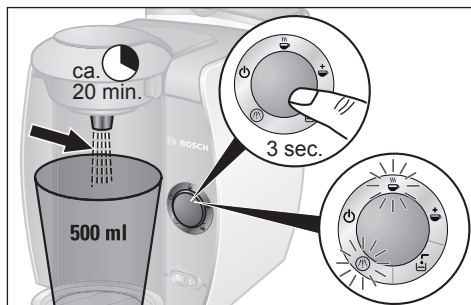
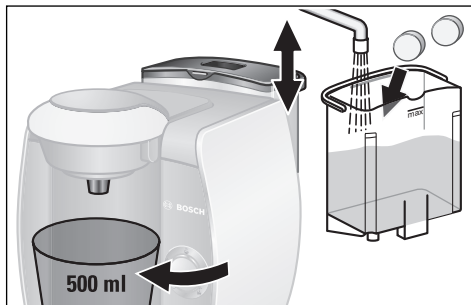
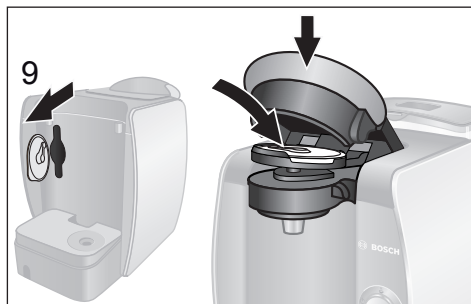

I decalcificanti adatti si possono reperire presso il Servizio clienti Bosch (codice articolo 310967, per i dati di contatto si veda a pagina 66) o presso i rivenditori specializzati.

Nota: *non interrompere mai il programma di decalcificazione. Non bere i liquidi. Non utilizzare mai aceto o altre sostanze a base di aceto.*

Esecuzione del programma decalcificazione

- ▶ Togliere il serbatoio dell'acqua dell'apparecchio TASSIMO ed estrarre il Service T DISC (9). Inserire il disco con il codice a barre rivolto verso il basso nel sistema di bollitura e chiudere il sistema con la maniglia.
- ▶ Versare nel serbatoio dell'acqua 500 ml di una soluzione decalcificante indicate nei dati del produttore. (Se l'acqua è dura, aumentare il dosaggio del decalcificante.) Decalcificanti specifici adeguati all'apparecchio si possono acquistare presso il Servizio clienti Bosch (codice articolo 310967, per i dati di contatto si veda a pagina 66) o presso i rivenditori specializzati.
- ▶ Togliere il portatazze e posizionare un recipiente adeguato con una capacità di almeno 500 ml sotto l'uscita delle bibite.
- ▶ **Per attivare il programma di decalcificazione tenere premuto il tasto Start/Stop per almeno 3 secondi.**
- ▶ Il programma di decalcificazione si svolge automaticamente: gli indicatori  Decalcificare e  Automatico lampeggiano. (Durata del programma circa 20 minuti). Il decalcificante viene pompato in più fasi attraverso l'apparecchio e fluisce nel recipiente fino a quando il serbatoio dell'acqua è quasi vuoto. Nel serbatoio resta sempre un po' di acqua residua.



- ▶ L'indicatore di standby  si accende per circa 20 minuti dopo l'esecuzione del programma di decalcificazione.
- ▶ Svuotare il serbatoio e posizionarlo nuovamente sotto l'uscita delle bevande.
- ▶ Sciacquare a fondo il serbatoio dell'acqua e riempirlo fino al segno MAX con acqua fresca.

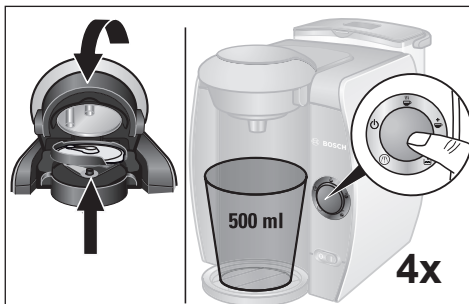

- ▶ Aprire e chiudere l'unità di bollitura e premere il tasto Start/Stop. L'apparecchio viene lavato. Ripetere questo processo ancora per 4 volte. L'apparecchio TASSIMO è stato decalcificato.

- ▶ Ora aprire il sistema di bollitura, togliere il Service T DISC e conservarlo nel vano per il Service T DISC e per le istruzioni rapida sul retro dell'apparecchio (9).

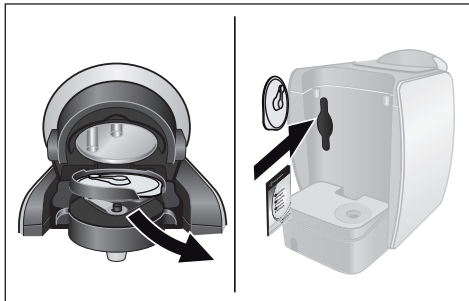

- ▶ L'apparecchio TASSIMO è di nuovo pronto per l'uso.

Smaltimento



Questo apparecchio è contrassegnato conformemente alla Direttiva europea 2002/96/CE Rifiuti di apparecchiature elettriche ed elettroniche (waste electrical and electronic equipment -WEEE). La direttiva stabilisce il quadro generale per un ritiro e recupero valido in tutta l'UE. Informarsi presso il rivenditore specializzato sulle attuali disposizioni per la rottamazione







Importante: Bosch è solo il produttore dell'apparecchio TASSIMO. Pertanto non può garantire la fornitura dei TASSIMO T DISC. Per l'acquisto dei TASSIMO T DISC si prega di rivolgersi al TASSIMO infoline.

Con riserva di modifica.

Soluzione di guasti

Nella seguente tabella sono indicate alcune soluzioni per piccoli problemi o guasti, che possono verificarsi durante l'uso del dispositivo TASSIMO e che possono venir risolti in modo indipendente. Qualora non sia possibile trovare una soluzione adeguata per un particolare problema, vi preghiamo di mettervi in contatto con il servizio di assistenza clienti.

Problema	Causa / Situazione	Rimedio
L'apparecchio non funziona e non si accende nessun simbolo.	L'apparecchio potrebbe non essere collegato alla rete di alimentazione elettrica.	Controllare se l'apparecchio è collegato all'alimentazione elettrica.
La macchina riscalda, ma non fuoriesce alcun liquido.	Il serbatoio dell'acqua non è inserito correttamente.	Controllare se il serbatoio dell'acqua è inserito correttamente.
	Il serbatoio dell'acqua è stato rimosso durante la bollitura oppure c'è presenza di aria nel sistema.	Avviare un procedura di pulizia con il Service T DISC.
Il modo  Automatico non funziona. L'apparecchio resta in standby.	Non è inserito nessun T DISC.	Verificare se è stato inserito un T DISC.
	Il codice a barre non è stato riconosciuto.	Pulire la finestra di lettura del codice a barre e spingere il codice a barre con il pollice verso il basso.
		Utilizzare un nuovo T DISC.
Il modo  Automatico non è stato considerato e compare subito il modo  Manuale.	Il lettore del codice a barre non è riuscito a riconoscere il codice a barre.	Pulire la finestra di lettura del codice a barre.
		Usare un nuovo T DISC.
		La bevanda si può comunque preparare tenendo premuto il tasto Start/Stop.
La crema è peggiorata.	L'uscita bibite è incollata o sporca.	Togliere l'uscita bibite del sistema di bollitura ed estrarre la pressa. Pulire a fondo tutti i componenti, rassemblarli e rimontarli.

Problema	Causa / Situazione	Rimedio
Non è possibile bloccare il sistema di bollitura.	Il T DISC non è inserito correttamente.	Inserire nuovamente il T DISC e fare attenzione all'incavo.
	Il supporto del T DISC non è inserito correttamente.	Inserire correttamente il supporto del T DISC.
	Il sistema di bollitura non è completamente chiuso.	Spingere la maniglia verso il basso fino a quando la si sente scattare.
Dal sistema di bollitura fuoriesce dell'acqua.	Il T DISC è danneggiato o non a tenuta.	Bloccare la procedura di bollitura, togliere il T DISC e pulire il sistema di bollitura.
	La pressa non è stata inserita correttamente.	Inserire correttamente la pressa.
Il Service T DISC è danneggiato oppure è andato perso.	Per la pulizia e la decalcificazione è necessario usare sempre il T DISC.	Consultare le istruzioni riportate sul retro dell'apparecchio nel vano di conservazione per il Service T DISC.
		Il Service T DISC si può acquistare presso il servizio clienti Bosch (codice articolo 611632, per i dati di contatto si veda a pagina 66).
Viene visualizzato l'indicatore  riempire con acqua, anche se il serbatoio contiene acqua.	Il galleggiante nel serbatoio è incastrato.	Pulire il serbatoio dell'acqua e liberare il galleggiante.
Gli indicatori  6d e  6e lampeggiano contemporaneamente e non ha luogo nessuna bollitura.	Guasto tecnico dell'apparecchio.	Spegnere l'apparecchio con l'interruttore on/off, attendere circa 5 minuti e riaccendere l'apparecchio. Se  6d e  6e continuano a lampeggiare, contattare il TASSIMO infoline.
 Decalcifica si accende anche se viene utilizzata acqua decalcificata.	Anche l'acqua de-calcificata contiene piccole quantità di calcare.	Procedere alla decalcificazione dell'apparecchio. Un decalcificante adatto all'apparecchio si può acquistare presso il servizio clienti Bosch (codice articolo 310967, per i dati di contatto si veda a pagina 66) oppure presso i rivenditori specializzati.

■ Lea este manual y las breves instrucciones del programa de limpieza/descalcificación con atención y consérvelas para futuras consultas.

Gracias por elegir el sistema de elaboración de bebidas calientes TASSIMO. Con TASSIMO, podrá disfrutar de su bebida favorita a cualquier hora. Cafés premium, café expreso, un cremoso cappuccino, latte macchiato o incluso una taza de té o de chocolate caliente.

La máquina TASSIMO funciona exclusivamente con discos específicamente desarrollados y conocidos como DISCOS TASSIMO (T DISCS). Al insertar el T DISC, la máquina lee automáticamente el código de barras impreso en la etiqueta, que contiene detalles exactos sobre la cantidad de agua necesaria, así como el tiempo y la temperatura de preparación de la bebida elegida. Los T DISCS están específicamente diseñados para su uso con el sistema de elaboración de bebidas TASSIMO y ofrecen una experiencia perfecta en cada taza. Para garantizar el deleite a largo plazo, utilice sólo los T DISCS desarrollados específicamente para la máquina TASSIMO.

Instrucciones de seguridad

⚠ ¡Peligro de descargas eléctricas!

– **Este aparato está diseñado para uso doméstico, no comercial.**





- Conecte y use el aparato siguiendo únicamente las especificaciones de la etiqueta de valores nominales que se encuentra en la base de la máquina.
- No utilice la máquina TASSIMO si el cable eléctrico o el aparato están dañados.
- Utilice la máquina sólo dentro de casa y a temperatura ambiente.
- No permita que niños ni personas con capacidades mentales o sensitivas disminuidas o con conocimientos y experiencia limitados utilicen la máquina, a menos que sea bajo supervisión de una persona a cargo de su seguridad o que hayan sido instruidos en su uso.
- Vigile a los niños para impedir que jueguen con la máquina.
- En caso de producirse una avería, desenchufe inmediatamente la máquina de la toma de red.
- Para evitar riesgos, la máquina sólo debe ser reparada (p. ej. cambio de un cable de alimentación dañado) por nuestro servicio de asistencia técnica oficial.
- No sumerja nunca en agua la máquina ni el cable de alimentación.

⚠ ¡Peligro de quemadura!

- **Espere a que se ilumine la luz naranja antes de abrir la unidad de elaboración.**
- No abra nunca la unidad de elaboración durante la preparación de bebidas ni durante la limpieza o descalcificación de la máquina.
- Tenga en cuenta que las bebidas recién preparadas están muy calientes.

Descripción general de la máquina TASSIMO

Antes de continuar leyendo, abra la página desplegable situada al principio del manual (parte izquierda) que contiene el diagrama.

- 1 Compartimento para almacenamiento del cable eléctrico
- 2 Interruptor on/off
- 3 Recipiente de agua extraíble
 - a Tapa del recipiente de agua
 - b Flotador de nivel de agua
- 4 Apoyo para tazas
 - a Bandeja de líquido sobrante
 - b Soporte para taza
 - c Ajuste de altura
- 5 Botón Start/Stop
- 6 Indicadores luminosos
 - a Lista para usar 
 - b Automático 
 - c Manual 
 - d Llenar recipiente de agua 
 - e Descalcificar 
- 7 Abrazadera
- 8 Unidad de elaboración de bebidas
 - a Soporte para T DISCS
 - b Unidad de perforación
 - c Conducto de salida de la bebida
 - d Ventana de lectura de código de barras
- 9 Compartimento para T DISCS de servicio y breves instrucciones sobre el programa de limpieza/descalcificación
- 10 **T DISC de servicio**
(Para primer uso, limpieza y descalcificación)
- 11 Breves instrucciones sobre el programa de limpieza/descalcificación

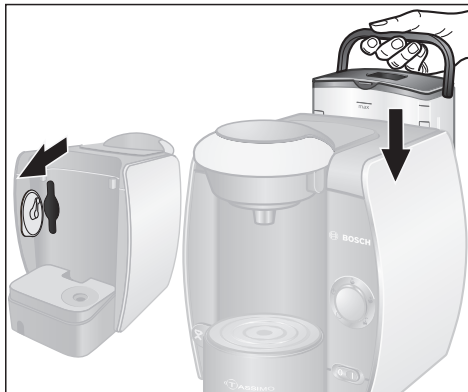
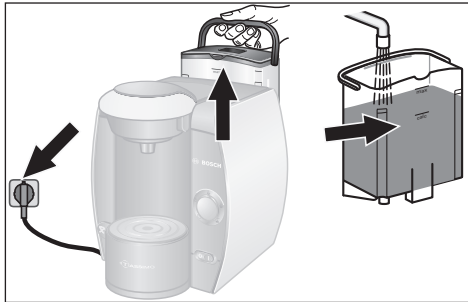

Recomendamos que guarde el T DISC de servicio y las instrucciones sobre el programa de limpieza/descalcificación en el compartimento situado en la **parte trasera** del aparato.

Primer uso de la máquina TASSIMO

Antes de utilizar la máquina TASSIMO por primera vez proceda como se indica a continuación:

- ▶ Extraiga tanto cable eléctrico del compartimento como sea necesario y enchúfelo a la toma de corriente.
- ▶ Retire y enjuague completamente el recipiente de agua en agua corriente, y llénelo con agua a temperatura ambiente hasta la marca MAX.
- ▶ Retire el T DISC de servicio de su compartimento situado en la parte trasera del aparato.
- ▶ Vuelva a colocar el recipiente de agua y presiónelo hasta que encaje firmemente.



- ▶ Active el interruptor on/off (I). Se iluminarán brevemente todos los indicadores, pero sólo permanecerá encendido el indicador Lista para usar.
- ▶ Seleccione una taza grande (min. 200 ml) y colóquela en el soporte para la taza.

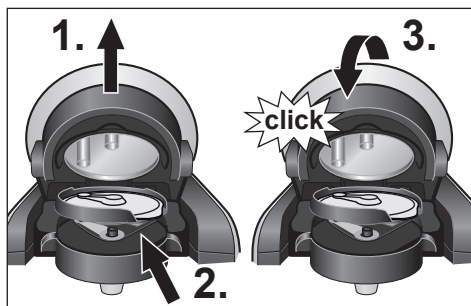

- ▶ 1. Abra la unidad de elaboración de bebidas levantando la tapa.
- 2. Coloque el T DISC de servicio en el soporte para T DISCS con el código de barras hacia abajo. Asegúrese de que la lengüeta encaja en la ranura de la derecha
- 3. A continuación, cierre la unidad de elaboración de bebidas presionando firmemente la tapa hasta que encaje y suene un clic.
- 4. Pulse el botón Start/Stop. El proceso de limpieza comienza y libera agua en la taza.
- 5. Cuando se haya completado el proceso, vacíe la taza y vuelva a colocarla en su soporte.



Importante:
Repita los pasos 4 y 5 otras 4 veces.

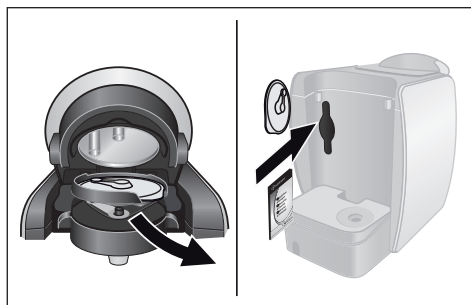

- ▶ Abra la unidad de elaboración de bebidas, retire el T DISC de servicio y guárdelo en el compartimento situado en la parte trasera del recipiente de agua.

Concluido este proceso, la máquina TASSIMO estará lista para ser utilizada.

Controles e indicadores visuales



Controles

Interruptor principal

El interruptor on/off permite dejar la máquina en espera o apagarla. Cuando se enciende, los 5 indicadores luminosos parpadean durante unos segundos. El indicador  Lista para usar permanecerá encendido mientras se esté utilizando la máquina.

Nota: para ahorrar energía, le recomendamos apagar la máquina después de cada uso.

Botón Start/Stop

Cuando el T DISC elegido esté correctamente colocado en la máquina TASSIMO, se podrá comenzar la elaboración de bebidas pulsando el botón Start/Stop. Vuelva a pulsar el botón para detener el proceso de elaboración y ajustar la bebida a su gusto.

Indicadores luminosos

6a Lista para usar

El indicador luminoso  Lista para usar (anaranjado) se enciende al activar el interruptor principal.

Ahora puede abrir la unidad de elaboración, retirar el T DISC o insertar uno nuevo.

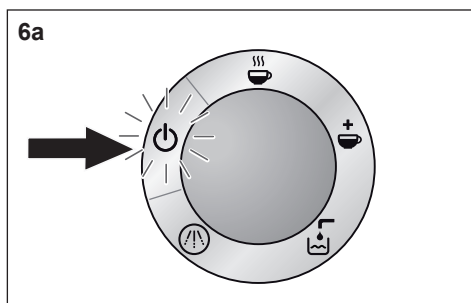

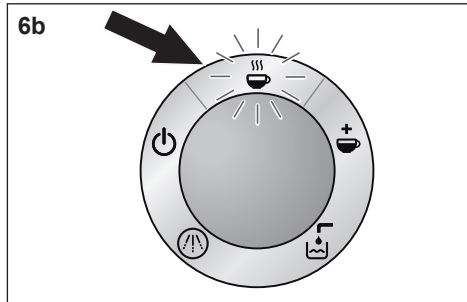

6b ☕ Automático

El indicador luminoso ☕ Automático se enciende (verde) cuando la máquina TASSIMO está lista para su uso. El indicador luminoso ☕ Automático parpadeará durante el ciclo de preparación de bebidas tras pulsar el botón Start/Stop.

No abra nunca la unidad de elaboración durante la preparación de bebidas ni durante la limpieza o descalcificación de la máquina.

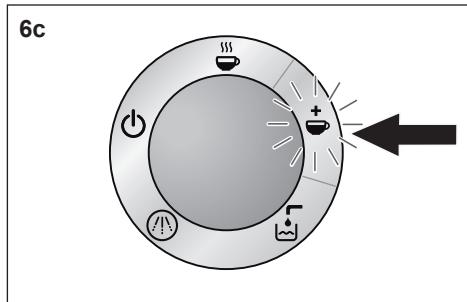

6c ☕ Manual

El indicador luminoso ☕ Manual se enciende (verde) cuando el proceso de elaboración de bebidas está a punto de completarse. Si pulsa y mantiene presionado el botón Start/Stop dentro de los 20 segundos tras encenderse el indicador luminoso ☕ Manual, se podrá prolongar el proceso de elaboración para ajustar la intensidad de la bebida. El uso de esta función manual producirá una bebida más suave. El indicador luminoso ☕ Manual parpadeará durante este tiempo. No abra nunca la unidad de elaboración durante la preparación de bebidas ni durante la limpieza o descalcificación de la máquina.

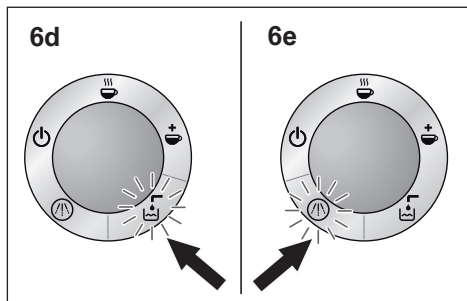

6d ☕ Llenar recipiente de agua

El indicador luminoso ☕ Llenar recipiente de agua parpadeará (rojo) cuando el recipiente de agua extraíble está vacío. Retire el recipiente, llénelo de agua y vuelva a colocarlo en la máquina TASSIMO.

6e ⚠ Descalcificar

El indicador luminoso ⚠ Descalcificar se encenderá (rojo) cuando resulte necesario descalcificar la máquina TASSIMO. Descalcifique la máquina siguiendo las instrucciones del apartado "Descalcificación".

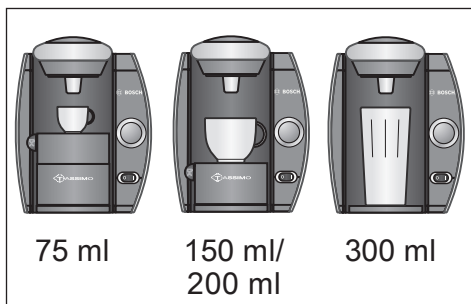

75 ml

150 ml/
200 ml

300 ml

Tamaño de la taza

Ajustando la altura del soporte de la taza, se pueden utilizar tazas y vasos de diferentes tamaños en función de la bebida deseada. Utilice la posición predeterminada para tazas normales. Para ajustar el soporte para tazas pequeñas (p.ej. para café expreso), gire el control de ajuste de altura en sentido contrario a las agujas del reloj hasta que encaje haciendo clic.

Para tazas o vasos grandes, se puede extraer completamente el soporte para tazas. Para evitar que la bebida rebose, seleccione una taza de tamaño adecuado para cada tipo de bebida:

Café expreso:	75 ml como mínimo
Café de filtro y café con crema:	150 ml como mínimo
Capuccino, té y chocolate caliente:	200 ml como mínimo
Latte Macchiato:	300 ml como mínimo

Cómo utilizar la máquina TASSIMO

Importante: rellene diariamente el recipiente de agua **sólo** con agua a temperatura ambiente, limpia y sin gas para obtener el mejor sabor. Se puede utilizar agua del grifo. No utilizar agua destilada químicamente. La máquina TASSIMO está lista para su uso. Cuando está lista para ser utilizada, se enciende el indicador luminoso ☺ Lista para usar.

- Coloque una taza con un tamaño adecuado en el soporte de acuerdo con el tipo de bebida deseado. Ajuste la altura del soporte si es necesario o retírelo por completo para tazas o vasos grandes. Asegúrese de que la distancia entre la parte superior de la taza y la unidad de elaboración es pequeña para evitar salpicaduras.

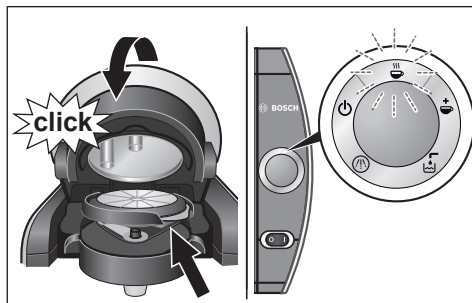

- ▶ Abra la unidad de elaboración de bebidas levantando la tapa.
- ▶ Seleccione un T DISC e insértelo en el soporte para T DISCS con la cara impresa hacia abajo. Asegúrese de que la lengüeta del T DISC encaja en la ranura situada a la derecha.
- ▶ Cierre la unidad de elaboración de bebidas presionando firmemente la tapa hacia abajo hasta que encaje con un clic. El indicador luminoso ☺ Lista para usar parpadeará mientras la máquina lee el código de barras. El indicador luminoso ☺ Automático se enciende (verde) cuando la máquina TASSIMO está lista para preparar la bebida.

La máquina TASSIMO está diseñada para preparar la mejor bebida a cualquier hora. Elabora automáticamente su bebida favorita, aunque también puede ajustarla a su gusto.

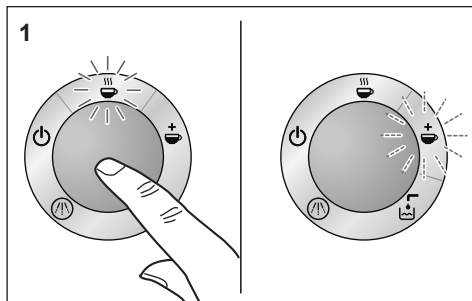

1. Automático:

Inicie el proceso de elaboración pulsando el botón Start/Stop. El indicador luminoso ☺ Automático parpadeará. Concluido el proceso automático de elaboración, se encenderá el indicador luminoso ☺ Manual. Su bebida ha sido elaborada con un sabor óptimo de acuerdo con la configuración predeterminada.

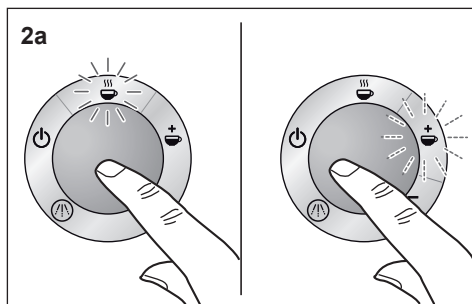

2. Personalizado (función manual)

- a** Para obtener un **sabor más intenso y menor cantidad**: inicie el proceso de elaboración de bebidas pulsando el botón Start/Stop. El indicador luminoso ☺ Automático parpadeará. Pulse el botón Start/Stop en cualquier momento del proceso de elaboración para detenerlo y ajustar la bebida a su gusto. Su bebida ya está lista. El indicador luminoso ☺ Manual se enciende durante 20 segundos.

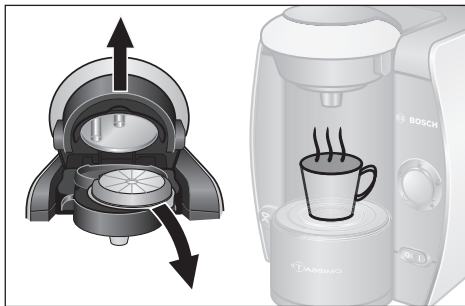
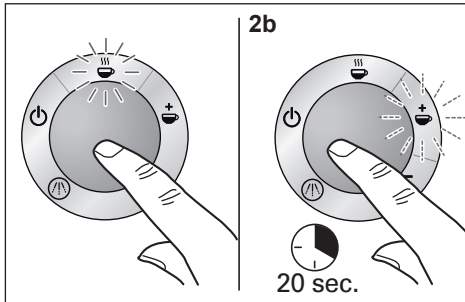

⚠ Peligro de quemadura!

- Espere a que se ilumine la luz naranja antes de abrir la unidad de elaboración.
- No abra nunca la unidad de elaboración de bebidas mientras se encuentra en funcionamiento.
- Tenga en cuenta que las bebidas recién preparadas están muy calientes.

Almacenamiento de T DISCS

Los T DISCS se pueden guardar en su propio envoltorio o en otros envases de su elección. Deben almacenarse en un lugar fresco y seco. No es necesario guardar los T DISCS (especialmente los T DISCS de leche) en la nevera. No los guarde en el congelador. Siempre que el envoltorio exterior esté intacto, los T DISCS se pueden utilizar hasta la fecha de caducidad que aparece indicada en el paquete.

b Para obtener un **sabor más suave y mayor cantidad** de bebida: inicie el proceso de elaboración pulsando el botón Start/Stop. El indicador luminoso Automático parpadeará. Concluido el proceso de elaboración, se encenderá el indicador luminoso Manual. Si presiona y mantiene pulsado el botón Start/Stop dentro los 20 segundos siguientes, podrá prolongar el proceso de elaboración para conseguir la intensidad deseada en su bebida.

- ▶ 20 segundos después de finalizar el proceso de elaboración, la máquina TASSIMO volverá al modo Lista para usar.
- ▶ Abra la unidad de elaboración de bebidas y extraiga el T DISC. Ya puede ponerse cómodo y disfrutar de su bebida caliente. Si lo desea, puede preparar inmediatamente otra bebida.
- ▶ Si no desea preparar más bebidas, le recomendamos que apague la máquina TASSIMO utilizando el interruptor on/off.

■ Nota:

- ▶ Pueden producirse pausas cortas durante el proceso de elaboración. El objetivo es optimizar el sabor de la bebida.
- ▶ No retire el recipiente de agua durante el proceso de elaboración de bebidas.
- ▶ Retire siempre el T DISC usado después del proceso de elaboración cuando se encienda la luz del estado Lista para usar. Tenga cuidado y sujete el T DISC por la lengüeta, ya que estará caliente después de preparar la bebida. Al retirar el T DISC, gírelo rápidamente de modo que la cara impresa mire hacia arriba para evitar que gotee.

Mantenimiento y cuidado diario

⚠ Peligro de descargas eléctricas!

Apague el aparato y desenchúfelo de la red antes de empezar a limpiarlo.

No sumerja nunca el aparato en agua.

No utilice una limpiadora a vapor.

Limpie la máquina TASSIMO con regularidad para garantizar la óptima calidad de las bebidas. Si ha dejado de utilizar el aparato durante un largo periodo de tiempo, lleve a

cabo varias veces el proceso de limpieza con el T DISC de servicio para garantizar la calidad de las bebidas (ver "Primer uso de la máquina TASSIMO"). No utilice limpiadores abrasivos ni a vapor.

- ▶ Limpie el escáner de código de barras con regularidad (8d) por medio de un paño húmedo, para que la máquina TASSIMO pueda escanear correctamente el código de barras de los T DISCS.
- ▶ Limpie la parte exterior de la máquina con un paño húmedo.
- ▶ Enjuague el recipiente de agua a mano y sólo con agua. No utilice el lavavajillas para lavarlo.
- ▶ La tapa del recipiente de agua y las piezas del soporte para la taza se pueden lavar en el lavavajillas.
- ▶ Extraiga el soporte de T DISCS (8a), la unidad de perforación (8b) y el conducto de salida de la bebida (8c) y límpielos bien. Estas piezas se pueden lavar en el lavavajillas. Cuando prepare varias bebidas una tras otra, puede limpiar la unidad de perforación rápida y fácilmente colocándola bajo agua corriente.
- ▶ Le recomendamos que limpie la unidad de elaboración de forma regular utilizando el T DISC de servicio como se describe en el apartado "Primer uso de la máquina TASSIMO".

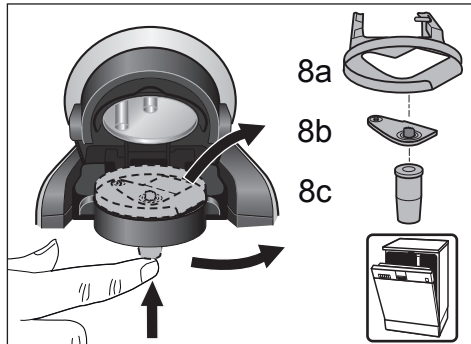
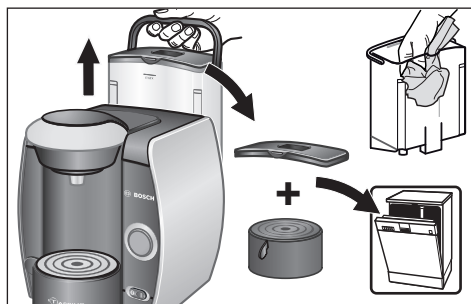
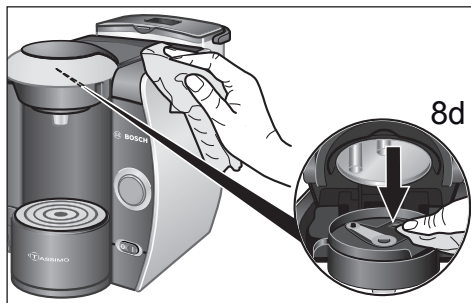

Atención: No toque la unidad de perforación inmediatamente después de preparar una bebida, ya que puede estar muy caliente.

Importante: tras usar el T DISC de Servicio, le recomendamos que lo guarde en su compartimento situado en la parte trasera del aparato (9).

Nota: tras servir una bebida de leche o chocolate caliente, le recomendamos que limpie primero la unidad de perforación y luego la unidad de elaboración de bebidas utilizando el T DISC de servicio antes de preparar otra bebida.

Descalcificación

La máquina TASSIMO incorpora un programa automático de descalcificación. Si el indicador luminoso  Descalcificar se enciende mientras la máquina está en funcionamiento, el programa de descalcificación deberá ejecutarse inmediatamente. Si el proceso de descalcificación no se desarrolla como se indica, es posible que la máquina se dañe.

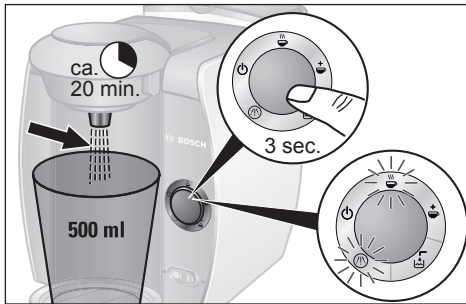
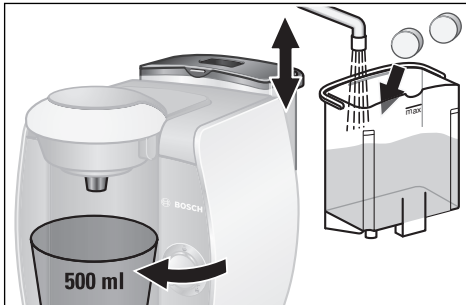
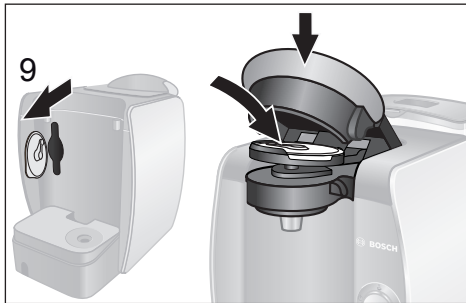

Los agentes de descalcificación adecuados se pueden adquirir a través del servicio de asistencia técnica de Bosch (número de artículo 310967, véase la página 66 para los datos de contacto) o de los establecimientos de venta (deberíamos evitar que el usuario compre descalcificadores no recomendados o de otras marcas para no dañar la máquina, el ciclo de descalcificación está programado para el descalcificador 310967).

Advertencia

No ingerir los líquidos.

No interrumpa nunca el programa de descalcificación.

No utilice nunca vinagre o productos que contengan vinagre.

Ejecución del programa de descalcificación

- ▶ Retire el recipiente de agua y extraiga el T DISC de servicio (9) de la parte trasera de la máquina. Insértelo en la unidad de elaboración con la cara del código de barras hacia abajo y cierre la abrazadera con fuerza.
- ▶ Prepare la solución de descalcificación siguiendo las indicaciones del fabricante y ponga 500 ml de agua en el recipiente del agua. (Si el agua es dura, añada más descalcificador.) Se puede adquirir un agente de descalcificación especial para la máquina a través del servicio de asistencia técnica de Bosch (número de artículo 310967, véase la página 66 para los datos de contacto) o de los establecimientos de venta.
- ▶ Retire el soporte de la taza y coloque un contenedor adecuado (min. 500 ml de capacidad) bajo el conducto de salida de las bebidas.
- ▶ **Pulse y mantenga presionado el botón Start/Stop durante al menos 3 segundos para iniciar el programa de descalcificación.**

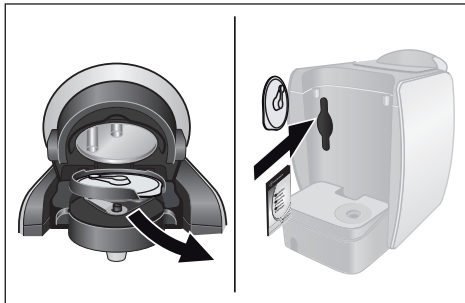
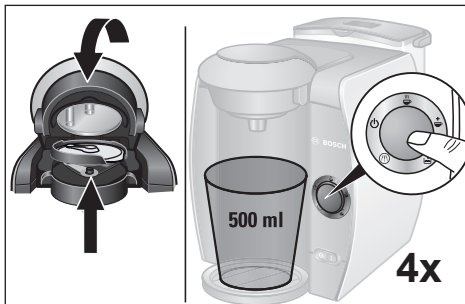

- ▶ El programa se ejecuta automáticamente y los indicadores luminosos (A) Descalcificar y (B) Automático parpadearán. (Duración aproximada de 20 minutos.) La solución de descalcificación se bombea a través del aparato a intervalos y se vierte en el contenedor hasta que el recipiente de agua está prácticamente vacío. Siempre queda un poco de líquido en el recipiente.
- ▶ El indicador luminoso (C) "Lista para usar" se encenderá aproximadamente 20 minutos después de iniciar el programa de descalcificación.
- ▶ Vacíe el contenedor y vuelva a colocarlo bajo el conducto de salida de bebidas.
- ▶ Enjuague el recipiente de agua completamente y llénelo hasta la marca MAX con agua limpia.
- ▶ Vuelva a colocarlo en la máquina TASSIMO.
- ▶ Abra y cierre la unidad de elaboración con el T DISC de servicio sobre el soporte para T DISCS y pulse el botón Start/Stop. La máquina se enjuagará automáticamente. Una vez completado un ciclo pulse el botón de nuevo, repitiendo el proceso 4 veces más. El proceso de descalcificación se ha completado.
- ▶ Abra la unidad de elaboración, retire el T DISC de servicio y almacénelo en el compartimento situado en la parte trasera de la máquina (9).
- ▶ La máquina TASSIMO vuelve a estar lista para su uso.

Importante: Bosch sólo fabrica la máquina de elaboración de bebidas TASSIMO. Por tanto, no garantiza la disponibilidad de los T DISCS. Para consultas sobre los T DISCS, diríjase al Servicio al Consumidor de TASSIMO.

Todos los derechos reservados.

Eliminación





Este aparato está señalizado según la Directiva Europea 2002/96/CE sobre aparatos eléctricos y electrónicos usados (material residual eléctrico y electrónico – WEEE). La Directiva proporciona el marco para el reciclaje y aprovechamiento de aparatos usados a nivel de toda la UE. Infórmese sobre las vías de eliminación actuales en su distribuidor.

Resolución de problemas

La siguiente tabla recoge las soluciones a algunos de los problemas y errores que pueden surgir al usar la máquina TASSIMO. Si no encuentra una solución a su problema particular o el problema persiste después de haber aplicado las soluciones sugeridas, diríjase al Servicio al Consumidor de TASSIMO.

Problema	Posible causa	Solución
El aparato no funciona, no se enciende ningún indicador	El cable de alimentación está desconectado.	Compruebe que el aparato está correctamente enchufado a la toma de corriente.
La máquina funciona pero no sirve bebidas.	El recipiente de agua ha sido retirado durante el proceso de elaboración o hay aire en el sistema.	Vuelva a colocar el recipiente de agua en la posición adecuada en la máquina TASSIMO. Inicie un proceso de limpieza con el T DISC de servicio.
	El flotador de nivel del recipiente de agua está atascado.	Limpie el recipiente de agua y asegúrese de que flotador de nivel se mueve.
El modo Automático no funciona. El aparato permanece en modo Lista para usar.	No se ha insertado el T DISC.	Compruebe que haya insertado un T DISC.
	No se ha podido detectar el código de barras.	Limpie la ventana de lectura del código de barras y vuelva a intentarlo o alise el código de barras en el T DISC con el dedo pulgar.
		Use otro T DISC.
Si persisten los problemas diríjase al Servicio al Consumidor de TASSIMO Teléfono 901 888 037		
El modo Automático no se activa. El aparato pasa directamente al modo Manual.	El código de barras no se pudo detectar.	Limpie la ventana de lectura del código de barras.
		Use otro T DISC.
		A pesar del fallo de lectura, aun puede preparar la bebida manteniendo pulsado el botón Start/Stop.

Problema	Posible causa	Solución
La crema encima del café es de menor calidad que lo usual.	El conducto de salida de la bebida está atascado o sucio.	Retire el conducto de la unidad de elaboración de bebidas y extraiga la unidad de perforación. Limpie bien todas las piezas, reensamblelas y vuelva a colocarlas en la máquina.
La unidad de elaboración de bebidas no se puede cerrar de forma segura.	La unidad de perforación/ el soporte de T DISC no se ha insertado correctamente.	Inserte correctamente el soporte de T DISC y la unidad de perforación.
	No se ha insertado correctamente el T DISC	Vuelva a insertar el T DISC y asegúrese de que está correctamente colocado.
	La unidad de perforación no se ha cerrado correctamente.	Presione con fuerza la abrazadera hasta que encaje correctamente haciendo un clic.
La unidad de elaboración gotea agua.	El T DISC está dañado o agujereado.	Detenga el proceso de elaboración, retire el T DISC y limpie la unidad de elaboración.
	La unidad de perforación no ha sido insertada o no se ha hecho correctamente.	Asegúrese de que la unidad de perforación está correctamente insertada.
Aparece agua en la superficie situada bajo el soporte de la taza.	Agua por el efecto de la condensación.	Se puede producir condensación. No es un fallo. Elimínela pasando un paño.
El T DISC de limpieza está dañado o se ha perdido.	El T DISC de servicio se debe utilizar siempre para los procesos de limpieza y descalcificación.	Mire en el compartimento para el T DISC de servicio situado en la parte posterior de la máquina
		El T DISC de servicio puede adquirirse a través del servicio de asistencia técnica de Bosch (número de artículo 611632, para los datos de contacto véase la página 66).
El indicador luminoso  Llenar recipiente se enciende aunque hay suficiente agua en el recipiente.	El flotador de nivel del recipiente de agua está estancado.	Limpie el recipiente de agua y asegúrese de que el flotador de nivel se mueve.

Problema	Posible causa	Solución
Los indicadores  6d y  6e parpadean simultáneamente y no es posible preparar bebidas.	Hay un error en la máquina.	Apague la máquina con el interruptor on/off, espere 5 minutos aproximadamente y vuelva a encenderla. Si los indicadores  6d y  6e siguen parpadeando, diríjase al Servicio al Consumidor de TASSIMO Teléfono 901 888 037
El indicador  Descalcificar parpadea, aunque se está utilizando agua filtrada.	Incluso el agua filtrada puede contener pequeñas cantidades de cal disuelta.	Descalcifique la máquina. Puede adquirir un agente descalcificador especial para la máquina a través del servicio de asistencia técnica de Bosch (número de artículo 310967, para los datos de contacto véase la página 66) o de los establecimientos de venta

Garantía

CONDICIONES DE GARANTIA PAE BOSCH se compromete a reparar o reponer de forma gratuita durante un período de 24 meses, a partir de la fecha de compra por el usuario final, las piezas cuyo defecto o falta de funcionamiento obedezca a causas de fabricación, así como la mano de obra necesaria para su reparación, siempre y cuando el aparato sea llevado por el usuario al taller del Servicio Técnico Autorizado por BOSCH. En el caso de que el usuario solicitara la visita del Técnico Autorizado a su domicilio para la reparación del aparato, estará obligado el usuario a pagar los gastos del desplazamiento.

Esta garantía no incluye: lámparas, cristales, plásticos, ni piezas estéticas, reclamadas después del primer uso, ni averías producidas por causas ajenas a la fabricación o por uso no doméstico. Igualmente no están amparadas por esta garantía las averías o falta de funcionamiento producidas por causas no imputables al aparato (manejo inadecuado del mismo, limpiezas, voltajes e instalación incorrecta) o falta de seguimiento de las instrucciones de funcionamiento y mantenimiento que para cada aparato se incluyen en el folleto de instrucciones. Para la efectividad de esta garantía es imprescindible acreditar por parte del usuario y ante el Servicio Autorizado de BOSCH, la fecha de adquisición mediante la correspondiente FACTURA DE COMPRA que el usuario acompañará con el aparato cuando ante la eventualidad de una avería lo tenga que llevar al Taller Autorizado.

La intervención en el aparato por personal ajeno al Servicio Técnico Autorizado por BOSCH, significa la pérdida de garantía. **GUARDE POR TANTO LA FACTURA DE COMPRA.** Todos nuestros técnicos van provistos del correspondiente carnet avalado por ANFEL (Asociación Nacional de Fabricantes de Electrodomésticos) que le acredita como Servicio Autorizado de BOSCH. Exija su identificación.

Modificaciones reservadas

Garantiebedingungen

Gültig in der Bundesrepublik Deutschland

Die nachstehenden Bedingungen, die Voraussetzungen und Umfang unserer Garantieleistung umschreiben, lassen die Gewährleistungsverpflichtungen des Verkäufers aus dem Kaufvertrag mit dem Endabnehmer unberührt.

Für dieses Gerät leisten wir Garantie gemäß nachstehenden Bedingungen:

- Wir beheben unentgeltlich nach Maßgabe der folgenden Bedingungen (Nr. 2 – 6) Mängel am Gerät, die nachweislich auf einem Material- und/oder Herstellungsfehler beruhen wenn sie uns unverzüglich nach Feststellung und innerhalb von 24 Monaten – bei gewerblichem Gebrauch oder gleichzusetzender Beanspruchung innerhalb von 12 Monaten – nach Lieferung an den Erstendabnehmer gemeldet werden. Zeigt sich der Mangel innerhalb von 6 Monaten ab Lieferung, wird vermutet, dass es sich um einen Material- oder Herstellungsfehler handelt.
- Die Garantie erstreckt sich nicht auf leicht zerbrechliche Teile wie z.B. Glas oder Kunststoff bzw. Glühlampen. Eine Garantiepflicht wird nicht ausgelöst durch geringfügige Abweichungen von der Soll-Beschaffenheit, die für Wert und Gebrauchstauglichkeit des Gerätes unerheblich sind, oder durch Schäden aus chemischen und elektrochemischen Einwirkungen von Wasser, sowie allgemein aus anomalen Umweltbedingungen oder sachfremden Betriebsbedingungen oder das Gerät sonst mit ungeeigneten Stoffen in Berührung gekommen ist. Ebenso kann keine Garantie übernommen werden, wenn die Mängel am Gerät auf Transportschäden, die nicht von uns zu vertreten sind, nicht fachgerechte Installation und Montage, Fehlgebrauch, mangelnde Pflege oder Nichtbeachtung von Bedienungs- oder Montagehinweisen zurückzuführen sind. Der Garantieanspruch erlischt, wenn Reparaturen oder Eingriffe von Personen vorgenommen werden, die hierzu von uns nicht ermächtigt sind, oder wenn unsere Geräte mit Ersatzteilen, Ergänzungs- oder Zubehöerteilen versehen werden, die keine Originalteile sind und dadurch ein Defekt verursacht wurde.
- Die Garantieleistung erfolgt in der Weise, dass mangelhafte Teile nach unserer Wahl unentgeltlich instandgesetzt oder durch einwandfreie Teile ersetzt werden. Geräte, die zumutbar (z.B. im PKW) transportiert werden können und für die unter Bezugnahme auf diese Garantie eine Garantieleistung beansprucht wird, sind unserer nächstgelegenen Kundendienststelle oder unserem Vertragskundendienst zu übergeben oder einzusenden. Instandsetzungen am Aufstellungsort können nur für stationär betriebene (feststehende) Geräte verlangt werden. Es ist jeweils der Kaufbeleg mit Kauf- und/oder Lieferdatum vorzulegen. Ersetzte Teile gehen in unser Eigentum über.
- Sofern die Nachbesserung von uns abgelehnt wird oder fehlschlägt, wird innerhalb der oben genannten Garantiezeit auf Wunsch des Endabnehmers kostenfrei gleichwertiger Ersatz geliefert. Im Falle einer Ersatzlieferung behalten wir uns die Geltendmachung einer angemessenen Nutzungsanrechnung für die bisherige Nutzungszeit vor.
- Garantieleistungen bewirken weder eine Verlängerung der Garantiefrist, noch setzen sie eine neue Garantiefrist in Lauf. Die Garantiefrist für eingebaute Ersatzteile endet mit der Garantiefrist für das ganze Gerät.
- Weitergehende oder andere Ansprüche, insbesondere solche auf Ersatz außerhalb des Gerätes entstandener Schäden sind – soweit eine Haftung nicht zwingend gesetzlich angeordnet ist – ausgeschlossen.

Diese Garantiebedingungen gelten für in Deutschland gekaufte Geräte. Werden Geräte ins Ausland verbracht, die die technischen Voraussetzungen (z.B. Spannung, Frequenz, Gasarten, etc.) für das entsprechende Land aufweisen und die für die jeweiligen Klima- und Umweltbedingungen geeignet sind, gelten diese Garantiebedingungen auch, soweit wir in dem entsprechenden Land ein Kundendienstnetz haben. Für im Ausland gekaufte Geräte gelten die von unserer jeweils zuständigen Landesvertretung herausgegebenen Garantiebedingungen. Diese können Sie über Ihren Fachhändler, bei dem Sie das Gerät gekauft haben, oder direkt bei unserer Landesvertretung anfordern.

Beachten Sie unser weiteres Kundendienst-Angebot:

Auch nach Ablauf der Garantie stehen Ihnen unser Werkskundendienst und unsere Servicepartner zur Verfügung.

Robert Bosch Hausgeräte GmbH
Carl Wery Str. 34 / 81739 München // Germany

**Kundendienst-Zentren • Central-Service-Depots • Service Après-vente • Servizio Assistenza •
Centrale Servicestation • Asistencia técnica • Servicevaerker • Apparatservice • Huolto**

DE Deutschland, Germany

BSH Hausgeräte Service GmbH
Zentralwerkstatt
Kleine Hausgeräte
Trautskirchener Straße 6 – 8
90431 Nürnberg

Online Auftragsstatus,
Pickup Service für Kaffee-
vollautomaten und viele
weitere Infos unter:
www.bosch-hausgeraete.de

Reparaturservice*
(Mo-Fr: 8.00-18.00 h
erreichbar):
Tel.: 01801 33 53 03
mailto:cp-servicecenter@
bshg.com

Ersatzteilbestellung*
(365 Tage rund um die Uhr
erreichbar):
Tel.: 01801 33 53 04
Fax: 01801 33 53 08
mailto:spareparts@bshg.com

*) 3,9 Ct./Min. aus dem
Festnetz der T-Com, Mobil
ggfs. abweichend

AT Österreich, Austria

BSH Hausgeräte Gesellschaft
mbH
Werkskundendienst
für Hausgeräte
Quellenstrasse 2
1100 Wien

Tel.: 0810 240 260 innerhalb
Österreichs zum Regionaltarif
Tel.: 0810 700 400
Hotline für Espresso-Geräte
zum Regionaltarif

Fax: 01 605 75 51212
mailto:hausgeraete.ad@
bshg.com
www.bosch-hausgeraete.at

**CH Schweiz, Suisse,
Svizzera, Switzerland**

BSH Hausgeräte AG
Werkskundendienst
für Hausgeräte
Fahneidstrasse 80
8954 Geroldswil

www.bosch-hausgeraete.ch
mailto:ch-info.hausgeraete@
bshg.com

Service Tel.: 0848 840 040
Service Fax: 0848 840 041
mailto:ch-reparatur@bshg.com

Ersatzteile Tel.: 0848 880 080
Ersatzteile Fax: 0848 880 081
mailto:ch-ersatzteil@bshg.com

ES España, Spain

BSH Electrodomésticos
España S. A.
Servicio BSH al Cliente
Tel.: 902 28 88 38
mailto:CAU-Bosch@bshg.com
www.bosch-ed.com

Taller Central de Reparación
Parque Empresarial PLA-ZA,
C/ Bari, 28, Nave A
50197 Zaragoza

Oficinas Centrales
Polígono Malpica, Calle D,
Parcela 96 A
50016 Zaragoza

FR France

BSH Electroménager S.A.S.
SAV Constructeur
50 Rue Ardoin - BP 47
93401 SAINT-OUEN cedex

Service Dépannage
à Domicile:
0 825 398 010 (0,15 € TTC/mn)

Service Consommateurs:
0 892 698 010 (0,34 € TTC/mn)

Service Pièces Détachées
et Accessoires:
0 892 698 009 (0,34 € TTC/mn)
www.bosch-electromenager.com

GB Great Britain

BSH Home Appliances Ltd.
BSH Appliance Care,
Service Division
Grand Union House
Old Wolverton Road
Wolverton
Milton Keynes MK12 5ZR
www.bshappliancecare.co.uk/
bosch

Service Requests (nationwide)
Tel.: 0844 8928979
mailto:mks-servicerequest@
bshg.com

Spares and Accessories
Tel.: 0844 8928921
mailto:mks-spares@bshg.com

Product Advice:
Fax: 0844 8928925
mailto:mks-productadvice@
bshg.com

Head office
Tel.: 0844 8928922
Fax: 01908 328670

AT/CH Garantiebedingungen

Für dieses Gerät gelten die von unserer jeweils zuständigen Landesvertretung herausgegebenen Garantiebedingungen, in dem das Gerät gekauft wurde. Sie können die Garantiebedingungen jederzeit über Ihren Fachhändler, bei dem Sie das Gerät gekauft haben oder direkt bei unserer Landesvertretung anfordern. Darüber hinaus sind diese auch im Internet unter der benannten Webadresse hinterlegt. Für die Inanspruchnahme von Garantieleistungen ist in jedem Fall die Vorlage des Kaufbeleges erforderlich.

GB Conditions of guarantee

For this appliance the guarantee conditions as set out by our competent representatives in the country of sale apply. The conditions of guarantee can be requested at any time from the retailer/dealer from whom the appliance was purchased or from our representative in the country of sale. In addition they are also available over the Internet on the official brand website. For claims under guarantee the sales receipt must be produced.

FR Conditions de garantie

Les conditions de garantie applicables sont celles publiées par la représentation de notre firme dans le pays où a été effectué l'achat. Vous pouvez vous les procurer sur simple demande chez le revendeur qui vous a vendu votre appareil ou directement chez le distributeur du pays concerné. En cas de recours en garantie, veuillez toujours vous munir de la preuve d'achat.

ES Condiciones de garantía

Para este aparato son válidas las condiciones de garantía dadas por nuestro representante en el país donde lo ha adquirido. Ud. Puede solicitar estas condiciones de garantía bien al establecimiento en el que ha comprado el aparato o bien directamente a nuestro representante. También puede obtener esta información en Internet en las webs mencionadas. Para tener derecho a esta garantía es imprescindible presentar la factura de compra.

IT Condizioni di garanzia

Per questo elettrodomestico valgono le condizioni di garanzia offerte dal nostro rappresentante estero nella nazione in cui l'elettrodomestico stesso viene acquistato. E' possibile richiederle in qualunque momento le condizioni di garanzia al rivenditore presso il quale è stato acquistato l'elettrodomestico, oppure direttamente al nostro rappresentante estero locale. Inoltre esse sono disponibili anche in Internet nello specifico indirizzo Web. Per il riconoscimento della garanzia è necessario in ogni caso presentare il documento comprovante l'acquisto.



TASSIMO Infoline

Für Informationen und Fragen oder Adressen autorisierter Bosch Kundendienststellen in Ihrer Nähe kontaktieren Sie bitte TASSIMO:

Internet: www.tassimo.com

TASSIMO Infoline: **01802-876 876** (Pro Anruf 0,06 € aus dem Festnetz in DE)

Post: TASSIMO Verbraucherservice, Postfach 10 78 40, D-28078 Bremen

TASSIMO Infoline

Für Informationen und Fragen oder Adressen autorisierter Bosch Kundendienststellen in Ihrer Nähe kontaktieren Sie bitte TASSIMO:

Internet: www.tassimo.com

TASSIMO Infoline: **0821-10 10 10** (Pro Anruf 0,10 € aus dem Festnetz in AT)

Post: Kraft Foods Österreich, Jacobsgasse 3, 1140 Wien, Stichwort: TASSIMO

TASSIMO careline

For information, questions or locations of authorised Bosch service centres nearest you, please contact TASSIMO:

Internet: www.tassimo.com

Phone: **0800 0328833** (UK only. Calls made from a mobile phone might be charged)

Mail: Freepost SWC3320, Cheltenham, GL50 3ZZ

Kraft Foods Ireland, 47 Pembroke Road, Dublin 4

TASSIMO infoline

Vous pouvez poser vos questions, soumettre vos idées, vos recommandations ou demander les coordonnées des centres de Service Après-Vente agréés Bosch les plus proches de chez vous en contactant TASSIMO:

Internet: www.tassimo.com

N° Azur: **0810 558 558** (France métropolitaine uniquement - Prix d'un appel local)

Courrier: TASSIMO Conseil, KRAFT FOODS FRANCE, 13, avenue Morane Saulnier, 78942 Vélizy Villacoublay

TASSIMO Infoline

Für Informationen und Fragen oder Adressen autorisierter Bosch Kundendienststellen in Ihrer Nähe kontaktieren Sie bitte TASSIMO:

Vous pouvez poser vos questions, soumettre vos idées, vos recommandations ou demander les coordonnées des Centres-Services Agréés Bosch les plus proches de chez vous en contactant TASSIMO:

Per ricevere informazioni, fare domande, suggerimenti o trovare il più vicino centro di assistenza autorizzato, contattare TASSIMO:

Internet: www.tassimo.com

TASSIMO Infoline: **0800-80 80 85** (gebührenfrei aus dem Festnetz in CH)

(Appel gratuit depuis un téléphone fixe Suisse)

(Numero gratuito chiamando da rete fissa in Svizzera)

Post: Kraft Foods Schweiz AG, Lindbergh-Allee 1, CH 8152 Glattpark, Stichwort: TASSIMO

Courrier: Kraft Foods Schweiz AG, Lindbergh-Allee 1, CH 8152 Glattpark, Mot-clé: TASSIMO

Indirizzo postale: Kraft Foods Schweiz AG, Lindbergh-Allee 1, CH 8152 Glattpark,

Parola chiave: TASSIMO

Servicio al Consumidor de TASSIMO

Para más información o para conocer las direcciones de los Centros de Servicio Autorizados Bosch más cercanos, por favor contacte TASSIMO:

Internet: www.tassimo.com

Teléfono del Servicio al Consumidor de TASSIMO: **901 888 037**

Dirección postal: Kraft Foods España, S.L.U., Ref. TASSIMO, c/ Eucalipto, 25, 28016 Madrid