**Robert Bosch GmbH**

Power Tools Division  
70745 Leinfelden-Echterdingen  
Germany

[www.bosch-pt.com](http://www.bosch-pt.com)

1 609 929 W43 (2010.07) PS / 385 UNI



1 609 929 W43

# PCM 7 S

**BOSCH**

<b>de</b> Originalbetriebsanleitung	<b>el</b> Πρωτότυπο οδηγιών χρήσης	<b>sr</b> Originalno uputstvo za rad
<b>en</b> Original instructions	<b>tr</b> Orijinal işletme talimatı	<b>sl</b> Izvirna navodila
<b>fr</b> Notice originale	<b>pl</b> Instrukcja oryginalna	<b>hr</b> Originalne upute za rad
<b>es</b> Manual original	<b>cs</b> Původní návod k používání	<b>et</b> Algupärane kasutusjuhend
<b>pt</b> Manual original	<b>sk</b> Pôvodný návod na použitie	<b>lv</b> Instrukcijas oriģinālvaloda
<b>it</b> Istruzioni originali	<b>hu</b> Eredeti használati utasítás	<b>lt</b> Originali instrukcija
<b>nl</b> Oorspronkelijke gebruiksaanwijzing	<b>ru</b> Оригинальное руководст- во по эксплуатации	
<b>da</b> Original brugsanvisning	<b>uk</b> Оригінальна інструкція з експлуатації	
<b>sv</b> Bruksanvisning i original	<b>ro</b> Instrucțiuni originale	
<b>no</b> Original driftsinstruks	<b>bg</b> Оригинална инструкция	
<b>fi</b> Alkuperäiset ohjeet		



Deutsch . . . . .	Seite	11
English . . . . .	Page	26
Français . . . . .	Page	39
Español . . . . .	Página	54
Português . . . . .	Página	69
Italiano . . . . .	Página	83
Nederlands . . . . .	Página	98
Dansk . . . . .	Side	112
Svenska . . . . .	Sida	125
Norsk . . . . .	Side	137
Suomi . . . . .	Sivu	149
Ελληνικά . . . . .	Σελίδα	162
Türkçe . . . . .	Sayfa	177
Polski . . . . .	Strona	190
Česky . . . . .	Strana	204
Slovensky . . . . .	Strana	217
Magyar . . . . .	Oldal	231
Русский . . . . .	Страница	246
Українська . . . . .	Сторінка	261
Română . . . . .	Pagina	276
Български . . . . .	Страница	290
Srpski . . . . .	Strana	306
Slovensko . . . . .	Stran	319
Hrvatski . . . . .	Stranica	332
Eesti . . . . .	Lehekülg	345
Latviešu . . . . .	Lappuse	357
Lietuviškai . . . . .	Puslapis	371

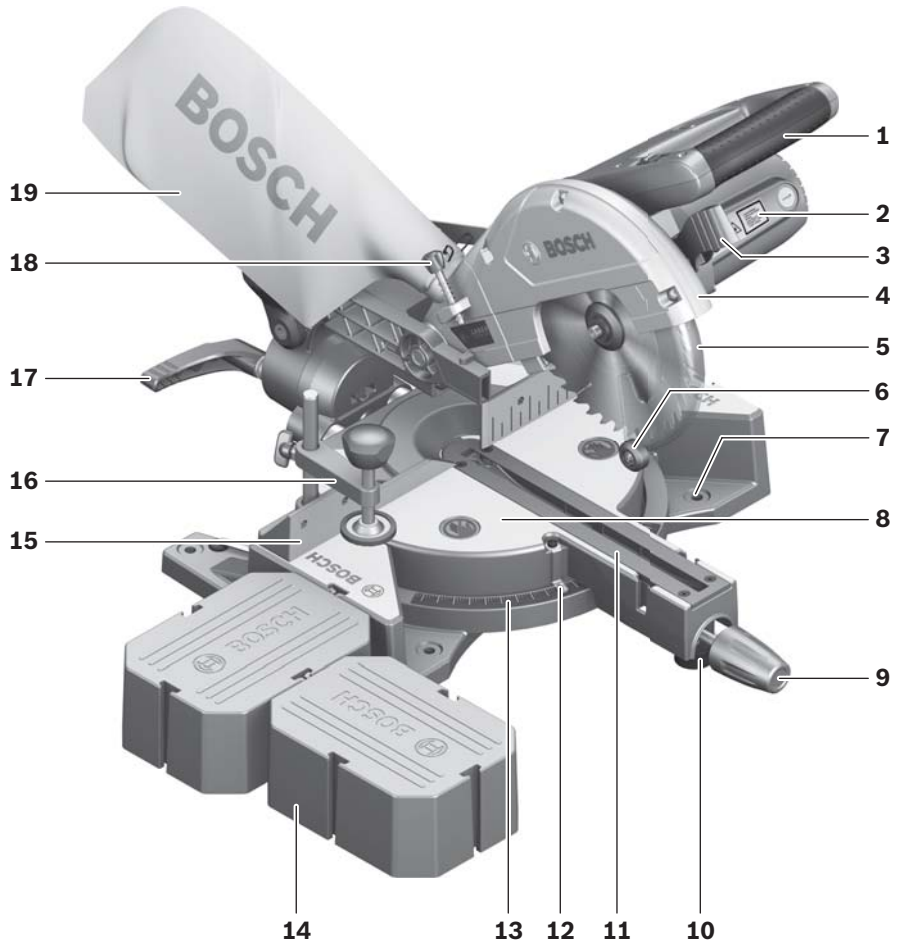

**PCM 7 S**

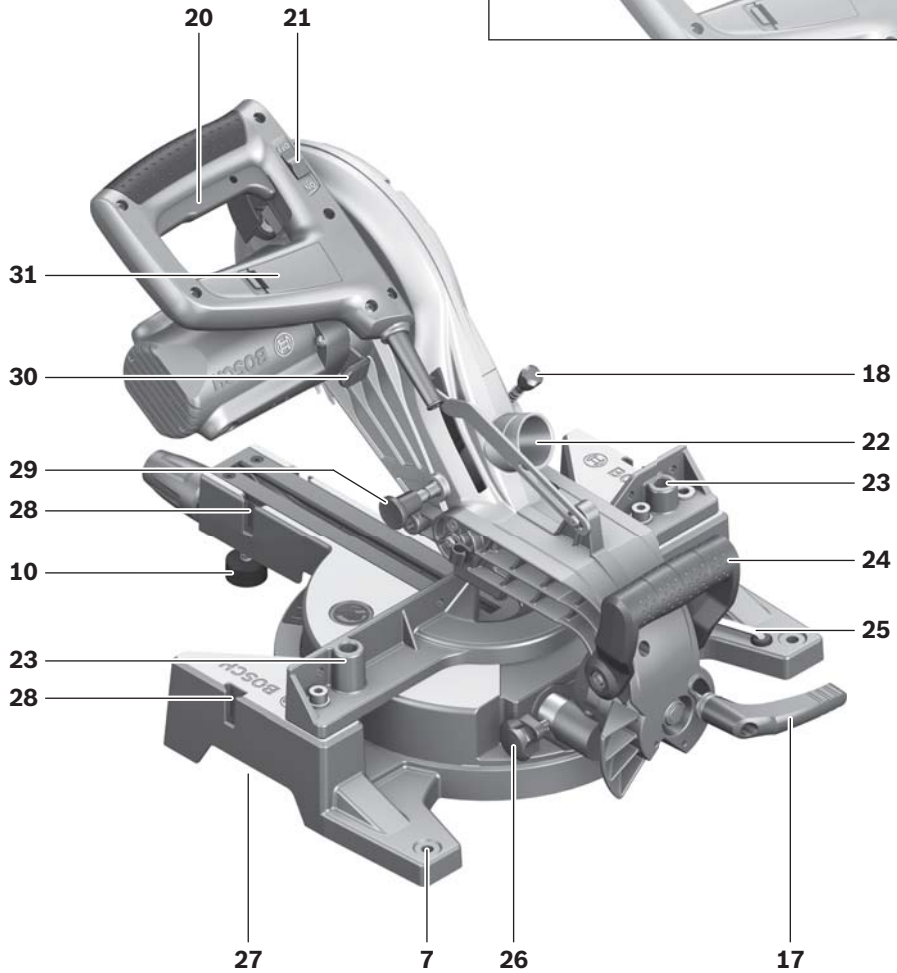

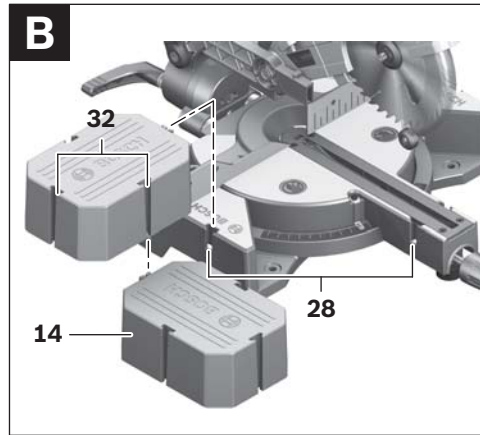
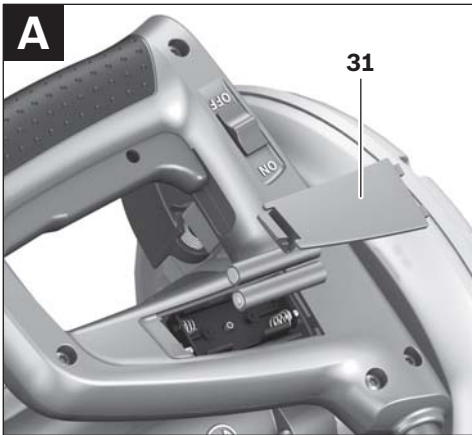
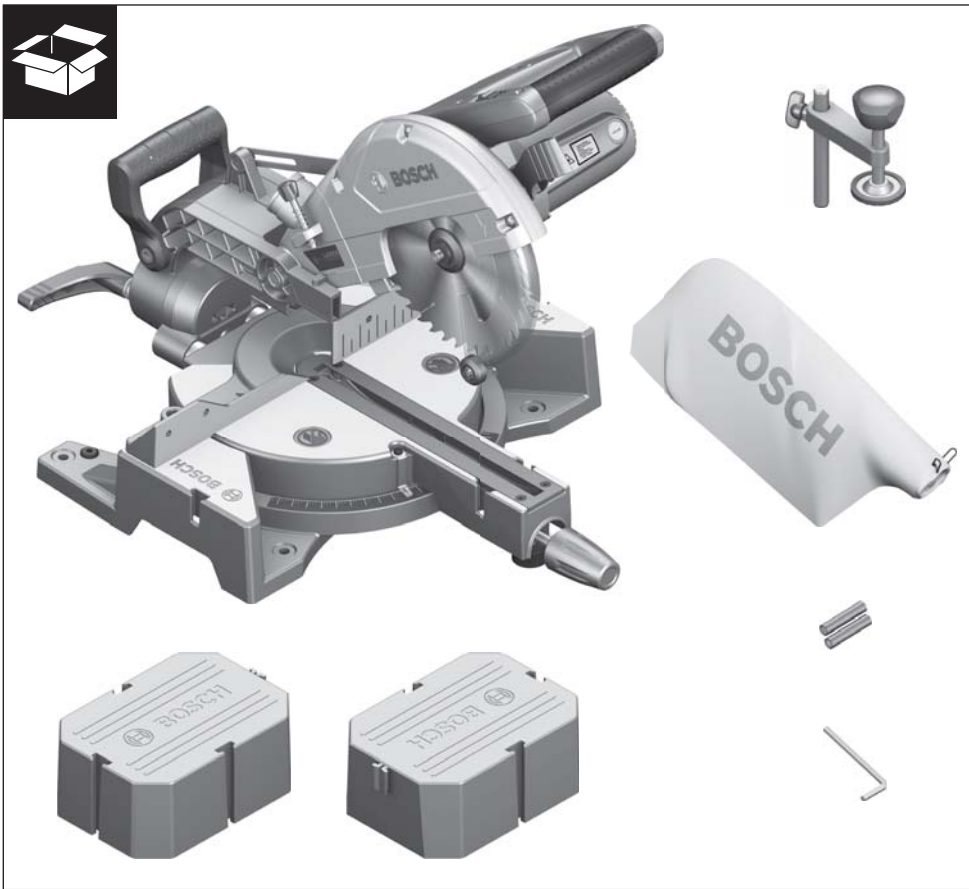

6 |

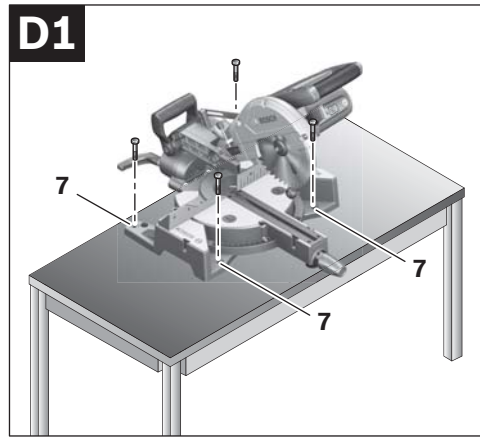
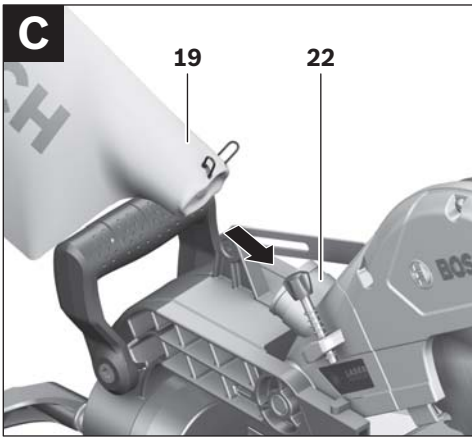

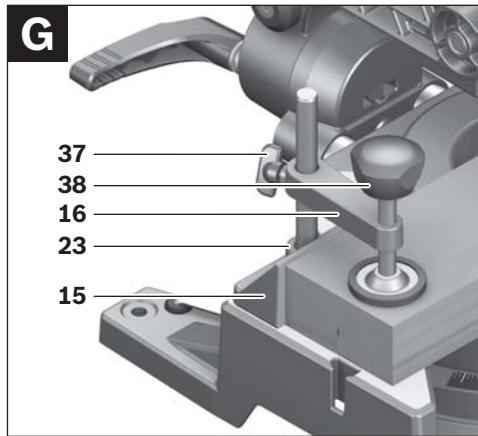
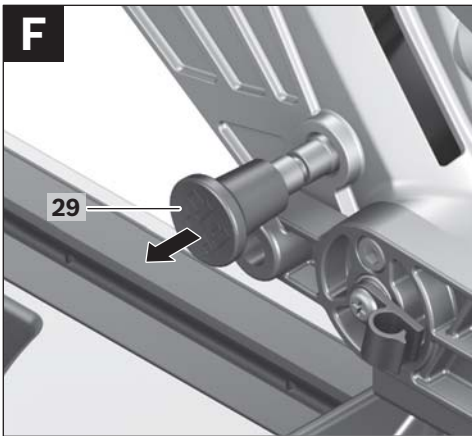
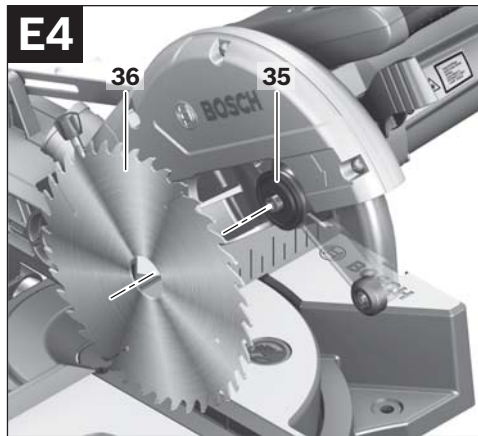
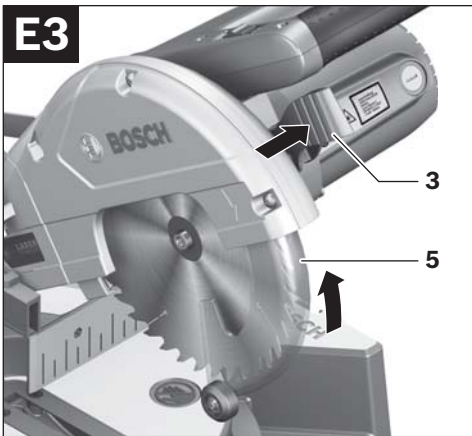
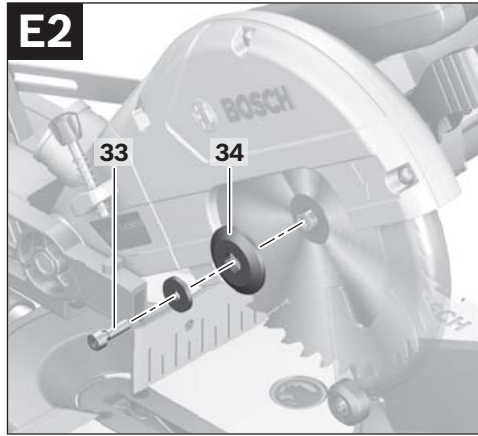
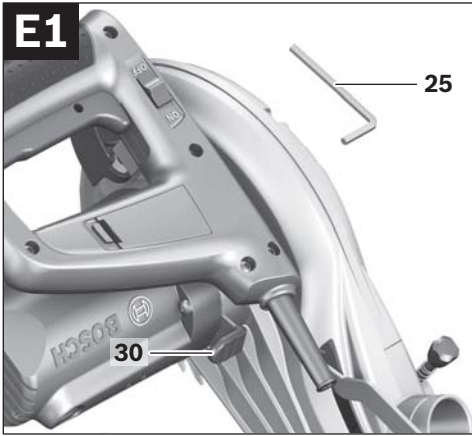

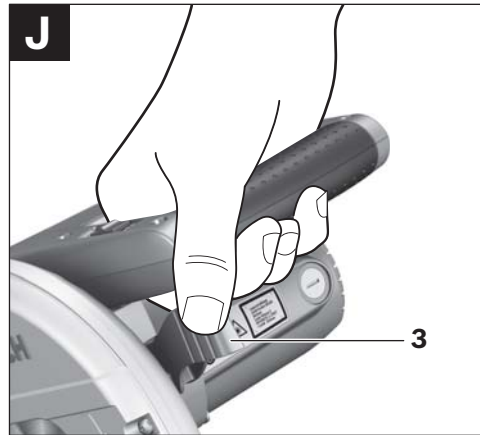
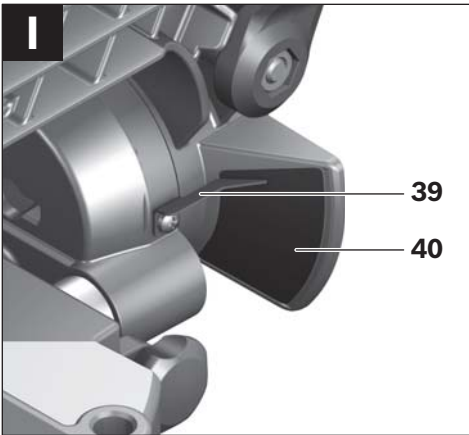
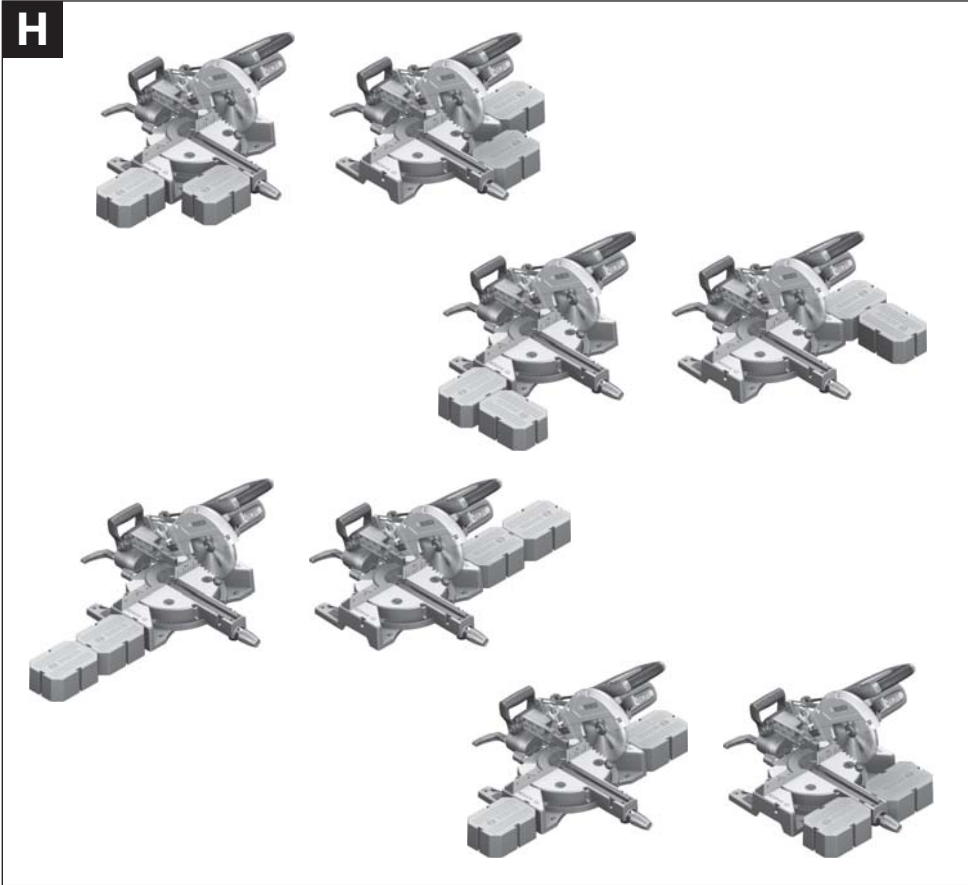



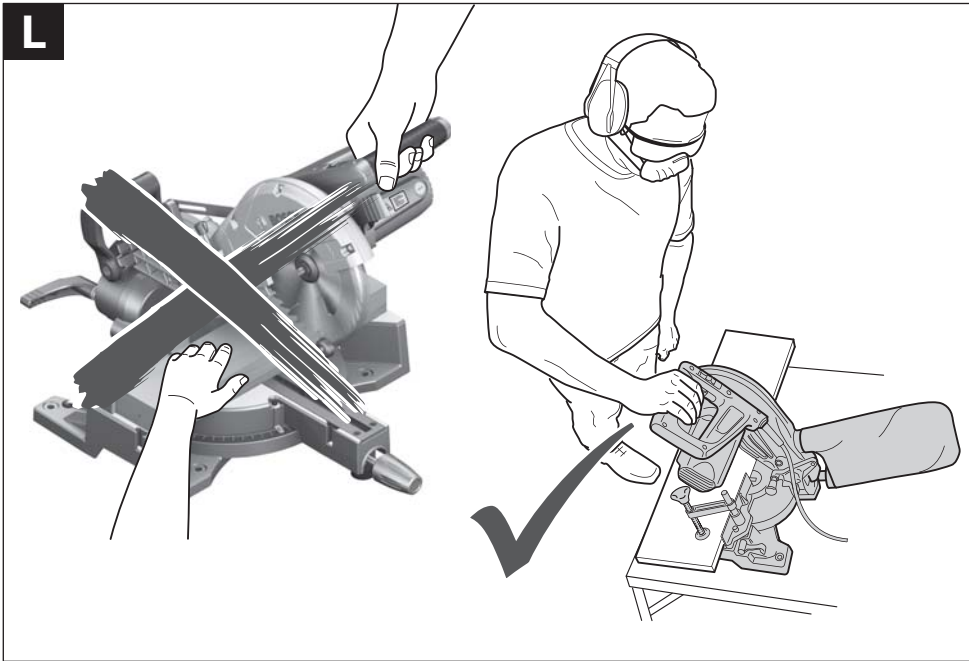
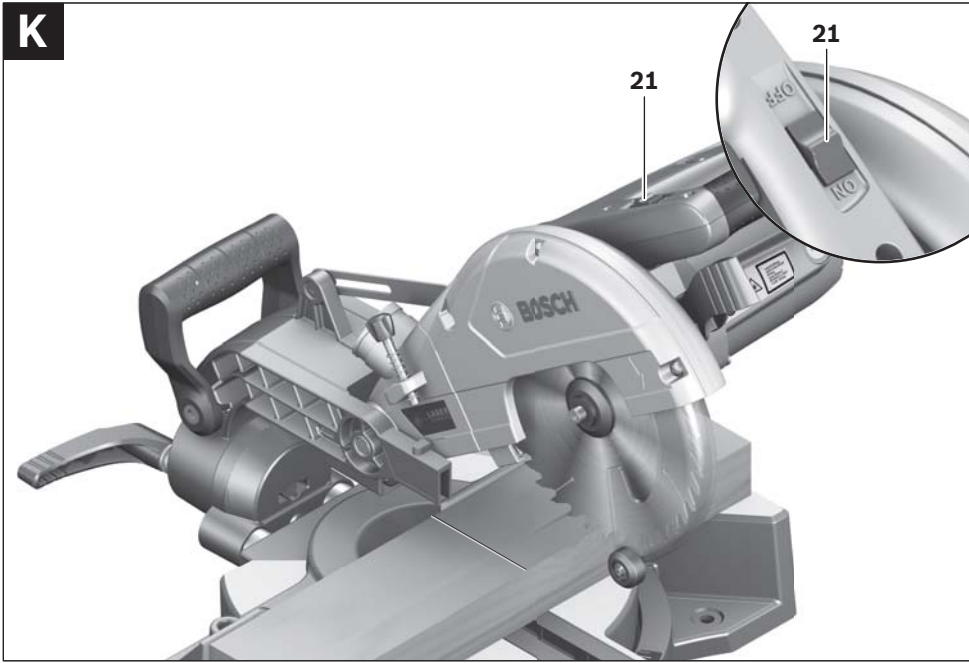

10 |

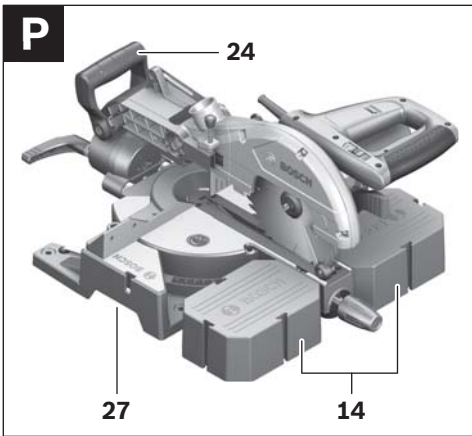
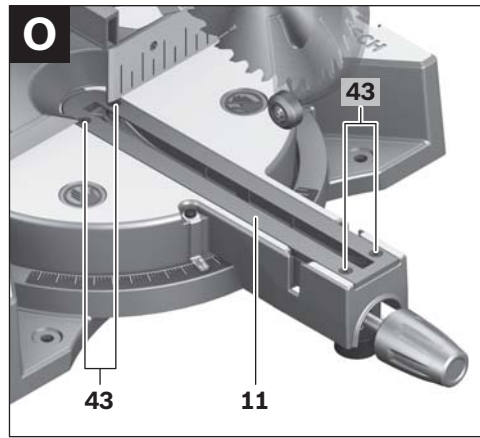
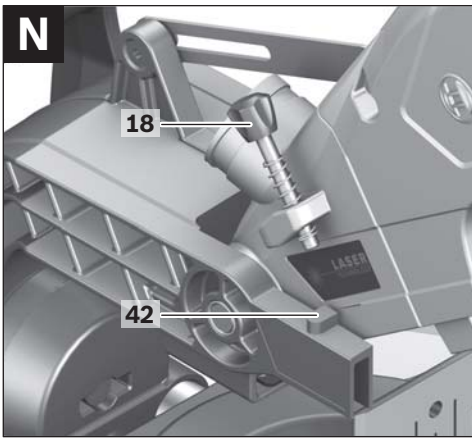
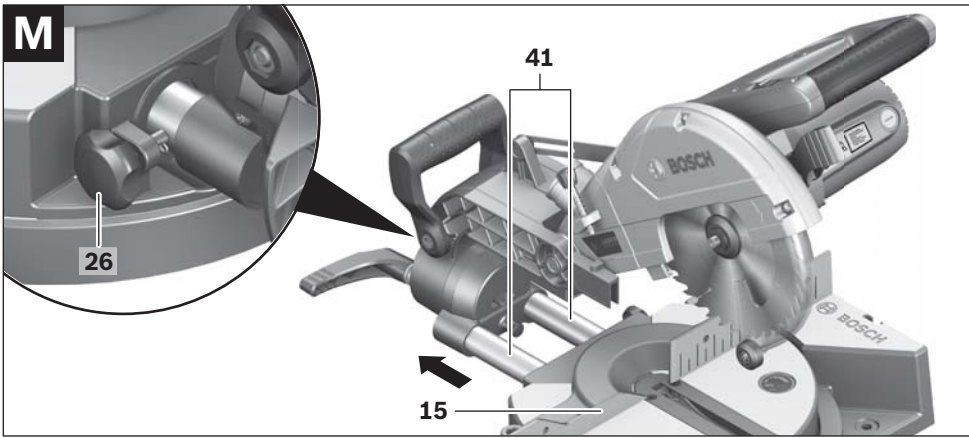

## Sicherheitshinweise

### Allgemeine Sicherheitshinweise für Elektrowerkzeuge

**⚠ ACHTUNG** Beim Gebrauch von Elektrowerkzeugen sind zum Schutz gegen elektrischen Schlag, Verletzungs- und Brandgefahr folgende grundsätzliche Sicherheitsmaßnahmen zu beachten.

**Lesen Sie alle diese Hinweise, bevor Sie dieses Elektrowerkzeug benutzen, und bewahren Sie die Sicherheitshinweise gut auf.**

Der in den Sicherheitshinweisen verwendete Begriff „Elektrowerkzeug“ bezieht sich auf netzbetriebene Elektrowerkzeuge (mit Netzkabel) und auf akkubetriebene Elektrowerkzeuge (ohne Netzkabel).

#### 1) Arbeitsplatzsicherheit

- a) **Halten Sie Ihren Arbeitsbereich sauber und gut beleuchtet.** Unordnung oder unbeleuchtete Arbeitsbereiche können zu Unfällen führen.
- b) **Arbeiten Sie mit dem Elektrowerkzeug nicht in explosionsgefährdeter Umgebung, in der sich brennbare Flüssigkeiten, Gase oder Stäube befinden.** Elektrowerkzeuge erzeugen Funken, die den Staub oder die Dämpfe entzünden können.
- c) **Halten Sie Kinder und andere Personen während der Benutzung des Elektrowerkzeugs fern.** Bei Ablenkung können Sie die Kontrolle über das Gerät verlieren.

#### 2) Elektrische Sicherheit

- a) **Der Anschlussstecker des Elektrowerkzeugs muss in die Steckdose passen. Der Stecker darf in keiner Weise verändert werden. Verwenden Sie keine Adapterstecker gemeinsam mit schutzgeerdeten Elektrowerkzeugen.** Unveränderte Stecker und passende Steckdosen verringern das Risiko eines elektrischen Schlages.

b) **Vermeiden Sie Körperkontakt mit geerdeten Oberflächen wie von Rohren, Heizungen, Herden und Kühlschränken.** Es besteht ein erhöhtes Risiko durch elektrischen Schlag, wenn Ihr Körper geerdet ist.

c) **Halten Sie Elektrowerkzeuge von Regen oder Nässe fern.** Das Eindringen von Wasser in ein Elektrowerkzeug erhöht das Risiko eines elektrischen Schlages.

d) **Zweckentfremden Sie das Kabel nicht, um das Elektrowerkzeug zu tragen, aufzuhängen oder um den Stecker aus der Steckdose zu ziehen. Halten Sie das Kabel fern von Hitze, Öl, scharfen Kanten oder sich bewegendem Geräteteilen.** Beschädigte oder verwickelte Kabel erhöhen das Risiko eines elektrischen Schlages.

e) **Wenn Sie mit einem Elektrowerkzeug im Freien arbeiten, verwenden Sie nur Verlängerungskabel, die auch für den Außenbereich geeignet sind.** Die Anwendung eines für den Außenbereich geeigneten Verlängerungskabels verringert das Risiko eines elektrischen Schlages.

f) **Wenn der Betrieb des Elektrowerkzeugs in feuchter Umgebung nicht vermeidbar ist, verwenden Sie einen Fehlerstromschutzschalter.** Der Einsatz eines Fehlerstromschutzschalters vermindert das Risiko eines elektrischen Schlages.

#### 3) Sicherheit von Personen

- a) **Seien Sie aufmerksam, achten Sie darauf, was Sie tun, und gehen Sie mit Vernunft an die Arbeit mit einem Elektrowerkzeug. Benutzen Sie kein Elektrowerkzeug, wenn Sie müde sind oder unter dem Einfluss von Drogen, Alkohol oder Medikamenten stehen.** Ein Moment der Unachtsamkeit beim Gebrauch des Elektrowerkzeuges kann zu ernsthaften Verletzungen führen.

- b) Tragen Sie persönliche Schutzausrüstung und immer eine Schutzbrille.** Das Tragen persönlicher Schutzausrüstung, wie Staubmaske, rutschfeste Sicherheitsschuhe, Schutzhelm oder Gehörschutz, je nach Art und Einsatz des Elektrowerkzeuges, verringert das Risiko von Verletzungen.
- c) Vermeiden Sie eine unbeabsichtigte Inbetriebnahme. Vergewissern Sie sich, dass das Elektrowerkzeug ausgeschaltet ist, bevor Sie es an die Stromversorgung und/oder den Akku anschließen, es aufnehmen oder tragen.** Wenn Sie beim Tragen des Elektrowerkzeuges den Finger am Schalter haben oder das Gerät eingeschaltet an die Stromversorgung anschließen, kann dies zu Unfällen führen.
- d) Entfernen Sie Einstellwerkzeuge oder Schraubenschlüssel, bevor Sie das Elektrowerkzeug einschalten.** Ein Werkzeug oder Schlüssel, der sich in einem drehenden Geräteteil befindet, kann zu Verletzungen führen.
- e) Vermeiden Sie eine abnormale Körperhaltung. Sorgen Sie für einen sicheren Stand und halten Sie jederzeit das Gleichgewicht.** Dadurch können Sie das Elektrowerkzeug in unerwarteten Situationen besser kontrollieren.
- f) Tragen Sie geeignete Kleidung. Tragen Sie keine weite Kleidung oder Schmuck. Halten Sie Haare, Kleidung und Handschuhe fern von sich bewegenden Teilen.** Lockere Kleidung, Schmuck oder lange Haare können von sich bewegenden Teilen erfasst werden.
- g) Wenn Staubabsaug- und -auffangeinrichtungen montiert werden können, vergewissern Sie sich, dass diese angeschlossen sind und richtig verwendet werden.** Verwendung einer Staubabsaugung kann Gefährdungen durch Staub verringern.
- 4) Verwendung und Behandlung des Elektrowerkzeuges**
- a) Überlasten Sie das Gerät nicht. Verwenden Sie für Ihre Arbeit das dafür bestimmte Elektrowerkzeug.** Mit dem passenden Elektrowerkzeug arbeiten Sie besser und sicherer im angegebenen Leistungsbereich.
- b) Benutzen Sie kein Elektrowerkzeug, dessen Schalter defekt ist.** Ein Elektrowerkzeug, das sich nicht mehr ein- oder ausschalten lässt, ist gefährlich und muss repariert werden.
- c) Ziehen Sie den Stecker aus der Steckdose und/oder entfernen Sie den Akku, bevor Sie Geräteeinstellungen vornehmen, Zubehörteile wechseln oder das Gerät weglegen.** Diese Vorsichtsmaßnahme verhindert den unbeabsichtigten Start des Elektrowerkzeuges.
- d) Bewahren Sie unbenutzte Elektrowerkzeuge außerhalb der Reichweite von Kindern auf. Lassen Sie Personen das Gerät nicht benutzen, die mit diesem nicht vertraut sind oder diese Anweisungen nicht gelesen haben.** Elektrowerkzeuge sind gefährlich, wenn sie von unerfahrenen Personen benutzt werden.
- e) Pflegen Sie Elektrowerkzeuge mit Sorgfalt. Kontrollieren Sie, ob bewegliche Teile einwandfrei funktionieren und nicht klemmen, ob Teile gebrochen oder so beschädigt sind, dass die Funktion des Elektrowerkzeuges beeinträchtigt ist. Lassen Sie beschädigte Teile vor dem Einsatz des Gerätes reparieren.** Viele Unfälle haben ihre Ursache in schlecht gewarteten Elektrowerkzeugen.
- f) Halten Sie Schneidwerkzeuge scharf und sauber.** Sorgfältig gepflegte Schneidwerkzeuge mit scharfen Schneidkanten verklemmen sich weniger und sind leichter zu führen.

**g) Verwenden Sie Elektrowerkzeug, Zubehör, Einsatzwerkzeuge usw. entsprechend diesen Anweisungen. Berücksichtigen Sie dabei die Arbeitsbedingungen und die auszuführende Tätigkeit.** Der Gebrauch von Elektrowerkzeugen für andere als die vorgesehenen Anwendungen kann zu gefährlichen Situationen führen.

## 5) Service

**a) Lassen Sie Ihr Elektrowerkzeug nur von qualifiziertem Fachpersonal und nur mit Original-Ersatzteilen reparieren.** Damit wird sichergestellt, dass die Sicherheit des Elektrowerkzeuges erhalten bleibt.

### Sicherheitshinweise für Paneelsägen

- ▶ **Das Elektrowerkzeug wird mit einem Warnschild in deutscher Sprache ausgeliefert (in der Darstellung des Elektrowerkzeugs auf der Grafikseite mit Nummer 2 gekennzeichnet).**

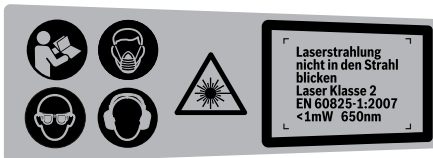



- ▶ **Machen Sie Warnschilder am Elektrowerkzeug niemals unkenntlich.**
- ▶ **Stellen Sie sich nie auf das Elektrowerkzeug.** Es können ernsthafte Verletzungen auftreten, wenn das Elektrowerkzeug umkippt oder wenn Sie versehentlich mit dem Sägeblatt in Kontakt kommen.
- ▶ **Stellen Sie sicher, dass die Schutzhaube ordnungsgemäß funktioniert und sich frei bewegen kann.** Klemmen Sie die Schutzhaube niemals im geöffneten Zustand fest.
- ▶ **Entfernen Sie niemals Schnittreste, Holzspäne o.ä. aus dem Schnittbereich, während das Elektrowerkzeug läuft.** Führen Sie den Werkzeugarm immer zuerst in die Ruheposition und schalten Sie das Elektrowerkzeug aus.
- ▶ **Führen Sie das Sägeblatt nur eingeschaltet gegen das Werkstück.** Es besteht sonst die Gefahr eines Rückschlages, wenn sich das Sägeblatt im Werkstück verhakt.
- ▶ **Halten Sie Griffe trocken, sauber und frei von Öl und Fett.** Fettige, ölige Griffe sind rutschig und führen zu Verlust der Kontrolle.
- ▶ **Gebrauchen Sie das Elektrowerkzeug nur, wenn die Arbeitsfläche bis auf das zu bearbeitende Werkstück frei von allen Einstellwerkzeugen, Holzspänen, etc. ist.** Kleine Holzstücke oder andere Gegenstände, die mit dem rotierenden Sägeblatt in Kontakt kommen, können den Bediener mit hoher Geschwindigkeit treffen.
- ▶ **Halten Sie den Fußboden frei von Holzspänen und Materialresten.** Sie können ausrutschen oder stolpern.
- ▶ **Spannen Sie das zu bearbeitende Werkstück immer fest. Bearbeiten Sie keine Werkstücke, die zu klein zum Festspannen sind.** Der Abstand Ihrer Hand zum rotierenden Sägeblatt ist sonst zu gering.
- ▶ **Verwenden Sie das Elektrowerkzeug nur für die Werkstoffe, die im bestimmungsgemäßen Gebrauch angegeben sind.** Das Elektrowerkzeug kann sonst überlastet werden.
- ▶ **Falls das Sägeblatt verklemmt, schalten Sie das Elektrowerkzeug aus und halten Sie das Werkstück ruhig, bis das Sägeblatt zum Stillstand gekommen ist. Um einen Rückschlag zu vermeiden, darf das Werkstück erst nach Stillstand des Sägeblatts bewegt werden.** Beheben Sie die Ursache für das Verklemmen des Sägeblatts, bevor Sie das Elektrowerkzeug erneut starten.
- ▶ **Verwenden Sie keine stumpfen, rissigen, verbogenen oder beschädigten Sägeblätter.** Sägeblätter mit stumpfen oder falsch ausgerichteten Zähnen verursachen durch einen zu engen Sägespalt eine erhöhte Reibung, Klemmen des Sägeblattes und Rückschlag.
- ▶ **Verwenden Sie immer Sägeblätter in der richtigen Größe und mit der passenden Aufnahmebohrung (z.B. sternförmig oder rund).** Sägeblätter, die nicht zu den Montageteilen der Säge passen, laufen unruhig und führen zum Verlust der Kontrolle.

## 14 | Deutsch

- ▶ **Verwenden Sie keine Sägeblätter aus hochlegiertem Schnellarbeitsstahl (HSS-Stahl).** Solche Sägeblätter können leicht brechen.
- ▶ **Fassen Sie das Sägeblatt nach dem Arbeiten nicht an, bevor es abgekühlt ist.** Das Sägeblatt wird beim Arbeiten sehr heiß.
- ▶ **Verwenden Sie das Werkzeug niemals ohne die Einlegeplatte. Wechseln Sie eine defekte Einlegeplatte aus.** Ohne einwandfreie Einlegeplatte können Sie sich am Sägeblatt verletzen.
- ▶ **Untersuchen Sie regelmäßig das Kabel und lassen Sie ein beschädigtes Kabel nur von einer autorisierten Kundendienststelle für Bosch-Elektrowerkzeuge reparieren. Ersetzen Sie beschädigte Verlängerungskabel.** Damit wird sichergestellt, dass die Sicherheit des Elektrowerkzeuges erhalten bleibt.
- ▶ **Bewahren Sie das unbenutzte Elektrowerkzeug sicher auf. Der Lagerplatz muss trocken und abschließbar sein.** Dies verhindert, dass das Elektrowerkzeug durch die Lagerung beschädigt oder von unerfahrenen Personen bedient wird.
- ▶ **Richten Sie den Laserstrahl nicht auf Personen oder Tiere und blicken Sie nicht selbst in den Laserstrahl.** Dieses Elektrowerkzeug erzeugt Laserstrahlung der Laserklasse 2 gemäß EN 60825-1. Dadurch können Sie Personen blenden.
- ▶ **Tauschen Sie den eingebauten Laser nicht gegen einen Laser anderen Typs aus.** Von einem nicht zu diesem Elektrowerkzeug passenden Laser können Gefahren für Personen ausgehen.
- ▶ **Sichern Sie das Werkstück.** Ein mit Spannvorrichtungen oder Schraubstock festgehaltenes Werkstück ist sicherer gehalten als mit Ihrer Hand.
- ▶ **Verlassen Sie das Werkzeug nie, bevor es vollständig zum Stillstand gekommen ist.** Nachlaufende Einsatzwerkzeuge können Verletzungen verursachen.
- ▶ **Benutzen Sie das Elektrowerkzeug nicht mit beschädigtem Kabel. Berühren Sie das beschädigte Kabel nicht und ziehen Sie den Netzstecker, wenn das Kabel während des Arbeitens beschädigt wird.** Beschädigte Kabel erhöhen das Risiko eines elektrischen Schlages.

## Symbole

Die nachfolgenden Symbole können für den Gebrauch Ihres Elektrowerkzeugs von Bedeutung sein. Prägen Sie sich bitte die Symbole und ihre Bedeutung ein. Die richtige Interpretation der Symbole hilft Ihnen, das Elektrowerkzeug besser und sicherer zu gebrauchen.

Symbol	Bedeutung
	▶ <b>Tragen Sie eine Staubschutzmaske.</b>
	▶ <b>Tragen Sie eine Schutzbrille.</b>

## Symbol

## Bedeutung



- ▶ **Tragen Sie Gehörschutz.** Die Einwirkung von Lärm kann Gehörverlust bewirken.



- ▶ **Kommen Sie mit Ihren Händen nicht in den Sägebereich, während das Elektrowerkzeug läuft.** Beim Kontakt mit dem Sägeblatt besteht Verletzungsgefahr.



- ▶ **Richten Sie den Laserstrahl nicht auf Personen oder Tiere und blicken Sie nicht selbst in den Laserstrahl.** Dieses Elektrowerkzeug erzeugt Laserstrahlung der Laserklasse 2 gemäß EN 60825-1. Dadurch können Sie Personen blenden.

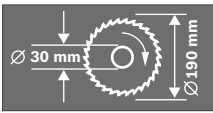

Beachten Sie die Abmessungen des Sägeblatts. Der Lochdurchmesser muss ohne Spiel zur Werkzeugspindel passen. Verwenden Sie keine Reduzierstücke oder Adapter.



- ▶ **Gefahrenbereich! Halten Sie möglichst Hände, Finger oder Arme von diesem Bereich fern.**



Die Transportsicherung **29** ermöglicht Ihnen eine leichtere Handhabung des Elektrowerkzeugs beim Transport zu verschiedenen Einsatzorten.

- Transportsicherung **29** ganz nach innen gedrückt: Elektrowerkzeug sichern (Transportstellung)
- Transportsicherung **29** ganz nach außen gezogen: Elektrowerkzeug entsichern (Arbeitsstellung)



#### Nur für EU-Länder:

Werfen Sie Elektrowerkzeuge nicht in den Hausmüll!  
Gemäß der Europäischen Richtlinie 2002/96/EG über Elektro- und Elektronik-Altgeräte und ihrer Umsetzung in nationales Recht müssen nicht mehr gebrauchsfähige Elektrowerkzeuge getrennt gesammelt und einer umweltgerechten Wiederverwertung zugeführt werden.

## Funktionsbeschreibung



**Lesen Sie alle Sicherheitshinweise und Anweisungen.** Versäumnisse bei der Einhaltung der Sicherheitshinweise und Anweisungen können elektrischen Schlag, Brand und/oder schwere Verletzungen verursachen.

### Bestimmungsgemäßer Gebrauch

Das Elektrowerkzeug ist bestimmt, als Standgerät Längs- und Querschnitte mit geradem Schnittverlauf in Holz auszuführen. Dabei sind horizontale Gehrungswinkel von  $-47^\circ$  bis  $+47^\circ$  sowie vertikale Gehrungswinkel von  $0^\circ$  bis  $45^\circ$  möglich.

Die Leistung des Elektrowerkzeugs ist ausgelegt zum Sägen von Hart- und Weichholz.

Das Elektrowerkzeug ist für das Sägen von Aluminium oder anderen Nichteisenmetallen nicht geeignet.

### Abgebildete Komponenten

Die Nummerierung der abgebildeten Komponenten bezieht sich auf die Darstellung des Elektrowerkzeuges auf den Grafikseiten.

- 1 Handgriff
- 2 Laser-Warnschild
- 3 Hebel zum Lösen des Werkzeugarms
- 4 Schutzhaube
- 5 Pendelschutzhaube
- 6 Gleitrolle
- 7 Bohrungen für Montage
- 8 Säge Tisch
- 9 Feststellknopf für beliebige Gehrungswinkel (horizontal)
- 10 Kippschutz
- 11 Einlegeplatte
- 12 Winkelanzeiger (horizontal)
- 13 Skala für Gehrungswinkel (horizontal)
- 14 Säge Tischverlängerung
- 15 Anschlagschiene
- 16 Schraubzwinde
- 17 Spanngriff für beliebige Gehrungswinkel (vertikal)
- 18 Tiefenanschlag
- 19 Staubbeutel
- 20 Ein-/Ausschalter
- 21 Schalter für Laser (Schnittlinienkennzeichnung)
- 22 Spanauswurf
- 23 Bohrungen für Schraubzwinde
- 24 Transportgriff
- 25 Innensechskantschlüssel (6 mm)
- 26 Feststellschraube der Zugvorrichtung
- 27 Griffmulden
- 28 Aufnahme für Säge Tischverlängerung (am Elektrowerkzeug)
- 29 Transportsicherung
- 30 Spindelarretierung
- 31 Batteriefach
- 32 Aufnahme für Säge Tischverlängerung (an der zweiten Säge Tischverlängerung)
- 33 Innensechskantschraube (6 mm) für Sägeblattbefestigung
- 34 Spannflansch
- 35 Innerer Spannflansch
- 36 Sägeblatt
- 37 Flügelschraube
- 38 Gewindestange
- 39 Winkelanzeiger (vertikal)
- 40 Skala für Gehrungswinkel (vertikal)
- 41 Zugvorrichtung
- 42 Gehäuseanschlag für Tiefenanschlag
- 43 Schrauben für Einlegeplatte

**Abgebildetes oder beschriebenes Zubehör gehört nicht zum Standard-Lieferumfang. Das vollständige Zubehör finden Sie in unserem Zubehörprogramm.**



## Technische Daten

Paneelsäge		PCM 7 S
Sachnummer		3 603 M01 3..
Nennaufnahmeleistung	W	1200
Leerlaufdrehzahl	min <sup>-1</sup>	4800
Lasertyp	nm	650
	mW	< 1
Laserkategorie		2
Gewicht entsprechend EPTA-Procedure 01/2003	kg	11,8
Schutzklasse		□/II

Zulässige Werkstückmaße (maximal/minimal) siehe Seite 22.

Die Angaben gelten für eine Nennspannung [U] von 230 V. Bei abweichenden Spannungen und in länderspezifischen Ausführungen können diese Angaben variieren.

Bitte beachten Sie die Sachnummer auf dem Typenschild Ihres Elektrowerkzeugs. Die Handelsbezeichnungen einzelner Elektrowerkzeuge können variieren.

### Maße für geeignete Sägeblätter

Sägeblattdurchmesser	mm	190
Stammblattdicke	mm	1,4–2,5
Bohrungsdurchmesser	mm	30

## Geräusch-/Vibrationsinformation

Messwerte für Geräusch ermittelt entsprechend EN 61029.

Der A-bewertete Geräuschpegel des Elektrowerkzeugs beträgt typischerweise: Schalldruckpegel 94 dB(A); Schalleistungspegel 107 dB(A). Unsicherheit K=3 dB.

### Gehörschutz tragen!

Schwingungsgesamtwerte (Vektorsumme dreier Richtungen) ermittelt entsprechend EN 61029: Schwingungsemissionswert  $a_h < 2,5 \text{ m/s}^2$ , Unsicherheit  $K = 1,5 \text{ m/s}^2$ .

Der in diesen Anweisungen angegebene Schwingungspegel ist entsprechend einem in EN 61029 genormten Messverfahren gemessen worden und kann für den Vergleich von Elektrowerkzeugen miteinander verwendet werden. Er eignet sich auch für eine vorläufige Einschätzung der Schwingungsbelastung.

Der angegebene Schwingungspegel repräsentiert die hauptsächlichen Anwendungen des Elektrowerkzeugs. Wenn allerdings das Elektrowerkzeug für andere Anwendungen, mit abweichenden Einsatzwerkzeugen oder ungenügender Wartung eingesetzt wird, kann der Schwingungspegel abweichen. Dies kann die Schwingungsbelastung über den gesamten Arbeitszeitraum deutlich erhöhen.

Für eine genaue Abschätzung der Schwingungsbelastung sollten auch die Zeiten berücksichtigt werden, in denen das Gerät abgeschaltet ist oder zwar läuft, aber nicht tatsächlich im Einsatz ist. Dies kann die Schwingungsbelastung über den gesamten Arbeitszeitraum deutlich reduzieren.

Legen Sie zusätzliche Sicherheitsmaßnahmen zum Schutz des Bedieners vor der Wirkung von Schwingungen fest wie zum Beispiel: Wartung von Elektrowerkzeug und Einsatzwerkzeugen, Warmhalten der Hände, Organisation der Arbeitsabläufe.

## Konformitätserklärung

Wir erklären in alleiniger Verantwortung, dass das unter „Technische Daten“ beschriebene Produkt mit den folgenden Normen oder normativen Dokumenten übereinstimmt:

EN 61029, EN 60825-1 gemäß den Bestimmungen der Richtlinien 2004/108/EG, 2006/42/EG.

Technische Unterlagen bei:

Robert Bosch GmbH, Dept. PT/ESC,  
D-70745 Leinfelden-Echterdingen

Dr. Egbert Schneider Senior Vice President Engineering  
Dr. Eckerhard Strötgen Head of Product Certification

*ppa. Schneider i.v. Strötgen*

Robert Bosch GmbH, Power Tools Division  
D-70745 Leinfelden-Echterdingen  
Leinfelden, 22.07.2010

## Montage

- ▶ **Vermeiden Sie ein unabsichtliches Starten des Elektrowerkzeugs. Während der Montage und bei allen Arbeiten an dem Elektrowerkzeug darf der Netzstecker nicht an die Stromversorgung angeschlossen sein.**

### Lieferumfang



Beachten Sie dazu die Darstellung des Lieferumfangs am Anfang der Betriebsanleitung.

Prüfen Sie vor der Erst-Inbetriebnahme des Elektrowerkzeugs, ob alle unten aufgeführten Teile mitgeliefert wurden:

- Paneelsäge mit vormontiertem Sägeblatt
- Staubbeutel **19**
- Sägeischverlängerung **14** (2x)
- Schraubzwinde **16**
- Innensechskantschlüssel **25**
- Batterien (2x, Größe LR03, 1,5 V)

**Hinweis:** Überprüfen Sie das Elektrowerkzeug auf eventuelle Beschädigungen.

Vor dem weiteren Gebrauch des Elektrowerkzeugs müssen Sie Schutzeinrichtungen oder leicht beschädigte Teile sorgfältig auf ihre einwandfreie und bestimmungsgemäße Funktion untersuchen. Überprüfen Sie, ob die beweglichen Teile einwandfrei funktionieren und nicht klemmen, oder ob Teile beschädigt sind. Sämtliche Teile müssen richtig montiert sein und alle Bedingungen erfüllen, um den einwandfreien Betrieb zu gewährleisten.

Beschädigte Schutzvorrichtungen und Teile müssen Sie sachgerecht durch eine anerkannte Fachwerkstatt reparieren oder auswechseln lassen.

**Zusätzlich zum Lieferumfang benötigte Werkzeuge:**

- Kreuzschlitzschraubendreher

### Montage von Einzelteilen

- Entnehmen Sie alle mitgelieferten Teile vorsichtig aus ihrer Verpackung.
- Entfernen Sie sämtliches Packmaterial vom Elektrogerät und vom mitgelieferten Zubehör.
- Beachten Sie zur Arbeitserleichterung bei der Montage der mitgelieferten Geräteelemente, dass sich das Elektrowerkzeug in Transportstellung befindet.

### Batterien einsetzen (siehe Bild A)

- Öffnen Sie das Batteriefach **31**.
- Setzen Sie die mitgelieferten Batterien entsprechend der vorgegebenen Polung ein.
- Schließen Sie das Batteriefach.

### Sägeischverlängerungen montieren (siehe Bild B)

Die Sägeischverlängerungen **14** können links, rechts oder vorne am Elektrowerkzeug positioniert werden.

Das flexible Stecksystem ermöglicht Ihnen eine Vielzahl an Verlängerungsvarianten (siehe Bild H).

- Stecken Sie je nach Bedarf die Sägeischverlängerung **14** in die Aufnahmen **28** am Elektrowerkzeug oder in die Aufnahmen **32** der zweiten Sägeischverlängerung.

### Stationäre oder flexible Montage

- ▶ **Zur Gewährleistung einer sicheren Handhabung müssen Sie das Elektrowerkzeug vor dem Gebrauch auf eine ebene und stabile Arbeitsfläche (z.B. Werkbank) montieren.**

### Montage auf einer Arbeitsfläche (siehe Bild D1)

- Drehen Sie den Kippschutz **10** soweit hinein oder heraus bis das Elektrowerkzeug gerade auf der Arbeitsfläche steht.
- Befestigen Sie das Elektrowerkzeug mit einer geeigneten Schraubverbindung auf der Arbeitsfläche. Dazu dienen die Bohrungen **7**.

### Montage auf einem Bosch-Arbeitstisch (siehe Bild D2)

Die Arbeitstische von Bosch (z.B. PTA 2400) bieten dem Elektrowerkzeug Halt auf jedem Untergrund durch höhenverstellbare Füße. Die Werkstückauflagen der Arbeitstische dienen der Unterstützung langer Werkstücke.

**Hinweis:** Verwenden Sie in diesem Fall zur Unterstützung langer Werkstücke nur die Werkstückauflagen des Arbeitstisches und nicht die Säge Tischverlängerungen **14** des Elektrowerkzeugs.

- ▶ **Lesen Sie alle dem Arbeitstisch beigelegten Warnhinweise und Anweisungen.** Versäumnisse bei der Einhaltung der Warnhinweise und Anweisungen können elektrischen Schlag, Brand und/oder schwere Verletzungen zur Folge haben.
- ▶ **Bauen Sie den Arbeitstisch korrekt auf, bevor Sie das Elektrowerkzeug montieren.** Einwandfreier Aufbau ist wichtig, um das Risiko eines Zusammenbrechens zu verhindern.
- Montieren Sie das Elektrowerkzeug in der Transportstellung auf den Arbeitstisch.

### Staub-/Späneabsaugung

Stäube von Materialien wie bleihaltigem Anstrich, einigen Holzarten, Mineralien und Metall können gesundheitsschädlich sein. Berühren oder Einatmen der Stäube können allergische Reaktionen und/oder Atemwegserkrankungen des Benutzers oder in der Nähe befindlicher Personen hervorrufen.

Bestimmte Stäube wie Eichen- oder Buchenstaub gelten als krebserzeugend, besonders in Verbindung mit Zusatzstoffen zur Holzbehandlung (Chromat, Holzschutzmittel). Asbesthaltiges Material darf nur von Fachleuten bearbeitet werden.

- Benutzen Sie immer eine Staubabsaugung.
- Sorgen Sie für gute Belüftung des Arbeitsplatzes.
- Es wird empfohlen, eine Atemschutzmaske mit Filterklasse P2 zu tragen.

Beachten Sie in Ihrem Land gültige Vorschriften für die zu bearbeitenden Materialien.

Die Staub-/Späneabsaugung kann durch Staub, Späne oder durch Bruchstücke des Werkstücks blockiert werden.

- Schalten Sie das Elektrowerkzeug aus und ziehen den Netzstecker aus der Steckdose.
- Warten Sie bis das Sägeblatt komplett zum Stillstand gekommen ist.
- Ermitteln Sie die Ursache der Blockade und beheben Sie diese.

### Eigenabsaugung (siehe Bild C)

- Stecken Sie den Staubbeutel **19** auf den Spanauswurf **22**.

Der Staubbeutel darf während des Sägens nie mit den beweglichen Geräteteilen in Berührung kommen.

Leeren Sie den Staubbeutel rechtzeitig aus.

### Fremdabsaugung

Zur Absaugung können Sie an den Spanauswurf **22** auch einen Staubsaugerschlauch (Ø 36 mm) anschließen.

Der Staubsauger muss für den zu bearbeitenden Werkstoff geeignet sein.

Verwenden Sie beim Absaugen von besonders gesundheitsgefährdenden, krebserzeugenden oder trockenen Stäuben einen Spezialsauger.

### Werkzeugwechsel (siehe Bilder E1–E4)

- ▶ **Ziehen Sie vor allen Arbeiten am Elektrowerkzeug den Netzstecker aus der Steckdose.**
- ▶ **Tragen Sie bei der Montage des Sägeblattes Schutzhandschuhe.** Bei Berührung des Sägeblattes besteht Verletzungsgefahr.

Verwenden Sie nur Sägeblätter, deren maximal zulässige Geschwindigkeit höher ist als die Leerlaufdrehzahl Ihres Elektrowerkzeugs.

Verwenden Sie nur Sägeblätter, die den in dieser Betriebsanleitung angegebenen Kenndaten entsprechen und nach EN 847-1 geprüft und entsprechend gekennzeichnet sind.

Verwenden Sie nur Sägeblätter, die vom Hersteller dieses Elektrowerkzeugs empfohlen wurden und die für das Material, das Sie bearbeiten wollen, geeignet sind.

### Sägeblatt ausbauen

- Bringen Sie das Elektrowerkzeug in Arbeitsstellung.
- Drehen Sie die Innensechskantschraube **33** mit dem mitgelieferten Innensechskantschlüssel **25** und drücken Sie gleichzeitig die Spindelarretierung **30** bis diese einrastet.
- Halten Sie die Spindelarretierung **30** gedrückt und drehen Sie die Schraube **33** im Uhrzeigersinn heraus (Linksgewinde!).
- Nehmen Sie den Spannflansch **34** ab.
- Drücken Sie auf den Hebel **3** und schwenken Sie die Pendelschutzhaube **5** bis zum Anschlag nach hinten.
- Halten Sie die Pendelschutzhaube in dieser Position und entnehmen Sie das Sägeblatt **36**.
- Führen Sie die Pendelschutzhaube langsam wieder nach unten.

### Sägeblatt einbauen

Falls erforderlich, reinigen Sie vor dem Einbau alle zu montierenden Teile.

- Drücken Sie auf den Hebel **3**, schwenken Sie die Pendelschutzhaube **5** bis zum Anschlag nach hinten und halten Sie sie in dieser Position.
- Setzen Sie das neue Sägeblatt auf den inneren Spannflansch **35**.
- ▶ **Beachten Sie beim Einbau, dass die Schneidrichtung der Zähne (Pfeilrichtung auf dem Sägeblatt) mit der Pfeilrichtung auf der Schutzhaube übereinstimmt!**
- Führen Sie die Pendelschutzhaube langsam wieder nach unten.
- Setzen Sie den Spannflansch **34** und die Schraube **33** auf.  
Drücken Sie die Spindelarretierung **30** bis diese einrastet und ziehen Sie die Schraube gegen den Uhrzeigersinn fest.

## Betrieb

- ▶ **Ziehen Sie vor allen Arbeiten am Elektrowerkzeug den Netzstecker aus der Steckdose.**

### Transportsicherung (siehe Bild F)

Die Transportsicherung **29** ermöglicht Ihnen eine leichtere Handhabung des Elektrowerkzeugs beim Transport zu verschiedenen Einsatzorten.

### Elektrowerkzeug entsichern (Arbeitsstellung)

- Drücken Sie den Werkzeugarm am Handgriff **1** etwas nach unten, um die Transportsicherung **29** zu entlasten.
- Ziehen Sie die Transportsicherung **29** ganz nach außen.
- Führen Sie den Werkzeugarm langsam nach oben.

### Elektrowerkzeug sichern (Transportstellung)

- Lösen Sie die Feststellschraube **26**, falls diese angezogen ist. Ziehen Sie den Werkzeugarm ganz nach vorne und ziehen Sie die Feststellschraube wieder fest.
- Schrauben Sie den Tiefenanschlag **18** ganz nach oben. (siehe „Tiefenanschlag einstellen“, Seite 23)
- Ziehen Sie zum Arretieren des Sägetisches **8** den Feststellknopf **9** an.
- Drücken Sie auf den Hebel **3** und schwenken Sie gleichzeitig den Werkzeugarm am Handgriff **1** soweit nach unten bis sich die Transportsicherung **29** ganz nach innen drücken lässt.

Der Werkzeugarm ist jetzt zum Transport sicher arretiert.

### Werkstück befestigen (siehe Bild G)

Zur Gewährleistung einer optimalen Arbeitssicherheit müssen Sie das Werkstück immer festspannen.

Bearbeiten Sie keine Werkstücke, die zu klein zum Festspannen sind.

- Drücken Sie das Werkstück fest gegen die Anschlagschiene **15**.

- Stecken Sie die mitgelieferte Schraubzwinge **16** in eine der dafür vorgesehenen Bohrungen **23**.
- Lösen Sie die Flügelschraube **37** und passen Sie die Schraubzwinge dem Werkstück an. Ziehen Sie die Flügelschraube wieder fest.
- Spannen Sie das Werkstück durch Drehen der Gewindestange **38** fest.

#### Werkstück lösen

- Zum Lösen der Schraubzwinge drehen Sie die Gewindestange **38** gegen den Uhrzeigersinn.

#### Sägetisch verlängern (siehe Bild H)

Lange Werkstücke müssen am freien Ende unterlegt oder abgestützt werden.

Das flexible Stecksystem der Sägetischverlängerungen **14** ermöglicht Ihnen eine Vielzahl an Verlängerungsvarianten.

- Stecken Sie je nach Bedarf die Sägetischverlängerung **14** in die Aufnahmen **28** am Elektrowerkzeug oder in die Aufnahmen **32** der zweiten Sägetischverlängerung.

#### Gehrungswinkel einstellen

- ▶ **Betätigen Sie bei der Einstellung des Gehrungswinkels nie den Ein-/Ausschalter 20.**

Wenn dadurch das Elektrowerkzeug unabsichtlich startet, besteht Verletzungsgefahr.

#### Horizontale Gehrungswinkel einstellen

Der horizontale Gehrungswinkel kann in einem Bereich von 47° (linksseitig) bis 47° (rechtsseitig) eingestellt werden.

- Lösen Sie den Feststellknopf **9**, falls dieser angezogen ist.
- Drehen Sie den Sägetisch **8** am Feststellknopf nach links oder rechts bis der Winkelanzeiger **12** den gewünschten Gehrungswinkel anzeigt.
- Ziehen Sie den Feststellknopf **9** wieder an.

**Zum schnellen und präzisen Einstellen von oft verwendeten Gehrungswinkeln** rastet der Sägetisch **8** bei folgenden Standardwinkeln ein:  
–45° / –30° / –22,5° / –15° /  
0° / 15° / 22,5° / 30° / 45°

#### Vertikale Gehrungswinkel einstellen (siehe Bild I)

Der vertikale Gehrungswinkel kann in einem Bereich von 0° bis 45° eingestellt werden.

- Lösen Sie den Spanngriff **17**.
- Schwenken Sie den Werkzeugarm am Handgriff **1** bis der Winkelanzeiger **39** den gewünschten Gehrungswinkel anzeigt.
- Halten Sie den Werkzeugarm in dieser Stellung und ziehen Sie den Spanngriff **17** wieder fest.

**Zum schnellen und präzisen Einstellen der Standardwinkel 0° und 45°** sind am Gehäuse Endanschläge vorgesehen.

- Lösen Sie den Spanngriff **17**.
- Schwenken Sie dazu den Werkzeugarm am Handgriff **1** bis zum Anschlag nach rechts (0°) oder bis zum Anschlag nach links (45°).
- Ziehen Sie den Spanngriff **17** wieder fest.

#### Inbetriebnahme

- ▶ **Beachten Sie die Netzspannung! Die Spannung der Stromquelle muss mit den Angaben auf dem Typenschild des Elektrowerkzeuges übereinstimmen. Mit 230 V gekennzeichnete Elektrowerkzeuge können auch an 220 V betrieben werden.**

#### Einschalten (siehe Bild J)

- Zur **Inbetriebnahme** drücken Sie den Ein-/Aus-Schalter **20** und halten ihn gedrückt.

**Hinweis:** Aus Sicherheitsgründen kann der Ein-/Ausschalter **20** nicht arretiert werden, sondern muss während des Betriebes ständig gedrückt bleiben.

Nur durch das Drücken auf den Hebel **3** kann der Werkzeugarm nach unten geführt werden.

- Zum **Sägen** müssen Sie daher zusätzlich zum Betätigen des Ein-/Ausschalters **20** den Hebel **3** drücken.

#### Ausschalten

- Zum **Ausschalten** lassen Sie den Ein-/Aus-schalter **20** los.

## Arbeitshinweise

### Allgemeine Sägehinweise

- ▶ **Ziehen Sie den Feststellknopf 9 und den Spanngriff 17 vor dem Sägen immer fest an.**  
Das Sägeblatt kann sich sonst im Werkstück verkanten.
- ▶ **Bei allen Schnitten müssen Sie zuerst sicherstellen, dass das Sägeblatt zu keiner Zeit die Anschlagschiene, Schraubzwingen oder sonstige Geräteteile berühren kann. Entfernen Sie eventuell montierte Hilfsanschläge oder passen Sie sie entsprechend an.**

Schützen Sie das Sägeblatt vor Schlag und Stoß. Setzen Sie das Sägeblatt keinem seitlichen Druck aus.

Bearbeiten Sie keine verzogenen Werkstücke. Das Werkstück muss immer eine gerade Kante zum Anlegen an die Anschlagschiene haben.

Lange Werkstücke müssen am freien Ende unterlegt oder abgestützt werden.

### Schnittlinie kennzeichnen (siehe Bild K)

Ein Laserstrahl zeigt Ihnen die Schnittlinie des Sägeblatts an. Dadurch können Sie das Werkstück zum Sägen exakt positionieren, ohne die Pendelschutzhaube zu öffnen.

- Schalten Sie dazu den Laserstrahl mit dem Schalter 21 ein.
- Richten Sie Ihre Markierung auf dem Werkstück an der rechten Kante der Laserlinie aus.

### Position des Bedieners (siehe Bild L)

- ▶ **Stellen Sie sich nicht in einer Linie mit dem Sägeblatt vor das Elektrowerkzeug, sondern immer seitlich versetzt vom Sägeblatt.** Damit ist Ihr Körper vor einem möglichen Rückschlag geschützt.
- Halten Sie Hände, Finger und Arme vom rotierenden Sägeblatt fern.
- Überkreuzen Sie Ihre Arme nicht vor dem Werkzeugarm.

## Zulässige Werkstückmaße

Maximale Werkstücke:

Gehrungswinkel		Höhe x Breite
horizontal	vertikal	
0°	0°	40 x 220 mm
45°	0°	40 x 150 mm
0°	45°	18 x 220 mm
45°	45°	18 x 150 mm

### Minimale Werkstücke

(= alle Werkstücke, die mit der mitgelieferten Schraubzwinde 16 links oder rechts vom Sägeblatt festgespannt werden können):  
100 x 40 mm (Länge x Breite)

**max. Schnitttiefe (0°/0°):** 40 mm

### Sägen ohne Zugbewegung (Kappen) (siehe Bild M)

- Für Schnitte ohne Zugbewegung (kleine Werkstücke) lösen Sie die Feststellschraube 26, falls diese angezogen ist. Schieben Sie den Werkzeugarm bis zum Anschlag in Richtung Anschlagschiene 15 und ziehen Sie die Feststellschraube 26 wieder an.
- Spannen Sie das Werkstück entsprechend den Abmessungen fest.
- Stellen Sie den gewünschten Gehrungswinkel ein.
- Schalten Sie das Elektrowerkzeug ein.
- Drücken Sie auf den Hebel 3 und führen Sie den Werkzeugarm mit dem Handgriff 1 langsam nach unten.
- Sägen Sie das Werkstück mit gleichmäßigem Vorschub durch.
- Schalten Sie das Elektrowerkzeug aus und warten Sie bis das Sägeblatt komplett zum Stillstand gekommen ist.
- Führen Sie den Werkzeugarm langsam nach oben.

### Sägen mit Zugbewegung

- Für Schnitte mit Hilfe der Zugvorrichtung 41 (breite Werkstücke) lösen Sie die Feststellschraube 26, falls diese angezogen ist.
- Spannen Sie das Werkstück entsprechend den Abmessungen fest.

- Stellen Sie den gewünschten Gehrungswinkel ein.
- Ziehen Sie den Werkzeugarm soweit von der Anschlagsschiene **15** weg, bis das Sägeblatt vor dem Werkstück ist.
- Schalten Sie das Elektrowerkzeug ein.
- Drücken Sie auf den Hebel **3** und führen Sie den Werkzeugarm mit dem Handgriff **1** langsam nach unten.
- Drücken Sie nun den Werkzeugarm in Richtung Anschlagsschiene **15** und sägen Sie das Werkstück mit gleichmäßigem Vorschub durch.
- Schalten Sie das Elektrowerkzeug aus und warten Sie bis das Sägeblatt komplett zum Stillstand gekommen ist.
- Führen Sie den Werkzeugarm langsam nach oben.

#### Tiefenanschlag einstellen (Nut sägen) (siehe Bild N)

Der Tiefenanschlag muss verstellt werden, wenn Sie eine Nut sägen wollen.

- Schwenken Sie den Werkzeugarm am Handgriff **1** in die Position, bei der die gewünschte Nut-Tiefe erreicht wird.
- Schrauben Sie den Tiefenanschlag **18** im Uhrzeigersinn bis das Schraubenende den Gehäuseanschlag **42** berührt.
- Führen Sie den Werkzeugarm langsam nach oben.

#### Einlegeplatte auswechseln (siehe Bild O)

Die rote Einlegeplatte **11** kann nach längerem Gebrauch des Elektrowerkzeugs verschleifen.

Wechseln Sie defekte Einlegeplatten aus.

- Bringen Sie das Elektrowerkzeug in Arbeitsstellung.
- Schrauben Sie die Schrauben **43** mit einem Kreuzschlitzschraubendreher heraus und entnehmen Sie die alte Einlegeplatte.
- Legen Sie die neue Einlegeplatte ein und schrauben Sie alle Schrauben **43** wieder fest.

#### Profilleisten bearbeiten

Profilleisten können Sie auf zwei verschiedene Arten bearbeiten:

- gegen die Anschlagsschiene angestellt
- flach liegend auf dem Sägertisch

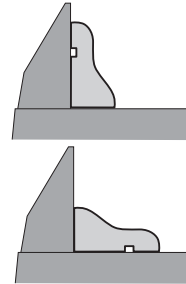

Des Weiteren können Sie abhängig von der Breite der Profilleiste die Schnitte mit oder ohne Zugbewegung ausführen.

Probieren Sie den eingestellten Gehrungswinkel immer zuerst an einem Abfallholz aus.

#### Transport (siehe Bild P)

Vor einem Transport des Elektrowerkzeugs müssen Sie folgende Schritte durchführen:

- Bringen Sie das Elektrowerkzeug in Transportstellung.
- Stecken Sie die Sägertischverlängerungen **14** in die vorderen Aufnahmen **28** des Elektrowerkzeugs.
- Entfernen Sie alle Zubehörteile, die nicht fest an dem Elektrowerkzeug montiert werden können.
- Legen Sie unbenutzte Sägeblätter zum Transport wenn möglich in einen geschlossenen Behälter.
- Tragen Sie das Elektrowerkzeug am Transportgriff **24** oder greifen Sie in die Griffmulden **27** seitlich am Sägertisch.

► **Verwenden Sie beim Transportieren des Elektrowerkzeugs nur die Transportvorrichtungen und niemals die Schutzvorrichtungen.**

## Wartung und Service

### Wartung und Reinigung

- **Ziehen Sie vor allen Arbeiten am Elektrowerkzeug den Netzstecker aus der Steckdose.**

Sollte das Elektrowerkzeug trotz sorgfältiger Herstellungs- und Prüfverfahren einmal ausfallen, ist die Reparatur von einer autorisierten Kundendienststelle für Bosch-Elektrowerkzeuge ausführen zu lassen.

Geben Sie bei allen Rückfragen und Ersatzteilbestellungen bitte unbedingt die 10-stellige Sachnummer laut Typenschild des Elektrowerkzeuges an.

### Reinigung

Halten Sie das Elektrowerkzeug und die Lüftungsschlitze sauber, um gut und sicher zu arbeiten.

Die Pendelschutzhaube muss sich immer frei bewegen und selbstständig schließen können. Halten Sie deshalb den Bereich um die Pendelschutzhaube stets sauber.

Entfernen Sie nach jedem Arbeitsgang Staub und Späne durch Ausblasen mit Druckluft oder mit einem Pinsel.

Reinigen Sie regelmäßig die Gleitrolle **6**.

### Zubehör

#### Sägeblätter für Holz und Plattenmaterialien, Paneelen und Leisten

Sägeblatt 190 x 30 mm, 40 Zähne . . . . .	2 609 256 821
Sägeblatt 190 x 30 mm, 12 Zähne . . . . .	2 609 256 868
Sägeblatt 190 x 30 mm, 24 Zähne . . . . .	2 608 640 615
Sägeblatt 190 x 30 mm, 60 Zähne . . . . .	2 608 641 188

### Kundendienst und Kundenberatung

Der Kundendienst beantwortet Ihre Fragen zu Reparatur und Wartung Ihres Produkts sowie zu Ersatzteilen. Explosionszeichnungen und Informationen zu Ersatzteilen finden Sie auch unter: **www.bosch-pt.com**

Das Bosch-Kundenberater-Team hilft Ihnen gerne bei Fragen zu Kauf, Anwendung und Einstellung von Produkten und Zubehör.

**www.bosch-do-it.de**, das Internetportal für Heimwerker und Gartenfreunde.

**www.dha.de**, das komplette Service-Angebot der Deutschen Heimwerker Akademie.

#### Deutschland

Robert Bosch GmbH  
Servicezentrum Elektrowerkzeuge  
Zur Luhne 2  
37589 Kalefeld – Willershausen  
Tel. Kundendienst: +49 (1805) 70 74 10\*  
Fax: +49 (1805) 70 74 11\*  
(\* Festnetzpreis 14 ct/min, höchstens 42 ct/min aus Mobilfunknetzen)  
E-Mail: Servicezentrum.Elektrowerkzeuge@de.bosch.com  
Tel. Kundenberatung: +49 (1803) 33 57 99  
(Festnetzpreis 9 ct/min, höchstens 42 ct/min aus Mobilfunknetzen)  
Fax: +49 (711) 7 58 19 30  
E-Mail: kundenberatung.ew@de.bosch.com

#### Österreich

Tel.: +43 (01) 7 97 22 20 10  
Fax: +43 (01) 7 97 22 20 11  
E-Mail: service.elektrowerkzeuge@at.bosch.com

#### Schweiz

Tel.: +41 (044) 8 47 15 11  
Fax: +41 (044) 8 47 15 51

#### Luxemburg

Tel.: +32 (070) 22 55 65  
Fax: +32 (070) 22 55 75  
E-Mail: outillage.gereedschap@be.bosch.com



## Entsorgung

Elektrowerkzeuge, Zubehör und Verpackungen sollen einer umweltgerechten Wiederverwertung zugeführt werden.

Werfen Sie Elektrowerkzeuge nicht in den Hausmüll!

### Nur für EU-Länder:



Gemäß der Europäischen Richtlinie 2002/96/EG über Elektro- und Elektronik-Altgeräte und ihrer Umsetzung in nationales Recht müssen nicht mehr gebrauchsfähige Elektrowerkzeuge getrennt gesammelt und einer umweltgerechten Wiederverwertung zugeführt werden.

**Änderungen vorbehalten.**

## Safety Notes

### General Power Tool Safety Warnings

**⚠ WARNING** When using electric tools basic safety precautions should always be followed to reduce the risk of fire, electric shock and personal injury including the following.

**Read all these instructions before attempting to operate this product and save these instructions.**

The term “power tool” in the warnings refers to your mains-operated (corded) power tool or battery-operated (cordless) power tool.

#### 1) Work area safety

- a) **Keep work area clean and well lit.** Cluttered or dark areas invite accidents.
- b) **Do not operate power tools in explosive atmospheres, such as in the presence of flammable liquids, gases or dust.** Power tools create sparks which may ignite the dust or fumes.
- c) **Keep children and bystanders away while operating a power tool.** Distractions can cause you to lose control.

#### 2) Electrical safety

- a) **Power tool plugs must match the outlet. Never modify the plug in any way. Do not use any adapter plugs with earthed (grounded) power tools.** Unmodified plugs and matching outlets will reduce risk of electric shock.
- b) **Avoid body contact with earthed or grounded surfaces, such as pipes, radiators, ranges and refrigerators.** There is an increased risk of electric shock if your body is earthed or grounded.
- c) **Do not expose power tools to rain or wet conditions.** Water entering a power tool will increase the risk of electric shock.
- d) **Do not abuse the cord. Never use the cord for carrying, pulling or unplugging the power tool. Keep cord away from heat, oil, sharp edges and moving parts.** Damaged or entangled cords increase the risk of electric shock.

e) **When operating a power tool outdoors, use an extension cord suitable for outdoor use.** Use of a cord suitable for outdoor use reduces the risk of electric shock.

f) **If operating a power tool in a damp location is unavoidable, use a residual current device (RCD) protected supply.** Use of an RCD reduces the risk of electric shock.

#### 3) Personal safety

- a) **Stay alert, watch what you are doing and use common sense when operating a power tool. Do not use a power tool while you are tired or under the influence of drugs, alcohol or medication.** A moment of inattention while operating power tools may result in serious personal injury.
- b) **Use personal protective equipment. Always wear eye protection.** Protective equipment such as dust mask, non-skid safety shoes, hard hat, or hearing protection used for appropriate conditions will reduce personal injuries.
- c) **Prevent unintentional starting. Ensure the switch is in the off-position before connecting to power source and/or battery pack, picking up or carrying the tool.** Carrying power tools with your finger on the switch or energising power tools that have the switch on invites accidents.
- d) **Remove any adjusting key or wrench before turning the power tool on.** A wrench or a key left attached to a rotating part of the power tool may result in personal injury.
- e) **Do not overreach. Keep proper footing and balance at all times.** This enables better control of the power tool in unexpected situations.
- f) **Dress properly. Do not wear loose clothing or jewellery. Keep your hair, clothing and gloves away from moving parts.** Loose clothes, jewellery or long hair can be caught in moving parts.

**g) If devices are provided for the connection of dust extraction and collection facilities, ensure these are connected and properly used.** Use of dust collection can reduce dust-related hazards.

#### 4) Power tool use and care

**a) Do not force the power tool. Use the correct power tool for your application.** The correct power tool will do the job better and safer at the rate for which it was designed.

**b) Do not use the power tool if the switch does not turn it on and off.** Any power tool that cannot be controlled with the switch is dangerous and must be repaired.

**c) Disconnect the plug from the power source and/or the battery pack from the power tool before making any adjustments, changing accessories, or storing power tools.** Such preventive safety measures reduce the risk of starting the power tool accidentally.

**d) Store idle power tools out of the reach of children and do not allow persons unfamiliar with the power tool or these instructions to operate the power tool.** Power tools are dangerous in the hands of untrained users.

**e) Maintain power tools. Check for misalignment or binding of moving parts, breakage of parts and any other condition that may affect the power tool's operation. If damaged, have the power tool repaired before use.** Many accidents are caused by poorly maintained power tools.

**f) Keep cutting tools sharp and clean.** Properly maintained cutting tools with sharp cutting edges are less likely to bind and are easier to control.

**g) Use the power tool, accessories and tool bits etc. in accordance with these instructions, taking into account the working conditions and the work to be performed.** Use of the power tool for operations different from those intended could result in a hazardous situation.

#### 5) Service

**a) Have your power tool serviced by a qualified repair person using only identical replacement parts.** This will ensure that the safety of the power tool is maintained.

#### Safety Warnings for Sliding Mitre Saws

► **The machine is delivered with a warning label in German language (marked with the number 2 in the representation of the machine on the graphic page).** Before putting into operation for the first time, attach the supplied sticker in your national language over the German warning label.

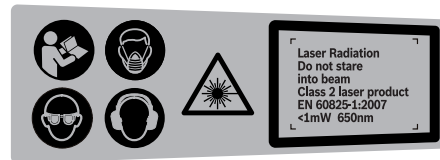

- **Never make warning signs on the machine unrecognisable.**
- **Never stand on the power tool.** Serious injuries can occur when the power tool tips over or when inadvertently coming into contact with the saw blade.
- **Make sure that the guard operates properly and that it can move freely.** Never lock the guard in place when opened.
- **Never remove cutting remainders, wood chips, etc. from the sawing area while the machine is running.** Always guide the tool arm back to the neutral position first and then switch the machine off.
- **Guide the saw blade against the workpiece only when the machine is switched on.** Otherwise there is damage of kickback, when the saw blade becomes wedged in the workpiece.
- **Keep handles dry, clean, and free from oil and grease.** Greasy, oily handles are slippery causing loss of control.







- ▶ **Operate the power tool only when the work area to the workpiece is clear of any adjusting tools, wood chips, etc.** Small pieces of wood or other objects that come in contact with the rotating saw blade can strike the operator with high speed.
- ▶ **Keep the floor free of wood chips and material remainders.** You could slip or trip.
- ▶ **Always firmly clamp the piece to be worked. Do not saw workpieces that are too small to clamp.** Otherwise, the clearance of your hand to the rotating saw blade is too small.
- ▶ **Use the machine only for cutting the materials listed under Intended Use.** Otherwise, the machine can be subject to overload.
- ▶ **If the saw blade should become jammed, switch the machine off and hold the workpiece until the saw blade comes to a complete stop. To prevent kickback, the workpiece may not be moved until after the machine has come to a complete stop.** Correct the cause for the jamming of the saw blade before restarting the machine.
- ▶ **Do not use dull, cracked, bent or damaged saw blades.** Unsharpened or improperly set saw blades produce narrow kerf causing excessive friction, blade binding and kickback.
- ▶ **Always use saw blades with correct size and shape (diamond versus round) of arbor holes.** Saw blades that do not match the mounting hardware of the saw will run eccentrically, causing loss of control.
- ▶ **Do not use high speed steel (HSS) saw blades.** Such saw blades can easily break.
- ▶ **Do not touch the saw blade after working before it has cooled.** The saw blade becomes very hot while working.
- ▶ **Never operate the machine without the insert plate. Replace a defective insert plate.** Without flawless insert plates, injuries are possible from the saw blade.
- ▶ **Check the cable regularly and have a damaged cable repaired only through an authorised customer service agent for Bosch power tools. Replace damaged extension cables.** This will ensure that the safety of the power tool is maintained.
- ▶ **Store the machine in a safe manner when not being used. The storage location must be dry and lockable.** This prevents the machine from storage damage, and from being operated by untrained persons.
- ▶ **Do not direct the laser beam at persons or animals and do not stare into the laser beam yourself, not even from a distance.** This power tool produces laser class 2 laser radiation according to EN 60825-1. This can lead to persons being blinded.
- ▶ **Do not replace the installed laser with another laser type.** A laser that does not fit to this power tool could pose dangers for other persons.
- ▶ **Secure the workpiece.** A workpiece clamped with clamping devices or in a vice is held more secure than by hand.
- ▶ **Never leave the machine before it has come to a complete stop.** Cutting tools that are still running can cause injuries.
- ▶ **Never use the machine with a damaged cable. Do not touch the damaged cable and pull the mains plug when the cable is damaged while working.** Damaged cables increase the risk of an electric shock.

**Products sold in GB only:** Your product is fitted with an BS 1363/A approved electric plug with internal fuse (ASTA approved to BS 1362). If the plug is not suitable for your socket outlets, it should be cut off and an appropriate plug fitted in its place by an authorised customer service agent. The replacement plug should have the same fuse rating as the original plug. The severed plug must be disposed of to avoid a possible shock hazard and should never be inserted into a mains socket elsewhere.

**Products sold in AUS and NZ only:** Use a residual current device (RCD) with a rated residual current of 30 mA or less.

## Symbols

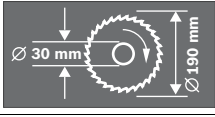
The following symbols can be important for the operation of your power tool. Please memorise the symbols and their meanings. The correct interpretation of the symbols helps you operate the power tool better and more secure.

Symbol	Meaning
	▶ <b>Wear a dust respirator.</b>
	▶ <b>Wear safety goggles.</b>
	▶ <b>Wear ear protectors.</b> Exposure to noise can cause hearing loss.
	▶ <b>Keep hands away from the cutting area while the machine is running.</b> Danger of injury when coming in contact with the saw blade.
	▶ <b>Do not direct the laser beam at persons or animals and do not stare into the laser beam yourself, not even from a distance.</b> This power tool produces laser class 2 laser radiation according to EN 60825-1. This can lead to persons being blinded.
	Observe the dimensions of the saw blade. The hole diameter must match the tool spindle without play. Do not use reducers or adapters.
	▶ <b>Danger area! Keep hands, fingers or arms away from this area.</b>
	The transport safety-lock <b>29</b> enables easier handling of the machine when transporting to various working locations. <ul style="list-style-type: none"> <li>– Transport safety-lock <b>29</b> pushed completely inward: Securing the Machine (Transport Position)</li> <li>– Transport safety-lock <b>29</b> pulled completely outward: Releasing the Machine (Working Position)</li> </ul>

## Symbol

## Meaning

**Only for EC countries:**

Do not dispose of power tools into household waste! According to the European Guideline 2002/96/EC for Waste Electrical and Electronic Equipment and its implementation into national right, power tools that are no longer usable must be collected separately and disposed of in an environmentally correct manner.

## Functional Description



**Read all safety warnings and all instructions.** Failure to follow the warnings and instructions may result in electric shock, fire and/or serious injury.

### Intended Use

The power tool is intended as a stationary machine for making straight lengthways and crossways cuts in wood. In this, mitre angles from  $-47^\circ$  to  $+47^\circ$  as well as bevel angles from  $0^\circ$  to  $45^\circ$  are possible.

The capacity of the power tool is designed for sawing hardwood and softwood.

The power tool is not suitable for cutting aluminium or other non-ferrous metals or alloys.

### Product Features

The numbering of the components shown refers to the representation of the power tool on the graphic pages.

- 1 Handle
- 2 Laser warning label
- 3 Lever for releasing the tool arm
- 4 Blade guard
- 5 Retracting blade guard
- 6 Roller
- 7 Mounting holes
- 8 Saw table
- 9 Locking knob for various mitre angles (horizontal)
- 10 Tilt protector
- 11 Insert plate
- 12 Angle indicator (horizontal)
- 13 Scale for mitre angle (horizontal)
- 14 Saw-Table extension
- 15 Fence
- 16 Material clamp
- 17 Clamping lever for various bevel angles (vertical)
- 18 Depth stop
- 19 Dust bag
- 20 On/Off switch
- 21 Laser switch (for marking of cutting line)
- 22 Sawdust ejector
- 23 Drill holes for material clamp
- 24 Transport handle
- 25 Allen key (size 6 mm)
- 26 Locking screw for slide device
- 27 Recessed grips
- 28 Opening for saw-table extension (on saw table base)
- 29 Transport safety-lock
- 30 Spindle lock
- 31 Battery compartment
- 32 Opening for saw-table extension (on the second saw-table extension)
- 33 Allen screw (size 6 mm) for mounting of saw blade
- 34 Clamping flange
- 35 Interior clamping flange
- 36 Saw blade
- 37 Wing bolt
- 38 Threaded rod
- 39 Angle indicator (vertical)
- 40 Scale for bevel angle (vertical)

- 41 Slide device
- 42 Casing stop for depth stop
- 43 Screws for insert plate

**Accessories shown or described are not part of the standard delivery scope of the product. A complete overview of accessories can be found in our accessories program.**

## Technical Data

Sliding Mitre Saw		PCM 7 S
Article number		3 603 M01 3..
Rated power input	W	1200
No-load speed	min <sup>-1</sup>	4800
Laser type	nm	650
	mW	< 1
Laser class		2
Weight according to EPTA-Procedure 01/2003	kg	11.8
Protection class		□/II
Permissible workpiece dimensions (maximal/minimal) see page 36.		
The values given are valid for a nominal voltage [U] of 230 V. For different voltages and models for specific countries, these values can vary.		
Please observe the article number on the type plate of your machine. The trade names of the individual machines may vary.		

### Dimension of suitable saw blades

Saw blade diameter	mm	190
Blade thickness	mm	1.4–2.5
Mounting hole diameter	mm	30

## Noise/Vibration Information

Measured sound values determined according to EN 61029.

Typically the A-weighted noise levels of the product are: Sound pressure level 94 dB(A); Sound power level 107 dB(A). Uncertainty K=3 dB.

**Wear hearing protection!**

Vibration total values (triax vector sum) determined according to EN 61029:

Vibration emission value  $a_h < 2.5 \text{ m/s}^2$ , Uncertainty  $K=1.5 \text{ m/s}^2$ .

The vibration emission level given in this information sheet has been measured in accordance with a standardised test given in EN 61029 and may be used to compare one tool with another. It may be used for a preliminary assessment of exposure.

The declared vibration emission level represents the main applications of the tool. However if the tool is used for different applications, with different accessories or poorly maintained, the vibration emission may differ. This may significantly increase the exposure level over the total working period.

An estimation of the level of exposure to vibration should also take into account the times when the tool is switched off or when it is running but not actually doing the job. This may significantly reduce the exposure level over the total working period.

Identify additional safety measures to protect the operator from the effects of vibration such as: maintain the tool and the accessories, keep the hands warm, organisation of work patterns.

## Declaration of Conformity

We declare under our sole responsibility that the product described under "Technical Data" is in conformity with the following standards or standardization documents: EN 61029, EN 60825-1 according to the provisions of the directives 2004/108/EC, 2006/42/EC.

Technical file at:  
Robert Bosch GmbH, Dept. PT/ESC,  
D-70745 Leinfelden-Echterdingen

Dr. Egbert Schneider      Dr. Eckerhard Strötgen  
Senior Vice President      Head of Product  
Engineering                      Certification

Robert Bosch GmbH, Power Tools Division  
D-70745 Leinfelden-Echterdingen  
Leinfelden, 22.07.2010

## Assembly

- ▶ **Avoid unintentional starting of the machine. During assembly and for all work on the machine, the power plug must not be connected to the mains supply.**

### Delivery Scope



Please also observe the representation of the delivery scope at the beginning of the operating instructions.

Before starting the operation of the machine for the first time, check if all parts listed below have been supplied:

- Sliding mitre saw with premounted saw blade
- Dust bag **19**
- Saw-table extension **14** (2x)
- Material clamp **16**
- Allen key **25**
- Batteries (2x, size LR03, 1.5 V)

**Note:** Check the power tool for possible damage.

Before further use of the machine, check that all protective devices are fully functional. Any lightly damaged parts must be carefully checked to ensure flawless operation of the tool. All parts must be properly mounted and all conditions fulfilled that ensure faultless operation.

Damaged protective devices and parts must be immediately replaced by an authorised service centre.

### Additionally required tools (not in delivery scope):

- Phillips screwdriver

### Mounting Individual Components

- Carefully remove all parts included in the delivery from their packaging.
- Remove all packaging material from the machine and the accessories provided.
- For easier working when mounting the supplied product features, please observe that the machine is in the transport position.

### Inserting the Batteries (see figure A)

- Open the battery compartment **31**.
- Insert the batteries provided according to the specified polarity.
- Close the battery compartment.

### Mounting Saw-table Extensions (see figure B)

The saw-table extensions **14** can be positioned on the left, right or front of the saw table base. The flexible plug-in system enables a variety of extension possibilities (see figure H).

- Insert the saw-table extension **14** into the openings **28** of the saw-table base or into the openings **32** of the second saw-table extension.

### Stationary or Flexible Mounting

- ▶ **To ensure safe handling, the machine must be mounted on a level and stable surface (e. g., workbench) prior to using.**

### Mounting to a Working Surface (see figure D1)

- Screw the tilt protector **10** in or out until the machine is positioned level on the working surface.
- Fasten the power tool with suitable screw fasteners to the working surface. The holes **7** serve for this purpose.

### Mounting to a Bosch Saw Stand (see figure D2)

With the height-adjustable legs, Bosch saw stands (e.g. PTA 2400) provide firm support for the power tool on any surface. The workpiece supports of the saw stand are used for underlaying long workpieces.

**Note:** To support long workpieces in this case, only use the workpiece supports of the saw stand and not the power tool's saw-table extensions **14**.

- ▶ **Read all safety warnings and instructions included with the worktable.** Failure of observing safety warnings and instructions can lead to electrical shock, fire and/or cause serious injuries.



► **Assemble the worktable properly before mounting the power tool.** Perfect assembly is important in order to prevent the risk of collapsing.

- Mount the power tool on the saw stand in the transport position.

### Dust/Chip Extraction

Dusts from materials such as lead-containing coatings, some wood types, minerals and metal can be harmful to one's health. Touching or breathing-in the dusts can cause allergic reactions and/or lead to respiratory infections of the user or bystanders.

Certain dusts, such as oak or beech dust, are considered as carcinogenic, especially in connection with wood-treatment additives (chromate, wood preservative). Materials containing asbestos may only be worked by specialists.

- Always use dust extraction.
- Provide for good ventilation of the working place.
- It is recommended to wear a P2 filter-class respirator.

Observe the relevant regulations in your country for the materials to be worked.

The dust/chip extraction can be blocked by dust, chips or workpiece fragments.

- Switch the machine off and pull the mains plug from the socket outlet.
- Wait until the saw blade has come to a complete stop.
- Determine the cause of the blockage and correct it.

### Integrated Dust Extraction (see figure C)

- Mount the dust bag **19** onto the sawdust ejector **22**.

During sawing, the dust bag must never come into contact with the movable machine parts.

Always empty the dust bag in good time.

### External Dust Extraction

For dust extraction, a vacuum hose (size Ø 36 mm) can also be connected to the dust ejector **22**.

The vacuum cleaner must be suitable for the material being worked.

When vacuuming dry dust that is especially detrimental to health or carcinogenic, use a special vacuum cleaner.

### Changing the Tool (see figures E1–E4)

- **Before any work on the machine itself, pull the mains plug.**
- **When mounting the saw blade, wear protective gloves.** Danger of injury when touching the saw blade.

Use only saw blades whose maximum permitted speed is higher than the no-load speed of the power tool.

Use only saw blades that correspond with the characteristic data given in these operation instructions and that are tested and marked in accordance with EN 847-1.

Use only saw blades recommended by the tool manufacturer, and suitable for sawing the materials to be cut.

### Removing the Saw Blade

- Bring the power tool into the working position.
- Turn the Allen screw **33** with the Allen key **25** provided while at the same time pressing the spindle lock **30** until it engages.
- Hold the spindle lock **30** pressed and unscrew the Allen screw **33** in clockwise direction (left-hand thread!).
- Remove the clamping flange **34**.
- Press lever **3** and swing back the retracting blade guard **5** to the stop.
- Hold the retracting blade guard in this position and remove the saw blade **36**.
- Slowly guide the retracting blade guard downward again.

## 34 | English

### Mounting the Saw Blade

If required, clean all parts to be mounted prior to assembly.

- Press lever **3**, swing back the retracting blade guard **5** to the stop and hold it in this position.
- Place the new saw blade onto the interior clamping flange **35**.

► **When mounting the saw blade, pay attention that the cutting direction of the teeth (arrow direction on the saw blade) corresponds with the direction of the arrow on the blade guard!**

- Slowly guide the retracting blade guard downward again.
- Place on the clamping flange **34** and the screw **33**.  
Press the spindle lock **30** until it engages and tighten the screw turning in anticlockwise direction.

## Operation

► **Before any work on the machine itself, pull the mains plug.**

### Transport Safety (see figure F)

The transport safety-lock **29** enables easier handling of the machine when transporting to various working locations.

#### Releasing the Machine (Working Position)

- Push the tool arm by the handle **1** down a little in order to relieve the transport safety-lock **29**.
- Pull the transport safety-lock **29** completely outward.
- Guide the tool arm slowly upward.

#### Securing the Machine (Transport Position)

- Loosen the locking screw **26** if tightened. Pull the tool arm completely to the front and tighten the locking screw again.
- Screw the depth stop **18** completely to the top. (see “Adjusting the Depth Stop”, page 36)

- To lock the saw table **8**, tighten the locking knob **9**.
- Press lever **3** and at the same time, swing the tool arm by handle **1** toward the rear until the transport safety-lock **29** can be pushed completely inward.

The tool arm is now securely locked for transport.

### Clamping the Workpiece (see figure G)

To ensure optimum working safety, the workpiece must always be firmly clamped. Do not saw workpieces that are too small to clamp.

- Press the workpiece firmly against the fence **15**.
- Insert the material clamp **16** provided into one of the holes **23** intended for it.
- Loosen the wing bolt **37** and adapt the material clamp to the workpiece. Tighten the wing bolt again.
- Firmly clamp the workpiece by turning the threaded rod **38** in clockwise direction.

#### Loosening the Workpiece

- To release the material clamp, turn the threaded rod **38** in anticlockwise direction.

### Extending the Saw Table (see figure H)

Long workpieces must be underlaid or supported at their free end.

The flexible saw-table extension plug-in system **14** enables a variety of extension possibilities.

- Insert the saw-table extension **14** into the openings **28** of the saw-table base or into the openings **32** of the second saw-table extension.

## Adjusting the Cutting Angle

- ▶ **When adjusting the cutting angle, never actuate the On/Off switch 20.** Danger of injury if the machine should accidentally start.

### Adjusting Horizontal Mitre Angles

The horizontal mitre angle can be set in the range from 47° (left side) to 47° (right side).

- Loosen the locking knob **9** in case it is tightened.
- Turn the saw table **8** left or right by the locking knob until the angle indicator **12** indicates the requested mitre angle.
- Tighten the locking knob **9** again.

**For quick and precise setting of often used mitre angles**, the saw table **8** engages at the detents of the following standard angles:  
 -45° / -30° / -22.5° / -15° /  
 0° / 15° / 22.5° / 30° / 45°

### Adjusting Vertical Bevel Angles (see figure I)

The vertical bevel angle can be set in the range from 0° to 45°.

- Loosen the clamping lever **17**.
- Tilt the tool arm by the handle **1** until the angle indicator **39** indicates the desired bevel angle.
- Hold the tool arm in this position and retighten the clamping lever **17**.

**For quick and precise setting of the standard angles 0° und 45°**, end stops are provided on the housing.

- Loosen the clamping lever **17**.
- For this, tilt the tool arm by the handle **1** to the stop toward the right (0°) or to the stop toward the left (45°).
- Retighten the clamping lever **17** again.

## Starting Operation

- ▶ **Observe correct mains voltage! The voltage of the power source must agree with the voltage specified on the nameplate of the machine. Power tools marked with 230 V can also be operated with 220 V.**

### Switching On (see figure J)

- To **start** the machine, press the On/Off switch **20** and keep it pressed.

**Note:** For safety reasons, the On/Off switch **20** cannot be locked; it must remain pressed during the entire operation.

The tool arm can only be guided downward when pressing lever **3**.

- For **sawing**, you must additionally press lever **3** in addition to actuating the On/Off switch **20**.

### Switching Off

- To **switch off** the machine, release the On/Off switch **20**.

## Working Advice

### General Sawing Instructions

- ▶ **Always firmly tighten locking knob 9 and clamping lever 17 before sawing.** Otherwise the saw blade could become jammed in the workpiece.
- ▶ **For all cuts, it must first be ensured that the saw blade at no time can come in contact with the fence, screw clamps or other machine parts. Remove possibly mounted auxiliary stops or adjust them accordingly.**

Protect the saw blade against impact and shock. Do not subject the saw blade to lateral pressure.

Do not saw warped/bent workpieces. The workpiece must always have a straight edge to face against the fence.

Long workpieces must be underlaid or supported at their free end.

### Marking the Cutting Line (see figure K)

A laser beam indicates the cutting line of the saw blade. This allows for exact positioning of the workpiece for sawing, without having to open the retracting blade guard.

- For this, switch the laser beam on with the switch **21**.
- Align the cutting mark on your workpiece with reference to the right-hand edge of the laser line.

## 36 | English

**Position of the Operator (see figure L)**

- ▶ **Do not stand in a line with the saw blade in front of the machine. Always stand aside of the saw blade.** This protects your body against possible kickback.
- Keep hands, fingers and arms away from the rotating saw blade.
- Do not cross your arms when operating the tool arm.

**Permissible Workpiece Dimensions**

**Maximal** workpiece sizes:

Mitre/Bevel Angle		Height x Width
Horizontal	Vertical	
0°	0°	40 x 220 mm
45°	0°	40 x 150 mm
0°	45°	18 x 220 mm
45°	45°	18 x 150 mm

**Minimal** workpiece sizes

(= all workpieces that can be clamped left or right from the saw blade with the supplied material clamp **16**):

100 x 40 mm (length x width)

**Cutting capacity, max.** (0°/0°): 40 mm

**Sawing without Slide Movement (Cutting Off) (see figure M)**

- For cuts without slide movement (small workpieces), loosen the locking screw **26** in case it is tightened. Slide the tool arm to the stop in the direction of the fence **15** and retighten the locking screw **26**.
- Firmly clamp the workpiece as appropriate for its dimensions.
- Set the desired mitre angle.
- Switch on the machine.
- Press lever **3** and slowly guide the tool arm downward by handle **1**.
- Saw through the workpiece applying uniform feed.
- Switch off the machine and wait until the saw blade has come to a complete stop.
- Guide the tool arm slowly upward.

**Sawing with Slide Movement**

- For cuts using the slide device **41** (wide workpieces), loosen the locking screw **26** in case it is tightened.
- Firmly clamp the workpiece as appropriate for its dimensions.
- Set the desired mitre angle.
- Pull the tool arm away from the fence **15** far enough so that the saw blade is in front of the workpiece.
- Switch on the machine.
- Press lever **3** and slowly guide the tool arm downward by handle **1**.
- Press the tool arm in the direction of the fence **15** and saw through the workpiece applying uniform feed.
- Switch off the machine and wait until the saw blade has come to a complete stop.
- Guide the tool arm slowly upward.

**Adjusting the Depth Stop (Sawing Grooves) (see figure N)**

The depth stop must be adjusted when a butt gap is to be sawed.

- Tilt the tool arm by the handle **1** to the position at which the requested groove depth is reached.
- Screw depth stop **18** in clockwise direction until the screw end faces against casing stop **42**.
- Guide the tool arm slowly upward.

**Replacing the Insert Plate (see figure O)**

The red insert plate **11** can become worn after long use of the power tool.

Replace defective insert plates.

- Bring the power tool into the working position.
- Unscrew screws **43** using a Phillips screwdriver and remove the old insert plate.
- Insert the new insert plate and screw all screws **43** in again.

## Sawing Profile Strips

Profile strips/mouldings can be sawn in two different ways:

- Placed against the fence

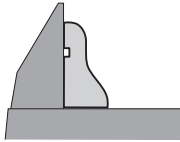

- Lying flat on the saw table

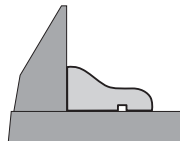

In addition, the cut can be performed with or without slide movement depending on the width of the profile strip/moulding.

Always make trial cuts with the mitre angle setting first on scrap wood.

## Transport (see figure P)

Before transporting the power tool, the following steps must be carried out:

- Bring the machine into the transport position.
- Insert the saw-table extensions **14** into the power tool's front openings **28**.
- Remove all accessories that cannot be mounted firmly to the power tool.  
If possible, place unused saw blades in an enclosed container for transport.
- Carry the machine by the transport handle **24** or hold it by the recessed grips **27** on the sides of the saw table.

- ▶ **When transporting the power tool, use only the transport devices and never use the protective devices.**

## Maintenance and Service

### Maintenance and Cleaning

- ▶ **Before any work on the machine itself, pull the mains plug.**

If the machine should fail despite the care taken in manufacturing and testing procedures, repair should be carried out by an after-sales service centre for Bosch power tools.

In all correspondence and spare parts order, please always include the 10-digit article number given on the type plate of the machine.

### Cleaning

For safe and proper working, always keep the power tool and its ventilation slots clean.

The retracting blade guard must always be able to move freely and retract automatically. Therefore, always keep the area around the retracting blade guard clean.

Remove dust and chips after each working procedure by blowing out with compressed air or with a brush.

Clean the roller **6** regularly.

### Accessories

#### Saw blades for wood and plate materials, panels and strips/mouldings

Saw blade 190 x 30 mm, 40 teeth . . . . .	2 609 256 821
Saw blade 190 x 30 mm, 12 teeth . . . . .	2 609 256 868
Saw blade 190 x 30 mm, 24 teeth . . . . .	2 608 640 615
Saw blade 190 x 30 mm, 60 teeth . . . . .	2 608 641 188

## After-sales Service and Customer Assistance

Our after-sales service responds to your questions concerning maintenance and repair of your product as well as spare parts. Exploded views and information on spare parts can also be found under:

**www.bosch-pt.com**

Our customer service representatives can answer your questions concerning possible applications and adjustment of products and accessories.

### Great Britain

Robert Bosch Ltd. (B.S.C.)  
P.O. Box 98  
Broadwater Park  
North Orbital Road  
Denham  
Uxbridge  
UB 9 5HJ  
Tel. Service: +44 (0844) 736 0109  
Fax: +44 (0844) 736 0146  
E-Mail: boschservicecentre@bosch.com

### Ireland

Origo Ltd.  
Unit 23 Magna Drive  
Magna Business Park  
City West  
Dublin 24  
Tel. Service: +353 (01) 4 66 67 00  
Fax: +353 (01) 4 66 68 88

### Australia, New Zealand and Pacific Islands

Robert Bosch Australia Pty. Ltd.  
Power Tools  
Locked Bag 66  
Clayton South VIC 3169  
Customer Contact Center  
Inside Australia:  
Phone: +61 (01300) 307 044  
Fax: +61 (01300) 307 045  
Inside New Zealand:  
Phone: +64 (0800) 543 353  
Fax: +64 (0800) 428 570  
Outside AU and NZ:  
Phone: +61 (03) 9541 5555  
www.bosch.com.au

## Republic of South Africa

### Customer service

Hotline: +27 (011) 6 51 96 00

### Gauteng – BSC Service Centre

35 Roper Street, New Centre  
Johannesburg  
Tel.: +27 (011) 4 93 93 75  
Fax: +27 (011) 4 93 01 26  
E-Mail: bsctools@icon.co.za

### KZN – BSC Service Centre

Unit E, Almar Centre  
143 Crompton Street  
Pinetown  
Tel.: +27 (031) 7 01 21 20  
Fax: +27 (031) 7 01 24 46  
E-Mail: bsc.dur@za.bosch.com

### Western Cape – BSC Service Centre

Democracy Way, Prosperity Park  
Milnerton  
Tel.: +27 (021) 5 51 25 77  
Fax: +27 (021) 5 51 32 23  
E-Mail: bsc@zsd.co.za

### Bosch Headquarters

Midrand, Gauteng  
Tel.: +27 (011) 6 51 96 00  
Fax: +27 (011) 6 51 98 80  
E-Mail: rbsa-hq.pts@za.bosch.com

## Disposal

The machine, accessories and packaging should be sorted for environmental-friendly recycling.

Do not dispose of power tools into household waste!

### Only for EC countries:



According the European Guideline 2002/96/EC for Waste Electrical and Electronic Equipment and its implementation into national right, power tools that are no longer usable must be collected

separately and disposed of in an environmental-ly correct manner.

**Subject to change without notice.**

## Avertissements de sécurité

### Avertissements de sécurité généraux pour l'outil

**ATTENTION** Lors de l'utilisation d'outil électroportatifs, respecter les instructions de sécurité fondamentales suivantes afin d'éviter les risques de choc électrique, de blessures et d'incendie.

**Lire toutes les consignes avant d'utiliser cet outil électroportatif et garder soigneusement les consignes de sécurité.**

Le terme « outil » dans les consignes de sécurité fait référence à votre outil électrique alimenté par le secteur (avec cordon d'alimentation) ou votre outil fonctionnant sur batterie (sans cordon d'alimentation).

#### 1) Sécurité de la zone de travail

- a) **Conserv**er la zone de travail propre et bien éclairée. Les zones en désordre ou sombres sont propices aux accidents.
- b) **Ne pas faire fonctionner les outils électriques en atmosphère explosive, par exemple en présence de liquides inflammables, de gaz ou de poussières.** Les outils électriques produisent des étincelles qui peuvent enflammer les poussières ou les fumées.
- c) **Maintenir les enfants et les personnes présentes à l'écart pendant l'utilisation de l'outil.** Les distractions peuvent vous faire perdre le contrôle de l'outil.

#### 2) Sécurité électrique

- a) **Il faut que les fiches de l'outil électrique soient adaptées au socle. Ne jamais modifier la fiche de quelque façon que ce soit. Ne pas utiliser d'adaptateurs avec des outils à branchement de terre.** Des fiches non modifiées et des socles adaptés réduiront le risque de choc électrique.

- b) **Eviter tout contact du corps avec des surfaces reliées à la terre telles que les tuyaux, les radiateurs, les cuisinières et les réfrigérateurs.** Il existe un risque accru de choc électrique si votre corps est relié à la terre.

- c) **Ne pas exposer les outils à la pluie ou à des conditions humides.** La pénétration d'eau à l'intérieur d'un outil augmentera le risque de choc électrique.

- d) **Ne pas maltraiter le cordon. Ne jamais utiliser le cordon pour porter, tirer ou débrancher l'outil. Maintenir le cordon à l'écart de la chaleur, du lubrifiant, des arêtes ou des parties en mouvement.** Les cordons endommagés ou emmêlés augmentent le risque de choc électrique.

- e) **Lorsqu'on utilise un outil à l'extérieur, utiliser un prolongateur adapté à l'utilisation extérieure.** L'utilisation d'un cordon adapté à l'utilisation extérieure réduit le risque de choc électrique.

- f) **Si l'usage d'un outil dans un emplacement humide est inévitable, utiliser une alimentation protégée par un dispositif à courant différentiel résiduel (RCD).** L'usage d'un RCD réduit le risque de choc électrique.

#### 3) Sécurité des personnes

- a) **Rester vigilant, regarder ce que vous êtes en train de faire et faire preuve de bon sens dans l'utilisation de l'outil. Ne pas utiliser un outil lorsque vous êtes fatigué ou sous l'emprise de drogues, d'alcool ou de médicaments.** Un moment d'inattention en cours d'utilisation d'un outil peut entraîner des blessures graves des personnes.

- b) **Utiliser un équipement de sécurité. Toujours porter une protection pour les yeux.** Les équipements de sécurité tels que les masques contre les poussières, les chaussures de sécurité antidérapantes, les casques ou les protections acoustiques utilisés pour les conditions appropriées réduiront les blessures des personnes.

- c) Éviter tout démarrage intempestif. S'assurer que l'interrupteur est en position arrêt avant de brancher l'outil au secteur et/ou au bloc de batteries, de le ramasser ou de le porter.** Porter les outils en ayant le doigt sur l'interrupteur ou brancher des outils dont l'interrupteur est en position marche est source d'accidents.
- d) Retirer toute clé de réglage avant de mettre l'outil en marche.** Une clé laissée fixée sur une partie tournante de l'outil peut donner lieu à des blessures de personnes.
- e) Ne pas se précipiter. Garder une position et un équilibre adaptés à tout moment.** Cela permet un meilleur contrôle de l'outil dans des situations inattendues.
- f) S'habiller de manière adaptée. Ne pas porter de vêtements amples ou de bijoux. Garder les cheveux, les vêtements et les gants à distance des parties en mouvement.** Des vêtements amples, des bijoux ou les cheveux longs peuvent être pris dans des parties en mouvement.
- g) Si des dispositifs sont fournis pour le raccordement d'équipements pour l'extraction et la récupération des poussières, s'assurer qu'ils sont connectés et correctement utilisés.** Utiliser des collecteurs de poussière peut réduire les risques dus aux poussières.
- 4) Utilisation et entretien de l'outil**
- a) Ne pas forcer l'outil. Utiliser l'outil adapté à votre application.** L'outil adapté réalisera mieux le travail et de manière plus sûre au régime pour lequel il a été construit.
- b) Ne pas utiliser l'outil si l'interrupteur ne permet pas de passer de l'état de marche à arrêt et vice versa.** Tout outil qui ne peut pas être commandé par l'interrupteur est dangereux et il faut le faire réparer.
- c) Débrancher la fiche de la source d'alimentation en courant et/ou le bloc de batteries de l'outil avant tout réglage, changement d'accessoires ou avant de ranger l'outil.** De telles mesures de sécurité préventives réduisent le risque de démarrage accidentel de l'outil.
- d) Conserver les outils à l'arrêt hors de la portée des enfants et ne pas permettre à des personnes ne connaissant pas l'outil ou les présentes instructions de le faire fonctionner.** Les outils sont dangereux entre les mains d'utilisateurs novices.
- e) Observer la maintenance de l'outil. Vérifier qu'il n'y a pas de mauvais alignement ou de blocage des parties mobiles, des pièces cassées ou toute autre condition pouvant affecter le fonctionnement de l'outil. En cas de dommages, faire réparer l'outil avant de l'utiliser.** De nombreux accidents sont dus à des outils mal entretenus.
- f) Garder affûtés et propres les outils permettant de couper.** Des outils destinés à couper correctement entretenus avec des pièces coupantes tranchantes sont moins susceptibles de bloquer et sont plus faciles à contrôler.
- g) Utiliser l'outil, les accessoires et les lames etc., conformément à ces instructions, en tenant compte des conditions de travail et du travail à réaliser.** L'utilisation de l'outil pour des opérations différentes de celles prévues pourrait donner lieu à des situations dangereuses.
- 5) Maintenance et entretien**
- a) Faire entretenir l'outil par un réparateur qualifié utilisant uniquement des pièces de rechange identiques.** Cela assurera que la sécurité de l'outil est maintenue.



## Avertissements de sécurité pour les scies à onglets radiales

- ▶ **Cet outil électroportatif est fourni avec une plaque d'avertissement en langue allemande (dans la représentation de l'outil électroportatif se trouvant sur la page des graphiques elle est marquée du numéro 2). Avant la première mise en service, recouvrir le texte allemand de la plaque d'avertissement par l'autocollant dans votre langue.**

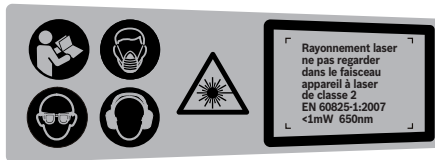



- ▶ **S'assurer que les panneaux d'avertissement se trouvant sur l'outil électroportatif soient toujours lisibles.**
- ▶ **Ne jamais se placer sur l'outil électroportatif.** Des blessures graves peuvent se produire si l'outil électroportatif se renversait ou dans le cas d'un contact accidentel avec la lame.
- ▶ **S'assurer que le capot de protection fonctionne correctement et qu'il puisse bouger librement.** Ne jamais coincer le capot de protection s'il est ouvert.
- ▶ **Ne jamais enlever des résidus, des copeaux de bois ou similaires de la zone de coupe pendant le fonctionnement de l'outil électroportatif.** Mettre toujours le bras de l'outil en position de repos puis éteindre l'outil électroportatif.
- ▶ **Ne guider la lame de scie contre la pièce à travailler que quand l'appareil est en marche.** Sinon, il y a risque d'un contrecoup, au cas où la lame de scie se coincerait dans la pièce.
- ▶ **Garder les poignées sèches, propres et dépourvues d'huile et de graisse.** Des poignées grasses, huileuses sont glissantes et provoquent ainsi une perte de contrôle.
- ▶ **N'utiliser l'outil électroportatif que si aucun outil de travail, de copeaux de bois etc., sauf la pièce à travailler, ne se trouve sur la surface de travail.** Les petits morceaux de bois ou tout autre objet entrant en contact avec la lame de scie peut être projeté à grande vitesse sur l'utilisateur.
- ▶ **Maintenez le sol exempt de copeaux de bois et de restes de matériau.** Vous pourriez glisser ou trébucher.
- ▶ **Toujours serrer la pièce à travailler. Ne pas travailler les pièces qui sont trop petites pour être serrées.** La distance entre votre main et la lame de scie en rotation serait, dans un tel cas, trop petite.
- ▶ **N'utiliser l'outil électrique que pour les matériaux mentionnés dans le chapitre utilisation conforme.** Autrement, ceci risquerait de surcharger l'outil électrique.
- ▶ **Si la lame se coince arrêtez l'outil électroportatif et maintenez la pièce fermement jusqu'à l'arrêt total de la lame. Pour éviter un rebond, la pièce ne doit être bougée qu'après l'arrêt complet de la lame.** Éliminez la cause du coincage de la lame avant de redémarrer l'outil électroportatif.
- ▶ **Ne pas utiliser de lames émoussées, fissurées, déformées ou endommagées.** Les lames aux dents émoussées ou qui ne sont plus alignées causent une fente de sciage trop étroite qui provoque une friction trop élevée, un plus grand risque de coincement de la lame et de par là d'un contrecoup.
- ▶ **Toujours utiliser des lames de scie de la bonne taille, de forme appropriée à l'alésage de fixation (par ex. en étoile ou rondes).** Des lames ne convenant pas aux pièces de montage de la scie ne tournent pas rond et conduisent à une perte de contrôle.
- ▶ **Ne pas utiliser de lames en acier HSS (aciers super rapides).** De telles lames se cassent facilement.
- ▶ **Ne pas toucher la lame de scie avant qu'elle ne soit refroidie.** La lame de scie chauffe énormément durant le travail.

- ▶ **Ne jamais utiliser l'outil sans plaque. Remplacer une plaque défectueuse.** Une plaque impeccable est indispensable, car autrement vous pourriez vous blesser avec la lame de scie.
- ▶ **Contrôler le câble régulièrement et ne faire réparer un câble endommagé que par un Service Après-Vente autorisé pour outillage électroportatifs Bosch. Remplacer un câble de rallonge endommagé.** Ceci est indispensable pour assurer le bon fonctionnement en toute sécurité de l'outil électrique.
- ▶ **En cas de non-utilisation, conservez l'outil électrique dans un endroit sûr. L'emplacement de stockage doit être sec et verrouillable.** Ceci prévient l'endommagement de l'outil électrique pendant le stockage ou son utilisation par des personnes non initiées.
- ▶ **Ne pas diriger le faisceau laser vers des personnes ou des animaux et ne jamais regarder soi-même dans le faisceau laser.** Cet outil électroportatif génère des rayonnements laser Classe laser 2 suivant EN 60825-1. D'autres personnes peuvent être éblouies.
- ▶ **Ne pas remplacer le laser incorporé contre un laser d'un autre type.** Un laser qui ne correspond pas à cet outil électroportatif pourrait présenter des dangers pour les personnes.
- ▶ **Bloquer la pièce à travailler.** Une pièce à travailler serrée par des dispositifs de serrage appropriés ou dans un étau est fixée de manière plus sûre que tenue dans les mains.
- ▶ **Ne jamais quitter l'outil avant son arrêt total.** Les outils de travail qui ne sont pas encore en arrêt total peuvent causer des blessures.
- ▶ **Ne jamais utiliser un outil électroportatif dont le câble est endommagé. Ne pas toucher à un câble endommagé et retirer la fiche du câble d'alimentation de la prise de courant, au cas où le câble aurait été endommagé lors du travail.** Un câble endommagé augmente le risque de choc électrique.

## Symboles

Les symboles suivants peuvent être importants pour l'utilisation de votre outil électroportatif. Veuillez mémoriser les symboles et leur signification. L'interprétation correcte des symboles vous permettra de mieux utiliser votre outil électroportatif et en toute sécurité.

Symbole	Signification
	▶ <b>Portez un masque anti-poussières.</b>
	▶ <b>Porter toujours des lunettes de protection.</b>
	▶ <b>Porter des protections auditives.</b> L'exposition aux bruits peut provoquer une perte de l'audition.

## Symbole

## Signification



- **Maintenir les mains hors de la zone de sciage pendant le fonctionnement de l'outil électroportatif.** Lors d'un contact avec la lame de scie, il y a risque de blessures.



- **Ne pas diriger le faisceau laser vers des personnes ou des animaux et ne jamais regarder soi-même dans le faisceau laser.** Cet outil électroportatif génère des rayonnements laser Classe laser 2 suivant EN 60825-1. D'autres personnes peuvent être éblouies.

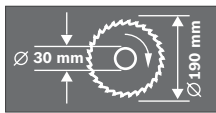

Faire attention aux dimensions de la lame de scie. Le diamètre du trou central doit correspondre très exactement à celui de la broche porte-outil (pas de jeu). N'utiliser ni raccords réducteurs ni adaptateurs.



- **Zone dangereuse ! Si possible, maintenir les mains, doigts ou bras éloignés de cette zone.**



Le dispositif de protection pour le transport **29** facilite le maniement de l'outil électroportatif lors du transport sur différents lieux de travail.

- Dispositif de protection pour transport **29** complètement poussé vers l'intérieur :  
Bloquez l'outil électroportatif  
(position de transport)
- Dispositif de protection pour transport **29** complètement tiré vers l'extérieur :  
Débloquez l'outil électroportatif  
(position travail)



#### Seulement pour les pays de l'Union Européenne :

Ne jetez pas votre appareil électroportatif avec les ordures ménagères ! Conformément à la directive européenne 2002/96/CE relative aux déchets d'équipements électriques et électroniques et sa mise en vigueur conformément aux législations nationales, les outils électroportatifs dont on ne peut plus se servir doivent être isolés et suivre une voie de recyclage appropriée.

## Description du fonctionnement



**Il est impératif de lire toutes les consignes de sécurité et toutes les instructions.** Le non-respect des avertissements et instructions indiqués ci-après peut conduire à une électrocution, un incendie et/ou de graves blessures.

### Utilisation conforme

L'outil électroportatif, un appareil sur pieds, est conçu pour effectuer des coupes droites longitudinales et transversales dans le bois. Des angles d'onglet horizontaux de  $-47^\circ$  à  $+47^\circ$  ainsi que des angles d'onglet verticaux de  $0^\circ$  à  $45^\circ$  sont possibles.

La puissance de l'outil électroportatif est conçue pour le sciage de bois tendre et de bois dur.

L'outil électroportatif n'est pas approprié pour scier l'aluminium ou d'autres métaux non ferreux.

### Éléments de l'appareil

La numérotation des éléments de l'appareil se réfère à la représentation de l'outil électroportatif sur les pages graphiques.

- 1 Poignée
- 2 Plaque signalétique du laser
- 3 Levier pour desserrer le bras d'outil
- 4 Capot de protection
- 5 Capot de protection à mouvement pendulaire
- 6 Rouleau glisseur
- 7 Alésages pour le montage
- 8 Table de sciage
- 9 Bouton de blocage pour angle d'onglet quelconque (horizontal)
- 10 Protection anti-basculement
- 11 Plaque
- 12 Indicateur d'angle (horizontal)
- 13 Graduation pour angle d'onglet (horizontal)
- 14 Rallonge de la table de sciage
- 15 Butée
- 16 Serre-joint à serrage par vis
- 17 Bouton de serrage pour angle d'onglet quelconque (vertical)
- 18 Butée de profondeur
- 19 Sac à poussières
- 20 Interrupteur Marche/Arrêt
- 21 Interrupteur pour laser (marquage du tracé de coupe)
- 22 Ejection des copeaux
- 23 Alésages pour serre-joint à serrage par vis
- 24 Poignée de transport
- 25 Clé mâle pour vis à six pans creux (6 mm)
- 26 Vis de serrage du dispositif de traction
- 27 Poignées encastrées
- 28 Fixation de la rallonge de la table de sciage (sur l'outil électroportatif)
- 29 Dispositif de protection pour le transport
- 30 Blocage de la broche
- 31 Compartiment à piles
- 32 Fixation de la rallonge de la table de sciage (sur la deuxième rallonge de la table de sciage)
- 33 Vis à six pans creux (6 mm) du porte-lame
- 34 Bride de serrage
- 35 Bride de serrage intérieure
- 36 Lame de scie
- 37 Vis papillon
- 38 Tige filetée
- 39 Indicateur d'angle (vertical)
- 40 Graduation pour angle d'onglet (vertical)
- 41 Dispositif de traction
- 42 Butée de carter pour butée de profondeur
- 43 Vis pour plaque

**Les accessoires décrits ou illustrés ne sont pas tous compris dans la fourniture. Vous trouverez les accessoires complets dans notre programme d'accessoires.**

## Caractéristiques techniques

Scie à onglets radiale		PCM 7 S
N° d'article		3 603 M01 3..
Puissance nominale absorbée	W	1200
Vitesse à vide	tr/min	4800
Type de laser	nm	650
	mW	< 1
Classe laser		2
Poids suivant EPTA-Procédure 01/2003	kg	11,8
Classe de protection		□/II
Dimensions admissibles de la pièce (max./min.), voir page 50.		
Ces indications sont valables pour une tension nominale de [U] 230 V. Ces indications peuvent varier pour des tensions plus basses ainsi que pour des versions spécifiques à certains pays.		
Respectez impérativement le numéro d'article se trouvant sur la plaque signalétique de l'outil électroportatif. Les désignations commerciales des différents outils électroportatifs peuvent varier.		

## Dimensions des lames de scie appropriées

Diamètre de la lame de scie	mm	190
Épaisseur de la lame	mm	1,4–2,5
Diamètre de l'alésage	mm	30

## Niveau sonore et vibrations

Valeurs de mesure du niveau sonore déterminées conformément à la norme EN 61029.

Les mesures réelles (A) des niveaux sonores de l'appareil sont : niveau de pression acoustique 94 dB(A) ; niveau d'intensité acoustique 107 dB(A). Incertitude K=3 dB.

### Porter une protection acoustique !

Valeurs totales des vibrations (somme vectorielle des trois axes directionnels) relevées conformément à la norme EN 61029 :

Valeur d'émission vibratoire  $a_{hv}$  < 2,5 m/s<sup>2</sup>, incertitude K = 1,5 m/s<sup>2</sup>.

Le niveau d'oscillation indiqué dans ces instructions d'utilisation a été mesuré conformément à la norme EN 61029 et peut être utilisé pour une comparaison d'outils électroportatifs. Il est également approprié pour une estimation préliminaire de la charge vibratoire.

Le niveau d'oscillation correspond aux utilisations principales de l'outil électroportatif. Si l'outil électrique est cependant utilisé pour d'autres applications, avec d'autres outils de travail ou avec un entretien non approprié, le niveau d'oscillation peut être différent. Ceci peut augmenter considérablement la charge vibratoire pendant toute la durée de travail.

Pour une estimation précise de la charge vibratoire, il est recommandé de prendre aussi en considération les périodes pendant lesquelles l'appareil est éteint ou en fonctionnement, mais pas vraiment utilisé. Ceci peut réduire considérablement la charge vibratoire pendant toute la durée de travail.



Déterminez des mesures de protection supplémentaires pour protéger l'utilisateur des effets des vibrations, telles que par exemple : Entretien de l'outil électrique et des outils de travail, maintenir les mains chaudes, organisation des opérations de travail.

## Déclaration de conformité

Nous déclarons sous notre propre responsabilité que le produit décrit sous « Caractéristiques techniques » est en conformité avec les normes ou documents normatifs suivants : EN 61029, EN 60825-1 conformément aux termes des réglementations 2004/108/CE, 2006/42/CE.

Dossier technique auprès de :  
Robert Bosch GmbH, Dept. PT/ESC,  
D-70745 Leinfelden-Echterdingen

Dr. Egbert Schneider Senior Vice President Engineering  
Dr. Eckerhard Strötgen Head of Product Certification

Robert Bosch GmbH, Power Tools Division  
D-70745 Leinfelden-Echterdingen  
Leinfelden, 22.07.2010

## Montage

- ▶ **Évitez un démarrage par mégarde de l'outil électroportatif. Pendant le montage et lors de travaux sur l'outil électroportatif, la fiche de secteur ne doit pas être connectée à l'alimentation en courant.**

### Accessoires fournis



Respectez également l'indication du contenu de l'emballage au début des instructions d'utilisation.

Avant la première mise en service de l'outil électroportatif, vérifiez si toutes les pièces indiquées ci-dessous ont été fournies :

- Scie à onglets radiale avec lame de scie pré-montée
- Sac à poussières **19**
- Rallonge de la table de sciage **14** (2x)
- Serre-joint à serrage par vis **16**
- Clé mâle pour vis à six pans **25**
- Piles (2x, type LR03, 1,5 V)

**Note :** Contrôlez si l'outil électroportatif est endommagé.

Avant de réutiliser l'outil électroportatif, vérifiez soigneusement les dispositifs de protection ou les parties légèrement endommagées afin de vous assurer qu'ils peuvent fonctionner correctement et remplir les conditions de fonctionnement. Contrôlez si les parties mobiles fonctionnent correctement et ne coincent pas, ou si des parties sont endommagées. Toutes les parties doivent être correctement montées et remplir toutes les conditions afin de garantir un fonctionnement impeccable.

Faites réparer ou remplacer les dispositifs de protection et les parties endommagées par un atelier agréé.

**D'autres outils nécessaires, pas fournis avec l'appareil :**

- Tournevis en croix

### Montage de pièces individuelles

- Retirez avec précaution de l'emballage toutes les pièces fournies.
- Enlevez l'emballage complet de l'outil électroportatif et des accessoires fournis.
- Pour vous faciliter le travail lors du montage des éléments d'appareil fournis, assurez-vous que l'outil électroportatif se trouve en position de transport.

### Insérer les piles (voir figure A)

- Ouvrez le compartiment à piles **31**.
- Insérez les piles fournies en respectant la polarité indiquée.
- Fermez le compartiment à piles.

### Montage des rallonges de la table de sciage (voir figure B)

Il est possible de positionner les rallonges de la table de sciage **14** à gauche, à droite ou à l'avant de l'outil électroportatif.

Le système enfichable flexible permet une multitude de variantes de rallonge (voir figure H).

- Suivant le besoin, enfoncez la rallonge de la table de sciage **14** dans les fixations **28** de l'outil électroportatif ou dans les fixations **32** de la deuxième rallonge de la table de sciage.

### Montage stationnaire ou flexible

- ▶ **Afin d'assurer un maniement en toute sécurité, l'outil électroportatif doit être monté sur une surface de travail plane et stable (par ex. établi) avant son utilisation.**

### Montage sur une surface de travail (voir figure D1)

- Sortez ou introduisez la protection anti-basculement **10** en la tournant jusqu'à ce que l'outil électroportatif se trouve dans une position droite sur la surface de travail.
- A l'aide de vis appropriées, fixez l'outil électroportatif sur la surface de travail. Faites cela à l'aide des alésages **7**.

### Montage sur une table de travail Bosch (voir figure D2)

Les tables de travail de Bosch (par ex. PTA 2400) permettent un travail stable avec l'outil électroportatif quelque soit l'irrégularité du sol grâce à leurs pieds réglables. Le support pour pièce à usiner de la table de travail sert à supporter les pièces à usiner longues.

**Note :** Dans un tel cas, n'utilisez que les supports de la table de travail pour soutenir des pièces longues ; n'utilisez pas les rallonges de table de sciage **14** de l'outil électroportatif.

- ▶ **Lisez tous les avertissements et instructions joints relatifs à la table de travail.** Le non-respect des avertissements et des instructions peut entraîner un choc électrique, un incendie et/ou de graves blessures.
- ▶ **Montez correctement la table de travail avant de monter l'outil électroportatif.** Un montage exact est important afin d'éviter que la table ne tombe.
- Montez l'outil électroportatif dans sa position de transport sur la table de travail.

### Aspiration de poussières/de copeaux

Les poussières de matériaux tels que peintures contenant du plomb, certains bois, minéraux ou métaux, peuvent être nuisibles à la santé. Entrer en contact ou aspirer les poussières peut entraîner des réactions allergiques et/ou des maladies respiratoires auprès de l'utilisateur ou de personnes se trouvant à proximité.

Certaines poussières telles que les poussières de chêne ou de hêtre sont considérées comme cancérigènes, surtout en association avec des additifs pour le traitement du bois (chromate, lazure). Les matériaux contenant de l'amiante ne doivent être travaillés que par des personnes qualifiées.

- Utilisez toujours une aspiration des poussières.
- Veillez à bien aérer la zone de travail.
- Il est recommandé de porter un masque respiratoire avec un niveau de filtration de classe P2.

Respectez les règlements spécifiques aux matériaux à traiter en vigueur dans votre pays.

L'aspiration des poussières/des copeaux peut être obturée par la poussière, les copeaux ou les fragments de pièce à usiner.

- Arrêtez l'outil électroportatif et retirez la fiche de la prise de courant.
- Attendez l'arrêt total de la lame de scie.
- Déterminez la cause du blocage et éliminez-la.

### Aspiration interne (voir figure C)

- Montez le sac à poussières **19** sur l'éjection de copeaux **22**.

Pendant le sciage, le sac à poussières ne doit jamais être en contact avec les parties mobiles de la machine.

Videz à temps le sac à poussières.

### Aspiration externe de copeaux

Pour une aspiration, il est également possible de raccorder un tuyau d'aspirateur (Ø 36 mm) à l'éjection de copeaux **22**.

L'aspirateur doit être approprié au matériau à travailler.

Pour l'aspiration de poussières particulièrement nuisibles à la santé, cancérigènes ou sèches, utilisez des aspirateurs spécifiques.

### Changement d'outil (voir figures E1–E4)

- ▶ **Avant d'effectuer des travaux sur l'outil électroportatif, retirez la fiche de la prise de courant.**
- ▶ **Portez toujours des gants de protection pour monter la lame de scie.** Lors d'un contact avec la lame de scie, il y a un risque de blessures.

N'utilisez que des lames de scie dont la vitesse admissible maximale est supérieure à la vitesse à vide de votre outil électroportatif.

N'utilisez que des lames de scie qui correspondent aux caractéristiques techniques indiquées dans les présentes instructions d'utilisation et qui sont contrôlées conformément à la norme EN 847-1 et marquées en conséquence.

N'utilisez que des lames de scie recommandées par le fabricant de cet outil électrique et appropriées pour le matériau à travailler.

#### Démontage de la lame de scie

- Mettez l'outil électroportatif dans la position de travail.
- Tournez la vis hexagonale creuse **33** à l'aide de la clé mâle pour vis à six pans creux **25** fourni et, en même temps, appuyez sur le blocage de la broche **30** jusqu'à ce que ce dernier s'encliquette.
- Maintenez appuyé le blocage de la broche **30** et desserrez la vis **33** dans le sens des aiguilles d'une montre (filet à gauche !).
- Enlevez la bride de serrage **34**.
- Appuyez sur le levier **3** et poussez à fond vers l'arrière le capot de protection à mouvement pendulaire **5**.
- Maintenez le capot de protection à mouvement pendulaire dans cette position et sortez la lame de scie **36**.
- Poussez à nouveau le capot de protection à mouvement pendulaire lentement vers le bas.

#### Montage de la lame de scie

Si nécessaire, nettoyez toutes les pièces à monter avant d'en effectuer le montage.

- Appuyez sur le levier **3** et poussez à fond vers l'arrière le capot de protection à mouvement pendulaire **5** et le maintenez-le dans cette position.
- Placez la nouvelle lame de scie sur la bride de serrage intérieure **35**.
- ▶ **Lors du montage, assurez-vous que le sens de coupe des dents (sens de la flèche sur la lame de scie) coïncide avec le sens de la flèche du capot de protection !**
- Poussez à nouveau le capot de protection à mouvement pendulaire lentement vers le bas.
- Montez la bride de serrage **34** et la vis **33**. Appuyez sur le blocage de la broche **30** jusqu'à ce que celui-ci s'encliquette et serrez la vis dans le sens inverse des aiguilles d'une montre.

## Mise en marche

- ▶ **Avant d'effectuer des travaux sur l'outil électroportatif, retirez la fiche de la prise de courant.**

### Dispositif de protection pour le transport (voir figure F)

Le dispositif de protection pour le transport **29** facilite le maniement de l'outil électroportatif lors du transport sur différents lieux de travail.

#### Débloquez l'outil électroportatif (position travail)

- Poussez la poignée **1** du bras d'outil légèrement vers le bas afin de détendre le dispositif de protection pour le transport **29**.
- Tirez le dispositif de protection pour le transport **29** complètement vers l'extérieur.
- Poussez le bras de l'outil lentement vers le haut.

#### Bloquez l'outil électroportatif (position de transport)

- Desserrez la vis de blocage **26** au cas où celle-ci serait serrée. Tirez le bras d'outil complètement vers l'avant et resserrez la vis de serrage.
- Vissez la butée de profondeur **18** complètement vers le haut. (voir « Réglage de la butée de profondeur », page 51)
- Pour bloquer la table de sciage **8**, serrez le bouton de blocage **9**.
- Appuyez sur le levier **3** et basculez simultanément le bras d'outil avec la manette **1** vers le bas jusqu'à ce que le dispositif de protection pour transport **29** se laisse pousser complètement vers l'intérieur.

Le bras d'outil se trouve alors correctement bloqué pour le transport.



### Fixation de la pièce à travailler (voir figure G)

La pièce à travailler doit toujours être bien serrée afin d'assurer un travail en toute sécurité. Ne travaillez pas de pièces qui sont trop petites pour être serrées.

- Pressez fortement la pièce à travailler contre la butée **15**.
- Introduisez le serre-joint **16** dans un des alésages prévus **23**.
- Desserrez la vis papillon **37** et adaptez le serre-joint à la pièce. Resserrez bien la vis papillon.
- Serrez toujours la pièce à travailler en tournant la tige fileté **38**.

### Desserrer la pièce

- Pour desserrer le serre-joint, tournez la tige fileté **38** dans le sens inverse des aiguilles d'une montre.

### Rallonger la table de sciage (voir figure H)

Les extrémités libres des pièces longues doivent être soutenues.

Le système enfichable flexible des rallonges de la table de sciage **14** permet une multitude de variantes de rallonge.

- Suivant le besoin, enfoncez la rallonge de la table de sciage **14** dans les fixations **28** de l'outil électroportatif ou dans les fixations **32** de la deuxième rallonge de la table de sciage.

### Réglage des angles de coupe biaisés

- ▶ **N'actionnez jamais l'interrupteur Marche/Arrêt **20** pendant le réglage de l'angle d'onglet.** Si cela cause l'outil électroportatif de démarrer par mégarde, il y a danger de blessures.

### Réglage d'angles d'onglet horizontaux

Il est possible de régler l'angle d'onglet horizontal dans une plage de 47° (côté gauche) à 47° (côté droit).

- Desserrez le bouton de blocage **9** au cas où celui-ci serait serré.

- Avec le bouton de blocage, tournez la table de sciage **8** vers la gauche ou la droite jusqu'à ce que l'indicateur d'angle **12** indique l'angle d'onglet souhaité.
- Resserrez le bouton de blocage **9**.

### Pour un réglage rapide et précis d'angles d'onglet souvent utilisés, la table de sciage **8** s'encliquette aux angles standard suivants :

–45° / –30° / –22,5° / –15° /  
0° / 15° / 22,5° / 30° / 45°

### Réglage d'angles d'onglet verticaux (voir figure I)

Il est possible de régler l'angle d'onglet vertical dans une plage de 0° à 45°.

- Desserrez le bouton de serrage **17**.
- Faites pivoter la poignée **1** du bras d'outil jusqu'à ce que l'indicateur d'angle **39** indique l'angle d'onglet souhaité.
- Maintenez le bras d'outil dans cette position et resserrez le bouton de serrage **17**.

### Pour un réglage rapide et précis des angles standard 0° et 45°, des butées de fin de course set trouvent sur le carter.

- Desserrez le bouton de serrage **17**.
- Faites pivoter le bras d'outil sur le levier **1** jusqu'à la butée vers la droite (0°) ou jusqu'à la butée vers la gauche (45°).
- Resserrez le bouton de serrage **17**.

### Mise en service

- ▶ **Tenez compte de la tension du réseau ! La tension de la source de courant doit correspondre aux indications se trouvant sur la plaque signalétique de l'outil électroportatif. Les outils électroportatifs marqués 230 V peuvent également fonctionner sur 220 V.**

### Mise en fonctionnement (voir figure J)

- Pour la mise en fonctionnement, maintenez appuyé l'interrupteur Marche/Arrêt **20**.

**Note :** Pour des raisons de sécurité, il n'est pas possible de verrouiller l'interrupteur Marche/Arrêt **20**, mais celui-ci doit rester constamment appuyé pendant le travail de sciage.

Ce n'est qu'en appuyant sur le levier **3** qu'il est possible de pousser le bras d'outil vers le bas.

- Pour **scier** vous devez alors actionner l'interrupteur Marche/Arrêt **20** et appuyer sur le levier **3**.

#### Arrêt

- Pour **arrêter** l'outil électroportatif, relâchez l'interrupteur Marche/Arrêt **20**.

## Instructions d'utilisation

### Indications générales pour le sciage

- ▶ **Serrez toujours bien le bouton de blocage 9 et le bouton de serrage 17 avant le sciage.** Sinon, la lame de scie peut se coincer dans la pièce.
- ▶ **Pour toutes les coupes assurez-vous d'abord que la lame de scie ne peut en aucun cas toucher la butée, le serre-joint ou d'autres parties de l'outil électroportatif. Le cas échéant, enlevez des butées auxiliaires ou adaptez-les conformément aux instructions.**

Protégez la lame de scie contre les chocs et les coups. N'exposez pas la lame de scie à une pression latérale.

Ne travaillez pas des pièces déformées. La pièce doit toujours avoir un bord droit pour être placée le long des butées.

Les extrémités libres des pièces longues doivent être soutenues.

### Marquage de la ligne de coupe (voir figure K)

Un faisceau laser vous indique la ligne de coupe de la lame de scie. Ceci permet de positionner exactement la pièce pour le sciage sans ouvrir le capot de protection à mouvement pendulaire.

- Activez le faisceau laser au moyen de l'interrupteur **21**.
- Orientez votre marquage sur la pièce le long du bord droit de la ligne laser.

### Position de l'utilisateur (voir figure L)

- ▶ **Ne vous placez jamais devant la lame de l'outil électroportatif, mais placez-vous toujours latéralement par rapport à la lame.** Ceci protège votre corps d'un rebond éventuel.
- Maintenez les mains, doigts ou bras éloignés de la lame de scie en rotation.
- Ne croisez pas vos bras devant le bras d'outil.

### Dimensions admissibles de la pièce

Pièces **maximales** :

Angle d'onglet		hauteur x largeur
horizontal	vertical	
0°	0°	40 x 220 mm
45°	0°	40 x 150 mm
0°	45°	18 x 220 mm
45°	45°	18 x 150 mm

Pièces **minimales** :

(= toutes les pièces qui peuvent être serrées au moyen du serre-joint **16** à gauche ou à droite de la lame) :

100 x 40 mm (longueur x largeur)

**Profondeur de coupe max.** (0°/0°): 40 mm

### Sciage sans mouvement de traction (rabattage) (voir figure M)

- Pour les coupes sans mouvement de traction (petites pièces), desserrez la vis de serrage **26** au cas où celle-ci serait serrée. Poussez le bras d'outil à fond vers la butée **15** et resserrez la vis de serrage **26**.
- Serrez la pièce à travailler conformément à ses dimensions.
- Réglez l'angle d'onglet souhaité.
- Mettez l'outil électroportatif en fonctionnement.
- Appuyez sur le levier **3** et poussez lentement vers le bas le bras d'outil avec la manette **1**.
- Sciez la pièce à travailler en appliquant une vitesse d'avance régulière.
- Arrêtez l'outil électroportatif et attendez l'arrêt complet de la lame de scie.
- Poussez le bras de l'outil lentement vers le haut.

### Sciage avec mouvement de traction

- Pour les coupes avec dispositif de traction **41** (pièces larges), desserrez la vis de serrage **26** au cas où celle-ci serait serrée.
- Serrez la pièce à travailler conformément à ses dimensions.
- Réglez l'angle d'onglet souhaité.
- Retirez le bras d'outil de la butée **15** jusqu'à ce que la lame de scie se trouve devant la pièce à travailler.
- Mettez l'outil électroportatif en fonctionnement.
- Appuyez sur le levier **3** et poussez lentement vers le bas le bras d'outil avec la manette **1**.
- Poussez ensuite le bras d'outil vers la butée **15** et sciez complètement la pièce en appliquant une vitesse d'avance régulière.
- Arrêtez l'outil électroportatif et attendez l'arrêt complet de la lame de scie.
- Poussez le bras de l'outil lentement vers le haut.

### Réglage de la butée de profondeur (sciage de rainure) (voir figure N)

La butée de profondeur doit être modifiée si vous voulez scier une rainure.

- Basculez le bras d'outil avec la manette **1** dans la position dans laquelle la profondeur de rainure souhaitée est atteinte.
- Vissez la butée de profondeur **18** dans le sens des aiguilles d'une montre jusqu'à ce que l'extrémité de la vis touche la butée du carter **42**.
- Poussez le bras de l'outil lentement vers le haut.

### Remplacez la plaque de support (voir figure O)

Il est possible que la plaque de support rouge **11** s'use après une utilisation prolongée.

Remplacez les plaques défectueuses.

- Mettez l'outil électroportatif dans la position de travail.
- Dévissez les vis **43** à l'aide d'un tournevis en croix et sortez la vieille plaque.
- Introduisez la nouvelle plaque et resserrez toutes les vis **43**.

### Travailler les liteaux profilés

Il est possible de travailler les liteaux profilés de deux façons :

- positionnés contre la butée
- placés à plat sur la table de sciage

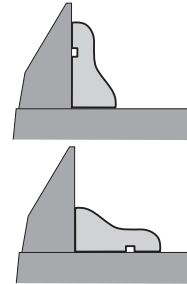

En outre, en fonction de la largeur du liteau profilé, il est possible d'effectuer les coupes avec ou sans mouvement de traction.

Essayez toujours l'angle d'onglet réglé avec des déchets de bois.

### Transport (voir figure P)

Avant de transporter l'outil électroportatif, procédez comme suit :

- Mettez l'outil électroportatif dans la position de transport.
- Enfoncez les rallonges de la table de sciage **14** dans les fixations avant **28** de l'outil électroportatif.
- Enlevez tous les accessoires qui ne peuvent pas être montés fermement sur l'outil électroportatif.  
Transporter les lames de scie, si possible, dans un conteneur fermé.
- Portez l'outil électroportatif par la poignée de transport **24** ou par les poignées encastrees **27** latérales sur la table.

► **Pour transporter l'outil électroportatif, n'utilisez que les dispositifs de transport et jamais les dispositifs de protection.**

## Entretien et Service Après-Vente

### Nettoyage et entretien

- ▶ **Avant d'effectuer des travaux sur l'outil électroportatif, retirez la fiche de la prise de courant.**

Si, malgré tous les soins apportés à la fabrication et au contrôle de l'appareil, celui-ci présentait un défaut, la réparation ne doit être confiée qu'à une station de Service Après-Vente agréée pour outillage Bosch.

Pour toute demande de renseignement ou commande de pièces de rechange, précisez-nous impérativement le numéro d'article à dix chiffres de l'outil électroportatif indiqué sur la plaque signalétique.

### Nettoyage

Tenez toujours propres l'outil électroportatif ainsi que les fentes de ventilation afin d'obtenir un travail impeccable et sûr.

Le capot de protection à mouvement pendulaire doit toujours pouvoir bouger librement et fermer automatiquement. A cet effet, nettoyez toujours bien tout autour du capot de protection à mouvement pendulaire.

Après chaque opération de travail, enlevez les poussières et les copeaux en soufflant avec de l'air comprimé ou à l'aide d'un pinceau.

Nettoyez régulièrement le rouleau glisseur **6**.

### Accessoires

#### Lames de scie pour le bois et les matières plastiques stratifiées en feuille, les panneaux de lambris et les liteaux

Lame de scie 190 x 30 mm, 40 dents. . . . .	2 609 256 821
Lame de scie 190 x 30 mm, 12 dents. . . . .	2 609 256 868
Lame de scie 190 x 30 mm, 24 dents. . . . .	2 608 640 615
Lame de scie 190 x 30 mm, 60 dents. . . . .	2 608 641 188

### Service Après-Vente et Assistance Des Clients

Notre Service Après-Vente répond à vos questions concernant la réparation et l'entretien de votre produit et les pièces de rechange. Vous trouverez des vues éclatées ainsi que des informations concernant les pièces de rechange également sous :

**www.bosch-pt.com**

Les conseillers techniques Bosch sont à votre disposition pour répondre à vos questions concernant l'achat, l'utilisation et le réglage de vos produits et de leurs accessoires.

#### France

Vous êtes un utilisateur, contactez :  
Le Service Clientèle Bosch Outillage Electroportatif  
Tel. : 0 811 36 01 22  
(coût d'une communication locale)  
Fax : +33 (0) 1 49 45 47 67  
E-Mail :  
contact.outillage-electroportatif@fr.bosch.com

Vous êtes un revendeur, contactez :  
Robert Bosch (France) S.A.S.  
Service Après-Vente Electroportatif  
126, rue de Stalingrad  
93705 DRANCY Cédex  
Tel. : +33 (0) 1 43 11 90 06  
Fax : +33 (0) 1 43 11 90 33  
E-Mail :  
sav.outillage-electroportatif@fr.bosch.com

#### Belgique, Luxembourg

Tel. : +32 (070) 22 55 65  
Fax : +32 (070) 22 55 75  
E-Mail : outillage.gereedschap@be.bosch.com

#### Suisse

Tel. : +41 (044) 8 47 15 12  
Fax : +41 (044) 8 47 15 52

### Élimination des déchets

Les outils électroportatifs, ainsi que leurs accessoires et emballages, doivent pouvoir suivre chacun une voie de recyclage appropriée.

Ne jetez pas les outils électroportatifs avec les ordures ménagères !

#### Seulement pour les pays de l'Union Européenne :



Conformément à la directive européenne 2002/96/CE relative aux déchets d'équipements électriques et électroniques et sa mise en vigueur conformément aux législations nationales, les outils

électroportatifs dont on ne peut plus se servir doivent être isolés et suivre une voie de recyclage appropriée.

**Sous réserve de modifications.**

## Instrucciones de seguridad

### Advertencias de peligro generales para herramientas eléctricas

**⚠ ATENCIÓN** Al utilizar herramientas eléctricas atenerse siempre a las siguientes medidas de seguridad básicas para reducir el riesgo de una descarga eléctrica, lesión e incendio.

**Lea íntegramente estas instrucciones de seguridad antes de utilizar esta herramienta eléctrica y guárdelas en un lugar seguro.**

El término "herramienta eléctrica" empleado en las siguientes instrucciones de seguridad se refiere a herramientas eléctricas de conexión a la red (con cable de red) y a herramientas eléctricas accionadas por acumulador (o sea, sin cable de red).

#### 1) Seguridad del puesto de trabajo

**a) Mantenga limpio y bien iluminado su puesto de trabajo.** El desorden o una iluminación deficiente en las áreas de trabajo pueden provocar accidentes.

**b) No utilice la herramienta eléctrica en un entorno con peligro de explosión, en el que se encuentren combustibles líquidos, gases o material en polvo.** Las herramientas eléctricas producen chispas que pueden llegar a inflamar los materiales en polvo o vapores.

**c) Mantenga alejados a los niños y otras personas de su puesto de trabajo al emplear la herramienta eléctrica.** Una distracción le puede hacer perder el control sobre la herramienta eléctrica.

#### 2) Seguridad eléctrica

**a) El enchufe de la herramienta eléctrica debe corresponder a la toma de corriente utilizada. No es admisible modificar el enchufe en forma alguna. No emplear adaptadores en herramientas eléctricas dotadas con una toma de tierra.** Los enchufes sin modificar adecuados a las respectivas tomas de corriente reducen el riesgo de una descarga eléctrica.

**b) Evite que su cuerpo toque partes conectadas a tierra como tuberías, radiadores, cocinas y refrigeradores.** El riesgo a quedar expuesto a una sacudida eléctrica es mayor si su cuerpo tiene contacto con tierra.

**c) No exponga la herramienta eléctrica a la lluvia y evite que penetren líquidos en su interior.** Existe el peligro de recibir una descarga eléctrica si penetran ciertos líquidos en la herramienta eléctrica.

**d) No utilice el cable de red para transportar o colgar la herramienta eléctrica, ni tire de él para sacar el enchufe de la toma de corriente. Mantenga el cable de red alejado del calor, aceite, esquinas cortantes o piezas móviles.** Los cables de red dañados o enredados pueden provocar una descarga eléctrica.

**e) Al trabajar con la herramienta eléctrica a la intemperie utilice solamente cables de prolongación apropiados para su uso en exteriores.** La utilización de un cable de prolongación adecuado para su uso en exteriores reduce el riesgo de una descarga eléctrica.

**f) Si fuese imprescindible utilizar la herramienta eléctrica en un entorno húmedo, es necesario conectarla a través de un fusible diferencial.** La aplicación de un fusible diferencial reduce el riesgo a exponerse a una descarga eléctrica.

#### 3) Seguridad de personas

**a) Esté atento a lo que hace y emplee la herramienta eléctrica con prudencia. No utilice la herramienta eléctrica si estuviese cansado, ni tampoco después de haber consumido alcohol, drogas o medicamentos.** El no estar atento durante el uso de la herramienta eléctrica puede provocarle serias lesiones.

**b) Utilice un equipo de protección personal y en todo caso unas gafas de protección.** El riesgo a lesionarse se reduce considerablemente si, dependiendo del tipo y la aplicación de la herramienta eléctrica empleada, se utiliza un equipo de protección

adecuado como una mascarilla antipolvo, zapatos de seguridad con suela antideslizante, casco, o protectores auditivos.

**c) Evite una puesta en marcha fortuita.**

**Asegurarse de que la herramienta eléctrica esté desconectada antes de conectarla a la toma de corriente y/o al montar el acumulador, al recogerla, y al transportarla.** Si transporta la herramienta eléctrica sujetándola por el interruptor de conexión/desconexión, o si alimenta la herramienta eléctrica estando ésta conectada, ello puede dar lugar a un accidente.

**d) Retire las herramientas de ajuste o llaves fijas antes de conectar la herramienta eléctrica.** Una herramienta de ajuste o llave fija colocada en una pieza rotante puede producir lesiones al poner a funcionar la herramienta eléctrica.

**e) Evite posturas arriesgadas. Trabaje sobre una base firme y mantenga el equilibrio en todo momento.** Ello le permitirá controlar mejor la herramienta eléctrica en caso de presentarse una situación inesperada.

**f) Lleve puesta una vestimenta de trabajo adecuada. No utilice vestimenta amplia ni joyas. Mantenga su pelo, vestimenta y guantes alejados de las piezas móviles.** La vestimenta suelta, el pelo largo y las joyas se pueden enganchar con las piezas en movimiento.

**g) Siempre que sea posible utilizar unos equipos de aspiración o captación de polvo, asegúrese que éstos estén montados y que sean utilizados correctamente.** El empleo de estos equipos reduce los riesgos derivados del polvo.

**4) Uso y trato cuidadoso de herramientas eléctricas**

**a) No sobrecargue la herramienta eléctrica. Use la herramienta eléctrica prevista para el trabajo a realizar.** Con la herramienta adecuada podrá trabajar mejor y más seguro dentro del margen de potencia indicado.

**b) No utilice herramientas eléctricas con un interruptor defectuoso.** Las herramientas eléctricas que no se puedan conectar o desconectar son peligrosas y deben hacerse reparar.

**c) Saque el enchufe de la red y/o desmonte el acumulador antes de realizar un ajuste en la herramienta eléctrica, cambiar de accesorio o al guardar la herramienta eléctrica.** Esta medida preventiva reduce el riesgo a conectar accidentalmente la herramienta eléctrica.

**d) Guarde las herramientas eléctricas fuera del alcance de los niños. No permita la utilización de la herramienta eléctrica a aquellas personas que no estén familiarizadas con su uso o que no hayan leído estas instrucciones.** Las herramientas eléctricas utilizadas por personas inexpertas son peligrosas.

**e) Cuide la herramienta eléctrica con esmero. Controle si funcionan correctamente, sin atascarse, las partes móviles de la herramienta eléctrica, y si existen partes rotas o deterioradas que pudieran afectar al funcionamiento de la herramienta eléctrica. Haga reparar estas piezas defectuosas antes de volver a utilizar la herramienta eléctrica.** Muchos de los accidentes se deben a herramientas eléctricas con un mantenimiento deficiente.

**f) Mantenga los útiles limpios y afilados.** Los útiles mantenidos correctamente se dejan guiar y controlar mejor.

**g) Utilice la herramienta eléctrica, accesorios, útiles, etc. de acuerdo a estas instrucciones, considerando en ello las condiciones de trabajo y la tarea a realizar.** El uso de herramientas eléctricas para trabajos diferentes de aquellos para los que han sido concebidas puede resultar peligroso.

## 5) Servicio

- a) **Únicamente haga reparar su herramienta eléctrica por un profesional, empleando exclusivamente piezas de repuesto originales.** Solamente así se mantiene la seguridad de la herramienta eléctrica.

### Instrucciones de seguridad para ingletadoras telescópicas

- **La herramienta eléctrica se suministra de serie con una señal de advertencia en alemán (en la ilustración de la herramienta eléctrica, ésta corresponde a la posición 2). Antes de la primera puesta en marcha, péguela encima de la señal de aviso en alemán la etiqueta adjunta redactada en su idioma.**



- **Jamás desvirtúe las señales de advertencia de la herramienta eléctrica.**
- **Nunca se coloque encima de la herramienta eléctrica.** Ello puede dar lugar a graves lesiones en caso de volcarse la herramienta eléctrica, o al tocar accidentalmente la hoja de sierra.
- **Cerciórese de que la caperuza protectora funcione correctamente y que sus piezas puedan moverse libremente.** Jamás bloquee la caperuza protectora para obligarla a que quede abierta.
- **Nunca intente retirar restos de material, virutas, o cosas similares del área de corte con la herramienta eléctrica en funcionamiento.** Antes de desconectar la herramienta eléctrica gire primeramente el brazo de la herramienta a la posición de reposo.
- **Solamente aproxime la hoja de sierra en funcionamiento contra la pieza de trabajo.** En caso contrario ello podría ocasionar un retroceso brusco al engancharse la hoja de sierra en la pieza de trabajo.

- **Mantenga las empuñaduras secas, limpias y libres de aceite o grasa.** Las empuñaduras manchadas de aceite o grasa son resbaladizas y pueden hacerle perder el control sobre el aparato.
- **Únicamente utilice la herramienta eléctrica después de haber despejado de la superficie de trabajo las herramientas de ajuste, virutas, etc.** Las piezas pequeñas de madera u otros objetos, al ser atrapados por la hoja de sierra en funcionamiento, pueden salir proyectados a alta velocidad contra el usuario.
- **Mantenga el suelo libre de virutas de madera y de restos de material.** Podrían hacerle resbalar o tropezar.
- **Siempre sujete firmemente con un dispositivo la pieza de trabajo. No sierre piezas tan pequeñas que no puedan sujetarse convenientemente.** La separación de su mano respecto a la hoja de sierra sería demasiado pequeña.
- **Únicamente procese aquellos materiales que se indican en el apartado relativo a la utilización reglamentaria de la herramienta eléctrica.** En caso contrario podría llegar a sobrecargarse la herramienta eléctrica.
- **Si la hoja de sierra se atasca, desconecte la herramienta eléctrica sin mover la pieza de trabajo hasta que la hoja de sierra se haya detenido completamente. Para evitar que la herramienta retroceda bruscamente, la pieza de trabajo solamente se deberá mover tras haberse detenido la hoja de sierra.** Elimine la causa de atasco de la hoja de sierra antes de volver a poner en marcha la herramienta eléctrica.
- **No use hojas de sierra melladas, fisuradas, deformadas, ni dañadas.** Las hojas de sierra con dientes mellados o incorrectamente triscados producen una ranura de corte demasiado estrecha, lo que provoca una fricción excesiva y el atasco de la hoja de sierra o el retroceso brusco de la pieza de trabajo.



- ▶ **Siempre utilice las hojas de sierra con las dimensiones correctas y el orificio adecuado (p. ej. en forma de estrella o redondo).** Las hojas de sierra que no ajusten correctamente en los elementos de acoplamiento a la sierra, giran excéntricas y pueden hacerle perder el control sobre la sierra.
- ▶ **No use hojas de sierra de acero de corte rápido altamente aleado (acero HSS).** Las hojas de sierra de este tipo pueden romperse fácilmente.
- ▶ **Después de trabajar con la hoja de sierra, espere a que ésta se haya enfriado antes de tocarla.** La hoja de sierra puede llegar a ponerse muy caliente al trabajar.
- ▶ **Jamás utilice la herramienta sin la placa de inserción defectuosa.** Si el estado de la placa de inserción no es correcto puede llegar a accidentarse con la hoja de sierra.
- ▶ **Examine con regularidad el cable y solamente deje reparar un cable dañado en un servicio técnico autorizado para herramientas eléctricas Bosch. Sustituya un cable de prolongación dañado.** Solamente así se mantiene la seguridad de la herramienta eléctrica.
- ▶ **Guarde la herramienta eléctrica en un lugar seguro. El lugar de almacenaje, además de ser seco, deberá poder cerrarse con llave.** De esta manera se evita que la herramienta eléctrica se dañe durante su almacenaje o que sea utilizada por personas inexpertas.
- ▶ **No oriente el rayo láser contra personas ni animales, ni mire directamente hacia el rayo láser.** Esta herramienta eléctrica genera radiación láser de la clase 2 según EN 60825-1. Esta radiación puede deslumbrar a las personas.
- ▶ **No sustituya el láser original por uno de otro tipo.** La utilización de un láser inadecuado para esta herramienta eléctrica puede suponer un riesgo para las personas.
- ▶ **Asegure la pieza de trabajo.** Una pieza de trabajo fijada con unos dispositivos de sujeción, o en un tornillo de banco, se mantiene sujeta de forma mucho más segura que con la mano.
- ▶ **Jamás abandone la herramienta, antes de que ésta se haya detenido completamente.** Los útiles en marcha por inercia pueden provocar accidentes.
- ▶ **No utilice la herramienta eléctrica si el cable está dañado. No toque un cable dañado, y desconecte el enchufe de la red, si el cable se daña durante el trabajo.** Un cable dañado comporta un mayor riesgo de electrocución.

## Símbolos

Los símbolos mostrados a continuación pueden ser de importancia en el uso de la herramienta eléctrica. Es importante que retenga en su memoria estos símbolos y su significado. La interpretación correcta de estos símbolos le ayudará a manejar mejor, y de forma más segura, la herramienta eléctrica.

### Simbología

### Significado



- ▶ **Colóquese una mascarilla antipolvo.**

## Simbología

## Significado



► **Colóquese unas gafas de protección.**



► **Utilice unos protectores auditivos.** El ruido intenso puede provocar sordera.



► **Mantenga las manos alejadas del área de corte durante el funcionamiento de la herramienta eléctrica.** Podría accidentarse al tocar la hoja de sierra.



► **No oriente el rayo láser contra personas ni animales, ni mire directamente hacia el rayo láser.** Esta herramienta eléctrica genera radiación láser de la clase 2 según EN 60825-1. Esta radiación puede deslumbrar a las personas.

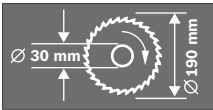

Tenga en cuenta las dimensiones de la hoja de sierra. El orificio debe ajustar sin holgura en el husillo portaútiles. No emplee piezas de reducción ni adaptadores.



► **¡Área de peligro! Mantenga alejados de este área las manos, dedos o brazos.**



El seguro de transporte **29** supone una gran ayuda al transportar la herramienta eléctrica a los diversos lugares de aplicación.

- Seguro para transporte **29** completamente presionado hacia dentro: Enclavamiento del seguro de la herramienta eléctrica (posición de transporte)
- Seguro para transporte **29** completamente sacado hacia fuera: Desenclavamiento del seguro de la herramienta eléctrica (posición de trabajo)



**Sólo para los países de la UE:**

¡No arroje las herramientas eléctricas a la basura!

Conforme a la Directriz Europea 2002/96/CE sobre aparatos eléctricos y electrónicos inservibles, tras su transposición en ley nacional, deberán acumularse por separado las herramientas eléctricas para ser sometidas a un reciclaje ecológico.

## Descripción del funcionamiento



**Lea íntegramente estas advertencias de peligro e instrucciones.** En caso de no atenerse a las advertencias de peligro e instrucciones siguientes, ello puede ocasionar una descarga eléctrica, un incendio y/o lesión grave.

### Utilización reglamentaria

La herramienta eléctrica ha sido proyectada para realizar estacionariamente cortes rectilíneos a lo largo y a lo ancho en madera. Además pueden realizarse cortes a inglete horizontales entre  $-47^\circ$  y  $+47^\circ$ , y verticales, entre  $0^\circ$  y  $45^\circ$ . La potencia de la herramienta eléctrica es apta para serrar maderas duras y blandas.

La herramienta eléctrica no es apropiada para serrar aluminio ni otros metales no férricos.

### Componentes principales

La numeración de los componentes está referida a la imagen de la herramienta eléctrica en las páginas ilustradas.

- 1 Empuñadura
- 2 Señal de aviso láser
- 3 Palanca de liberación del brazo de la herramienta
- 4 Caperuza protectora
- 5 Caperuza protectora pendular
- 6 Rodillo de deslizamiento
- 7 Taladros de sujeción
- 8 Mesa de corte
- 9 Mango de bloqueo para ángulos de inglete discrecionales (horizontal)
- 10 Protección contra vuelco
- 11 Placa de inserción
- 12 Indicador de ángulos (horizontal)
- 13 Escala para ángulo de inglete (horizontal)
- 14 Prolongación de mesa
- 15 Regleta tope
- 16 Tornillo de apriete

- 17 Palanca de enclavamiento para ángulos de inglete discrecionales (vertical)
- 18 Tope de profundidad
- 19 Saco colector de polvo
- 20 Interruptor de conexión/desconexión
- 21 Interruptor del láser (indicador de la línea de corte)
- 22 Expulsor de virutas
- 23 Taladros para tornillos de apriete
- 24 Empuñadura de transporte
- 25 Llave macho hexagonal (6 mm)
- 26 Tornillo de fijación del dispositivo de desplazamiento
- 27 Cavidades
- 28 Alojamiento para prolongación de la mesa (en la herramienta eléctrica)
- 29 Seguro para transporte
- 30 Bloqueo del husillo
- 31 Alojamiento de las pilas
- 32 Alojamiento para prolongación de la mesa (en la 2ª prolongación de la mesa)
- 33 Tornillo con hexágono interior (6 mm) para sujeción de la hoja de sierra
- 34 Brida de apriete
- 35 Brida de apriete interior
- 36 Hoja de sierra
- 37 Tornillo de mariposa
- 38 Barra roscada
- 39 Indicador de ángulos (vertical)
- 40 Escala para ángulos de inglete (vertical)
- 41 Dispositivo de desplazamiento
- 42 Tope en la carcasa para el tope de profundidad
- 43 Tornillos de placa de inserción

**Los accesorios descritos e ilustrados no corresponden al material que se adjunta de serie. La gama completa de accesorios opcionales se detalla en nuestro programa de accesorios.**

**Datos técnicos**

Ingletadora telescópica		PCM 7 S
Nº de artículo		3 603 M01 3..
Potencia absorbida nominal	W	1200
Revoluciones en vacío	min <sup>-1</sup>	4800
Tipo de láser	nm	650
	mW	< 1
Clase de láser		2
Peso según EPTA-Procedure 01/2003	kg	11,8
Clase de protección		□/II

Dimensiones admisibles de la pieza de trabajo (máximas/mínimas), ver página 65.

Estos datos son válidos para una tensión nominal de [U] 230 V. Los valores pueden variar para otras tensiones y en ejecuciones específicas para ciertos países.

Preste atención al nº de artículo en la placa de características de su aparato, ya que las denominaciones comerciales de algunos aparatos pueden variar.

**Medidas que deberán cumplir las hojas de sierra**

Diámetro de la hoja de sierra	mm	190
Grosor del disco base	mm	1,4–2,5
Diámetro de taladro	mm	30

**Información sobre ruidos y vibraciones**

Ruido determinado según EN 61029.

El nivel de presión sonora típico del aparato, determinado con un filtro A, asciende a: Nivel de presión sonora 94 dB(A); nivel de potencia acústica 107 dB(A). Tolerancia K=3 dB.

**¡Colocarse unos protectores auditivos!**

Nivel total de vibraciones (suma vectorial de tres direcciones) determinado según EN 61029: Valor de vibraciones generadas  $a_h < 2,5 \text{ m/s}^2$ , tolerancia K = 1,5  $\text{m/s}^2$ .

El nivel de vibraciones indicado en estas instrucciones ha sido determinado según el procedimiento de medición fijado en la norma EN 61029 y puede servir como base de compa-

ración con otras herramientas eléctricas. También es adecuado para estimar provisionalmente la solicitación experimentada por las vibraciones.

El nivel de vibraciones indicado ha sido determinado para las aplicaciones principales de la herramienta eléctrica. Por ello, el nivel de vibraciones puede ser diferente si la herramienta eléctrica se utiliza para otras aplicaciones, con útiles diferentes, o si el mantenimiento de la misma fuese deficiente. Ello puede suponer un aumento drástico de la solicitación por vibraciones durante el tiempo total de trabajo.

Para determinar con exactitud la solicitación experimentada por las vibraciones, es necesario considerar también aquellos tiempos en los que el aparato esté desconectado, o bien, esté en funcionamiento, pero sin ser utilizado realmente. Ello puede suponer una disminución drástica de la solicitación por vibraciones durante el tiempo total de trabajo.

Fije unas medidas de seguridad adicionales para proteger al usuario de los efectos por vibraciones, como por ejemplo: Mantenimiento de la herramienta eléctrica y de los útiles, conservar calientes las manos, organización de las secuencias de trabajo.

**Declaración de conformidad **

Declaramos bajo nuestra responsabilidad, que el producto descrito bajo "Datos técnicos" está en conformidad con las normas o documentos normalizados siguientes:

EN 61029, EN 60825-1 de acuerdo con las disposiciones en las directivas 2004/108/CE, 2006/42/CE.

Expediente técnico en:

Robert Bosch GmbH, Dept. PT/ESC,  
D-70745 Leinfelden-Echterdingen

Dr. Egbert Schneider  
Senior Vice President  
Engineering

Dr. Eckerhard Strötgen  
Head of Product  
Certification

*ppa. Schneider* *i.v. Strötgen*

Robert Bosch GmbH, Power Tools Division  
D-70745 Leinfelden-Echterdingen  
Leinfelden, 22.07.2010

## Montaje

- ▶ **Evite la puesta en marcha fortuita de la herramienta eléctrica. Durante el montaje y al manipular en la herramienta eléctrica, ésta no deberá estar conectada a la alimentación.**

### Material que se adjunta



Consulte la ilustración con el material suministrado que figura al comienzo de estas instrucciones de servicio.

Antes de la primera puesta en marcha cerciórese de que se han suministrado con la herramienta eléctrica todas las partes que a continuación se detallan:

- Ingletadora telescópica con hoja de sierra montada
- Saco colector de polvo **19**
- Prolongación de la mesa **14** (2x)
- Tornillo de apriete **16**
- Llave macho hexagonal **25**
- Pilas (2x, tamaño LR03, 1,5 V)

**Observación:** Verifique si está dañada la herramienta eléctrica.

Antes de seguir utilizando la herramienta eléctrica deberá controlarse minuciosamente si los dispositivos protectores, o las partes dañadas, aún si el daño fuese leve, funcionan correcta y reglamentariamente. Verifique si están dañadas las partes móviles y que puedan moverse libremente, sin atascarse. Todas las partes, además de estar correctamente montadas, deberán satisfacer todas las condiciones para asegurar una operación correcta.

Los dispositivos protectores y las partes dañadas deberán hacerse reparar o sustituir por un taller especializado autorizado.

### Herramientas necesarias que no se adjuntan con el aparato:

- Destornillador de estrella

### Montaje de componentes

- Saque cuidadosamente del embalaje todas las partes suministradas.
- Retire completamente todo el material de embalaje del aparato y de los accesorios suministrados.
- Para que el montaje de los elementos del aparato le resulte más fácil, deberá cuidar que el aparato se encuentre en la posición de transporte.

### Montaje de las pilas (ver figura A)

- Abra el alojamiento de las pilas **31**.
- Monte las pilas adjuntas respetando la polaridad indicada.
- Cierre el alojamiento de las pilas.

### Montaje de las prolongaciones de la mesa (ver figura B)

Las prolongaciones de la mesa **14** pueden montarse a la izquierda, a la derecha o al frente de la herramienta eléctrica.

El flexible sistema de conexión permite combinar las prolongaciones de muy diversas maneras (ver figura H).

- Dependiendo de sus requerimientos inserte la prolongación de la mesa **14** en los alojamientos **28** de la herramienta eléctrica o en los alojamientos **32** de la segunda prolongación de la mesa.

### Montaje estacionario o transitorio

- ▶ **Para garantizar un manejo seguro deberá trabajarse con la herramienta eléctrica colocándola sobre una base de trabajo plana y estable (p. ej. un banco de trabajo).**

### Montaje sobre una base de trabajo (ver figura D1)

- Gire hacia dentro, o hacia fuera, la protección contra vuelco **10** de manera que la herramienta eléctrica quede nivelada sobre la base de trabajo.
- Sujete la herramienta eléctrica a la base de trabajo con unos tornillos de sujeción adecuados. Para tal fin deberán emplearse los taladros **7**.

### Montaje sobre una mesa de trabajo Bosch (ver figura D2)

Las mesas de trabajo Bosch (p. ej. PTA 2400) soportan perfectamente la herramienta eléctrica, incluso en firmes irregulares, gracias a sus pies ajustables en altura. Los soportes de la pieza de trabajo que integran las mesas de trabajo sirven para apoyar piezas de trabajo largas.

**Observación:** En este caso solamente apoye las piezas de trabajo largas sobre los soportes de la mesa de trabajo en lugar de utilizar las prolongaciones de la mesa **14** de la herramienta eléctrica.

- ▶ **Lea íntegramente las advertencias de peligro e instrucciones que se adjuntan con la mesa de trabajo.** En caso de no atenerse a las advertencias de peligro e instrucciones, ello puede ocasionar una electrocución, un incendio y/o lesión grave.
- ▶ **Ensamble correctamente la mesa de trabajo antes de acoplar a ella la herramienta eléctrica.** Un ensamble correcto es primordial para conseguir una buena estabilidad y evitar accidentes.
- Monte la herramienta eléctrica, teniéndola colocada en la posición de transporte, sobre la mesa de trabajo.

### Aspiración de polvo y virutas

El polvo de ciertos materiales como, pinturas que contengan plomo, ciertos tipos de madera y algunos minerales y metales, puede ser nocivo para la salud. El contacto y la inspiración de estos polvos pueden provocar en el usuario o en las personas circundantes reacciones alérgicas y/o enfermedades respiratorias. Ciertos polvos como los de roble, encina y haya son considerados como cancerígenos, especialmente en combinación con los aditivos para el tratamiento de la madera (cromatos, conservantes de la madera). Los materiales que contengan amianto solamente deberán ser procesados por especialistas.

- Siempre utilice un equipo de aspiración de polvo.
- Observe que esté bien ventilado el puesto de trabajo.

- Se recomienda una mascarilla protectora con un filtro de la clase P2.

Observe las prescripciones vigentes en su país sobre los materiales a trabajar.

El conducto de aspiración de polvo y virutas puede llegar a obstruirse con polvo, virutas o fragmentos de la pieza de trabajo.

- Desconecte la herramienta eléctrica y extraiga el enchufe de red de la toma de corriente.
- Espere a que se haya detenido completamente la hoja de sierra.
- Determine y subsane la causa de la obstrucción.

### Aspiración propia (ver figura C)

- Inserte el saco colector de polvo **19** en el expulsor de virutas **22**.

Cuidar que al serrar, el saco colector de polvo no alcance a tocar nunca las partes móviles del aparato.

Vacíe el saco colector de polvo con suficiente antelación.

### Aspiración externa

La aspiración puede realizarse también conectando la manguera de un aspirador (Ø 36 mm) a la boca de aspiración **22**.

El aspirador debe ser adecuado para el material a trabajar.

Para aspirar polvo especialmente nocivo para la salud, cancerígeno, o polvo seco utilice un aspirador especial.

### Cambio de útil (ver figuras E1–E4)

- ▶ **Antes de cualquier manipulación en la herramienta eléctrica, sacar el enchufe de red de la toma de corriente.**
- ▶ **Al montar la hoja de sierra utilice unos guantes de protección.** Podría accidentarse en caso de tocar la hoja de sierra.

Solamente use hojas de sierra cuyas revoluciones máximas admisibles sean superiores a las revoluciones en vacío de la herramienta eléctrica.

Únicamente use hojas de sierra con las características indicadas en estas instrucciones de manejo que hayan sido ensayadas y vayan marcadas conforme a EN 847-1.

Solamente utilice hojas de sierra recomendadas por el fabricante de esta herramienta eléctrica, adecuadas al material a trabajar.

### Desmontaje de la hoja de sierra

- Coloque la herramienta eléctrica en la posición de trabajo.
- Gire el tornillo con hexágono interior **33** con la llave macho hexagonal **25** suministrada, y presione simultáneamente el bloqueo del husillo **30** hasta lograr enclavarlo.
- Mantenga presionado el bloqueo del husillo **30** y afloje el tornillo **33** en el sentido de las agujas del reloj (¡rosca a izquierdas!).
- Desmonte la brida de apriete **34**.
- Presione la palanca **3** y gire hacia atrás, hasta el tope, la caperuza protectora pendular **5**.
- Mantenga la caperuza protectora pendular en esa posición y retire la hoja de sierra **36**.
- Guíe lentamente hacia abajo la caperuza protectora pendular.

### Montaje de la hoja de sierra

Si fuese necesario, limpie primero las piezas antes de montarlas.

- Presione la palanca **3**, gire hacia atrás hasta el tope la caperuza protectora pendular **5**, y manténgala en esa posición.
- Coloque la hoja de sierra nueva sobre la brida de apriete interior **35**.
- ▶ **¡Preste atención en el montaje a que el sentido de corte de los dientes (dirección de la flecha en la hoja de sierra) coincida con la dirección de la flecha que va marcada en la caperuza protectora!**
- Guíe lentamente hacia abajo la caperuza protectora pendular.
- Monte la brida de apriete **34** y el tornillo **33**. Presione el bloqueo del husillo **30** hasta enclavarlo y apriete el tornillo girándolo en sentido contrario a las agujas del reloj.

## Operación

- ▶ **Antes de cualquier manipulación en la herramienta eléctrica, sacar el enchufe de red de la toma de corriente.**

### Seguro para transporte (ver figura F)

El seguro de transporte **29** supone una gran ayuda al transportar la herramienta eléctrica a los diversos lugares de aplicación.

### Desenclavamiento del seguro de la herramienta eléctrica (posición de trabajo)

- Presione ligeramente hacia abajo la empuñadura **1** de la herramienta para descargar el seguro para transporte **29**.
- Saque completamente hacia fuera el seguro para transporte **29**.
- Guíe lentamente, hacia arriba, el brazo de la herramienta.

### Enclavamiento del seguro de la herramienta eléctrica (posición de transporte)

- Afloje el tornillo de fijación **26**, en caso de que éste estuviese apretado. Tire hacia delante del brazo de la herramienta, hasta el tope, y apriete el tornillo de fijación.
- Gire el tope de profundidad **18** a la posición superior máxima. (ver "Ajuste del tope de profundidad", página 66)
- Sujete la mesa de corte **8** apretando el mango de bloqueo **9**.
- Presione la palanca **3** y gire simultáneamente hacia abajo el brazo de la herramienta tirando de la empuñadura **1**, de manera que sea posible introducir completamente el seguro para transporte **29**.

El brazo de la herramienta queda entonces enclavado de forma segura para el transporte.

### Sujeción de la pieza de trabajo (ver figura G)

Para obtener una seguridad máxima en el trabajo deberá sujetarse siempre firmemente la pieza.

No sierre piezas tan pequeñas que no puedan sujetarse convenientemente.

- Asiente firmemente la pieza contra la regleta tope **15**.
- Introduzca el tornillo de apriete suministrado **16** en uno de los taladros **23** previstos para tal fin.
- Afloje el tornillo de mariposa **37** y adapte el tornillo de apriete al tamaño de la pieza. Apriete nuevamente el tornillo de mariposa.
- Sujete firmemente la pieza girando la barra roscada **38**.

### Desmontaje de la pieza de trabajo

- Para aflojar el tornillo de apriete gire en sentido contrario a las agujas del reloj la barra roscada **38**.

### Prolongación de la mesa de corte (ver figura H)

En las piezas de trabajo largas deberá apoyarse correspondientemente su extremo libre.

El flexible sistema de conexión permite combinar las prolongaciones de la mesa **14** de muy diversas maneras.

- Dependiendo de sus requerimientos inserte la prolongación de la mesa **14** en los alojamientos **28** de la herramienta eléctrica o en los alojamientos **32** de la segunda prolongación de la mesa.

### Ajuste del ángulo de inglete

- ▶ **Jamás accione el interruptor de conexión/desconexión 20 al ajustar el ángulo de inglete.** Podría lesionarse si la herramienta eléctrica se pone en marcha accidentalmente.

### Ajuste del ángulo de inglete horizontal

El ángulo de inglete horizontal puede ajustarse dentro de un margen de 47° (hacia la izquierda) a 47° (hacia la derecha).

- Afloje el mango de bloqueo **9** si éste estuviese apretado.
- Gire la mesa de corte **8** hacia la izquierda o derecha con el botón de enclavamiento, de manera que el indicador de ángulos **12** quede sobre el ángulo de inglete deseado.
- Apriete el mango de bloqueo **9**.

**Para permitir el ajuste rápido y exacto de los ángulos de inglete más comunes,** la mesa de corte **8** dispone de unas muescas para los ángulos estándar siguientes:

-45° / -30° / -22,5° / -15° /  
0° / 15° / 22,5° / 30° / 45°

### Ajuste del ángulo de inglete vertical (ver figura I)

El ángulo de inglete vertical puede ajustarse entre 0° y 45°.

- Afloje la palanca de enclavamiento **17**.
- Sujete la sierra por la empuñadura **1** y gire la sierra hasta obtener el ángulo de inglete deseado en el indicador de ángulos **39**.
- Mantenga el brazo de la herramienta en esa posición y apriete de nuevo la palanca de enclavamiento **17**.

**Para ajustar de forma rápida y precisa los ángulos de inglete más frecuentes de 0° y 45°** existen unos topes en la carcasa.

- Afloje la palanca de enclavamiento **17**.
- Sujete la sierra por la empuñadura **1** y gírela hasta el tope hacia la derecha (0°) o hacia la izquierda (45°).
- Vuelva a apretar la palanca de enclavamiento **17**.

### Puesta en marcha

- ▶ **¡Observe la tensión de red! La tensión de alimentación deberá coincidir con las indicaciones en la placa de características de la herramienta eléctrica. Las herramientas eléctricas marcadas con 230 V pueden funcionar también a 220 V.**



**Conexión (ver figura J)**

- Para la **puesta en marcha** del aparato, accione el interruptor de conexión/desconexión **20**, y manténgalo presionado.

**Observación:** Por motivos de seguridad, no es posible enclavar el interruptor de conexión/desconexión **20**, por lo que deberá mantenerse accionado durante todo el tiempo de funcionamiento.

El brazo de la herramienta únicamente deja descenderse si se acciona la palanca **3**.

- Por ello, para **serrar** es necesario que además de accionar el interruptor de conexión/desconexión **20** presione también la palanca **3**.

**Desconexión**

- Para la **desconexión** suelte el interruptor de conexión/desconexión **20**.

**Instrucciones para la operación****Instrucciones generales para serrar**

- ▶ **Siempre apriete firmemente el mango de bloqueo 9 y la palanca de enclavamiento 17 antes de serrar.** De lo contrario podría llegar a ladearse la hoja de sierra en la pieza de trabajo.
- ▶ **Antes de comenzar a serrar deberá cerciorarse primeramente de que la hoja de sierra no pueda tocar en ningún momento la regleta tope, los tornillos de apriete, u otros elementos del aparato. Desmonte, si procede, los topes auxiliares o adáptelos de forma adecuada.**

Proteja la hoja de sierra contra golpes y choques. No ejerza una presión lateral contra la hoja de sierra.

No trabaje piezas que estén deformadas. La pieza de trabajo deberá disponer siempre de un canto recto para poder asentarla de forma fiable contra la regleta tope.

En las piezas de trabajo largas deberá apoyarse correspondientemente su extremo libre.

**Marcado de la línea de corte (ver figura K)**

El haz del rayo láser le indica la línea de corte que seguirá la hoja de sierra. Ello permite posicionar exactamente la pieza de trabajo, sin tener que abrir la caperuza protectora pendular.

- Para ello, encienda el rayo láser con el interruptor **21**.
- Oriente el trazo que Ud. ha marcado sobre la pieza con el borde derecho de la línea del láser.

**Colocación del usuario (ver figura L)**

- ▶ **No se coloque detrás de la herramienta eléctrica, en línea con la hoja de sierra, sino a un lado de la misma.** De esta manera su cuerpo queda protegido si se presenta un retroceso brusco.
- Mantenga alejados de la hoja de sierra en funcionamiento las manos, dedos y brazos.
- Sujete la pieza de manera que al serrar no lleve a cruzarse sus brazos.

**Dimensiones admisibles de las piezas de trabajo**

Tamaño **máximo** de las piezas:

Ángulos de inglete		Altura x ancho
horizontal	vertical	
0°	0°	40 x 220 mm
45°	0°	40 x 150 mm
0°	45°	18 x 220 mm
45°	45°	18 x 150 mm

Tamaño **mínimo** de las piezas

(= todas las piezas que puedan fijarse fiablemente con el tornillo de apriete **16** que se adjunta al lado izquierdo o derecho de la hoja de sierra):

100 x 40 mm (longitud x ancho)

**Profundidad de corte máx.** (0°/0°): 40 mm

### Cortes sin desplazamiento horizontal (ver figura M)

- Para realizar cortes sin un desplazamiento horizontal de la hoja de sierra (piezas de trabajo estrechas) afloje, si procede, el tornillo de fijación **26**. Aproxime completamente el brazo de la herramienta a la regleta tope **15** y apriete el tornillo de fijación **26**.
- Sujete la pieza de trabajo considerando sus dimensiones.
- Ajuste el ángulo de inglete deseado.
- Conecte la herramienta eléctrica.
- Presione la palanca **3** y descienda lentamente el brazo de la herramienta tirando de la empuñadura **1**.
- Sierre la pieza de trabajo con un avance uniforme.
- Desconecte la herramienta eléctrica y espere a que la hoja de sierra se haya detenido por completo.
- Guíe lentamente, hacia arriba, el brazo de la herramienta.

### Cortes con desplazamiento horizontal

- Para realizar cortes utilizando el dispositivo de desplazamiento **41** (para piezas anchas) afloje el tornillo de fijación **26**, en el caso de que éste estuviese apretado.
- Sujete la pieza de trabajo considerando sus dimensiones.
- Ajuste el ángulo de inglete deseado.
- Tire del brazo de la herramienta para separarlo respecto a la regleta tope **15** de manera que la hoja de sierra quede frente a la pieza.
- Conecte la herramienta eléctrica.
- Presione la palanca **3** y descienda lentamente el brazo de la herramienta tirando de la empuñadura **1**.
- Empuje entonces el brazo de la herramienta en dirección a la regleta tope **15** para serrar la pieza con un avance uniforme.
- Desconecte la herramienta eléctrica y espere a que la hoja de sierra se haya detenido por completo.
- Guíe lentamente, hacia arriba, el brazo de la herramienta.

### Ajuste del tope de profundidad (serrado de ranuras) (ver figura N)

Si desea serrar una ranura es preciso ajustar primero el tope de profundidad.

- Gire hacia abajo el brazo de la herramienta con la empuñadura **1** hasta conseguir la posición correspondiente al fondo de ranura deseado.
- Gire en el sentido de las agujas del reloj el tope de profundidad **18** hasta conseguir que el extremo del tornillo alcance a tocar el tope en la carcasa **42**.
- Guíe lentamente, hacia arriba, el brazo de la herramienta.

### Cambio de la placa de inserción (ver figura O)

Después de un uso prolongado de la herramienta eléctrica, puede que llegue a ser excesivo el desgaste de la placa de inserción roja **11**.

Sustituya las placas de inserción si estuviesen defectuosas.

- Coloque la herramienta eléctrica en la posición de trabajo.
- Afloje completamente los tornillos **43** con un destornillador de estrella y retire la placa de inserción desgastada.
- Coloque la placa de inserción nueva y vuelva a enroscar todos los tornillos **43**.

### Corte de listones perfilados

Los listones perfilados pueden cortarse siguiendo dos procedimientos diferentes:

- Apoyado contra la regleta tope

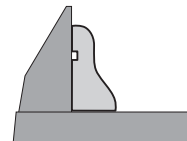

- Colocado plano sobre la mesa de corte

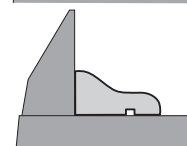

Además, según la anchura del perfil, los cortes pueden realizarse con o sin desplazamiento a tracción de la hoja de sierra.

Siempre cerciórese antes de que el ángulo de inglete ajustado es correcto, serrando en un resto de madera de desperdicio.

### Transporte (ver figura P)

Antes de transportar la herramienta eléctrica deberá realizar los pasos siguientes:

- Coloque la herramienta eléctrica en la posición de transporte.
- Inserte ambas prolongaciones de la mesa **14** en los alojamientos frontales **28** de la herramienta eléctrica.
- Retire todos los accesorios que no puedan montarse de forma fija en la herramienta eléctrica.  
Procure transportar siempre las hojas de sierra que no precise en un recipiente cerrado.
- Sujete la herramienta eléctrica por la empuñadura de transporte **24** o por las cavidades laterales **27** de la mesa de corte.

► **Para transportar la herramienta eléctrica sujétela exclusivamente por los dispositivos de transporte y jamás por los dispositivos de protección.**

## Mantenimiento y servicio

### Mantenimiento y limpieza

► **Antes de cualquier manipulación en la herramienta eléctrica, sacar el enchufe de red de la toma de corriente.**

Si a pesar de los esmerados procesos de fabricación y control, la herramienta eléctrica llegase a averiarse, la reparación deberá encargarse a un servicio técnico autorizado para herramientas eléctricas Bosch.

Para cualquier consulta o pedido de piezas de repuesto es imprescindible indicar el nº de artículo de 10 dígitos que figura en la placa de características de la herramienta eléctrica.

### Limpieza

Siempre mantenga limpias la herramienta eléctrica y las rejillas de ventilación para trabajar con eficacia y fiabilidad.

La caperuza protectora pendular deberá poder moverse y cerrarse siempre por sí sola. Por ello, es necesario mantener limpio siempre el área en torno a la caperuza protectora pendular.

Después de cada fase de trabajo elimine el polvo y las virutas soplando aire comprimido, o con un pincel.

Limpie con regularidad el rodillo de deslizamiento **6**.

### Accesorios especiales

#### Hojas de sierra para madera, tableros, paneles y listones

Hoja de sierra 190 x 30 mm, 40 dientes . . . . .	2 609 256 821
Hoja de sierra 190 x 30 mm, 12 dientes . . . . .	2 609 256 868
Hoja de sierra 190 x 30 mm, 24 dientes . . . . .	2 608 640 615
Hoja de sierra 190 x 30 mm, 60 dientes . . . . .	2 608 641 188

### Servicio técnico y atención al cliente

El servicio técnico le asesorará en las consultas que pueda Ud. tener sobre la reparación y mantenimiento de su producto, así como sobre piezas de recambio. Los dibujos de despiece e informaciones sobre las piezas de recambio las podrá obtener también en internet bajo:

**[www.bosch-pt.com](http://www.bosch-pt.com)**

Nuestro equipo de asesores técnicos le orientará gustosamente en cuanto a la adquisición, aplicación y ajuste de los productos y accesorios.

**España**

Robert Bosch España, S.A.  
 Departamento de ventas  
 Herramientas Eléctricas  
 C/Hermanos García Noblejas, 19  
 28037 Madrid  
 Tel. Asesoramiento al cliente:  
 +34 (0901) 11 66 97  
 Fax: +34 (091) 327 98 63

**Venezuela**

Robert Bosch S.A.  
 Final Calle Vargas. Edf. Centro Berimer P.B.  
 Boleíta Norte  
 Caracas 107  
 Tel.: +58 (02) 207 45 11

**México**

Robert Bosch S.A. de C.V.  
 Tel. Interior: +52 (01) 800 627 1286  
 Tel. D.F.: +52 (01) 52 84 30 62  
 E-Mail: arturo.fernandez@mx.bosch.com

**Argentina**

Robert Bosch Argentina S.A.  
 Av. Córdoba 5160  
 C1414BAW Ciudad Autónoma de Buenos Aires  
 Atención al Cliente  
 Tel.: +54 (0810) 555 2020  
 E-Mail: herramientas.bosch@ar.bosch.com

**Perú**

Autorex Peruana S.A.  
 República de Panamá 4045,  
 Lima 34  
 Tel.: +51 (01) 475-5453  
 E-Mail: vhe@autorex.com.pe

**Chile**

EMASA S.A.  
 Irrarrázaval 259 – Ñuñoa  
 Santiago  
 Tel.: +56 (02) 520 3100  
 E-Mail: emasa@emasa.cl

**Eliminación**

Recomendamos que las herramientas eléctricas, accesorios y embalajes sean sometidos a un proceso de recuperación que respete el medio ambiente.

¡No arroje las herramientas eléctricas a la basura!

**Sólo para los países de la UE:**

Conforme a la Directiva Europea 2002/96/CE sobre aparatos eléctricos y electrónicos inservibles, tras su transposición en ley nacional, deberán acumularse por separado las herramientas eléctricas para ser sometidas a un reciclaje ecológico.

**Reservado el derecho de modificación.**

## Indicações de segurança

### Indicações gerais de advertência para ferramentas eléctricas

**⚠ ATENÇÃO** Como protecção contra choque eléctrico e risco de lesões e incêndio, durante a utilização de ferramentas eléctricas, é necessário observar as seguintes medidas de segurança básicas.

**Leia todas estas indicações antes de utilizar esta ferramenta eléctrica e guarde bem as indicações de segurança.**

O termo “Ferramenta eléctrica” utilizado nas indicações de segurança refere-se a ferramentas eléctricas operadas com corrente eléctrica (com cabo de rede) e a ferramentas eléctricas operadas com acumulador (sem cabo de rede).

#### 1) Segurança da área de trabalho

**a) Mantenha a sua área de trabalho sempre limpa e bem iluminada.** Desordem ou áreas de trabalho insuficientemente iluminadas podem levar a acidentes.

**b) Não trabalhar com a ferramenta eléctrica em áreas com risco de explosão, nas quais se encontrem líquidos, gases ou pós inflamáveis.** Ferramentas eléctricas produzem faíscas, que podem inflamar pós ou vapores.

**c) Manter crianças e outras pessoas afastadas da ferramenta eléctrica durante a utilização.** No caso de distração é possível que perca o controlo sobre o aparelho.

#### 2) Segurança eléctrica

**a) A ficha de conexão da ferramenta eléctrica deve caber na tomada. A ficha não deve ser modificada de maneira alguma. Não utilizar uma ficha de adaptação junto com ferramentas eléctricas protegidas por ligação à terra.** Fichas não modificadas e tomadas apropriadas reduzem o risco de um choque eléctrico.

**b) Evitar que o corpo possa entrar em contacto com superfícies ligadas à terra, como tubos, aquecimentos, fogões e frigoríficos.** Há um risco elevado devido a choque eléctrico, se o corpo estiver ligado à terra.

**c) Manter o aparelho afastado de chuva ou humidade.** A infiltração de água numa ferramenta eléctrica aumenta o risco de choque eléctrico.

**d) Não deverá utilizar o cabo para outras finalidades. Jamais utilizar o cabo para transportar a ferramenta eléctrica, para pendurá-la, nem para puxar a ficha da tomada. Manter o cabo afastado de calor, óleo, cantos afiados ou partes do aparelho em movimento.** Cabos danificados ou emaranhados aumentam o risco de um choque eléctrico.

**e) Se trabalhar com uma ferramenta eléctrica ao ar livre, só deverá utilizar cabos de extensão apropriados para áreas exteriores.** A utilização de um cabo de extensão apropriado para áreas exteriores reduz o risco de um choque eléctrico.

**f) Se não for possível evitar o funcionamento da ferramenta eléctrica em áreas húmidas, deverá ser utilizado um disjuntor de corrente de avaria.** A utilização de um disjuntor de corrente de avaria reduz o risco de um choque eléctrico.

#### 3) Segurança de pessoas

**a) Esteja atento, observe o que está a fazer e tenha prudência ao trabalhar com a ferramenta eléctrica. Não utilizar uma ferramenta eléctrica quando estiver fatigado ou sob a influência de drogas, álcool ou medicamentos.** Um momento de descuido ao utilizar a ferramenta eléctrica, pode levar a lesões graves.

**b) Utilizar equipamento de protecção pessoal e sempre óculos de protecção.** A utilização de equipamento de protecção pessoal, como máscara de protecção contra pó, sapatos de segurança antiderrapantes, capacete de segurança ou protecção auricular, de acordo com o tipo e aplicação da ferramenta eléctrica, reduz o risco de lesões.

- c) Evitar uma colocação em funcionamento involuntária. Assegure-se de que a ferramenta eléctrica esteja desligada, antes de conectá-la à alimentação de rede e/ou ao acumulador, antes de levantá-la ou de transportá-la.** Se tiver o dedo no interruptor ao transportar a ferramenta eléctrica ou se o aparelho for conectado à alimentação de rede enquanto estiver ligado, poderão ocorrer acidentes.
- d) Remover ferramentas de ajuste ou chaves de boca antes de ligar a ferramenta eléctrica.** Uma ferramenta ou chave que se encontre numa parte do aparelho em movimento pode levar a lesões.
- e) Evite uma posição anormal. Mantenha uma posição firme e mantenha sempre o equilíbrio.** Desta forma é mais fácil controlar a ferramenta eléctrica em situações inesperadas.
- f) Usar roupa apropriada. Não usar roupa larga nem jóias. Mantenha os cabelos, roupas e luvas afastadas de partes em movimento.** Roupas frouxas, cabelos longos ou jóias podem ser agarrados por peças em movimento.
- g) Se for possível montar dispositivos de aspiração ou de recolha, assegure-se de que estejam conectados e utilizados correctamente.** A utilização de uma aspiração de pó pode reduzir o perigo devido ao pó.
- 4) Utilização e manuseio cuidadoso de ferramentas eléctricas**
- a) Não sobrecarregue o aparelho. Utilize a ferramenta eléctrica apropriada para o seu trabalho.** É melhor e mais seguro trabalhar com a ferramenta eléctrica apropriada na área de potência indicada.
- b) Não utilizar uma ferramenta eléctrica com um interruptor defeituoso.** Uma ferramenta eléctrica que não pode mais ser ligada nem desligada, é perigosa e deve ser reparada.
- c) Puxar a ficha da tomada e/ou remover o acumulador antes de executar ajustes no aparelho, de substituir acessórios ou de guardar o aparelho.** Esta medida de segurança evita o arranque involuntário da ferramenta eléctrica.
- d) Guardar ferramentas eléctricas não utilizadas fora do alcance de crianças. Não permita que pessoas que não estejam familiarizadas com o aparelho ou que não tenham lido estas instruções, utilizem o aparelho.** Ferramentas eléctricas são perigosas se forem utilizadas por pessoas inespertas.
- e) Tratar a ferramenta eléctrica com cuidado. Controlar se as partes móveis do aparelho funcionam perfeitamente e não emperram, e se há peças quebradas ou danificadas que possam prejudicar o funcionamento da ferramenta eléctrica. Permitir que peças danificadas sejam reparadas antes da utilização.** Muitos acidentes têm como causa, a manutenção insuficiente de ferramentas eléctricas.
- f) Manter as ferramentas de corte afiadas e limpas.** Ferramentas de corte cuidadosamente tratadas e com cantos de corte afiados emperram com menos frequência e podem ser conduzidas com maior facilidade.
- g) Utilizar a ferramenta eléctrica, acessórios, ferramentas de aplicação, etc. conforme estas instruções. Considerar as condições de trabalho e a tarefa a ser executada.** A utilização de ferramentas eléctricas para outras tarefas a não ser as aplicações previstas, pode levar a situações perigosas.
- 5) Serviço**
- a) Só permita que o seu aparelho seja reparado por pessoal especializado e qualificado e só com peças de reposição originais.** Desta forma é assegurado o funcionamento seguro do aparelho.

## Indicações de segurança para serras de esquadria

- ▶ **A ferramenta eléctrica é fornecida com uma placa de advertência em idioma alemão (marcada com número 2 na figura da ferramenta eléctrica que se encontra na página de esquemas).**

Antes da primeira colocação em funcionamento, deverá colar o adesivo com o texto de advertência no seu idioma nacional sobre a placa de advertência em idioma alemão.

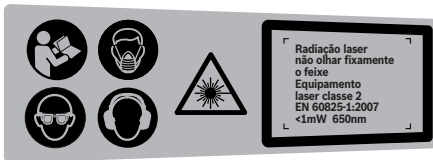

- ▶ **Jamais permita que as placas de advertência na ferramenta eléctrica se tornem irreconhecíveis.**
- ▶ **Jamais se posicione sobre a ferramenta eléctrica.** É possível que ocorram graves lesões se a ferramenta eléctrica tombar ou se por acaso entrar em contacto com a lâmina de serra.
- ▶ **Assegure-se de que a capa de protecção esteja funcionando correctamente e que possa ser movimentada livremente.** Jamais prender a capa de protecção, de modo que permaneça aberta.
- ▶ **Jamais remover resíduos de corte, aparas ou objectos semelhantes da área de corte, enquanto a ferramenta eléctrica estiver a funcionar.** Sempre conduzir primeiramente o braço da ferramenta para a posição de repouso e desligar a ferramenta.
- ▶ **Só conduzir a lâmina de serra em direcção da peça a ser trabalhada quando estiver ligada.** Caso contrário há risco de um contragolpe, se a lâmina de serra se enganchar na peça a ser trabalhada.
- ▶ **Manter os punhos sempre secos, limpos e livres de óleo e gordura.** Punhos gordurosos, são escorregadios e levam à perda de controlo.

- ▶ **Só utilizar a ferramenta eléctrica quando a superfície de trabalho estiver limpa e livre de aparas de madeira, etc.. Sobre a superfície de trabalho não deve se encontrar nenhuma ferramenta de ajuste, só a peça a ser trabalhada.** Pequenos pedaços de madeira ou outros objectos que entrem em contacto com a lâmina de serra, podem ser atirados contra o operador com alta velocidade.
- ▶ **Manter o chão livre de aparas de madeira e de restos de material.** Caso contrário, poderá escorregar ou tropeçar.
- ▶ **A peça a ser trabalhada deve sempre ser fixa com firmeza. Não trabalhar em peças que sejam demasiadamente pequenas para serem fixas.** Caso contrário, a distância entre a sua mão e a lâmina de serra em rotação não será suficiente.
- ▶ **Só utilizar a ferramenta eléctrica para os materiais indicados no capítulo de utilização conforme as disposições.** Caso contrário, é possível que a ferramenta eléctrica seja sobrecarregada.
- ▶ **Se a lâmina de serra emperrar, deverá desligar a serra e não movimentar a peça a ser trabalhada até a lâmina de serra parar. Para evitar um contragolpe, só deverá movimentar a peça a ser trabalhada depois que a lâmina de serra parar.** Eliminar a causa do emperramento da lâmina de serra antes de ligar novamente a ferramenta eléctrica.
- ▶ **Não utilizar lâminas de serra embotadas, rachadas, empenadas ou danificadas.** Lâminas de serra com dentes embotados ou incorrectamente alinhados causam um atrito maior, um contragolpe e emperram devido à fenda de corte apertada.
- ▶ **Sempre utilizar lâminas de serra do tamanho correcto e com orifício de admissão apropriado (p. ex. em forma de estrela ou redondo).** Lâminas de serra não apropriadas para as peças de montagem da lâmina, funcionam desequilibradamente e levam à perda de controlo.
- ▶ **Não utilizar lâminas de serra de aço de alta liga para trabalhos rápidos (aço HSS).** Estas lâminas de serra podem quebrar facilmente.

## 72 | Português

- ▶ **Jamais tocar na lâmina de serra após terminar o trabalho, antes que possa esfriar.** A lâmina de serra torna-se extremamente quente durante o trabalho.
- ▶ **Jamais utilizar a ferramenta sem a placa de alimentação. Uma placa de alimentação defeituosa deve ser substituída.** Se a lâmina de serra for utilizada sem uma placa de alimentação em perfeito estado, poderá provocar lesões.
- ▶ **Controlar o cabo em intervalos regulares e permitir que um cabo danificado seja reparado por um serviço pós-venda autorizado para ferramentas eléctricas Bosch. Substituir cabos de extensão danificados.** Desta forma é assegurada a segurança da ferramenta eléctrica.
- ▶ **Quando não estiver sendo utilizada, a ferramenta eléctrica deverá ser guardada num lugar seguro. Ela deve ser guardada num local seco e que possa ser trancado.** Assim evita-se que a ferramenta eléctrica sofra danos devido ao armazenamento ou que seja operada por pessoas inexperientes.
- ▶ **Não apontar o raio laser na direcção de pessoas nem de animais e não olhar directamente para o raio laser.** Esta ferramenta eléctrica produz raios laser da classe de laser 2, conforme EN 60825-1. Desta forma poderá cegar outras pessoas.
- ▶ **Não substituir o laser montado por um laser de outro tipo.** Um laser não apropriado para esta ferramenta eléctrica pode ser perigoso para pessoas.
- ▶ **Fixar a peça a ser trabalhada.** Uma peça a ser trabalhada fixa com dispositivos de aperto ou com torno de bancada está mais firme do que segurada com a mão.
- ▶ **Jamais abandonar a ferramenta, antes que esta esteja completamente parada.** Ferramentas de trabalho em funcionamento de inércia podem causar lesões.
- ▶ **Não utilizar a ferramenta eléctrica com um cabo danificado. Não tocar no cabo danificado nem puxar a ficha da tomada, se o cabo for danificado durante o trabalho.** Cabos danificados aumentam o risco de um choque eléctrico.

## Símbolos

Os seguintes símbolos podem ser importantes para a utilização da sua ferramenta eléctrica. Os símbolos e os seus significados devem ser memorizados. A interpretação correcta dos símbolos facilita a utilização segura e aprimorada da ferramenta eléctrica.

Símbolo	Significado
	▶ Usar uma máscara de protecção contra pó.
	▶ Usar óculos de protecção.





## Símbolo

## Significado



- ▶ **Usar protecção auricular.** Ruídos podem provocar a surdez.



- ▶ **Manter as suas mãos afastadas da área de corte enquanto a ferramenta eléctrica estiver em funcionamento.** Há perigo de lesões se houver contacto com a lâmina de serra.



- ▶ **Não apontar o raio laser na direcção de pessoas nem de animais e não olhar directamente para o raio laser.** Esta ferramenta eléctrica produz raios laser da classe de laser 2, conforme EN 60825-1. Desta forma poderá cegar outras pessoas.

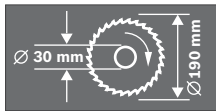

Observe as dimensões da lâmina de serra. Não deve haver folga entre o diâmetro do orifício e o fuso da ferramenta. Não utilizar adaptadores nem redutores.



- ▶ **Área perigosa! Manter as mãos, os dedos e os braços afastados desta área.**



A protecção para o transporte **29** facilita o manuseio da ferramenta eléctrica durante o transporte para outros locais de utilização.

- A protecção para transporte **29** está completamente premida para dentro:  
Proteger a ferramenta eléctrica  
(posição de transporte)
- A protecção para transporte **29** está completamente puxada para fora:  
Liberar a ferramenta eléctrica  
(posição de trabalho)



#### **Apenas países da União Europeia:**

Não deitar ferramentas eléctricas no lixo doméstico!

De acordo com a directiva europeia 2002/96/CE para aparelhos eléctricos e electrónicos velhos, e com as respectivas realizações nas leis nacionais, as ferramentas eléctricas que não servem mais para a utilização, devem ser enviadas separadamente a uma reciclagem ecológica.

## Descrição de funções



**Devem ser lidas todas as indicações de advertência e todas as instruções.** O desrespeito das advertências e instruções apresentadas abaixo pode causar choque eléctrico, incêndio e/ou graves lesões.

### Utilização conforme as disposições

A ferramenta é destinada à utilização como aparelho estacionário, para cortes longitudinais e transversais, rectos, em madeira. Há a possibilidade de realizar ângulos de meia-esquadria horizontais de  $-47^\circ$  a  $+47^\circ$ , assim como ângulos de meia-esquadria verticais de  $0^\circ$  a  $45^\circ$ .

A ferramenta eléctrica foi projectada com uma potência apropriada para serrar madeira dura e macia.

A ferramenta eléctrica não é apropriada para serrar alumínio nem outros metais não-ferrosos.

### Componentes ilustrados

A numeração dos componentes ilustrados refere-se à apresentação da ferramenta eléctrica na página de esquemas.

- 1 Punho
- 2 Placa de advertência laser
- 3 Alavanca para soltar o braço da ferramenta
- 4 Capa de protecção
- 5 Capa de protecção pendular
- 6 Rolo de deslize
- 7 Orifícios para montagem
- 8 Mesa para serrar
- 9 Manípulo de fixação para qualquer ângulo de meia-esquadria (horizontal)
- 10 Protecção contra queda
- 11 Placa de alimentação
- 12 Indicador de ângulo (horizontal)
- 13 Escala para ângulo de meia-esquadria (horizontal)
- 14 Alongamento da mesa de trabalho
- 15 Carril limitador
- 16 Sargento
- 17 Punho de aperto para qualquer ângulo de meia-esquadria (vertical)
- 18 Esbarro de profundidade
- 19 Saco de pó
- 20 Interruptor de ligar-desligar
- 21 Interruptor para laser (marcação da linha de corte)
- 22 Expulsão de aparas
- 23 Orifícios para sargentos
- 24 Punho de transporte
- 25 Chave de sextavado interior (6 mm)
- 26 Parafuso de fixação do dispositivo de tracção
- 27 Cavidades de pega
- 28 Fixação para a extensão da mesa de serra (na ferramenta eléctrica)
- 29 Protecção para o transporte
- 30 Bloqueio do fuso
- 31 Compartimento da pilha
- 32 Fixação para extensão da mesa de serra (na segunda extensão da mesa de serra)
- 33 Parafuso de sextavado interior (6 mm) para fixação da lâmina de serra
- 34 Flange de aperto
- 35 Flange de aperto interior
- 36 Lâmina de serra
- 37 Parafuso de orelhas
- 38 Tirante roscado
- 39 Indicador de ângulo (vertical)
- 40 Escala para ângulo de meia-esquadria (vertical)
- 41 Dispositivo de tracção
- 42 Esbarro da carcaça para o esbarro de profundidade
- 43 Parafusos para a placa de alimentação

**Acessórios apresentados ou descritos não pertencem ao volume de fornecimento padrão. Todos os acessórios encontram-se no nosso programa de acessórios.**

**Dados técnicos**

Serra para painéis		PCM 7 S
Nº do produto		3 603 M01 3..
Potência nominal consumida	W	1200
Nº de rotações em ponto morto	min <sup>-1</sup>	4800
Tipo de laser	nm	650
	mW	< 1
Classe de laser		2
Peso conforme EPTA-Procedure 01/2003	kg	11,8
Classe de protecção		□/II

Admissíveis dimensões da peça a ser trabalhada (máximo/mínimo), veja página 80.

As indicações valem para tensões nominais [U] de 230 V. Estas indicações podem variar dependendo de tensões inferiores e dos modelos específicos dos países.

Observar o número de produto na placa de características da sua ferramenta eléctrica. A designação comercial das ferramentas eléctricas individuais pode variar.

**Medidas de lâminas de serra apropriadas**

Diâmetro da lâmina de serra	mm	190
Espessura da lâmina mestre	mm	1,4–2,5
Diâmetro do orifício	mm	30

**Informação sobre ruídos/vibrações**

Valores de medição para ruídos, averiguados conforme EN 61029.

O nível de ruído avaliado como A do aparelho é tipicamente: Nível de pressão acústica 94 dB(A); Nível de potência acústica 107 dB(A). Incerteza K=3 dB.

**Usar protecção auricular!**

Valores totais de vibração (soma dos vectores de três direcções) determinados conforme EN 61029:

valor de emissão de vibrações  $a_h < 2,5 \text{ m/s}^2$ , incerteza  $K = 1,5 \text{ m/s}^2$ .

O nível de oscilações indicado nestas instruções de serviço foi medido de acordo com um processo de medição normalizado pela norma EN 61029 e pode ser utilizado para a comparação de aparelhos. Ele também é apropriado para uma avaliação provisória da carga de vibrações. O nível de vibrações indicado representa as aplicações principais da ferramenta eléctrica. Se a ferramenta eléctrica for utilizada para outras aplicações, com outras ferramentas de trabalho ou com manutenção insuficiente, é possível que o nível de vibrações seja diferente. Isto pode aumentar sensivelmente a carga de vibrações para o período completo de trabalho.

Para uma estimativa exacta da carga de vibrações, também deveriam ser considerados os períodos nos quais o aparelho está desligado ou funciona, mas não está sendo utilizado. Isto pode reduzir a carga de vibrações durante o completo período de trabalho.

Além disso também deverão ser estipuladas medidas de segurança para proteger o operador contra o efeito de vibrações, como por exemplo: Manutenção de ferramentas eléctricas e de ferramentas de trabalho, manter as mãos quentes e organização dos processos de trabalho.

**Declaração de conformidade** 

Declaramos sob nossa exclusiva responsabilidade que o produto descrito em “Dados técnicos” cumpre as seguintes normas ou documentos normativos: EN 61029, EN 60825-1 conforme as disposições das directivas 2004/108/CE, 2006/42/EG.

Processo técnico em:

Robert Bosch GmbH, Dept. PT/ESC,  
D-70745 Leinfelden-Echterdingen

Dr. Egbert Schneider  
Senior Vice President  
Engineering

Dr. Eckerhard Strötgen  
Head of Product  
Certification

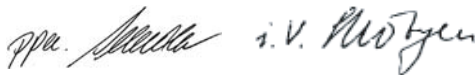

Robert Bosch GmbH, Power Tools Division  
D-70745 Leinfelden-Echterdingen  
Leinfelden, 22.07.2010

## Montagem

- ▶ **Evitar um arranque involuntário da ferramenta eléctrica. A ficha de rede não deve estar conectada à alimentação de rede durante a montagem e durante todos trabalhos na ferramenta eléctrica.**

### Volume de fornecimento



Para tal deverá observar a apresentação do volume de fornecimento no início da instrução de serviço.

Antes de colocar a ferramenta eléctrica em funcionamento pela primeira vez, deverá verificar se todas as peças especificadas abaixo foram fornecidas:

- Serra de painéis com lâmina de serra pré-montada
- Saco de pó **19**
- Extensão da mesa de trabalho **14** (2x)
- Sargento **16**
- Chave de sextavado interior **25**
- Pilhas (2x, tamanho LR03, 1,5 V)

**Nota:** Verificar se a ferramenta eléctrica apresenta danos.

Antes de utilizar a ferramenta eléctrica, deverá controlar cuidadosamente todos os dispositivos de protecção e peças levemente danificadas e verificar se estão funcionando correctamente. Controlar se as peças móveis funcionam perfeitamente e não emperram, ou se há peças danificadas. Todas as peças devem ser montadas correctamente e corresponder a todas exigências, para que seja assegurado um funcionamento impecável.

Dispositivos de segurança e peças danificados devem ser devidamente reparados ou substituídos por uma oficina especializada.

### Ferramentas necessárias além das fornecidas:

- Chave de fendas em cruz

### Montagem de componentes individuais

- Retirar todas as peças fornecidas cuidadosamente das respectivas embalagens.
- Remover todo o material de embalagem da ferramenta eléctrica e dos acessórios fornecidos.
- Para facilitar o trabalho de montagem dos elementos do aparelho fornecidos, deverá verificar se a ferramenta eléctrica se encontra na posição de transporte.

### Introduzir as pilhas (veja figura A)

- Abrir o compartimento das pilhas **31**.
- Introduzir as pilhas fornecidas conforme a polarização prevista.
- Fechar o compartimento de pilhas.

### Montar a extensão da mesa de serra (veja figura B)

As extensões da mesa de serra **14** podem ser posicionadas no lado esquerdo ou direito ou na frente da ferramenta eléctrica.

O sistema de encaixe flexível possibilita inúmeras variantes de extensão (veja figura H).

- Introduzir, de acordo com as necessidades, as extensões da mesa de serra **14** nas fixações **28** da ferramenta eléctrica ou nas fixações **32** da segunda extensão da mesa de serra.

### Montagem estacionária ou flexível

- ▶ **Para assegurar um manuseio seguro, é necessário que, antes da utilização, a ferramenta eléctrica seja montada sobre uma superfície de trabalho plana e estável (p. ex. bancada de trabalho).**

### Montagem numa superfície de trabalho (veja figura D1)

- Atarraxar ou desatarraxar a protecção contra queda **10** até a ferramenta eléctrica estar recta sobre a superfície de trabalho.
- Fixar a ferramenta eléctrica à superfície de trabalho com uma união roscada apropriada. Para tal servem os orifícios **7**.

### Montagem a uma mesa de trabalho Bosch (veja figura D2)

As mesas de trabalho da Bosch (por ex. PTA 2400) oferecem firmeza à ferramenta eléctrica, sobre qualquer solo, devido aos pés de altura ajustável. As mesas de trabalho possuem bases de apoio para peças a serem trabalhadas para apoiar peças longas.

**Nota:** Neste caso só devem ser utilizados os apoios para peças a serem trabalhadas, da mesa de trabalho, para apoiar peças longas e não as extensões da mesa de serra **14** da ferramenta eléctrica.

- ▶ **Ler todas as indicações de advertência e instruções fornecidas com a mesa de trabalho.** O desrespeito das indicações de advertência e das instruções pode causar choque eléctrico, queimaduras e/ou graves lesões.
- ▶ **Montar correctamente a mesa de trabalho, antes de montar a ferramenta eléctrica.** É importante que a montagem seja perfeita, para evitar o risco de desmoronamento.
- Montar a ferramenta eléctrica na posição de transporte sobre a mesa de trabalho.

### Aspiração de pó/de aparas

Pós de materiais como por exemplo, tintas que contém chumbo, alguns tipos de madeira, minerais e metais, podem ser nocivos à saúde. O contacto ou a inalação dos pós pode provocar reacções alérgicas e/ou doenças nas vias respiratórias do utilizador ou das pessoas que se encontrem por perto.

Certos pós, como por exemplo pó de carvalho e faia são considerados como sendo cancerígenos, especialmente quando juntos com substâncias para o tratamento de madeiras (cromato, preservadores de madeira). Material que contém asbesto só deve ser processado por pessoal especializado.

- Utilizar sempre uma aspiração de pó.
- Assegurar uma boa ventilação do local de trabalho.
- É recomendável usar uma máscara de protecção respiratória com filtro da classe P2.

Observe as directivas para os materiais a serem trabalhados, vigentes no seu país.

A aspiração de pó/de aparas pode ser bloqueada por pó, aparas ou por estilhaços da peça a ser trabalhada.

- Desligar a ferramenta eléctrica e puxar a ficha de rede da tomada.
- Aguardar até que a lâmina de serra esteja completamente parada.
- Verificar a causa do bloqueio e eliminá-la.

### Aspiração própria (veja figura C)

- Encaixar o saco de pó **19** sobre a expulsão de aparas **22**.

Ao serrar, o saco de pó não deve entrar em contacto com as peças móveis do aparelho.

Esvaziar o saco de pó a tempo.

### Aspiração externa

Para a aspiração também é possível conectar a mangueira de um aspirador de pó (Ø 36 mm) à expulsão de aparas **22**.

O aspirador de pó deve ser apropriado para o material a ser trabalhado.

Utilizar um aspirador especial para aspirar pó que seja extremamente nocivo à saúde, cancerígeno ou seco.

### Troca de ferramenta (veja figuras E1–E4)

- ▶ **Antes de todos trabalhos na ferramenta eléctrica deverá puxar a ficha de rede da tomada.**
- ▶ **Para a montagem da lâmina de serra é necessário usar luvas de protecção.** Há perigo de lesões no caso de um contacto com a lâmina de serra.

Só utilizar lâminas de serra com uma máxima velocidade admissível superior à velocidade da marcha em vazio da ferramenta eléctrica.

Só utilizar lâminas de serra que correspondam aos dados característicos indicados nesta instrução de serviço e que sejam controlados conforme EN 847-1 e respectivamente marcados.

Só usar lâminas de serra recomendadas pelo fabricante desta ferramenta eléctrica e apropriadas para o material com que deseja trabalhar.

### Desmontar a lâmina de serra

- Colocar a ferramenta eléctrica na posição de trabalho.
- Girar o parafuso de sextavado interior **33** com a chave de sextavado interior **25** fornecida e ao mesmo tempo premir o bloqueio do fuso **30** até engatar.
- Manter o bloqueio do veio **30** premido e desatarraxar o parafuso **33** no sentido dos ponteiros do relógio (rosca à esquerda!).
- Retirar o flange de aperto **34**.
- Premir a alavanca **3** e deslocar a capa de protecção pendular **5** completamente para trás.
- Manter a capa de protecção pendular nesta posição e retirar a lâmina de serra **36**.
- Reconduzir a capa de protecção pendular lentamente para baixo.

### Montar a lâmina de serra

Se necessário, deverá limpar todas as partes antes de serem montadas.

- Premir a alavanca **3** e deslocar a capa de protecção pendular **5** completamente para trás e mantê-la nesta posição.
- Colocar a nova lâmina de serra no flange de aperto interior **35**.

► **Durante a montagem, deverá observar que o sentido de corte dos dentes (sentido da seta sobre a lâmina de corte) coincida com o sentido da seta sobre a capa de protecção!**

- Reconduzir a capa de protecção pendular lentamente para baixo.
- Colocar o flange de aperto **34** e o parafuso **33**.

Premir o bloqueio do veio **30** até ele engatar e apertar o parafuso no sentido contrário dos ponteiros do relógio.

## Funcionamento

► **Antes de todos trabalhos na ferramenta eléctrica deverá puxar a ficha de rede da tomada.**

### Protecção para o transporte (veja figura F)

A protecção para o transporte **29** facilita o manuseio da ferramenta eléctrica durante o transporte para outros locais de utilização.

### Liberar a ferramenta eléctrica (posição de trabalho)

- Premir o braço da ferramenta no punho **1** um pouco para baixo, para aliviar a protecção para o transporte **29**.
- Puxar a protecção para o transporte **29** completamente para fora.
- Conduzir lentamente o braço da ferramenta para cima.

### Proteger a ferramenta eléctrica (posição de transporte)

- Soltar o parafuso de fixação **26**, se estiver apertado. Puxar o braço da ferramenta completamente para frente e reapertar o parafuso de fixação.
- Atarraxar o esbarro de profundidade **18** completamente para cima. (veja “Ajustar o esbarro de profundidade”, página 81)
- Apertar o manípulo de fixação **9** para travar a mesa de serra **8**.
- Premir a alavanca **3** e virar ao mesmo tempo o braço da ferramenta no punho **1** para baixo até que a protecção de transporte **29** possa ser premida completamente para dentro.

O braço da ferramenta está agora seguramente travado para o transporte.

### Fixar a peça a ser trabalhada (veja figura G)

A peça a ser trabalhada deverá ser sempre firmemente fixa, para assegurar uma segurança ideal de trabalho.

Não trabalhar peças que sejam demasiadamente pequenas para serem fixas.

- Premir a peça a ser trabalhada firmemente contra o carril limitador **15**.
- Introduzir um dos sargentos **16**, fornecidos com o aparelho, num dos orifícios **23** previstos para tal.
- Soltar o parafuso de orelhas **37** e adaptar o sargento à peça a ser trabalhada. Reapertar a porca de orelhas.
- Girar o sargento **38** para fixar a peça a ser trabalhada.

#### Soltar a peça a ser trabalhada

- Para soltar o sargento, deverá girar o tirante roscado **38** no sentido contrário dos ponteiros do relógio.

#### Alongar a mesa de serra (veja figura H)

Apoiar ou escorar as extremidades de peças compridas.

O sistema de encaixe flexível das extensões da mesa de serra **14** possibilita inúmeras variantes de extensões.

- Introduzir, de acordo com as necessidades, as extensões da mesa de serra **14** nas fixações **28** da ferramenta eléctrica ou nas fixações **32** da segunda extensão da mesa de serra.

#### Ajustar ao ângulo de chanfradura

- **Nunca accionar o interruptor de ligar-desligar 20 ao ajustar o ângulo de meia-esquadria.** Se, por este motivo, a ferramenta eléctrica arrancar involuntariamente, há perigo de lesões.

#### Ajustar ângulos de meia-esquadria horizontais

O ângulo de meia-esquadria horizontal pode ser ajustado numa faixa de 47° (na esquerda) a 47° (na direita).

- Soltar o manípulo de fixação **9**, se estiver apertado.
- Girar a mesa de serra **8**, pelo manípulo de fixação, para a esquerda ou direita, até o indicador de ângulo **12** indicar o ângulo de chanfradura desejado.
- Reapertar o manípulo de fixação **9**.

**Para um ajuste rápido e preciso de ângulos de chanfradura utilizados com frequência**, a mesa de serra **8** engata nos seguintes ângulos padronizados:

-45° / -30° / -22,5° / -15° /  
0° / 15° / 22,5° / 30° / 45°

#### Ajustar ângulos de meia-esquadria verticais (veja figura I)

O ângulo de meia-esquadria vertical pode ser ajustado numa faixa de 0° a 45°.

- Soltar o punho de aperto **17**.
- Deslocar o braço da ferramenta no punho **1**, até o indicador de ângulo **39** indicar o ângulo de meia-esquadria desejado.
- Segurar o braço da ferramenta nesta posição e reapertar o punho de aperto **17**.

**Para o ajuste rápido e preciso dos ângulos padrões de 0° e 45°**, existem limitadores na caixa do aparelho.

- Soltar o punho de aperto **17**.
- Para tal, deverá deslocar o braço da ferramenta no punho **1** completamente para a direita (0°) ou completamente para a esquerda (45°).
- Reapertar o punho de aperto **17**.

#### Colocação em funcionamento

- **Observar a tensão de rede! A tensão da fonte de corrente deve coincidir com a indicada na chapa de identificação da ferramenta eléctrica. Ferramentas eléctricas marcadas para 230 V também podem ser operadas com 220 V.**

#### Ligar (veja figura J)

- Para **colocar em funcionamento** é necessário premir o interruptor de ligar-desligar **20** e mantê-lo premido.

**Nota:** Por motivos de segurança o interruptor de ligar-desligar **20** não pode ser travado, mas deve permanecer premido durante o funcionamento.

Só é possível conduzir o braço da ferramenta para baixo, premindo a alavanca **3**.

- Para **serrar** deverá, além de accionar o interruptor de ligar-desligar **20**, premir a alavanca **3**.

**Desligar**

- Para **desligar**, deverá soltar o interruptor de ligar-desligar **20**.

**Indicações de trabalho****Indicações gerais para serrar**

- ▶ **Sempre apertar bem o manipulador de fixação 9 e o punho de aperto 17 antes de serrar.** Caso contrário a lâmina de serra poderá emperrar na peça a ser trabalhada.
- ▶ **Antes de todos os cortes, deverá assegurar-se de que a lâmina de serra não possa de modo algum entrar em contacto com o carril limitador, com os sargentos ou com qualquer outras partes do aparelho. Se houverem limitadores auxiliares montados, estes deverão ser removidos ou respectivamente adaptados.**

Proteger a lâmina de serra contra golpes e pancadas. A lâmina de serra não deve ser exposta a nenhuma pressão lateral.

Não trabalhar peças empenadas. A peça a ser trabalhada deve sempre ter um lado recto para encostar no carril de esbarro.

Apoiar ou escorar as extremidades de peças compridas.

**Marcar a linha de corte (veja figura K)**

O raio laser indica a linha de corte da lâmina de serra. Desta forma é possível posicionar exactamente a peça a ser trabalhada, sem necessidade de abrir a capa de protecção pendular.

- Para tal deverá ligar o raio laser com o interruptor **21**.
- Alinhar a sua marcação na peça a ser trabalhada ao lado direito da linha do laser.

**Posição do operador (veja figura L)**

- ▶ **Não se posicione em uma linha com a lâmina de serra, na frente da ferramenta eléctrica, mas sempre deslocado lateralmente em relação à lâmina de serra.** Desta forma o seu corpo estará protegido contra um possível contragolpe.
- Manter as mãos, os dedos e os braços afastados da lâmina de serra em rotação.
- Não cruze os braços na frente do braço da ferramenta.

**Dimensões admissíveis da peça a ser trabalhada**

**Máximas** peças a serem trabalhadas:

Ângulo de meia-esquadria	Altura x largura	
	horizontal	vertical
0°	0°	40 x 220mm
45°	0°	40 x 150mm
0°	45°	18 x 220mm
45°	45°	18 x 150mm

**Mínimas** peças a serem trabalhadas

(= todas as peças a serem trabalhadas, que podem ser fixar com o sargento **16** fornecido, do lado esquerdo ou direito da lâmina de serra): 100 x 40 mm (comprimento x largura)

**máx. profundidade de corte (0°/0°):** 40 mm

**Serrar sem movimento de tracção (cortar) (veja figura M)**

- Para cortes sem movimento de tracção (pequenas peças), deverá soltar o parafuso de fixação **26**, caso estiver apertado. Empurrar o braço da ferramenta completamente no sentido do carril limitador **15** e reapertar o parafuso de fixação **26**.
- Fixar a peça a ser trabalhada de acordo com as dimensões.
- Ajustar o ângulo de meia-esquadria desejado.
- Ligar a ferramenta eléctrica.
- Premir a alavanca **3** e conduzir o braço da ferramenta, com o punho **1**, lentamente para baixo.
- Serrar a peça com avanço uniforme.
- Desligar a ferramenta eléctrica e aguardar até a lâmina de serra estar completamente parada.
- Conduzir lentamente o braço da ferramenta para cima.

**Serrar com movimento de tracção**

- Para cortes com ajuda do dispositivo de tracção **41** (peças largas), deverá soltar o parafuso de fixação **26**, caso estiver apertado.
- Fixar a peça a ser trabalhada de acordo com as dimensões.



- Ajustar o ângulo de meia-esquadria desejado.
- Afastar o braço da ferramenta do carril limitador **15**, até a lâmina de serra estar na frente da peça a ser trabalhada.
- Ligar a ferramenta eléctrica.
- Premir a alavanca **3** e conduzir o braço da ferramenta, com o punho **1**, lentamente para baixo.
- Premir então o braço da ferramenta no sentido do carril limitador **15** e serrar a peça com avanço uniforme.
- Desligar a ferramenta eléctrica e aguardar até a lâmina de serra estar completamente parada.
- Conduzir lentamente o braço da ferramenta para cima.

#### Ajustar o esbarro de profundidade (serrar ranhuras) (veja figura N)

O limitador de profundidade deve ser ajustado, se desejar serrar uma ranhura.

- Movimentar o braço da ferramenta, pelo punho **1**, até a posição na qual é alcançada a profundidade desejada da ranhura.
- Aparafusar o limitador de profundidade **18** no sentido dos ponteiros do relógio, até a extremidade do parafuso encostar no limitador da carcaça **42**.
- Conduzir lentamente o braço da ferramenta para cima.

#### Substituir a placa de alimentação (veja figura O)

A placa de alimentação vermelha **11** pode desgastar-se após um longo período de uso da ferramenta eléctrica.

Placas de alimentação defeituosas devem ser substituídas.

- Colocar a ferramenta eléctrica na posição de trabalho.
- Desatarraxar os parafusos **43** com uma chave de fenda em cruz e retirar a placa de alimentação velha.
- Colocar uma nova placa de alimentação e reatarraxar todos os parafusos **43**.

#### Trabalhar tramelas perfiladas

Tramelas perfiladas podem ser trabalhadas de duas maneiras:

- encostado no carril limitador
- apoiadas de forma plana sobre a mesa de serrar

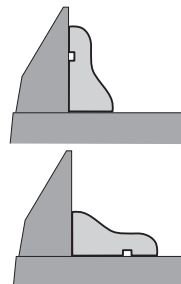

Além disso, é possível executar cortes com ou sem movimento de tracção, independente da largura da tramela perfilada.

Sempre deverá testar o ângulo de meia-esquadria ajustado num pedaço de madeira que for deitar fora.

#### Transporte (veja figura P)

Antes de um transporte da ferramenta eléctrica é necessário executar os seguintes passos:

- Colocar a ferramenta eléctrica na posição de transporte.
- Encaixar as extensões da mesa de serra **14** nas fixações dianteiras **28** da ferramenta eléctrica.
- Remover todos os acessórios que não estão montados firmemente na ferramenta eléctrica.
- Se possível, as lâminas de serra não utilizadas devem ser colocadas dentro de um recipiente fechado durante o transporte.
- Transportar a ferramenta eléctrica pelo punho de transporte **24** ou pelas cavidades **27** na lateral da mesa de serrar.

► **A ferramenta eléctrica só deve ser transportada pelos dispositivos de transporte e jamais pelos dispositivos de protecção.**

## Manutenção e serviço

### Manutenção e limpeza

► **Antes de todos trabalhos na ferramenta eléctrica deverá puxar a ficha de rede da tomada.**

Se a ferramenta eléctrica falhar apesar de cuidadosos processos de fabricação e de teste, a reparação deverá ser executada por uma oficina de serviço autorizada para ferramentas eléctricas Bosch.

Para todas as questões e encomendas de peças sobressalentes é imprescindível indicar o número de produto de 10 dígitos como consta na placa de características da ferramenta eléctrica.

### Limpeza

Manter a ferramenta eléctrica e as aberturas de ventilação sempre limpas, para trabalhar bem e de forma segura.

A capa de protecção pendular deve sempre movimentar-se livremente e fechar-se automaticamente. Portanto deverá manter a área em volta da capa de protecção pendular sempre limpa.

Após cada etapa de trabalho deverá remover o pó e as aparas, soprando com ar comprimido ou limpando com um pincel.

Limpar o rolo de deslize **6** em intervalos regulares.

### Acessórios

#### Lâminas de serra para madeira e materiais de placas, painéis e tramelas

Lâmina de serra 190 x 30 mm, 40 dentes.....	2 609 256 821
Lâmina de serra 190 x 30 mm, 12 dentes.....	2 609 256 868
Lâmina de serra 190 x 30 mm, 24 dentes.....	2 608 640 615
Lâmina de serra 190 x 30 mm, 60 dentes.....	2 608 641 188

### Serviço pós-venda e assistência ao cliente

O serviço pós-venda responde às suas perguntas a respeito de serviços de reparação e de manutenção do seu produto, assim como das peças sobressalentes. Desenhos explodidos e informações sobre peças sobressalentes encontram-se em:

**www.bosch-pt.com**

A nossa equipa de consultores Bosch esclarece com prazer todas as suas dúvidas a respeito da compra, aplicação e ajuste dos produtos e acessórios.

#### Portugal

Robert Bosch LDA  
Avenida Infante D. Henrique  
Lotes 2E – 3E  
1800 Lisboa  
Tel.: +351 (021) 8 50 00 00  
Fax: +351 (021) 8 51 10 96

#### Brasil

Robert Bosch Ltda.  
Caixa postal 1195  
13065-900 Campinas  
Tel.: +55 (0800) 70 45446  
[www.bosch.com.br/contacto](http://www.bosch.com.br/contacto)

### Eliminação

Ferramentas eléctricas, acessórios e embalagens devem ser enviados a uma reciclagem ecológica de matérias primas.

Não deitar ferramentas eléctricas no lixo doméstico!

#### Apenas países da União Europeia:



De acordo com a directiva europeia 2002/96/CE para aparelhos eléctricos e electrónicos velhos, e com as respectivas realizações nas leis nacionais, as ferramentas eléctricas que não servem mais

para a utilização, devem ser enviadas separadamente a uma reciclagem ecológica.

**Sob reserva de alterações.**

## Norme di sicurezza

### Avvertenze generali di pericolo per elettroutensili

**⚠ ATTENZIONE** Durante l'uso di elettroutensili devono essere osservate le seguenti misure di sicurezza fondamentali per la protezione contro scosse elettriche, pericolo di lesioni ed incendio.

**Leggere tutte queste indicazioni prima di utilizzare il presente elettroutensile e conservare accuratamente le indicazioni di sicurezza.**

Il termine «elettrotensile» utilizzato nelle indicazioni di sicurezza si riferisce ad utensili elettrici alimentati dalla rete (con cavo di rete) e ad utensili elettrici alimentati a batteria (senza cavo di rete).

#### 1) Sicurezza della postazione di lavoro

**a) Tenere la postazione di lavoro sempre pulita e ben illuminata.** Il disordine oppure zone della postazione di lavoro non illuminate possono essere causa di incidenti.

**b) Evitare d'impiegare l'elettrotensile in ambienti soggetti al rischio di esplosioni nei quali si abbia presenza di liquidi, gas o polveri infiammabili.** Gli elettroutensili producono scintille che possono far infiammare la polvere o i gas.

**c) Tenere lontani i bambini ed altre persone durante l'impiego dell'elettrotensile.** Eventuali distrazioni potranno comportare la perdita del controllo sull'elettrotensile.

#### 2) Sicurezza elettrica

**a) La spina di allacciamento alla rete dell'elettrotensile deve essere adatta alla presa. Evitare assolutamente di apportare modifiche alla spina. Non impiegare spine adattatrici assieme ad elettroutensili dotati di collegamento a terra.** Le spine non modificate e le prese adatte allo scopo riducono il rischio di scosse elettriche.

**b) Evitare il contatto fisico con superfici collegate a terra, come tubi, riscaldamenti, cucine elettriche e frigoriferi.**

Sussiste un maggior rischio di scosse elettriche nel momento in cui il corpo è messo a massa.

**c) Custodire l'elettrotensile al riparo dalla pioggia o dall'umidità.** La penetrazione dell'acqua in un elettroutensile aumenta il rischio di una scossa elettrica.

**d) Non usare il cavo per scopi diversi da quelli previsti ed, in particolare, non usarlo per trasportare o per appendere l'elettrotensile oppure per estrarre la spina dalla presa di corrente. Non avvicinare il cavo a fonti di calore, olio, spigoli taglienti e neppure a parti della macchina che siano in movimento.** I cavi danneggiati o aggrovigliati aumentano il rischio d'insorgenza di scosse elettriche.

**e) Qualora si voglia usare l'elettrotensile all'aperto, impiegare solo ed esclusivamente cavi di prolunga che siano adatti per l'impiego all'esterno.** L'uso di un cavo di prolunga omologato per l'impiego all'esterno riduce il rischio d'insorgenza di scosse elettriche.

**f) Qualora non fosse possibile evitare di utilizzare l'elettrotensile in ambiente umido, utilizzare un interruttore di sicurezza.** L'uso di un interruttore di sicurezza riduce il rischio di una scossa elettrica.

#### 3) Sicurezza delle persone

**a) È importante concentrarsi su ciò che si sta facendo e maneggiare con giudizio l'elettrotensile durante le operazioni di lavoro. Non utilizzare mai l'elettrotensile in caso di stanchezza oppure quando ci si trovi sotto l'effetto di droghe, bevande alcoliche e medicinali.** Un attimo di distrazione durante l'uso dell'elettrotensile può essere causa di gravi incidenti.

**b) Indossare sempre equipaggiamento protettivo individuale nonché occhiali protettivi.** Indossando abbigliamento di protezione personale come la maschera per polveri, scarpe di sicurezza che non scivolino, elmetto di protezione oppure protezione acustica a seconda del tipo e dell'applicazione dell'elettrotensile, si riduce il rischio di incidenti.

- c) Evitare l'accensione involontaria dell'elettro utensile. Prima di collegarlo alla rete di alimentazione elettrica e/o alla batteria ricaricabile, prima di prenderlo oppure prima di iniziare a trasportarlo, assicurarsi che l'elettro utensile sia spento.** Tenendo il dito sopra l'interruttore mentre si trasporta l'elettro utensile oppure collegandolo all'alimentazione di corrente con l'interruttore inserito, si vengono a creare situazioni pericolose in cui possono verificarsi seri incidenti.
- d) Prima di accendere l'elettro utensile togliere gli attrezzi di regolazione o la chiave inglese.** Un accessorio oppure una chiave che si trovi in una parte rotante della macchina può provocare seri incidenti.
- e) Evitare una posizione anomala del corpo. Avere cura di mettersi in posizione sicura e di mantenere l'equilibrio in ogni situazione.** In questo modo è possibile controllare meglio l'elettro utensile in caso di situazioni inaspettate.
- f) Indossare vestiti adeguati. Non indossare vestiti larghi, né portare bracciali e catenine. Tenere i capelli, i vestiti ed i guanti lontani da pezzi in movimento.** Vestiti lenti, gioielli o capelli lunghi potranno impigliarsi in pezzi in movimento.
- g) In caso fosse previsto il montaggio di dispositivi di aspirazione della polvere e di raccolta, assicurarsi che gli stessi siano collegati e che vengano utilizzati correttamente.** L'utilizzo di un'aspirazione polvere può ridurre lo svilupparsi di situazioni pericolose dovute alla polvere.
- 4) Trattamento accurato ed uso corretto degli elettro utensili**
- a) Non sottoporre la macchina a sovraccarico. Per il proprio lavoro, utilizzare esclusivamente l'elettro utensile esplicitamente previsto per il caso.** Con un elettro utensile adatto si lavora in modo migliore e più sicuro nell'ambito della sua potenza di prestazione.
- b) Non utilizzare mai elettro utensili con interruttori difettosi.** Un elettro utensile con l'interruttore rotto è pericoloso e deve essere agguistato.
- c) Prima di procedere ad operazioni di regolazione sulla macchina, prima di sostituire parti accessorie oppure prima di posare la macchina al termine di un lavoro, estrarre sempre la spina dalla presa della corrente e/o estrarre la batteria ricaricabile.** Tale precauzione eviterà che l'elettro utensile possa essere messo in funzione involontariamente.
- d) Quando gli elettro utensili non vengono utilizzati, conservarli al di fuori del raggio di accesso di bambini. Non fare usare l'elettro utensile a persone che non siano abituate ad usarlo o che non abbiano letto le presenti istruzioni.** Gli elettro utensili sono macchine pericolose quando vengono utilizzati da persone non dotate di sufficiente esperienza.
- e) Eseguire la manutenzione dell'elettro utensile operando con la dovuta diligenza. Accertarsi che le parti mobili della macchina funzionino perfettamente, che non s'inzeppino e che non ci siano pezzi rotti o danneggiati al punto da limitare la funzione dell'elettro utensile stesso. Prima di iniziare l'impiego, far riparare le parti danneggiate.** Numerosi incidenti vengono causati da elettro utensili la cui manutenzione è stata effettuata poco accuratamente.
- f) Mantenere gli utensili da taglio sempre affilati e puliti.** Gli utensili da taglio curati con particolare attenzione e con taglienti affilati s'inzeppano meno frequentemente e sono più facili da condurre.
- g) Utilizzare l'elettro utensile, gli accessori opzionali, gli utensili per applicazioni specifiche ecc., sempre attenendosi alle presenti istruzioni. Così facendo, tenere sempre presente le condizioni di lavoro e le operazioni da eseguire.** L'impiego di elettro utensili per usi diversi da quelli consentiti potrà dar luogo a situazioni di pericolo.

## 5) Assistenza

- a) **Fare riparare l'elettrotensile solo ed esclusivamente da personale specializzato e solo impiegando pezzi di ricambio originali.** In tale maniera potrà essere salvaguardata la sicurezza dell'elettrotensile.

### Indicazioni di sicurezza per seghe troncatrici

- ▶ **L'elettrotensile viene consegnato con una targhetta di indicazione di pericolo in lingua tedesca (contrassegnata con il numero di riferimento 2 nell'illustrazione dell'elettrotensile sulla pagina con la rappresentazione grafica).**  
**Prima della messa in esercizio, applicare sulla targhetta di pericolo in lingua tedesca l'autoadesivo nella lingua del Vostro Paese che trovate fornito a corredo.**

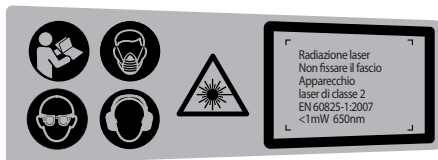

- ▶ **Mai rendere illeggibili le targhette di pericolo applicate all'elettrotensile.**
- ▶ **Non mettersi mai sull'elettrotensile.** Si viene a creare il pericolo di seri incidenti se l'elettrotensile si ribalta oppure se parti del corpo arrivano a toccare accidentalmente la lama.
- ▶ **Accertarsi che la cuffia di protezione funzioni correttamente e che si possa muovere liberamente.** Mai bloccare la cuffia di protezione quando si trova in posizione aperta.
- ▶ **Mentre l'elettrotensile è ancora in funzione, mai cercare di rimuovere resti di tagli, trucioli di legno o simile dalla zona di taglio.** Prima di tutto bisogna sempre mettere il braccio dell'utensile in posizione di riposo e poi spegnere l'elettrotensile.
- ▶ **Avvicinare la lama alla superficie in lavorazione soltanto quando è in azione.** In caso contrario vi è il pericolo di provocare un contraccolpo se la lama si inceppa nel pezzo in lavorazione.
- ▶ **Avere cura di tenere le impugnature sempre asciutte, pulite e libere da olio e grasso.** Impugnature sporche di grasso e di olio sono scivolose e possono causare la perdita del controllo.
- ▶ **Cominciare ad utilizzare l'elettrotensile solo quando sulla superficie di lavoro si trovi soltanto il pezzo in lavorazione e sia completamente libera da ogni tipo di utensile di regolazione, da trucioli di legno ecc..** Piccoli pezzetti di legno oppure altri tipi di oggetti che entrano in contatto con la lama in rotazione possono arrivare a colpire l'operatore con un'alta velocità.
- ▶ **Tenere il pavimento libero da trucioli di legno e resti di materiale.** È possibile scivolare o inciampare.
- ▶ **Fissare sempre il pezzo in lavorazione avendo cura di bloccarlo bene. Non lavorare mai pezzi troppo piccoli per poter essere bloccati correttamente in posizione.** In caso contrario la distanza della mano rispetto alla lama in rotazione sarebbe troppo ridotta.
- ▶ **Utilizzare l'elettrotensile esclusivamente per i materiali che sono indicati nell'uso conforme alle norme.** In caso contrario l'elettrotensile potrebbe essere sovraccaricato.
- ▶ **Qualora la lama di taglio dovesse bloccarsi, spegnere l'elettrotensile e tenerlo fermo in posizione nel pezzo in lavorazione fino a quando la lama non si sarà fermata completamente. Per evitare un contraccolpo, il pezzo in lavorazione può essere rimosso solamente dopo l'arresto della lama di taglio.** Eliminare la causa del bloccaggio della lama di taglio prima di avviare di nuovo l'elettrotensile.

- ▶ **Non utilizzare mai lame smussate, incriniate, deformate oppure danneggiate.** Lame per seghe non più affilate oppure deformate implicano un maggiore attrito nella fessura di taglio aumentando il pericolo di blocchi e di contraccolpi.
- ▶ **Utilizzare sempre lame per seghe che abbiano la misura corretta ed il foro di montaggio adatto (p. es. a stella oppure rotondo).** In caso di lame per sega inadatte ai relativi pezzi di montaggio, la rotazione non sarà perfettamente circolare e si crea il pericolo di una perdita di controllo.
- ▶ **Mai utilizzare lame di acciaio rapido ad alta lega (Acciaio HSS).** Questo tipo di lame possono rompersi facilmente.
- ▶ **Una volta terminati i lavori, mai afferrare la lama prima che si sia raffreddata completamente.** La lama di taglio tende a scaldarsi molto durante la fase operativa.
- ▶ **Non utilizzare mai l'utensile senza la piastra di posizionamento. Sostituire una piastra di posizionamento difettosa.** Senza una piastra di posizionamento in perfetto stato è possibile ferirsi alla lama di taglio.
- ▶ **Controllare regolarmente il cavo e far riparare un cavo danneggiato esclusivamente da un centro di Assistenza Clienti autorizzato per elettrodomestici Bosch. Sostituire cavi di prolunga danneggiati.** In questo modo potrà essere salvaguardata la sicurezza dell'elettrodomestico.
- ▶ **Conservare l'elettrodomestico inutilizzato in modo sicuro. Il posto di magazzino deve essere asciutto e chiudibile.** Questo impedisce che l'elettrodomestico venga danneggiato a causa del magazzino oppure che venga utilizzato da persone non esperte.
- ▶ **Non dirigere mai il raggio laser verso persone oppure animali ed evitare di guardare direttamente il raggio laser.** Questo elettrodomestico genera un raggio laser della classe laser 2 conforme alla norma EN 60825-1. Vi è dunque il pericolo di abbagliare altre persone.
- ▶ **Non sostituire il laser integrato applicando un laser di un altro tipo.** Un laser che non sia perfettamente adattato a questo elettrodomestico può essere fonte di seri pericoli per le persone.
- ▶ **Assicurare il pezzo in lavorazione.** Un pezzo in lavorazione può essere bloccato con sicurezza in posizione solo utilizzando un apposito dispositivo di serraggio oppure una morsa a vite e non tenendolo con la semplice mano.
- ▶ **Mai abbandonare l'elettrodomestico prima che si sia fermato completamente.** Portautensili od accessori in fase di arresto possono provocare incidenti gravi.
- ▶ **Mai utilizzare l'elettrodomestico con un cavo danneggiato. Non toccare il cavo danneggiato ed estrarre la spina di rete in caso che si dovesse danneggiare il cavo mentre si lavora.** Cavi danneggiati aumentano il rischio di una scossa di corrente elettrica.

## Simboli

I seguenti simboli possono essere molto importanti per l'utilizzo dell'elettrodomestico in dotazione. È importante imprimerli bene nella mente i simboli ed il rispettivo significato. Un'interpretazione corretta dei simboli contribuisce ad utilizzare meglio ed in modo più sicuro l'elettrodomestico.

### Simbolo

### Significato



- ▶ **Indossare una maschera di protezione contro la polvere.**

## Simbolo

## Significato



► **Indossare degli occhiali di protezione.**



► **Portare cuffie di protezione.** L'effetto del rumore può provocare la perdita dell'udito.



► **Mai avvicinare le mani alla zona di taglio mentre l'elettrotensile è in funzione.** Toccando la lama vi è un serio rischio di incidente.



► **Non dirigere mai il raggio laser verso persone oppure animali ed evitare di guardare direttamente il raggio laser.** Questo elettrotensile genera un raggio laser della classe laser 2 conforme alla norma EN 60825-1. Vi è dunque il pericolo di abbagliare altre persone.

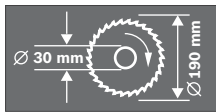

Tenere in considerazione le dimensioni della lama di taglio. Il diametro del foro deve combaciare perfettamente con l'alberino portautensili e deve essere senza gioco. Non utilizzare mai né riduzioni né adattatori.



► **Area di pericolo! Possibilmente, non avvicinare mai a questa zona né le mani, né le dita e neppure le braccia.**



Il dispositivo di sicurezza per il trasporto **29** facilita sensibilmente le operazioni di trasporto dell'elettrotensile da un luogo di operazione ad un altro.

- Dispositivo di sicurezza per il trasporto **29** premuto completamente verso l'interno:  
Bloccaggio dell'elettrotensile  
(posizione prevista per il trasporto)
- Dispositivo di sicurezza per il trasporto **29** tirato completamente verso l'esterno:  
Sblocco dell'elettrotensile  
(posizione operativa)



#### Solo per i Paesi della CE:

Non gettare elettrotensili dismessi tra i rifiuti domestici!  
Conformemente alla norma della direttiva 2002/96/CE sui rifiuti di apparecchiature elettriche ed elettroniche (RAEE) ed all'attuazione del recepimento nel diritto nazionale, gli elettrotensili diventati inservibili devono essere raccolti separatamente ed essere inviati ad una riutilizzazione ecologica.

## Descrizione del funzionamento



**Leggere tutte le avvertenze di pericolo e le istruzioni operative.** In caso di mancato rispetto delle avvertenze di pericolo e delle istruzioni operative si potrà creare il pericolo di scosse elettriche, incendi e/o incidenti gravi.

### Uso conforme alle norme

L'elettrotensile è idoneo per essere utilizzato come apparecchio fisso per tagli longitudinali e trasversali nel legno seguendo un corso diritto del taglio. Con questi impieghi sono possibili angoli obliqui orizzontali da  $-47^\circ$  fino a  $+47^\circ$  ed angoli obliqui verticali da  $0^\circ$  fino a  $45^\circ$ .

La potenza dell'elettrotensile è prevista per tagliare legno duro e legno tenero.

L'elettrotensile non è idoneo per il taglio di alluminio o di altri metalli non ferrosi.

### Componenti illustrati

La numerazione dei componenti illustrati si riferisce alla rappresentazione dell'elettrotensile sulle pagine con le rappresentazioni grafiche.

- 1 Impugnatura
- 2 Targhetta di indicazione di pericolo del raggio laser
- 3 Leva per allentamento del braccio dell'utensile
- 4 Cuffia di protezione
- 5 Cuffia di protezione oscillante
- 6 Rullo di scorrimento
- 7 Forature per montaggio
- 8 Tavolo per troncatura multiuso
- 9 Pomello di fissaggio per angoli obliqui variabili (orizzontale)
- 10 Antirovesciamento
- 11 Piastra di posizionamento
- 12 Indicazione dei gradi (orizzontale)
- 13 Scala graduata per angolo obliquo (orizzontale)
- 14 Prolunga del banco per tagliare
- 15 Guida di battuta

- 16 Morsetto
- 17 Leva di blocco per angoli obliqui variabili (verticale)
- 18 Guida di profondità
- 19 Sacchetto per la polvere
- 20 Interruttore di avvio/arresto
- 21 Interruttore per laser (tracciatura della linea di taglio)
- 22 Espulsione dei trucioli
- 23 Forature per morsetto a C
- 24 Impugnatura per il trasporto
- 25 Chiave per esagono cavo (6 mm)
- 26 Vite di fissaggio del dispositivo di trazione
- 27 Profilo per il trasporto
- 28 Supporto per prolunga del banco per tagliare (sull'elettrotensile)
- 29 Dispositivo di sicurezza per il trasporto
- 30 Blocco dell'alberino
- 31 Vano batterie
- 32 Supporto per prolunga del banco per tagliare (sulla seconda prolunga del banco per tagliare)
- 33 Vite ad esagono cavo (6 mm) per fissaggio della lama
- 34 Flangia di serraggio
- 35 Flangia di serraggio interna
- 36 Lama di taglio
- 37 Vite ad alette
- 38 Barra filettata
- 39 Indicazione dei gradi (verticale)
- 40 Scala graduata per angolo obliquo (verticale)
- 41 Dispositivo di trazione
- 42 Arresto della carcassa per guida di profondità
- 43 Viti per piastra di posizionamento

**L'accessorio illustrato oppure descritto non è compreso nel volume di fornitura standard. L'accessorio completo è contenuto nel nostro programma accessori.**



## Dati tecnici

Troncatrice radiale		PCM 7 S
Codice prodotto		3 603 M01 3..
Potenza nominale assorbita	W	1200
Tensione nominale	V	230
Frequenza	Hz	50/60
Numero di giri a vuoto	min <sup>-1</sup>	4800
Tipo di laser	nm	650
	mW	< 1
Classe laser		2
Peso in funzione della EPTA-Procedure 01/2003	kg	11,8
Classe di sicurezza		□/II

Dimensioni ammissibili del pezzo in lavorazione (massimo/minimo) vedi pagina 95.

I dati sono validi per una tensione nominale [U] di 230 V. In caso di tensioni differenti e di modelli specifici dei paesi di impiego, questi dati possono variare.

Si prega di tenere presente il codice prodotto applicato sulla targhetta di costruzione del Vostro elettroutensile. Le descrizioni commerciali di singoli elettroutensili possono variare.

## Misure per lame per segatrice adatte

Diametro della lama	mm	190
Spessore della lama originale	mm	1,4–2,5
Diametro di foratura	mm	30

## Informazioni sulla rumorosità e sulla vibrazione

Valori misurati per rumorosità rilevati conformemente alla norma EN 61029.

Il livello di pressione acustica stimato A della macchina ammonta a dB(A): livello di rumorosità 94 dB(A); livello di potenza acustica 107 dB(A). Incertezza della misura K=3 dB.

**Usare la protezione acustica!**

Valori totali delle oscillazioni (somma di vettori in tre direzioni) misurati conformemente alla norma EN 61029:

Valore di emissione dell'oscillazione  $a_h < 2,5 \text{ m/s}^2$ , Incertezza della misura  $K = 1,5 \text{ m/s}^2$ .

Il livello di vibrazioni indicato nelle presenti istruzioni è stato rilevato seguendo una procedura di misurazione conforme alla norma EN 61029 e può essere utilizzato per confrontare gli elettroutensili. Lo stesso è idoneo anche per una valutazione temporanea della sollecitazione da vibrazioni.

Il livello di vibrazioni indicato rappresenta gli impieghi principali dell'elettroutensile. Qualora l'elettroutensile venisse utilizzato tuttavia per altri impieghi, con accessori differenti oppure con manutenzione insufficiente, il livello di vibrazioni può differire. Questo può aumentare sensibilmente la sollecitazione da vibrazioni per l'intero periodo di tempo operativo.

Per una valutazione precisa della sollecitazione da vibrazioni bisognerebbe considerare anche i tempi in cui l'apparecchio è spento oppure è acceso ma non è utilizzato effettivamente. Questo può ridurre chiaramente la sollecitazione da vibrazioni per l'intero periodo operativo.

Adottare misure di sicurezza supplementari per la protezione dell'operatore dall'effetto delle vibrazioni come p.es.: manutenzione dell'elettroutensile e degli accessori, mani calde, organizzazione dello svolgimento del lavoro.

## Dichiarazione di conformità

Assumendone la piena responsabilità, dichiariamo che il prodotto descritto nei «Dati tecnici» è conforme alle seguenti normative ed ai relativi documenti: EN 61029, EN 60825-1 in base alle prescrizioni delle direttive 2004/108/EG, 2006/42/EG.

Fascicolo tecnico presso:  
Robert Bosch GmbH, Dept. PT/ESC,  
D-70745 Leinfelden-Echterdingen

Dr. Egbert Schneider  
Senior Vice President  
Engineering

Dr. Eckerhard Strötgen  
Head of Product  
Certification

*ppa. Schneider* *i.v. Strötgen*

Robert Bosch GmbH, Power Tools Division  
D-70745 Leinfelden-Echterdingen  
Leinfelden, 22.07.2010

## Montaggio

- **Assicurarsi sempre che la macchina non possa avviarsi involontariamente. La spina di rete non deve mai essere collegata all'alimentazione elettrica né durante le operazioni di montaggio, né nel corso di qualunque tipo di intervento sull'elettrotensile.**

### Volume di fornitura



A riguardo osservare l'illustrazione del volume di fornitura riportata all'inizio delle istruzioni per l'uso.

Prima di mettere in esercizio l'elettrotensile per la prima volta, accertarsi che lo stesso sia stato fornito completo di tutte le componenti riportate sotto:

- Sega troncatrice con lama di taglio già montata
- Sacchetto per la polvere **19**
- Prolunga del banco per tagliare **14** (2x)
- Morsetto **16**
- Chiave per esagono interno **25**
- Batterie (2x, formato LR03, 1,5 V)

**Nota bene:** Accertarsi che l'elettrotensile non abbia nessun tipo di difetto.

Prima di ogni utilizzo dell'elettrotensile devono essere controllati attentamente i dispositivi di protezione oppure eventuali parti leggermente danneggiate per accertarsi che esse funzionino perfettamente e conformemente allo specifico utilizzo previsto. Controllare che le parti mobili funzionano perfettamente e che non si bloccano ed accertarsi che non vi siano componenti danneggiati. Tutte le parti devono essere montate

correttamente e secondo tutte le condizioni previste per garantire un perfetto esercizio della macchina.

In caso di dispositivi di protezione e parti danneggiati si deve provvedere a far eseguire una riparazione oppure una sostituzione degli stessi rivolgendosi ad un'officina specializzata munita di debita autorizzazione.

### Utensili necessari non compresi nel volume di fornitura:

- Cacciavite a croce

### Montaggio dei componenti singoli

- Togliere con cautela dal loro imballaggio tutti i particolari forniti in dotazione.
- Rimuovere dall'elettrotensile e dagli accessori forniti in dotazione tutto il materiale di imballaggio.
- Per facilitare il lavoro durante il montaggio degli elementi dell'apparecchio forniti in dotazione tenere presente che l'elettrotensile è in posizione di trasporto.

### Inserimento delle batterie (vedi figura A)

- Aprire il vano batterie **31**.
- Inserire le batterie fornite in dotazione conformemente alla polarizzazione prestabilita.
- Chiudere il vano batterie.

### Montaggio delle prolunghe del banco per tagliare (vedi figura B)

Le prolunghe del banco per tagliare **14** possono essere posizionate a sinistra, a destra oppure davanti sull'elettrotensile.

Il sistema ad innesto flessibile consente una molteplicità di varianti di prolunga (vedi figura H).

- In caso di necessità inserire la prolunga del banco per tagliare **14** nei supporti **28** sull'elettrotensile oppure nei supporti **32** della seconda prolunga del banco per tagliare.

## Montaggio stazionario oppure flessibile

- ▶ **Per poter garantire una maneggevolezza sicura, prima dell'utilizzo, l'elettrotensile deve essere montato su una superficie di lavoro piana e resistente (p. es. banco di lavoro).**

### Montaggio su una superficie di lavoro (vedere figura D1)

- Avvitare oppure svitare l'antirovesciamento **10** fino a quando l'elettrotensile appoggia diritto sulla superficie di lavoro.
- Utilizzando un adatto raccordo a vite, fissare l'elettrotensile sulla superficie di lavoro. A tal fine sono previste le forature **7**.

### Montaggio su un tavolo da lavoro Bosch (vedere figura D2)

I tavoli da lavoro della Bosch GTA (p. es. PTA 2400) offrono all'elettrotensile un bloccaggio su ogni fondo grazie ai piedini regolabili in altezza. I supporti per il pezzo in lavorazione dei tavoli da lavoro hanno la funzione di supportare pezzi in lavorazione lunghi.

**Nota bene:** In questo caso utilizzare per il supporto di pezzi in lavorazione lunghi solo i supporti per pezzi in lavorazione del tavolo da lavoro e non le prolunghe del banco per tagliare **14** dell'elettrotensile.

- ▶ **Leggere tutte le avvertenze di pericolo ed istruzioni operative fornite insieme al tavolo universale.** In caso di mancato rispetto delle avvertenze di pericolo e delle istruzioni operative si potrà creare il pericolo di scosse elettriche, incendi e/o lesioni gravi.
- ▶ **Prima di applicarvi l'elettrotensile, montare correttamente il tavolo da lavoro.** Un montaggio corretto è indispensabile per impedire il rischio di crollo.
- Montare l'elettrotensile sul tavolo da lavoro in posizione di trasporto.

## Aspirazione polvere/aspirazione trucioli

Polveri e materiali come vernici contenenti piombo, alcuni tipi di legname, minerali e metalli possono essere dannosi per la salute. Il contatto oppure l'inalazione delle polveri possono causare reazioni allergiche e/o malattie delle vie respiratorie dell'operatore oppure delle persone che si trovano nelle vicinanze.

Determinate polveri come polvere da legname di faggio o di quercia sono considerate cancerogene, in modo particolare insieme ad additivi per il trattamento del legname (cromato, protezione per legno). Materiale contenente amianto deve essere lavorato esclusivamente da personale specializzato.

- Utilizzare sempre un'aspirazione polvere.
- Provvedere per una buona aerazione del posto di lavoro.
- Si consiglia di portare una mascherina protettiva con classe di filtraggio P2.

Osservare le norme in vigore nel Vostro paese per i materiali da lavorare.

L'aspirazione polvere/aspirazione trucioli può venire bloccata da polvere, trucioli oppure da pezzetti rotti del pezzo in lavorazione.

- Spegnerne l'elettrotensile e staccare la spina di rete dalla presa di corrente.
- Attendere fino a quando la lama di taglio è completamente ferma.
- Individuare la causa del bloccaggio ed eliminarla.

### Aspirazione propria (vedi figura C)

- Inserire il sacchetto per la polvere **19** sull'espulsione dei trucioli **22**.

Durante l'operazione di taglio il sacchetto per la polvere non deve mai poter arrivare a toccare la parti mobili della macchina.

Svuotare sempre in tempo il sacchetto per la polvere.

### Aspirazione esterna

Per l'aspirazione è possibile collegare all'espulsione dei trucioli **22** anche un tubo di aspirapolvere (Ø 36 mm).

L'aspirapolvere deve essere adatto per il materiale da lavorare.

Utilizzare un aspiratore speciale per l'aspirazione di polveri particolarmente nocive per la salute, cancerogene oppure polveri asciutte.

### Cambio degli utensili (vedi figure E1-E4)

- ▶ **Prima di qualunque intervento sull'elettrotensile estrarre la spina di rete dalla presa.**
- ▶ **Montando la lama portare sempre guanti di protezione.** Toccando la lama vi è il pericolo di incidenti.

Utilizzare esclusivamente lame per sega la cui velocità massima ammessa sia maggiore di quella del funzionamento a vuoto dell'elettrotensile in dotazione.

Utilizzare esclusivamente lame per sega che corrispondono ai dati caratteristici indicati nelle presenti istruzioni d'uso, omologate secondo la norma EN 847-1 e munite della rispettivo contrassegno.

Utilizzare esclusivamente lame da taglio consigliate dal produttore del presente elettrotensile e che siano adatte per il materiale che si desidera lavorare.

### Smontaggio della lama

- Portare l'elettrotensile in posizione di lavoro.
- Ruotare la vite ad esagono cavo **33** tramite la chiave esagonale in dotazione **25** e premere contemporaneamente il blocco del mandrino **30** quanto necessario per farlo scattare in posizione.
- Tenere premuto il blocco del mandrino **30** e svitare la vite **33** in senso orario (filettatura sinistrorsa!).
- Rimuovere la flangia di serraggio **34**.
- Premere sulla leva **3** e orientare indietro fino all'arresto la cuffia di protezione oscillante **5**.

- Tenere la cuffia di protezione oscillante in questa posizione e togliere la lama da taglio **36**.
- Condurre lentamente di nuovo verso il basso la cuffia di protezione oscillante.

### Montaggio della lama

Se necessario, prima del montaggio pulire tutte le parti che devono essere montate.

- Premere sulla leva **3**, orientare indietro fino all'arresto la cuffia di protezione oscillante **5** e tenerla in questa posizione.
- Applicare la nuova lama di taglio sulla flangia di serraggio interna **35**.
- ▶ **Durante il montaggio accertarsi che la direzione di taglio della dentatura (direzione della freccia sulla lama di taglio) corrisponda alla direzione della freccia sulla cuffia di protezione!**
- Condurre lentamente di nuovo verso il basso la cuffia di protezione oscillante.
- Applicare la flangia di serraggio **34** e la vite **33**.  
Premere il blocco dell'alberino **30** fino a quando lo stesso scatta in posizione e serrare in senso antiorario la vite.

### Uso

- ▶ **Prima di qualunque intervento sull'elettrotensile estrarre la spina di rete dalla presa.**

### Dispositivo di sicurezza per il trasporto (vedi figura F)

Il dispositivo di sicurezza per il trasporto **29** facilita sensibilmente le operazioni di trasporto dell'elettrotensile da un luogo di operazione ad un altro.

### Sblocco dell'elettrotensile (posizione operativa)

- Premere leggermente verso il basso il braccio dell'utensile sull'impugnatura **1** per sbloccare il dispositivo di sicurezza per il trasporto **29**.

- Tirare il dispositivo di sicurezza per il trasporto **29** completamente all'esterno.
- Spostare il braccio dell'utensile lentamente verso l'alto.

#### **Bloccaggio dell'elettrotensile (posizione prevista per il trasporto)**

- Allentare la vite di fissaggio **26** qualora la stessa fosse serrata. Tirare completamente in avanti il braccio dell'utensile e serrare di nuovo saldamente la vite di fissaggio.
- Avvitare la guida di profondità **18** completamente verso l'alto. (vedi «Regolazione della guida di profondità», pagina 95)
- Per il blocco del tavolo per troncare **8** serrare il pomello di fissaggio **9**.
- Premere sulla leva **3** ed orientare contemporaneamente verso il basso il braccio dell'utensile sull'impugnatura **1** fino a quando è possibile premere completamente verso l'interno il dispositivo di sicurezza per il trasporto **29**.

Il braccio dell'utensile è ora bloccato in modo sicuro per il trasporto.

#### **Fissaggio del pezzo in lavorazione (vedi figura G)**

Per poter garantire un'ottimale sicurezza sul posto di lavoro, il pezzo in lavorazione deve sempre essere bloccato in posizione.

Non lavorare mai pezzi troppo piccoli per poter essere bloccati correttamente in posizione.

- Premere forte il pezzo in lavorazione contro la guida di battuta **15**.
- Infilare il morsetto a C in dotazione **16** in uno dei fori appositamente previsti **23**.
- Allentare la vite ad alette **37** ed adattare il morsetto al materiale da lavorare. Stringere di nuovo bene la vite ad alette.
- Fissare il pezzo in lavorazione ruotando la barra filettata **38**.

#### **Allentamento del pezzo in lavorazione**

- Per l'allentamento del morsetto ruotare la barra filettata **38** in senso antiorario.

#### **Prolunga del banco per tagliare (vedi figura H)**

Pezzi in lavorazione lunghi devono essere supportati all'estremità libera.

Il sistema ad innesto flessibile delle prolunghe del banco per tagliare **14** consente una molteplicità di varianti di prolunga.

- In caso di necessità inserire la prolunga del banco per tagliare **14** nei supporti **28** sull'elettrotensile oppure nei supporti **32** della seconda prolunga del banco per tagliare.

#### **Impostazione dell'angolo obliquo**

- **Durante la regolazione dell'angolo obliquo non azionare mai l'interruttore di avvio/arresto 20.** Qualora l'elettrotensile dovesse accendersi accidentalmente, esiste pericolo di lesioni.

#### **Regolazione della posizione orizzontale dell'angolo obliquo**

L'angolo obliquo in senso orizzontale può essere registrato in un campo che va da 47° (lato sinistro) fino a 47° (lato destro).

- Allentare il pomello di fissaggio **9**, qualora questo dovesse essere stretto forte.
- Ruotare il tavolo per troncare **8** al pomello di fissaggio verso sinistra oppure verso destra fino a quando la scala graduata per angolo obliquo **12** indica l'angolo obliquo desiderato.
- Avvitare di nuovo forte il pomello di fissaggio **9**.

**Per la regolazione veloce e precisa di angoli obliqui utilizzati frequentemente** il tavolo per troncare **8** scatta in posizione per i seguenti angoli standard:

-45° / -30° / -22,5° / -15° /  
0° / 15° / 22,5° / 30° / 45°

### Regolazione della posizione verticale dell'angolo obliquo (vedi figura I)

L'angolo obliquo verticale può essere regolato entro un campo che va da 0° fino a 45°.

- Allentare la leva di blocco **17**.
- Ribaltare il braccio dell'utensile all'impugnatura **1** fino a quando l'indicazione dei gradi **39** arriverà a visualizzare l'angolo obliquo che si desidera.
- Tenere in questa posizione il braccio dell'utensile e stringere di nuovo forte la leva di blocco **17**.

**Per una regolazione veloce e precisa degli angoli standard 0° e 45°** sulla carcassa della macchina si trovano apposite tacche.

- Allentare la leva di blocco **17**.
- A tal fine, ribaltare il braccio dell'utensile all'impugnatura **1** fino alla battuta di arresto verso destra (0°) oppure fino alla battuta di arresto verso sinistra (45°).
- Serrare nuovamente la leva di blocco **17**.

### Messa in funzione

- ▶ **Osservare la tensione di rete! La tensione della rete deve corrispondere a quella indicata sulla targhetta dell'elettro utensile. Gli elettro utensili con l'indicazione di 230 V possono essere collegati anche alla rete di 220 V.**

### Accensione (vedi figura J)

- Per la **messa in funzione** premere l'interruttore di avvio/arresto **20** e tenerlo premuto.

**Nota bene:** Per motivi di sicurezza non è possibile bloccare l'interruttore avvio/arresto **20** che deve essere tenuto sempre premuto durante l'esercizio.

Solo premendo sulla leva **3** è possibile posizionare il braccio dell'utensile verso il basso.

- Pertanto per **tagliare** è necessario premere inoltre la leva **3** per azionare l'interruttore di avvio/arresto **20**.

### Spegnimento

- Per **spegnere** rilasciare l'interruttore di avvio/arresto **20**.

## Indicazioni operative

### Indicazioni generali per l'operazione di taglio

- ▶ **Prima del taglio serrare sempre saldamente il pomello di fissaggio 9 e la leva di blocco 17.** In caso contrario la lama di taglio potrebbe bloccarsi nel pezzo in lavorazione.
- ▶ **Prima di ogni operazione di taglio ci si deve accertare che in nessuna occasione la lama di taglio potrà arrivare a toccare né la guida di battuta, né i morsetti e neppure altre parti della macchina. Rimuovere battute ausiliarie eventualmente montate oppure adattarle in modo conforme.**

Proteggere la lama di taglio da battute e da colpi. Non sottoporre mai la lama da taglio a pressione laterale.

Non lavorare mai pezzi in lavorazione deformati. Il pezzo in lavorazione deve avere sempre un bordo diritto che permetta di poggiarvi la guida di battuta.

Pezzi in lavorazione lunghi devono essere supportati all'estremità libera.

### Tracciatura della linea di taglio (vedi figura K)

Un raggio laser visualizza la linea di taglio della lama. In questo modo è possibile posizionare con precisione il pezzo da segare senza dover aprire la cuffia di protezione oscillante.

- A tal fine, accendere il raggio laser con l'interruttore **21**.
- Allineare la marcatura apposta sul pezzo in lavorazione con il bordo destro della linea laser.

### Posizione dell'operatore (vedi figura L)

- ▶ **Non posizionarsi mai in linea con la lama di taglio davanti all'elettro utensile bensì sempre spostati lateralmente dalla lama di taglio.** In questo modo il corpo è protetto da un possibile contraccolpo.
- Non avvicinare mai le mani, le dita oppure le braccia alla lama in rotazione.
- Non incrociare mai le proprie braccia davanti al braccio dell'utensile.

### Dimensioni ammissibili del pezzo in lavorazione

Dimensioni **massime** dei pezzi in lavorazione:

Angolo obliquo		Altezza x larghezza
orizzontale	verticale	
0°	0°	40 x 220 mm
45°	0°	40 x 150 mm
0°	45°	18 x 220 mm
45°	45°	18 x 150 mm

Dimensioni **minime** dei pezzi in lavorazione: (= tutti i pezzi in lavorazione che possono essere fissati, con il morsetto fornito in dotazione **16**, a sinistra o a destra della lama di taglio): 100 x 40 mm (lunghezza x larghezza)

**Max. profondità di taglio (0°/0°):** 40 mm

### Taglio senza movimento di trazione (tranciatura) (vedere figura M)

- Per esecuzioni di taglio senza movimento di trazione (pezzi in lavorazione di piccole dimensioni) allentare la vite di fissaggio **26** qualora questa dovesse essere avvitata. Spingere il braccio dell'utensile fino all'arresto in direzione della guida **15** ed avvitare di nuovo la vite di arresto **26**.
- Serrare il pezzo in lavorazione a seconda delle rispettive dimensioni.
- Registrare l'angolo obliquo che si desidera.
- Accendere l'elettrotensile.
- Premere sulla leva **3** e condurre lentamente verso il basso il braccio dell'utensile con l'impugnatura **1**.
- Tagliare completamente il pezzo in lavorazione esercitando una pressione uniforme.
- Spegnerne l'elettrotensile ed attendere fino a quando la lama si sarà fermata completamente.
- Spostare il braccio dell'utensile lentamente verso l'alto.

### Taglio con movimento di trazione

- Per tagli eseguiti con l'aiuto del dispositivo di trazione **41** (pezzi in lavorazioni larghi) allentare la vite di fissaggio **26**, qualora questa dovesse essere avvitata.
- Serrare il pezzo in lavorazione a seconda delle rispettive dimensioni.
- Registrare l'angolo obliquo che si desidera.
- Allontanare il braccio dell'utensile dalla guida di battuta **15** fino a far arrivare la lama di taglio arriva davanti al pezzo in lavorazione.
- Accendere l'elettrotensile.
- Premere sulla leva **3** e condurre lentamente verso il basso il braccio dell'utensile con l'impugnatura **1**.
- Premere dunque il braccio dell'utensile in direzione della guida di battuta **15** e tagliare il pezzo in lavorazione avanzando in modo uniforme.
- Spegnerne l'elettrotensile ed attendere fino a quando la lama si sarà fermata completamente.
- Spostare il braccio dell'utensile lentamente verso l'alto.

### Regolazione della guida di profondità (taglio della scanalatura) (vedi figura N)

Qualora si volesse tagliare una scanalatura si deve spostare l'asta di profondità.

- Orientare il braccio dell'utensile all'impugnatura **1** nella posizione in cui viene raggiunta la profondità desiderata della scanalatura.
- Avvitare in senso orario la guida di profondità **18** fino a quando l'estremità della vite tocca l'arresto della carcassa **42**.
- Spostare il braccio dell'utensile lentamente verso l'alto.

### Sostituzione della piastra di posizionamento (vedere figura O)

Dopo un lungo impiego dell'elettrotensile la piastra di posizionamento rossa **11** può usurarsi.

Sostituire piastre di posizionamento difettose.

- Portare l'elettrotensile in posizione di lavoro.
- Con l'ausilio di un cacciavite per viti con intaglio a croce svitare le viti **43** e rimuovere la piastra di posizionamento vecchia.
- Applicare la nuova piastra di posizionamento e riavvitare tutte le viti **43**.

### Lavorazione di listelli profilati

I listelli profilati possono essere lavorati in due modi diversi:

- poggiati contro la guida di battuta

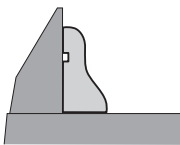

- orizzontalmente su tavolo multiuso

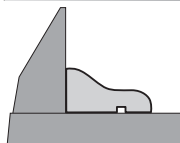

A seconda della larghezza del listello profilato è inoltre possibile eseguire tagli con oppure senza movimento di trazione.

Dopo aver regolato l'angolo obliquo che si desidera, eseguire prima un taglio di prova su un pezzo di legno di scarto.

### Trasporto (vedere figura P)

Prima del trasporto dell'elettrotensile devono essere effettuate le seguenti operazioni:

- Mettere l'elettrotensile nella posizione prevista per il trasporto.
- Inserire le prolunghe del banco per tagliare **14** nei supporti anteriori **28** dell'elettrotensile.
- Rimuovere tutti gli accessori che non possono essere montati in modo fisso all'elettrotensile.

Per il trasporto, se possibile, mettere lame da taglio inutilizzate in un contenitore chiuso.

- Trasportare l'elettrotensile tenendolo per l'impugnatura per il trasporto **24** oppure facendo presa negli appositi profili **27** laterali del tavolo per troncatura multiuso.

► **Trasportando l'elettrotensile utilizzare esclusivamente i dispositivi di trasporto e mai i dispositivi di protezione.**

## Manutenzione ed assistenza

### Manutenzione e pulizia

► **Prima di qualunque intervento sull'elettrotensile estrarre la spina di rete dalla presa.**

Se nonostante gli accurati procedimenti di produzione e di controllo l'elettrotensile dovesse guastarsi, la riparazione va fatta effettuare da un punto di assistenza autorizzato per gli elettrotensili Bosch.

In caso di richieste o di ordinazione di pezzi di ricambio, comunicare sempre il codice prodotto a 10 cifre riportato sulla targhetta di fabbricazione dell'elettrotensile!

### Pulizia

Per poter garantire buone e sicure operazioni di lavoro, tenere sempre pulite l'elettrotensile e le fessure di ventilazione.

La cuffia oscillante di protezione deve poter sempre muoversi liberamente e deve poter chiudersi sempre autonomamente. Per questo motivo, tenere sempre pulito il campo intorno alla cuffia di protezione oscillante.

Ogni volta dopo aver terminato un lavoro, eliminare sempre polvere e trucioli soffiando aria compressa oppure utilizzando un pennello.

Pulire regolarmente il rullo di scorrimento **6**.



## Accessori

### Lame per il taglio di legno e materiali in pannelli, pannelli e listelli

Lama di taglio 190 x 30 mm, 40 dentatura . . . . .	2 609 256 821
Lama di taglio 190 x 30 mm, 12 dentatura . . . . .	2 609 256 868
Lama di taglio 190 x 30 mm, 24 dentatura . . . . .	2 608 640 615
Lama di taglio 190 x 30 mm, 60 dentatura . . . . .	2 608 641 188

## Servizio di assistenza ed assistenza clienti

Il servizio di assistenza risponde alle Vostre domande relative alla riparazione ed alla manutenzione del Vostro prodotto nonché concernenti le parti di ricambio. Disegni in vista esplosa ed informazioni relative alle parti di ricambio sono consultabili anche sul sito:

**[www.bosch-pt.com](http://www.bosch-pt.com)**

Il team assistenza clienti Bosch è a Vostra disposizione per rispondere alle domande relative all'acquisto, impiego e regolazione di apparecchi ed accessori.

### Italia

Officina Elettrotensili  
Robert Bosch S.p.A. c/o GEODIS  
Viale Lombardia 18  
20010 Arluno  
Tel.: +39 (02) 36 96 26 63  
Fax: +39 (02) 36 96 26 62  
Fax: +39 (02) 36 96 86 77  
E-Mail: [officina.elettrotensili@it.bosch.com](mailto:officina.elettrotensili@it.bosch.com)

### Svizzera

Tel.: +41 (044) 8 47 15 13  
Fax: +41 (044) 8 47 15 53

## Smaltimento

Avviare ad un riciclaggio rispettoso dell'ambiente gli imballaggi, gli elettrotensili e gli accessori dismessi.

Non gettare elettrotensili dismessi tra i rifiuti domestici!

### Solo per i Paesi della CE:



Conformemente alla norma della direttiva 2002/96/CE sui rifiuti di apparecchiature elettriche ed elettroniche (RAEE) ed all'attuazione del recepimento nel diritto nazionale, gli elettrotensili diven-

tati inservibili devono essere raccolti separatamente ed essere inviati ad una riutilizzazione ecologica.

**Con ogni riserva di modifiche tecniche.**

## Veiligheidsvoorschriften

### Algemene veiligheidswaarschuwingen voor elektrische gereedschappen

**⚠ LET OP** Bij het gebruik van elektrisch gereedschap moeten de volgende belangrijke veiligheidsmaatregelen in acht worden genomen ter bescherming tegen een elektrische schok en tegen verwondings- en brandgevaar.

**Lees al deze voorschriften voordat u dit elektrische gereedschap gebruikt en bewaar deze veiligheidsvoorschriften goed.**

Het in de veiligheidsvoorschriften gebruikte begrip „elektrisch gereedschap” heeft betrekking op elektrische gereedschappen voor gebruik op het stroomnet (met netsnoer) en op elektrische gereedschappen voor gebruik met een accu (zonder netsnoer).

#### 1) Veiligheid van de werkomgeving

- a) **Houd uw werkomgeving schoon en goed verlicht.** Een rommelige of onverlichte werkomgeving kan tot ongevallen leiden.
- b) **Werk met het elektrische gereedschap niet in een omgeving met explosiegevaar waarin zich brandbare vloeistoffen, brandbare gassen of brandbaar stof bevinden.** Elektrische gereedschappen veroorzaken vonken die het stof of de dampen tot ontsteking kunnen brengen.
- c) **Houd kinderen en andere personen tijdens het gebruik van het elektrische gereedschap uit de buurt.** Wanneer u wordt afgeleid, kunt u de controle over het gereedschap verliezen.

#### 2) Elektrische veiligheid

- a) **De aansluitstekker van het elektrische gereedschap moet in het stopcontact passen. De stekker mag in geen geval worden veranderd. Gebruik geen adapterstekkers in combinatie met geaarde elektrische gereedschappen.** Onveranderde stekkers en passende stopcontacten beperken het risico van een elektrische schok.

- b) **Voorkom aanraking van het lichaam met geaarde oppervlakken, bijvoorbeeld van buizen, verwarmingen, fornuizen en koelkasten.** Er bestaat een verhoogd risico door een elektrische schok wanneer uw lichaam geaard is.

- c) **Houd het gereedschap uit de buurt van regen en vocht.** Het binnendringen van water in het elektrische gereedschap vergroot het risico van een elektrische schok.

- d) **Gebruik de kabel niet voor een verkeerd doel, om het elektrische gereedschap te dragen of op te hangen of om de stekker uit het stopcontact te trekken. Houd de kabel uit de buurt van hitte, olie, scherpe randen en bewegende gereedschappen.** Beschadigde of in de war geraakte kabels vergroten het risico van een elektrische schok.

- e) **Wanneer u buitenshuis met elektrisch gereedschap werkt, dient u alleen verlengkabels te gebruiken die voor gebruik buitenshuis zijn goedgekeurd.** Het gebruik van een voor gebruik buitenshuis geschikte verlengkabel beperkt het risico van een elektrische schok.

- f) **Als het gebruik van het elektrische gereedschap in een vochtige omgeving onvermijdelijk is, dient u een aardlekschakelaar te gebruiken.** Het gebruik van een aardlekschakelaar vermindert het risico van een elektrische schok.

#### 3) Veiligheid van personen

- a) **Wees alert, let goed op wat u doet en ga met verstand te werk bij het gebruik van het elektrische gereedschap. Gebruik geen elektrisch gereedschap wanneer u moe bent of onder invloed staat van drugs, alcohol of medicijnen.** Een moment van onoplettendheid bij het gebruik van het elektrische gereedschap kan tot ernstige verwondingen leiden.

- b) Draag persoonlijke beschermende uitrusting. Draag altijd een veiligheidsbril.** Het dragen van persoonlijke beschermende uitrusting zoals een stofmasker, slipvaste werkschoenen, een veiligheidshelm of gehoorbescherming, afhankelijk van de aard en het gebruik van het elektrische gereedschap, vermindert het risico van verwondingen.
- c) Voorkom per ongeluk inschakelen. Controleer dat het elektrische gereedschap uitgeschakeld is voordat u de stekker in het stopcontact steekt of de accu aansluit en voordat u het gereedschap opakt of draagt.** Wanneer u bij het dragen van het elektrische gereedschap uw vinger aan de schakelaar hebt of wanneer u het gereedschap ingeschakeld op de stroomvoorziening aansluit, kan dit tot ongevallen leiden.
- d) Verwijder instelgereedschappen of schroefleutels voordat u het elektrische gereedschap inschakelt.** Een instelgereedschap of sleutel in een draaiend deel van het gereedschap kan tot verwondingen leiden.
- e) Voorkom een onevenwichtige lichaamshouding. Zorg ervoor dat u stevig staat en steeds in evenwicht blijft.** Daardoor kunt u het elektrische gereedschap in onverwachte situaties beter onder controle houden.
- f) Draag geschikte kleding. Draag geen loshangende kleding of sieraden. Houd haren, kleding en handschoenen uit de buurt van bewegende delen.** Loshangende kleding, lange haren en sieraden kunnen door bewegende delen worden meegenomen.
- g) Wanneer stofafzuigings- of stofopvangvoorzieningen kunnen worden gemonteerd, dient u zich ervan te verzekeren dat deze zijn aangesloten en juist worden gebruikt.** Het gebruik van een stofafzuiging beperkt het gevaar door stof.

#### 4) Zorgvuldige omgang met en zorgvuldig gebruik van elektrische gereedschappen

- a) Overbelast het gereedschap niet. Gebruik voor uw werkzaamheden het daarvoor bestemde elektrische gereedschap.** Met het passende elektrische gereedschap werkt u beter en veiliger binnen het aangegeven capaciteitsbereik.
- b) Gebruik geen elektrisch gereedschap waarvan de schakelaar defect is.** Elektrisch gereedschap dat niet meer kan worden in- of uitgeschakeld, is gevaarlijk en moet worden gerepareerd.
- c) Trek de stekker uit het stopcontact of neem de accu uit het elektrische gereedschap voordat u het gereedschap instelt, toebehoren wisselt of het gereedschap weglegt.** Deze voorzorgsmaatregel voorkomt onbedoeld starten van het elektrische gereedschap.
- d) Bewaar niet-gebruikte elektrische gereedschappen buiten bereik van kinderen. Laat het gereedschap niet gebruiken door personen die er niet mee vertrouwd zijn en deze aanwijzingen niet hebben gelezen.** Elektrische gereedschappen zijn gevaarlijk wanneer deze door onervaren personen worden gebruikt.
- e) Verzorg het elektrische gereedschap zorgvuldig. Controleer of bewegende delen van het gereedschap correct functioneren en niet vastklemmen en of onderdelen zodanig gebroken of beschadigd zijn dat de werking van het elektrische gereedschap nadelig wordt beïnvloed. Laat deze beschadigde onderdelen voor het gebruik repareren.** Veel ongevallen hebben hun oorzaak in slecht onderhouden elektrische gereedschappen.
- f) Houd snijdende inzetgereedschappen scherp en schoon.** Zorgvuldig onderhouden snijdende inzetgereedschappen met scherpe snijkanten klemmen minder snel vast en zijn gemakkelijker te geleiden.

g) **Gebruik elektrisch gereedschap, toebehoren, inzetgereedschappen en dergelijke volgens deze aanwijzingen. Let daarbij op de arbeidsomstandigheden en de uit te voeren werkzaamheden.** Het gebruik van elektrische gereedschappen voor andere dan de voorziene toepassingen kan tot gevaarlijke situaties leiden.

## 5) Service

a) **Laat het elektrische gereedschap alleen repareren door gekwalificeerd en vakkundig personeel en alleen met originele vervangingsonderdelen.** Daarmee wordt gewaarborgd dat de veiligheid van het gereedschap in stand blijft.

## Veiligheidsvoorschriften voor radiaalzaagen

- ▶ **Het elektrische gereedschap wordt geleverd met een waarschuwingsplaatje in het Duits (in de weergave van het elektrische gereedschap op de pagina met afbeeldingen aangeduid met nummer 2).** Plak over de Duitse tekst van het waarschuwingsplaatje de meegeleverde sticker in uw eigen taal voordat u het gereedschap voor het eerst gebruikt.

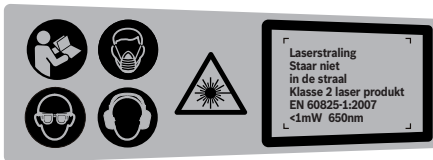

- ▶ **Maak waarschuwingsstickers op elektrisch gereedschap nooit onleesbaar.**
- ▶ **Ga nooit op het elektrische gereedschap staan.** Er kunnen ernstige verwondingen optreden wanneer het elektrische gereedschap kantelt of wanneer u per ongeluk met het zaagblad in aanraking komt.
- ▶ **Controleer dat de beschermkap correct werkt en vrij kan bewegen.** Klem de beschermkap nooit in geopende toestand vast.
- ▶ **Verwijder nooit zaagresten, houtspanen en dergelijke uit de buurt van de plaats waar wordt gezaagd terwijl het elektrische gereedschap loopt.** Breng de gereedschaparm altijd eerst in de ruststand en schakel het elektrische gereedschap uit.
- ▶ **Beweeg het zaagblad alleen ingeschakeld naar het werkstuk.** Anders bestaat er gevaar voor een terugslag als het zaagblad in het werkstuk vasthaakt.
- ▶ **Houd grepen droog, schoon en vrij van olie en vet.** Vettige grepen met olie zijn glad en leiden tot het verlies van de controle over de kettingzaag.
- ▶ **Gebruik het elektrische gereedschap alleen als het werkoppervlak, buiten het te bewerken werkstuk, vrij is van alle instelgereedschappen, houtspanen en dergelijke.** Kleine stukken hout of andere voorwerpen die met het ronddraaiende zaagblad in contact komen, kunnen de bediener met hoge snelheid raken.
- ▶ **Houd de vloer vrij van houtspanen en materiaalresten.** U kunt uitglijden of struikelen.
- ▶ **Span het te bewerken werkstuk altijd vast. Bewerk geen werkstukken die te klein zijn om te worden vastgespannen.** De afstand van uw hand tot het ronddraaiende zaagblad is anders te klein.
- ▶ **Gebruik het elektrische gereedschap alleen voor de materialen die zijn aangegeven bij het gebruik volgens de bestemming.** Anders kan het elektrische gereedschap overbelast raken.
- ▶ **Als het zaagblad vastklemt, schakelt u het elektrische gereedschap uit en houdt u het werkstuk stil tot het zaagblad tot stilstand is gekomen. Het werkstuk mag pas worden bewogen als het zaagblad stil staat. Zo voorkomt u een terugslag.** Maak de oorzaak van het vastklemen van het zaagblad ongedaan voordat u het elektrische gereedschap opnieuw start.

- ▶ **Gebruik geen stompe, gescheurde, verbogen of beschadigde zaagbladen.** Zaagbladen met stompe of verkeerd gerichte tanden veroorzaken door een te nauwe zaagopening een verhoogde wrijving, vastklemmen van het zaagblad of terugslag.
- ▶ **Gebruik altijd zaagbladen met de juiste maat en vorm (stervormig of rond) van het opnameboorgat.** Zaagbladen die niet bij de montagedelen van de zaagmachine passen, lopen niet rond en leiden tot het verliezen van de controle.
- ▶ **Gebruik geen zaagbladen van hooggeleerd sneldraaistaal (HSS-staal).** Dergelijke zaagbladen kunnen gemakkelijk breken.
- ▶ **Pak het zaagblad na de werkzaamheden niet vast voordat het afgekoeld is.** Het zaagblad wordt tijdens de werkzaamheden zeer heet.
- ▶ **Gebruik het gereedschap nooit zonder de inlegplaat. Vervang een defecte inlegplaat.** Zonder een correct werkende inlegplaat kunt u zich aan het zaagblad verwonden.
- ▶ **Controleer de kabel regelmatig en laat een beschadigde kabel alleen door een erkende servicewerkplaats voor Bosch elektrische gereedschappen repareren. Vervang een beschadigde verlengkabel.** Daarmee wordt gewaarborgd dat de veiligheid van het elektrische gereedschap in stand blijft.
- ▶ **Bewaar het elektrische gereedschap als u het niet gebruikt op een veilige plaats. Bewaar het op een droge en afsluitbare plaats.** Daarmee voorkomt u dat het elektrische gereedschap tijdens het bewaren beschadigd of door onervaren personen bediend wordt.
- ▶ **Richt de laserstraal niet op personen of dieren en kijk niet zelf in de laserstraal.** Dit elektrische gereedschap brengt laserstraling van laserklasse 2 volgens EN 60825-1 voort. Daardoor kunt u personen verblinden.
- ▶ **Vervang de ingebouwde laser niet door een laser van een ander type.** Van een laser die niet bij dit elektrische gereedschap past, kunnen gevaren voor personen uitgaan.
- ▶ **Zet het werkstuk vast.** Een met spanvoorzieningen of een bankschroef vastgehouden werkstuk wordt beter vastgehouden dan u met uw hand kunt doen.
- ▶ **Verlaat het gereedschap nooit voordat het volledig tot stilstand is gekomen.** Uitlopende inzetgereedschappen kunnen verwondingen veroorzaken.
- ▶ **Gebruik het elektrische gereedschap niet met een beschadigde kabel. Raak de beschadigde kabel niet aan en trek de stekker uit het stopcontact als de kabel tijdens de werkzaamheden wordt beschadigd.** Beschadigde kabels vergroten het risico van een elektrische schok.

## Symbolen

De volgende symbolen kunnen voor het gebruik van het elektrische gereedschap van belang zijn. Zorg ervoor dat u de symbolen en hun betekenis herkent. Het juiste begrip van de symbolen helpt u het elektrische gereedschap goed en veilig te gebruiken.

Symbool	Betekenis
	▶ <b>Draag een stofmasker.</b>



## 102 | Nederlands

## Symbool

## Betekenis



- ▶ **Draag een veiligheidsbril.**



- ▶ **Draag een gehoorbescherming.** De blootstelling aan lawaai kan gehoorverlies tot gevolg hebben.



- ▶ **Houd uw handen uit de buurt van de zaagomgeving terwijl het elektrische gereedschap loopt.** Bij aanraking van het zaagblad bestaat verwondingsgevaar.



- ▶ **Richt de laserstraal niet op personen of dieren en kijk niet zelf in de laserstraal.** Dit elektrische gereedschap brengt laserstraling van laserklasse 2 volgens EN 60825-1 voort. Daardoor kunt u personen verblinden.

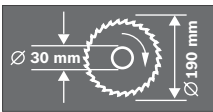

Let op de afmetingen van het zaagblad. De gatdiameter moet zonder speling op de uitgaande as passen. Gebruik geen reduceerstukken of adapters.



- ▶ **Gevarenbereik! Houd handen, vingers en armen zo veel mogelijk uit de buurt.**



Dankzij de transportvergrendeling **29** kunt u het elektrische gereedschap gemakkelijker vervoeren.

- Transportbeveiliging **29** helemaal naar binnen geduwd:  
Elektrisch gereedschap vergrendelen  
(transportstand)
- Transportbeveiliging **29** helemaal naar buiten getrokken:  
Elektrisch gereedschap ontgrendelen  
(werkstand)



#### Alleen voor landen van de EU:

Gooi elektrische gereedschappen niet bij het huisvuil. Volgens de Europese richtlijn 2002/96/EG over elektrische en elektronische oude apparaten en de omzetting van de richtlijn in nationaal recht moeten niet meer bruikbare elektrische gereedschappen apart worden ingezameld en op een voor het milieu verantwoorde wijze worden hergebruikt.

## Functiebeschrijving



**Lees alle veiligheidswaarschuwingen en alle voorschriften.** Als de waarschuwingen en voorschriften niet worden opgevolgd, kan dit een elektrische schok, brand of ernstig letsel tot gevolg hebben.

### Gebruik volgens bestemming

Het elektrische gereedschap is bestemd voor gebruik als staand gereedschap voor schulpen en afkorten met een rechte zaaglijn in hout. Daarbij zijn horizontale verstekhoeken van  $-47^\circ$  tot  $+47^\circ$  en verticale verstekhoeken van  $0^\circ$  tot  $45^\circ$  mogelijk.

Het vermogen van het elektrische gereedschap maakt het geschikt voor het zagen van hard en zacht hout.

Het elektrische gereedschap is niet geschikt voor het zagen van aluminium of andere non-ferrometalen.

### Afgebeelde componenten

De componenten zijn genummerd zoals op de afbeeldingen van het elektrische gereedschap op de pagina's met afbeeldingen.

- 1 Handgreep
- 2 Laser-waarschuwingsplaatje
- 3 Hendel voor losdraaien van gereedschaparm
- 4 Beschermkap
- 5 Pendelbeschermkap
- 6 Glijrol
- 7 Boorgaten voor montage
- 8 Zaagtafel
- 9 Vastzetknop voor verstekhoek naar wens (horizontaal)
- 10 Kantelbeveiliging
- 11 Inlegplaat
- 12 Hoekaanduiding (horizontaal)
- 13 Schaalverdeling voor verstekhoek (horizontaal)
- 14 Zaagtafelverlenging
- 15 Aanslagrail
- 16 Lijmklem
- 17 Spangreep voor verstekhoek naar wens (verticaal)
- 18 Diepteaanslag
- 19 Stofzak
- 20 Aan/uit-schakelaar
- 21 Schakelaar voor laser (zaaglijnmarkering)
- 22 Spaanafvoer
- 23 Boorgaten voor lijmklem
- 24 Transportgreep
- 25 Inbusleutel (6 mm)
- 26 Vastzetschroef van de afkortvoorziening
- 27 Greepuitsparingen
- 28 Opname voor zaagtafelverlenging (op elektrisch gereedschap)
- 29 Transportvergrendeling
- 30 Blokkering uitgaande as
- 31 Batterijvak
- 32 Opname voor zaagtafelverlenging (op tweede zaagtafelverlenging)
- 33 Inbusbout (6 mm) voor zaagbladbevestiging
- 34 Spanflens
- 35 Binnenste spanflens
- 36 Zaagblad
- 37 Vleugelschroef
- 38 Draadeind
- 39 Hoekaanduiding (verticaal)
- 40 Schaalverdeling voor verstekhoek (verticaal)
- 41 Afkortvoorziening
- 42 Huisaanslag voor diepteaanslag
- 43 Schroeven voor inlegplaat

**Niet elk afgebeeld en beschreven toebehoren wordt standaard meegeleverd. Het volledige toebehoren vindt u in ons toebehorenprogramma.**

## 104 | Nederlands

**Technische gegevens**

Radiaalzaag		PCM 7 S
Zaaknummer		3 603 M01 3..
Opgenomen vermogen	W	1200
Onbelast toerental	min <sup>-1</sup>	4800
Lasertype	nm	650
	mW	< 1
Laserklasse		2
Gewicht volgens EPTA-Procedure 01/2003	kg	11,8
Isolatieklasse		□/II

Toegestane werkstukmaten (maximaal/minimaal) zie pagina 109.

De gegevens gelden voor nominale spanningen [U] 230 V. Bij afwijkende spanningen en bij per land verschillende uitvoeringen kunnen deze gegevens afwijken.

Let op het zaaknummer op het typeplaatje van het elektrische gereedschap. De handelsbenamingen van sommige elektrische gereedschappen kunnen afwijken.

**Afmetingen voor geschikte zaagbladen**

Zaagbladdiameter	mm	190
Bladdikte	mm	1,4–2,5
Boorgatdiameter	mm	30

**Informatie over geluid en trillingen**

Meetwaarden voor geluid bepaald volgens EN 61029.

Het A-gewogen geluidsniveau van het gereedschap bedraagt kenmerkend: geluidsdrukniveau 94 dB(A); geluidsvermogeniveau 107 dB(A). Onzekerheid K=3 dB.

**Draag een gehoorbescherming.**

Trillingsemisiewaarden (vectorsom van drie richtingen) bepaald volgens EN 61029:

trillingsemisiewaarde  $a_h < 2,5 \text{ m/s}^2$ , onzekerheid  $K = 1,5 \text{ m/s}^2$ .

Het in deze gebruiksaanwijzing vermelde trillingsniveau is gemeten met een volgens EN 61029 genormeerde meetmethode en kan worden gebruikt om elektrische gereedschappen met elkaar te vergelijken. Het is ook geschikt voor een voorlopige inschatting van de trillingsbelasting.

Het aangegeven trillingsniveau representeert de voornaamste toepassingen van het elektrische gereedschap. Als echter het elektrische gereedschap wordt gebruikt voor andere toepassingen, met afwijkende inzetgereedschappen of onvoldoende onderhoud, kan het trillingsniveau afwijken. Dit kan de trillingsbelasting gedurende de gehele arbeidsperiode duidelijk verhogen.

Voor een nauwkeurige schatting van de trillingsbelasting moet ook rekening worden gehouden met de tijd waarin het gereedschap uitgeschakeld is, of waarin het gereedschap wel loopt, maar niet werkelijk wordt gebruikt. Dit kan de trillingsbelasting gedurende de gehele arbeidsperiode duidelijk verminderen.

Leg aanvullende veiligheidsmaatregelen ter bescherming van de bediener tegen het effect van trillingen vast, zoals: Onderhoud van elektrische gereedschappen en inzetgereedschappen, warm houden van de handen, organisatie van het arbeidsproces.

**Conformiteitsverklaring **

Wij verklaren als alleen verantwoordelijke dat het onder „Technische gegevens” beschreven product voldoet aan de volgende normen en normatieve documenten: EN 61029, EN 60825-1 volgens de bepalingen van de richtlijnen 2004/108/EG en 2006/42/EG.

Technisch dossier bij:  
Robert Bosch GmbH, Dept. PT/ESC,  
D-70745 Leinfelden-Echterdingen

Dr. Egbert Schneider Senior Vice President Engineering  
Dr. Eckerhard Strötgen Head of Product Certification

*ppa. [Handwritten Signature]* i.v. [Handwritten Signature]

Robert Bosch GmbH, Power Tools Division  
D-70745 Leinfelden-Echterdingen  
Leinfelden, 22.07.2010



## Montage

- ▶ **Voorkom per ongeluk starten van het elektrische gereedschap. Tijdens de montage en bij alle werkzaamheden aan het elektrische gereedschap mag de stekker niet zijn aangesloten op de stroomvoorziening.**

### Meegeleverd



Raadpleeg daarvoor de beschrijving van de meegeleverde onderdelen aan het begin van de gebruiksaanwijzing.

Controleer voor de eerste ingebruikneming van het elektrische gereedschap of alle hierna vermelde onderdelen zijn meegeleverd:

- Radiaalzaag met vooraf gemonteerd zaagblad
- Stofzak **19**
- Zaagtafelverlenging **14** (2x)
- Lijmklem **16**
- Inbussleutel **25**
- Batterijen (2x, maat LR03, 1,5 V)

**Opmerking:** Controleer het elektrische gereedschap op eventuele beschadigingen.

Voordat u het elektrische gereedschap verder gebruikt, dient u veiligheidsvoorzieningen en licht beschadigde onderdelen zorgvuldig te controleren op hun juiste werking volgens de voorschriften. Controleer of de bewegende delen goed werken en niet vastklemmen en of er onderdelen beschadigd zijn. Alle onderdelen moeten juist gemonteerd zijn en aan alle voorwaarden voldoen om een correcte werking te waarborgen.

Laat beschadigde beschermingsvoorzieningen en onderdelen door een erkend en gespecialiseerd bedrijf op deskundige wijze repareren of vervangen.

**Gereedschap dat naast de meegeleverde onderdelen benodigd is:**

- Kruiskopschroevendraaier

### Montage van onderdelen

- Neem alle meegeleverde delen voorzichtig uit de verpakking.
- Verwijder al het verpakkingsmateriaal van het elektrische gereedschap en het meegeleverde toebehoren.
- Let erop dat het elektrische gereedschap zich in de transportstand bevindt, om de werkzaamheden bij de montage van de meegeleverde gereedschapelementen te vergemakkelijken.

### Batterijen plaatsen (zie afbeelding A)

- Open het batterijvak **31**.
- Plaats de meegeleverde batterijen volgens de aangeven poolaansluitingen.
- Sluit het batterijvak.

### Zaagtafelverlengingen monteren (zie afbeelding B)

De zaagtafelverlengingen **14** kunnen links, rechts of vooraan op het elektrische gereedschap worden geplaatst.

Het flexibele insteekstelsysteem maakt een groot aantal verlengingsvarianten mogelijk (zie afbeelding H).

- Steek naar behoefte de zaagtafelverlenging **14** in de opnames **28** op het elektrische gereedschap of in de opnames **32** van de tweede zaagtafelverlenging.

### Stationaire of flexibele montage

- ▶ **Om een veilig gebruik te waarborgen, dient u het elektrische gereedschap voor het gebruik op een egaal en stabiel werkoppervlak (bijv. een werkbank) te monteren.**

### Montage op een werkoppervlak (zie afbeelding D1)

- Draai de kantelbeveiliging **10** zo ver naar binnen of naar buiten tot het elektrische gereedschap recht op het werkoppervlak staat.
- Bevestig het elektrische gereedschap met een geschikte schroefverbinding op het werkoppervlak. Daartoe dienen de boorgaten **7**.

### Montage op een Bosch-werktafel (zie afbeelding D2)

De werktafels van Bosch (bijv. PTA 2400) bieden het elektrische gereedschap houvast op elke ondergrond door in hoogte verstelbare voeten. De werkstuksteunen van de werktafels dienen ter ondersteuning van lange werkstukken.

**Opmerking:** Gebruik in dit geval ter ondersteuning van lange werkstukken alleen de werkstuksteunen van de werktafel en niet de zaagtafelverlengingen **14** van het elektrische gereedschap.

► **Lees alle waarschuwingen en aanwijzingen die bij de werktafel zijn gevoegd.** Als de waarschuwingen en aanwijzingen niet in acht worden genomen, kan dit een elektrische schok, brand en/of ernstig letsel tot gevolg hebben.

► **Bouw de werktafel correct op voordat u het elektrische gereedschap monteert.** Een juiste opbouw is van belang om het risico van bezwijken te voorkomen.

- Monteer het elektrische gereedschap in de transportstand op de werktafel.

### Afzuiging van stof en spanen

Stof van materialen zoals loodhoudende verf, enkele houtsoorten, mineralen en metaal kunnen schadelijk voor de gezondheid zijn. Aanraking of inademing van stof kan leiden tot allergische reacties en/of ziekten van de ademwegen van de gebruiker of personen die zich in de omgeving bevinden.

Bepaalde soorten stof, bijvoorbeeld van eiken en beukenhout, gelden als kankerverwekkend, in het bijzonder in combinatie met toevoegingsstoffen voor houtbehandeling (chromaat en houtbeschermingsmiddelen). Asbesthoudend materiaal mag alleen door bepaalde vakmensen worden bewerkt.

- Gebruik altijd een stofafzuiging.
- Zorg voor een goede ventilatie van de werkplek.
- Er wordt geadviseerd om een ademmasker met filterklasse P2 te dragen.

Neem de in uw land geldende voorschriften voor de te bewerken materialen in acht.

De afzuiging van stof en spanen kan geblokkeerd worden door stof, spanen of fragmenten van het werkstuk.

- Schakel het elektrische gereedschap uit en trek de stekker uit het stopcontact.
- Wacht tot het zaagblad volledig tot stilstand is gekomen.
- Stel de oorzaak van de blokkering vast en maak deze ongedaan.

### Eigen afzuiging (zie afbeelding C)

- Steek de stofzak **19** op de spaanafvoer **22**.

De stofzak mag tijdens het zagen nooit met bewegende delen van het gereedschap in aanraking komen.

Maak de stofzak op tijd leeg.

### Externe afzuiging

Voor de afzuiging kunt u aan de spaanafvoer **22** ook een stofzuigerslang (Ø 36 mm) aansluiten.

De stofzuiger moet geschikt zijn voor het te bewerken materiaal.

Gebruik bij het afzuigen van voor de gezondheid bijzonder gevaarlijk, kankerverwekkend of droog stof een speciale zuiger.

### Inzetgereedschap wisselen (zie afbeeldingen E1–E4)

- **Trek altijd voor werkzaamheden aan het elektrische gereedschap de stekker uit het stopcontact.**
- **Draag werkhandschoenen bij de montage van het zaagblad.** Bij het aanraken van het zaagblad bestaat verwondingsgevaar.

Gebruik alleen zaagbladen met een maximaal toegestaan toerental dat hoger is dan het onbelast toerental van het elektrische gereedschap.

Gebruik alleen zaagbladen die voldoen aan de in deze gebruiksaanwijzing vermelde specificaties, volgens EN 847-1 zijn gecontroleerd en overeenkomstig zijn gemarkeerd.

Gebruik alleen zaagbladen die door de fabrikant van het elektrische gereedschap geadviseerd zijn en die geschikt zijn voor het materiaal dat u wilt bewerken.

### Zaagblad demonteren

- Zet het elektrische gereedschap in de werkstand.
- Draai de inbusbout **33** met de meegeleverde inbussleutel **25** en druk tegelijkertijd op de asblokkering **30** tot deze vastklikt
- Houd de asblokkering **30** ingedrukt en draai de schroef **33** met de klok mee naar buiten (linkse schroefdraad!).
- Neem de spanflens **34** van de as.
- Druk op de hendel **3** en draai de pendelbeschermkap **5** tot aan de aanslag naar achteren.
- Houd de pendelbeschermkap in deze stand en verwijder het zaagblad **36**.
- Geleid de pendelbeschermkap langzaam weer omlaag.

### Zaagblad monteren

Reinig indien nodig voor de montage alle te monteren delen.

- Druk op de hendel **3**, draai de pendelbeschermkap **5** tot aan de aanslag naar achteren en houd de kap in deze stand vast.
- Zet het nieuwe zaagblad op de binnenste spanflens **35**.
- ▶ **Let er bij de montage op dat de snijrichting van de tanden (richting van de pijl op het zaagblad) overeenkomt met de richting van de pijl op de beschermkap.**
- Geleid de pendelbeschermkap langzaam weer omlaag.
- Breng de spanflens **34** en de schroef **33** aan. Druk op de asblokkering **30** tot deze vastklikt en draai de schroef tegen de richting van de wijzers van de klok vast.

## Gebruik

- ▶ **Trek altijd voor werkzaamheden aan het elektrische gereedschap de stekker uit het stopcontact.**

### Transportvergrendeling (zie afbeelding F)

Dankzij de transportvergrendeling **29** kunt u het elektrische gereedschap gemakkelijker vervoeren.

### Elektrisch gereedschap ontgrendelen (werkstand)

- Duw de gereedschaparm aan de handgreep **1** iets omlaag om de transportbeveiliging **29** te ontlasten.
- Trek de transportvergrendeling **29** helemaal naar buiten.
- Beweeg de gereedschaparm langzaam omhoog.

### Elektrisch gereedschap vergrendelen (transportstand)

- Draai de vastzetschroef **26** los als deze is vastgedraaid. Trek de gereedschaparm helemaal naar voren en draai de vastzetschroef weer vast.
- Schroef de diepteaanslag **18** helemaal omhoog. (zie „Diepteaanslag instellen”, pagina 110)
- Draai voor het vergrendelen van de zaagtafel **8** de vastzetknop **9** aan.
- Druk op de hendel **3** en draai tegelijkertijd de gereedschaparm aan de handgreep **1** zo ver naar onderen tot de transportbeveiliging **29** helemaal naar binnen kan worden geduwd.

De gereedschaparm is nu voor het transport stevig vergrendeld.

### Werkstuk bevestigen (zie afbeelding G)

Span het werkstuk altijd vast om een optimale arbeidsveiligheid te waarborgen. Bewerk geen werkstukken die te klein zijn om te worden vastgespannen.

- Duw het werkstuk stevig tegen de aanslagrail **15**.
- Steek de meegeleverde lijmkleem **16** in een van de daarvoor voorziene boorgaten **23**.
- Draai de vleugelschroef **37** los en pas de lijmkleem aan het werkstuk aan. Draai de vleugelschroef weer vast.
- Span het werkstuk vast door aan het draaideind **38** te draaien.

### Werkstuk losmaken

- Als u de lijmkleem wilt losdraaien, draait u het draaideind **38** tegen de wijzers van de klok in.

### Zaagtafel verlengen (zie afbeelding H)

Ondersteun het vrije einde van een lang werkstuk, bijvoorbeeld door er iets onder te leggen.

Het flexibele insteekstelsysteem voor zaagtafelverlengingen **14** maakt een groot aantal verlengingsvarianten mogelijk.

- Steek naar behoefte de zaagtafelverlenging **14** in de opnames **28** op het elektrische gereedschap of in de opnames **32** van de tweede zaagtafelverlenging.

### Verstekhoek instellen

- **Bedien bij het instellen van de verstekhoek nooit de aan/uit-schakelaar 20.** Als daarvoor het elektrische gereedschap onbedoeld start, bestaat er verwondingsgevaar.

#### Horizontale verstekhoek instellen

De horizontale verstekhoek kan in een bereik van 47° (linkerzijde) tot 47° (rechterzijde) worden ingesteld.

- Draai de vastzetknop **9** los wanneer deze is vastgedraaid.
- Draai de zaagtafel **8** aan de vastzetknop naar links of rechts tot de hoekaanduiding **12** de gewenste verstekhoek aangeeft.
- Draai de vastzetknop **9** weer vast.

**Voor het snel en nauwkeurig instellen van vaak gebruikte verstekhoeken** klikt de zaagtafel **8** bij de volgende standaardhoeken vast:

-45° / -30° / -22,5° / -15° /  
0° / 15° / 22,5° / 30° / 45°

#### Verticale verstekhoek instellen (zie afbeelding I)

De verticale verstekhoek kan in een bereik van 0° tot 45° worden ingesteld.

- Maak de spangreep **17** los.
- Draai de gereedschaparm aan de handgreep **1** tot de hoekaanduiding **39** de gewenste verstekhoek aangeeft.
- Houd de gereedschaparm in deze stand en draai de spangreep **17** weer vast.

**Voor het snel en nauwkeurig instellen van de standaardhoeken 0° en 45°** zijn op het machinehuis eindaanslagen voorzien.

- Maak de spangreep **17** los.
- Draai de gereedschaparm aan de handgreep **1** tot aan de aanslag naar rechts (0°) of tot aan de aanslag naar links (45°).
- Draai de spangreep **17** weer vast.

### Ingebruikneming

- **Let op de netspanning! De spanning van de stroombron moet overeenkomen met de gegevens op het typeplaatje van het elektrische gereedschap. Met 230 V aangeduide elektrische gereedschappen kunnen ook met 220 V worden gebruikt.**

#### Inschakelen (zie afbeelding J)

- Als u het gereedschap wilt **inschakelen** drukt u de aan/uit-schakelaar **20** in en houdt u deze ingedrukt.

**Opmerking:** Om veiligheidsredenen kan de aan-/uitschakelaar **20** van de machine niet worden vergrendeld, maar moet deze tijdens het gebruik voortdurend ingedrukt blijven.

Alleen door het indrukken van de hendel **3** kunt u de gereedschaparm omlaag bewegen.

- Als u wilt **zagen**, moet u daarom de hendel **3** indrukken terwijl u de aan/uit-schakelaar **20** bedient.

#### Uitschakelen

- Als u het gereedschap wilt **uitschakelen** laat u de aan/uit-schakelaar **20** los.

### Tips voor de werkzaamheden

#### Algemene aanwijzingen voor het zagen

- **Draai de vastzetknop 9 en de spangreep 17 voor het zagen altijd stevig vast.** Het zaagblad kan anders in het werkstuk schuin wegdraaien.

- **Elke keer wanneer u zaagt, moet u eerst controleren dat het zaagblad op geen enkel moment de aanslagrail, lijklemmen of andere gereedschapsdelen kan aanraken. Verwijder eventueel gemonteerde hulpgeleiders of pas deze op de juiste wijze aan.**

Bescherm het zaagblad tegen schokken en stoten. Oefen geen zijwaartse druk op het zaagblad uit.

Bewerk geen kromgetrokken werkstukken. Het werkstuk moet altijd een rechte rand hebben om tegen de aanslagrail te leggen.

Ondersteun het vrije einde van een lang werkstuk, bijvoorbeeld door er iets onder te leggen.

#### Zaaglijn markeren (zie afbeelding K)

Een laserstraal geeft de zaaglijn van het zaagblad aan. Daardoor kunt u het werkstuk voor het zagen nauwkeurig positioneren zonder de pen-delbeschermerkap te openen.

- Schakel daarvoor de laserstraal met de schakelaar **21** in.
- Stel uw markering op het werkstuk aan de rechterkant van de laserlijn af.

#### Positie van de bediener (zie afbeelding L)

- **Ga niet op één lijn met het zaagblad vóór het elektrische gereedschap staan, maar altijd opzij van het zaagblad.** Zo is uw lichaam beschermd tegen een mogelijke terugslag.

- Houd uw handen, vingers en armen uit de buurt van het ronddraaiende zaagblad.
- Houd uw armen niet gekruist voor de gereedschaparm.

#### Toegestane werkstukmaten

**Maximale** werkstukmaten:

Verstekhoek		Hoogte x breedte
Horizontaal	Verticaal	
0°	0°	40 x 220 mm
45°	0°	40 x 150 mm
0°	45°	18 x 220 mm
45°	45°	18 x 150 mm

#### Minimale werkstukmaten

(= alle werkstukken die met de meegeleverde lijklem **16** links of rechts van het zaagblad kunnen worden vastgespannen):

100 x 40 mm (lengte x breedte)

**Max. zaagdiepte** (0°/0°): 40 mm

#### Zagen zonder afkortbeweging (kappen) (zie afbeelding M)

- Voor het zagen zonder trekkende beweging (kleine werkstukken) dient u de vastzetschroef **26** los te draaien, als deze vastgedraaid is. Duw de gereedschaparm tot aan de aanslag in de richting van de aanslagrail **15** en draai de vastzetschroef **26** weer vast.
- Span het werkstuk overeenkomstig de afmetingen vast.
- Stel de gewenste verstekhoek in.
- Schakel het elektrische gereedschap in.
- Druk op de hendel **3** en beweeg de gereedschaparm met de handgreep **1** langzaam omhoog.
- Zaag het werkstuk met een gelijkmatige voorwaartse beweging door.
- Schakel het elektrische gereedschap uit en wacht tot het zaagblad volledig tot stilstand is gekomen.
- Beweeg de gereedschaparm langzaam omhoog.

#### Zagen met afkortbeweging

- Voor het zagen met behulp van de afkortvoorziening **41** (brede werkstukken) dient u de vastzetschroef **26** los te maken wanneer deze is vastgedraaid.
- Span het werkstuk overeenkomstig de afmetingen vast.
- Stel de gewenste verstekhoek in.
- Draai de gereedschaparm zo ver van de aanslagrail **15** weg tot het zaagblad zich voor het werkstuk bevindt.
- Schakel het elektrische gereedschap in.
- Druk op de hendel **3** en beweeg de gereedschaparm met de handgreep **1** langzaam omhoog.
- Duw nu de gereedschaparm in de richting van de aanslagrail **15** en zaag het werkstuk met gelijkmatige voorwaartse beweging door.

**110 | Nederlands**

- Schakel het elektrische gereedschap uit en wacht tot het zaagblad volledig tot stilstand is gekomen.
- Beweeg de gereedschaparm langzaam omhoog.

**Diepteanslag instellen (groef zagen) (zie afbeelding N)**

De diepteanslag moet worden versteld als u een groef wilt zagen.

- Draai de gereedschaparm aan de handgreep **1** in de stand waarbij de gewenste groefdiepte wordt bereikt.
- Schroef de diepteanslag **18** in de richting van de wijzers van de klok tot het einde van de schroef de huisaanslag **42** raakt.
- Beweeg de gereedschaparm langzaam omhoog.

**Inlegplaat vervangen (zie afbeelding O)**

De rode inlegplaat **11** kan na langdurig gebruik van het elektrische gereedschap verslijten.

Vervang defecte inlegplaten.

- Zet het elektrische gereedschap in de werkstand.
- Draai de schroeven **43** met een kruiskop-schroevendraaier uit en verwijder de oude inlegplaat.
- Breng de nieuwe inlegplaat aan en draai alle schroeven **43** weer in.

**Profielplinten bewerken**

Profielplinten kunt u op twee verschillende manieren bewerken:

- Tegen aanslagrail geplaatst

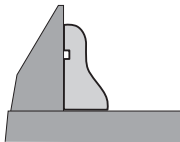

- Plat op de zaagtafel liggend

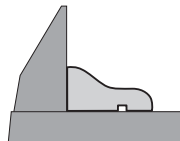

Bovendien kunt u afhankelijk van de breedte van de profielplint met of zonder trekbeweging zagen.

Probeer de ingestelde verstekhoek altijd eerst uit op een stuk afvalhout.

**Transport (zie afbeelding P)**

Ga als volgt te werk voordat u het elektrische gereedschap vervoert:

- Zet het elektrische gereedschap in de transportstand.
- Steek de zaagtafelverlengingen **14** in de voorste opnames **28** van het elektrische gereedschap.
- Verwijder al het toebehoren dat niet vast op het elektrische gereedschap kan worden gemonteerd.  
Leg ongebruikte zaagbladen als u deze wilt vervoeren indien mogelijk in een afgesloten bak.
- Draag het elektrische gereedschap aan de transportgreep **24** of grijp in de greepuitsparingen **27** aan de zijkant van de zaagtafel.

► **Gebruik bij het vervoeren van het elektrische gereedschap alleen de transportvoorzieningen en nooit de beschermingsvoorzieningen.**

**Onderhoud en service****Onderhoud en reiniging**

► **Trek altijd voor werkzaamheden aan het elektrische gereedschap de stekker uit het stopcontact.**

Mocht het elektrische gereedschap ondanks zorgvuldige fabricage- en testmethoden toch defect raken, dient de reparatie te worden uitgevoerd door een erkende klantenservice voor Bosch elektrische gereedschappen.

Vermeld bij vragen en bestellingen van vervangsonderdelen altijd het uit tien cijfers bestaande zaaknummer volgens het typeplaatje van het elektrische gereedschap.

## Reiniging

Houd het elektrische gereedschap en de ventilatieopeningen altijd schoon om goed en veilig te werken.

De pendelbeschermkap moet altijd vrij kunnen bewegen en zelfstandig kunnen sluiten. Houd daarom de omgeving rond de pendelbeschermkap altijd schoon.

Verwijder na de werkzaamheden stof en spanen door uitblazen met perslucht of met een kwast. Reinig de glijrol **6** regelmatig.

## Toebehoren

### Zaagbladen voor hout- en plaatmateriaal, panelen en lijsten

Zaagblad 190 x 30 mm, 40 tanden	2 609 256 821
Zaagblad 190 x 30 mm, 12 tanden	2 609 256 868
Zaagblad 190 x 30 mm, 24 tanden	2 608 640 615
Zaagblad 190 x 30 mm, 60 tanden	2 608 641 188

## Klantenservice en advies

Onze klantenservice beantwoordt uw vragen over reparatie en onderhoud van uw product en over vervangingsonderdelen. Explosietekeningen en informatie over vervangingsonderdelen vindt u ook op:

**[www.bosch-pt.com](http://www.bosch-pt.com)**

De medewerkers van onze klantenservice adviseren u graag bij vragen over de aankoop, het gebruik en de instelling van producten en toebehoren.

## Nederland

Tel.: +31 (0)76 579 54 54  
Fax: +31 (0)76 579 54 94  
E-mail: [gereedschappen@nl.bosch.com](mailto:gereedschappen@nl.bosch.com)

## België en Luxemburg

Tel.: +32 (0)70 22 55 65  
Fax: +32 (0)70 22 55 75  
E-mail: [outillage.gereedschap@be.bosch.com](mailto:outillage.gereedschap@be.bosch.com)

## Afvalverwijdering

Elektrische gereedschappen, toebehoren en verpakkingen moeten op een voor het milieu verantwoorde wijze worden hergebruikt.

Gooi elektrische gereedschappen niet bij het huisvuil.

### Alleen voor landen van de EU:



Volgens de Europese richtlijn 2002/96/EG over elektrische en elektronische oude apparaten en de omzetting van de richtlijn in nationaal recht moeten niet meer bruikbare elektrische gereedschappen apart worden ingezameld en op een voor het milieu verantwoorde wijze worden hergebruikt.

### Wijzigingen voorbehouden.

## Sikkerhedsinstrukser

### Generelle advarselshenvisninger for el-værktøj

**⚠ PAS PÅ** Når man benytter el-værktøj, bør man altid følge nedenstående principielle sikkerhedsregler for at undgå, at der opstår elektrisk stød, personskader eller brandfare.

**Læs alle disse instrukser, inden el-værktøjet tages i brug, og gem derefter sikkerhedsinstrukserne.**

Det i sikkerhedsinstrukserne benyttede begreb „el-værktøj“ gælder netdrevet el-værktøj (med netkabel) og akkudrevet el-værktøj (uden netkabel).

#### 1) Sikkerhed på arbejdspladsen

- a) **Sørg for, at arbejdsområdet er rent og rigtigt belyst.** Uorden eller uoplyste arbejdsområder øger faren for uheld.
- b) **Brug ikke el-værktøjet i eksplosionsfarlige omgivelser, hvor der findes brændbare væsker, gasser eller støv.** El-værktøj kan slå gnister, der kan antænde støv eller dampe.
- c) **Sørg for, at andre personer og ikke mindst børn holdes væk fra arbejdsområdet, når maskinen er i brug.** Hvis man distraheres, kan man miste kontrollen over maskinen.

#### 2) Elektrisk sikkerhed

- a) **El-værktøjets stik skal passe til kontakten. Stikket må under ingen omstændigheder ændres. Brug ikke adapterstik sammen med jordforbundet el-værktøj.** Uændrede stik, der passer til kontakterne, nedsætter risikoen for elektrisk stød.
- b) **Undgå kropskontakt med jordforbundne overflader som f.eks. rør, radiatorer, komfurer og køleskabe.** Hvis din krop er jordforbundet, øges risikoen for elektrisk stød.
- c) **Maskinen må ikke udsættes for regn eller fugt.** Indtrængning af vand i et el-værktøj øger risikoen for elektrisk stød.

- d) **Brug ikke ledningen til formål, den ikke er beregnet til (f.eks. må man aldrig bære el-værktøjet i ledningen, hænge el-værktøjet op i ledningen eller rykke i ledningen for at trække stikket ud af kontakten).** Beskyt ledningen mod varme, olie, skarpe kanter eller maskindele, der er i bevægelse. Beskadigede eller udviklede ledninger øger risikoen for elektrisk stød.
- e) **Hvis el-værktøjet benyttes i det fri, må der kun benyttes en forlængerledning, der er egnet til udendørs brug.** Brug af forlængerledning til udendørs brug nedsætter risikoen for elektrisk stød.
- f) **Hvis det ikke kan undgås at bruge el-værktøjet i fugtige omgivelser, skal der bruges et HFI-relæ.** Brug af et HFI-relæ reducerer risikoen for at få elektrisk stød.

#### 3) Personlig sikkerhed

- a) **Det er vigtigt at være opmærksom, se, hvad man laver, og bruge el-værktøjet fornuftigt. Brug ikke noget el-værktøj, hvis du er træt, har nydt alkohol eller er påvirket af medikamenter eller euforiserende stoffer.** Få sekunders uopmærksomhed ved brug af el-værktøjet kan føre til alvorlige personskader.
- b) **Brug beskyttelsesudstyr og hav altid beskyttelsesbriller på.** Brug af sikkerhedsudstyr som f.eks. støvmaske, skridsikkert fodtøj, beskyttelseshjelm eller høreværn afhængig af maskintype og anvendelse nedsætter risikoen for personskader.
- c) **Undgå utilsigtet igangsætning. Kontrolér, at el-værktøjet er slukket, før du tilslutter det til strømtilførslen og/eller akkuen, løfter eller bærer det.** Undgå at bære el-værktøjet med fingeren på afbryderen og sørg for, at el-værktøjet ikke er tændt, når det sluttes til nettet, da dette øger risikoen for personskader.



- d) Gør det til en vane altid at fjerne indstillingsværktøj eller skruenøgle, før el-værktøjet tændes.** Hvis et stykke værktøj eller en nøgle sidder i en roterende maskindel, er der risiko for personskader.
- e) Undgå en anormal legemsposition. Sørg for at stå sikkert, mens der arbejdes, og kom ikke ud af balance.** Dermed har du bedre muligheder for at kontrollere el-værktøjet, hvis der skulle opstå uventede situationer.
- f) Brug egnet arbejdstøj. Undgå løse beklædningsgenstande eller smykker. Hold hår, tøj og handsker væk fra dele, der bevæger sig.** Dele, der er i bevægelse, kan gribe fat i løstsiddende tøj, smykker eller langt hår.
- g) Hvis støvudsugnings- og opsamlingsudstyr kan monteres, er det vigtigt, at dette tilsluttes og benyttes korrekt.** Brug af en støvopsugning kan reducere støvmængden og dermed den fare, der er forbundet støv.
- 4) Omhyggelig omgang med og brug af el-værktøj**
- a) Undgå overbelastning af maskinen. Brug altid et el-værktøj, der er beregnet til det stykke arbejde, der skal udføres.** Med det passende el-værktøj arbejder man bedst og mest sikkert inden for det angivne effektområde.
- b) Brug ikke et el-værktøj, hvis afbryder er defekt.** Et el-værktøj, der ikke kan startes og stoppes, er farlig og skal repareres.
- c) Træk stikket ud af stikkontakten og/eller fjern akkuen, inden maskinen indstilles, der skiftes tilbehørsdele, eller maskinen lægges fra.** Disse sikkerhedsforanstaltninger forhindrer utilsigtet start af el-værktøjet.
- d) Opbevar ubenyttet el-værktøj uden for børns rækkevidde. Lad aldrig personer, der ikke er fortrolige med maskinen eller ikke har gennemlæst disse instrukser, benytte maskinen.** El-værktøj er farligt, hvis det benyttes af ukyndige personer.
- e) El-værktøjet bør vedligeholdes omhyggeligt. Kontroller, om bevægelige maskindele fungerer korrekt og ikke sidder fast, og om delene er brækket eller beskadiget, således at el-værktøjets funktion påvirkes. Få beskadigede dele repareret, inden maskinen tages i brug.** Mange uheld skyldes dårligt vedligeholdt el-værktøjer.
- f) Sørg for, at skæreværktøjer er skarpe og rene.** Omhyggeligt vedligeholdt skæreværktøjer med skarpe skærekanten sætter sig ikke så hurtigt fast og er nemmere at føre.
- g) Brug el-værktøj, tilbehør, indsatsværktøj osv. iht. disse instrukser. Tag hensyn til arbejdsforholdene og det arbejde, der skal udføres.** Anvendelse af el-værktøjet til formål, som ligger uden for det fastsatte anvendelsesområde, kan føre til farlige situationer.
- 5) Service**
- a) Sørg for, at el-værktøj kun repareres af kvalificerede fagfolk og at der kun benyttes originale reservedele.** Dermed sikres størst mulig maskinsikkerhed.

### Sikkerhedsinstrukser til kap- og geringssave

- **El-værktøjet udleveres med et advarselsskilt på tysk (kendetegnet i illustrationen over el-værktøjet på grafiksiden med nummer 2).**

**Klæb den medleverede etiket på dit sprog oven på advarselsskiltets tyske tekst, før det tages i brug første gang.**

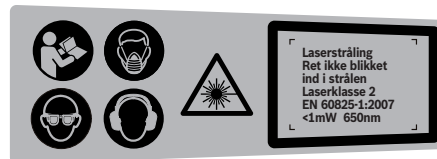







- **Sørg for, at advarselsskilte aldrig gøres ukendelige på el-værktøjet.**

- ▶ **Stil dig aldrig oven på el-værktøjet.** Der kan opstå alvorlige kvæstelser, hvis el-værktøjet vælter eller hvis du kommer i kontakt med savklingen ved et tilfælde.
- ▶ **Sørg for, at beskyttelseskærmen fungerer, som den skal, og at den kan bevæges frit.** Klem aldrig beskyttelseskærmen fast, når den er åben.
- ▶ **Fjern aldrig snitresten, træspåner osv. fra snitområdet, mens el-værktøjet kører.** Stil altid først værktøjsarmen i hvileposition, før el-værktøjet slukkes.
- ▶ **Savklingen skal altid være tændt, når den føres hen til emnet.** Ellers er der fare for tilbageslag, hvis savklingen sætter sig fast i emnet.
- ▶ **Hold grebene tørre, rene og fri for olie og fedt.** Fedtede, oliesmurte greb er glatte og medfører, at man taber kontrollen.
- ▶ **Anvend kun el-værktøjet, hvis arbejdsfladen – bortset fra det emne, der skal bearbejdes – er fri for alle indstillingsværktøjer, træspåner osv.** Små træstykker eller andre genstande, der kommer i kontakt med den roterende savklinge, kan ramme brugeren med stor hastighed.
- ▶ **Sørg for, at gulvet er fri for træspåner og materialerester.** Du kan glide eller snuble.
- ▶ **Fastspænd altid det emne, der skal bearbejdes. Bearbejd ikke emner, der er så små, at de ikke kan spændes fast.** Afstanden mellem din hånd og den roterende savklinge er ellers alt for lille.
- ▶ **Brug kun el-værktøjet til de materialer, der er angivet under Beregnet anvendelsesområde.** Ellers kan el-værktøjet blive overbelastet.
- ▶ **Sidder savklingen i klemme, slukkes el-værktøjet og emnet holdes roligt, til savklingen er stoppet. For at undgå et tilbageslag må emnet først bevæges, når savklingen står stille.** Afhjælp årsagen til fastklemningen af savklingen, før el-værktøjet startes på ny.
- ▶ **Anvend ikke uskarpe, revnede, bøjedede eller beskadigede savklinger.** Savklinger med uskarpe eller forkert indstillede tænder fører til øget friktion, fastklemning af savklingen og tilbageslag, fordi savspalten er for smal.
- ▶ **Anvend altid savklinger i den rigtige størrelse og med passende boring (f.eks. stjerneformet eller rund).** Savklinger, der ikke passer til savens monteringsdele, løber ikke rundt, hvorved du taber kontrollen.
- ▶ **Brug ikke savklinger af højlegeret hurtigstål (HSS-stål).** Sådanne savklinger kan let brække.
- ▶ **Berør først savklingen efter arbejdet, når den er kølet helt af.** Savklingen bliver meget varm under arbejdet.
- ▶ **Anvend aldrig værktøjet uden ilægningsplade. Udskift en defekt ilægningsplade.** Du kan blive kvæstet af savklingen, hvis der ikke bruges nogen fejlfri ilægningsplade.
- ▶ **Undersøg kablet med regelmæssige mellemrum og få altid et beskadiget kabel repareret af et autoriseret servicecenter for Bosch el-værktøj. Erstat beskadigede forlængerledninger.** Dermed sikres det, at el-værktøjet bliver ved med at være sikkert.
- ▶ **Opbevar el-værktøjet et sikkert sted, hvis det ikke er i brug. Opbevaringsstedet skal være tørt og kunne aflåses.** Dette forhindrer, at el-værktøjet beskadiges under opbevaringen eller betjenes af uerfarne personer.
- ▶ **Ret ikke laserstrålen mod personer eller dyr og ret ikke blikket ind i laserstrålen.** Dette el-værktøj udsender laserstråler fra laserklasse 2 iht. EN 60825-1. Derved kan du komme til at blænde personer.
- ▶ **Erstat ikke den indbyggede laser med en laser af en anden type.** Fra en laser, der ikke passer til dette el-værktøj, kan personer udsættes for fare.
- ▶ **Sikr emnet.** Et emne holdes bedre fast med spændeanordninger eller skruestik end med hånden.
- ▶ **Forlad aldrig værktøjet, før det står helt stille.** Efterløbende indsatsværktøj kan føre til kvæstelser.

- ▶ **El-værktøjet må ikke benyttes, hvis ledningen er beskadiget. Berør ikke den beskadigede ledning og træk netstikket ud, hvis ledningen beskadiges under arbejdet.** Beskadigede ledninger øger risikoen for elektrisk stød.

## Symboler

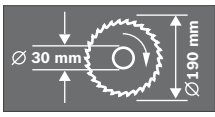
De efterfølgende symboler kan være af betydning for dit el-værktøj. Læg mærke til symbolerne og overhold deres betydning. En rigtig forståelse af symbolerne er med til at sikre en god og sikker brug af el-værktøjet.

Symbol	Betydning
	▶ <b>Brug beskyttelsesmaske.</b>
	▶ <b>Brug sikkerhedsbriller.</b>
	▶ <b>Brug høreværn.</b> Støjpåvirkning kan føre til tab af hørelse.
	▶ <b>Hold fingrene væk fra saveområdet, når el-værktøjet kører.</b> Kontakt med savklingen er forbundet med kvæstelsesfare.
	▶ <b>Ret ikke laserstrålen mod personer eller dyr og ret ikke blikket ind i laserstrålen.</b> Dette el-værktøj udsender laserstråler fra laserklasse 2 iht. EN 60825-1. Derved kan du komme til at blænde personer.
	Overhold målene på savklingen. Huldiameteren skal passe til værktøjs-spindelen uden slør. Brug hverken reduktionsstykker eller adaptere.
	▶ <b>Farligt område! Hold helst hænder, fingre eller arme væk fra dette område.</b>

## Symbol

## Betydning



Transportsikringen **29** gør det nemmere at håndtere el-værktøjet, når den transporteres til forskellige brugssteder.

- Transportsikring **29** trykket helt indad:  
Sikring af el-værktøjet (transportstilling)
- Transportsikring **29** trykket helt udad:  
Afsikring af el-værktøjet (arbejdsstilling)

**Gælder kun i EU-lande:**

Smid ikke el-værktøj ud sammen med det almindelige husholdningsaffald!

Iht. det europæiske direktiv 2002/96/EF om affald af elektrisk og elektronisk udstyr skal kasseret elektrisk udstyr indsamles separat og genbruges iht. gældende miljøforskrifter.

## Funktionsbeskrivelse



**Læs alle advarselshenvisninger og instrukser.** I tilfælde af manglende overholdelse af advarselshenvisningerne og instrukserne er der risiko for elektrisk stød, brand og/eller alvorlige kvæstelser.

### Beregnet anvendelse

El-værktøjet er beregnet til som standmodel at udføre længde- og tværsnit med lige snitforløb i træ. Her er vandrette geringsvinkler fra  $-47^\circ$  til  $+47^\circ$  samt lodrette geringsvinkler fra  $0^\circ$  til  $45^\circ$  mulige.

El-værktøjet er konstrueret til at kunne save i hårdt og blødt træ.

El-værktøjet er ikke egnet til savning i aluminium eller andre ikke-jernholdige metaller.

### Illustrerede komponenter

Nummereringen af de illustrerede komponenter refererer til illustrationen af el-værktøjet på illustrationssiderne.

- 1 Håndgreb
- 2 Laser-advarselsskilt
- 3 Arm til løsning af værktøjsarm
- 4 Beskyttelsesskærm
- 5 Pendulbeskyttelsesskærm
- 6 Gliderulle
- 7 Boringer til montering
- 8 Savbord
- 9 Knop til indstilling af geringsvinkler (vandret)
- 10 Vippebeskyttelse
- 11 Ilægningsskive
- 12 Vinkelviser (vandret)
- 13 Skala til geringsvinkel (vandret)
- 14 Forlængelse af savbord
- 15 Anslagsskinne
- 16 Skruetvinge
- 17 Spændegreb til vilkårlig geringsvinkel (lodret)
- 18 Dybdeanslag
- 19 Støvpose
- 20 Start-stop-kontakt
- 21 Kontakt til laser (snitlinjemærkning)
- 22 Spånudkast
- 23 Boringer til skruetvinge
- 24 Transportgreb
- 25 Unbraconøgle (6 mm)
- 26 Stilleskrue til trækanordning
- 27 Grebfordybning
- 28 Holder til savbordsforlængelse (på el-værktøj)
- 29 Transportsikring
- 30 Spindellås
- 31 Batterirum

- 32 Holder til savbordsforlængelse  
(på den anden savbordsforlængelse)
- 33 Unbracoskrue (6 mm) til savklingefastgørelse
- 34 Spændeflange
- 35 Indvendig spændeflange
- 36 Savklinge
- 37 Vingskrue
- 38 Gevindstang
- 39 Vinkelviser (lodret)
- 40 Skala til geringsvinkel (lodret)
- 41 Trækanordning
- 42 Husanslag til dybdeanslag
- 43 Skruer til ilægningsplade

**Tilbehør, som er illustreret og beskrevet i betjeningsvejledningen, er ikke indeholdt i leveringen. Det fuldstændige tilbehør findes i vores tilbehørsprogram.**

## Tekniske data

Kap- og geringssav	PCM 7 S	
Typenummer		3 603 M01 3..
Nominel optagen effekt	W	1200
Omdrejningstal, ubelastet	min <sup>-1</sup>	4800
Lasertype	nm	650
	mW	< 1
Laserklasse		2
Vægt svarer til EPTA-Procedure 01/2003	kg	11,8
Beskyttelsesklasse		□/II
Tilladte emnemål (max./min.) se side 122.		
Angivelserne gælder for en nominel spænding [U] på 230 V. Disse angivelser kan variere ved afvigende spændinger og i landespecifikke udførelser.		
Se typenummer på el-værktøjets typeskilt. Handelsbetegnelserne for de enkelte el-værktøjer kan variere.		

## Mål på egnede savklinger

Savklingediameter	mm	190
Savklingetykkelse	mm	1,4–2,5
Boringsdiameter	mm	30

## Støj-/vibrationsinformation

Måleværdier for støj beregnet iht. EN 61029.

Værktøjets A-vægtede støjniveau er typisk: Lydtryksniveau 94 dB(A); lydeffektniveau 107 dB(A). Usikkerhed K=3 dB.

### Brug høreværn!

Samlede vibrationsværdier (vektorsum for tre retninger) beregnet iht. EN 61029: Vibrationseksposering  $a_h < 2,5 \text{ m/s}^2$ , usikkerhed K = 1,5  $\text{m/s}^2$ .

Det svingningsniveau, der er angivet i nærværende instruktioner, er blevet målt iht. en standardiseret måleproces i EN 61029, og kan bruges til at sammenligne el-værktøjer. Det er også egnet til en foreløbig vurdering af svingningsbelastningen.

Det angivende svingningsniveau repræsenterer de væsentlige anvendelser af el-værktøjet. Hvis el-værktøjet dog anvendes til andre formål, med afvigende indsatsværktøj eller utilstrækkelig vedligeholdelse, kan svingningsniveauet afvige. Dette kan føre til en betydelig forøgelse af svingningsbelastningen i hele arbejdstidsrummet.

Til en nøjagtig vurdering af svingningsbelastningen bør der også tages højde for de tider, i hvilke værktøjet er slukket eller godt nok kører, men rent faktisk ikke anvendes. Dette kan føre til en betydelig reduktion af svingningsbelastningen i hele arbejdstidsrummet.

Fastlæg ekstra sikkerhedsforanstaltninger til beskyttelse af brugeren mod svingningers virkning som f.eks.: Vedligeholdelse af el-værktøj og indsatsværktøj, holde hænder varme, organisation af arbejdsforløb.

## Overensstemmelseserklæring

Vi erklærer under almindeligt ansvar, at det produkt, der er beskrevet under „Tekniske data“, er i overensstemmelse med følgende standarder eller normative dokumenter: EN 61029, EN 60825-1 iht. bestemmelserne i direktiverne 2004/108/EF, 2006/42/EF.

Teknisk dossier hos:  
Robert Bosch GmbH, Dept. PT/ESC,  
D-70745 Leinfelden-Echterdingen

Dr. Egbert Schneider      Dr. Eckerhard Strötgen  
Senior Vice President      Head of Product  
Engineering                      Certification

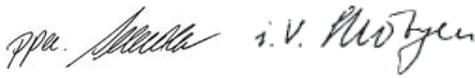

Robert Bosch GmbH, Power Tools Division  
D-70745 Leinfelden-Echterdingen  
Leinfelden, 22.07.2010

## Montering

- **Undgå utilsigtet igangsætning af maskinen. Netstikket skal altid være trukket ud, når maskinen monteres og når der arbejdes på el-værktøjet.**

## Leveringsomfang



Læs afsnittet Leveringsomfang i starten af betjeningsvejledningen.

Kontrollér at alle dele, der nævnes i det følgende, er blevet leveret sammen med maskinen, før den tages i brug første gang:

- Kap- og geringssav med formonteret savklinge
- Støvpose **19**
- Forlængelse af savbord **14** (2x)
- Skruetvinge **16**
- Indvendig sekskantnøgle **25**
- Batterier (2x, størrelse LR03, 1,5 V)

**Bemærk:** Kontrollér el-værktøjet for eventuelle beskadigelser.

Inden fortsat brug af el-værktøjet skal sikkerhedsanordninger eller andre beskadigede dele kontrolleres omhyggeligt for at konstatere, om værktøjet kan fungere rigtigt til de formål, det er beregnet til. Kontrollér, at de bevægelige dele fungerer korrekt og ikke sidder fast, eller om delene er beskadiget. Alle dele skal være monteret rigtigt og alle betingelser opfyldt for at sikre en fejlfri drift.

Beskadigede beskyttelsesanordninger og dele skal repareres eller udskiftes korrekt på et anerkendt værksted.

### Ekstra værktøj, der er brug for:

- Krydsskruetrækker

## Montering af enkelte dele

- Tag alle medleverede dele forsigtigt ud af emballagen.
- Fjern al emballagen fra el-værktøjet og det medleverede tilbehør.
- For at lette arbejdet når maskinens medleverede dele monteres skal man sørge for, at el-værktøjet er i transportstilling.

### Batterier isættes (se Fig. A)

- Åbn batterirummet **31**.
- Sæt de medleverede batterier i (kontrollér polingen).
- Luk batterirummet.

### Savbordsforlængelser monteres (se Fig. B)

Savbordsforlængelser **14** kan positioneres til venstre, højre eller foran på el-værktøjet. Det fleksible stiksystem muliggør mange forskellige måder at forlænge på (se Fig. H).

- Sæt efter behov savbordsforlængelsen **14** ind i holderne **28** på el-værktøjet eller ind i holderne **32** på den anden savbordsforlængelse.

## Stationær eller fleksibel montering

- **For at sikre en sikker håndtering skal el-værktøjet monteres på en lige og stabil arbejdsflade (f.eks. værktøjsbænk), før det tages i brug.**

### Montering på en arbejdsflade (se Fig. D1)

- Drej vippebeskyttelsen **10** så meget ind eller ud, at el-værktøjet står lige på arbejdsfladen.
- Fastgør el-værktøjet på arbejdsfladen med en egnet skrueforbindelse. Hertil benyttes borerne **7**.

### Montering på et Bosch arbejdsbord (se Fig. D2)

Arbejdsbordene fra Bosch (f.eks. PTA 2400) stabiliserer el-værktøjet på enhver undergrund vha. højdejusterbare fødder. Emneunderlagene på arbejdsbordene bruges til at understøtte lange emner.

**Bemærk:** Brug i dette tilfælde kun emneunderlagene på arbejdsbordet og ikke savbordsforlængelserne **14** på el-værktøjet til at understøtte lange emner.

- **Læs alle advarselshenvisninger og instruktioner, der følger med arbejdsbordet.** I tilfælde af manglende overholdelse af advarselshenvisningerne og instruktionerne er der risiko for elektrisk stød, brand og/eller alvorlige kvæstelser.
- **Opstil arbejdsbordet korrekt, før du monterer el-værktøjet.** Korrekt opstilling af vigtig for at forhindre, at bordet falder sammen.
- Montér el-værktøjet i transpositionen på arbejdsbordet.

## Støv-/spånudsugning

Støv fra materialer som f.eks. blyholdig maling, nogle træsorter, mineraler og metal kan være sundhedsfarlige. Berøring eller indånding af støv kan føre til allergiske reaktioner og/eller åndedrætssygdomme hos brugeren eller personer, der opholder sig i nærheden af arbejdspladsen.

Bestemt støv som f.eks. ege- eller bøgestøv gælder som kræftfremkaldende, især i forbindelse med ekstra stoffer til træbehandling (chromat, træbeskyttelsesmiddel). Asbestholdigt materiale må kun bearbejdes af fagfolk.

- Anvend altid en støvopsugning.
- Sørg for god udluftning af arbejdspladsen.
- Det anbefales at bære åndeværn med filterklasse P2.

Overhold forskrifterne, der gælder i dit land vedr. de materialer, der skal bearbejdes.

Støv-/spånopsugningen kan blive blokeret af støv, spåner eller brudstykker fra emnet.

- Sluk for el-værktøjet og træk elstikket ud af stikkåsen.
- Vent til savklingen står helt stille.
- Find frem til årsagen til blokeringen og afhjælp den.

### Egen opsugning (se Fig. C)

- Anbring støvposen **19** på spånudkastet **22**.

Støvposen må aldrig komme i berøring med maskinens bevægelige dele under savearbejdet.

Tøm støvposen rettidigt.

### Opsugning med fremmed støvsuger

Støvet kan også opsuges ved at tilslutte en støvsugerslange til spånudkastet (Ø 36 mm) **22**.

Støvsugeren skal være egnet til det materiale, som skal opsuges.

Anvend en specialstøvsuger til opsugning af særligt sundhedsfarligt, kræftfremkaldende eller tørt støv.

## Værktøjsskift (se Fig. E1–E4)

- **Træk stikket ud af stikkontakten, før der udføres arbejde på el-værktøjet.**
- **Brug beskyttelseshandsker, når savklingen monteres.** Berøring med savklingen er forbundet med kvæstelsesfare.

Anvend kun savklinger, hvis max. tilladte hastighed er højere end dit el-værktøjs omdrejningstal i ubelastet tilstand.

Brug kun savklinger, der svarer til de tekniske data, der er angivet i denne vejledning, og som er kontrolleret og mærket tilsvarende iht. EN 847-1.

Brug kun savklinger, der er anbefalet af el-værktøjets producent og som er egnet til det materiale, der skal bearbejdes.

#### Udskiftning af savklinge

- Stil el-værktøjet i arbejdsstilling.
- Drej unbracoskruen **33** med den medleverede unbraconøgle **25** og tryk samtidigt på spindellåsen **30**, til den går i indgreb.
- Tryk på spindellåsen **30** og hold den nede og drej skruen **33** ud mod højre (venstre-gvind!).
- Tag spændeflangeren **34** af.
- Tryk på armen **3** og sving pendulbeskyttelsesskærmen **5** helt bagud.
- Hold pendulbeskyttelsesskærmen i denne position og tag savklingen **36** ud.
- Før pendulbeskyttelsesskærmen langsomt op igen.

#### Isætning af savklinge

Alle dele rengøres før isætning, hvis det er nødvendigt.

- Tryk på armen **3**, sving pendulbeskyttelsesskærmen **5** helt bagud og hold den i denne position.
- Anbring den nye savklinge på den indvendige spændeflange **35**.
- **Savklingen skal anbringes på en sådan måde, at tændernes skæreretning (pilretning på savklinge) er i overensstemmelse med pilretningen på beskyttelsesskærmen!**
- Før pendulbeskyttelsesskærmen langsomt op igen.
- Sæt spændeflangeren **34** og skruen **33** på. Tryk på spindellåsen **30**, til denne falder i indgreb og spænd skruen til venstre.

## Brug

- **Træk stikket ud af stikkontakten, før der udføres arbejde på el-værktøjet.**

#### Transportsikring (se Fig. F)

Transportsikringen **29** gør det nemmere at håndtere el-værktøjet, når den transporteres til forskellige brugssteder.

#### Afsikring af el-værktøjet (arbejdsstilling)

- Tryk værktøjsarmen en smule nedad vha. håndgrebet **1** for at aflaste transportsikringen **29**.
- Træk transportsikringen **29** helt ud.
- Før værktøjsarmen langsomt opad.

#### Sikring af el-værktøjet (transportstilling)

- Løsne stilleskruen **26**, hvis den er spændt. Træk værktøjsarmen helt frem og spænd stilleskruen igen.
- Skru dybdeanslaget **18** helt op. (se „Indstilling af dybdeanslag“, side 122)
- Spænd knoppen **9** for at fastlåse savbordet **8**.
- Tryk på armen **3** og sving samtidigt værktøjsarmen vha. håndgrebet **1** nedad, til transportsikringen **29** kan trykkes helt indad.

Værktøjsarmen er nu fastlåst sikkert til transport.

#### Fastgørelse af emne (se Fig. G)

Emnet skal altid være spændt fast for at sikre en optimal arbejdssikkerhed.

Bearbejd ikke emner, der er så små, at de ikke kan spændes fast.

- Tryk emnet fast mod anslagsskinnen **15**.
- Stik den medleverede skruetvinge **16** ind i en af de dertil indrettede huller **23**.
- Løsne vingeskruen **37** og tilpas skruetvingen, så den passer til emnet. Spænd vingeskruen fast igen.
- Spænd emnet ved at dreje på gevindstangen **38**.



### Emne løsnes

- Skruetvingen løsnes ved at dreje gevindstangne **38** til venstre.

### Forlængelse af savbord (se Fig. H)

Lange emner skal understøttes i den frie ende ved at lægge noget ind under dem eller støtte dem mod noget.

Det fleksible stiksystem på savbordsforlængelserne **14** gør det muligt at kombinere mange forskellige forlængervarianter.

- Sæt efter behov savbordsforlængelsen **14** ind i holderne **28** på el-værktøjet eller ind i holderne **32** på den anden savbordsforlængelse.

### Indstilling af geringsvinkel

- **Betjen aldrig start-stop-kontakten 20, når geringsvinklen indstilles.** Hvis el-værktøjet derved starter utilsigtet, er der fare for kvæstelser.

### Indstilling af vandrette geringsvinkler

Den vandrette geringsvinkel kan indstilles i et område på 47° (venstre side) til 47° (højre side).

- Løsne knoppen **9**, hvis den skulle være spændt.
- Drej savbordet **8** til højre eller venstre med knoppen, til vinkelviseren **12** viser den ønskede geringsvinkel.
- Spænd knoppen **9** igen.

**Til hurtig og præcis indstilling af ofte anvendte geringsvinkler** falder savbordet **8** i hak ved følgende standardvinkler:

–45° / –30° / –22,5° / –15° /  
0° / 15° / 22,5° / 30° / 45°

### Indstilling af lodrette geringsvinkler (se Fig. I)

Den lodrette geringsvinkel kan indstilles i et område mellem 0° og 45°.

- Løsne spændegrebet **17**.
- Sving værktøjsarmen med håndgrebet **1**, til vinkelvisere **39** viser den ønskede geringsvinkel.

- Hold værktøjsarmen i denne position og spænd grebet **17** fast igen.

Stopanslag er monteret på huset **til hurtig og præcis indstilling af standardvinklerne 0° og 45°**.

- Løsne spændegrebet **17**.
- Sving værktøjsarmen med håndgrebet **1** helt til højre (0°) eller helt til venstre (45°).
- Spænd spændegrebet **17** igen.

### Ibrugtagning

- **Kontrollér netspændingen! Strømkildens spænding skal stemme overens med angivelserne på el-værktøjets typeskilt. El-værktøj til 230 V kan også tilsluttes 220 V.**

### Start (se Fig. J)

- Maskinen **ibrugtages** ved at trykke på start-stop-kontakten **20** og holde den nede.

**Bemærk:** Af sikkerhedstekniske grunde kan start-stop-kontakten **20** ikke fastlåses; den skal trykkes ned og holdes nede, så længe saven er i drift.

Værktøjsarmen kan kun føres nedad, når der trykkes på armen **3**.

- Til **savning** skal du betjene start-stop-kontakten **20** og trykke på armen **3**.

### Stop

- Maskinen **slukkes** ved at slippe start-stop-kontakten **20**.

### Arbejdsvejledning

#### Generelle savehenvvisninger

- **Spænd altid knoppen 9 og spændegrebet 17 før savning.** Ellers kan savklingen sætte sig fast i emnet.
- **Før savearbejdet startes: Kontroller at savklingen på intet tidspunkt kan berøre anslagsskinnen, skruetvingerne eller andre maskindele. Fjern evt. monterede hjælpeanslag eller tilpas dem efter behov.**

Beskyt savklingen mod slag og stød. Udsæt ikke savklingen for tryk fra siden.

## 122 | Dansk

Bearbejd ikke skæve emner. Emnet skal altid have en lige kant, som lægges op ad anslagskinnene.

Lange emner skal understøttes i den frie ende ved at lægge noget ind under dem eller støtte dem mod noget.

**Markering af snitlinje (se Fig. K)**

En laserstråle viser savklingens snitlinje. Derved kan du positionere emnet, der skal savs i, nøjagtigt, uden at pendulbeskyttelseskærmen skal åbnes.

- Tænd for laserstrålen med kontakten **21**.
- Positionér markeringen på emnet på laserlinjens højre kant.

**Brugerens position (se Fig. L)**

► **Stil dig ikke i en linje med savklingen foran el-værktøjet, men altid forskudt i siden i forhold til savklingen.** Dermed er din krop beskyttet mod et muligt tilbageslag.

- Hold hænder, fingre og arme væk fra den roterende savklinge.
- Kryds ikke armene foran værktøjsarmen.

**Tilladte emnemål**

**Maximale** emner:

Geringsvinkel		Højde x bredde
Vandret	Lodret	
0°	0°	40 x 220 mm
45°	0°	40 x 150 mm
0°	45°	18 x 220 mm
45°	45°	18 x 150 mm

**Minimale** emner

(= alle emner, der kan spændes fast til højre eller venstre for savklingen med den medleverede skruetvinge **16**):

100 x 40 mm (længde x bredde)

**Max. snitdybde** (0°/0°): 40 mm

**Savning uden trækbevægelse (kapper) (se Fig. M)**

- Til snit uden trækbevægelse (små emner) løsnes stilleskruen **26**, hvis den er spændt. Skub værktøjsarmen helt hen til anslagskinnene **15** og spænd skruen **26** igen.
- Spænd emnet, så det passer til målene.
- Indstil den ønskede geringsvinkel.
- Tænd for el-værktøjet.
- Tryk på armen **3** og før værktøjsarmen langsomt ned med håndgrebet **1**.
- Sav emnet igennem med jævn fremføring.
- Sluk for el-værktøjet og vent til savklingen står helt stille.
- Før værktøjsarmen langsomt opad.

**Savning med trækbevægelse**

- Til snit ved hjælp af trækanordning **41** (brede emner) løsnes stilleskruen **26**, hvis den er spændt.
- Spænd emnet, så det passer til målene.
- Indstil den ønskede geringsvinkel.
- Træk værktøjsarmen så langt væk fra anslagskinnene **15**, at savklingen befinder sig foran emnet.
- Tænd for el-værktøjet.
- Tryk på armen **3** og før værktøjsarmen langsomt ned med håndgrebet **1**.
- Tryk nu værktøjsarmen hen imod anslagskinnene **15** og sav emnet igennem med jævn fremføring.
- Sluk for el-værktøjet og vent til savklingen står helt stille.
- Før værktøjsarmen langsomt opad.

**Indstilling af dybdeanslag (savning af not) (se Fig. N)**

Dybdeanslaget skal indstilles, hvis der skal savs en not.

- Sving værktøjsarmen med håndgrebet **1** i den position, hvor den ønskede not-dybde nås.
- Skru dybdeanslaget **18** til højre, til skruenden berører husets anslag **42**.
- Før værktøjsarmen langsomt opad.

### Udskiftning af ilægningsplade (se Fig. O)

Den røde ilægningsplade **11** kan blive slidt, når el-værktøjet har været brugt i længere tid.

Udskift defekte ilægningsplader.

- Stil el-værktøjet i arbejdsstilling.
- Skru skrueerne **43** ud med en krydskærvskrue-trækker og tag den gamle ilægningsplade ud.
- Læg den nye ilægningsplade i og skru alle skrueer **43** i igen.

### Profillister bearbejdes

Profillister kan bearbejdes på to forskellige måder:

- stillet op mod anslags-skinnen

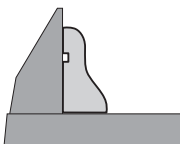

- fladt liggende på savbordet

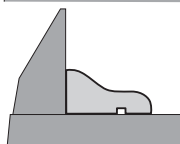

Desuden kan snittene udføres med eller uden trækbevægelse, afhængigt af profillistens bredde.

Prøv altid først den indstillede geringsvinkel på et stykke affaldstræ, før du går rigtigt i gang.

### Transport (se Fig. P)

Før el-værktøjet transporteres, skal du gennemføre følgende skridt:

- Stil el-værktøjet i transportstilling.
- Stik savbordsforlængelserne **14** ind i de forreste holdere **28** på el-værktøjet.
- Fjern alle tilbehørsdele, der ikke kan monteres fast på el-værktøjet.  
Ubenyttede savklinger skal helst opbevares i en lukket beholder, når de transporteres.
- Bær el-værktøjet i transportgrebet **24** eller grib fast i fordybningerne **27** på siden af savbordet.

- ▶ **Brug altid transportanordningerne og aldrig beskyttelsesanordningerne til transport af el-værktøjet.**

## Vedligeholdelse og service

### Vedligeholdelse og rengøring

- ▶ **Træk stikket ud af stikkontakten, før der udføres arbejde på el-værktøjet.**

Skulle el-værktøjet trods omhyggelig fabrikation og kontrol holde op med at fungere, skal reparationen udføres af et autoriseret serviceværksted for Bosch-elektroværktøj.

El-værktøjets 10-cifrede typenummer (se typeskilt) skal altid angives ved forespørgsler og bestilling af reservedele.

### Rengøring

El-værktøj og ventilationsåbninger skal altid holdes rene for at sikre et godt og sikkert arbejde.

Pendulbeskyttelsesskærmen skal altid kunne bevæges frit og lukkes automatisk. Derfor skal området omkring beskyttelsesskærmen altid være rent.

Fjern støv og spåner med trykluft eller en pensel efter hver arbejdsgang.

Rengør gliderullen med regelmæssige mellemrum **6**.

### Tilbehør

#### Savklinger til træ og pladematerialer, paneler og lister

Savklinge 190 x 30 mm, 40 tænder	2 609 256 821
Savklinge 190 x 30 mm, 12 tænder	2 609 256 868
Savklinge 190 x 30 mm, 24 tænder	2 608 640 615
Savklinge 190 x 30 mm, 60 tænder	2 608 641 188

## Kundeservice og kunderådgivning

Kundeservice besvarer dine spørgsmål vedr. reparation og vedligeholdelse af dit produkt samt reservedele. Reservedelstegninger og informationer om reservedele findes også under:

**[www.bosch-pt.com](http://www.bosch-pt.com)**

Bosch kundeservice-team vil gerne hjælpe dig med at besvare spørgsmål vedr. køb, anvendelse og indstilling af produkter og tilbehør.

### Dansk

Bosch Service Center  
Telegrafvej 3  
2750 Ballerup  
Tel. Service Center: +45 (4489) 8855  
Fax: +45 (4489) 87 55  
E-Mail: [vaerktoej@dk.bosch.com](mailto:vaerktoej@dk.bosch.com)

## Bortskaffelse

El-værktøj, tilbehør og emballage skal genbruges på en miljøvenlig måde.

Smid ikke el-værktøj ud sammen med det almindelige husholdningsaffald!

### Gælder kun i EU-lande:



Iht. det europæiske direktiv 2002/96/EF om affald af elektrisk og elektronisk udstyr skal kasseret elektrisk udstyr indsamles separat og genbruges iht. gældende miljøforskrifter.

**Ret til ændringer forbeholdes.**

## Säkerhetsanvisningar

### Allmänna säkerhetsanvisningar för elverktyg

**A OBS** Vid användning av elverktyg ska följande säkerhetsåtgärder vidtas för undvikande av elstöt, kroppsskada och brand.

**Läs noga alla dessa anvisningar innan elverktyget tas i bruk och ta väl vara på säkerhetsanvisningarna.**

I säkerhetsanvisningarna använda begreppet "Elverktyg" hänför sig till nätdrivna elverktyg (med nätsladd) och till batteridrivna elverktyg (sladdlösa).

#### 1) Arbetsplatssäkerhet

##### a) Håll arbetsplatsen ren och välbelyst.

Oordning på arbetsplatsen och dåligt belyst arbetsområde kan leda till olyckor.

##### b) Använd inte elverktyget i explosionsfarlig omgivning med brännbara vätskor, gaser eller damm. Elverktygen alstrar gnistor som kan antända dammet eller gaserna.

##### c) Håll under arbetet med elverktyget barn och obehöriga personer på betryggande avstånd. Om du störs av obehöriga personer kan du förlora kontrollen över elverktyget.

#### 2) Elektrisk säkerhet

##### a) Elverktygets stickpropp måste passa till vägguttaget. Stickproppen får absolut inte förändras. Använd inte adapterkontakter tillsammans med skyddsjordade elverktyg. Oförändrade stickproppar och passande vägguttag reducerar risken för elstöt.

##### b) Undvik kroppskontakt med jordade ytor som t. ex. rör, värmeelement, spisar och kylskåp. Det finns en större risk för elstöt om din kropp är jordad.

##### c) Skydda elverktyget mot regn och väta. Tränger vatten in i ett elverktyg ökar risken för elstöt.

##### d) Missbruka inte nätsladden och använd den inte för att bära eller hänga upp elverktyget och inte heller för att dra stickproppen ur vägguttaget. Håll nätsladden på avstånd från värme, olja, skarpa kanter och rörliga maskindelar. Skadade eller tilltrasslade ledningar ökar risken för elstöt.

##### e) När du arbetar med ett elverktyg utomhus använd endast förlängningssladdar som är avsedda för utomhusbruk. Om en lämplig förlängningssladd för utomhusbruk används minskar risken för elstöt.

##### f) Använd ett felströmsskydd om det inte är möjligt att undvika elverktygets användning i fuktig miljö. Felströmsskyddet minskar risken för elstöt.

#### 3) Personsäkerhet

##### a) Var uppmärksam, kontrollera vad du gör och använd elverktyget med förnuft. Använd inte elverktyg när du är trött eller om du är påverkad av droger, alkohol eller mediciner. Under användning av elverktyg kan även en kort ouppmärksamhet leda till allvarliga kroppsskador.

##### b) Bär alltid personlig skyddsutrustning och skyddsglasögon. Användning av personlig skyddsutrustning som t.ex. dammfiltermask, halkfria säkerhetsskor, skyddshjälm och hörselskydd reducerar alltefter elverktygets typ och användning risken för kroppsskada.

##### c) Undvik oavsiktlig igångsättning. Kontrollera att elverktyget är fränkopplat innan du ansluter stickproppen till vägguttaget och/eller ansluter/tar bort batteriet, tar upp eller bär elverktyget. Om du bär elverktyget med fingret på strömställaren eller ansluter påkopplat elverktyg till nätströmmen kan olycka uppstå.

##### d) Ta bort alla inställningsverktyg och skruvnycklar innan du kopplar på elverktyget. Ett verktyg eller en nyckel i en roterande komponent kan medföra kroppsskada.

- e) Undvik onormala kroppsställningar. Se till att du står stadigt och håller balansen.** I detta fall kan du lättare kontrollera elverkytet i oväntade situationer.
- f) Bär lämpliga arbetskläder. Bär inte löst hängande kläder eller smycken. Håll håret, kläderna och handskarna på avstånd från rörliga delar.** Löst hängande kläder, långt hår och smycken kan dras in av roterande delar.
- g) När elverktyg används med dammsugnings- och -uppsamlingsutrustning, se till att dessa är rätt monterade och används på korrekt sätt.** Användning av dammsugning minskar de risker damm orsakar.
- 4) Korrekt användning och hantering av elverktyg**
- a) Överbelasta inte elverktyget. Använd för aktuellt arbete avsett elverktyg.** Med ett lämpligt elverktyg kan du arbeta bättre och säkrare inom angivet effektområde.
- b) Ett elverktyg med defekt strömställare får inte längre användas.** Ett elverktyg som inte kan kopplas in eller ur är farligt och måste repareras.
- c) Dra stickproppen ur vägguttaget och/eller ta bort batteriet innan inställningar utförs, tillbehörsdelar byts ut eller elverktyget lagras.** Denna skyddsåtgärd förhindrar oavsiktlig inkoppling av elverktyget.
- d) Förvara elverktygen oåtkomliga för barn. Låt elverktyget inte användas av personer som inte är förtrogna med dess användning eller inte läst denna anvisning.** Elverktygen är farliga om de används av oerfarna personer.
- e) Sköt elverktyget omsorgsfullt. Kontrollera att rörliga komponenter fungerar felfritt och inte kärvar, att komponenter inte brustit eller skadats; orsaker som kan leda till att elverktygets funktioner påverkas menligt. Låt skadade delar repareras innan elverktyget tas i bruk.** Många olyckor orsakas av dåligt skötta elverktyg.
- f) Håll skärverktygen skarpa och rena.** Omsorgsfullt skötta skärverktyg med skarpa eggar kommer inte så lätt i kläm och går lättare att styra.
- g) Använd elverktyget, tillbehör, insatsverktyg osv. enligt dessa anvisningar. Ta hänsyn till arbetsvillkoren och arbetsmomenten.** Om elverktyget används på ett sätt som det inte är avsett för kan farliga situationer uppstå.
- 5) Service**
- a) Låt endast kvalificerad fackpersonal reparera elverktyget och endast med originalreservdelar.** Detta garanterar att elverktygets säkerhet upprätthålls.

### Säkerhetsanvisningar för panelsågning

- **Elverktyget levereras med en varningsskylt på tyska (visas på bilden av elverktyget på grafiksidan märkt med nummer 2).** Klistra medföljande dekal i ditt eget språk över tyska texten på varningsskylten.

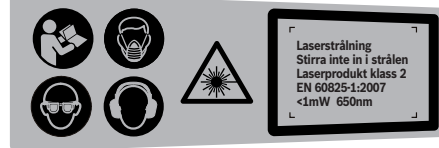

- **Håll varningskyltarna på elverktyget tydligt läsbara.**
- **Trampa inte på elverktyget.** Allvarliga personskador kan uppstå om elverktyget faller omkull eller om du oavsiktligt kommer i kontakt med sågklingen.
- **Kontrollera att klingskyddet fungerar korrekt och är lättörligt.** Klingskyddet får aldrig klämmas fast i öppet läge.
- **Avlägsna inte snittrester, träspån e.dyl. från sågsnittsområdet när elverktyget är påkopplat.** För först verktygsarmen till viloläget och koppla sedan från elverktyget.
- **Sågklingen ska vara tillslagen när den förs mot arbetsstycket.** I annat fall finns risk för bakslag om sågklingen fastnar i arbetsstycket.

- ▶ **Håll handtagen torra, rena och fria från olja och fett.** Med fett eller olja nedsmorda handtag är hala och kan leda till att kontrollen förloras.
- ▶ **Töm förutom själva arbetsstycket allt från arbetsbordet som t. ex. inställningsverktyg, träspån etc. innan elverktyget startas.** Små träbitar eller andra föremål kan med hög hastighet slängas mot operatören om de råkar komma i kontakt med den roterande sågklingen.
- ▶ **Håll golvet rent från träspån och materialrester.** Risk finns att du halkar eller snavar.
- ▶ **Spänn alltid fast arbetsstycket ordentligt. Bearbeta inte arbetsstycken som är så små att de inte kan spännas fast.** Handens avstånd till roterande sågklinga är i detta fall för litet.
- ▶ **Använd elverktyget endast för de material som anges under ändamålsenlig användning.** I annat fall kan elverktyget överbelastas.
- ▶ **Om sågklingen kommer i kläm, koppla från elverktyget och håll arbetsstycket stadigt tills sågklingen stannat fullständigt. För att undvika bakslag förflytta inte arbetsstycket innan sågklingen stannat fullständigt.** Om sågklingen kommit i kläm åtgärda blockeringen innan elverktyget startas på nytt.
- ▶ **Använd inte oskarpa, sprickiga, deformerade eller skadade sågklingor.** Sågklingor med oskarpa eller fel inriktade tänder medför till följd av ett för smalt sågspår ökad friktion, inklämning av sågklingen och bakslag.
- ▶ **Använd alltid sågklingor i rätt storlek och med lämpligt infästningshål (t. ex. stjärnformat eller runt).** Sågklingor som inte passar till sågens monteringskomponenter roterar orunt och leder till att kontrollen förloras över sågen.
- ▶ **Använd inte sågklingor i höglegerat snabbstål (HSS-stål).** Dessa sågklingor kan lätt brytas sönder.
- ▶ **Berör inte sågklingen efter arbetet innan den svalnat.** Sågklingen blir mycket het under arbetet.
- ▶ **Använd aldrig elverktyget utan inmatningsplatta. Byt ut defekt inmatningsplatta.** Använd en felfri inmatningsplatta, i annat fall finns risk för att sågklingen skadar dig.
- ▶ **Kontrollera regelbundet sladden och låt en skadad sladd repareras hos ett auktoriserat serviceställe för Bosch elverktyg. Byt ut skadade skarvsladdar.** Detta garanterar att elverktygets säkerhet bibehålls.
- ▶ **När elverktyget inte används förvara det på en säker plats. Lagringsplatsen måste vara torr och kunna låsas.** Detta förhindrar att elverktyget skadas under lagring eller att okunnig person använder elverktyget.
- ▶ **Rikta inte laserstrålen mot människor eller djur och rikta inte heller själv blicken mot laserstrålen.** Detta elverktyg alstrar laserstrålning i laserklass 2 enligt EN 60825-1. Risk finns att strålen bländar personer.
- ▶ **Byt inte ut monterad laser mot en laser av annan typ.** En laser som inte passar till detta elverktyg kan innebära fara för personer.
- ▶ **Säkra arbetsstycket.** Ett arbetsstycke som är fastspänt i en uppspänningsanordning eller ett skruvstycke hålls säkrare än med handen.
- ▶ **Lämna aldrig elverktyget innan det stannat fullständigt.** Insatsverktyg som efter frånkoppling fortsätter att rotera kan orsaka personskada.
- ▶ **Elverktyget får inte användas med defekt sladd. Berör inte skadad nätsladd, dra sladden ur vägguttaget om den skadats under arbetet.** Skadade nätsladdar ökar risken för elstöt.

## Symboler

Beakta symbolerna nedan som kan vara viktiga för elverktygets användning. Lägg på minne symbolerna och deras betydelse. Korrekt tolkning av symbolerna hjälper till att bättre och säkrare använda elverktyget.

Symbol	Betydelse
	▶ <b>Bär dammskyddsmask.</b>
	▶ <b>Bär skyddsglasögon.</b>
	▶ <b>Bär hörselskydd.</b> Risk finns för att buller leder till hörselskada.
	▶ <b>Håll händerna på betryggande avstånd från sågområdet när elverktyget är påkopplat.</b> Kontakt med sågbladet medför risk för personskada.
	▶ <b>Rikta inte laserstrålen mot människor eller djur och rikta inte heller själv blicken mot laserstrålen.</b> Detta elverktyg alstrar laserstrålning i laserklass 2 enligt EN 60825-1. Risk finns att strålen bländar personer.
	Beakta sågklingans dimensioner. Centrumhålet måste utan spel passa på verktygsspindeln. Använd inte reducerstycken eller adapter.
	▶ <b>Riskområde! Håll händerna, fingrarna och armarna på betryggande avstånd från detta område.</b>
	Transportsäkring <b>29</b> underlättar hanteringen av elverktyget vid transport till användningsplatsen. – Tryck in transportsäkring <b>29</b> helt: Så här säkras elverktyget (transportläge) – Dra ut transportsäkring <b>29</b> helt: Upplåsning av spärren (arbetsläge)



## Symbol

## Betydelse

**Endast för EU-länder:**

Släng inte elverktyg i hushållsavfall!  
Enligt europeiska direktivet 2002/96/EG för kasserade elektriska och elektroniska apparater och dess modifiering till nationell rätt måste obrukbara elverktyg omhändertas separat och på miljövänligt sätt lämnas in för återvinning.

## Funktionsbeskrivning



**Läs noga igenom alla säkerhetsanvisningar och instruktioner.** Fel som uppstår till följd av att säkerhetsanvisningarna och instruktionerna inte följts kan orsaka elstöt, brand och/eller allvarliga personskador.

### Ändamålsenlig användning

Elverktyget är avsett för stationär längs- och tvärsågning i rak vinkel i trä. Härvid kan horisontella geringsvinklar mellan  $-47^\circ$  och  $+47^\circ$  samt vertikala geringsvinklar mellan  $0^\circ$  och  $45^\circ$  utföras.

Elverktyget har konstruerats för sågning av hårt och mjukt trä.

Elverktyget är inte avsett för sågning av aluminium eller andra icke-järnmetaller.

### Illustrerade komponenter

Numreringen av komponenterna hänvisar till illustration av elverktyget på grafiksidan.

- |  |  |
|--|--|
| <ul style="list-style-type: none"> <li>1 Handtag</li> <li>2 Laservarningsskylt</li> <li>3 Spak för upplåsning av verktygsarmen</li> <li>4 Sprängskydd</li> <li>5 Pendlande klingskydd</li> <li>6 Glidrulle</li> <li>7 Monteringshål</li> <li>8 Sågbord</li> <li>9 Spärrknapp för valfri geringsvinkel (horisontal)</li> <li>10 Tippningsskydd</li> </ul> | <ul style="list-style-type: none"> <li>11 Insatsplatta</li> <li>12 Vinkelindikator (horisontal)</li> <li>13 Skala för geringsvinkel (horisontal)</li> <li>14 Sågbordsförlängning</li> <li>15 Anslagsskena</li> <li>16 Skruvting</li> <li>17 Spännspak för valfri geringsvinkel (vertikal)</li> <li>18 Djupanslag</li> <li>19 Damppåse</li> <li>20 Strömställare Till/Från</li> <li>21 Kontakt för lasern (uppmärkning av snittlinje)</li> <li>22 Spånutkast</li> <li>23 Hål för skruvting</li> <li>24 Transporthandtag</li> <li>25 Sexkantnyckel (6 mm)</li> <li>26 Draganordningens låsskruv</li> <li>27 Greppfördjupningar</li> <li>28 Stöd för sågbordsförlängning (på elverktyget)</li> <li>29 Transportsäkring</li> <li>30 Spindellåsning</li> <li>31 Batterifack</li> <li>32 Stöd för sågbordsförlängning (på andra sågbordsförlängningen)</li> <li>33 Insexkantskruv (6 mm) för sågklingans infästning</li> <li>34 Spännfläns</li> <li>35 Inre spännfläns</li> <li>36 Sågblad</li> <li>37 Vingskruv</li> <li>38 Gängstång</li> <li>39 Vinkelindikator (vertikal)</li> </ul> |
|--|--|

## 130 | Svenska

- 40 Skala för geringsvinkel (vertikal)
- 41 Draganordning
- 42 Djupanslagets stopp på stommen
- 43 Skruvar för inmatningsplatta

**I bruksanvisningen avbildat och beskrivet tillbehör ingår inte i standardleveransen. I vårt tillbehörsprogram beskrivs allt tillbehör som finns.**

### Tekniska data

Panelsåg		PCM 7 S
Produktnummer		3 603 M01 3..
Upptagen märkeffekt	W	1200
Tomgångsvarvtal	min <sup>-1</sup>	4800
Lasertyp	nm	650
	mW	< 1
Laserklass		2
Vikt enligt EPTA-Procedure 01/2003	kg	11,8
Skyddsklass		□/II

De mått (största/minsta) som är tillåtna för arbetsstycket finns angivna på sidan 135.

Uppgifterna gäller för en märkspänning på [U] 230 V. Vid avvikande spänning och för utföranden i vissa länder kan uppgifterna variera.

Beakta produktnumret på elverktygets typskylt. Handelsbeteckningarna för enskilda elverktyg kan variera.

### Mått för lämpliga sågklingor

Sågklingans diameter	mm	190
Klingans stomtjocklek	mm	1,4–2,5
Centrumhållets diameter	mm	30

### Buller-/vibrationsdata

Mätvärdena för ljudnivån anges enligt EN 61029.

Maskinens A-vägda ljudnivå uppnår i typiska fall: Ljudtrycksnivå 94 dB(A); ljudeffektnivå 107 dB(A). Onoggrannhet K=3 dB.

### Använd hörselskydd!

Totala vibrationsvärden (vektorsumma ur tre riktningar) framtaget enligt EN 61029: Vibrationsemissionsvärde  $a_h < 2,5 \text{ m/s}^2$ , onoggrannhet K = 1,5  $\text{m/s}^2$ .

Mätningen av den vibrationsnivå som anges i denna anvisning har utförts enligt en mätmetod som är standardiserad i EN 61029 och kan användas vid jämförelse av olika elverktyg. Mätmetoden är även lämplig för preliminär bedömning av vibrationsbelastningen.

Den angivna vibrationsnivån representerar den huvudsakliga användningen av elverktyget. Om däremot elverktyget används för andra ändamål och med andra insatsverktyg eller inte underhålls ordentligt kan vibrationsnivån avvika. Härvid kan vibrationsbelastningen under arbetsperioden öka betydligt.

För en exakt bedömning av vibrationsbelastningen bör även de tider beaktas när elverktyget är fränkopplat eller är igång men inte används. Detta reducerar tydligt vibrationsbelastningen för den totala arbetsperioden.

Bestäm extra säkerhetsåtgärder för att skydda operatören mot vibrationernas inverkan t.ex.: underhåll av elverktyget och insatsverktygen, att hålla händerna varma, organisation av arbetsförloppen.

### Försäkran om överensstämmelse

Vi försäkrar härmed under exklusivt ansvar att denna produkt som beskrivs i "Tekniska data" överensstämmer med följande normer och normativa dokument: EN 61029, EN 60825-1 enligt bestämmelserna i direktiven 2004/108/EG, 2006/42/EG.

Teknisk tillverkningsdokumentation finns hos: Robert Bosch GmbH, Dept. PT/ESC, D-70745 Leinfelden-Echterdingen

Dr. Egbert Schneider Senior Vice President Engineering  
Dr. Eckerhard Strötgen Head of Product Certification

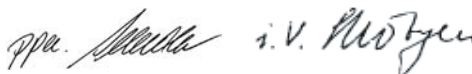

Robert Bosch GmbH, Power Tools Division  
D-70745 Leinfelden-Echterdingen  
Leinfelden, 22.07.2010

## Montage

- **Undvik oavsiktlig start av elverktyget. Under montering och alla arbeten på elverktyget får stickproppen inte vara ansluten till nätströmmen.**

### Leveransen omfattar



Beakta beskrivningen av leveransomfånget i början av bruksanvisningen.

Kontrollera innan elverktyget startas att alla nedan angivna delar medlevererats:

- Panelsåg med monterad sågklinga
- Damppåse **19**
- Sågbordsförlängning **14** (2x)
- Skrutvting **16**
- Sexkantnyckel **25**
- Batterier (2x, storlek LR03, 1,5 V)

**Anvisning:** Kontrollera elverktyget avseende skador.

För fortsatt användning av elverktyget måste skyddsanordningarna eller lätt skadade delar noggrant undersökas avseende felfri och ändamålsenlig funktion. Kontrollera att de rörliga delarna fungerar felfritt, inte kärvar och att de är oskadade. Alla komponenter ska vara korrekt monterade och uppfylla alla villkor för att kunna garantera en felfri drift.

Skadade skyddsanordningar och delar ska repareras eller bytas ut hos en auktoriserad fackverkstad.

### Följande verktyg behövs i tillägg:

- Krysskrummejsel

### Montering av detaljer

- Ta försiktigt ut alla medlevererade delar ur förpackningen.
- Avlägsna allt förpackningsmaterial från elverktyget och medlevererat tillbehör.
- För att underlätta monteringen av medlevererade komponenter levereras elverktyget i transportläge.

### Insättning av batterier (se bild A)

- Öppna batterifacket **31**.
- Lägg in medföljande batterier enligt angiven polning.
- Stäng batterifacket.

### Montering av sågbordsförlängningar (se bild B)

Sågbordsförlängningarna **14** kan placeras till vänster, höger eller framtill på elverktyget. Det flexibla instickssystemet medger ett flertal förlängningsvarianter (se bild H).

- Stick alltefter behov in sågbordsförlängningen **14** i stöden **28** på elverktyget eller i stöden **32** på den andra sågbordsförlängningen.

### Stationärt eller flexibelt montage

- **För att en säker hantering ska kunna garanteras bör elverktyget monteras på ett plant och stabilt arbetsbord (arbetsbänk).**

### Montage på ett arbetsbord (se bild D1)

- Skruva tippningsskyddet **10** in eller ut tills elverktyget står rakt på arbetsytan.
- Spänn fast elverktyget på arbetsbordet med hjälp av lämpliga skruvar. Använd för detta ändamål borrhålen **7**.

### Montering på ett Bosch-arbetsbord (se bild D2)

Arbetsborden från Bosch (t.ex. PTA 2400) håller med i höjddled justerbara stödben elverktyget stadigt på alla underlag. Arbetsstyckets stöd på arbetsbordet stöttar upp långa arbetsstycken.

**Anvisning:** Använd i detta fall för stöd av långa arbetsstycken endast arbetsbordets stöd för arbetsstycket och inte elverktygets sågbordsförlängningar **14**.

- **Läs noga varningsinstruktionerna och anvisningarna för arbetsbordet.** Fel som uppstår till följd av att varningarna och instruktionerna inte följts kan orsaka elstöt, brand och/eller allvarliga personskador.

- **Sätt ihop arbetsbordet korrekt innan elverktyget monteras.** En korrekt montering är viktig för att bordet inte ska braka ihop under arbetet.

- Montera elverktyget på arbetsbordet i transportläge.

## Damm-/spånutsugning

Dammet från material som t. ex. blyhaltig målning, vissa träslag, mineraler och metall kan vara hälsovådligt. Beröring eller inandning av dammet kan orsaka allergiska reaktioner och/eller andningsbesvär hos användaren eller personer som uppehåller sig i närheten.

Vissa damm från ek eller bok anses vara cancerogena, speciellt då i förbindelse med tillsatsämnen för träbehandling (kromat, träkonserveringsmedel). Endast yrkesmän får bearbeta asbesthaltigt material.

- Använd alltid dammutsugning.
- Se till att arbetsplatsen är väl ventilerad.
- Vi rekommenderar ett andningsskydd i filterklass P2.

Beakta de föreskrifter som i aktuellt land gäller för bearbetat material.

Damm-/spånutsugningen kan blockeras av damm, spån eller fragment av arbetsstycket.

- Koppla från elverktyget och dra stickproppen ur vägguttaget.
- Vänta tills sågklingan har stannat helt.
- Ta reda på orsaken till blockeringen och åtgärda problemet.

## Självsugande (se bild C)

- Placera dammpåsen **19** på spånutkastet **22**.

Dammpåsen får under sågning inte beröra rörliga delar på elverktyget.

Töm dammpåsen i god tid.

## Extern utsugning

För utsugning kan till spånutkastet **22** även en dammsugarslang (Ø 36 mm) anslutas.

Dammsugaren måste vara lämplig för det material som ska bearbetas.

Använd för utsugning av hälsovådligt och cancerframkallande eller torrt damm en specialdammsugare.

## Verktygsbyte (se bilderna E1–E4)

- ▶ **Dra stickproppen ur nätuttaget innan arbeten utförs på elverktyget.**
- ▶ **Använd skyddshandskar vid montering av sågklingan.** Om sågklingan berörs finns risk för personskada.

Använd endast sågklingor vilkas högsta tillåtna hastighet är högre än elverktygets tomgångsvarvtal.

Använd endast sågklingor som motsvarar de i instruktionsboken angivna specifikationerna, som testats enligt EN 847-1 och försetts med godkännandemärke.

Använd endast de sågklingor som elverktygets tillverkare rekommenderar och sådana som är lämpliga för de material som ska bearbetas.

## Borttagning av sågklinga

- Ställ elverktyget i arbetsläge.
- Vrid insexkantskruven **33** med medlevererad sexkantnyckel **25** och tryck samtidigt spindellåsningen **30** tills den snäpper fast.
- Håll spindellåsknappen **30** nedtryckt och skruva medurs bort skruven **33** (vänstergängad!)
- Ta bort spännfläsen **34**.
- Tryck på spaken **3** och sväng det pendlande klingskyddet **5** bakåt mot stoppet.
- Håll det pendlande klingskyddet i detta läge och ta bort sågklingan **36**.
- Skjut pendlande klingskyddet långsamt nedåt.

## Montering av sågklinga

Om så behövs, rengör alla tillhörande delar före återmontering.

- Tryck ned spaken **3** och sväng det pendlande klingskyddet **5** bakåt mot stoppet och håll det i detta läge.
- Lägg upp den nya sågklingan på den inre spännfläsen **35**.
- ▶ **Kontrollera vid montering att tändernas skärriktning (i pilens riktning på sågklingan) överensstämmer med pilens riktning på klingskyddet!**

- Skjut pendlande klingskyddet långsamt nedåt.
- Lägg upp spännflänsen **34** och skruven **33**. Tryck ned spindellåsknappen **30** tills den snäpper fast och dra moturs åt skruven.
- Lossa vingskruven **37** och anpassa skruvtvingen till arbetsstycket. Dra åter fast vingskruven.
- Spänn fast arbetsstycket genom att vrida gängstången **38**.

#### Lossning av arbetsstycke

- Lossa skruvtvingen genom att vrida den gängade stången **38** moturs.

## Drift

- ▶ **Dra stickproppen ur nätuttaget innan arbeten utförs på elverkytget.**

### Transportsäkring (se bild F)

Transportsäkringen **29** underlättar hanteringen av elverkytget vid transport till användningsplatsen.

#### Upplåsning av spärren (arbetsläge)

- Tryck med handtaget **1** verktygsarmen lätt nedåt för att avlasta transportsäkringen **29**.
- Dra helt ut transportsäkringen **29**.
- Skjut verktygsarmen långsamt uppåt.

### Så här säkras elverkytget (transportläge)

- Lossa eventuellt åtdragen låsskruv **26**. Dra verktygsarmen ända fram och dra sedan fast låsskruven.
- Skruva djupanslaget **18** så långt upp det går. (se "Inställning av djupanslag" sidan 135)
- Lås sågbordet **8** genom att dra fast låsknappen **9**.
- Tryck på spaken **3** och sväng samtidigt verktygsarmen med handtaget **1** nedåt så att transportsäkringen **29** kan tryckas in helt.

Verktygsarmen är nu låst för transport.

### Fastspänning av arbetsstycket (se bild G)

För optimal arbetssäkerhet ska arbetsstycket alltid spännas fast.

Bearbeta inte arbetsstycken som är så små att de inte kan spännas fast.

- Tryck arbetsstycket stadigt mot anslags-skenan **15**.
- Stick in medföljande skruvtving **16** i ett här-för avsett hål **23**.

### Förlängning av sågbord (se bild H)

Fria ändan på långa arbetsstycken måste alltid pallas upp eller stödas.

Med det flexibla instickssystemet för sågbords-förlängningarna **14** kan ett flertal förlängnings-varianter ställas in.

- Stick alltefter behov in sågbordsförlängning-en **14** i stöden **28** på elverkytget eller i stöden **32** på den andra sågbordsförlängningen.

### Inställning av geringsvinkel

- ▶ **Vid inställningen av geringsvinkeln, se till att strömställaren 20 inte aktiveras.** Risk för personskada kan uppstå om elverkytget då startar oavsiktligt.

#### Inställning av horisontell geringsvinkel

Den horisontala geringsvinkeln kan ställas in inom ett område mellan 47° (på vänster sida) och 47° (på höger sida).

- Lossa vid behov låsknappen **9**.
- Sväng sågbordet **8** med låsknappen åt vänster eller höger tills vinkelindikatorn **12** visar önskad geringsvinkel.
- Dra åter fast låsknappen **9**.

**För snabb och exakt inställning av ofta använda geringsvinklar** låser sågbordet **8** vid följande standardvinklar:

–45° / –30° / –22,5° / –15° /  
0° / 15° / 22,5° / 30° / 45°

### Inställning av vertikal geringsvinkel (se bild I)

Den vertikala geringsvinkeln kan ställas in inom ett område mellan 0° och 45°.

- Lossa spännsaken **17**.
- Sväng verktygsarmen med handtaget **1** tills vinkelindikatorn **39** visar önskad geringsvinkel.
- Håll verktygsarmen i detta läge och dra åter fast spännsaken **17**.

### För snabb och exakt inställning av standardvinkel 0° och 45° finns på huset ändanslag.

- Lossa spännsaken **17**.
- Sväng verktygsarmen med handtaget **1** åt höger mot anslag (0°) eller åt vänster mot anslag (45°).
- Dra åter fast spännsaken **17**.

### Driftstart

- ▶ **Beakta nätspänningen! Kontrollera att strömkällans spänning överensstämmer med uppgifterna på elverktygets typskylt. Elverktyg märkta med 230 V kan även anslutas till 220 V.**

### Inkoppling (se bild J)

- Tryck för **Start** ned strömställaren **20** och håll den nedtryckt.

**Anvisning:** Av säkerhetsskäl kan elverktygets strömställare Till/Från **20** inte låsas, utan måste under drift hållas nedtryckt.

Spaken **3** måste tryckas in innan verktygsarmen kan föras nedåt.

- För att kunna utföra **sågning** måste, förutom att strömställaren **20** aktiveras, även spaken **3** tryckas ned.

### Urkoppling

- För **Urkoppling** av elverktyget släpp strömställaren Till/Från **20**.

## Arbetsanvisningar

### Allmänna såganvisningar

- ▶ **Dra kraftigt fast låsknappen 9 och spärrspaken 17 innan sågningen påbörjas.** I annat fall finns risk för att sågklingan snedställs i arbetsstycket.
- ▶ **Innan sågning påbörjas bör kontroll ske av att sågklingan inte berör anslagsskenan, skruvvingarna eller andra maskindelar. Ta bort eventuella hjälpanslag eller anpassa dem.**

Skydda sågklingan mot slag och stötar. Tryck in te i sidled mot sågklingan.

Bearbeta inte snedvridna arbetsstycken. Arbetsstycket måste allting ha en rak kant som läggs an mot anslagsskenan.

Fria ändan på långa arbetsstycken måste alltid pallas upp eller stödas.

### Märkning av skärlinjen (se bild K)

En laserstråle visar sågklingans snittlinje. Arbetsstycket kan nu exakt ställas in för sågning utan att det pendlande klingskyddet behöver öppnas.

- Koppla på laserstrålen med strömställaren **21**.
- Märk upp linjen på arbetsstycket längs laserlinjens högra kant.

### Operatörens position (se bild L)

- ▶ **Stå alltid på sidan om sågklingan och inte i linje med elverktygets sågklinga.** Detta skyddar kroppen mot eventuellt bakslag.
- Håll händerna, fingrarna och armarna på bryggande avstånd från roterande sågklinga.
- Lägg inte armarna i kors framför verktygsarmen.

**Tillåtna mått på arbetsstycket****Största arbetsstycke:**

Geringsvinkel		Höjd x bredd
horisontalt	vertikalt	
0°	0°	40 x 220 mm
45°	0°	40 x 150 mm
0°	45°	18 x 220 mm
45°	45°	18 x 150 mm

**Minsta arbetsstycke:**

(= alla arbetsstycken som kan spännas fast till höger eller till vänster om sågklingan med den medföljande skruvtingen **16**):  
100 x 40 mm (längd x bredd)

**max. sågdjup** (0°/0°): 40 mm**Sågning utan dragrörelse (kapning)  
(se bild M)**

- För snitt utan dragrörelse (små arbetsstycken) lossa eventuellt åtdragen låsskruv **26**. Skjut verktygsarmen mot anslag i riktning anslagsskenan **15** och dra åter fast låsskruven **26**.
- Spänn fast arbetsstycket med hänsyn till dimensionerna.
- Ställ in önskad geringsvinkel.
- Koppla på elverket.
- Tryck på spaken **3** och för verktygsarmen med handtaget **1** långsamt nedåt.
- Såga arbetsstycket med jämn matningshastighet.
- Koppla från elverket och vänta till sågklingan stannat helt.
- Skjut verktygsarmen långsamt uppåt.

**Sågning med dragrörelse**

- För snitt med draganordningen **41** (breda arbetsstycken) lossa eventuellt åtdragen låsskruv **26**.
- Spänn fast arbetsstycket med hänsyn till dimensionerna.
- Ställ in önskad geringsvinkel.
- Dra ut verktygsarmen så långt från anslagsskenan **15** att sågklingan står framför arbetsstycket.
- Koppla på elverket.

- Tryck på spaken **3** och för verktygsarmen med handtaget **1** långsamt nedåt.
- Tryck nu verktygsarmen i riktning mot anslagsskenan **15** och såga arbetsstycket med jämn matningshastighet.
- Koppla från elverket och vänta till sågklingan stannat helt.
- Skjut verktygsarmen långsamt uppåt.

**Inställning av djupanslag (Spårsågning)  
(se bild N)**

Djupanslaget måste justeras för spårsågning.

- Sväng verktygsarmen med handtaget **1** till det läge som ger önskat spårdjup.
- Skruva djupanslaget **18** medurs tills skruvtoppen berör stomanslaget **42**.
- Skjut verktygsarmen långsamt uppåt.

**Byte av insatsplatta (se bild O)**Den röda inmatningsplattan **11** kan slitas under en längre tids användning av elverket.

Byt ut defekta inmatningsplattor.

- Ställ elverket i arbetsläge.
- Skruva bort skruvarna **43** med en krysspårmejsel och ta ut den gamla inmatningsplattan.
- Sätt in den nya insatsplattan och dra åter fast skruvarna **43**.

**Bearbetning av profilhyvlade lister**

Profilhyvlade lister kan bearbetas på två olika sätt:

- inställda mot anslagsskenan
- plant liggande på sågbordet

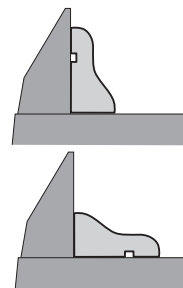

Dessutom kan profilhyvlade lister alltefter bredd sågas med eller utan dragrörelse.

Provsåga med inställd geringsvinkel på virkesavfall.

## Transport (se bild P)

Innan elverktyget transporteras ska följande åtgärder vidtas:

- Ställ elverktyget i transportläge.
- Stick in sågbordsförlängningarna **14** i elverktygets främre stöd **28**.
- Ta bort alla tillbehörsdelar som inte kan monteras stadigt på elverktyget.  
För transport använd om möjligt en tillsluten behållare för de sågklingor som inte är i bruk.
- Bär elverktyget i transporthandtaget **24** eller för in händerna i greppfördjupningarna **27** på bordet.

- **Vid transport av elverktyget använd endast transportanordningarna och inte skyddsutrustningen.**

## Underhåll och service

### Underhåll och rengöring

- **Dra stickproppen ur nätuttaget innan arbeten utförs på elverktyget.**

Om i elverktyget trots exakt tillverkning och sträng kontroll störning skulle uppstå, bör reparation utföras av auktoriserad serviceverkstad för Bosch elverktyg.

Ange alltid vid förfrågningar och reservdelsbeställningar det 10-siffriga produktnumret som finns på elverktygets typskylt.

### Rengöring

Håll elverktyget och dess ventilationsöppningar rena för bra och säkert arbete.

Pendlade klingskyddet måste alltid vara fritt rörligt och stänga automatiskt. Håll därför området kring pendlade klingskyddet rent.

Avlägsna damm och spån efter varje arbetsoperation genom renblåsning med tryckluft eller med en pensel.

Rengör regelbundet glidrollen **6**.

## Tillbehör

### Sågklingor för trä och plattor, paneler och lister

Sågklinga 190 x 30 mm, 40 tänder . . . . .	2 609 256 821
Sågklinga 190 x 30 mm, 12 tänder . . . . .	2 609 256 868
Sågklinga 190 x 30 mm, 24 tänder . . . . .	2 608 640 615
Sågklinga 190 x 30 mm, 60 tänder . . . . .	2 608 641 188

### Kundservice och kundkonsulter

Kundservicen ger svar på frågor beträffande reparation och underhåll av produkter och reservdelar. Sprängskissar och informationer om reservdelar lämnas även på adressen:

**www.bosch-pt.com**

Bosch kundkonsultgruppen hjälper gärna när det gäller frågor beträffande köp, användning och inställning av produkter och tillbehör.

### Svenska

Bosch Service Center  
Telegrafvej 3  
2750 Ballerup  
Danmark  
Tel.: +46 (020) 41 44 55  
Fax: +46 (011) 18 76 91

### Avfallshantering

Elverktyg, tillbehör och förpackning ska omhändertas på miljövänligt sätt för återvinning.

Släng inte elverktyg i hushållsavfall!

### Endast för EU-länder:



Enligt europeiska direktivet 2002/96/EG för kasserade elektriska och elektroniska apparater och dess modifiering till nationell rätt måste obrukbara elverktyg omhändertas separat och på miljövänligt sätt lämnas in för återvinning.

**Ändringar förbehålles.**



## Sikkerhetsinformasjon

### Generelle advarsler for elektroverktøy

**⚠ OBS** Ved bruk av elektroverktøy må følgende prinsipielle sikkerhetstiltak følges til beskyttelse mot elektriske støt, skade- og brannfare.

**Les alle disse informasjonene før du bruker elektroverktøyet og ta godt vare på sikkerhetsinformasjonene.**

Uttrykket «elektroverktøy» i sikkerhetsinformasjonene gjelder for strømdrevne elektroverktøy (med ledning) og batteridrevne elektroverktøy (uten ledning).

#### 1) Sikkerhet på arbeidsplassen

- a) **Hold arbeidsområdet rent og ryddig og sørg for bra belysning.** Rotete arbeidsområder eller arbeidsområder uten lys kan føre til ulykker.
- b) **Ikke arbeid med elektroverktøyet i eksplosjonsutsatte omgivelser – der det befinner seg brennbare væsker, gass eller støv.** Elektroverktøy lager gnister som kan antenne støv eller damper.
- c) **Hold barn og andre personer unna når elektroverktøyet brukes.** Hvis du blir forstyrret under arbeidet, kan du miste kontrollen over elektroverktøyet.

#### 2) Elektrisk sikkerhet

- a) **Støpselet til elektroverktøyet må passe inn i stikkkontakten. Støpselet må ikke forandres på noen som helst måte. Ikke bruk adapterstøpsler sammen med jordede elektroverktøy.** Bruk av støpsler som ikke er forandret på og passende stikkontakter reduserer risikoen for elektriske støt.
- b) **Unngå kroppskontakt med jordede overflater slik som rør, ovner, komfyrer og kjøleskap.** Det er større fare ved elektriske støt hvis kroppen din er jordet.
- c) **Hold elektroverktøyet unna regn eller fuktighet.** Dersom det kommer vann i et elektroverktøy, øker risikoen for elektriske støt.

- d) **Ikke bruk ledningen til andre formål, f. eks. til å bære elektroverktøyet, henge det opp eller trekke det ut av stikkkontakten. Hold ledningen unna varme, olje, skarpe kanter eller verktøydeler som beveger seg.** Med skadede eller opphopede ledninger øker risikoen for elektriske støt.
- e) **Når du arbeider utendørs med et elektroverktøy, må du kun bruke en skjøteledning som er egnet til utendørs bruk.** Når du bruker en skjøteledning som er egnet for utendørs bruk, reduseres risikoen for elektriske støt.
- f) **Hvis det ikke kan unngås å bruke elektroverktøyet i fuktige omgivelser, må du bruke en jordfeilbryter.** Bruk av en jordfeilbryter reduserer risikoen for elektriske støt.

#### 3) Personlig sikkerhet

- a) **Vær oppmerksom, pass på hva du gjør, gå fornuftig frem når du arbeider med et elektroverktøy. Ikke bruk elektroverktøy når du er trett eller er påvirket av narkotika, alkohol eller medikamenter.** Et øyeblikks uoppmerksomhet ved bruk av elektroverktøyet kan føre til alvorlige skader.
- b) **Bruk personlig verneutstyr og husk alltid å bruke vernebriller.** Bruk av personlig sikkerhetsutstyr som støvmaske, sklifaste arbeidssko, hjelm eller hørselvern – avhengig av type og bruk av elektroverktøyet – reduserer risikoen for skader.
- c) **Unngå å starte verktøyet ved en feiltagelse. Forviss deg om at elektroverktøyet er slått av før du kobler det til strømmen og/eller batteriet, løfter det opp eller bærer det.** Hvis du holder fingeren på bryteren når du bærer elektroverktøyet eller kobler elektroverktøyet til strømmen i innkoblet tilstand, kan dette føre til uhell.
- d) **Fjern innstillingsverktøy eller skrunøkler før du slår på elektroverktøyet.** Et verktøy eller en nøkkel som befinner seg i en roterende verktøydeler, kan føre til skader.

- e) **Unngå en unormal kroppsholdning. Sørg for å stå stødig og i balanse.** Dermed kan du kontrollere elektroverktøyet bedre i uventede situasjoner.
- f) **Bruk alltid egnede klær. Ikke bruk vide klær eller smykker. Hold hår, tøy og hanske unna deler som beveger seg.** Løst-sittende tøy, smykker eller langt hår kan komme inn i deler som beveger seg.
- g) **Hvis det kan monteres støvavsug- og oppsamlingsinnretninger, må du forvise deg om at disse er tilkoblet og brukes på korrekt måte.** Bruk av et støvavsug reduserer farer på grunn av støv.
- 4) **Omhyggelig bruk og håndtering av elektroverktøy**
- a) **Ikke overbelast verktøyet. Bruk et elektroverktøy som er beregnet til den type arbeid du vil utføre.** Med et passende elektroverktøy arbeider du bedre og sikrere i det angitte effektområdet.
- b) **Ikke bruk elektroverktøy med defekt på-/av-bryter.** Et elektroverktøy som ikke lenger kan slås av eller på, er farlig og må repareres.
- c) **Trekk støpselet ut av stikkkontakten og/eller fjern batteriet før du utfører innstillinger på elektroverktøyet, skifter tilbehørsdeler eller legger maskinen bort.** Disse tiltakene forhindrer en utilsiktet startung av elektroverktøyet.
- d) **Elektroverktøy som ikke er i bruk må oppbevares utilgjengelig for barn. Ikke la maskinen brukes av personer som ikke er fortrolig med dette eller ikke har lest disse anvisningene.** Elektroverktøy er farlige når de brukes av uerfarne personer.
- e) **Vær nøye med vedlikeholdet av elektroverktøyet. Kontroller om bevegelige verktøydeler fungerer feilfritt og ikke klemmes fast, og om deler er brukket eller skadet, slik at dette innvirker på elektroverktøyets funksjon. La disse skadede delene repareres før elektroverktøyet brukes.** Dårlig vedlikeholdte elektroverktøy er årsaken til mange uhell.

f) **Hold skjæreverktøyene skarpe og rene.**

Godt stelte skjæreverktøy med skarpe skjær setter seg ikke så ofte fast og er lettere å føre.

g) **Bruk elektroverktøy, tilbehør, verktøy osv. i henhold til disse anvisningene. Ta hensyn til arbeidsforholdene og arbeidet som skal utføres.** Bruk av elektroverktøy til andre formål enn det som er angitt kan føre til farlige situasjoner.

5) **Service**

- a) **Elektroverktøyet ditt skal alltid kun repareres av kvalifisert fagpersonale og kun med originale reservedeler.** Slik opprettholdes verktøyets sikkerhet.

**Sikkerhetsinformasjoner for kapp- og gjæringssager**

- **Elektroverktøyet leveres med et advarselskilt på tysk (på bildet av elektroverktøyet på illustrasjonssiden er dette merket med nummer 2).**

Lim den medleverte etiketten på norsk over det tyske skiltet før du tar elektroverktøyet i bruk for første gang.

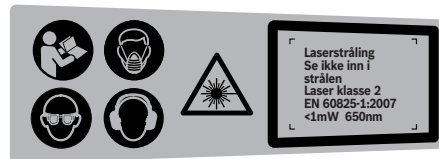

- **Gjør aldri varselkilt på elektroverktøyet ukjentlig.**
- **Stå aldri på elektroverktøyet.** Det kan oppstå alvorlige skader hvis elektroverktøyet kanter eller du ved en feiltagelse kommer i kontakt med sagbladet.
- **Sørg for at vernedekselet fungerer korrekt og kan beveges fritt.** Klem aldri vernedekselet fast i åpen tilstand.
- **Fjern aldri snittrester, trespon e.l. fra skjærområdet mens elektroverktøyet går.** Før verktøyarmen alltid først til hvileposisjon og slå av elektroverktøyet.

- ▶ **Sagbladet må kun føres inn mot arbeidsstykket i innkoblet tilstand.** Det er ellers fare for tilbakeslag, hvis sagbladet henger seg opp i arbeidsstykket.
- ▶ **Hold håndtakene tørre, rene og fri for olje og fett.** Fette, oljete håndtak sklir og fører til kontrolltap.
- ▶ **Bruk elektroverktøyet kun når arbeidsflaten – med unntak av arbeidsstykket som skal bearbeides – er helt fritt for innstillingsverktøy, trespon osv.** Små trebiter eller andre gjenstander som kommer i kontakt med det roterende sagbladet, kan treffe brukeren med stor hastighet.
- ▶ **Hold gulvet fritt for trespon og materialrester.** Du kan gli eller snuble.
- ▶ **Spenn arbeidsstykket som skal bearbeides godt fast. Ikke bearbeid arbeidsstykker som er for små til å kunne spennes fast.** Ellers er det for liten avstand mellom hånden din og det roterende sagbladet.
- ▶ **Bruk elektroverktøyet kun til den type materialer som er angitt til formålsmessig bruk.** Elektroverktøyet kan ellers overbelastes.
- ▶ **Hvis sagbladet blokkerer, slår du av elektroverktøyet og holder arbeidsstykket rolig til sagbladet er stanset helt. For å unngå tilbakeslag, må arbeidsstykket først beveges etter at sagbladet er stanset.** Fjern årsaken til at sagbladet klemmer før du starter elektroverktøyet igjen.
- ▶ **Bruk ikke butte, revnede, bøyde eller skadede sagblad.** I en for smal sagespalte forårsaker sagblad med butte eller galt opprettede tenner stor friksjon, fastklemming av sagbladet eller tilbakeslag.
- ▶ **Bruk alltid sagblad med rett størrelse og med passende festehull (f. eks. stjerneformet eller rund).** Sagblad som ikke passer sammen med sagens montasjedeler, går urundt og fører til tap av kontrollen.
- ▶ **Ikke bruk sagblad av høylegert hurtigkjørende stål (HSS-stål).** Slike sagblad kan lett brette.
- ▶ **Ikke ta i sagbladet etter arbeidet før det er avkjølt.** Sagbladet blir svært varmt i løpet av arbeidet.
- ▶ **Bruk aldri verktøyet uten innleggsplaten. Skift ut en defekt innleggsplate.** Uten feilfri innleggsplate kan du skade deg på sagbladet.
- ▶ **Sjekk ledningen med jevne mellomrom og la en skadet ledning kun repareres av et autorisert serviceverksted for Bosch-elektroverktøy. Skift ut et skadet skjøteledning.** Slik sikres det at sikkerheten til elektroverktøyet opprettholdes.
- ▶ **Et elektroverktøy som ikke er i bruk må oppbevares sikkert. Lagerplassen må være tørr og kunne låses.** Dette forhindrer at elektroverktøyet skades i løpet av lagringen eller brukes av uerfarne personer.
- ▶ **Retts aldri laserstrålen mot personer eller dyr og se ikke selv inn i laserstrålen.** Dette el-verktøyet lager laserstråling i laserklasse 2 jf. EN 60825-1. Du kan da blende andre personer.
- ▶ **Bytt ikke innebygget laser ut mot en annen type laser.** En laser som ikke passer til dette elektroverktøyet kan medføre fare for personer.
- ▶ **Sikre arbeidsstykket.** Et arbeidsstykke som holdes fast med spenninnretninger eller en skrustikke, holdes sikrere enn med hånden.
- ▶ **Du må aldri forlate verktøyet før det er stanset helt.** Innsatsverktøy som fortsetter å gå kan forårsake skader.
- ▶ **Bruk aldri elektroverktøyet med skadet ledning. Ikke berør den skadede ledningen og trekk støpselet ut hvis ledningen skades i løpet av arbeidet.** Med skadet ledning øker risikoen for elektriske støt.

## Symboler

De nedenstående symbolene kan være av betydning for bruk av elektroverktøyet. Legg merke til symbolene og deres betydning. En riktig tolkning av symbolene hjelper deg med å bruke elektroverktøyet en bedre og sikrere måte.

Symbol	Betydning
	► <b>Bruk en støvmaske.</b>
	► <b>Bruk vernebriller.</b>
	► <b>Bruk hørselvern.</b> Innvirkning av støy kan føre til at man mister hørselen.
	► <b>Pass på at hendene ikke kommer inn i sagområdet når elektroverktøyet går.</b> Ved kontakt med sagbladet er det fare for skader.
	► <b>Retts aldri laserstrålen mot personer eller dyr og se ikke selv inn i laserstrålen.</b> Dette el-verktøyet lager laserstråling i laserklasse 2 jf. EN 60825-1. Du kan da blende andre personer.
	Ta hensyn til sagbladets dimensjoner. Hulldiameteren må passe uten klaring på verktøyspindelen. Ikke bruk reduksjonsstykker eller adaptere.
	► <b>Fareområde! Hold helst hender, fingre eller armer borte fra dette området.</b>
	Transportsikringen <b>29</b> gjør det enklere å håndtere elektroverktøyet ved transporten til de forskjellige bruksstedene. – Transportsikring <b>29</b> trykt helt inn: Sikring av elektroverktøyet (transportstilling) – Transportsikring <b>29</b> trukket helt ut: Avsikring av elektroverktøyet (arbeidsstilling)

## Symbol

## Betydning

**Kun for EU-land:**

Ikke kast elektroverktøy i vanlig søppel!

Jf. det europeiske direktivet 2002/96/EF vedr. gamle elektriske og elektroniske apparater og tilpassingen til nasjonale lover må gammelt elektroverktøy som ikke lenger kan brukes samles inn og leveres inn til en miljøvennlig resirkulering.

## Funksjonsbeskrivelse



**Les gjennom alle advarslene og anvisningene.** Feil ved overholdelsen av advarslene og nedenstående anvisninger kan medføre elektriske støt, brann og/eller alvorlige skader.

### Formålmessig bruk

Elektroverktøyet er som fastmontert modell beregnet til å lage langsgående og tverrsnitt med rett skjæring i tre. Det er da mulig med horisontale gjæringsvinkler på  $-47^\circ$  til  $+47^\circ$  og vertikale gjæringsvinkler på  $0^\circ$  til  $45^\circ$ .

Effekten til elektroverktøyet er beregnet til saging av hardt og mykt tre.

Elektroverktøyet er ikke egnet til saging av aluminium eller andre ikke-jern-metaller.

### Illustrerte komponenter

Nummereringen av de illustrerte komponentene gjelder for bildet av elektroverktøyet på illustrasjonssidene.

- |  |  |
|--|--|
| <ul style="list-style-type: none"> <li><b>1</b> Håndtak</li> <li><b>2</b> Laser-advarselsskilt</li> <li><b>3</b> Spak til løsning av verktøyarmen</li> <li><b>4</b> Vernedeksel</li> <li><b>5</b> Vernedeksel</li> <li><b>6</b> Gliderulle</li> <li><b>7</b> Boringer for montering</li> <li><b>8</b> Sagbord</li> <li><b>9</b> Låseknot for valgfri gjæringsvinkel (horisontal)</li> <li><b>10</b> Beskyttelse mot kanting</li> </ul> | <ul style="list-style-type: none"> <li><b>11</b> Innleggsplate</li> <li><b>12</b> Vinkelanviser (horisontal)</li> <li><b>13</b> Skala for gjæringsvinkel (horisontal)</li> <li><b>14</b> Sagbordforlengelse</li> <li><b>15</b> Anleggsskinne</li> <li><b>16</b> Skrutvinge</li> <li><b>17</b> Spenngrep for valgfri gjæringsvinkel (vertikal)</li> <li><b>18</b> Dybdeanlegg</li> <li><b>19</b> Støppose</li> <li><b>20</b> På-/av-bryter</li> <li><b>21</b> Bryter for laser (skjærelinjemarkering)</li> <li><b>22</b> Sponutkast</li> <li><b>23</b> Boringer for skrutvinge</li> <li><b>24</b> Transporthåndtak</li> <li><b>25</b> Umbrakonøkkel (6 mm)</li> <li><b>26</b> Låseskrue for trekkelement</li> <li><b>27</b> Grep-fordypninger</li> <li><b>28</b> Holder for sagbordforlengelsen (på elektroverktøyet)</li> <li><b>29</b> Transportsikring</li> <li><b>30</b> Spindellås</li> <li><b>31</b> Batterirom</li> <li><b>32</b> Holder for sagbordforlengelsen (på den andre sagbordforlengelsen)</li> <li><b>33</b> Innvendig sekskantskrue (6 mm) for sagbladfesting</li> <li><b>34</b> Spennflens</li> <li><b>35</b> Innvendig spennflens</li> <li><b>36</b> Sagblad</li> <li><b>37</b> Vingeskruer</li> <li><b>38</b> Gjengestang</li> <li><b>39</b> Vinkelanviser (vertikal)</li> </ul> |
|--|--|

## 142 | Norsk

- 40 Skala for gjæringsvinkel (vertikal)
- 41 Trekkelement
- 42 Husanlegg for dybdeanlegget
- 43 Skruer for innleggsplaten

**Illustrert eller beskrevet tilbehør inngår ikke i standard-leveransen. Det komplette tilbehøret finner du i vårt tilbehørsprogram.**

### Tekniske data

Kapp- og gjæringsag		PCM 7 S
Produktnummer		3 603 M01 3..
Opptatt effekt	W	1200
Tomgangsturtall	min <sup>-1</sup>	4800
Lasertype	nm	650
	mW	< 1
Laserklasse		2
Vekt tilsvarende EPTA-Procedure 01/2003	kg	11,8
Beskyttelsesklasse		□/II

Godkjente arbeidsstykemål (maksimal/minimal) se side 146.

Informasjonene gjelder for nominell spenning [U] på 230 V. Ved avvikende spenning og på visse nasjonale modeller kan disse informasjonene variere noe.

Legg merke til produktnummeret på typeskiltet til elektroverktøyet ditt. Handelsbetegnelsene for de enkelte elektroverktøyene kan variere.

### Mål for egnede sagblad

Sagbladdiameter	mm	190
Stambladtykkelse	mm	1,4–2,5
Boringsdiameter	mm	30

### Støy-/vibrasjonsinformasjon

Måleverdier for lyden funnet i henhold til EN 61029.

Maskinens typiske A-bedømte støynivå er: Lydtrykknivå 94 dB(A); lydeffektnivå 107 dB(A). Usikkerhet K=3 dB.

**Bruk hørselvern!**

Totale svingningsverdier (vektorsum fra tre retninger) beregnet jf. EN 61029: Svingningsemisjonsverdi  $a_h < 2,5 \text{ m/s}^2$ , usikkerhet  $K = 1,5 \text{ m/s}^2$ .

Vibrasjonsnivået som er angitt i disse anvisningene er målt iht. en målemetode som er standardisert i EN 61029 og kan brukes til sammenligning av elektroverktøy med hverandre. Den egner seg til en foreløbig vurdering av svingningsbelastningen.

Det angitte svingningsnivået representerer de hovedsakelige anvendelsene til elektroverktøyet. Men hvis elektroverktøyet brukes til andre anvendelser, med avvikende innsatsverktøy eller utilstrekkelig vedlikehold, kan svingningsnivået avvike. Dette kan føre til en tydelig øking av svingningsbelastningen over hele arbeidstidsrommet.

Til en nøyaktig vurdering av svingningsbelastningen skal det også tas hensyn til de tidene maskinen er slått av eller går, men ikke virkelig brukes. Dette kan tydelig redusere svingningsbelastningen over hele arbeidstidsrommet.

Bestem ekstra sikkerhetstiltak til beskyttelse av brukeren mot svingningenes virkning, som for eksempel: Vedlikehold av elektroverktøy og innsatsverktøy, holde hendene varme, organisere arbeidsforløpene.

### Samsvarserklæring

Vi erklærer som eneansvarlig at produktet som beskrives under «Tekniske data» stemmer overens med følgende normer eller normative dokumenter: EN 61029, EN 60825-1 jf. bestemmelsene i direktivene 2004/108/EF, 2006/42/EF.

Tekniske underlag hos:

Robert Bosch GmbH, Dept. PT/ESC,  
D-70745 Leinfelden-Echterdingen

Dr. Egbert Schneider  
Senior Vice President  
Engineering

Dr. Eckerhard Strötgen  
Head of Product  
Certification

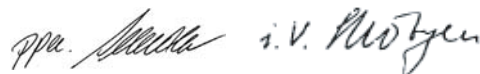

Robert Bosch GmbH, Power Tools Division  
D-70745 Leinfelden-Echterdingen  
Leinfelden, 22.07.2010

## Montering

- **Unngå en uvilkårlig startung av elektroverktøyet. I løpet av monteringen og ved alle arbeider på elektroverktøyet må støpselet ikke være tilkoblet strømtilførselen.**

### Leveranseomfang



Se også beskrivelsen av leveranseomfanget på begynnelsen av driftsinstruksen.

Kontroller før første igangsetting av elektroverktøyet om alle nedenstående oppførte deler er medlevert:

- Kapp- og gjæringssag med formontert sagblad
- Støvpose **19**
- Sagbordforlengelse **14** (2x)
- Skrutvinge **16**
- Umbrakonøkkel **25**
- Batterier (2x, størrelse LR03, 1,5 V)

**Merk:** Sjekk om elektroverktøyet er skadet. Før ytterligere bruk av elektroverktøyet må beskyttelsesinnretninger eller lett skadede deler kontrolleres nøye med hensyn til feilfri og formålmessig funksjon. Kontroller om de bevegelige delene fungerer feilfritt og ikke klemmer, eller om deler er skadet. Samtlige deler må være riktig montert og oppfylle alle betingelser for å sikre en feilfri drift.

Skadede beskyttelsesinnretninger og deler må repareres eller skiftes ut på en sakkyndig måte av et godkjent fagverksted.

### Nødvendig verktøy i tillegg til det som inngår i leveransen:

- Stjerneskrutrekker

### Montering av enkeltdele

- Ta alle medleverte deler forsiktig ut av emballasjen.
- Fjern alt innpakkingsmateriell fra elektroverktøyet og medlevert tilbehør.
- For å forenkle arbeidet med montering av medleverte elementer må du huske på at elektroverktøyet befinner seg i transportstilling.

### Innsetting av batteriene (se bilde A)

- Åpne batterirommet **31**.
- Sett de medleverte batteriene inn etter angitt poling.
- Lukk batterirommet.

### Montering av sagbordforlengelsene (se bilde B)

Sagbordforlengelsene **14** kan monteres på venstre eller høyre side eller foran på elektroverktøyet.

Det fleksible stikksystemet muliggjør et stort antall forlengelsesvarianter (se bilde H).

- Etter behov setter du sagbordforlengelsen **14** inn i holderne **28** på elektroverktøyet eller inn i holderne **32** på den andre sagbordforlengelsen.

### Stasjonær eller fleksibel montering

- **Til en sikker bruk må du montere elektroverktøyet før bruk på et jevn og stabil arbeidsflate (f. eks. arbeidsbenk).**

### Montering på en arbeidsflate (se bilde D1)

- Drei kantebeskyttelsen **10** så langt inn eller ut at elektroverktøyet står rett på arbeidsflaten.
- Fest elektroverktøyet på arbeidsflaten med en egnet skruforbindelse. Boringene **7** er beregnet til dette.

### Montering på en Bosch arbeidsbenk (se bilde D2)

Arbeidsbenkene til Bosch (f.eks. PTA 2400) gir el-verktøyet feste på enhver undergrunn med høydejusterbare føtter. Arbeidsstykkefestene til arbeidsbenkene er til støtte av lange arbeidsstykker.

**Merk:** I dette tilfellet må du til støtte av lange arbeidsstykker kun bruke arbeidsstykkeunderlagene på arbeidsbenken og ikke sagbordforlengelsene **14** til elektroverktøyet.

- **Les gjennom alle advarsler og instruksjoner som følger med arbeidsbenken.** Feil ved overholdelsen av advarslene og instruksene kan medføre elektriske støt, brann og/eller alvorlige skader.

- ▶ **Sett arbeidsbenken korrekt opp før du monterer elektroverktøyet.** En feilfri oppbygging er viktig for å forhindre at benken bryter sammen.
- Monter elektroverktøyet i transportstilling på arbeidsbenken.

### Støv-/sponavsuging

Støv fra materialer som blyholdig maling, noen tresorter, mineraler og metall kan være helsefarlige. Berøring eller innånding av støv kan utløse allergiske reaksjoner og/eller åndedrettssykdommer hos brukeren eller personer som befinner seg i nærheten.

Visse typer støv som eik- eller bøkstøv gjelder som kreftfremkallende, spesielt i kombinasjon med tilsetningsstoffer til trebearbeidelse (kromat, trebeskyttelsesmidler). Asbestholdig materiale må kun bearbeides av fagfolk.

- Bruk alltid et støvavsug.
- Sørg for god ventilasjon av arbeidsplassen.
- Det anbefales å bruke en støvmaske med filterklasse P2.

Følg ditt lands gyldige forskrifter for de materialene som skal bearbeides.

Støv-/sponavsuging kan blokkeres av støv, spon eller avbrukne deler på arbeidsstykket.

- Slå av elektroverktøyet og trekk støpselet ut av stikkkontakten.
- Vent til sagbladet er helt stanset.
- Finn årsaken til blokkeringen og fjern denne.

### Egenavsuging (se bilde C)

- Sett støvposen **19** på sponutkastet **22**.

Støvposen må aldri komme i berøring med de bevegelige maskindelene i løpet av sagingen.

Tøm støvposen i tide.

### Ekstern avsuging

Til avsuging kan du også koble en støvsugerslange (Ø 36 mm) på sponutkastet **22**.

Støvsugeren må være egnet til materialet som skal bearbeides.

Ved avsuging av spesielt helsefarlig, kreftfremkallende eller tørt støv må du bruke en spesialstøvsuger.

### Verktøyskifte (se bildene E1–E4)

- ▶ **Før alle arbeider på elektroverktøyet utføres må støpselet trekkes ut av stikkkontakten.**
- ▶ **Bruk vernehansker ved montering av sagbladet.** Ved berøring av sagbladet er det fare for skader.

Bruk kun sagblad med en maksimal godkjent hastighet som er høyere enn elektroverktøyets tomgangsturtall.

Bruk kun sagblad som tilsvarer de tekniske dataene som er angitt i denne bruksanvisningen og som er kontrollert jf. EN 847-1 og tilsvarende markert.

Bruk kun sagblad som anbefales av elektroverktøyprodusenten og som er egnet for det materialet du vil bearbeide.

### Demontering av sagbladet

- Sett elektroverktøyet i arbeidsstilling.
- Skru den innvendige sekskantskruen **33** med vedlagt umbrakonøkkel **25** og trykk samtidig spindellåsen **30** til denne går i lås.
- Hold spindellåsen **30** trykt inne og skru ut skruen **33** med urviserne (venstregjengen!).
- Ta av spennflensen **34**.
- Trykk på spaken **3** og sving vernedekselet **5** helt bakover.
- Hold vernedekselet i denne posisjonen og ta ut sagbladet **36**.
- Før vernedekselet langsomt nedover igjen.

### Montering av sagbladet

Om nødvendig må alle deler som skal monteres rengjøres før innbyggingen.

- Trykk på spaken **3** og sving vernedekselet **5** helt bakover og hold det i denne posisjonen.
- Sett et nytt sagblad på den indre spennflensen **35**.

- ▶ **Ved montering må du passe på at tenneses skjæreretning (pilretning på sagbladet) stemmer overens med pilretningen på vernedekselet!**

- Før vernedekselet langsomt nedover igjen.
- Sett spennflensen **34** og skruen **33** på. Trykk på spindellåsen **30** til den smekker i lås og trekk skruen fast mot urviserne.



## Bruk

- **Før alle arbeider på elektroverktøyet utføres må støpselet trekkes ut av stikkkontakten.**

### Transportsikring (se bilde F)

Transportsikringen **29** gjør det enklere å håndtere elektroverktøyet ved transporten til de forskjellige bruksstedene.

### Avsikring av elektroverktøyet (arbeidsstilling)

- Trykk verktøyarmen på håndtaket **1** litt nedover for å avlaste transportsikringen **29**.
- Trekk transportsikringen **29** helt ut.
- Før verktøyarmen langsomt oppover.

### Sikring av elektroverktøyet (transportstilling)

- Løsne låseskruen **26**, hvis denne er trukket fast. Trekk verktøyarmen helt fremover og trekk låseskruen fast igjen.
- Skru dybdeanlegget **18** helt opp. (se «Innstilling av dybdeanlegget», side 147)
- Til låsing av sagbordet **8** trekker du fast låseknotten **9**.
- Trykk på spaken **3** og sving samtidig verktøyarmen på håndtaket **1** så langt ned at transportsikringen **29** kan trykkes helt inn.

Verktøyarmen er nå sikkert låst til transporten.

### Festing av arbeidsstykket (se bilde G)

For å oppnå en optimal arbeidssikkerhet må arbeidsstykket alltid spennes fast.

Ikke bearbeid arbeidsstykker som er for små til å kunne spennes fast.

- Trykk arbeidsstykket godt fast mot anleggs-skinnen **15**.
- Sett den medleverte skrutvingen **16** inn i en av de passende boringene **23**.
- Løsne vingeskruen **37** og tilpass skrutvingen til arbeidsstykket. Trekk vingeskruen fast igjen.
- Spenn arbeidsstykket fast ved å dreie gjengestangen **38**.

### Løsning av arbeidsstykket

- Til løsning av spenntvingen dreier du først gjengestangen **38** mot urviserne.

### Forlengelse av sagbordet (se bilde H)

Lange arbeidsstykker må støttes på den frie enden.

Det fleksible stikksystemet til sagbordforlengelsene **14** gir deg et stort antall forskjellige typer forlengelser.

- Etter behov setter du sagbordforlengelsen **14** inn i holderne **28** på elektroverktøyet eller inn i holderne **32** på den andre sagbordforlengelsen.

### Innstilling av gjæringsvinkelen

- **Ved innstilling av gjæringsvinkelen må du aldri trykke på på-/av-bryteren **20**.** Hvis el-verktøyet da starter ufrivillig, er det fare for skader.

### Innstilling av horisontal gjæringsvinkel

Den horisontale gjæringsvinkelen kan innstilles i et område på 47° (venstre side) opp til 47° (høyre side).

- Løs låseknotten **9** hvis denne er trukket fast.
- Drei sagbordet **8** med låseknotten mot venstre eller høyre til vinkelanviseren **12** viser den ønskede gjæringsvinkelen.
- Trekk låseknotten **9** fast igjen.

**Til en hurtig og presis innstilling av gjæringsvinkler som brukes ofte** går sagbordet **8** i lås i følgende standardvinkler:

–45° / –30° / –22,5° / –15° /  
0° / 15° / 22,5° / 30° / 45°

### Innstilling av vertikal gjæringsvinkel (se bilde I)

Den vertikale gjæringsvinkelen kan innstilles i et område på 0° til 45°.

- Løsne spenngrepet **17**.
- Sving verktøyarmen på håndtaket **1** til vinkelanviseren **39** viser den ønskede gjæringsvinkelen.
- Hold verktøyarmen i denne stillingen og trekk spenngrepet **17** fast igjen.

**Til en hurtig og nøyaktig innstilling av standardvinklene 0° og 45° finnes det endeanlegg på huset.**

- Løsne spennegrepet **17**.
- Sving da verktøyarmen på håndtaket **1** helt til anslaget mot høyre (0°) eller til anslaget mot venstre (45°).
- Trekk spennegrepet **17** fast igjen.

### Igangsetting

► **Ta hensyn til strømspenningen! Spenningen til strømkilden må stemme overens med angivelsene på elektroverktøyets typeskilt. Elektroverktøy som er merket med 230 V kan også brukes med 220 V.**

### Innkobling (se bilde J)

- Til **igangsetting** trykker du på på-/av-bryteren **20** og holder den trykt inne.

**Merk:** Av sikkerhetsgrunner kan på-/av-bryteren **20** ikke låses, men må stadig holdes trykt inne i løpet av driften.

Kun når spaken **3** trykkes kan verktøyarmen føres nedover.

- Til **saging** må du derfor trykke på spaken **3** i tillegg til å utløse på-/av-bryteren **20**.

### Utkobling

- Til **utkobling** slipper du på-/av-bryteren **20**.

## Arbeidshenvisninger

### Generelle informasjon om saging

- **Trekk låseknoten 9 og spennegrepet 17 alltid fast før sagingen.** Sagbladet kan ellers kile seg fast i arbeidsstykket.
- **Ved alle snitt må du først passe på at sagbladet aldri kan berøre anleggsskinnen, skrutingene eller andre maskindeler. Fjern eventuelt monterte hjelpeanlegg eller tilpass disse på tilsvarende måte.**

Beskytt sagbladet mot slag og støt. Ikke utsett sagbladet for trykk fra siden.

Ikke bearbeid deformerte arbeidsstykker. Arbeidsstykket må alltid ha en rett kant som anleggsskinnen kan legges mot.

Lange arbeidsstykker må støttes på den frie enden.

### Avmerking av skjærelinjen (se bilde K)

En laserstråle anviser skjærelinjen til sagbladet. Slik kan du plassere arbeidsstykket helt nøyaktig til sagingen, uten at vernedekselet må åpnes.

- Slå da laserstrålen på med bryteren **21**.
- Rett markeringen på arbeidsstykket opp langs høyre kant på laserlinjen.

### Brukerens posisjon (se bilde L)

► **Ikke still deg opp på linje med sagbladet foran elektroverktøyet, men alltid litt på siden av sagbladet.** Slik er kroppen din beskyttet mot et mulig tilbakeslag.

- Hold hender, fingre og armer borte fra det roterende sagbladet.
- Ikke legg armene over kors foran verktøyarmen.

### Godkjente arbeidsstykkemål

**Maksimal** arbeidsstykker:

Gjæringsvinkel		Høyde x bredde
horisontal	vertikal	
0°	0°	40 x 220 mm
45°	0°	40 x 150 mm
0°	45°	18 x 220 mm
45°	45°	18 x 150 mm

**Minimale** arbeidsstykker:

(= alle arbeidsstykker som kan spennes fast på venstre eller høyre side av sagbladet med den medleverte skrutingen **16**):

100 x 40 mm (lengde x bredde)

**max. skjæredybde (0°/0°):** 40 mm

### Saging uten trekkebevegelse (kapping) (se bilde M)

- Til snitt uten trekkebevegelse (små arbeidsstykker) løsner du låseskruen **26**, hvis denne er trukket til. Skyv verktøyarmen frem til anslaget i retning anleggsskinnen **15** og trekk låseskruen **26** fast igjen.
- Spenn arbeidsstykket fast i henhold til målene.
- Innstill ønsket gjæringsvinkel.
- Slå på elektroverktøyet.

- Trykk på spaken **3** og før verktøyarmen langsomt nedover med håndtaket **1**.
- Sag gjennom arbeidsstykket med jevn fremføring.
- Slå av elektroverktøyet og vent til sagbladet er helt stanset.
- Før verktøyarmen langsomt oppover.

#### Saging med trekkebevegelse

- Til snitt med trekkelementet **41** (brede arbeidsstykker) løser du låseskruen **26**, hvis denne er trukket til.
- Spenn arbeidsstykket fast i henhold til målene.
- Innstill ønsket gjæringsvinkel.
- Trekk verktøyarmen så langt bort fra anleggsskinnen **15** at sagbladet er foran arbeidsstykket.
- Slå på elektroverktøyet.
- Trykk på spaken **3** og før verktøyarmen langsomt nedover med håndtaket **1**.
- Trykk nå verktøyarmen i retning anleggsskinnen **15** og sag jevnt gjennom arbeidsstykket.
- Slå av elektroverktøyet og vent til sagbladet er helt stanset.
- Før verktøyarmen langsomt oppover.

#### Innstilling av dybdeanlegget (saging av not) (se bilde N)

Dybdeanlegget må justeres, hvis du vil sage en not.

- Sving verktøyarmen på håndtak **1** til en posisjon, der ønsket notdybde oppnås.
- Skru dybdeanlegget **18** med urviserne til skruenden berører husanlegget **42**.
- Før verktøyarmen langsomt oppover.

#### Utskifting av innleggsplaten (se bilde O)

Den røde innleggsplaten **11** kan slites etter lengre bruk av elektroverktøyet.

Skift ut defekte innleggsplater.

- Sett elektroverktøyet i arbeidsstilling.
- Skru skruene **43** ut med en stjerneskrutrekker og ta ut den gamle innleggsplaten.
- Legg inn en ny innleggsplate og skru alle skruene **43** inn igjen.

#### Bearbeidelse av profillister

Du kan bearbeide profillister på to forskjellige måter:

- stilt opp mot anleggsskinnen

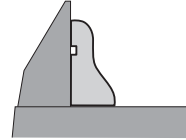

- flatt liggende på sagbordet

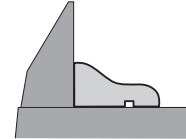

Dessuten kan du avhengig av bredden på profillisten utføre snittene med eller uten sleideføring.

Prøv den innstilte gjæringsvinkelen alltid først på en trebit.

#### Transport (se bilde P)

Før en transport av elektroverktøyet må du utføre følgende skritt:

- Sett elektroverktøyet i transportstilling.
- Stikk sagbordforlengelsene **14** inn i de fremre holderne **28** på elektroverktøyet.
- Fjern alle tilbehørsdelene som ikke kan monteres fast på elektroverktøyet.  
Legg ubenyttede sagblad til transport helst i en lukket beholder.
- Bær elektroverktøyet i transporthåndtaket **24** eller grip inn i grep-fordypningene **27** på siden av sagbordet.

► **Til transport av elektroverktøyet må du kun bruke transportinnretningene og aldri bruke beskyttelsesinnretningene.**

## Service og vedlikehold

### Vedlikehold og rengjøring

- **Før alle arbeider på elektroverktøyet utføres må støpselet trekkes ut av stikkkontakten.**

Hvis elektroverktøyet til tross for omhyggelige produksjons- og kontrollmetoder en gang skulle svikte, må reparasjonen utføres av et autorisert serviceverksted for Bosch-elektroverktøy.

Ved alle forespørsler og reservedelsbestillinger må du oppgi det 10-sifrede produktnummeret som er angitt på elektroverktøyets typeskilt.

### Rengjøring

Hold selve elektroverktøyet og ventilasjonsspaltene alltid rene, for å kunne arbeide bra og sikkert.

Vernedekselet må alltid bevege seg fritt og kunne stenges automatisk. Hold derfor området rundt vernedekselet alltid rent.

Fjern støv og spon etter hver arbeidsrunde ved å blåse gjennom med trykkluft eller bruk en pensel.

Rengjør gliderullen **6** med jevne mellomrom.

### Tilbehør

#### Sagblad for tre og platemateriell, paneler og lister

Sagblad 190 x 30 mm, 40 tenner . . . . .	2 609 256 821
Sagblad 190 x 30 mm, 12 tenner . . . . .	2 609 256 868
Sagblad 190 x 30 mm, 24 tenner . . . . .	2 608 640 615
Sagblad 190 x 30 mm, 60 tenner . . . . .	2 608 641 188

### Kundeservice og kunderådgivning

Kundeservice hjelper deg ved spørsmål om reparasjon og vedlikehold av produktet ditt og reservedelene. Deltegninger og informasjon om reservedeler finner du også under:

**www.bosch-pt.com**

Bosch-kundeservice er gjerne til hjelp ved spørsmål om kjøp, bruk og innstilling av produkter og tilbehør.

### Norsk

Robert Bosch AS  
Postboks 350  
1402 Ski  
Tel.: (+47) 64 87 89 50  
Faks: (+47) 64 87 89 55

### Deponering

Elektroverktøy, tilbehør og emballasje må leveres inn til miljøvennlig gjenvinning.

Elektroverktøy må ikke kastes i vanlig søppel!

### Kun for EU-land:



Jf. det europeiske direktivet 2002/96/EF vedr. gamle elektriske og elektroniske apparater og tilpassingen til nasjonale lover må gammelt elektroverktøy som ikke lenger kan brukes samles inn og leveres inn til en miljøvennlig resirkulering.

**Retten til endringer forbeholdes.**

## Turvallisuusohjeita

### Sähkötyökalujen yleiset turvallisuusohjeet

**⚠ HUOM** Sähkötyökaluja käytettäessä on suojauduttava sähköiskulta, loukkaantumiselta ja tulipalolta noudattamalla seuraavia perustavia turvaohjeita.

**Lue kaikki nämä ohjeet, ennen kuin käytät sähkötyökalua, ja säilytä turvallisuusohjeet hyvin.**

Turvallisuusohjeissa käytetty käsite ”sähkötyökalu” käsittää verkkokäyttöisiä sähkötyökaluja (verkkojohdolla) ja akkukäyttöisiä sähkötyökaluja (ilman verkkojohtoa).

#### 1) Työpaikan turvallisuus

- Pidä työskentelyalue puhtaana ja hyvin valaistuna.** Työpaikan epäjärjestys tai valaisemattomat työalueet voivat johtaa tapaturmiin.
- Älä työskentele sähkötyökalulla räjähdysalttiissa ympäristössä, jossa on palavaa nestettä, kaasua tai pölyä.** Sähkötyökalu muodostaa kipinöitä, jotka saattavat sytyttää pölyn tai höyryt.
- Pidä lapset ja sivulliset loitolla sähkötyökalua käyttäessäsi.** Voit menettää laitteesi hallinnan, huomiosi suuntautuessa muualle.

#### 2) Sähköturvallisuus

- Sähkötyökalun pistotulpan tulee sopia pistorasiaan. Pistotulppaa ei saa muuttaa millään tavalla. Älä käytä mitään pistorasia-adaptoreita maadoitettujen sähkötyökalujen kanssa.** Alkuperäisessä kunnossa olevat pistotulpat ja sopivat pistorasiat vähentävät sähköiskun vaaraa.
- Vältä koskettamasta maadoitettuja pintoja, kuten putkia, pattereita, liesiä tai jääkaappeja.** Sähköiskun vaara kasvaa, jos kehosi on maadoitettu.
- Älä aseta sähkötyökalua alttiiksi sateelle tai kosteudelle.** Veden tunkeutuminen sähkötyökalun sisään kasvattaa sähköiskun riskiä.

**d) Älä käytä verkkojohtoa väärin. Älä käytä sitä sähkötyökalun kantamiseen, ripustamiseen tai pistotulpan irrottamiseen pistorasiasta vetämällä. Pidä johto loitolla kuumuudesta, öljystä, terävistä reunoista ja liikkuvista osista.** Vahingoittuneet tai sotkeutuneet johdot kasvattavat sähköiskun vaaraa.

**e) Käyttäessäsi sähkötyökalua ulkona, käytä ainoastaan ulkokäyttöön soveltuvaa jatkojohtoa.** Ulkokäyttöön soveltuvan jatkojohdon käyttö pienentää sähköiskun vaaraa.

**f) Jos sähkötyökalun käyttö kosteassa ympäristössä ei ole vältettävissä, tulee käyttää vikavirtasuojakytintä.** Vikavirtasuojakytimen käyttö vähentää sähköiskun vaaraa.

#### 3) Henkilöturvallisuus

- Ole valpas, kiinnitä huomiota työskentelyysi ja noudata tervettä järkeä sähkötyökalua käyttäessäsi. Älä käytä mitään sähkötyökalua, jos olet väsynyt tai huumeiden, alkoholin tahi lääkkeiden vaikutuksen alaisena.** Hetken tarkkaamattomuus sähkötyökalua käytettäessä, saattaa johtaa vakavaan loukkaantumiseen.
- Käytä suojavarusteita. Käytä aina suoja-laseja.** Henkilökohtaisen suojavarustuksen käyttö, kuten pölynaamarin, luistamattomien turvakengien, suojakypärän tai kuulonsuojaimien, riippuen sähkötyökalun lajista ja käytettävästä, vähentää loukkaumisriskiä.
- Vältä tahatonta käynnistämistä. Varmista, että sähkötyökalu on poiskytketty, ennen kuin liität sen sähköverkkoon ja/tai liität akun, otat sen käteen tai kannat sitä.** Jos kannat sähkötyökalua sormi käynnistyskytkimellä tai kytket sähkötyökalun pistotulpan pistorasiaan, käynnistyskytkimen ollessa käyntiasennossa, altistat itsesi onnettomuuksille.

- d) Poista kaikki säätötyökalut ja ruuvitaltat, ennen kuin käynnistät sähkötyökalun.** Työkalu tai avain, joka sijaitsee laitteen pyörivässä osassa, saattaa johtaa loukkaantumiseen.
- e) Vältä epänormaalia kehon asentoa. Huolehdi aina tukevasta seisoma-asennosta ja tasapainosta.** Täten voit paremmin hallita sähkötyökalua odottamattomissa tilanteissa.
- f) Käytä tarkoitukseen soveltuvia vaatteita. Älä käytä löysiä työvaatteita tai koruja. Pidä hiukset, vaatteet ja käsi- ja jalkineet loitolla liikkuvista osista.** Väljät vaatteet, korut ja pitkät hiukset voivat takertua liikkuviin osiin.
- g) Jos pölynimu- ja keräilylaitteita voidaan asentaa, tulee sinun tarkistaa, että ne on liitetty ja että ne käytetään oikealla tavalla.** Pölynimulaitteiston käyttö vähentää pölyn aiheuttamia vaaroja.
- 4) Sähkötyökalujen huolellinen käyttö ja käsitteily**
- a) Älä ylikuormita laitetta. Käytä kyseiseen työhön tarkoitettua sähkötyökalua.** Sopivaa sähkötyökalua käyttäen työskentelet paremmin ja varmemmin tehoalueella, jolle sähkötyökalu on tarkoitettu.
- b) Älä käytä sähkötyökalua, jota ei voida käynnistää ja pysäyttää käynnistyskytkimestä.** Sähkötyökalu, jota ei enää voida käynnistää ja pysäyttää käynnistyskytkimellä, on vaarallinen ja se täytyy korjata.
- c) Irrota pistotulppa pistorasista, ennen kuin suoritat säätöjä, vaihdat tarvikkeita tai siirrät sähkötyökalun varastoitavaksi.** Nämä turvatoimenpiteet estävät sähkötyökalun tahattoman käynnistymisen.
- d) Säilytä sähkötyökalut poissa lasten ulottuvilta, kun niitä ei käytetä. Älä anna sellaisten henkilöiden käyttää sähkötyökalua, jotka eivät tunne sitä tai jotka eivät ole lukeneet tätä käyttöohjetta.** Sähkötyökalut ovat vaarallisia, jos niitä käyttävät kokemattomat henkilöt.

- e) Hoida sähkötyökalusi huolella. Tarkista, että liikkuvat osat toimivat moitteettomasti, eivätkä ole puristuksessa sekä, että siinä ei ole murtuneita tai vahingoittuneita osia, jotka saattaisivat vaikuttaa haitallisesti sähkötyökalun toimintaan. Anna korjata nämä vioittuneet osat ennen käyttöä.** Monen tapaturman syyt löytyvät huonosti huolletuista laitteista.
- f) Pidä leikkausterät terävinä ja puhtaina.** Huolellisesti hoidetut leikkaustyökalut, joiden leikkausreunat ovat teräviä, eivät tartu helposti kiinni ja niitä on helpompi hallita.
- g) Käytä sähkötyökaluja, tarvikkeita, vaihtotyökaluja jne. näiden ohjeiden mukaisesti. Ota tällöin huomioon työolosuhteet ja suoritettava toimenpide.** Sähkötyökalun käyttö muuhun kuin sille määrättyyn käyttöön, saattaa johtaa vaarallisiin tilanteisiin.

#### 5) Huolto

- a) Anna ainoastaan koulutettujen ammattihenkilöiden korjata sähkötyökalusi ja hyväksy korjauksiin vain alkuperäisiä varaosia.** Täten varmistat, että sähkötyökalu säilyy turvallisena.

#### Katkaisu- ja jiirisahojen turvallisuusohjeet

- **Sähkötyökalu toimitetaan varustettuna saksankielisellä varoituskilvellä (grafiikkasivun sähkötyökalun kuvassa merkitty numerolla 2).** Liimaa ennen ensimmäistä käyttöönottoa oman kiellesi vastaava tarra varoituskilven saksankielisen tekstin päälle

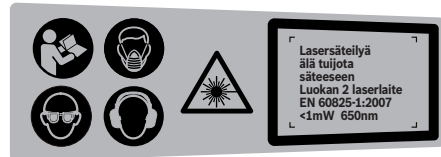

- **Älä koskaan peitä tai poista sähkötyökalussa olevia varoituskilpiä.**

- ▶ **Älä koskaan seiso sähkötyökalun päällä.**  
Voit loukkaantua vakavasti, jos saha kaatuu tai jos vahingossa kosketat sahanterää.
- ▶ **Varmista, että suojuus toimii asianmukaisesti ja pystyy liikkumaan vapaasti.** Älä koskaan purista suojusta kiinni, sen ollessa auki.
- ▶ **Älä koskaan poista sahausjätteitä, puulasuja tms. leikkausalueelta, sähkötyökalun käydessä.** Vie aina ensin konevarsi lepoasentoon ja katkaise virta sähkötyökalusta.
- ▶ **Vie ainoastaan käynnissä oleva sahanterä työkalupäältä vasten.** Muussa tapauksessa on olemassa takaiskun vaara, sahanterän tarttuessa työkalupäälleeseen.
- ▶ **Pidä kahvat kuivina, puhtaina ja vapaana öljystä sekä rasvasta.** Rasvaiset, öljyiset kahvat ovat liukkaita ja johtavat hallinnan menetykseen.
- ▶ **Käytä sähkötyökalua ainoastaan, kun työta- so työstettävää työkalupäältä lukuunottamatta on vapaa kaikista säätötyökaluista, puulastuista jne.** Pienet puukappaleet tai muut esineet voivat sinkoutua käyttäjää kohti suurella nopeudella, jos ne joutuvat kosketukseen pyörivän sahanterän kanssa.
- ▶ **Pidä lattia puhtaana puulastuilta ja materiaaliäännöksiltä.** Voit liukastua tai kompastua.
- ▶ **Kiinnitä aina työstettävä kappale hyvin. Älä työstä työkalupäitä, jotka ovat liian pieniä kiinnitettäviksi.** Etäisyys kädestäsi pyörivään sahanterään on muuten liian pieni.
- ▶ **Käytä sähkötyökalua vain niihin materiaaleihin, joita mainitaan kappaleessa ”Määräysten mukainen käyttö”.** Sähkötyökalu saattaa muussa tapauksessa ylikuormittua.
- ▶ **Jos sahanterä joutuu puristukseen, tulee sinun pysäyttää sähkötyökalu ja pitää työkalupäälle paikallaan, kunnes sahanterä on pysähtynyt. Takaiskun välttämiseksi työkalupäältä saa liikuttaa vasta sahanterän pysähtymistä.** Tarkista, miksi sahanterä on jäänyt puristukseen, ennen kuin käynnistät sähkötyökalun uudelleen.
- ▶ **Älä käytä tylsiä, säröisiä, taipuneita tai vaurioituneita sahanteräitä.** Sahanterät, joissa on tylsät tai väärin suunnatut hampaat tekevät liian ahtaan sahausuran, mikä johtaa liialliseen kitkaan, sahanterän puristukseen ja takaiskuun.
- ▶ **Käytä aina oikean kokoisia ja sopivalla kiinnitysreiällä varustettuja sahanteräitä (esim. tähdenmuotoinen tai pyöreä).** Sahanterät, jotka eivät sovi sahan asennusosiin, pyörivät epäkeskeisesti ja johtavat sahan hallinnan menettämiseen.
- ▶ **Älä koskaan käytä runsasseosteisistä pika-teräksistä valmistettuja HSS-sahanteräitä.** Nämä sahanterät voivat helposti murtua.
- ▶ **Älä kosketa sahanterää työn jälkeen, ennen kuin se on jäähtynyt.** Sahanterä tulee sahattaessa hyvin kuumaksi.
- ▶ **Älä koskaan käytä työkalua ilman välilaataa.** Vaihda vaurioitunut välilaatta. Ilman moitteetonta välilaattaa saattaa sahanterä aiheuttaa loukkaantumista.
- ▶ **Tarkista verkkojohto säännöllisesti ja anna Bosch-sopimushuollon korjata viallinen verkkojohto.** Vaihda vaurioitunut verkkojohto uuteen. Täten varmistat, että sähkötyökalu säilyy turvallisena.
- ▶ **Säilytä sähkötyökalu turvallisessa paikassa, kun sitä ei käytetä.** Varastointipaikan tulee olla kuiva ja lukittava. Tämä estää sähkötyökalun vaurioitumisen varastoinnissa ja käytön kokemattomien toimesta.
- ▶ **Älä koskaan suuntaa lasersädettä ihmisiin tai eläimiin, älä myös itse katso lasersäteeseen.** Tämä sähkötyökalu tuottaa laserluokan 2 lasersädettä EN 60825-1 mukaan. Täten voit tahattomasti sokaista ihmisiä.
- ▶ **Älä vaihda sisäänrakennettua laseria toisentyyppiseen laseriin.** Laser, joka ei sovi tähän sähkötyökaluun, saattaa aiheuttaa vaaraa ihmisille.
- ▶ **Varmista työkalupäälle.** Kiinnityslaitteilla tai ruuvipenkissä kiinnitetty työkalupäälle pysyy tukevammin paikoillaan, kuin kädessä pidettynä.

- ▶ **Älä poistu sähkötyökalun luota, ennen kuin se on pysähtynyt kokonaan.** Moottorin sammutuksen jälkeen liikkuvat vaihtotyökalut voivat aiheuttaa loukkaantumisia.
- ▶ **Älä koskaan käytä sähkötyökalua, jonka verkkojohto on viallinen. Älä kosketa vaurioitunutta johtoa ja irrota pistotulppa pistorasiasta, jos johto vaurioituu työn aikana.** Vahingoittunut johto kasvattaa sähköiskun vaaraa.

## Tunnusmerkit

Jotkut seuraavista merkeistä voivat olla tärkeitä käyttäessäsi sähkötyökaluasi. Opettele merkit ja niiden merkitys. Merkkien oikea tulkinta auttaa sinua käyttämään sähkötyökaluasi paremmin ja turvallisemmin.

Tunnusmerkki	Merkitys
	▶ <b>Käytä pölynsuojaanamaa.</b>
	▶ <b>Käytä suojalaseja.</b>
	▶ <b>Käytä kuulonsuojainta.</b> Melu saattaa aiheuttaa kuulon menetystä.
	▶ <b>Pidä kädet loitolla sahausalueelta sähkötyökalun ollessa käynnissä.</b> Sahanterää kosketettaessa on olemassa loukkaantumisvaara.
	▶ <b>Älä koskaan suuntaa lasersädettä ihmisiin tai eläimiin, älä myös itse katso lasersäteeseen.</b> Tämä sähkötyökalu tuottaa laserluokan 2 lasersädettä EN 60825-1 mukaan. Täten voit tahattomasti sokaista ihmisiä.
	Ota huomioon sahanterän mitat. Aukon halkaisijan tulee sopia työkalun karaan välyksittä. Älä käytä supistuskappaleita tai adaptereita.
	▶ <b>Vaaravyöhyke! Pidä mikäli mahdollista kädet, sormet ja käsivarret loitolla tältä alueelta.</b>



**Tunnusmerkki****Merkitys**

Kuljetusvarmennin **29** mahdollistaa laitteen helpomman käsittelyn siirrettäessä sitä käyttöpaikasta toiseen.

- Kuljetusvarmennin **29** on painettu kokonaan sisään: Sähkötyökalun varmennus (kuljetusasento)
- Kuljetusvarmennin **29** on vedetty kokonaan ulos: Sähkötyökalun vapautus (työasento)

**Vain EU-maita varten:**

Älä heitä sähkötyökaluja talousjätteisiin!  
Eurooppalaisen vanhoja sähkö- ja elektroniikkalaitteita koskevan direktiivin 2002/96/EY ja sen kansallisten lakien muunnosten mukaan, tulee käyttökelvottomat sähkötyökalut kerätä erikseen ja toimittaa ympäristöystävälliseen uusiokäyttöön.

**Toimintaselostus**

**Lue kaikki turvallisuus- ja muut ohjeet.** Turvallisuusohjeiden noudattamisen laiminlyönti saattaa johtaa sähköiskuun, tulipaloon ja/tai vakavaan loukkaantumiseen.

**Määräyksenmukainen käyttö**

Sähkötyökalu on tarkoitettu puun suoraan pituus- ja poikittaissahaukseen pöytäkoneena. Tällöin ovat vaakasuorat jiirikulmat väliltä  $-47^\circ$  ja  $+47^\circ$  sekä pystysuorat jiirikulmat väliltä  $0^\circ$  ja  $45^\circ$  mahdollisia.

Sähkötyökalun teho on tarkoitettu kovapuun ja pehmeän puun sahaamiseen.

Saha ei sovellu alumiiniin tai muiden ei-rautame-tallien sahaukseen.

**Kuvassa olevat osat**

Kuvassa olevien osien numerointi viittaa grafiikkasivuissa olevaan sähkötyökalun kuvaan.

- 1 Kahva
- 2 Laser-varoituskilpi
- 3 Konevarren vapautusvipu
- 4 Suojus
- 5 Heilurisuojaus
- 6 Liukurulla
- 7 Reikiä asennusta varten

- 8 Sahapöytä
- 9 Lukkonuppi mielivaltaista jiirikulmaa varten (vaakatasossa)
- 10 Kaatumisesto
- 11 Välilaaatta
- 12 Sahauskulmaosoitin (vaakatasossa)
- 13 Asteikko jiirikulmaa varten (vaakatasossa)
- 14 Sahapöydän pidennys
- 15 Ohjainkisko
- 16 Ruuvipuristin
- 17 Lukkukahva mielivaltaista jiirikulmaa varten (pystysuora)
- 18 Syvyydenrajoitin
- 19 Pölypussi
- 20 Käynnistyskytkin
- 21 Laserin kytkin (sahauslinjan merkintä)
- 22 Lastun poistoaukko
- 23 Reiät ruuvipuristinta varten
- 24 Kuljetuskahva
- 25 Kuusiokoloavain (6 mm)
- 26 Teräkelkan ohjaimen lukitusruuvi
- 27 Kahvasyvennykset
- 28 Kiinnike sahapöydän pidennykselle (sähkötyökalussa)
- 29 Käynnistysvarmistin
- 30 Karalukitus
- 31 Paristokotelo

## 154 | Suomi

- 32 Kiinnike sahapöydän pidennykselle (toisessa sahapöydän pidennyksessä)
- 33 Sahanterän kiinnityksen kuusiokoloruuvi (6 mm)
- 34 Kiristyslaippa
- 35 Sisempi kiristyslaippa
- 36 Sahanterä
- 37 Siipiruuvi
- 38 Kierretanko
- 39 Sahauskulmaosoitin (pystysuora)
- 40 Asteikko jiirikulmaa varten (pystysuora)
- 41 Teräkelkan ohjain
- 42 Syvyydenrajoittimen vaste kotelossa
- 43 Ruuvit välilaattaa varten

**Kuvassa tai selostuksessa esiintyvä lisätarvike ei kuulu vakioitoimitukseen. Löydät täydellisen tarvikeluettelon tarvikeohjelmastamme.**

## Tekniset tiedot

Katkaisu- ja jiirisaha	PCM 7 S	
Tuotenumero	3 603 M01 3..	
Ottoteho	W	1200
Tyhjäkäyntikierrosluku	min <sup>-1</sup>	4800
Lasertyyppi	nm	650
	mW	< 1
Laserluokka	2	
Paino vastaa EPTA-Procedure 01/2003	kg	11,8
Suojausluokka	□/II	
Työkappaleen sallitut mitat (maksimi/minimi) katso sivu 159.		
Tiedot koskevat 230 V nimellisjännitettä [U]. Poikkeavilla jännitteillä ja maakohtaisissa malleissa nämä tiedot voivat vaihdella.		
Ota huomioon sähkötyökalusi mallikilvessä oleva tuotenumero. Yksittäisten koneiden kaupanmyynti saattaa vaihdella.		

## Sopivien sahanterien mitat

Sahanterän läpimitta	mm	190
Runkoterän paksuus	mm	1,4–2,5
Reiän läpimitta	mm	30

## Melu-/värinätiedot

Melun mittausarvot on määritetty EN 61029 mukaan.

Laitteen tyyppillinen A-painotettu äänen painetaso on: Äänen painetaso 94 dB(A); äänen tehotaaso 107 dB(A). Epävarmuus K=3 dB.

### Käytä kuulonsuojaimia!

Värähtelyn kokonaisarvot (kolmen suunnan vektorisumma) määritetty EN 61029 mukaan: Värähtelyemissioarvo  $a_h < 2,5 \text{ m/s}^2$ , epävarmuus  $K = 1,5 \text{ m/s}^2$ .

Näissä ohjeissa mainittu värähtelytaso on mitattu EN 61029 standardoidun mittausmenetelmän mukaisesti ja sitä voidaan käyttää sähkötyökalujen vertailussa. Se soveltuu myös värähtelyrasituksen väliaikaiseen arviointiin.

Ilmoitettu värähtelytaso vastaa sähkötyökalun pääasiallisia käyttötapoja. Jos sähkötyökalua kuitenkin käytetään muissa töissä, poikkeavilla vaihtotyökaluilla tai riittämättömästi huollettuna, saattaa värähtelytaso poiketa. Tämä saattaa kasvattaa koko työaikajakson värähtelyrasitusta huomattavasti.

Värähtelyrasituksen tarkkaa arviointia varten määrätyn työaikajakson aikana tulisi ottaa huomioon myös se aika, jolloin laite on sammutettuna tai käy, mutta sitä ei tosiasiansa käytetä. Tämä voi selvästi pienentää koko työaikajakson värähtelyrasitusta.

Määrittele lisävarotoimenpiteet käyttäjän suojaksi värähtelyn vaikutukselta, kuten esimerkiksi: Sähkötyökalujen ja vaihtotyökalujen huolto, käsien pitäminen lämpiminä, työnkulun organisointi.

## Standardinmukaisuusvakuutus

Vakuutamme yksin vastaavamme siitä, että kohdassa ”Tekniset tiedot” selostettu tuote vastaa seuraavia standardeja tai standardoituja asiakirjoja: EN 61029, EN 60825-1 direktiivien 2004/108/EY, 2006/42/EY määräysten mukaan.

Tekninen tiedosto kohdasta:  
Robert Bosch GmbH, Dept. PT/ESC,  
D-70745 Leinfelden-Echterdingen

Dr. Egbert Schneider Senior Vice President Engineering	Dr. Eckerhard Strötgen Head of Product Certification
--	--

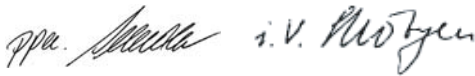

Robert Bosch GmbH, Power Tools Division  
D-70745 Leinfelden-Echterdingen  
Leinfelden, 22.07.2010

## Asennus

- **Vältä sähkötyökalun tahatonta käynnistämistä. Asennuksen aikana sekä kaikissa sähkötyökaluun kohdistuvissa töissä, tulee verkkopistotulpan olla irrotettuna pistorasiasta.**

### Toimitukseen kuuluu



Katso kuvaa toimitukseen kuuluvista osista käyttöohjeen alussa.

Tarkista ennen sähkötyökalun ensimmäistä käyttöönottoa, että kaikki alla luetellut osat löytyvät:

- Katkaisu- ja jiirisaha esiasennetulla sahante-rällä
- Pölypussi **19**
- Sahapöydän pidennys **14** (2x)
- Ruuvipuristin **16**
- Kuusiokoloavain **25**
- Paristot (2x, koko LR03, 1,5 V)

**Huomio:** Tarkista, ettei sähkötyökalussa ole vaurioita.

Ennen töiden jatkamista sähkötyökalun kanssa tulee tutkia perusteellisesti, että suojavarusteet ja lievästi vaurioituneet osat toimivat moitteettomasti ja määräyksenmukaisesti. Tarkista, että liikkuvat osat toimivat moitteettomasti eivätkä ole puristuksessa sekä ettei löydy vaurioituneita osia. Kaikkien osien tulee olla oikein asennettuja ja niiden tulee täyttää kaikki moitteettoman toiminnan vaatimat edellytykset.

Vaurioituneet suojavarusteet ja osat on asianmukaisesti annettava sopimushuollon korjattaviksi tai vaihdettaviksi.

### Työkalut, jotka tarvitaan toimitukseen kuuluvien lisäksi:

- Ristiuraruuvitaltta

### Yksittäisosien asennus

- Poista varovasti kaikki toimitukseen kuuluvat osat pakkauksistaan.
- Poista kaikki pakkausmateriaali sähkötyökalusta ja toimitukseen kuuluvista lisätarvikkeista.
- Tarkista toimitukseen kuuluvien laiteosien asennuksen helpottamiseksi, että sähkötyökalu on kuljetusasennossa.

### Paristojen asennus (katso kuva A)

- Avaa paristokotelo **31**.
- Asenna toimitukseen kuuluvat paristot noudattaen merkittyä napaisuutta.
- Sulje paristokotelo.

### Sahapöydän pidennyksien asennus (katso kuva B)

Sahapöydän pidennykset **14** voidaan sijoittaa sähkötyökalun vasemmalle tai oikealle puolelle. Joustava kokoonpanojärjestelmä mahdollistaa monta pidennysvaihtoehtoa (katso kuva H).

- Työnnä tarpeen mukaan sahapöydän pidennys **14** sähkötyökalun kiinnikkeisiin **28** tai sahapöydän toisen pidennyksen kiinnikkeisiin **32**.

## Kiinteä tai joustava asennus

- **Turvallisen käsittelyn varmistamiseksi tulee sähkötyökalu ennen käyttöä asentaa tasaiselle ja tukevalle työpinnalle (esim. työpenkki).**

### Asennus työtasoon (katso kuva D1)

- Käännä kaatumisesta **10** niin paljon sisään tai ulos, että sähkötyökalu on suorassa suorassa työpinnassa.
- Kiinnitä sähkötyökalu sopivan ruuvi kiinnityksen avulla työtasoon. Tätä varten ovat reiät **7**.

### Asennus Bosch-työpöytä (katso kuva D2)

Boschin työpöydät (esim. PTA 2400) antavat sähkötyökalulle tukea kaikilla alustoilla säädetävien jalkojen ansiosta. Työpöytien työkappaleet toimivat pitkien työkappaleiden tukena.

**Huomio:** Käytä tässä tapauksessa vain työpöydän työkappaleet pitkien työkappaleiden tukena, eikä sähkötyökalun sahapöydän pidennyksiä **14**.

- **Lue kaikki työpöydän mukana tulevat varo-ohjeet ja käyttöohjeet.** Varo-ohjeiden tai käyttöohjeiden noudattamisen laiminlyönti saattaa johtaa sähköiskuun, tulipaloon ja/tai vakavaan loukkaantumiseen.
- **Kokoa työpöytä oikein, ennen kuin asennat sähkötyökalun.** Moitteeton kokoaminen on tärkeää, hajoamisen estämiseksi.
- Asenna sähkötyökalu kuljetusasentoon työpöytä.

## Pölyn ja lastun poistoimu

Materiaalien, kuten liijypitoisen pinnoitteen, muutamien puulaatujen, kivinäisten ja metallin pölyt voivat olla terveydelle vaarallisia. Pölyn kosketus tai hengitys saattaa aiheuttaa käyttäjälle tai lähellä oleville henkilöille allergisia reaktioita ja/tai hengitystiesairauksia.

Määrättyjä pölyjä, kuten tammen- tai pyökinpölyä pidetään karsinogeenisena, eritoten yhdessä puukäsittelyssä käytettyjen lisäaineiden kanssa (kromaatti, puunsuoja-aine). Asbestipitoisia aineita saavat käsitellä vain ammattilaiset.

- Käytä aina pölynimua.
- Huolehdi työkohteen hyvästä tuuletuksesta.
- Suosittelemme käyttämään suodatusluokan P2 hengityssuojanaamaria.

Ota huomioon maassasi voimassaolevat säännökset, koskien käsiteltäviä materiaaleja.

Pöly, lastut tai työkappaleesta murtuneet osat saattavat jumittaa pölyn-/lastunimurin.

- Pysäytä sähkötyökalu ja irrota pistotulppa pistorasiasta.
- Odota, kunnes sahanterä on pysähtynyt kokonaan.
- Määrittele ja poista puristukseen joutumisen syy.

### Sisäinen pölynimu (katso kuva C)

- Työnnä pölypussi **19** lastun poistoaukkoon **22**.

Pölypussi ei sahuksen aikana koskaan saa koskettaa sahan liikkuvia osia.

Tyhjennä pölypussi ajoissa.

### Ulkopuolinen poistoimu

Voit myös liittää lastun poistoaukkoon pölynimurin letkun (Ø 36 mm).

Pölynimurin tulee soveltua työstettävälle materiaalille.

Käytä erikoisimuria terveydelle erityisen vaarallisten, karsinogeenisten tai kuivien pölyjen imurointiin.

## Työkalunvaihto (katso kuvat E1–E4)

- **Irrota pistotulppa pistorasiasta ennen kaikkia sähkötyökaluun kohdistuvia töitä.**
- **Käytä suojakäsineitä sahanterää asentaessasi.** Sahanterää kosketettaessa on olemassa loukkaantumisvaara.

Käytä ainoastaan sahanteriä, joiden suurin sallittu nopeus on sähkötyökalun tyhjäkäyntikierroslukua suurempi.

Käytä ainoastaan sahanteriä, jotka vastaavat tässä käyttöohjeessa määriteltyjä ominaistietoja, ovat koestettuja EN 847-1 mukaan ja vastaavasti merkittyjä.

Käytä ainoastaan sahanteriä, joita tämän sähkötyökalun valmistaja suosittelee ja jotka sopivat materiaaliin, jota tahdotaan työstää.

#### Sahanterän irrotus

- Saata sähkötyökalu työasentoon.
- Kierrä kuusiokantaruuvia **33** toimitukseen kuuluvalla kuusiokoloavaimella **25** ja paina samanaikaisesti karalukitusta **30**, kunnes se lukkiutuu.
- Pidä karalukitus **30** painettuna ja kierrä irti ruuvi **33** myötäpäivään (vasen kierre!).
- Poista kiristyslaippa **34**.
- Paina vipua **3** ja käännä heilurisuojus **5** vaseteeseen asti taaksepäin.
- Pidä heilurisuojus tässä asennossa ja irrota sahanteriä **36**.
- Vie heilurisuojus hitaasti takaisin alas.

#### Sahanterän asennus

Puhdista tarvittaessa ennen asennusta, kaikki asennettavat osat.

- Paina vipua **3**, ja käännä heilurisuojus **5** vaseteeseen asti taaksepäin ja pidä se tässä asennossa.
- Asenna uusi sahanteriä sisempään kiristyslaippaan **35**.

► **Tarkista asennettaessa, että sahanterän hampaiden sahaussuunta (sahanterässä olevan nuolen suunta) on sama kuin nuolen suunta suojuksessa!**

- Vie heilurisuojus hitaasti takaisin alas.
- Aseta kiristyslaippa **34** ja ruuvi **33** paikoilleen.  
Paina karalukitusta **30**, kunnes se lukkiutuu ja kiristä ruuvia vastapäivään.

## Käyttö

► **Irrota pistotulppa pistorasiasta ennen kaikkia sähkötyökaluun kohdistuvia töitä.**

#### Kuljetusvarmennin (katso kuva F)

Kuljetusvarmennin **29** mahdollistaa laitteen helpomman käsittelyn siirrettäessä sitä käyttöpaikasta toiseen.

#### Sähkötyökalun vapautus (työasento)

- Paina kahvasta **1** konevirta hieman alaspäin käynnistysvarmistimen **29** vapauttamiseksi.
- Vedä käynnistysvarmistin **29** kokonaan ulospäin.
- Siirrä konevarsi hitaasti ylös.

#### Sähkötyökalun varmennus (kuljetusasento)

- Avaa lukitusruuvi **26**, jos se on kiristettynä. Työnnä konevarsi eteen asti ja kiristä lukitusruuvi uudelleen.
- Kierrä syvyydenrajoitin **18** ylös asti. (katso ”Syvyydenrajoittimen asetus”, sivu 159)
- Lukitse sahapöytä **8** vetämällä lukkonupista **9**.
- Paina vipua **3** ja käännä samalla kahvalla **1** konevarsi niin kauas alaspäin, että kuljetusvarmennin **29** antaa painaa itsensä sisään.

Konevarsi on nyt turvallisesti lukittu kuljetusta varten.

#### Työkappaleen kiinnitys (katso kuva G)

Parhaan mahdollisen työskentelyvarmuuden saavuttamiseksi tulee työkappale aina kiinnittää.

Älä työstä työkappaleita, jotka ovat liian pieniä kiinnitettäväksi.

- Paina työkappaletta tiukasti kiinni ohjainkioon **15**.
- Työnnä nyt toimitukseen kuuluva ruuvipuristin **16** yhteen sitä varten olevaan reikään **23**.
- Avaa siipiruuvi **37** ja sovita ruuvipuristin työkappaleen mukaan. Kiristä siipiruuvi uudelleen.
- Kiinnitä työkappale kiertämällä kierretanko **38** kiinni.

#### Työkappaleen irrotus

- Avaa ruuvipuristin kiertämällä kierretankoa **38** vastapäivään.

## Sahapöydän pidentäminen (katso kuva H)

Pitkät kappaleet tulee tukea vapaasta päästään. Sahapöydän pidennyksen joustava kokoonpanojärjestelmä **14** mahdollistaa monta pidennysvaihtoehtoa.

- Työnnä tarpeen mukaan sahapöydän pidennys **14** sähkötyökalun kiinnikkeisiin **28** tai sahapöydän toisen pidennyksen kiinnikkeisiin **32**.

## Jiirikulman asetus

- ▶ **Älä koskaan paina käynnistyskytkintä 20 jiirikulmaa asetettaessa.** Jos sähkötyökalu tällöin tahattomasti käynnistyy, on olemassa loukkaantumisvaara.

## Vaakasuoran jiirikulman asetus

Vaakasuora jiirikulma voidaan säätää alueella 47° (vasen puoli) – 47° (oikea puoli).

- Avaa lukkonuppi **9**, jos se on kiristettynä.
- Käännä sahapöytää **8** lukkonupista vasemmalle tai oikealle, kunnes sahauskulman osoitin **12** osoittaa haluttua jiirikulmaa.
- Kiristä lukkonuppi **9** uudelleen.

**Usein käytettyjen jiirikulmien nopeaa ja tarkkaa asetusta varten** sahapöytä **8** lukkiutuu seuraavien vakiokulmien kohdalla:  
–45° / –30° / –22,5° / –15° /  
0° / 15° / 22,5° / 30° / 45°

## Pystysuoran jiirikulman asetus (katso kuva I)

Pystysuora jiirikulma voidaan säätää alueella 0° kulmaan 45°.

- Avaa lukkokahva **17**.
- Käännä kahvan **1** konevarsi, kunnes sahauskulmaosoitin **39** osoittaa haluttua jiirikulmaa.
- Pidä konevarsi tässä asennossa ja kiristä lukkokahva **17** uudelleen.

**Nopeaa ja tarkkaa vakiokulmien 0° ja 45°** asetusta varten on kotelossa pääterajoittimia.

- Avaa lukkokahva **17**.
- Käännä konevarsi kahvasta **1** oikealle vasteeseen asti (0°) tai vasemmalle vasteeseen asti (45°).
- Kiristä kiinnityskahva **17** uudelleen.

## Käyttöönotto

- ▶ **Ota huomioon verkkojännite! Virtalähteen jännitteen tulee vastata laitteen tyyppikilvessä olevia tietoja. 230 V merkittyjä laitteita voidaan käyttää myös 220 V verkoissa.**

## Käynnistys (katso kuva J)

- **Käynnistä** painamalla käynnistyskytkintä **20** ja pitämällä se painettuna.

**Huomio:** Turvallisuussyistä laitteen käynnistyskytkintä **20** ei voida lukita, vaan sitä on painettava koko käytön ajan.

Vain vipua **3** painamalla voidaan konevarsi siirtää alaspäin.

- **Sahausta** varten sinun täytyy käynnistyskytkimen **20** painamisen lisäksi painaa vipua **3**.

## Poiskytkentä

- **Pysäytä** sähkötyökalu päästämällä käynnistyskytkin **20** vapaaksi.

## Työskentelyohjeita

### Yleisiä sahausohjeita

- ▶ **Kiristä aina lukkonuppia 9 ja kiinnityskahvaa 17 hyvin ennen sahausta.** Sahanterä saattaa muuten kallistua työkappaleessa.
- ▶ **Kaikkia sahausia suoritettaessa, tulee ensin varmistaa, ettei sahanterä missään vaiheessa pysty koskettamaan ohjainkiskoa, ruuvipuristinta tai laitteen muita osia. Poista mahdollisesti asennetut apuohjaimet. tai aseta ne työtä vastaaviksi.**

Suojaa sahanterää iskuilta ja kolhuilta. Älä paina sahanterää sivuttain.

Älä koskaan työstä kieroituneita työkappaleita. Työkappaleessa on aina oltava suora reuna, jota voi painaa ohjainkiskoa vasten.

Pitkät kappaleet tulee tukea vapaasta päästään.

**Sahausviivan merkintä (katso kuva K)**

Lasersäde näyttää sahanterän sahausviivan. Täten voit sijoittaa sahattavan työkappaleen täsmällisesti, avaamatta heilurisuojusta.

- Kytke lasersäde kytkimellä **21**.
- Aseta työkappaleen merkintä laserlinjan oikeaan reunaan.

**Käyttäjän sijainti (katso kuva L)**

- ▶ **Älä koskaan asetu seisomaan sahanterän suunnassa sähkötyökalan edessä, vaan asetu aina sivulle sahanterästä.** Tällöin keho on suojattu mahdollisen takaiskun sattuessa.
- Pidä kädet, sormet ja käsivarret loitolla pyörivästä sahanterästä.
- Älä pidä käsivarsia poikittain konevarren edessä.

**Työkappaleen sallitut mitat**

**Suurimmat sallitut** työkappaleet:

Jiirikulma		Korkeus x leveys
vaaka	pysty	
0°	0°	40 x 220 mm
45°	0°	40 x 150 mm
0°	45°	18 x 220 mm
45°	45°	18 x 150 mm

**Pienimmät sallitut** työkappaleet:

(= kaikki työkappaleet, joita toimitukseen kuuluvalla ruuvipuristimella **16** voidaan kiinnittää sahanterän vasemmalle tai oikealle puolelle):  
100 x 40 mm (pituus x leveys)

**Suurin sahausvyvyys** (0°/0°): 40 mm

**Sahaus ilman vetoliikettä (katkaisu) (katso kuva M)**

- Avaa lukitusruuvi **26**, ellei se ole auki, kun sahaat ilman vetoliikettä (pienet työkappaleet). Työnnä konevarsi vasteeseen asti ohjainkiskon **15** suuntaan ja kiristä lukitusruuvi **26** uudelleen.
- Kiinnitä työkappale sen mittojen mukaisesti.
- Aseta haluttu jiirikulma.
- Käynnistä sähkötyökalu.
- Paina vipua **3** ja siirrä kahvalla **1** konevarsi hitaasti alaspäin.

- Saha työkappale läpi tasaisesti syöttäen.
- Pysäytä sähkötyökalu ja odota, kunnes sahanterä on pysähtynyt kokonaan.
- Siirrä konevarsi hitaasti ylös.

**Sahaus vetoliikkeellä**

- Avaa lukitusruuvi **26**, ellei se ole auki teräkelkan ohjainta **41** käyttävää sahausta varten (leveät työkappaleet).
- Kiinnitä työkappale sen mittojen mukaisesti.
- Aseta haluttu jiirikulma.
- Vedä konevarsi niin kauas ohjainkiskosta **15**, että sahanterä on työkappaleen edessä.
- Käynnistä sähkötyökalu.
- Paina vipua **3** ja siirrä kahvalla **1** konevarsi hitaasti alaspäin.
- Paina nyt konevarsi ohjainkiskon **15** suuntaan ja sahaa loput työkappaleesta tasaisesti syöttäen.
- Pysäytä sähkötyökalu ja odota, kunnes sahanterä on pysähtynyt kokonaan.
- Siirrä konevarsi hitaasti ylös.

**Syvyysrajoittimen asetus (Uran sahaus) (katso kuva N)**

Syvyysrajoitin tulee asettaa, jos tahdot sahata uran.

- Käännä kahvasta **1** konevarsi asentoon, jossa saavutetaan haluttu urasyvyys.
- Kierrä syvyysrajoitin **18** myötäpäivään, kunnes ruuvien pää koskettaa kotelon vastetta **42**.
- Siirrä konevarsi hitaasti ylös.

**Välilaatan vaihto (katso kuva O)**

Punainen välilaatta **11** saattaa kulua sähkötyökalan pitkän käytön jälkeen.

Vaihda vaurioituneet välilaatat.

- Saata sähkötyökalu työasentoon.
- Kierrä irti ruuvit **43** ristiuraruuvitaltalla ja poista vanha välilaatta.
- Asenna uusi välilaatta ja kierrä kaikki ruuvit **43** takaisin.

## Profiililistojen työstäminen

Profiililistoja voidaan työstää kahdella eri tavalla:

- asetettuna ohjainkiskoa vasten

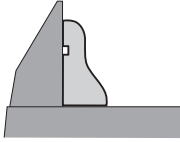

- tasaisesti sahapöydällä makaavana

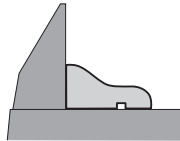

Lisäksi voidaan sahaus suorittaa profiililistan leveydestä riippuen vetoliikkeellä tai ilman.

Kokeile aina säädetty jirrikulma ensin puun jäänneospalaan.

## Kuljetus (katso kuva P)

Ennen sähkötyökalun kuljetusta tulee sinun suorittaa seuraavat toimenpiteet:

- Saata sähkötyökalu kuljetusasentoon.
  - Työnnä sahapöydän pidennykset **14** sähkötyökalun etummaisiin kiinnikkeisiin **28**.
  - Poista kaikki lisätarvikkeet, joita ei voi kiinnittää hyvin sähkötyökaluun. Aseta mahdollisuuksien mukaan ei-käytössä olevat sahanterät suljettuun säiliöön kuljetusta varten.
  - Kanna sähkötyökalu kuljetuskahvasta **24** tai tartu kahvasyvennyksiin **27** sahapöydän sivuissa.
- **Käytä sähkötyökalun kuljetuksessa vain kuljetuslaitteita, älä koskaan suojalaitetta.**

## Hoito ja huolto

### Huolto ja puhdistus

#### ► Irrota pistotulppa pistorasiasta ennen kaikkia sähkötyökaluun kohdistuvia töitä.

Jos sähkötyökalussa huolellisesta valmistuksesta ja koestusmenettelystä huolimatta esiintyy vikaa, tulee korjaus antaa Bosch-keskushuollon tehtäväksi.

Ilmoita kaikissa kyselyissä ja varaosatilauksissa 10-numeroinen tuotenumero, joka löytyy laitteen mallikilvestä.

### Puhdistus

Pidä aina sähkötyökalua ja sähkötyökalun tuuletusaukkoja puhtaana, jotta voit työskennellä hyvin ja turvallisesti.

Heilurisuojaus tulee aina voida liikkuu vapaasti ja sulkeutua itsestään. Pidä sen tähden aina aluetta heilurisuojaus ympärillä puhtaana.

Poista pöly ja lastut paineilmalla puhaltamalla tai siveltimellä jokaisen työvaiheen jälkeen.

Puhdista liukurullaa **6** säännöllisesti.

### Lisätarvikkeet

#### Sahanteriä puuta ja levymateriaalia, paneeleja ja listoja varten

Sahanteriä 190 x 30 mm, 40 hammasta . . . . .	2 609 256 821
Sahanteriä 190 x 30 mm, 12 hammasta . . . . .	2 609 256 868
Sahanteriä 190 x 30 mm, 24 hammasta . . . . .	2 608 640 615
Sahanteriä 190 x 30 mm, 60 hammasta . . . . .	2 608 641 188



## Huolto ja asiakasneuvonta

Huolto vastaa tuotteesi korjausta ja huoltoa sekä varaosia koskeviin kysymyksiin. Räjähdyssiirustuksia ja tietoja varaosista löydät myös osoitteesta:

**[www.bosch-pt.com](http://www.bosch-pt.com)**

Bosch-asiakasneuvonta auttaa mielellään sinua tuotteiden ja lisätarvikkeiden ostoa, käyttöä ja säätöä koskevissa kysymyksissä.

### Suomi

Robert Bosch Oy  
Bosch-keskushuolto  
Pakkalantie 21 A  
01510 Vantaa  
Puh.: +358 (10) 480 8363  
Faksi: +358 (09) 870 2318  
[www.bosch.fi](http://www.bosch.fi)

## Hävitys

Sähkötyökalu, lisätarvikkeet ja pakkaukset tulee toimittaa ympäristöystävälliseen uusiokäyttöön.

Älä heitä sähkötyökaluja talousjätteisiin!

### Vain EU-maita varten:



Eurooppalaisen vanhoja sähkö- ja elektroniikkalaitteita koskevan direktiivin 2002/96/EY ja sen kansallisten lakien muunnosten mukaan, tulee käyttökeltottomat sähkötyökalut kerätä erikseen ja toimittaa ympäristöystävälliseen uusiokäyttöön.

**Oikeus teknisiin muutoksiin pidätetään.**

## Υποδειξεις ασφαλείας

### Γενικές υποδείξεις ασφαλείας για ηλεκτρικά εργαλεία

**⚠ ΠΡΟΣΟΧΗ** Όταν χρησιμοποιείτε ηλεκτρικά εργαλεία πρέπει, για την προστασία από ηλεκτροπληξία και την αποφυγή κινδύνων τραυματισμού και πυρκαγιάς, να τηρείτε τα ακόλουθα βασικά μέτρα ασφαλείας.

**Διαβάστε όλες αυτές τις υποδείξεις πριν χρησιμοποιήσετε αυτό το ηλεκτρικό εργαλείο και διαφυλάξτε καλά τις υποδείξεις ασφαλείας.**

Ο ορισμός «Ηλεκτρικό εργαλείο» που χρησιμοποιείται στις υποδείξεις ασφαλείας αναφέρεται σε ηλεκτρικά εργαλεία που τροφοδοτούνται από το ηλεκτρικό δίκτυο (με ηλεκτρικό καλώδιο) καθώς και σε ηλεκτρικά εργαλεία που τροφοδοτούνται από μπαταρία (χωρίς ηλεκτρικό καλώδιο).

#### 1) Ασφάλεια στο χώρο εργασίας

- a) Διατηρείτε τον τομέα που εργάζεσθε καθαρό και καλά φωτισμένο. Αταξία ή μη φωτισμένες περιοχές εργασίας μπορεί να οδηγήσουν σε ατυχήματα.
- b) Μην εργάζεσθε με το ηλεκτρικό εργαλείο σε περιβάλλον όπου υπάρχει κίνδυνος έκρηξης, στο οποίο υπάρχουν εύφλεκτα υγρά, αέρια ή σκόνες. Τα ηλεκτρικά εργαλεία δημιουργούν σπινθηρισμό ο οποίος μπορεί να αναφλέξει τη σκόνη ή τις αναθυμιάσεις.
- c) Όταν χρησιμοποιείτε το ηλεκτρικό εργαλείο κρατάτε μακριά απ' αυτό τα παιδιά κι άλλα τυχόν παρευρισκόμενα άτομα. Σε περίπτωση απόσπασης της προσοχής σας μπορεί να χάσετε τον έλεγχο του μηχανήματος.

#### 2) Ηλεκτρική ασφάλεια

- a) Το φως του ηλεκτρικού εργαλείου πρέπει να ταιριάζει στην πρίζα. Δεν επιτρέπεται με κανέναν τρόπο η μετατροπή του φως. Μην χρησιμοποιείτε προσαρμοστικά φως σε συνδυασμό με γειωμένα ηλεκτρικά εργαλεία. Μη μεταποιημένα φως και κατάλληλες πρίζες μειώνουν τον κίνδυνο ηλεκτροπληξίας.

b) Αποφεύγετε την επαφή του σώματός σας με γειωμένες επιφάνειες όπως σωλήνες, θερμοαντλία σώματα (καλοριφέρ), κουζίνες ή ψυγεία. Όταν το σώμα σας είναι γειωμένο αυξάνεται ο κίνδυνος ηλεκτροπληξίας.

c) Μην εκθέτετε τα μηχανήματα στη βροχή ή την υγρασία. Η διείσδυση νερού σ' ένα ηλεκτρικό εργαλείο αυξάνει τον κίνδυνο ηλεκτροπληξίας.

d) Μην χρησιμοποιείτε το ηλεκτρικό καλώδιο για να μεταφέρετε ή να αναρτήσετε το ηλεκτρικό εργαλείο, ή για να βγάλετε το φως από την πρίζα. Κρατάτε το ηλεκτρικό καλώδιο μακριά από υπερβολικές θερμοκρασίες, κοφτερές ακμές και/ή από κινητά εξαρτήματα. Τυχόν χαλασμένα ή περιπλεγμένα ηλεκτρικά καλώδια αυξάνουν τον κίνδυνο ηλεκτροπληξίας.

e) Όταν εργάζεσθε μ' ένα ηλεκτρικό εργαλείο στο ύπαιθρο να χρησιμοποιείτε καλώδια επιμήκυνσης (μπαλαντέζες) που είναι κατάλληλα και για χρήση στο ύπαιθρο. Η χρήση καλωδίων επιμήκυνσης κατάλληλων για υπαίθριους χώρους ελαττώνει τον κίνδυνο ηλεκτροπληξίας.

f) Όταν η χρήση του ηλεκτρικού εργαλείου σε υγρό περιβάλλον είναι αναπόφευκτη, τότε χρησιμοποιήστε έναν προστατευτικό διακόπτη διαρροής (διακόπτη FI). Η χρήση ενός προστατευτικού διακόπτη διαρροής ελαττώνει τον κίνδυνο ηλεκτροπληξίας.

#### 3) Ασφάλεια προσώπων

- a) Να είστε πάντοτε προσεκτικός/προσεκτική, να δίνετε προσοχή στην εργασία που κάνετε και να χειρίζεστε το μηχάνημα με περίσκεψη. Μην χρησιμοποιήσετε ένα ηλεκτρικό εργαλείο όταν είστε κουρασμένος/κουρασμένη ή όταν βρίσκεστε υπό την επήρεια ναρκωτικών, οινοπνεύματος ή φαρμάκων. Μια στιγμήαία απροσεξία κατά το χειρισμό του ηλεκτρικού εργαλείου μπορεί να οδηγήσει σε σοβαρούς τραυματισμούς.

- b) Φοράτε έναν κατάλληλο για σας προστατευτικό εξοπλισμό και πάντοτε προστατευτικά γυαλιά.** Όταν φοράτε έναν κατάλληλο προστατευτικό εξοπλισμό όπως μάσκα προστασίας από σκόνη, αντιολισθητικά υποδήματα ασφαλείας, προστατευτικό κράνος ή ωτασπίδες, ανάλογα με το εκάστοτε εργαλείο και τη χρήση του, ελαττώνεται ο κίνδυνος τραυματισμών.
- c) Αποφεύγετε την αθέλητη εκκίνηση. Βεβαιωθείτε ότι το ηλεκτρικό εργαλείο έχει αποζευχτεί πριν το συνδέσετε με το ηλεκτρικό δίκτυο ή με την μπαταρία καθώς και πριν το παραλάβετε ή το μεταφέρετε.** Όταν μεταφέρετε το ηλεκτρικό εργαλείο έχοντας το δάχτυλό σας στο διακόπτη ή όταν συνδέσετε το μηχάνημα με την πηγή ρεύματος όταν αυτό είναι ακόμη στη θέση ON, τότε δημιουργείται κίνδυνος τραυματισμών.
- d) Αφαιρείτε από τα ηλεκτρικά εργαλεία τυχόν συναρμολογημένα εργαλεία ρύθμισης ή κλειδιά πριν θέσετε το ηλεκτρικό εργαλείο σε λειτουργία.** Ένα εργαλείο ή κλειδί συναρμολογημένο σ' ένα περιστρεφόμενο τμήμα ενός μηχανήματος μπορεί να οδηγήσει σε τραυματισμούς.
- e) Μην υπερεκτιμάτε τον εαυτό σας. Φροντίστε για την ασφαλή στάση του σώματός σας και διατηρείτε πάντοτε την ισορροπία σας.** Έτσι μπορείτε να ελέγξετε καλύτερα το μηχάνημα σε περιπτώσεις απροσδόκητων περιστάσεων.
- f) Φοράτε κατάλληλα ενδύματα. Μη φοράτε φαρδιά ρούχα ή κοσμήματα. Κρατάτε τα μαλλιά σας, τα ρούχα σας και τα γάντια σας μακριά από κινούμενα εξαρτήματα.** Χαλαρή ενδυμασία, κοσμήματα ή μακριά μαλλιά μπορεί να εμπλακούν στα κινούμενα εξαρτήματα.
- g) Όταν υπάρχει η δυνατότητα συναρμολόγησης διατάξεων αναρρόφησης ή συλλογής σκόνης, βεβαιωθείτε ότι αυτές είναι συνδεδεμένες με το μηχάνημα καθώς και ότι χρησιμοποιούνται σωστά.** Η χρήση μιας αναρρόφησης σκόνης μπορεί να ελαττώσει τον κίνδυνο που προκαλείται από τη σκόνη.
- 4) Επιμελής χειρισμός και χρήση ηλεκτρικών εργαλείων**
- a) Μην υπερφορτώνετε το μηχάνημα. Χρησιμοποιείτε για την εκάστοτε εργασία το ηλεκτρικό εργαλείο που προορίζεται γι' αυτήν.** Με το κατάλληλο ηλεκτρικό εργαλείο εργάζεστε καλύτερα και ασφαλέστερα στην αναφερόμενη περιοχή ισχύος.
- b) Μη χρησιμοποιήσετε ποτέ ένα μηχάνημα που έχει χαλασμένο διακόπτη.** Ένα ηλεκτρικό εργαλείο που δεν μπορείτε πλέον να το θέσετε σε λειτουργία και/ή εκτός λειτουργίας είναι επικίνδυνο και πρέπει να επισκευαστεί.
- c) Βγάλτε το φως από την πρίζα και/ή αφαιρέστε την μπαταρία πριν διεξάγετε στο μηχάνημα μια οποιαδήποτε εργασία ρύθμισης, πριν αλλάξετε ένα εξάρτημα ή όταν πρόκειται να διαφυλάξετε/να αποθηκεύσετε το μηχάνημα.** Αυτά τα προληπτικά μέτρα ασφαλείας μειώνουν τον κίνδυνο από τυχόν αθέλητη εκκίνηση του ηλεκτρικού εργαλείου.
- d) Διαφυλάγετε τα ηλεκτρικά εργαλεία που δε χρησιμοποιείτε μακριά από παιδιά. Μην επιτρέψετε τη χρήση του μηχανήματος σε άτομα που δεν είναι εξοικειωμένα μ' αυτό ή δεν έχουν διαβάσει τις παρούσες οδηγίες.** Τα ηλεκτρικά εργαλεία είναι επικίνδυνα όταν χρησιμοποιούνται από άπειρα πρόσωπα.
- e) Να περιορίσετε προσεκτικά το ηλεκτρικό εργαλείο. Ελέγχετε, αν τα κινούμενα εξαρτήματα λειτουργούν άσφουα, χωρίς να μπλοκάρουν, ή μήπως έχουν σπάσει ή φθαρεί τυχόν εξαρτήματα τα οποία επηρεάζουν τον τρόπο λειτουργίας του ηλεκτρικού εργαλείου. Δώστε αυτά τα χαλασμένα εξαρτήματα για επισκευή πριν τα ξαναχρησιμοποιήσετε.** Η κακή συντήρηση των ηλεκτρικών εργαλείων αποτελεί αιτία πολλών ατυχημάτων.
- f) Διατηρείτε τα εργαλεία κοπής κοφτερά και καθαρά.** Προσεκτικά συντηρημένα κοπτικά εργαλεία σφηνώνουν δυσκολότερα και οδηγούνται ευκολότερα.

g) Χρησιμοποιείτε τα ηλεκτρικά εργαλεία, εξαρτήματα, παρελκόμενα εργαλεία κτλ. σύμφωνα με τις παρούσες οδηγίες. Λαμβάνετε επίσης υπόψη σας τις εκάστοτε συνθήκες και την υπό εκτέλεση εργασία. Η χρησιμοποίηση των ηλεκτρικών εργαλείων για εργασίες που δεν προβλέπονται γι' αυτά μπορεί να δημιουργήσει επικίνδυνες καταστάσεις.

## 5) Service

a) Δώστε το ηλεκτρικό εργαλείο σας για επισκευή από άριστα εκπαιδευμένο προσωπικό και με γνήσια ανταλλακτικά. Έτσι εξασφαλίζετε τη διατήρηση της ασφάλειας του μηχανήματος.

## Υποδείξεις ασφαλείας για φαλτσοπρίονα Radial

► Το εργαλείο μέτρησης παραδίνεται μαζί με μια προειδοποιητική πινακίδα στη γερμανική γλώσσα (στην απεικόνιση του οργάνου μέτρησης στη σελίδα με τα γραφικά χαρακτηρίζεται με τον αριθμό 2). Πριν την πρώτη εκκίνηση κολλήστε το αυτοκόλλητο στη γλώσσα της χώρας σας που περιέχεται στη συσκευασία επάνω στη γερμανική προειδοποιητική πινακίδα.

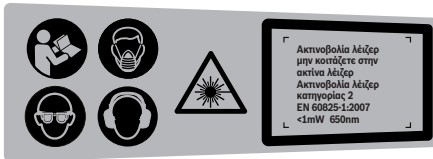

- Μην καταστρέψετε ποτέ τις προειδοποιητικές πινακίδες που βρίσκονται στο ηλεκτρικό εργαλείο.
- Μην πατάτε ποτέ επάνω στο ηλεκτρικό εργαλείο. Μπορεί να προκληθούν σοβαροί τραυματισμοί, όταν το ηλεκτρικό εργαλείο ανατραπεί ή όταν έρθετε σε επαφή με τον πριονόδισκο.
- Να βεβαιώνετε ότι ο παλινδρομικός προφυλακτήρας λειτουργεί κανονικά καθώς και ότι μπορεί να κινείται ελεύθερα. Μη σφηνώσετε ποτέ τον προφυλακτήρα για να παραμείνει ανοιχτός.

- Να μην αφαιρείτε ποτέ κατάλοιπα κοπής, πριονίδια κτλ. όταν το ηλεκτρικό εργαλείο βρίσκεται σε λειτουργία. Να οδηγείτε πρώτα το βραχίονα εργαλείου στη θέση ηρεμίας και ακολούθως να θέσετε το ηλεκτρικό εργαλείο εκτός λειτουργίας.
- Να οδηγείτε τον πριονόδισκο στο υπό κατεργασία τεμάχιο μόνο όταν το ηλεκτρικό εργαλείο βρίσκεται σε λειτουργία. Διαφορετικά, όταν ο πριονόδισκος σφηνώσει στο υπό κατεργασία τεμάχιο, υπάρχει κίνδυνος κλοστήματος.
- Να διατηρείτε τις λαβές στεγνές, καθαρές και χωρίς λάδια ή λίπη. Λιπώδεις, λαδωμένες λαβές είναι γλιστερές και οδηγούν στην απώλεια του ελέγχου.
- Να χρησιμοποιείτε το ηλεκτρικό εργαλείο μόνο όταν η επιφάνεια εργασίας είναι ελεύθερη από όλα τα εργαλεία ρύθμισης, τα πριονίδια κτλ., εκτός από το υπό κατεργασία τεμάχιο. Μικρά τεμάχια ξύλου και/ή άλλα αντικείμενα που έρχονται σε επαφή με τον περιστρεφόμενο πριονόδισκο μπορεί να πλήξουν το χειριστή με μεγάλη ταχύτητα.
- Να διατηρείτε το δάπεδο καθαρό, χωρίς πλανίδια και άλλα κατάλοιπα του υπό κατεργασία υλικού. Μπορεί να γλιστρήσετε ή να σκοντάψετε.
- Να συσφίγγετε καλά το υπό κατεργασία τεμάχιο. Μην κατεργαστείτε τεμάχια που είναι πολύ μικρά και δεν μπορούν να συσφιχτούν. Διαφορετικά η απόσταση του χεριού σας από τον περιστρεφόμενο πριονόδισκο είναι πολύ μικρή.
- Να χρησιμοποιείτε το ηλεκτρικό εργαλείο μόνο για την κατεργασία υλικών που αναφέρονται στο κεφάλαιο Χρήση σύμφωνα με το προορισμό. Το ηλεκτρικό εργαλείο μπορεί διαφορετικά να υπερφορτωθεί.
- Σε περίπτωση που ο πριονόδισκος σφηνώσει θέστε το ηλεκτρικό εργαλείο εκτός λειτουργίας και κρατήστε το υπό κατεργασία τεμάχιο ήσυχα μέχρι να ακινητοποιηθεί ο πριονόδισκος. Μην δοκιμάσετε ποτέ να απομακρύνετε το υπό κατεργασία τεμάχιο όσο κινείται ο

**πριονόδισκος, διαφορετικά μπορεί να κλοτσήσει το πριόνι.** Εξακριβώστε και εξουδετερώστε την αιτία του σφηνώματος πριν θέσετε το ηλεκτρικό εργαλείο πάλι σε λειτουργία.

- ▶ **Μη χρησιμοποιείτε μη κοφτερούς, ραγισμένους ή/και στρεβλωμένους πριονόδισκους.** Μη κοφτεροί πριονόδισκοι ή πριονόδισκοι με λάθος κατευθυνόμενη οδόντωση αυξάνουν την τριβή εξαιτίας της πολύ στενής σχισμής πριονίσματος, προκαλούν το σφηνώμα του πριονόδισκου και κλότσημα.
- ▶ **Να χρησιμοποιείτε πάντοτε πριονόδισκους με το σωστό μέγεθος και με τη σωστή τρύπα υποδοχής (π. χ. αστεροειδή ή στρογγυλή).** Πριονόδισκοι που δεν ταιριάζουν στα τμήματα συναρμολόγησης του πριονιού περιστρέφονται ανομοιόμορφα και οδηγούν σε απώλεια του ελέγχου.
- ▶ **Μη χρησιμοποιείτε πριονόδισκους από ταχυάλυβα υψηλής σύμμιξης (χάλυβα HSS).** Τέτοιοι πριονόδισκοι μπορεί να σπάσουν εύκολα.
- ▶ **Μην πιάσετε τον πριονόδισκο αμέσως μετά την εργασία σας αλλά περιμένετε μέχρι να κρυώσει.** Κατά τη διάρκεια της εργασίας ο πριονόδισκος ζεσταίνεται υπερβολικά.
- ▶ **Μη χρησιμοποιήσετε ποτέ το ηλεκτρικό εργαλείο χωρίς την πλάκα στήριξης.** Αντικαταστήστε μια τυχόν χαλασμένη πλάκα στήριξης. Χωρίς άριστη πλάκα στήριξης μπορεί να τραυματιστείτε από τον πριονόδισκο.
- ▶ **Να ελέγχετε τακτικά το ηλεκτρικό καλώδιο και, αν χρειαστεί, να το δώσετε για επισκευή σε ένα εξουσιοδοτημένο κατάστημα Service για ηλεκτρικά εργαλεία της Bosch.** Χαλασμένα καλώδια επιμήκυνσης πρέπει να αντικαθίστανται αμέσως. Έτσι εξασφαλίζεται η διατήρηση της ασφάλειας του ηλεκτρικού εργαλείου.
- ▶ **Να αποθηκεύετε το ηλεκτρικό εργαλείο ασφαλώς όταν δεν το χρησιμοποιείτε. Η θέση αποθήκευσης πρέπει να είναι στεγνή και να μπορείτε να την κλειδώσετε.** Έτσι προστατεύετε το ηλεκτρικό εργαλείο από ζημιές κατά την αποθήκευσή του καθώς και εμποδίζετε τυχόν μη πεπειραμένα άτομα να το χρησιμοποιήσουν.
- ▶ **Μην κατευθύνετε την ακτίνα λέιζερ επάνω σε πρόσωπα ή ζώα και μην κοιτάξετε ο ίδιος/ή ίδια κατευθείαν στην ακτίνα λέιζερ.** Αυτό το ηλεκτρικό εργαλείο παράγει ακτινοβολία λέιζερ κλάσης λέιζερ 2 κατά EN 60825-1. Έτσι, χωρίς να το θέλετε, μπορεί να τυφλώσετε άλλα πρόσωπα.
- ▶ **Μην αντικαταστήσετε το ενσωματωμένο λέιζερ με ένα άλλο λέιζερ διαφορετικού τύπου.** Ένα λέιζερ που δεν ταιριάζει σ' αυτό το ηλεκτρικό εργαλείο μπορεί να δημιουργήσει κινδύνους σωματικών βλαβών.
- ▶ **Ασφαλίστε το υπό κατεργασία τεμάχιο.** Ένα υπό κατεργασία τεμάχιο συγκρατείται ασφαλέστερα με μια διάταξη σύσφιγξης ή με μια μέγγενη παρά με το χέρι σας.
- ▶ **Μην αποθέσετε/εγκαταλείψετε ποτέ το εργαλείο πριν ακινητοποιηθεί εντελώς.** Όταν τα τοποθετημένα εξαρτήματα συνεχίζουν να κινούνται μπορεί να προκαλέσουν τραυματισμούς.
- ▶ **Μη χρησιμοποιήσετε το ηλεκτρικό εργαλείο όταν το ηλεκτρικό καλώδιό του είναι χαλασμένο. Μην αγγίζετε το χαλασμένο καλώδιο και βγάλτε το φως από την πρίζα όταν το καλώδιο υποστεί βλάβη/χαλάσει κατά τη διάρκεια της εργασίας σας.** Τυχόν χαλασμένα καλώδια αυξάνουν τον κίνδυνο ηλεκτροπληξίας.

## Σύμβολα

Τα σύμβολα που ακολουθούν μπορεί να έχουν σημασία για το χειρισμό του ηλεκτρικού εργαλείου σας. Παρακαλούμε αποτυπώστε στο μυαλό σας τα σύμβολα και τη σημασία τους. Η σωστή ερμηνεία των συμβόλων συμβάλλει στον καλύτερο και ασφαλέστερο χειρισμό του ηλεκτρικού σας εργαλείου.

Σύμβολο	Σημασία
	► <b>Φοράτε μάσκα προστασίας από σκόνη.</b>
	► <b>Φοράτε προστατευτικά γυαλιά.</b>
	► <b>Φοράτε ωτασπίδες.</b> Η επίδραση του θορύβου μπορεί να οδηγήσει σε απώλεια της ακοής.
	► <b>Μη βάζετε τα χέρια σας στον τομέα πριονίσματος όταν το ηλεκτρικό εργαλείο βρίσκεται σε λειτουργία.</b> Κίνδυνος τραυματισμού σε περίπτωση επαφής με τον πριονόδισκο.
	► <b>Μην κατευθύνετε την ακτίνα λέιζερ επάνω σε πρόσωπα ή ζώα και μην κοιτάξετε ο ίδιος/ή ίδια κατευθείαν στην ακτίνα λέιζερ.</b> Αυτό το ηλεκτρικό εργαλείο παράγει ακτινοβολία λέιζερ κλάσης λέιζερ 2 κατά EN 60825-1. Έτσι, χωρίς να το θέλετε, μπορεί να τυφλώσετε άλλα πρόσωπα.
	Να δίνετε προσοχή στις διαστάσεις του πριονόδισκου. Η διάμετρος της τρύπας πρέπει να ταιριάζει χωρίς ανοχή («παιχνίδι») στον άξονα εργαλείου. Μη χρησιμοποιείτε μειωτήρες ή προσαρμοστικά.
	► <b>Επικίνδυνος τομέας! Κρατάτε τα χέρια σας, τα δάχτυλά σας ή/και τα μπράτσα σας όσο το δυνατό πιο μακριά από αυτόν τον τομέα.</b>
	Η ασφάλεια μεταφοράς <b>29</b> σας επιτρέπει την άνετη μεταφορά του ηλεκτρικού εργαλείου στους διάφορους χώρους που το χρησιμοποιείτε. <ul style="list-style-type: none"> <li>– Όταν η ασφάλεια μεταφοράς <b>29</b> είναι πατημένη τέρμα μέσα: Εξασφάλιση του ηλεκτρικού εργαλείου (θέση μεταφοράς)</li> <li>– Όταν η ασφάλεια μεταφοράς <b>29</b> είναι τραβηγμένη τέρμα έξω: Απασφάλιση του ηλεκτρικού εργαλείου (θέση εργασίας)</li> </ul>

## Σύμβολο

## Σημασία

**Μόνο για χώρες της ΕΕ:**

Μη ρίχνετε τα ηλεκτρικά εργαλεία στα απορρίμματα του σπιτιού σας! Σύμφωνα με την Κοινοτική Οδηγία 2002/96/ΕΚ σχετικά με τις παλαιές ηλεκτρικές και ηλεκτρονικές συσκευές και τη μεταφορά της οδηγίας αυτής σε εθνικό δίκαιο δεν είναι πλέον υποχρεωτικό τα άχρηστα ηλεκτρικά εργαλεία να συλλέγονται ξεχωριστά για να ανακυκλωθούν με τρόπο φιλικό προς το περιβάλλον.

## Περιγραφή λειτουργίας



### Διαβάστε όλες τις υποδείξεις ασφαλείας και τις οδηγίες.

Αμέλειες κατά την τήρηση των υποδείξεων ασφαλείας και των οδηγιών μπορεί να προκαλέσουν ηλεκτροπληξία, πυρκαγιά ή/και σοβαρούς τραυματισμούς.

### Χρήση σύμφωνα με τον προορισμό

Το ηλεκτρικό εργαλείο προορίζεται, σαν στάνταρ μηχανήμα, για τη διεξαγωγή σε ξύλο διαμηκών και εγκάρσιων τομών με ευθεία διαδρομή κοπής. Είναι επίσης δυνατή και διεξαγωγή οριζόντιων φαλτσοτομών υπό γωνία από  $-47^\circ$  έως  $+47^\circ$  καθώς και κάθετων φαλτσοτομών από  $0^\circ$  έως  $45^\circ$ .

Η ισχύς του ηλεκτρικού εργαλείου είναι επαρκής για το πριόνισμα σκληρών και μαλακών ξύλων.

Το ηλεκτρικό εργαλείο δεν είναι κατάλληλο για την κοπή αλουμινίου ή άλλων μη σιδηρούχων μετάλλων.

### Απεικονιζόμενα στοιχεία

Η αριθμοδότηση των απεικονιζόμενων στοιχείων βασίζεται στην απεικόνιση του ηλεκτρικού εργαλείου στις σελίδες με τα γραφικά.

- 1 Λαβή
- 2 Προειδοποιητική πινακίδα λέιζερ
- 3 Μοχλός για το λύσιμο του βραχίονα εργαλείου
- 4 Προφυλακτήρας
- 5 Παλινδρομικός προφυλακτήρας
- 6 Ράουλο ολίσθησης
- 7 Τρύπες για συναρμολόγηση

- 8 Τραπέζι σέγας
- 9 Λαβή ακινητοποίησης για κάθε είδους επιθυμητές γωνίες (οριζόντια)
- 10 Προστασία από ανατροπή
- 11 Πλάκα στήριξης
- 12 Δείκτης γωνίας (οριζόντια)
- 13 Κλίμακα για γωνία φαλτσοτομής (οριζόντια)
- 14 Επιμήκυνση τραpezιού πριονίσματος
- 15 Ράγα οδήγησης
- 16 Νταβίδι
- 17 Λαβή σύσφιξης για κάθε είδους επιθυμητές γωνίες (κάθετα)
- 18 Οδηγός βάθους
- 19 Σάκος σκόνης
- 20 Διακόπτης ON/OFF
- 21 Διακόπτης για λέιζερ (σημάδεμα γραμμής κοπής)
- 22 Έξοδος ροκανιδιών
- 23 Τρύπες για νταβίδι
- 24 Λαβή μεταφοράς
- 25 Κλειδί τύπου Άλεν (6 mm)
- 26 Βίδα ακινητοποίησης της διάταξης έλξης
- 27 Αυλακώσεις συγκράτησης
- 28 Υποδοχή επιμήκυνσης τραpezιού πριονίσματος (στο ηλεκτρικό εργαλείο)
- 29 Ασφάλεια μεταφοράς
- 30 Μανδάλωση άξονα
- 31 Θήκη μπαταριών
- 32 Υποδοχή επιμήκυνσης τραpezιού πριονίσματος (στη δεύτερη επιμήκυνση τραpezιού πριονίσματος)

## 168 | Ελληνικά

- 33** Βίδα εσωτερικού εξαγώνου (6 mm) για στερέωση πριονόδισκου  
**34** Φλάντζα σύσφιξης  
**35** Εσωτερική φλάντζα σύσφιξης  
**36** Πριονόδισκος  
**37** Βίδα με μοχλό  
**38** Ράβδος με σπείρωμα  
**39** Δείκτης γωνίας (κάθετα)  
**40** Κλίμακα για γωνία φαλτσοτομής (κάθετα)  
**41** Διάταξη έλξης  
**42** Οδηγός περιβλήματος για οδηγό βάθους  
**43** Βίδες για πλάκα στήριξης

**Εξαρτήματα που απεικονίζονται ή περιγράφονται δεν περιέχονται στη στάνταρ συσκευασία. Για τον πλήρη κατάλογο εξαρτημάτων κοιτά το πρόγραμμα εξαρτημάτων.**

**Τεχνικά χαρακτηριστικά**

Φαλτσοπριονο Radial		PCM 7 S
Αριθμός ευρετηρίου		3 603 M01 3..
Ονομαστική ισχύς	W	1200
Αριθμός στροφών χωρίς φορτίο	min <sup>-1</sup>	4800
Τύπος λέιζερ	nm	650
	mW	< 1
Κατηγορία λέιζερ		2
Βάρος σύμφωνα με EPTA-Procedure 01/2003	kg	11,8
Κατηγορία μόνωσης		□/II

Επιτρεπτές διαστάσεις του υπό κατεργασία τεμαχίου (μέγιστο/ελάχιστο) βλέπε σελίδα 174.

Τα στοιχεία ισχύουν για ονομαστικές τάσεις [U] 230 V. Υπό διαφορετικές τάσεις και σε εκδόσεις ειδικές για τις διάφορες χώρες τα στοιχεία αυτά μπορεί να διαφέρουν.

Παρακαλούμε να προσέξετε τον αριθμό ευρετηρίου στην πινακίδα κατασκευαστή του ηλεκτρικού εργαλείου σας. Οι εμπορικοί χαρακτηρισμοί ορισμένων ηλεκτρικών εργαλείων μπορεί να διαφέρουν.

**Διαστάσεις για κατάλληλους πριονόδισκους**

Διάμετρος πριονόδισκου	mm	190
Πάχος στελέχους	mm	1,4–2,5
Διάμετρος τρύπας	mm	30

**Πληροφορίες για θόρυβο και δονήσεις**

Οι τιμές μέτρησης του θορύβου εξακριβώθηκαν κατά EN 61029.

Η σύμφωνα με την καμπύλη A εκτιμηθείσα χαρακτηριστική στάθμη εκπομπής θορύβων του μηχανήματος ανέρχεται σε 94 dB(A). Στάθμη ακουστικής πίεσης 107 dB(A). Ανασφάλεια μέτρησης K=3 dB.

**Φοράτε ωτασπίδες!**

Οι ολικές τιμές κραδασμών (άθροισμα ανυσμάτων τριών διευθύνσεων) εξακριβώθηκαν σύμφωνα με το πρότυπο EN 61029:

Τιμή εκπομπής κραδασμών  $a_h < 2,5 \text{ m/s}^2$ , ανασφάλεια  $K = 1,5 \text{ m/s}^2$ .

Η στάθμη κραδασμών που αναφέρεται σ' αυτές τις οδηγίες έχει μετρηθεί σύμφωνα με μια διαδικασία μέτρησης τυποποιημένη στο πλαίσιο του προτύπου EN 61029 και μπορεί να χρησιμοποιηθεί στη σύγκριση των διάφορων μηχανημάτων.

Είναι επίσης κατάλληλη για έναν προσωρινό υπολογισμό της επιβάρυνσης από τους κραδασμούς. Η στάθμη κραδασμών που αναφέρεται αντιπροσωπεύει τις βασικές χρήσεις του ηλεκτρικού εργαλείου. Σε περίπτωση, όμως, που το ηλεκτρικό εργαλείο θα χρησιμοποιηθεί διαφορετικά, με μη προτεινόμενα εργαλεία ή χωρίς επαρκή συντήρηση, τότε η στάθμη κραδασμών μπορεί να είναι κι αυτή διαφορετική. Αυτό μπορεί να αυξήσει σημαντικά την επιβάρυνση από τους κραδασμούς κατά τη συνολική διάρκεια ολόκληρου του χρονικού διαστήματος που εργάζεσθε.

Για την ακριβή εκτίμηση της επιβάρυνσης από τους κραδασμούς θα πρέπει να λαμβάνονται επίσης υπόψη και οι χρόνοι κατά τη διάρκεια των οποίων το μηχανήμα βρίσκεται εκτός λειτουργίας ή λειτουργεί, χωρίς όμως στην πραγματικότητα να χρησιμοποιείται. Αυτό μπορεί να μειώσει σημαντικά την επιβάρυνση από τους κραδασμούς κατά τη διάρκεια ολόκληρου του χρονικού διαστήματος που εργάζεσθε.



Γι' αυτό, πριν αρχίσει η δράση των κραδασμών, να καθορίζετε πρόσθετα μέτρα ασφαλείας για την προστασία του χειριστή όπως: συντήρηση του ηλεκτρικού εργαλείου και των εργαλείων που χρησιμοποιείτε, ζέσταμα των χεριών, οργάνωση της εκτέλεσης των διάφορων εργασιών.

## Δήλωση συμβατότητας **CE**

Δηλώνουμε υπευθύνως ότι το προϊόν που περιγράφεται στο «Τεχνικά χαρακτηριστικά» εκπληρώνει τους εξής κανονισμούς ή κατασκευαστικές συστάσεις:  
EN 61029, EN 60825-1 σύμφωνα με τις διατάξεις των οδηγιών 2004/108/EK, 2006/42/EK.

Τεχνικός φάκελος από:  
Robert Bosch GmbH, Dept. PT/ESC,  
D-70745 Leinfelden-Echterdingen

Dr. Egbert Schneider Senior Vice President Engineering  
Dr. Eckerhard Strötgen Head of Product Certification

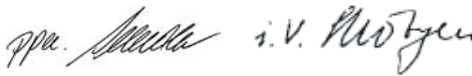

Robert Bosch GmbH, Power Tools Division  
D-70745 Leinfelden-Echterdingen  
Leinfelden, 22.07.2010

## Συναρμολόγηση

- **Να αποφεύγετε την αθέλητη εκκίνηση του ηλεκτρικού εργαλείου. Κατά τη συναρμολόγηση καθώς και κατά την διεξαγωγή οποιωνδήποτε εργασιών στο ίδιο το ηλεκτρικό εργαλείο το φως δεν πρέπει να είναι συνδεδεμένο με το ηλεκτρικό δίκτυο.**

## Περιεχόμενο συσκευασίας



Σχετικά, δώστε προσοχή στην απεικόνιση του περιεχόμενου της συσκευασίας στην αρχή των οδηγιών χειρισμού.

Πριν την πρώτη εκκίνηση του ηλεκτρικού εργαλείου πρέπει να ελέγξετε, αν σας παραδόθηκαν τα παρακάτω εξαρτήματα:

- Φαλτσοπρίονο Radial με προσυναρμολογημένο πριονόδισκο

- Σάκος σκόνης **19**
- Επιμήκυνση τραπεζιού πριονίσματος **14** (2x)
- Νταβίδι **16**
- Κλειδί τύπου Άλεν **25**
- Μπαταρίες (2x, τύπου LR03, 1,5 V)

**Υπόδειξη:** Ελέγξτε το ηλεκτρικό εργαλείο για τυχόν βλάβες ή ζημιές.

Πριν συνεχίσετε να χρησιμοποιείτε το ηλεκτρικό εργαλείο πρέπει να ελέγξετε προσεκτικά, αν οι προστατευτικές διατάξεις και τυχόν εξαρτήματα με μικρές ζημιές λειτουργούν άψογα και σύμφωνα με τον προορισμό τους. Βεβαιωθείτε ότι τα κινητά εξαρτήματα λειτουργούν άριστα και δε σφηνώνουν καθώς και ότι δεν υπάρχουν χαλασμένα εξαρτήματα. Όλα τα εξαρτήματα πρέπει να είναι σωστά συναρμολογημένα και να εκπληρώνουν όλες τις προϋποθέσεις που είναι απαραίτητες για την εξασφάλιση μιας άψογης λειτουργίας.

Χαλασμένες προστατευτικές διατάξεις και χαλασμένα εξαρτήματα πρέπει να προσκομίζονται σε ένα αναγνωρισμένο ειδικό συνεργείο για επισκευή ή αντικατάσταση.

## Εκτός από το περιεχόμενο της συσκευασίας χρειάζεστε και τα παρακάτω εργαλεία:

- Σταυροκατσάβιδο

## Συναρμολόγηση των επί μέρους τμημάτων

- Βγάλτε όλα τα παραδοθέντα εξαρτήματα από τη συσκευασία τους.
- Αφαιρέστε προσεκτικά όλα τα υλικά συσκευασίας από το ηλεκτρικό εργαλείο και τα εξαρτήματα που το συνοδεύουν.
- Να λάβετε υπόψη σας ότι το ηλεκτρικό εργαλείο κατά την παράδοσή του βρίσκεται στη θέση μεταφοράς. Έτσι διευκολύνεστε στη συναρμολόγηση των συμπαραδιδόμενων στοιχείων του μηχανήματος.

## Τοποθέτηση των μπαταριών (βλέπε εικόνα A)

- Ανοίξτε τη θήκη μπαταριών **31**.
- Τοποθετήστε τις μπαταρίες που περιέχονται στη συσκευασία δίνοντας προσοχή στη σωστή πολικότητα.
- Κλείστε τη θήκη μπαταριών.

### Συναρμολόγηση των επιμηκύνσεων τραπεζιού πριονίσματος (βλέπε εικόνα B)

Οι επιμηκύνσεις τραπεζιού πριονίσματος **14** μπορούν να τοποθετηθούν αριστερά, δεξιά ή μπροστά στο ηλεκτρικό εργαλείο.

Το ευέλικτο σύστημα σύνδεσης επιτρέπει έναν μεγάλο αριθμό εφικτών επιμηκύνσεων (βλέπε εικόνα H).

- Αν χρειαστεί, τοποθετήστε την επιμήκυνση τραπεζιού πριονίσματος **14** στις υποδοχές **28** του ηλεκτρικού εργαλείου ή στις υποδοχές **32** των δευτέρων επιμηκύνσεων τραπεζιού πριονίσματος.

### Σταθερή ή μεταβλητή συναρμολόγηση

- **Για να μπορέσετε να χειριστείτε το ηλεκτρικό εργαλείο ασφαλώς πρέπει, πριν το χρησιμοποιήσετε, να το συναρμολογήσετε επάνω σε μια επίπεδη και σταθερή επιφάνεια (π. χ. τραπέζι εργασίας).**

### Συναρμολόγηση επάνω σε μια επιφάνεια εργασίας (βλέπε εικόνα D1)

- Γυρίστε την προστασία από ανατροπή **10** όσο χρειάζεται προς τα μέσα ή προς τα έξω μέχρι το ηλεκτρικό εργαλείο να σταθεί ίσια επάνω στην επιφάνεια εργασίας.
- Στερεώστε το ηλεκτρικό εργαλείο με μια κατάλληλη κοχλιοσύνδεση επάνω στην επιφάνεια εργασίας. Σ' αυτό εξυπηρετούν οι τρύπες **7**.

### Συναρμολόγηση σε τραπέζι εργασίας από την Bosch (βλέπε εικόνα D2)

Τα τραπέζια εργασίας από την Bosch (π.χ. PTA 2400) προσφέρουν, στο ηλεκτρικό εργαλείο κράτημα επάνω σε οποιαδήποτε επιφάνεια χάρη στα ρυθμιζόμενα καθ' ύψος πόδια τους. Τα στηρίγματα υπό κατεργασία τεμαχίων των τραπεζιών εργασίας χρησιμεύουν στην υποστήριξη μεγάλων υπό κατεργασία τεμαχίων.

**Υπόδειξη:** Για να υποστηρίξετε τυχόν μεγάλα υπό κατεργασία τεμάχια να χρησιμοποιείτε μόνο τα στηρίγματα υπό κατεργασία τεμαχίων των τραπεζιών εργασίας και όχι τις επιμηκύνσεις τραπεζιού πριονίσματος **14** του ηλεκτρικού εργαλείου.

- **Διαβάστε όλες τις προειδοποιητικές υποδείξεις και οδηγίες που συνοδεύουν το τραπέζι εργασίας.** Αμέλειες κατά την τήρηση των προειδοποιητικών αποδείξεων και των οδηγιών μπορεί να έχουν σαν συνέπεια ηλεκτροπληξία, πυρκαγιά ή/και σοβαρούς τραυματισμούς.

- **Στήστε τέλεια το τραπέζι πριν συναρμολογήσετε το ηλεκτρικό εργαλείο.** Το άψογο στήσιμο του τραπεζιού εξουδετερώνει τον κίνδυνο κατάρρευσης του τραπεζιού.

- Το ηλεκτρικό εργαλείο πρέπει να συναρμολογείται επάνω στο τραπέζι εργασίας όταν αυτό βρίσκεται στη θέση μεταφοράς.

### Αναρρόφηση σκόνης/ροκανιδιών

Η σκόνη από ορισμένα υλικά, π.χ. από μολυβδούχες μογιές, από μερικά είδη ξύλου, από ορυκτά υλικά και από μέταλλα μπορεί να είναι ανθυγιεινή. Η επαφή με τη σκόνη ή/και η εισπνοή της μπορεί να προκαλέσει αλλεργικές αντιδράσεις ή/και ασθένειες των αναπνευστικών οδών του χρήστη ή τυχόν παρευρισκομένων ατόμων.

Ορισμένα είδη σκόνης, π.χ. σκόνη από ξύλο βελανιδιάς ή οξιές θεωρούνται σαν καρκινογόνα, ιδιαίτερα σε συνδυασμό με διάφορα συμπληρωματικά υλικά που χρησιμοποιούνται στην κατεργασία ξύλων (ενώσεις χρωμίου, ξυλοπροστατευτικά μέσα). Η κατεργασία αμιαντούχων υλικών επιτρέπεται μόνο σε ειδικά εκπαιδευμένα άτομα.

- Να χρησιμοποιείτε πάντοτε μια αναρρόφηση σκόνης.
- Να φροντίζετε για τον καλό αερισμό του χώρου εργασίας.
- Σας συμβουλεύουμε να φοράτε μάσκες αναπνευστικής προστασίας με φίλτρο κατηγορίας P2.

Να τηρείτε τις διατάξεις που ισχύουν στη χώρα σας για τα διάφορα υπό κατεργασία υλικά.

Η αναρρόφηση σκόνης και πριονιδίων μπορεί να μπλοκαριστεί από τη σκόνη, τα πριονίδια ή από θραύσματα του υπό κατεργασία τεμαχίου.

- Θέστε το ηλεκτρικό εργαλείο εκτός λειτουργίας και βγάλτε το φιλτράκι από την πρίζα.

- Περιμένετε να σταματήσει εντελώς να κινείται ο πριονόδισκος.
- Εξακριβώστε και εξουδετερώστε την αιτία του μπλοκαρίσματος.

### Εσωτερική αναρρόφηση σκόνης (βλέπε εικόνα C)

- Περάστε το σάκο σκόνης **19** επάνω στην έξοδο ροκανιδιών **22**.

Κατά τη διάρκεια του πριονίσματος ο σάκος σκόνης δεν επιτρέπεται να έρθει σε επαφή με κινούμενα εξαρτήματα.

Να αδειάζετε έγκαιρα το σάκο σκόνης.

### Εξωτερική αναρρόφηση

Για την αναρρόφηση μπορείτε επίσης να συνδέσετε στην έξοδο ροκανιδιών **22** το σωλήνα αναρρόφησης ενός απορροφητήρα σκόνης (Ø 36 mm).

Ο απορροφητήρας σκόνης πρέπει να είναι κατάλληλος για το εκάστοτε υπό καταργασία υλικό.

Για την αναρρόφηση ιδιαίτερα ανθυγιεινής, καρκινογόνου ή ξηρής σκόνης πρέπει να χρησιμοποιείτε ειδικούς απορροφητήρες σκόνης.

### Αντικατάσταση εργαλείου (βλέπε εικόνες E1–E4)

- ▶ **Βγάξτε το φιν από την πρίζα πριν από οποιαδήποτε εργασία στο ηλεκτρικό εργαλείο.**
- ▶ **Να φοράτε προστατευτικά γάντια όταν συναρμολογείτε τον πριονόδισκο.** Κίνδυνος τραυματισμού σε περίπτωση επαφής με τον πριονόδισκο.

Να χρησιμοποιείτε μόνο πριονόδισκους των οποίων η μέγιστη εγκριμένη ταχύτητα είναι υψηλότερη από τον αριθμό στροφών χωρίς φορτίο του ηλεκτρικού σας εργαλείου.

Να χρησιμοποιείτε μόνο πριονόδισκους με τα τεχνικά χαρακτηριστικά που αναφέρονται σ' αυτές τις οδηγίες χειρισμού και οι οποίοι έχουν ελεγχθεί σύμφωνα με το πρότυπο EN 847-1 και φέρουν τα αντίστοιχα χαρακτηριστικά.

Να χρησιμοποιείτε μόνο πριονόδισκους που προτείνονται από τον κατασκευαστή αυτού του ηλεκτρικού εργαλείου και είναι κατάλληλοι για το υλικό που θέλετε να καταργαστείτε.

### Αποσυναρμολόγηση του πριονόδισκου

- Θέστε το ηλεκτρικό εργαλείο στη θέση εργασίας.
- Γυρίστε τη βίδα εσωτερικού εξαγώνου **33** με το κλειδί εσωτερικού εξαγώνου **25** που περιέχεται στη συσκευασία πατώντας ταυτόχρονα τη μανδάλωση άξονα **30** μέχρι να ασφαλίσει.
- Κρατήστε πατημένη τη μανδάλωση άξονα **30** και ξεβιδώστε τη βίδα **33** δεξιόστροφα (αριστερόστροφο σπείρωμα!).
- Αφαιρέστε τη φλάντζα σύσφιξης **34**.
- Πατήστε το μοχλό **3** και οδηγήστε τον παλινδρομικό προφυλακτήρα **5** τέρμα πίσω.
- Συγκρατήστε τον παλινδρομικό προφυλακτήρα σ' αυτήν τη θέση και αφαιρέστε τον πριονόδισκο **36**.
- Οδηγήστε τώρα τον παλινδρομικό προφυλακτήρα πάλι σιγά-σιγά προς τα κάτω.

### Συναρμολόγηση του πριονόδισκου

Αν χρειαστεί, καθαρίστε πριν τη συναρμολόγηση όλα τα υπό συναρμολόγηση εξαρτήματα.

- Πατήστε το μοχλό **3**, και οδηγήστε τον παλινδρομικό προφυλακτήρα **5** τέρμα πίσω και κρατήστε τον σ' αυτήν τη θέση.
- Περάστε τον πριονόδισκο επάνω στην εσωτερική φλάντζα σύσφιξης **35**.
- ▶ **Δώστε προσοχή κατά τη συναρμολόγηση, η φορά κοπής των δοντιών (φορά του βέλους επάνω στον πριονόδισκο) να ταυτίζεται με τη φορά του βέλους επάνω στον προφυλακτήρα!**
- Οδηγήστε τώρα τον παλινδρομικό προφυλακτήρα πάλι σιγά-σιγά προς τα κάτω.
- Τοποθετήστε τη φλάντζα σύσφιξης **34** και τη βίδα **33**. Πατήστε τη μανδάλωση άξονα **30** μέχρι να ασφαλίσει και σφίξτε τη βίδα γυρίζοντάς την με φορά αντίθετη της ωρολογιακής.

## Λειτουργία

- **Βγάξτε το φως από την πρίζα πριν από οποιαδήποτε εργασία στο ηλεκτρικό εργαλείο.**

### Ασφάλεια μεταφοράς (βλέπε εικόνα F)

Η ασφάλεια μεταφοράς **29** σας επιτρέπει την άνετη μεταφορά του ηλεκτρικού εργαλείου στους διάφορους χώρους που το χρησιμοποιείτε.

#### Απασφάλιση του ηλεκτρικού εργαλείου (θέση εργασίας)

- Πατήστε το βραχίονα του εργαλείου λίγο προς τα κάτω, πιάνοντάς τον από τη λαβή **1**, για να χαλαρώσετε την ασφάλεια μεταφοράς **29**.
- Τραβήξτε τέρμα έξω την ασφάλεια μεταφοράς **29**.
- Οδηγήστε το βραχίονα εργαλείου σιγά-σιγά προς τα επάνω.

#### Εξασφάλιση του ηλεκτρικού εργαλείου (θέση μεταφοράς)

- Λύστε τη λαβή σύσφιξης **26**, σε περίπτωση που αυτή είναι σφιγμένη. Τραβήξτε τέρμα εμπρός το βραχίονα εργαλείου και σφίξτε πάλι τη λαβή σύσφιξης.
- Βιδώστε τέρμα επάνω τον οδηγό βάθους **18**. (Βλέπε «Ρύθμιση οδηγού βάθους», σελίδα 174)
- Για να ασφαλίσετε το τραπέζι πριονίσματος **8** σφίξτε τη λαβή σύσφιξης **9**.
- Πατήστε το μοχλό **3** και παράλληλα οδηγήστε το βραχίονα εργαλείου, πιάνοντάς τον από τη λαβή **1** προς τα πίσω μέχρι να μπορέσετε να πατήσετε τέρμα μέσα την ασφάλεια μεταφοράς **29**.

Ο βραχίονας εργαλείου έχει τώρα ασφαλίσει και η μεταφορά μπορεί να γίνει.

### Στερέωση του υπό κατεργασία τεμαχίου (βλέπε εικόνα G)

Για να εξασφαλίσετε την καλύτερη δυνατή ασφάλεια εργασίας πρέπει να σφίγγετε πάντοτε το υπό κατεργασία τεμάχιο. Μην κατεργάζεστε τεμάχια που είναι πολύ μικρά και δεν μπορούν να σφιχτούν.

- Πιέστε το υπό κατεργασία τεμάχιο γερά επάνω στη ράγα οδήγησης **15**.
- Τοποθετήστε το νταβίδι **16** που περιέχεται στη συσκευασία σε μια από τις τρύπες **23** που προβλέπονται γι' αυτό.
- Λύστε τη βίδα με μοχλό **37** και ταιριάξτε το νταβίδι στο υπό κατεργασία τεμάχιο. Σφίξτε πάλι καλά τη βίδα με μοχλό.
- Σφίξτε το υπό κατεργασία τεμάχιο γυρίζοντας τη ράβδο με σπειρώμα **38**.

#### Λύσιμο του υπό κατεργασία τεμαχίου

- Για να λύσετε τα νταβίδια γυρίστε τη ράβδο με σπειρώμα **38** με φορά αντίθετη της ωρολογιακής.

### Επιμήκυνση τραπεζιού πριονίσματος (βλέπε εικόνα H)

Το ελεύθερο άκρο μακρών υπό κατεργασία τεμαχίων πρέπει να ακουμπάει κάπου ή να υποστηρίζεται κατάλληλα.

Το ευέλικτο σύστημα σύνδεσης **14** επιτρέπει έναν μεγάλο αριθμό εφικτών επιμηκύνσεων.

- Αν χρειαστεί, τοποθετήστε την επιμήκυνση τραπεζιού πριονίσματος **14** στις υποδοχές **28** του ηλεκτρικού εργαλείου ή στις υποδοχές **32** των δεύτερων επιμηκύνσεων τραπεζιού πριονίσματος.

### Ρύθμιση της γωνίας φαλτσοτομής

- **Μην πατήσετε ποτέ το διακόπτη 20 όταν ρυθμίζετε τη γωνία φαλτσοτομής.** Σε περίπτωση που το ηλεκτρικό εργαλείο αρχίσει να λειτουργεί κατά λάθος, τότε υπάρχει κίνδυνος τραυματισμού.

#### Ρύθμιση οριζόντιας γωνίας φαλτσοτομής

Η οριζόντια γωνία φαλτσοτομής μπορεί να ρυθμιστεί εντός μιας περιοχής από 47° (στην αριστερή πλευρά) έως 47° (στη δεξιά πλευρά).

- Λύστε τη λαβή σύσφιξης **9** σε περίπτωση που είναι σφιγμένη.
- Γυρίστε το τραπέζι πριονίσματος **8**, πιάνοντάς το από τη λαβή ακινητοποίησης, προς τα αριστερά ή τα δεξιά μέχρι ο δείκτης γωνίας **12** να δείξει την επιθυμητή γωνία φαλτσοτομής.
- Σφίξτε πάλι τη λαβή σύσφιξης **9**.

**Για τη γρήγορη και ακριβή ρύθμιση γωνιών φαλτσοτομής που χρησιμοποιούνται συχνά το τραπέζι πριονίσματος 8** ασφαρίζει στις εξής γωνίες στάνταρ:

-45° / -30° / -22,5° / -15° /  
0° / 15° / 22,5° / 30° / 45°

#### **Ρύθμιση κάθετης γωνίας φαλτσοτομής (βλέπε εικόνα I)**

Η κάθετη γωνία φαλτσοτομής μπορεί να ρυθμιστεί εντός μιας περιοχής από 0° έως 45°.

- Λύστε τη λαβή σύσφιξης **17**.
- Μετακινήστε το βραχίονα εργαλείου πάνοντάς τον από τη λαβή **1** μέχρι ο δείκτης γωνίας **39** να δείξει την επιθυμητή γωνία φαλτσοτομής.
- Συγκρατήστε το βραχίονα εργαλείου σ' αυτήν τη θέση και τραβήξτε τη λαβή **17** για να σφίξει.

**Για τη γρήγορη και ακριβή ρύθμιση των γωνιών στάνταρ 0° και 45°** υπάρχουν θερματικοί οδηγοί (αναστολείς) στο περίβλημα.

- Λύστε τη λαβή σύσφιξης **17**.
- Γί' αυτό οδηγήστε το βραχίονα εργαλείου πάνοντάς τον από τη λαβή **1** τέρμα δεξιά (0°) ή τέρμα αριστερά (45°).
- Σφίξτε πάλι τη λαβή στερέωσης **17**.

#### **Εκκίνηση**

- ▶ **Δώστε προσοχή στην τάση δικτύου! Η τάση της ηλεκτρικής πηγής πρέπει να ταυτίζεται με την τάση που είναι αναγραμμένη στην πινακίδα κατασκευαστή του ηλεκτρικού εργαλείου. Ηλεκτρικά εργαλεία με χαρακτηριστική τάση 230 V λειτουργούν και με τάση 220 V.**

#### **Θέση σε λειτουργία (βλέπε εικόνα J)**

- Για να **θέσετε σε λειτουργία** το ηλεκτρικό εργαλείο πατήστε το διακόπτη ON/OFF **20** και κρατήστε τον πατημένο.

**Υπόδειξη:** Κατά τη διάρκεια της λειτουργίας ο διακόπτης ON/OFF **20** πρέπει, για λόγους ασφαλείας, να μη μανδαλώνεται, αλλά να κρατιέται συνεχώς πατημένος.

Ο βραχίονας εργαλείου μπορεί να οδηγηθεί προς τα κάτω μόνο με πάτημα του μοχλού **3**.

- Γί' αυτό, για να **πριονίσετε** πρέπει, εκτός από το διακόπτη ON/OFF **20**, να πατήσετε επίσης και το μοχλό **3**.

#### **Θέση εκτός λειτουργίας**

- Για να **θέσετε εκτός λειτουργίας** το ηλεκτρικό εργαλείο αφήστε ελεύθερο το διακόπτη ON/OFF **20**.

#### **Υποδείξεις εργασίας**

##### **Γενικές οδηγίες πριονίσματος**

- ▶ **Πριν αρχίσετε το πριόνισμα να σφίγγετε πάντοτε καλά τη λαβή ακινητοποίησης 9 και τη λαβή σύσφιξης 17.** Διαφορετικά η πριονόλαμα μπορεί να λοξεύσει μέσα στο υπό κατεργασία τεμάχιο.
- ▶ **Πριν από κάθε κοπή πρέπει να βεβαιώνεστε, ότι ο πριονόδισκος δεν πρόκειται να έρθει ποτέ σε επαφή με τη ράγα οδήγησης, τα νταβίδια και γενικά με κάποιο άλλο εξάρτημα του μηχανήματος. Γί' αυτό να αφαιρέετε, ή να ταιριάζετε κατάλληλα, τυχόν βοηθητικούς οδηγούς.**

Να προστατεύετε τον πριονόδισκο από χτυπήματα, (προσ)κρούσεις. Να μην εκθέτετε τον πριονόδισκο σε πίεση από τα πλάγια.

Να μην κατεργάζεστε τυχόν στρεβλωμένα τεμάχια. Το υπό κατεργασία τεμάχιο πρέπει να διαθέτει πάντοτε μια ίσια ακμή για να στηριχθεί η ράγα οδήγησης.

Το ελεύθερο άκρο μακρών υπό κατεργασία τεμαχίων πρέπει να ακουμπάει κάπου ή να υποστηρίζεται κατάλληλα.

##### **Σημάδεμα της γραμμής κοπής (βλέπε εικόνα K)**

Η γραμμή κοπής του πριονόδισκου δείχνεται από μια ακτίνα λέιζερ. Έτσι μπορείτε να στερεώσετε και να πριονίσετε το υπό κατεργασία τεμάχιο με ακρίβεια, χωρίς να χρειαστεί να ανοίξετε τον προφυλακτήρα.

- Γί' αυτό ενεργοποιήστε την ακτίνα λέιζερ με το διακόπτη **21**.
- Ευθυγραμμίστε το σημάδι επάνω στο υπό κατεργασία τεμάχιο με τη δεξιά ακμή της γραμμής λέιζερ.

## 174 | Ελληνικά

**Θέση του χειριστή/της χειρίστριας  
(βλέπε εικόνα L)**

- ▶ **Να μην στέκεστε μπροστά στο ηλεκτρικό εργαλείο, σε μια γραμμή με τον πριονόδισκο, αλλά πάντα δίπλα απ' αυτό.** Έτσι προστατεύετε το σώμα σας από ένα ενδεχόμενο κλότσημα.
- Κρατάτε τα χέρια σας, τα δάκτυλά σας και τα μπράτσα σας μακριά από τον περιστρεφόμενο πριονόδισκο.
- Μη σταυρώνετε τα μπράτσα σας μπροστά στο βραχίονα εργαλείου.

**Επιτρεπτές διαστάσεις του υπό κατεργασία τεμαχίου**

**Μέγιστα** υπό κατεργασία τεμάχια:

Γωνία φαλτοστομής		Ύψος x Πλάτος
οριζόντια	κάθετα	
0°	0°	40 x 220 mm
45°	0°	40 x 150 mm
0°	45°	18 x 220 mm
45°	45°	18 x 150 mm

**Ελάχιστα** υπό κατεργασία τεμάχια (= όλα τα υπό κατεργασία τεμάχια που μπορούν να συσφιχτούν δεξιά ή αριστερά από τον πριονόδισκο με τη βοήθεια του νταβιδιού **16** που περιέχεται στη συσκευασία):  
100 x 40 mm (μήκος x πλάτος)

**μέγ. βάθος κοπής (0°/0°):** 40 mm

**Πριόνισμα χωρίς κίνηση έλξης (κοπή)  
(βλέπε εικόνα M)**

- Για την κοπή χωρίς κίνησης έλξης (μικρά υπό κατεργασία τεμάχια) λύστε τη βίδα στερέωσης **26**, σε περίπτωση που αυτή είναι σφιγμένη. Ωθήστε το βραχίονα εργαλείου τέρμα με κατεύθυνση προς τη ράγα οδήγησης **15** και σφίξτε πάλι τη βίδα στερέωσης **26**.
- Σφίξτε το υπό κατεργασία τεμάχιο ανάλογα με τις διαστάσεις του.
- Ρυθμίστε την επιθυμητή γωνία φαλτοστομής.
- Θέστε σε λειτουργία το ηλεκτρικό εργαλείο.
- Πατήστε το μοχλό **3** και οδηγήστε το βραχίονα εργαλείου σιγά-σιγά προς τα κάτω, πιάνοντάς τον από τη λαβή **1**.

- Κόψτε το υπό κατεργασία τεμάχιο ασκώντας ομοιόμορφη πίεση.
- Θέστε το ηλεκτρικό εργαλείο εκτός λειτουργίας και περιμένετε να ακινητοποιηθεί εντελώς ο πριονόδισκος.
- Οδηγήστε το βραχίονα εργαλείου σιγά-σιγά προς τα επάνω.

**Πριόνισμα με κίνηση έλξης**

- Για την κοπή με τη βοήθεια της διάταξης έλξης **41** (πλατιά υπό κατεργασία τεμάχια) λύστε τη βίδα στερέωσης **26**, σε περίπτωση που αυτή είναι σφιγμένη.
- Σφίξτε το υπό κατεργασία τεμάχιο ανάλογα με τις διαστάσεις του.
- Ρυθμίστε την επιθυμητή γωνία φαλτοστομής.
- Απομακρύνετε το βραχίονα εργαλείου από τη ράγα οδήγησης **15** μέχρι ο πριονόδισκος να φτάσει μπροστά στο υπό κατεργασία τεμάχιο.
- Θέστε σε λειτουργία το ηλεκτρικό εργαλείο.
- Πατήστε το μοχλό **3** και οδηγήστε το βραχίονα εργαλείου σιγά-σιγά προς τα κάτω, πιάνοντάς τον από τη λαβή **1**.
- Πατήστε το βραχίονα του εργαλείου με κατεύθυνση προς τη ράγα οδήγησης **15** και κόψτε το υπό κατεργασία τεμάχιο ασκώντας ομοιόμορφη πίεση.
- Θέστε το ηλεκτρικό εργαλείο εκτός λειτουργίας και περιμένετε να ακινητοποιηθεί εντελώς ο πριονόδισκος.
- Οδηγήστε το βραχίονα εργαλείου σιγά-σιγά προς τα επάνω.

**Ρύθμιση οδηγού βάθους (κοπή αυλάκωσης)  
(βλέπε εικόνα N)**

- Όταν θέλετε να ανοίξετε μια αυλάκωση ο οδηγός βάθους πρέπει να μετακινηθεί.
- Μετακινήστε το βραχίονα εργαλείου, πιάνοντάς τον από τη λαβή **1**, στη θέση στην οποία επιτυγχάνεται το επιθυμητό βάθος της αυλάκωσης.
  - Βιδώστε τον οδηγό βάθους **18** γυρίζοντάς τον με ωρολογιακή φορά μέχρι να αγγίξει στον οδηγό περιβλήματος **42**.
  - Οδηγήστε το βραχίονα εργαλείου σιγά-σιγά προς τα επάνω.

### Αντικατάσταση της πλάκας στήριξης (βλέπε εικόνα O)

Η κόκκινη πλάκα στήριξης **11** μπορεί να φθαρεί μετά από μακρόχρονη χρήση του ηλεκτρικού εργαλείου.

Αντικαταστήστε τυχόν χαλασμένες πλάκες στήριξης.

- Θέστε το ηλεκτρικό εργαλείο στη θέση εργασίας.
- Ξεβιδώστε τις βίδες **43** με ένα σταυροκατσάβιδο και αφαιρέστε την παλιά πλάκα στήριξης.
- Τοποθετήστε τη νέα πλάκα στήριξης και βιδώστε πάλι όλες τις βίδες **43**.

### Κατεργασία πηχών διατομής

Μπορείτε να κατεργαστείτε τους πήχεις διατομής κατά δυο τρόπους:

- ακούμπι-σμα στη ράγα οδήγησης
- επίπεδη τοποθ. στο τραπέζι σέγας

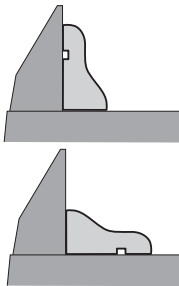

Εκτός αυτού μπορείτε, ανάλογα με το πλάτος του πήχη διατομής να διεξάγετε την κοπή με ή χωρίς κίνηση έλξης.

Να ελέγχετε πρώτα τη ρυθμισμένη γωνία φαστοτομής κόβοντας ένα άχρηστο ξύλο.

### Μεταφορά (βλέπε εικόνα P)

Πριν να μεταφέρετε το ηλεκτρικό εργαλείο πρέπει να εκτελέσετε τα εξής βήματα:

- Οδηγήστε το ηλεκτρικό εργαλείο στη θέση εργασίας.
- Τοποθετήστε τις επιμηκύνσεις τραπεζιού πριονίσματος **14** στις μπροστινές υποδοχές **28** του ηλεκτρικού εργαλείου.

- Αφαιρέστε όλα τα εξαρτήματα που δεν μπορούν να συναρμολογηθούν σταθερά στο ηλεκτρικό εργαλείο.  
Για να μεταφέρετε τους πριονόδισκους που δεν χρησιμοποιείτε να τους τοποθετείτε, κατά το δυνατό, μέσα σε ένα κλειστό δοχείο.
- Να μεταφέρετε το ηλεκτρικό εργαλείο κρατώντας το από τη λαβή μεταφοράς **24** ή πιάνοντάς από τις αυλακώσεις συγκράτησης **27** στην πλευρά του τραπεζιού σέγας.

► **Για τη μεταφορά του ηλεκτρικού εργαλείου να χρησιμοποιείτε μόνο τις διατάξεις μεταφοράς και όχι τις προστατευτικές διατάξεις.**

## Συντήρηση και Service

### Συντήρηση και καθαρισμός

► **Βγάζετε το φιν από την πρίζα πριν από οποιαδήποτε εργασία στο ηλεκτρικό εργαλείο.**

Αν παρ' όλες τις επιμελημένες μεθόδους κατασκευής κι ελέγχου το ηλεκτρικό εργαλείο σταματήσει κάποτε να λειτουργεί, τότε η επισκευή του πρέπει να ανατεθεί σ' ένα εξουσιοδοτημένο συνεργείο για ηλεκτρικά εργαλεία της Bosch.

Όταν ζητάτε διασαφητικές πληροφορίες καθώς και όταν παραγγέλνετε ανταλλακτικά πρέπει να αναφέρετε οπωσδήποτε το 10ψήφιο αριθμό ευρετηρίου που αναγράφεται στην πινακίδα κατασκευαστή.

### Καθαρισμός

Να διατηρείτε το ηλεκτρικό εργαλείο και τις σχισμές αερισμού πάντοτε σε καθαρή κατάσταση για να μπορείτε να εργάζεσθε καλά και ασφαλώς.

Ο παλινδρομικός προφυλακτήρας πρέπει να μπορεί να κινείται ελεύθερα και να κλείνει από μόνος του. Γι' αυτό να διατηρείτε πάντοτε καθαρό το χώρο γύρω από τον παλινδρομικό προφυλακτήρα.

Να αφαιρείτε μετά από κάθε εργασία τη σκόνη και τα πριονίδια με πεπιεσμένο αέρα ή με ένα μαλακό πινέλο.

Να καθαρίζετε τακτικά το ράουλο ολίσθησης **6**.

## Εξαρτήματα

### Πριονόδισκοι για ξύλο και υλικά πλακών, σανιδώματα και πήχεις

Πριονόδισκος 190 x 30 mm, 40 δόντια . . . . .	2 609 256 821
Πριονόδισκος 190 x 30 mm, 12 δόντια . . . . .	2 609 256 868
Πριονόδισκος 190 x 30 mm, 24 δόντια . . . . .	2 608 640 615
Πριονόδισκος 190 x 30 mm, 60 δόντια . . . . .	2 608 641 188

## Service και σύμβουλος πελατών

Το Service απαντά στις ερωτήσεις σας σχετικά με την επισκευή και τη συντήρηση του προϊόντος σας καθώς και για τα αντίστοιχα ανταλλακτικά. Λεπτομερή σχέδια και πληροφορίες για τα ανταλλακτικά θα βρείτε στην ηλεκτρονική διεύθυνση:

**[www.bosch-pt.com](http://www.bosch-pt.com)**

Η ομάδα συμβούλων της Bosch σας υποστηρίζει ευχαρίστως όταν έχετε ερωτήσεις σχετικές με την αγορά, τη χρήση και τη ρύθμιση των προϊόντων και ανταλλακτικών.

## Ελλάδα

Robert Bosch A.E.  
Ερχειάς 37  
19400 Κορωπί – Αθήνα  
Tel.: +30 (0210) 57 01 270  
Fax: +30 (0210) 57 01 283  
[www.bosch.com](http://www.bosch.com)  
[www.bosch-pt.gr](http://www.bosch-pt.gr)  
ABZ Service A.E.  
Tel.: +30 (0210) 57 01 380  
Fax: +30 (0210) 57 01 607

## Απόσυρση

Τα ηλεκτρικά εργαλεία, τα εξαρτήματα και οι συσκευασίες πρέπει να ανακυκλώνονται με τρόπο φιλικό προς το περιβάλλον.

Μην ρίχνετε τα ηλεκτρικά εργαλεία στα απορρίμματα του σπιτιού σας!

### Μόνο για χώρες της ΕΕ:



Σύμφωνα με την Κοινοτική Οδηγία 2002/96/ΕΚ σχετικά με τις παλιές ηλεκτρικές και ηλεκτρονικές συσκευές και τη μεταφορά της οδηγίας αυτής σε εθνικό δίκαιο δεν είναι πλέον υποχρεωτικό τα

άχρηστα ηλεκτρικά εργαλεία να συλλέγονται ξεχωριστά για να ανακυκλωθούν με τρόπο φιλικό προς το περιβάλλον.

### Τηρούμε το δικαίωμα αλλαγών.



## Güvenlik Talimatı

### Elektrikli El Aletleri İçin Genel Uyarı Talimatı

**⚠ DİKKAT** Elektrikli el aletleri kullanılırken elektrik çarpmasına, yaralanmalara ve yangın tehlikesine karşı koruma sağlamak üzere aşağıdaki temel güvenlik önlemlerine uyulmalıdır.

**Elektrikli el aletini kullanmadan önce bütün uyarı ve açıklamaları okuyun ve güvenlik talimatını güvenli bir yerde saklayın.**

Güvenlik talimatında kullanılan "Elektrikli el aleti" kavramı elektrik şebekesine bağlanarak (şebeke bağlantı kablosu ile) çalıştırılan ve akü ile çalıştırılan (şebeke kablosu olmaksızın) elektrikli el aletlerini ifade etmektedir.

#### 1) Çalışma yeri güvenliği

- a) **Çalıştığınız yeri temiz tutun ve iyi aydınlatın.** Çalıştığınız yer düzensiz ise ve iyi aydınlatılmamışsa kazalar ortaya çıkabilir.
- b) **Yakınında patlayıcı maddeler, yanıcı sıvı, gaz veya tozların bulunduğu yerlerde elektrikli el aleti ile çalışmayın.** Elektrikli el aletleri, toz veya buharların tutuşmasına neden olabilecek kıvılcımlar çıkarırlar.
- c) **Elektrikli el aleti ile çalışırken çocukları ve başkalarını uzakta tutun.** Dikkatiniz dağılacak olursa aletin kontrolünü kaybedebilirsiniz.

#### 2) Elektrik Güvenliği

- a) **Elektrikli el aletinin bağlantı fişi prize uygundur. Fişi hiçbir zaman değiştirmeyin. Koruyucu topraklanmış elektrikli el aletleri ile birlikte adaptör fiş kullanmayın.** Değiştirilmemiş fiş ve uygun priz elektrik çarpması tehlikesini azaltır.
- b) **Borular, kalorifer petekleri, ısıtıcılar ve buzdolapları gibi topraklanmış yüzeylerle bedensel temasa gelmekten kaçınınız.** Bedeniniz topraklandığı anda büyük bir elektrik çarpması tehlikesi ortaya çıkar.

c) **Aleti yağmur altında veya nemli ortamlarda bırakmayın.** Suyun elektrikli el aleti içine sızması elektrik çarpması tehlikesini artırır.

d) **Elektrikli el aletini kablosundan tutarak taşımayın, kabloyu kullanarak asmayın veya kablodan çekerek fişi çıkarmayın. Kabloyu ısıdan, yağdan, keskin kenarlı cisimlerden veya aletin hareketli parçalarından uzak tutun.** Hasarlı veya dolaşmış kablo elektrik çarpması tehlikesini artırır.

e) **Bir elektrikli el aleti ile açık havada çalışırken, mutlaka açık havada kullanılmaya uygun uzatma kablosu kullanın.** Açık havada kullanılmaya uygun uzatma kablosunun kullanılması elektrik çarpması tehlikesini azaltır.

f) **Elektrikli el aletinin nemli ortamlarda çalıştırılması şartsa, mutlaka arıza akımı koruma şalteri kullanın.** Arıza akımı koruma şalterinin kullanımı elektrik çarpması tehlikesini azaltır.

#### 3) Kişilerin Güvenliği

- a) **Dikkatli olun, ne yaptığınıza dikkat edin, elektrikli el aleti ile işinizi makul bir tempo ve yöntemle yürütün. Yorgunsanız, aldığınız hapların, ilaçların veya alkolün etkisinde iseniz elektrikli el aletini kullanmayın.** Aleti kullanırken bir anki dikkatsizlik önemli yaralanmalara neden olabilir.
- b) **Daima kişisel koruyucu donanım ve bir koruyucu gözlük kullanın.** Elektrikli el aletinin türü ve kullanımına uygun olarak; toz maskesi, kaymayan iş ayakkabıları, koruyucu kask veya koruyucu kulaklık gibi koruyucu donanım kullanımı yaralanma tehlikesini azaltır.
- c) **Aleti yanlışlıkla çalıştırmaktan kaçınınız. Akım ikmal şebekesine ve/veya aküye bağlamadan, elinize alıp taşımadan önce elektrikli el aletinin kapalı olduğundan emin olun.** Elektrikli el aletini parmağınız şalter üzerinde dururken taşırsanız ve alet açıkken fişi prize sokarsanız kazalara neden olabilirsiniz.

**d) Elektrikli el aletini çalıştırmadan önce ayar aletlerini veya anahtarları aletten çıkarın.** Aletin dönen parçaları içinde bulunabilecek bir yardımcı alet yaralanmalara neden olabilir.

**e) Çalışırken bedeniniz anormal durumda olmasın. Çalışırken duruşunuz güvenli olsun ve dengenizi her zaman koruyun.** Bu sayede aleti beklenmedik durumlarda daha iyi kontrol edebilirsiniz.

**f) Uygun iş elbiseleri giyin. Geniş giysiler giymeyin ve takı takmayın. Saçlarınızı, giysilerinizi ve eldivenlerinizi aletin hareketli parçalarından uzak tutun.** Bol giysiler, uzun saçlar veya takılar aletin hareketli parçaları tarafından tutulabilir.

**g) Toz emme donanımı veya toz tutma tertibatı kullanırken, bunların bağlı olduğundan ve doğru kullanıldığından emin olun.** Toz emme donanımının kullanımı tozdan kaynaklanabilecek tehlikeleri azaltır.

#### 4) Elektrikli el aletlerinin özenle kullanımı ve bakımı

**a) Aleti aşırı ölçüde zorlamayın. Yaptığınız işe uygun elektrikli el aletleri kullanın.** Uygun performanslı elektrikli el aleti ile, belirlenen çalışma alanında daha iyi ve güvenli çalışırsınız.

**b) Şalteri bozuk olan elektrikli el aletini kullanmayın.** Açılıp kapanamayan bir elektrikli el aleti tehlikelidir ve onarılmalıdır.

**c) Alette bir ayarlama işlemine başlamadan ve/veya aküyü çıkarmadan önce, herhangi bir aksesuarı değiştirirken veya aleti elinizden bırakırken fişi prizden çekin.** Bu önlem, elektrikli el aletinin yanlışlıkla çalışmasını önler.

**d) Kullanım dışı duran elektrikli el aletlerini çocukların ulaşamayacağı bir yerde saklayın. Aleti kullanmayı bilmeyen veya bu kullanım kılavuzunu okumayan kişilerin aletle çalışmasına izin vermeyin.** Deneysiz kişiler tarafından kullanıldığında elektrikli el aletleri tehlikelidir.

**e) Elektrikli el aletinizin bakımını özenle yapın. Elektrikli el aletinizin kusursuz olarak işlev görmesini engelleyebilecek bir durumun olup olmadığını, hareketli parçaların kusursuz olarak işlev görüp görmediklerini ve sıkışıp sıkışmadıklarını, parçaların hasarlı olup olmadığını kontrol edin. Aleti kullanmaya başlamadan önce hasarlı parçaları onartın.** Birçok iş kazası elektrikli el aletlerinin kötü bakımından kaynaklanır.

**f) Kesici uçları daima keskin ve temiz tutun.** Özenle bakımı yapılmış keskin kenarlı kesme uçlarının malzeme içinde sıkışma tehlikesi daha azdır ve daha rahat kullanım olanağı sağlarlar.

**g) Elektrikli el aletini, aksesuarı, uçları ve benzerlerini, bu özel tip alet için öngörülen talimata göre kullanın. Bu sırada çalışma koşullarını ve yaptığınız işi dikkate alın.** Elektrikli el aletlerinin kendileri için öngörülen alanın dışında kullanılması tehlikeli durumlara neden olabilir.

#### 5) Servis

**a) Elektrikli el aletinizi sadece yetkili personele ve orijinal yedek parça kullanma koşulu ile onartın.** Bu sayede aletin güvenliğini sürekli hale getirirsiniz.

#### Panel testereler için güvenlik talimatı

► Bu elektrikli el aleti Almanca uyarı etiketi ile birlikte teslim edilir (grafik sayfasındaki elektrikli el aletinin şeklinde 2 numara ile işaretlidir).

İlk kullanımdan önce Almanca uyarı etiketinin üzerine aletle birlikte teslim edilen kendi dilinizdeki etiketi yapıştırın.

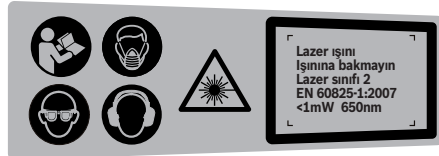

► Elektrikli el aleti üzerindeki uyarı etiketlerini hiçbir zaman okunamaz hale getirmeyin.

- ▶ **Hiçbir zaman elektrikli el aletin üzerinde durmayın.** Elektrikli el aleti devrilir veya yanlışlıkla testere bıçağına dokunursanız ciddi yaralanmalar ortaya çıkabilir.
- ▶ **Koruyucu kapağın usulüne uygun olarak işlev gördüğünden ve serbestçe hareket ettiğinden emin olun.** Koruyucu kapağı açık durumda hiçbir zaman sabitlemeyin.
- ▶ **Elektrikli el aleti çalışırken hiçbir zaman kesme alanındaki talaş artığı ve benzerlerini temizlemeyin.** Daima önce aletin kolunu boşa alın ve sonra elektrikli el aletini kapatın.
- ▶ **Testere bıçağını sadece alet çalışır durumda iken iş parçasına yöneltin.** Aksi takdirde testere bıçağı iş parçası içinde sıkışabilir ve geri tepme tehlikesi ortaya çıkabilir.
- ▶ **Tutamakları kuru, temiz ve yağsız tutun.** Yağlı tutamaklar kaygandır ve aletin kontrolünün kaybına neden olurlar.
- ▶ **Çalışma yüzeyinde ve iş parçasında ayar aletleri, ahşap talaşları ve benzerleri yokken elektrikli el aletini kullanın.** Dönen testere bıçağı ile temasa gelebilecek ahşap parçaları veya diğer nesnelere yüksek bir hızla kullanıcıya doğru fırlayabilir.
- ▶ **Zeminde ahşap talaşlarını ve malzeme kalıntılarının birikmesini önleyin.** Kayabilir veya tökezleyebilirsiniz.
- ▶ **İşlenecek iş parçasını daima sıkı biçimde tespit edin. Sıkıştırılmak için çok küçük olan iş parçalarını işlemeyin.** Aksi takdirde eliniz dönen testere bıçağına çok yakın olur.
- ▶ **Bu elektrikli el aletini sadece usulüne uygun kullanım bölümünde belirtilen malzemeler için kullanın.** Aksi takdirde elektrikli el aleti zorlanabilir.
- ▶ **Çalışma esnasında testere bıçağı sıkışacak olursa, elektrikli el aletini kapatın ve testere bıçağı tam olarak duruncaya kadar iş parçasını sakince tutun. Geri tepmelerden kaçınmak için iş parçası ancak testere bıçağı tam olarak durduktan sonra hareket ettirilmelidir.** Elektrikli el aletini tekrar çalıştırmadan önce testere bıçağının sıkışma nedenini ortadan kaldırın.
- ▶ **Körelmiş, çizilmiş, eğilmiş veya hasar görmüş testere bıçaklarını kullanmayın.** Kör veya yanlış doğrultulmuş dişlere sahip testere bıçakları dar kesme hatlarında yüksek sürtünmeye, sıkışmaya ve geri tepmeye neden olabilir.
- ▶ **Daima doğru büyüklükte ve uygun giriş deliği olan testere bıçaklarını kullanın (örneğin yıldız biçimli veya yuvarlak).** Testerenin montaj parçalarına uymayan testere bıçakları balanssız dönerler ve aletin kontrolünün kaybedilmesine neden olabilirler.
- ▶ **Yüksek alışımlı hızlı çalışma çeliğinden yapılmış testere bıçaklarını kullanmayın (HSS-Çeliği).** Bu testere bıçakları kolayca kırılabilir.
- ▶ **Çalışma sırasında ısınan testere bıçağını soğumadan önce tutmayın.** Testere bıçağı çalışma sırasında çok ısınır.
- ▶ **Besleme levhası olmadan hiçbir zaman aleti kullanmayın. Bozulan besleme levhasını değiştirin.** Kusursuz işlev gören besleme levhası olmazsa testere bıçağı tarafından yaralanabilirsiniz.
- ▶ **Kabloyu düzenli aralıklarla kontrol edin ve hasar gören kabloları sadece Bosch Elektrikli El Aletleri için yetkili bir serviste onartın. Hasar gören uzatma kablosunu yenileyin.** Bu sayede elektrikli el aletin güvenliğini sağlarsınız.
- ▶ **Kullanım dışındaki elektrikli el aletini iyi ve güvenli bir yerde saklayın. Aleti sakladığımız yer kuru ve kilitlenebilir olmalıdır.** Bu yolla elektrikli el aletin hasar görmesini ve deneyimsiz kişiler tarafından kullanılmasını önlersiniz.
- ▶ **Lazer ışını başkalarına veya hayvanlara doğrultmayın ve kendiniz de lazer ışınına bakmayın.** Bu elektrikli el aleti EN 60825-1 uyarınca lazer sınıfı 2'ye giren lazer ışını üretir. Bu ışın başkalarının gözünü kamaştırabilir.
- ▶ **Takılmış bulunan lazer ünitesini başka tip lazer ünitesi ile değiştirmeyin.** Bu elektrikli el aletine uygun olmayan bir lazer insanlar için tehlikeli olabilir.

## 180 | Türkçe

- ▶ **İş parçasını emniyete alın.** Bir germe tertibatı veya mengene ile sabitlenen iş parçası elle tutmaya oranla daha güvenli tutulur.
- ▶ **Tam olarak durmadan aletin yanından ayrılmayın.** Serbest dönüşteki uçlar yaralanmalara neden olabilirler.
- ▶ **Elektrikli el aletinizi hasarlı kablo ile kullanmayın. Çalışma sırasında kablo hasar görecektir, dokunmayın ve kabloyu hemen prizden çekin.** Hasarlı kablolar elektrik çarpması tehlikesini artırır.

## Semboller

Aşağıdaki semboller elektrikli el aletinizi kullanırken önemli olabilir. Lütfen sembolleri ve anlamlarını zihninize iyice yerleştirin. Sembollerin doğru yorumu elektrikli el aletini daha iyi daha güvenli kullanmanıza yardımcı olur.

Sembol	Anlamı
	▶ <b>Koruyucu toz maskesi kullanın.</b>
	▶ <b>Koruyucu gözlük kullanın.</b>
	▶ <b>Koruyucu kulaklık kullanın.</b> Çalışırken çıkan gürültü kalıcı işitme kayıplarına neden olabilir.
	▶ <b>Elektrikli el aleti çalışırken ellerinizi testere bıçağına yaklaştırmayın.</b> Testere bıçağına temas ederseniz yaralanma tehlikesi ortaya çıkar.
	▶ <b>Lazer ışınını başkalarına veya hayvanlara doğrultmayın ve kendiniz de lazer ışınına bakmayın.</b> Bu elektrikli el aleti EN 60825-1 uyarınca lazer sınıfı 2'ye giren lazer ışını üretir. Bu ışın başkalarının gözünü kamaştırabilir.
	Testere bıçağının ölçülerine dikkat edin. Testere bıçağının delik çapı hiç boşluk bırakmadan alet miline uymalıdır. Redüksiyon parçaları veya adaptör kullanmayın.
	▶ <b>Tehlikeli alan! Ellerinizi, parmaklarınızı veya kollarınızı mümkün olduğu kadar bu alandan uzak tutun.</b>

**Sembol****Anlamı**

Taşıma emniyeti **29** elektrikli el aletini farklı çalışma yerlerine taşıırken size rahatlık sağlar.

- Taşıma emniyeti **29** sonuna kadar içe basılı:  
Elektrikli el aletinin emniyete alınması (taşıma pozisyonu)
- Taşıma emniyeti **29** sonuna kadar Dışarı çekili:  
Taşıma emniyetinin açılması (çalışma konumu)

**Sadece AB üyesi ülkeler için:**

Elektrikli el aletini evsel çöplerin içine atmayın!  
Elektrikli el aletleri ve eski elektronik aletlere ilişkin 2002/96/AT sayılı Avrupa Birliği yönetmeliği ve bunların tek tek ülkelerin hukuklarına uyarlanması uyarınca, kullanım ömrünü tamamlamış elektrikli el aletleri ayrı ayrı toplanmak ve çevre dostu bir yöntemle tasfiye edilmek üzere yeniden kazanım merkezlerine gönderilmek zorundadır.

**Fonksiyon tanımı**

**Bütün uyarıları ve talimat hükümlerini okuyun.** Açıklanan uyarılara ve talimat hükümlerine uyulmadığı takdirde elektrik çarpmalarına, yangınlara ve/veya ağır yaralanmalara neden olunabilir.

**Usulüne uygun kullanım**

Bu elektrikli el aleti; tezgah aleti olarak ahşap malzemede uzunlamasına ve enine düz hatlı kesme işleri için tasarlanmıştır. Bu aletle  $-47^{\circ}$  ile  $+47^{\circ}$  arasında yatay gönyeli kesim ve  $0^{\circ}$  ile  $45^{\circ}$  arasında dikey gönyeli kesim mümkündür. Elektrikli el aletinin gücü sert ve yumuşak ahşaptaki kesme işleri için tasarlanmıştır.

Bu elektrikli el aleti alüminyumun veya diğer demir dışı metallerin kesilmesine uygun değildir.

**Şekli gösterilen elemanlar**

Şekil gösterilen elemanların numaraları grafik sayfasındaki elektrikli el aleti şeklinde görülmektedir.

- 1 Tutamak
- 2 Lazer uyarı etiketi
- 3 Alet kolunu boşa alma kolu
- 4 Koruyucu kapak
- 5 Pandül hareketli koruyucu kapak

- 6 Kayıcı makara
- 7 Montaj delikleri
- 8 Kesme masası
- 9 İstenen gönye açısı için tespit topuzu (yatay)
- 10 Devrilme emniyeti
- 11 Besleme levhası
- 12 Açık göstergesi (yatay)
- 13 Gönye açısı skalası (yatay)
- 14 Kesme masası uzatması
- 15 Dayama rayı
- 16 Vidalı işkence
- 17 İstenen gönye açısı için germe tutamağı (dikey)
- 18 Derinlik mesnedi
- 19 Toz torbası
- 20 Açma/kapama şalteri
- 21 Lazer şalteri (kesme hattı işareti)
- 22 Talaş atma yeri
- 23 Vidalı işkence delikleri
- 24 Taşıma tutamağı
- 25 İç altıgen anahtar (6 mm)
- 26 Çekme donanımı tespit vidası
- 27 Tutamak girintileri
- 28 Kesme masası uzatması için yuva (Elektrikli el aletinde)
- 29 Taşıma emniyeti
- 30 Mil kilitleme

## 182 | Türkçe

- 31 Batarya gözü  
 32 Kesme masası uzatması için yuvar (ikinci kesme masası uzatmasında)  
 33 İç altıgen vida (6 mm), testere bıçağı tespiti için  
 34 Bağlama flanşı  
 35 İç bağlama flanşı  
 36 Testere bıçağı  
 37 Kelebek vida  
 38 Dişli kol  
 39 Açık göstergesi (dikey)  
 40 Gönye açısı skalası (dikey)  
 41 Çekme donanımı  
 42 Derinlik mesnedi gövde dayamağı  
 43 Besleme levhası vidaları

**Şekli gösterilen veya tanımlanan aksesuar standart teslimat kapsamında değildir. Aksesuarın tümünü aksesuar programımızda bulabilirsiniz.**

## Teknik veriler

Panel testere		PCM 7 S
Ürün kodu		3 603 M01 3..
Giriş gücü	W	1200
Boştaki devir sayısı	dev/ dak	4800
Lazer tipi	nm mW	650 < 1
Lazer sınıfı		2
Ağırlığı EPTA-Procedure 01/2003'e göre	kg	11,8
Koruma sınıfı		□/II

Müsaade edilen iş parçası ölçüleri (maksimum/minimum) için bakınız sayfa 187.

Veriler 230 V'luk bir anma gerilimi [U] için geçerlidir. Farklı gerilimlerde ve farklı ülkelere özgü tiplerde bu veriler değişebilir.

Lütfen elektrikli el aletinizin tip etiketi üzerindeki ürün koduna dikkat edin. Tek tek aletlerin ticari kodları değişik olabilir.

## Uygun testere bıçağı ölçüleri

Testere bıçağı çapı	mm	190
Bıçak gövdesi kalınlığı	mm	1,4–2,5
Delik çapı	mm	30

## Gürültü/Titreşim bilgisi

Gürültüye ait ölçme değerleri EN 61029'e göre tespit edilmektedir.

Aletin A olarak değerlendirilen gürültü seviyesi tipik olarak şöyledir: Ses basıncı seviyesi 94 dB(A); gürültü emisyonu seviyesi 107 dB(A). Tolerans K=3 dB.

## Koruyucu kulaklık kullanın!

Toplam titreşim değeri (üç yönün vektör toplamı) EN 61029'e göre tespit edilmiştir: Titreşim emisyon değeri  $a_h < 2,5 \text{ m/s}^2$ , tolerans  $K = 1,5 \text{ m/s}^2$ .

Bu talimatta belirtilen titreşim seviyesi EN 61029'e göre normlandırılmış bir ölçme yöntemi ile tespit edilmiştir ve elektrikli el aletlerinin karşılaştırılmasında kullanılabilir. Bu değer geçici olarak titreşim seviyesinin tahmin edilmesine uygundur.

Belirtilen titreşim seviyesi elektrikli el aletinin temel kullanım alanlarını temsil eder. Ancak elektrikli el aleti başka kullanım alanlarında kullanılırken, farklı uçlarla kullanılırken veya yetersiz bakımla kullanılırken, titreşim seviyesi belirtilen değerden farklı olabilir. Bu da toplam çalışma süresi içindeki titreşim yükünü önemli ölçüde artırabilir.

Titreşim yükünü tam olarak tahmin edebilmek için aletin kapalı olduğu veya çalıştığı halde kullanılmadığı süreler de dikkate alınmalıdır. Bu, toplam çalışma süresi içindeki titreşim yükünü önemli ölçüde azaltabilir.

Titreşimin kullanıcıya bindirdiği yük için önceden ek güvenlik önlemleri alın. Örneğin: Elektrikli el aletinin ve uçların bakımı, ellerin sıcak tutulması, iş aşamalarının organize edilmesi.

## Uygunluk beyanı

Tek sorumlu olarak "Teknik veriler" bölümünde tanımlanan bu ürünün: 2004/108/AT, 2006/42/AT yönetmelikle hükümleri uyarınca da EN 61029, EN 60825-1 normlarına veya bu normlara ait normatif belgelere uygunluğunu beyan ederiz.

Teknik belgelerin bulunduğu merkez:  
Robert Bosch GmbH, Dept. PT/ESC,  
D-70745 Leinfelden-Echterdingen

Dr. Egbert Schneider Senior Vice President Engineering  
Dr. Eckerhard Strötgen Head of Product Certification

*ppa. Schneider i.v. Strötgen*

Robert Bosch GmbH, Power Tools Division  
D-70745 Leinfelden-Echterdingen  
Leinfelden, 22.07.2010

## Montaj

- **Elektrikli el aletinin yanlışlıkla çalışmasına izin vermeyin. Montaj sırasında ve elektrikli el aletinin kendinde çalışma yaparken şebeke fişi prize takılı olmamalıdır.**

### Teslimat kapsamı



Bunun için kullanım kılavuzunun başındaki teslimat kapsamı gösterimine dikkat edin.

Elektrikli el aletini ilk kez işleme alırken aşağıdaki parçaların hepsinin teslim edilip edilmediğini kontrol edin:

- Testere bıçağı takılı panel testere
- Toz torbası **19**
- Kesme masası uzatması **14** (2x)
- Vidalı ışkence **16**
- İç altıgen anahtar **25**
- Bataryalar (2x, büyüklük LR03, 1,5 V)

**Açıklama:** Elektrikli el aletinde herhangi bir hasar olup olmadığını kontrol edin. Daha sonra aletini kullanırken koruyucu donanımların veya kolay hasar görebilecek olan parçaların kusursuz olarak ve usulüne göre işlev görüp görmediklerini dikkatli biçimde kontrol etmelisiniz. Hareketli parçaların kusursuz olarak işlev görüp görmediklerini veya sıkışıp sıkışmadıklarını veya hasarlı olup olmadıklarını kontrol edin. Bütün parçaların doğru olarak takılmış olması ve kusursuz bir işletimin gereklerini yerine getirmesi gerekir. Hasarlı koruma donanımlarını ve parçaları yetkili bir serviste onartmalı veya değiştirmelisiniz.

### Teslimat kapsamı için gerekli olan ek aletler:

- Philips tornavida

### Parçaların montajı

- Aletle birlikte teslim edilen bütün parçaları ambalajdan dikkatli biçimde çıkarın.
- Bütün ambalaj malzemesini elektrikli aletten ve birlikte teslim edilen aksesuardan alın.
- Birlikte teslim edilen alet elemanlarının montajı esnasında kolaylık sağlamak için elektrikli el aletinin nakliye konumunda olmasına dikkat edin.

### Bataryaların takılması (Bakınız: Şekil A)

- Batarya gözünü **31** açın.
- Aletle birlikte teslim edilen bataryaları belirtilen kutuplama ile yerlerine yerleştirin.
- Batarya gözünü kapatın.

### Kesme masası uzatmalarının takılması (Bakınız: Şekil B)

Kesme masası uzatmaları **14** elektrikli el aletinin soluna, sağına veya önüne konumlandırılabilir. Esnek takma sistemi çok sayıda uzatma seçeneği sunar (Bakınız: Şekil H).

- Yaptığınız işe göre kesme masası uzatmasını **14** yuvalara **28** elektrikli el aletinde veya ikinci kesme masası uzatmasındaki yuvalara **32** takın.

## Sabit veya esnek montaj

- ▶ **Güvenli bir kullanımı garantiye almak için elektrikli el aletini düz ve sağlam bir zemine (örneğin bir tezgaha) monte etmelisiniz.**

### Çalışma yüzeyine montaj (Bakınız: Şekil D1)

- Devrilme emniyetini **10** elektrikli el aleti çalışma yüzeyinde düz duruncaya kadar içeri veya dışarı çevirin.
- Elektrikli el aletini uygun bir vidalı bağlantı ile iş yüzeyine tespit edin. Bunun için delikleri **7** kullanın.

### Bir Bosch çalışma masasına takma (Bakınız: Şekil D2)

Bosch çalışma masaları (örneğin PTA 2400) yüksekliği ayarlanabilir ayaklarıyla elektrikli el aletinin her türlü zeminde kullanılabilmesine olanak sağlar. Çalışma masasının iş parçası dayama yüzeyi uzun iş parçalarına destek sağlar.

**Açıklama:** Bu gibi durumlarda uzun iş parçalarını desteklemek için kesme masası uzatmalarını **14** değil, sadece çalışma masasının iş parçası dayama yüzeylerini kullanın.

- ▶ **Çalışma masası ekindeki bütün uyarıları ve talimat hükümlerini okuyun.** Uyarı ve talimat hükümlerine uyulmadığı takdirde elektrik çarpması, yangın ve/veya ağır yaralanmalar ortaya çıkabilir.
- ▶ **Elektrikli el aletini monte etmeden önce çalışma masasını kusursuz olarak monte edin.** Masanın çökmemesi için kusursuz montaj önemlidir.
- Elektrikli el aletini çalışma masasına nakliye konumunda monte edin.

## Toz ve talaş emme

Kurşun içeren boyalar, bazı ahşap türleri, mineraller ve metaller gibi maddeler işlenirken ortaya çıkan toz sağlığa zararlı olabilir. Bu tozlara temas etmek veya bu tozları solumak allerjik reaksiyonlara ve/veya kullanıcının veya onun yakınındaki kişilerin nefes alma yollarındaki hastalıklara neden olabilir. Kayın veya meşe gibi bazı ağaç tozları kanse-

rojen etkiye sahiptir, özellikle de ahşap işleme sanayiinde kullanılan katkı maddeleri (kromat, ahşap koruyucu maddeler) ile birlikte. Asbest içeren malzemeler sadece uzmanlar tarafından işlenmelidir.

- Daima bir toz emme tertibatı kullanın.
- Çalışma yerinizi iyi bir biçimde havalandırın.
- P2 filtre sınıfı filtre takılı soluk alma maskesi kullanmanızı tavsiye ederiz.

İşlenen malzemelere ait ülkenizdeki geçerli yönetmelik hükümlerine uyun.

Toz ve talaş emme tertibatı toz, talaş veya iş parçası kırıkları tarafından bloke edilebilir.

- Bu gibi durumlarda elektrikli el aletini kapatın ve şebeke fişini prizden çekin.
- Testere bıçağı tam olarak duruncaya kadar bekleyin.
- Blokajın nedenini belirleyin ve bu nedeni ortadan kaldırın.

### Alete entegre toz emme (Bakınız: Şekil C)

- Toz torbasını **19** talaş atma yerine **22** takın.

Toz torbası kesme işlemi sırasında hiçbir zaman hareketli alet parçaları ile temasa gelmemelidir.

Toz torbasını zamanında boşaltın.

### Harici toz emme

Toz ve talaş emme için talaş atma yerine **22** bir elektrik süpürgesinin hortumunu da (Ø 36 mm) bağlayabilirsiniz.

Elektrik süpürgesi işlenen malzemeye uygun olmalıdır.

Özellikle sağlığa zararlı, kanserojen veya kuru tozları emdirirken özel elektrik süpürgesi (sanayi tipi elektrik süpürgesi) kullanın.

## Uç değiştirme (Bakınız: Şekiller E1–E4)

- ▶ **Elektrikli el aletinin kendinde bir çalışma yapmadan önce her defasında fişi prizden çekin.**
- ▶ **Testere bıçağını takarken koruyucu eldiven kullanın.** Testere bıçağına temas ederseniz yaralanabilirsiniz.

Sadece müsaade edilen maksimum hızları elektrikli el aletinin boştaki devir sayısından yüksek olan testere bıçaklarını kullanın.



Sadece bu kullanım kılavuzunda belirtilen tanıtım değerlerine uygun, EN 847-1'e göre test edilmiş ve buna uygun olarak işaretlenmiş testere bıçaklarını kullanın.

Sadece üretici tarafından bu elektrikli el aletinde kullanılması tavsiye edilen ve işlemek istediğiniz malzemeye uygun testere bıçakları kullanın.

#### Testere bıçağının sökülmesi

- Elektrikli el aletini çalışma konumuna getirin.
- İç altıgen vidayı **33** aletle birlikte teslim edilen iç altıgen anahtarla **25** çevirin aynı zamanda kilitleme yapıncaya kadar mil kilitlemesine **30** basın.
- Mil kilitleme düğmesini **30** basılı tutun ve vidayı **33** saat hareket yönünde çevirerek çıkarın (sol dişli!).
- Bağlama flanşını **34** alın.
- Kola **3** bastırın ve pandül hareketli koruyucu kapağı **5** sonuna kadar arkaya getirin.
- Pandül hareketli koruyucu kapağı bu pozisyonda tutun ve testere bıçağını **36** çıkarın.
- Daha sonra pandül hareketli koruyucu kapağı yavaşça aşağı indirin.

#### Testere bıçağının takılması

Eğer gerekiyorsa takmadan önce bütün parçaları temizleyin.

- Kola **3** bastırın, pandül hareketli koruyucu kapağı **5** sonuna kadar arkaya getirin ve bu pozisyonda tutun.
- Yeni testere bıçağını iç bağlama flanşına **35** yerleştirin.

#### ► Takma işlemi esnasında dişlerin kesme yönünün (testere bıçağı üzerindeki ok yönü) koruyucu kapak üzerindeki ok yönü ile aynı olmasına dikkat edin!

- Daha sonra pandül hareketli koruyucu kapağı yavaşça aşağı indirin.
- Germe flanşını **34** ve vidayı **33** yerleştirin. Mil kilitleme düğmesine **30** kilitleme yapıncaya kadar bastırın ve vidayı saat hareket yönünün tersinde sıkın.

## İşletim

- **Elektrikli el aletinin kendinde bir çalışma yapmadan önce her defasında fişi prizden çekin.**

#### Taşıma emniyeti (Bakınız: Şekil F)

Taşıma emniyeti **29** elektrikli el aletini farklı çalışma yerlerine taşıırken size rahatlık sağlar.

#### Taşıma emniyetinin açılması (çalışma konumu)

- Tutamaktaki **1** alet kolunu biraz aşağı bastırın, bu sayede nakliye emniyeti **29** üzerindeki yük kalkar.
- Taşıma emniyetini **29** sonuna kadar dışarı çekin.
- Alet kolunu yavaşça aşağı indirin.

#### Elektrikli el aletinin emniyete alınması (taşıma pozisyonu)

- Eğer sıkılı ise tespit vidasını **26** gevşetin. Alet kolunu sonuna kadar öne çekin ve tespit vidasını tekrar sıkın.
- Derinlik mesnedini **18** en üst konuma vidalayın. (Bakınız: "Derinlik mesnedinin ayarlanması", sayfa 188)
- Kesme masasını **8** kilitlemek için tespit topuzunu **9** sıkın.
- Kola **3** bastırın ve aynı anda tutamaktan **1** tutarak alet kolunu taşıma emniyeti **29** sonuna kadar aşağı bastırılabilir ölçüde aşağı indirin.

Bu durumda alet kolu nakliye için kilitlenmiş durumdadır.

#### İş parçasının tespiti (Bakınız: Şekil G)

Çalışma güvenliğini optimum düzeyde tutabilmek için iş parçasını daima tespit etmelisiniz.

Tespit edilmek için çok küçük olan iş parçalarını işlemeyin.

- İş parçasını dayama rayına **15** doğru kuvvetlice bastırın.
- Aletle birlikte teslim edilen vidalı işkenceyi **16** kendisi için öngörülen deliklerden **23** birine yerleştirin.

## 186 | Türkçe

- Kelebek vidayı **37** gevşetin ve vidalı işkenceyi iş parçasına uyarlayın. Kelebek vidayı tekrar sıkın.
- İş parçasını dışı kolu **38** çevirerek sıkın.

**İş parçasının gevşetilmesi**

- Vidalı işkenceyi gevşetmek için dışı kolu **38** saat hareket yönünün tersine çevirin.

**Kesme masasının uzatılması (Bakınız: Şekil H)**

Uzun iş parçalarının boşlukta kalan uçları alttan beslenmeli veya desteklenmelidir.

Kesme masasının **14** esnek takma sistemi çok sayıda uzatma olanağı sunar.

- Yaptığınız işe göre kesme masası uzatmasını **14** yuvalara **28** elektrikli el aletinde veya ikinci kesme masası uzatmasındaki yuvalara **32** takın.

**Gönye açısının ayarlanması**

- ▶ **Gönye açısını ayarlarken hiçbir zaman açma/kapama şalterine 20 basmayın.** Elektrikli el aleti istenmeden çalıştığı takdirde yaralanma tehlikesi ortaya çıkar.

**Yatay gönye açısının ayarlanması**

Yatay gönye açısı 47° (sol) ile 47° (sağ) arasında ayarlanabilir.

- Eğer sıkılmış durumda ise tespit topuzunu **9** gevşetin.
- Kesme masasını **8** tespit topuzundan tutarak açı göstergesi **12** istediğiniz gönye açısını gösterinceye kadar sağa veya sola çevirin.
- Tespit topuzunu **9** tekrar sıkın.

**Sık kullanılan gönye açılarının hızla ve hassas biçimde ayarlamak için kesme masası 8**

aşağıdaki standart açılarda kavrama yapar:

–45° / –30° / –22,5° / –15° /  
0° / 15° / 22,5° / 30° / 45°

**Dikey gönye açısının ayarlanması (Bakınız: Şekil I)**

Dikey gönye açısı 0° ile 45° arasında ayarlanabilir.

- Germe kolunu **17** gevşetin.
- Tutamaktan tutarak alet kolunu **1** açı göstergesi **39** istenen gönye açısını gösterinceye kadar hareket ettirin.
- Alet kolunu bu pozisyonda tutun ve germe tutumağını **17** tekrar sıkın.

**0° ve 45° derecelik standart açıların hızlı ve hassas biçimde ayarlanması için gövdede dayamaklar vardır.**

- Germe kolunu **17** gevşetin.
- Bunun için alet kolunu tutamaktan tutarak **1** sonuna kadar sağa (0°) veya sonuna kadar sola (45°) çevirin.
- Germe kolunu **17** tekrar sıkın.

**Çalıştırma**

- ▶ **Şebeke gerilimine dikkat edin! Akım kaynağının gerilimi elektrikli el aletinin tip etiketi üzerindeki verilere uygun olmalıdır. 230 V ile işaretlenmiş elektrikli el aletleri 220 V ile de çalıştırılabilir.**

**Açma (Bakınız: Şekil J)**

- Aleti **çalıştırmak** için açma/kapama şalterine **20** basın ve şalteri basılı tutun.

**Açıklama:** Güvenlik nedenleriyle açma/kapama şalteri **20** kilitlenmemeli, çalışma sırasında hep basılı tutulmalıdır.

Sadece kola **3** basılarak alet kolu aşağı indirilebilir.

- Bu nedenle **kesme** yapmak için ayrıca açma/kapama şalterini **20** çalıştırmak için kola **3** da basmalısınız.

**Kapama**

- Aleti **kapatmak** için açma/kapama şalterini **20** bırakın.

## Çalışırken dikkat edilecek hususlar

### Genel kesme talimatı

- **Tespit topuzunu 9 ve germe tutamağını 17 kesme işlemine başlamadan önce daima iyice sıkın.** Aksi takdirde testere bıçağı iş parçası içinde açılma yapabilir.
- **Bütün kesme işlerinde önce testere bıçağının hiçbir zaman dayama rayına, vidalı ışkenceye veya aletin diğer parçalarına temas etmediğinden emin olmalısınız. Eğer takılı ise yardımcı dayamaları çıkarın veya bunların konumunu ayarlayın.**

Testere bıçağını çarpma ve darbelere karşı koruyun. Testere bıçağına yandan baskı uygulamayın.

Eğilmiş veya bükülmüş iş parçalarını işlemeyin. İş parçasının her zaman dayama rayına dayanabilecek düz bir kenarı olmalıdır.

Uzun iş parçalarının boşlukta kalan uçları alttan beslenmeli veya desteklenmelidir.

### Kesme hattının işaretlenmesi (Bakınız: Şekil K)

Lazer ışını size testere bıçağının kesme hattını gösterir. Bu sayede iş parçasını, pandül hareketli koruyucu kapağı açmadan kesme işlemi için hassas biçimde konumlandırabilirsiniz.

- Bunun için lazer ışını şalterle **21** açın.
- İş parçası üzerindeki işaretinizi lazer hattının sağ kenarına göre doğrultun.

### Kullanıcının pozisyonu (Bakınız: Şekil L)

- **Elektrikli el aletinin önünde kesme hattı ile aynı çizgide durmayın ve daima testere bıçağının yan tarafında durun.** Bu yolla bedeninizi olası bir geri tepmeye karşı korumuş olursunuz.
- Ellerinizi, parmaklarınızı ve kollarınızı dönmekte olan testere bıçağından uzak tutun.
- Alet kolunun önünde kollarınızı çapraz hale getirmeyin.

## Müsaade edilen iş parçası ölçüleri

Maksimum iş parçası kalınlığı:

Gönye açısı		Yükseklik x Genişlik
Yatay	Dikey	
0°	0°	40 x 220 mm
45°	0°	40 x 150 mm
0°	45°	18 x 220 mm
45°	45°	18 x 150 mm

### Minimum iş parçaları

(= alet ekinde teslim edilen vidalı ışkence **16** ile testere bıçağının sağına veya soluna tespit edilebilen bütün iş parçaları):  
100 x 40 mm (uzunluk x genişlik)

**Maks. kesme derinliği (0°/0°):** 40 mm

### Çekme hareketi olmadan kesme (kısaltma) (Bakınız: Şekil M)

- Çekme hareketi olmadan kesme yapmak için (küçük iş parçaları) eğer sıkılmışsa tespit vidasını **26** gevşetin. Alet kolunu sonuna kadar dayama rayı **15** yönüne itin ve tespit vidasını **26** tekrar sıkın.
- İş parçasını ölçülerine uygun olarak sıkın.
- İsteddiğiniz gönye açısını ayarlayın.
- Elektrikli el aletini çalıştırın.
- Kola **3** bastırın ve alet kolunu tutamaktan **1** tutarak yavaşça aşağı indirin.
- İş parçasını düzgün itme kuvveti ile kesin.
- Elektrikli el aletini kapatın ve testere bıçağı tam olarak duruncaya kadar bekleyin.
- Alet kolunu yavaşça yukarı kaldırın.

### Çekme hareketiyle kesme

- Çekme donanımı **41** yardımı ile kesme işleri (geniş iş parçaları) için eğer sıkılı ise tespit vidasını **26** gevşetin.
- İş parçasını ölçülerine uygun olarak sıkın.
- İsteddiğiniz gönye açısını ayarlayın.
- Alet kolunu dayama rayından **15** testere bıçağı iş parçası önüne gelecek ölçüde çekin.
- Elektrikli el aletini çalıştırın.
- Kola **3** bastırın ve alet kolunu tutamaktan **1** tutarak yavaşça aşağı indirin.

## 188 | Türkçe

- Alet kolunu dayama rayı **15** yönüne bastırın ve iş parçasını düzgün bastırma kuvveti ile kesin.
- Elektrikli el aletini kapatın ve testere bıçağı tam olarak duruncaya kadar bekleyin.
- Alet kolunu yavaşça yukarı kaldırın.

### Derinlik mesnedinin ayarlanması (oluk kesme) (Bakınız: Şekil N)

Bir oluk kesmek istiyorsanız derinlik mesnedini ayarlamalısınız.

- Tutamaktan **1** tutarak alet kolunu istenen oluk derinliğine ulaşılacak ölçüde hareket ettirin.
- Derinlik mesnedini **18** saat hareket yönünde vida ucu gövde dayamağına **42** temas edecek ölçüde vidalayın.
- Alet kolunu yavaşça aşağı indirin.

### Besleme levhasının değiştirilmesi (Bakınız: Şekil O)

Kırmızı besleme levhası **11** elektrikli el aleti uzun süre kullanıldıktan sonra aşınabilir.

Bozulan besleme levhalarını değiştirin.

- Elektrikli el aletini çalışma konumuna getirin.
- Vidaları **43** bir filips tornavida ile sökün ve eski besleme levhasını alın.
- Yeni besleme levhasını yerleştirin ve bütün vidaları **43** tekrar vidalayın.

### Profil çıtalarnın işlenmesi

Profil çıtalarnı iki şekilde işleyebilirsiniz:

- Dayama rayına göre ayarlı

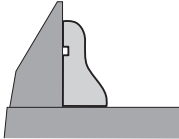

- Kesme masası üzerinde

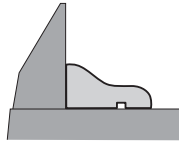

Ayrıca profil çıtarnın genişliğine bağlı olarak kesme işini çekme hareketiyle veya çekme hareketi olmadan yapabilirsiniz.

Kesme işine başlamadan önce her defasında ayarlanmış bulunan gönye açısını bir tahta parçasında deneyin.

### Nakliye (Bakınız: Şekil P)

Elektrikli el aletini nakletmeden önce şu işlemleri yapmalısınız:

- Elektrikli el aletini taşıma konumuna getirin.
- Kesme masası uzatmalarını **14** elektrikli el aletinin ön yuvalarına **28** takın.
- Elektrikli el aletine sabit olarak takılamayan bütün aksesuarı alın.
- Kullanılmayan testere bıçaklarını taşıırken mümkünse kapalı bir kap içine yerleştirin.
- Elektrikli el aletini taşıma tutamağından **24** tutarak taşıyın veya kesme masasının yanındaki girintilerden **27** tutun.

► Elektrikli el aletini naklederken daima nakliye donanımlarını kullanın ve hiçbir zaman koruyucu donanımları kullanmayın.

## Bakım ve servis

### Bakım ve temizlik

► Elektrikli el aletinin kendinde bir çalışma yapmadan önce her defasında fişi prizden çekin.

Dikkatli biçimde yürütölen üretim ve test yöntemlerine rağmen elektrikli el aleti arıza yapacak olursa, onarım Bosch elektrikli aletleri için yetkili bir serviste yapılmalıdır.

Bütün başvuru ve yedek parça siparişlerinizde mutlaka aletinizin tip etiketindeki 10 haneli ürün kodunu belirtiniz.

### Temizlik

İyi ve güvenli çalışabilmek için elektrikli el aletini ve havalandırma aralıklarını temiz tutun.

Pandöl hareketli koruyucu kapak her zaman serbest hareket edebilmeli ve kendiliğinden kapanmalıdır. Bu nedenle pandöl hareketli koruyucu kapağın çevresini her zaman temiz tutun.

Her çalışmadan sonra toz ve talaşı basınçlı hava veya fırçayla temizleyin.

Kayıcı makarayı **6** düzenli aralıklarla temizleyin.

### Aksesuar

#### Ahşap, levha malzeme, panel ve çıtalar için testere bıçakları

Testere bıçağı 190 x 30 mm, 40 Dişler . . . . .	2 609 256 821
Testere bıçağı 190 x 30 mm, 12 Dişler . . . . .	2 609 256 868
Testere bıçağı 190 x 30 mm, 24 Dişler . . . . .	2 608 640 615
Testere bıçağı 190 x 30 mm, 60 Dişler . . . . .	2 608 641 188

### Müşteri servisi ve müşteri danışmanlığı

Müşteri servisleri ürününüzün onarım ve bakımı ile yedek parçalarına ait sorularınızı yanıtlandırır. Demonte görünüşler ve yedek parçalara ait bilgileri şu adreste de bulabilirsiniz:

**[www.bosch-pt.com](http://www.bosch-pt.com)**

Bosch müşteri servisi timi satın alacağınız ürünün özellikleri, bu ürünün kullanımı ve ayar işlemleri hakkındaki sorularınız ile yedek parçalarına ait sorularınızı memnuniyetle yanıtlandırır.

### Türkçe

Bosch San. ve Tic. A.S.

Ahi Evran Cad. No:1 Kat:22

Polaris Plaza

80670 Maslak/Istanbul

Müşteri Danışmanı: +90 (0212) 335 06 66

Müşteri Servis Hattı: +90 (0212) 335 07 52

### Tasfiye

Elektrikli el aleti, aksesuar ve ambalaj malzemesi çevre dostu bir yöntemle tasfiye edilmek üzere tekrar kazanım merkezine gönderilmelidir.

Elektrikli el aletlerini evsel çöplerin içine atmayın!

#### Sadece AB üyesi ülkeler için:



Elektrikli el aletleri ve eski elektronik aletlere ilişkin 2002/96/AT sayılı Avrupa Birliği yönetmeliği ve bunların tek tek ülkelerin hukuklarına uyarlanması uyarınca, kullanım ömrünü tamamlamış

elektrikli el aletleri ayrı ayrı toplanmak ve çevre dostu bir yöntemle tasfiye edilmek üzere yeniden kazanım merkezlerine gönderilmek zorundadır.

**Değişiklik haklarımız saklıdır.**

## Wskazówki bezpieczeństwa

### Ogólne przepisy bezpieczeństwa dla elektronarzędzi

**⚠ UWAGA** Aby zabezpieczyć się przed porażeniem elektrycznym, niebezpieczeństwem skaleczenia się i groźbą pożaru podczas użytkowania elektronarzędzia należy stosować następujące podstawowe środki bezpieczeństwa.

**Przed przystąpieniem do użytkowania elektronarzędzia należy przeczytać wszystkie wskazówki; wskazówki bezpieczeństwa należy starannie przechowywać.**

Używane we wskazówkach bezpieczeństwa pojęcie „elektronarzędzie“ odnosi się do elektronarzędzi, zasilanych z sieci (z przewodem sieciowym) oraz do elektronarzędzi, zasilanych akumulatorami (bez przewodu sieciowego).

#### 1) Bezpieczeństwo miejsca pracy

**a) Stanowisko pracy należy utrzymywać w czystości i dobrze oświetlone.** Nieporządek w miejscu pracy lub nieoświetlona przestrzeń robocza mogą być przyczyną wypadków.

**b) Nie należy pracować tym elektronarzędziem w otoczeniu zagrożonym wybuchem, w którym znajdują się np. łatwopalne ciecze, gazy lub pyły.** Podczas pracy elektronarzędziem wytwarzają się iskry, które mogą spowodować zapłon.

**c) Podczas użytkowania urządzenia zwrócić uwagę na to, aby dzieci i inne osoby postronne znajdowały się w bezpiecznej odległości.** Odwrócenie uwagi może spowodować utratę kontroli nad narzędziem.

#### 2) Bezpieczeństwo elektryczne

**a) Wtyczka elektronarzędzia musi pasować do gniazda. Nie wolno zmieniać wtyczki w jakikolwiek sposób. Nie wolno używać wtyków adapterowych w przypadku elektronarzędzi z uzziemieniem ochronnym.** Niezmienione wtyczki i pasujące gniazda zmniejszają ryzyko porażenia prądem.

**b) Należy unikać kontaktu z uzziemionymi powierzchniami jak rury, grzejniki, piece i lodówki.** Ryzyko porażenia prądem jest większe, gdy ciało użytkownika jest uzziemione.

**c) Urządzenie należy zabezpieczyć przed deszczem i wilgocią.** Przedostanie się wody do elektronarzędzia podwyższa ryzyko porażenia prądem.

**d) Nigdy nie należy używać przewodu do innych czynności. Nigdy nie należy nosić elektronarzędzia, trzymając je za przewód, ani używać przewodu do zawieszania urządzenia; nie wolno też wyciągać wtyczki z gniazdka pociągając za przewód. Przewód należy chronić przed wysokimi temperaturami, należy go trzymać z dala od oleju, ostrych krawędzi lub ruchomych części urządzenia.**

Uszkodzone lub splątane przewody zwiększają ryzyko porażenia prądem.

**e) W przypadku pracy elektronarzędziem pod gołym niebem, należy używać przewodu przedłużającego, dostosowanego również do zastosowań zewnętrznych.** Użycie właściwego przedłużacza (dostosowanego do pracy na zewnątrz) zmniejsza ryzyko porażenia prądem.

**f) Jeżeli nie da się uniknąć zastosowania elektronarzędzia w wilgotnym otoczeniu, należy użyć wyłącznika ochronnego różnicowo-prądowego.** Zastosowanie wyłącznika ochronnego różnicowo-prądowego zmniejsza ryzyko porażenia prądem.

#### 3) Bezpieczeństwo osób

**a) Podczas pracy z elektronarzędziem należy zachować ostrożność, każdą czynność wykonywać uważnie i z rozwagą. Nie należy używać elektronarzędzia, gdy jest się zmęczonym lub będąc pod wpływem narkotyków, alkoholu lub lekarstw.** Moment nieuwagi przy użyciu elektronarzędzia może stać się przyczyną poważnych urazów ciała.

**b) Należy nosić osobiste wyposażenie ochronne i zawsze okulary ochronne.** Noszenie osobistego wyposażenia ochronnego – maski przeciwpyłowej, obuwia

z podeszwami przeciwpoślizgowymi, kasku ochronnego lub środków ochrony słuchu (w zależności od rodzaju i zastosowania elektronarzędzia) – zmniejsza ryzyko obrażeń ciała.

- c) Należy unikać niezamierzonego uruchomienia narzędzia. Przed włożeniem wtyczki do gniazdka i/lub podłączeniem do akumulatora, a także przed podniesieniem lub przeniesieniem elektronarzędzia, należy upewnić się, że elektronarzędzie jest wyłączone.** Trzymanie palca na wyłączniku podczas przenoszenia elektronarzędzia lub podłączenie do prądu włączonego narzędzia, może stać się przyczyną wypadków.
- d) Przed włączeniem elektronarzędzia, należy usunąć narzędzia nastawcze lub klucze.** Narzędzie lub klucz, znajdujący się w ruchomych częściach urządzenia mogą doprowadzić do obrażeń ciała.
- e) Należy unikać nienaturalnych pozycji przy pracy. Należy dbać o stabilną pozycję przy pracy i zachowanie równowagi.** W ten sposób możliwa będzie lepsza kontrola elektronarzędzia w nieprzewidywalnych sytuacjach.
- f) Należy nosić odpowiednie ubranie. Nie należy nosić luźnego ubrania ani biżuterii. Włosy, ubranie i rękawice należy trzymać z daleka od ruchomych części.** Luźne ubranie, biżuteria lub długie włosy mogą zostać wciągnięte przez ruchome części.
- g) Jeżeli istnieje możliwość zamontowania urządzeń odsysających i wychwytyjących pył, należy upewnić się, że są one podłączone i będą prawidłowo użyte.** Użycie urządzenia odsysającego pył może zmniejszyć zagrożenie pyłami.
- 4) Prawidłowa obsługa i eksploatacja elektronarzędzi**
- a) Nie należy przeciążać urządzenia. Do pracy używać należy elektronarzędzia, które są do tego przewidziane.** Odpowiednio dobranym elektronarzędziem pracuje się w danym zakresie wydajności lepiej i bezpieczniej.
- b) Nie należy używać elektronarzędzia, którego włącznik/wyłącznik jest uszkodzony.** Elektronarzędzie, którego nie można włączyć lub wyłączyć jest niebezpieczne i musi zostać naprawione.
- c) Przed regulacją urządzenia, wymianą osprzętu lub po zaprzestaniu pracy narzędziem, należy wyciągnąć wtyczkę z gniazda i/lub usunąć akumulator.** Ten środek ostrożności zapobiega niezamierzonemu włączeniu się elektronarzędzia.
- d) Nieużywane elektronarzędzia należy przechowywać w miejscu niedostępnym dla dzieci. Nie należy udostępniać narzędzia osobom, które go nie znają lub nie przeczytały niniejszych przepisów.** Używane przez niedoświadczonych osoby elektronarzędzia są niebezpieczne.
- e) Konieczna jest należyta konserwacja elektronarzędzia. Należy kontrolować, czy ruchome części urządzenia działają bez zarzutu i nie są zablokowane, czy części nie są pęknięte lub uszkodzone w taki sposób, który miałby wpływ na prawidłowe działanie elektronarzędzia. Uszkodzone części należy przed użyciem urządzenia oddać do naprawy.** Wiele wypadków spowodowanych jest przez niewłaściwą konserwację elektronarzędzi.
- f) Należy stale dbać o ostrość i czystość narzędzi tnących.** O wiele rzadziej dochodzi do zakleszczenia się narzędzia tnącego, jeżeli jest ono starannie utrzymane. Zadbane narzędzia łatwiej się też prowadzi.
- g) Elektronarzędzia, osprzęt, narzędzia pomocnicze itd. należy używać zgodnie z niniejszymi zaleceniami. Uwzględnić należy przy tym warunki i rodzaj wykonywanej pracy.** Niezgodne z przeznaczeniem użycie elektronarzędzia może doprowadzić do niebezpiecznych sytuacji.

## 5) Serwis

- a) Naprawę elektronarzędzia należy zlecić **jedynie wykwalifikowanemu fachowcowi i przy użyciu oryginalnych części zamiennych**. To gwarantuje, że bezpieczeństwo urządzenia zostanie zachowane.

### Wskazówki dotyczące bezpieczeństwa pracy ukośnicami do paneli

- ▶ **W zakres dostawy elektronarzędzia wchodzi tabliczka ostrzegawcza z napisem w języku niemieckim (na schemacie urządzenia znajdującym się na stronie graficznej oznaczona jest ona numerem 2). Zaleca się jeszcze przed wprowadzeniem urządzenia do eksploatacji zakleić niemiecki tekst tabliczki wchodząca w zakres dostawy etykieta w języku polskim.**

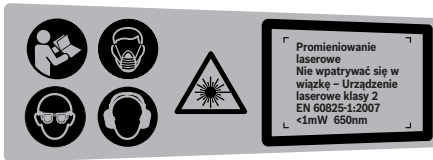

- ▶ **Należy dbać o czytelność tabliczek ostrzegawczych, znajdujących się na elektronarzędziu.**
- ▶ **Nie wolno w żadnym wypadku stawać na elektronarzędziu.** W przypadku przewrócenia się elektronarzędzia lub niezamierzonego kontaktu z tarczą pilarską może dojść do poważnych obrażeń.
- ▶ **Należy upewnić się, czy osłona funkcjonuje prawidłowo i czy może się swobodnie poruszać.** W żadnym wypadku nie wolno blokować osłony w położeniu otwartym.
- ▶ **Nie usuwać nigdy ścinów, wiórów itp. z obszaru pracy piły podczas gdy jest ona włączona.** Zawsze ustawić najpierw głowicę w pozycji spoczynku i wyłączyć elektronarzędzie.
- ▶ **Przed przyłożeniem elektronarzędzia do przedmiotu obrabianego należy je uruchomić.** W przeciwnym wypadku tarcza pilarska może zakleszczyć się w przedmiocie obrabianym i spowodować odrzut.
- ▶ **Uchwyty muszą być zawsze suche, czyste oraz nie zanieczyszczone olejem lub smarem.** Zatłuszczone, zanieczyszczone olejem uchwyty są śliskie i powodują utratę kontroli nad narzędziem.
- ▶ **Przed użyciem elektronarzędzia usunąć z płaszczyzny roboczej, oprócz przedmiotu obrabianego, wszystkie narzędzia nastawcze, wióry itp.** Małe kawałki drewna lub inne przedmioty, które zetkną się z obracającą się tarczą pilarską, mogą zostać odrzucone z dużą prędkością w kierunku osoby obsługującej.
- ▶ **Podłogę należy regularnie oczyszczać z wiórów drewnianych i resztek obrabianego materiału.** Istnieje niebezpieczeństwo poślizgnięcia się lub potknięcia.
- ▶ **Element obrabiany należy zawsze unieruchomić. Nie obrabiać przedmiotów, które są za małe aby je można było unieruchomić.** W innym wypadku odstęp między ręką obsługującą a obracającą się tarczą pilarską będzie za mały.
- ▶ **Elektronarzędzie należy stosować wyłącznie do materiałów, które zostały podane w rozdziale dotyczącym użytkowania zgodnego z przeznaczeniem.** W przeciwnym wypadku elektronarzędzie może ulec przeciążeniu.
- ▶ **W przypadku zakleszczenia się tarczy pilarskiej w materiale należy wyłączyć elektronarzędzie i mocno przytrzymać obrabiany przedmiot aż do całkowitego zatrzymania się tarczy. Aby uniknąć zjawiska odrzutu, obrabiany przedmiot można poruszyć dopiero po całkowitym zatrzymaniu się biegu tarczy.** Przed ponownym uruchomieniem elektronarzędzia należy skontrolować usunąć przyczynę zakleszczenia się tarczy.
- ▶ **Nie należy używać tępych lub uszkodzonych tarcz pilarskich.** Tarcze tnące z tępymi lub niewłaściwie ustawionymi zębami powodują – przez zbyt wąski rżaz – zwiększone tarcie, zaklinowanie się tarczy w materiale i odrzut.



- ▶ **Należy zawsze stosować tarcze pilarskie o właściwych rozmiarach zewnętrznych i o odpowiednim otworze mocowania tarczy (np. w kształcie gwiazdy lub okrągłym).** Tarcze tnące, które nie odpowiadają danemu typowi pilarki, nie zapewniają dokładnego ruchu obrotowego i prowadzą do utraty kontroli nad elektronarzędziem.
- ▶ **Nie używać tarcz pilarskich z wysokostopowej stali szybko tnącej HSS.** Tarcze z tej stali mogą łatwo się złamać.
- ▶ **Nie dotykać tarczy pilarskiej po zakończeniu cięcia, zanim tarcza się nie ochłodzi.** Tarcza rozgrzewa się bardzo podczas cięcia.
- ▶ **Nie używać nigdy narzędzia bez podkładki. Uszkodzoną podkładkę należy wymienić.** Podczas pracy z uszkodzoną podkładką istnieje niebezpieczeństwo zranienia tarczą.
- ▶ **Należy regularnie kontrolować przewód, a w razie jego uszkodzenia należy zlecić jego naprawę w autoryzowanym serwisie elektronarzędzi firmy Bosch. Uszkodzone przedłużacze należy wymienić na nowe.** Tylko w ten sposób zagwarantowane zostanie zachowanie bezpieczeństwa elektronarzędzia.
- ▶ **Nieużywane elektronarzędzie należy przechowywać w bezpiecznym miejscu. Miejsce przechowywania musi być suche i zamykane na klucz.** Tylko w ten sposób można zagwarantować, że elektronarzędzie nie zostanie uszkodzone lub że nie dostanie się w ręce niedoświadczonych osób.
- ▶ **Nie wolno kierować wiązki laserowej w stronę osób i zwierząt, nie wolno również samemu wpatrywać się w wiązkę.** Niniejsze elektronarzędzie emituje promieniowanie laserowe klasy 2 zgodnie z EN 60825-1. Można w ten sposób spowodować czyjeś oślepienie.
- ▶ **Nie zamieniać wbudowanego lasera na laser innego typu.** Laser nie pasujący do niniejszego elektronarzędzia może być źródłem zagrożenia dla osób.
- ▶ **Należy zabezpieczyć obrabiany przedmiot.** Zamocowanie obrabianego przedmiotu w urządzeniu mocującym lub imadle jest bezpieczniejsze niż trzymanie go w ręku.
- ▶ **Nie należy pozostawiać bez nadzoru narzędzia, zanim się ono całkowicie nie zatrzyma.** Poruszające się siłą inercji narzędzia robocze mogą spowodować obrażenia.
- ▶ **Nie wolno używać elektronarzędzia z uszkodzonym przewodem. Nie należy dotykać uszkodzonego przewodu; w przypadku uszkodzenia przewodu podczas pracy, należy wyciągnąć wtyczkę z gniazda.** Uszkodzone przewody podwyższają ryzyko porażenia prądem.

## Symbole

Następujące symbole mogą być ważne podczas użytkowania elektronarzędzia. Proszę zapamiętać te symbole i ich znaczenia. Właściwa interpretacja symboli ułatwi użytkownikowi lepsze i bezpieczniejsze użytkowanie urządzenia.

### Symbol

### Znaczenie



- ▶ **Należy stosować maskę przeciwpyłową.**

## Symbol

## Znaczenie



► **Należy stosować okulary ochronne.**



► **Należy stosować środki ochrony słuchu.** Wpływ hałasu może spowodować utratę słuchu.



► **Trzymać dłonie z dala od obszaru pracy piły podczas gdy jest ona włączona.** Zetknięcie się z obracającą się tarczą piły oznacza niebezpieczeństwo zranienia.



► **Nie wolno kierować wiązki laserowej w stronę osób i zwierząt, nie wolno również samemu wpatrywać się w wiązkę.** Niniejsze elektronarzędzie emituje promieniowanie laserowe klasy 2 zgodnie z EN 60825-1. Można w ten sposób spowodować czyjeś oślepienie.

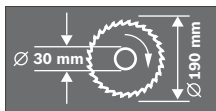

Należy zwrócić uwagę na wymiary tarczy pilarskiej. Średnica otworu musi pasować bez luzu do wrzeciona. Nie należy stosować adapterów, złączek lub zwęzek.



► **Niebezpieczna strefa! W miarę możliwości nie zbliżać do tej strefy rąk, palców czy ramion.**



Zabezpieczenie transportowe **29** ułatwia obchodzenie się z elektronarzędziem podczas jego transportu.

- Zabezpieczenie transportowe **29** całkowicie wciśnięte do wewnątrz: Zabezpieczanie elektronarzędzia (pozycja transportowa)
- Zabezpieczenie transportowe **29** całkowicie wysunięte na zewnątrz: Odbezpieczanie elektronarzędzia (pozycja pracy)



**Tylko dla państw należących do UE:**

Nie należy wyrzucać elektronarzędzi do odpadów domowych! Zgodnie z europejską wytyczną 2002/96/WE o starych, zużytych narzędziach elektrycznych i elektronicznych i jej stosowania w prawie krajowym, wyeliminowane, niezdatne do użycia elektronarzędzia należy zbierać osobno i doprowadzić do ponownego użytkowania zgodnego z zasadami ochrony środowiska.

## Opis funkcjonowania



**Należy przeczytać wszystkie wskazówki i przepisy.** Błędy w przestrzeganiu poniższych wskazówek mogą spowodować porażenie prądem, pożar i/lub ciężkie obrażenia ciała.

### Użycie zgodne z przeznaczeniem

Elektronarzędzie jest urządzeniem stacjonarnym, przeznaczonym do wzdłużnego i poprzecznego cięcia drewna po linii prostej. Możliwe jest przy tym cięcie pod kątem – w poziomie od  $-47^\circ$  do  $+47^\circ$ , w pionie od  $0^\circ$  do  $45^\circ$ .

Moc elektronarzędzia przewidziana jest do cięcia miękkiego i twardego drewna.

Elektronarzędzie nie jest przystosowane do cięcia aluminium innych metali nieżelaznych.

### Przedstawione graficznie komponenty

Numeracja przedstawionych graficznie komponentów odnosi się do rysunku elektronarzędzia na stronie graficznej.

- 1 Uchwyt
- 2 Tabliczka ostrzegawcza lasera
- 3 Dźwignia do odblokowania głowicy narzędzia
- 4 Osłona
- 5 Osłona wahlowa (dolna)
- 6 Rolka ślizgowa
- 7 Otwory montażu
- 8 Stół pilarski
- 9 Gałka nastawcza dla dowolnych kątów uciosu (poziom)
- 10 Zabezpieczenie przed wywróceniem się
- 11 Podkładka
- 12 Wskaźnik kąta cięcia (poziom)
- 13 Skala dla kątów uciosu (poziom)
- 14 Przedłużka stołu pilarskiego

- 15 Ogranicznik cięcia
- 16 Ścisk stolarski
- 17 Uchwyt mocujący dla dowolnych kątów uciosu (pion)
- 18 Ogranicznik głębokości
- 19 Worek na pył
- 20 Włacznik/wyłącznik
- 21 Przełącznik dla lasera (znakowanie linii cięcia)
- 22 Wyrzut wiórów
- 23 Otwory ścisku stolarskiego
- 24 Uchwyt transportowy
- 25 Klucz imbusowy (6 mm)
- 26 Śruba mocująca przyciągarki
- 27 Zagłębienia
- 28 Uchwyt do mocowania przedłużki stołu pilarskiego (na elektronarzędziu)
- 29 Zabezpieczenie transportowe
- 30 Blokada wrzeciona
- 31 Wnęka na baterie
- 32 Uchwyt do mocowania przedłużki stołu pilarskiego (na drugiej przedłużce)
- 33 Śruba z gniazdem 6-kt (6 mm) do zamocowania tarczy pilarskiej
- 34 Podkładka mocująca
- 35 Wewnętrzny kołnierz mocujący
- 36 Tarcza pilarska
- 37 Nakrętka motylkowa
- 38 Pręt gwintowany
- 39 Wskaźnik kąta cięcia (pion)
- 40 Skala dla kątów uciosu (pion)
- 41 Przyciągarka
- 42 Prowadnica ogranicznika głębokości
- 43 Śruby podkładki

**Osprzęt ukazany na rysunkach lub opisany w instrukcji użytkowania nie wchodzi w standardowy zakres dostawy. Kompletny asortyment osprzętu można znaleźć w naszym katalogu osprzętu.**

**Dane techniczne**

Piła do cięcia paneli		PCM 7 S
Numer katalogowy		3 603 M01 3..
Moc znamionowa	W	1200
Prędkość obrotowa bez obciążenia	min <sup>-1</sup>	4800
Typ lasera	nm	650
	mW	< 1
Klasa lasera		2
Ciążar odpowiednio do EPTA-Procedure 01/2003	kg	11,8
Klasa ochrony		□/II

Dopuszczalne rozmiary przedmiotu przeznaczonego do obróbki (maks./min.) sprawdź na stronie 201.

Dane aktualne są dla napięcia znamionowego [U] 230 V. Przy napięciach odbiegających od powyższego i w przypadku modeli specyficznych dla danego kraju dane te mogą się różnić.

Należy zwracać uwagę na numer katalogowy na tabliczce znamionowej nabytego elektronarzędzia. Nazwy handlowe poszczególnych elektronarzędzi mogą się różnić.

**Wymiary odpowiednich tarcz pilarskich**

Średnica tarczy pilarskiej	mm	190
Grubość tarczy	mm	1,4–2,5
Średnica otworu	mm	30

**Informacja na temat hałasu i wibracji**

Wartości pomiarowe hałasu określono zgodnie z normą EN 61029.

Określony wg skali A poziom hałasu emitowanego przez urządzenie wynosi standardowo: poziom ciśnienia akustycznego 94 dB(A); poziom mocy akustycznej 107 dB(A). Niepewność pomiaru K=3 dB.

**Stosować środki ochrony słuchu!**

Wartości łączne drgań (suma wektorowa dla trzech składowych kierunkowych) wyznaczone zgodnie z normą EN 61029 wynoszą: wartość emisji drgań  $a_h < 2,5 \text{ m/s}^2$ , błąd pomiaru  $K = 1,5 \text{ m/s}^2$ .

Podany w niniejszej instrukcji poziom drgań pomierzony został zgodnie z określoną przez normę EN 61029 procedurą pomiarową i może zostać użyty do porównywania elektronarzędzi. Można go też użyć do wstępnej oceny ekspozycji na drgania.

Podany poziom drgań jest reprezentatywny dla podstawowych zastosowań elektronarzędzia. Jeżeli elektronarzędzie użyte zostanie do innych zastosowań lub z innymi narzędziami roboczymi, a także jeśli nie będzie wystarczająco konserwowane, poziom drgań może odbiegać od podanego. Podane powyżej przyczyny mogą spowodować podwyższenie ekspozycji na drgania podczas całego czasu pracy.

Aby dokładnie ocenić ekspozycję na drgania, trzeba wziąć pod uwagę także okresy, gdy urządzenie jest wyłączone, lub gdy jest wprawdzie włączone, ale nie jest używane do pracy. W ten sposób łączna (obliczana na pełny wymiar czasu pracy) ekspozycja na drgania może okazać się znacznie niższa.

Należy wprowadzić dodatkowe środki bezpieczeństwa, mające na celu ochronę operatora przed skutkami ekspozycji na drgania, np.: konserwacja elektronarzędzia i narzędzi roboczych, zabezpieczenie odpowiedniej temperatury rąk, ustalenie kolejności operacji roboczych.

**Deklaracja zgodności CE**

Oświadczamy z pełną odpowiedzialnością, że produkt, przedstawiony w „Dane techniczne”, odpowiada wymaganiom następujących norm i dokumentów normatywnych:

EN 61029, EN 60825-1 – zgodnie z wymaganiami dyrektyw: 2004/108/EU, 2006/42/EU.

Dokumentacja techniczna:

Robert Bosch GmbH, Dept. PT/ESC,  
D-70745 Leinfelden-Echterdingen

Dr. Egbert Schneider Senior Vice President Engineering  
Dr. Eckerhard Strötgen Head of Product Certification

*ppa. [Signature] i.v. [Signature]*

Robert Bosch GmbH, Power Tools Division  
D-70745 Leinfelden-Echterdingen  
Leinfelden, 22.07.2010

## Montaż

- ▶ **Należy unikać niezamierzonego uruchomienia narzędzia. Podczas montażu oraz podczas innych prac przy elektronarzędziu wtyczka urządzenia nie może być podłączona do zasilania.**

### Zakres dostawy



Proszę zwrócić uwagę na rysunki przedstawiające wszystkie elementy wchodzące w zestaw, znajdujące się na początku instrukcji obsługi.

Przed pierwszym uruchomieniem elektronarzędzia sprawdzić, czy wszystkie niżej wymienione części zostały dostarczone:

- Piła do cięcia paneli z wstępnie zamontowaną tarczą pilarską
- Worek na pył **19**
- Przedłużka stołu pilarskiego **14** (2x)
- Ścisk stolarski **16**
- Klucz imbusowy **25**
- Baterie (2x, wielkość LR03, 1,5 V)

**Wskazówka:** Skontrolować elektronarzędzie pod kątem ewentualnych uszkodzeń. Przed dalszym użytkowaniem elektronarzędzie sprawdzić dokładnie systemy kontrolne i zabezpieczające lub lekko uszkodzone części pod kątem ich bezbłędnego i zgodnego z przeznaczeniem funkcjonowania. Sprawdzić, czy ruchome części funkcjonują bezbłędnie i czy się nie zakleszczają oraz czy któreś części nie są uszkodzone. Wszystkie części muszą być prawidłowo zamontowane oraz spełniać wszystkie warunki niezbędne do bezbłędnego funkcjonowania.

Naprawę lub wymianę uszkodzonych systemów kontrolnych i zabezpieczających oraz uszkodzonych części należy zlecić autoryzowanej jednostce serwisowej.

### Narzędzia potrzebne do montażu, a nie wchodzące w zakres dostawy:

- Wkrętak krzyżowy

### Montaż pojedynczych elementów

- Ostrożnie rozpakować dostarczone elementy.
- Usunąć całe opakowanie z elektronarzędzia i dostarczonego wraz z nim osprzętu.
- Podczas montażu elementów urządzenia należy wziąć pod uwagę, że elektronarzędzie znajduje się w położeniu transportowym.

### Wkładanie baterii (zob. rys. A)

- Otworzyć wnękę na baterie **31**.
- Włożyć załączone w dostawie baterie, zachowując przy tym prawidłową biegunowość.
- Zamknąć wnękę na baterie.

### Montaż przedłużek stołu pilarskiego (zob. rys. B)

Przedłużki stołu pilarskiego **14** można zamocować zarówno z lewej czy z prawej strony, jak i z przodu elektronarzędzia.

Elastyczny system mocowania umożliwia różne sposoby przedłużania stołu (zob. rys. H).

- Przedłużkę stołu **14** należy włożyć – w zależności od potrzeby – do uchwytów **28** przy elektronarzędziu lub do uchwytów **32** na drugiej przedłużce.

### Montaż stacjonarny lub ustawienie bez montażu

- ▶ **Dla zagwarantowania bezpiecznej obsługi, należy przed użyciem przymocować elektronarzędzie do równej i stabilnej powierzchni pracy (np. ławy roboczej).**

### Montaż na płaszczyźnie roboczej (zob. rys. D1)

- Pałak stabilizujący **10** należy odchylić do tyłu lub do zewnątrz – w taki sposób, aby elektronarzędzie stało prosto na powierzchni roboczej.
- Przymocować elektronarzędzie odpowiednimi śrubami do płaszczyzny roboczej. Otwory na śruby **7**.

### Montaż na stole roboczym firmy Bosch (zob. rys. D2)

Dzięki stopkom przestawianym na wysokość stoły robocze wyprodukowane przez firmę Bosch (z.B. PTA 2400) zapewniają pewne zamocowanie elektronarzędzia na każdym podłożu. Błaty stołu zapewniają optymalne podparcie dłuższych elementów.

**Wskazówka:** W tym wypadku do podparcia dłuższych elementów przeznaczonych do obróbki należy użyć tylko specjalnie do tego celu przeznaczone błaty stołu, a nie przedłużki **14** elektronarzędzia.

- ▶ **Zapoznać się ze wszystkimi instrukcjami oraz wskazówkami bezpieczeństwa dołączonymi do stołu.** Błędy w przestrzeganiu tych wskazówek i instrukcji mogą spowodować porażenie prądem, pożar i/lub ciężkie obrażenia ciała.
- ▶ **Zmontować prawidłowo stół przed zamontowaniem do niego elektronarzędzia.** Bezbłędne zmontowanie stołu zapobiega jego zawaleniu się.
  - Zamocować elektronarzędzie na stole roboczym w pozycji transportowej.

### Odsysanie pyłów/wiórów

Pyły niektórych materiałów, na przykład powłok malarskich z zawartością ołowiu, niektórych gatunków drewna, minerałów lub niektórych rodzajów metalu, mogą stanowić zagrożenie dla zdrowia. Bezpośredni kontakt fizyczny z pyłami lub przedostanie się ich do płuc może wywołać reakcje alergiczne i/lub choroby układu oddechowego operatora lub osób znajdujących się w pobliżu.

Niektóre rodzaje pyłów, np. dębiny lub buczyny uważane są za rakotwórcze, szczególnie w połączeniu z substancjami do obróbki drewna (chromiany, impregnaty do drewna). Materiały, zawierające azbest mogą być obrabiane jedynie przez odpowiednio przeszkolony personel.

- Należy zawsze stosować odsysanie pyłu.
- Należy zawsze dbać o dobrą wentylację stanowiska pracy.
- Zaleca się noszenie maski przeciwpyłowej z pochłaniaczem klasy P2.

Należy stosować się do aktualnie obowiązujących w danym kraju przepisów, regulujących zasady obchodzenia się z materiałami przeznaczonymi do obróbki.

System odsysania pyłu i wiórów może się zablokować pyłem, wiórami lub kawałkami obrabianego materiału.

- Wyłączyć elektronarzędzie i wyjąć wtyczkę sieciową z gniazda.
- Odczekać, aby tarcza pilarska całkowicie się zatrzymała.
- Znaleźć przyczynę blokady i usunąć ją.

### Odsysanie do worka (zob. rys. C)

- Nałożyć worek na pył **19** na wyrzutnik wiórów **22**.

Podczas piłowania worek na pył nie może się zetknąć z ruchomymi częściami urządzenia.

Opóźniać regularnie worek na pył.

### Odsysanie zewnętrzne

Do wyrzutu wiórów **22** można też podłączyć rurę odkurzacza (Ø 36 mm).

Odkurzacze musi być dostosowany do rodzaju obrabianego materiału.

Do odsysania szczególnie niebezpiecznych dla zdrowia pyłów rakotwórczych należy używać odkurzacza specjalnego.

### Wymiana narzędzi (zob. rys. E1–E4)

- ▶ **Przed wszystkimi pracami przy elektronarzędziu należy wyciągnąć wtyczkę z gniazda.**
- ▶ **Podczas montażu tarczy pilarskiej używać rękawic ochronnych.** Przy kontakcie z tarczą pilarską istnieje niebezpieczeństwo zranienia.

Stosować należy wyłącznie tarcze, których maksymalnie dopuszczalna prędkość wyższa jest od prędkości obrotowej elektronarzędzia bez obciążenia.

Stosować należy wyłącznie tarcze tnące, których parametry są zgodne z podanymi w niniejszej instrukcji obsługi utorce i zostały przetestowane zgodnie z wymaganiami normy EN 847-1 i odpowiednio oznakowane.

Stosować należy wyłącznie tarcze, które zostały polecane przez producenta elektronarzędzia i które są dostosowane do rodzaju materiału, przeznaczonego do obróbki.

#### Demontaż tarczy pilarskiej

- Ustawić elektronarzędzie w pozycji roboczej.
- Wykręcać śrubę z gniazdem 6-kątnym **33** za pomocą dołączonego do zestawu klucza imbusowego **25** wciskając jednocześnie blokadę wrzeciona **30** aż ulegnie ona zablokowaniu.
- Trzymając blokadę wrzeciona **30** wciśniętą, wykręcić śrubę **33** w kierunku zgodnym z ruchem wskazówek zegara (gwint lewy!).
- Zdjąć kołnierz mocujący **34**.
- Wcisnąć dźwignię **3** i odchylić osłonę wahliwą **5** całkowicie do tyłu.
- Przytrzymać osłonę w tej pozycji i wyjąć tarczę pilarską **36**.
- Przesunąć osłonę powoli ku dołowi.

#### Montaż tarczy pilarskiej

W razie potrzeby oczyścić przed montażem wszystkie części, które mają być zamontowane.

- Wcisnąć dźwignię **3**, odchylić osłonę wahliwą **5** całkowicie do tyłu i przytrzymać ją w tej pozycji.
- Nałożyć nową tarczę pilarską na wewnętrzny kołnierz mocujący **35**.

► **Podczas montażu należy zwrócić uwagę na to, by kierunek cięcia zębów (kierunek strzałki na tarczy pilarskiej) zgadzał się z kierunkiem strzałki na osłonie!**

- Przesunąć osłonę powoli ku dołowi.
- Nałożyć kołnierz mocujący **34** i śrubę **33**. Wcisnąć blokadę wrzeciona **30**, tak aby zaskoczyła ona w zapadce, a następnie dokręcić śrubę, obracając ją w kierunku przeciwnym do ruchu wskazówek zegara.

## Praca

► **Przed wszystkimi pracami przy elektronarzędziu należy wyciągnąć wtyczkę z gniazda.**

#### Zabezpieczenie transportowe (zob. rys. F)

Zabezpieczenie transportowe **29** ułatwia obchodzenie się z elektronarzędziem podczas jego transportu.

#### Odbezpieczenie elektronarzędzia (pozycja pracy)

- Przesunąć głowicę narzędzia, trzymając za uchwyt **1** lekko do dołu, aby odciążyć zabezpieczenie transportowe **29**.
- Wysunąć zabezpieczenie transportowe **29** w całości na zewnątrz.
- Przesunąć powoli głowicę do góry.

#### Zabezpieczanie elektronarzędzia (pozycja transportowa)

- Jeżeli śruba mocująca **26** jest zaciągnięta, należy ją zwolnić. Przesunąć głowicę elektronarzędzia całkowicie do przodu i ponownie mocno dokręcić śrubę mocującą.
- Przemieścić ogranicznik głębokości **18** całkowicie do góry. (zob. „Regulacja ogranicznika głębokości“, str. 202)
- Aby zablokować stół pilarski **8**, należy dokręcić gałkę nastawczą **9**.
- Wcisnąć dźwignię **3**, odchylając równocześnie do dołu głowicę elektronarzędzia przy uchwycie **1** tak, aby zabezpieczenie transportowe **29** dało się wcisnąć całkowicie do tyłu.

Głowica elektronarzędzia została zablokowana i przygotowana do transportu.

#### Unieruchamianie przedmiotu obrabianego (zob. rys. G)

Aby zagwarantować optymalne bezpieczeństwo pracy, należy zawsze unieruchomić przedmiot obrabiany.

Nie obrabiać przedmiotów, które są za małe, aby można było je unieruchomić.

- Docisnąć mocno przedmiot obrabiany do ogranicznika cięcia **15**.
- Włożyć dołączony do zestawu ścisk stolarski **16** do jednego z przeznaczonych dla niego otworu **23**.
- Poluzować nakrętkę motylkową **37**, dopasować ścisk stolarski do przedmiotu obrabianego a następnie dokręcić nakrętkę motylkową.
- Unieruchomić przedmiot obrabiany obracając pręt gwintowanym **38**.

#### Zwalnianie elementu obrabianego

- Aby zwolnić zacisk, należy przekręcić pręt gwintowany **38** w kierunku przeciwnym do ruchu wskazówek zegara.

#### Przedłużanie stołu pilarskiego (zob. rys. H)

Długie przedmioty obrabiane muszą być podparte na całej swej długości.

Elastyczny system mocowania przedłużeń stołu umożliwia różne sposoby przedłużania stołu (zob. rys. **14**).

- Przedłużkę stołu **14** należy włożyć – w zależności od potrzeby – do uchwytów **28** przy elektronarzędziu lub do uchwytów **32** na drugiej przedłużce.

#### Ustawianie kąta uciosu

- ▶ **Podczas ustawiania kąta cięcia nie wolno w żadnym wypadku uruchamiać włącznika/wyłącznika **20**.** Jeżeli w ten sposób dojdzie do niezamierzonego uruchomienia się elektronarzędzia, istnieje niebezpieczeństwo skaleczenia.

#### Ustawianie kątów uciosu

Kąt uciosu w poziomie może zostać ustawiony w zakresie od 47° (lewa strona) do 47° (prawa strona).

- Poluzować gałkę nastawczą **9**, jeżeli była dokręcona.
- Przytrzymując za gałkę mocującą, obrócić stół pilarski **8**, w lewo lub w prawo na tyle, by wskaźnik **12** wskazywał pożądany kąt cięcia.
- Dokręcić na powrót gałkę nastawczą **9**.

**Aby szybko i precyzyjnie nastawiać często ustawiane kąty cięcia** stół pilarski **8** zaskakuje w przypadku następujących standardowych kątów:

-45° / -30° / -22,5° / -15° /  
0° / 15° / 22,5° / 30° / 45°

#### Ustawianie pionowych kątów uciosu (zob. rys. I)

Pionowy kąt uciosu może zostać ustawiony w zakresie od 0° do 45°.

- Poluzować uchwyt mocujący **17**.
- Przesunąć głowicę, trzymając za uchwyt **1** aż wskaźnik kąta cięcia **39** pokaże żądany kąt cięcia.
- Przytrzymując głowicę w tej pozycji, dokręcić uchwyt mocujący **17**.

#### Do szybkiego i precyzyjnego ustawiania standardowych kątów cięcia 0° i 45°

umieszczono na obudowie odboje końcowe.

- Poluzować uchwyt mocujący **17**.
- W tym celu przesunąć głowicę, trzymając za uchwyt **1**, aż do oporu w prawo (0°) lub do oporu w lewo (45°).
- Dokręcić uchwyt mocujący **17**.

#### Uruchamianie

- ▶ **Należy zwrócić uwagę na napięcie sieci! Napięcie źródła prądu musi zgadzać się z danymi na tabliczce znamionowej elektronarzędzia. Elektronarzędzia przeznaczone do pracy pod napięciem 230 V można przyłączyć również do sieci 220 V.**

#### Uruchomienie (zob. rys. J)

- W celu **uruchomienia** elektronarzędzia, należy wcisnąć włącznik/wyłącznik **20** i przytrzymać go w tej pozycji.

**Wskazówka:** Ze względów bezpieczeństwa włącznik/wyłącznik **20** nie może zostać zablokowany do pracy ciągłej. Przez cały czas obróbki musi być wciśnięty przez obsługującego.

Głowicę elektronarzędzia można spuścić dopiero po naciśnięciu na dźwignię **3**.



- Aby rozpocząć **przecinanie** należy dlatego dodatkowo, oprócz uruchomienia włącznika/wyłącznika **20**, wcisnąć jeszcze dźwignię **3**.

#### Wyłączenie

- W celu **wyłączenia** należy puścić włącznik/wyłącznik **20**.

### Wskazówki dotyczące pracy

#### Ogólne wskazówki dotyczące piłowania

- ▶ **Przed przystąpieniem do przecinania należy mocno dokręcić gałkę 9 i uchwyt mocujący 17.** W przeciwnym wypadku obrabiany materiał może się przechylić.
- ▶ **Podczas każdego cięcia upewnij się najpierw, czy tarcza pilarska nie styka się z ogranicznikiem cięcia, ściskami stolarskimi czy też z innymi częściami urządzenia. Usunąć ewentualnie zamocowane pomocnicze ograniczniki lub odpowiednio je dopasować.**

Tarcze tnące należy chronić przed upadkiem i udarami. Nie należy poddawać tarcz działaniu sił bocznych.

Nie piłować skrzywionych przedmiotów. Przedmiot obrabiany musi równo przylegać do ogranicznika cięcia.

Długie przedmioty obrabiane muszą być podparte na całej swej długości.

#### Oznakowanie linii cięcia (zob. rys. K)

Wiązka laserowa wskazuje linię cięcia tarczą pilarskiej. W ten sposób można dokładnie ustawić przedmiot obrabiany bez potrzeby otwierania osłony.

- Włączyć w tym celu wiązkę laserową przyciskiem **21**.
- Zaznaczyć linię cięcia w przedmiocie obrabianym z prawej strony wiązki laserowej.

#### Pozycja operatora (zob. rys. L)

- ▶ **Nie należy ustawiać się w jednej linii z tarczą z przodu elektronarzędzia. Należy stawać zawsze w pozycji lekko przesuniętej w bok.** W ten sposób ciało jest poza zasięgiem ewentualnego odrzutu.
- Zachować bezpieczną odległość rąk, palców i ramion od obracającej się tarczy pilarskiej.
- Nie krzyżować ramion przed głowicą urządzenia.

#### Dopuszczalne rozmiary przedmiotu przeznaczony do obróbki

Maksymalna wielkość materiału:

Kąt uciosu		Wysokość x szerokość
poziom	pion	
0°	0°	40 x 220 mm
45°	0°	40 x 150 mm
0°	45°	18 x 220 mm
45°	45°	18 x 150 mm

#### Minimalna wielkość materiału:

(= wszystkie elementy, które mogą zostać przymocowane za pomocą załączonego w dostawie ścisku stolarskiego **16** z lewej lub prawej strony tarczy pilarskiej):  
100 x 40 mm (wysokość x szerokość)

**maks. głębokość cięcia (0°/0°):** 40 mm

#### Cięcie bez ciągnięcia (przycinanie) (zob. rys. M)

- W celu cięcia bez posuwu (małe przedmioty) poluzować śrubę mocującą **26**, jeżeli była dokręcona. Przesunąć głowicę do oporu w kierunku ogranicznika cięcia **15** i dokręcić ponownie śrubę **26**.
- Unieruchomić przedmiot obrabiany uwzględniając jego wymiary.
- Ustawić żądany kąt cięcia.
- Włączyć elektronarzędzie.
- Wcisnąć dźwignię **3** i wolno poprowadzić do dołu głowicę elektronarzędzia, pociągając za uchwyt **1**.
- Przepiłować przedmiot obrabiany z równomiernym posuwem.

- Wyłączyć elektronarzędzie i odczekać aż tarcza pilarska zatrzyma się całkowicie.
- Przesunąć głowicę powoli do góry.

### Cięcie z ciągnięciem

- W celu cięcia z pomocą przyciągarki **41** (szerokie przedmioty obrabiane) poluzować śrubę mocującą **26**, jeżeli była dokręcona.
- Unieruchomić przedmiot obrabiany uwzględniając jego wymiary.
- Ustawić żądany kąt cięcia.
- Odciągnąć głowicę na taką odległość od ogranicznika cięcia **15**, aż tarcza pilarska znajdzie się przed przedmiotem obrabianym.
- Włączyć elektronarzędzie.
- Wcisnąć dźwignię **3** i wolno poprowadzić do dołu głowicę elektronarzędzia, pociągając za uchwyt **1**.
- Przycisnąć głowicę w kierunku ogranicznika cięcia **15** i przepiłować przedmiot obrabiany z równomiernym posuwem.
- Wyłączyć elektronarzędzie i odczekać aż tarcza pilarska zatrzyma się całkowicie.
- Przesunąć głowicę powoli do góry.

### Regulacja ogranicznika głębokości (wcinanie rowków) (zob. rys. N)

W celu piłowania rowków należy przestawić ogranicznik głębokości.

- Odchylić głowicę elektronarzędzia przy uchwycie **1** do pozycji, przy której osiągnięta zostaje pożądana głębokość rowka.
- Wkręcić ogranicznik głębokości **18** w kierunku zgodnym z ruchem wskazówek zegara tak, aby koniec wkrętu dotykał prowadnicy **42**.
- Przesunąć powoli głowicę do góry.

### Wymiana podkładki (zob. rys. O)

Czerwona podkładka **11** może zużyć się po dłuższym użytkowaniu elektronarzędzia.

Należy wymienić uszkodzone podkładki.

- Ustawić elektronarzędzie w pozycji roboczej.
- Wykręcić śruby **43** za pomocą wkrętaka krzyżowego i wyjąć zużyłą podkładkę.
- Nałożyć nową podkładkę i dokręcić wszystkie śruby **43**.

### Obróbka listew profilowanych

Listwy profilowe można ciąć w dwojaki sposób:

- pionowo przy ograniczniku cięcia

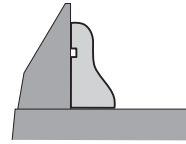

- ułożone płasko na stole pilarskim

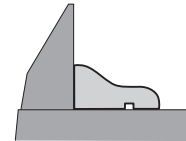

Ponadto, w zależności od szerokości listwy profilowej, można wykonywać cięcia z posuwem lub bez posuwu.

Wypróbować zawsze ustawiony kąt cięcia najpierw na resztkie listwy.

### Transport (zob. rys. P)

Przed transportem elektronarzędzia należy wykonać następujące kroki:

- Ustawić elektronarzędzie w pozycji transportowej.
- Wstawić przedłużki stołu **14** do przednich uchwytów **28** elektronarzędzia.
- Należy zdjąć wszystkie elementy osprzętu, których nie można stabilnie przymocować do elektronarzędzia.

Przed przystąpieniem do transportu należy nieużyte tarcze pilarskie w razie możliwości umieścić w zamykanym pojemniku.

- Przenosić elektronarzędzie trzymając za uchwyt transportowy **24** lub umieszczając palce w zagłębieniach **27** z boku stołu pilarskiego.

► **Podczas transportu elektronarzędzia należy używać wyłącznie urządzeń transportowych, nigdy nie wolno używać w tym celu urządzeń zabezpieczających.**

## Konserwacja i serwis

### Konserwacja i czyszczenie

- ▶ **Przed wszystkimi pracami przy elektro-narzędziu należy wyciągnąć wtyczkę z gniazda.**

Jeśli urządzenie, mimo dokładnej i wszechstronnej kontroli produkcyjnej ulegnie kiedykolwiek awarii, naprawę powinien przeprowadzić autoryzowany serwis elektronarzędzi firmy Bosch.

Przy wszystkich zgłoszeniach oraz zamówieniach części zamiennych konieczne jest podanie 10-cyfrowego numeru katalogowego elektronarzędzia zgodnie z danymi na tabliczce znamionowej.

### Czyszczenie

Utrzymywanie urządzenia i szczelin wentylacyjnych w czystości gwarantuje prawidłową i bezpieczną pracę.

Ostona wahliwa musi zawsze mieć możliwość swobodnego poruszania się i samoczynnego zamykania. Dlatego też należy zawsze utrzymywać zakres jej ruchu w czystości.

Pył i wióry należy usuwać po każdym użyciu, przedmuchiując sprężonym powietrzem lub za pomocą pędzelka.

Należy regularnie czyścić rolkę ślizgową 6.

### Osprzęt

#### Tarcze pilarskie do drewna i płyt, do paneli i listew

Tarcza pilarska 190 x 30 mm, 40 zębów . . . . .	2 609 256 821
Tarcza pilarska 190 x 30 mm, 12 zębów . . . . .	2 609 256 868
Tarcza pilarska 190 x 30 mm, 24 zębów . . . . .	2 608 640 615
Tarcza pilarska 190 x 30 mm, 60 zębów . . . . .	2 608 641 188

### Obsługa klienta oraz doradztwo techniczne

Ze wszystkimi pytaniami, dotyczącymi naprawy i konserwacji nabytego produktu oraz dostępu do części zamiennych prosimy zwracać się do punktów obsługi klienta. Rysunki techniczne oraz informacje o częściach zamiennych można znaleźć pod adresem:

**www.bosch-pt.com**

Zespół doradztwa technicznego firmy Bosch służy pomocą w razie pytań związanych z zakupem produktu, jego zastosowaniem oraz regulacją urządzeń i osprzętu.

### Polska

Robert Bosch Sp. z o.o.  
Serwis Elektronarzędzi  
Ul. Szyszkowa 35/37  
02-285 Warszawa  
Tel.: +48 (022) 715 44 60  
Faks: +48 (022) 715 44 41  
E-Mail: bsc@pl.bosch.com  
Infolinia Działu Elektronarzędzi:  
+48 (801) 100 900  
(w cenie połączenia lokalnego)  
E-Mail: elektronarzedzia.info@pl.bosch.com  
www.bosch.pl

### Usuwanie odpadów

Elektronarzędzia, osprzęt i opakowanie należy poddać utylizacji zgodnie z obowiązującymi zasadami ochrony środowiska.

Nie wolno wyrzucać elektronarzędzi do odpadów z gospodarstwa domowego!

#### Tylko dla państw należących do UE:



Zgodnie z europejską wytyczną 2002/96/WE o starych, zużytych narzędziach elektrycznych i elektronicznych i jej stosowania w prawie krajowym, wyeliminowane, niezdadne do użycia elektronarzędzia należy zbierać osobno i doprowadzić do ponownego użytkowania zgodnego z zasadami ochrony środowiska.

**Zastrzega się prawo dokonywania zmian.**

## Bezpečnostní upozornění

### Všeobecná varovná upozornění pro elektronářadí

**⚠ POZOR** Při používání elektronářadí je třeba dbát kvůli ochraně před zásahem elektrickým proudem, před nebezpečím zranění a požáru následujících zásadních bezpečnostních opatření.

**Čtete všechna tato upozornění dříve, než toto elektronářadí použijete, a bezpečnostní upozornění dobře uschovejte.**

V bezpečnostních upozorněních použitý pojem „elektronářadí“ se vztahuje na elektronářadí provozované na el. síti (se síťovým kabelem) a na elektronářadí provozované na akumulátoru (bez síťového kabelu).

#### 1) Bezpečnost pracovního místa

- a) **Udržujte Vaše pracovní místo čisté a dobře osvětlené.** Nepořádek nebo neosvětlené pracovní oblasti mohou vést k úrazům.
- b) **S elektronářadím nepracujte v prostředí ohroženém explozí, kde se nacházejí hořlavé kapaliny, plyny nebo prach.** Elektronářadí vytváří jiskry, které mohou prach nebo páry zapálit.
- c) **Děti a jiné osoby udržujte při použití elektronářadí daleko od Vašeho pracovního místa.** Při rozptýlení můžete ztratit kontrolu nad strojem.

#### 2) Elektrická bezpečnost

- a) **Přípojovací zástrčka elektronářadí musí lícovat se zásuvkou. Zástrčka nesmí být žádným způsobem upravena. Společně s elektronářadím s ochranným uzemněním nepoužívejte žádné adaptérové zástrčky.** Neupravené zástrčky a vhodné zásuvky snižují riziko zásahu elektrickým proudem.
- b) **Zabraňte kontaktu těla s uzemněnými povrchy, jako např. potrubí, topení, sporáky a chladničky.** Je-li Vaše tělo uzemněno, existuje zvýšené riziko zásahu elektrickým proudem.

#### c) **Chraňte stroj před deštěm a vlhkem.**

Vniknutí vody do elektronářadí zvyšuje nebezpečí zásahu elektrickým proudem.

#### d) **Dbejte na účel kabelu, nepoužívejte jej k nošení či zavěšení elektronářadí nebo k vytažení zástrčky ze zásuvky. Udržujte kabel daleko od tepla, oleje, ostrých hran nebo pohyblivých dílů stroje.**

Poškozené nebo spletené kabely zvyšují riziko zásahu elektrickým proudem.

#### e) **Pokud pracujete s elektronářadím venku, použijte pouze takové prodlužovací kabely, které jsou způsobilé i pro venkovní použití.** Použití prodlužovacího kabelu, jež je vhodný pro použití venku, snižuje riziko zásahu elektrickým proudem.

#### f) **Pokud se nelze vyhnout provozu elektronářadí ve vlhkém prostředí, použijte proudový chránič.** Nasazení proudového chrániče snižuje riziko zásahu elektrickým proudem.

#### 3) Bezpečnost osob

- a) **Buďte pozorní, dávejte pozor na to, co děláte a přistupujte k práci s elektronářadím rozumně. Nepoužívejte žádné elektronářadí pokud jste unaveni nebo pod vlivem drog, alkoholu nebo léků.** Moment nepozornosti při použití elektronářadí může vést k vážným poraněním.
- b) **Noste osobní ochranné pomůcky a vždy ochranné brýle.** Nošení osobních ochranných pomůcek jako maska proti prachu, bezpečnostní obuv s protiskluzovou podrážkou, ochranná přilba nebo sluchátka, podle druhu nasazení elektronářadí, snižují riziko poranění.
- c) **Zabraňte neúmyslnému uvedení do provozu. Přesvědčte se, že je elektronářadí vypnuté dříve než jej uchopíte, poneseťe či připojíte na zdroj proudu a/nebo akumulátor.** Máte-li při nošení elektronářadí prst na spinači nebo pokud stroj připojíte ke zdroji proudu zapnutý, pak to může vést k úrazům.

**d) Než elektronářadí zapnete, odstraňte seřizovací nástroje nebo šroubováky.**

Nástroj nebo klíč, který se nachází v otáčivém dílu stroje, může vést k poranění.

**e) Vyvarujte se abnormálního držení těla. Zajistěte si bezpečný postoj a udržujte vždy rovnováhu.** Tím můžete elektronářadí v neočekávaných situacích lépe kontrolovat.**f) Noste vhodný oděv. Nenoste žádný volný oděv nebo šperky. Vlasy, oděv a rukavice udržujte daleko od pohybujících se dílů.** Volný oděv, šperky nebo dlouhé vlasy mohou být zachyceny pohybujícími se díly.**g) Lze-li namontovat odsávací či zachycující přípravky, přesvědčte se, že jsou připojeny a správně použity.** Použití odsávání prachu může snížit ohrožení prachem.**4) Svědomitě zacházení a používání elektronářadí****a) Stroj nepřetěžujte. Pro svou práci použijte k tomu určené elektronářadí.** S vhodným elektronářadím budete pracovat v udané oblasti výkonu lépe a bezpečněji.**b) Nepoužívejte žádné elektronářadí, jehož spínač je vadný.** Elektronářadí, které nelze zapnout či vypnout je nebezpečné a musí se opravit.**c) Než provedete seřízení stroje, výměnu dílů příslušenství nebo stroj odložíte, vytáhněte zástrčku ze zásuvky a/nebo odstraňte akumulátor.** Toto preventivní opatření zabrání neúmyslnému zapnutí elektronářadí.**d) Uchovávejte nepoužívané elektronářadí mimo dosah dětí. Nenechte stroj používat osobám, které se strojem nejsou seznámeny nebo nečetly tyto pokyny.** Elektronářadí je nebezpečné, je-li používáno nezkušenými osobami.**e) Pečujte o elektronářadí svědomitě.** Zkontrolujte, zda pohyblivé díly stroje bezvadně fungují a nevzpříčují se, zda díly nejsou zlomené nebo poškozené tak, že je omezena funkce elektronářadí. Poškozené díly nechte před nasazením

stroje opravit. Mnoho úrazů má příčinu ve špatně udržovaném elektronářadí.

**f) Řezné nástroje udržujte ostré a čisté.**

Pečlivě ošetřované řezné nástroje s ostrými řeznými hranami se méně vzpříčují a dají se lehčeji vést.

**g) Používejte elektronářadí, příslušenství, nasazovací nástroje apod. podle těchto pokynů. Respektujte přitom pracovní podmínky a prováděnou činnost.** Použití elektronářadí pro jiné než určující použití může vést k nebezpečným situacím.**5) Servis****a) Nechte Vaše elektronářadí opravit pouze kvalifikovaným odborným personálem a pouze s originálními náhradními díly.** Tím bude zajištěno, že bezpečnost stroje zůstane zachována.**Bezpečnostní upozornění pro pokosové pily****► Elektronářadí se dodává s varovným štítkem v němčině (v zobrazení elektronářadí na grafické straně označený číslem 2).**

Před prvním uvedením do provozu přeplepte tento německý varovný štítek dodávanou samolepkou ve Vašem národním jazyce.

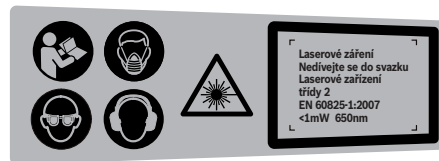
**► Nikdy nezpůsobte výstražné štítky na elektronářadí nepoznatelné.****► Nikdy na elektronářadí nestoupejte.** Může dojít k vážným poraněním, pokud se elektronářadí převrhne nebo pokud se nedopatřením dostanete do kontaktu s pilovým kotoučem.**► Zajistěte, aby ochranný kryt náležitě fungoval a mohl se volně pohybovat.** Nikdy nefixujte ochranný kryt v otevřeném stavu.

- ▶ **Zatímco elektronářadí běží, nikdy neodstraňujte zbytky po řezání, dřevěné třísky aj. z místa řezu.** Uvedte nejprve rameno nářadí do klidové polohy a elektronářadí vypněte.
- ▶ **Veďte pilový kotouč proti obrobku pouze v zapnutém stavu.** Jinak existuje nebezpečí zpětného rázu, když se pilový kotouč v obrobku zasekne.
- ▶ **Udržujte rukojeti suché, čisté a bez oleje a tuku.** Mastné, zaolejané rukojeti jsou kluzké a vedou ke ztrátě kontroly.
- ▶ **Elektronářadí použijte jen tehdy, je-li pracovní plocha až k opracovávanému obrobku prostá od všech seřizovacích nástrojů, dřevěných třísek atd.** Malé kousky dřeva nebo jiné předměty, které se dostanou do kontaktu s rotujícím pilovým kotoučem, mohou vysokou rychlostí zasáhnout obsluhu.
- ▶ **Udržujte podlahu prostou dřevěných pilin a zbytků materiálu.** Můžete uklouznout nebo klopýtnout.
- ▶ **Opracovávaný obrobek vždy pevně upněte. Neopracovávejte žádné obrobky, které jsou pro pevné upnutí příliš malé.** Odstup Vaší ruky vůči rotujícímu pilovému kotouči je jinak příliš malý.
- ▶ **Používejte elektronářadí jen pro takové materiály, jež jsou uvedeny v určujícím použití.** Elektronářadí jinak může být přetíženo.
- ▶ **Jestliže se pilový kotouč sevře, elektronářadí vypněte a podržte obrobek v klidu, než se pilový kotouč dostane do klidového stavu. Pro zabránění zpětnému rázu se smí pohybovat obrobkem teprve po zastavení pilového kotouče.** Dříve než elektronářadí znovu nastartujete, odstraňte příčinu sevření pilového kotouče.
- ▶ **Nepoužívejte žádné tupé, popraskané, zprohýbané nebo poškozené pilové kotouče.** Pilové kotouče s tupými nebo špatně uspořádanými zuby způsobují díky úzké řezané mezeře zvýšené tření, svírání pilového kotouče a zpětný ráz.
- ▶ **Vždy používejte pilové kotouče ve správné velikosti a s líčujícím upínacím otvorem (např. tvaru hvězdy nebo kruhový).** Pilové kotouče, jež nelicují s montážními díly pily, neběží kruhově a vedou ke ztrátě kontroly.
- ▶ **Nepoužívejte žádné pilové kotouče z vysokolegované rychlořezné oceli (ocel HSS).** Takové pilové kotouče mohou lehce prasknout.
- ▶ **Nikdy se po práci nedotýkejte pilového kotouče dřívě, než se ochladí.** Pilový kotouč je při práci velmi horký.
- ▶ **Nikdy nepoužívejte nářadí bez vkládací desky. Vadnou vkládací desku vyměňte.** Bez vadné vkládací desky se můžete poranit o pilový kotouč.
- ▶ **Pravidelně kontrolujte kabel a poškozený kabel nechte opravit pouze v autorizovaném servisním středisku pro elektronářadí Bosch. Poškozené prodlužovací kabely vyměňte.** Tím bude zajištěno, že bezpečnost elektronářadí zůstane zachována.
- ▶ **Nepoužívané elektronářadí bezpečně uschovejte. Úložiště musí být suché a uzamykatelné.** To zamezí tomu, aby se elektronářadí skladováním poškodilo nebo aby s ním zacházely nezkušené osoby.
- ▶ **Nemiřte paprskem laseru na osoby nebo zvířata a ani Vy sami se do laserového paprsku nedívejte.** Toto elektronářadí vytváří laserové záření třídy laseru 2 podle EN 60825-1. Tím můžete osoby oslnit.
- ▶ **Nezaměňujte zabudovaný laser za laser jiného typu.** Laser, jež není pro toto elektronářadí vhodný, může vyvolat nebezpečí pro osoby.
- ▶ **Zajistěte obrobek.** Obrobek pevně uchycený upínacím přípravkem nebo svěrákem je držen bezpečněji než Vaší rukou.
- ▶ **Nikdy neopouštějte nástroj dřívě, než se zcela dostane do stavu klidu.** Dobíhající nasazovací nástroje mohou způsobit zranění.

- ▶ **Nepoužívejte elektronářadí s poškozeným kabelem. Pokud se kabel během práce poškodí, pak se jej nedotýkejte a vytáhněte síťovou zástrčku.** Poškozené kabely zvyšují riziko elektrického úderu.

## Symbols

Následující symboly mohou mít význam při používání Vašeho elektronářadí. Zapamatujte si prosím symboly a jejich význam. Správný výklad symbolů Vám pomáhá elektronářadí lépe a bezpečněji používat.

Symbol	Význam
	▶ <b>Noste ochrannou masku proti prachu.</b>
	▶ <b>Noste ochranné brýle.</b>
	▶ <b>Noste ochranu sluchu.</b> Působení hluku může způsobit ztrátu sluchu.
	▶ <b>Zatímco elektronářadí běží, nedostaňte se svými rukama do oblasti řezání.</b> Při kontaktu s pilovým kotoučem existuje nebezpečí poranění.
	▶ <b>Nemiřte paprskem laseru na osoby nebo zvířata a ani Vy sami se do laserového paprsku nedívejte.</b> Toto elektronářadí vytváří laserové záření třídy laseru 2 podle EN 60825-1. Tím můžete osoby oslnit.
	Dbejte rozměrů pilového kotouče. Průměr otvoru musí bez vůle lícovat na nástrojové vřeteno. Nepoužívejte žádné redukce nebo adaptéry.
	▶ <b>Nebezpečná oblast! Mějte ruce, prsty nebo paže co možná nejdále od této oblasti.</b>

## Symbol

## Význam



Přepravní zajištění **29** Vám umožňuje lehkou manipulaci s elektronářadím při přepravě na různá místa nasazení.

- Přepravní zajištění **29** zcela zatlačené dovnitř:  
Zajištění elektronářadí (přepravní poloha)
- Přepravní zajištění **29** zcela vytažené ven:  
Odjištění elektronářadí (pracovní poloha)

**Pouze pro země EU:**

Nevyhazujte elektronářadí do domovního odpadu!  
Podle evropské směrnice 2002/96/ES o starých elektrických a elektronických zařízeních a jejím prosazení v národních zákonech musí být neupotřebitelné elektronářadí rozebrané shromážděno a dodáno k opětovnému zhodnocení nepoškozujícím životní prostředí.

## Funkční popis



**Čtete všechna varovná upozornění a pokyny.** Zanedbání při dodržování varovných upozornění a pokynů mohou mít za následek úraz elektrickým proudem, požár a/nebo těžká poranění.

### Určené použití

Elektronářadí je určeno jako stacionární stroj k provádění podélných a příčných řezů do dřeva s přímým průběhem řezu. Přitom jsou možné vodorovné pokosové úhly od  $-47^\circ$  do  $+47^\circ$  a též svislé úhly sklonu od  $0^\circ$  do  $45^\circ$ .

Výkon elektronářadí je dimenzován na řezání tvrdého a měkkého dřeva.

Elektronářadí není vhodné pro řezání hliníku ani jiných neželezných kovů.

### Zobrazené komponenty

Číslování zobrazených komponent se vztahuje na vyobrazení elektronářadí na obrázkových stranách.

- 1 Rukojeť
- 2 Varovný štítek laseru
- 3 Páčka pro uvolnění nástrojového ramene
- 4 Ochranný kryt
- 5 Kyvný ochranný kryt
- 6 Vodící váleček
- 7 Montážní otvory
- 8 Stůl pily
- 9 Zajišťovací knoflík pro libovolné pokosové úhly (horizontální)
- 10 Ochrana proti překlpení
- 11 Vkládací deska
- 12 Ukazatel úhlu (horizontální)
- 13 Stupnice pokosového úhlu (horizontální)
- 14 Prodloužení řezacího stolu
- 15 Dorazová lišta
- 16 Šroubová svěrka
- 17 Upínací páčka pro libovolné úhly sklonu (vertikální)
- 18 Hloubkový doraz
- 19 Prachový sáček
- 20 Spínač
- 21 Spínač laseru (vyznačení čáry řezu)
- 22 Výfuk třísek
- 23 Otvory pro svěrku
- 24 Přepravní držadlo
- 25 Klíč na vnitřní šestihrany (6 mm)
- 26 Zajišťovací šroub zákluzového vedení
- 27 Prohlubně pro uchopení
- 28 Úchytka pro prodloužení stolu pily (na elektronářadí)
- 29 Přepravní zajištění
- 30 Aretace vřetene
- 31 Příhrádka pro baterie



- 32 Úchytka pro prodloužení stolu pily  
(na druhém prodloužení stolu pily)
- 33 Šroub s vnitřním šestihranem (6 mm) pro  
upevnění pilového kotouče
- 34 Upínací příruba
- 35 Vnitřní upínací příruba
- 36 Pilový kotouč
- 37 Křídlový šroub
- 38 Závitová tyč
- 39 Ukazatel úhlu (vertikální)
- 40 Stupnice pro úhel sklonu (vertikální)
- 41 Zákluzové vedení
- 42 Doraz na tělese pro hloubkový doraz
- 43 Šrouby vkládací desky

**Zobrazené nebo popsané příslušenství nepatří k standardnímu obsahu dodávky. Kompletní příslušenství naleznete v našem programu příslušenství.**

### Technická data

Pokosová pila se zákluzem		PCM 7 S
Objednací číslo		3 603 M01 3..
Jmenovitý příkon	W	1200
Otáčky naprázdno	min <sup>-1</sup>	4800
Typ laseru	nm	650
	mW	< 1
Třída laseru		2
Hmotnost podle EPTA-Procedure 01/2003	kg	11,8
Třída ochrany		□/II

Přípustné rozměry obrobku (maximální/minimální) viz strana 214.

Údaje platí pro jmenovité napětí [U] 230 V. U odlišných napětí a podle země specifických provedení se mohou tyto údaje lišit.

Dbejte prosím objednáčích čísla na typovém štítku Vašeho elektronářadí. Obchodní označení jednotlivých elektronářadí se mohou měnit.

### Rozměry vhodných pilových kotoučů

Průměr pilového kotouče	mm	190
Základní tloušťka kotouče	mm	1,4–2,5
Průměr otvoru	mm	30

### Informace o hluku a vibracích

Naměřené hodnoty hluku zjištěny podle EN 61029.

Hodnocená hladina hluku stroje A činí typicky: hladina akustického tlaku 94 dB(A); hladina akustického výkonu 107 dB(A). Nepřesnost K=3 dB.

#### Noste chrániče sluchu!

Celková hodnota vibrací (vektorový součet tří os) zjištěna podle EN 61029: Hodnota emise vibrací  $a_h < 2,5 \text{ m/s}^2$ , nepřesnost K = 1,5  $\text{m/s}^2$ .

V těchto pokynech uvedená úroveň vibrací byla změřena podle měřících metod normovaných v EN 61029 a může být použita pro vzájemné porovnání elektronářadí. Hodí se i pro předběžný odhad zatížení vibracemi. Uvedená úroveň vibrací reprezentuje hlavní použití elektronářadí. Pokud ovšem bude elektronářadí nasazeno pro jiná použití, s odlišnými nasazovacími nástroji nebo s nedostatečnou údržbou, může se úroveň vibrací lišit. To může zatížení vibracemi po celou pracovní dobu zřetelně zvýšit. Pro přesný odhad zatížení vibracemi by měly být zohledněny i doby, v nichž je stroj vypnutý nebo sice běží, ale fakticky není nasazen. To může zatížení vibracemi po celou pracovní dobu zřetelně zredukovat.

Stanovte dodatečná bezpečnostní opatření k ochraně obsluhy před účinky vibrací jako např.: údržba elektronářadí a nasazovacích nástrojů, udržování teplých rukou, organizace pracovních procesů.

## Prohlášení o shodě

Prohlašujeme v plné naší zodpovědnosti, že v odstavci „Technická data“ popsaný výrobek je v souladu s následujícími normami nebo normativními dokumenty: EN 61029, EN 60825-1 podle ustanovení směrnic 2004/108/ES, 2006/42/ES.

Technická dokumentace u:  
Robert Bosch GmbH, Dept. PT/ESC,  
D-70745 Leinfelden-Echterdingen

Dr. Egbert Schneider Senior Vice President Engineering  
Dr. Eckerhard Strötgen Head of Product Certification

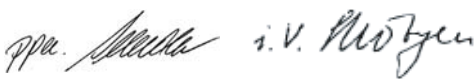

Robert Bosch GmbH, Power Tools Division  
D-70745 Leinfelden-Echterdingen  
Leinfelden, 22.07.2010

## Montáž

- ▶ **Zabraňte neúmyslnému nastartování elektronářadí. Během montáže a při všech pracech na elektronářadí nesmí být síťová zástrčka připojena ke zdroji proudu.**

### Obsah dodávky



Všimněte si k tomu zobrazení obsahu dodávky na začátku návodu k obsluze.

Před prvním uvedením elektronářadí do provozu zkontrolujte, zda jsou dodány všechny níže uvedené díly:

- Pokosová pila s předmontovaným pilovým kotoučem
- Prachový sáček **19**
- Prodloužení stolu pily **14** (2x)
- Šroubová svěrka **16**
- Klíč na vnitřní šestihrany **25**
- Baterie (2x, velikost LR03, 1,5 V)

**Upozornění:** Zkontrolujte elektronářadí na případná poškození.

Před dalším použitím elektronářadí musíte ochranné přípravky nebo lehce poškozené díly pečlivě prověřit na jejich bezvadnou a určenou funkci. Zkontrolujte, zda pohyblivé díly bezvadně fungují a nesvírají se či zda nejsou díly poškozené. Veškeré díly musí být správně namontovány a musí splňovat všechny podmínky, aby byl zaručen bezvadný provoz. Poškozené ochranné přípravky a díly musíte nechat opravit nebo vyměnit v oprávněném servisu.

### Navíc k obsahu dodávky potřebné nástroje:

- Křížový šroubovák

### Montáž jednotlivých dílů

- Vyjměte všechny dodané díly opatrně z jejich obalu.
- Odstraňte veškerý balicí materiál z elektronářadí a z dodaného příslušenství.
- Dbejte pro usnadnění práce při montáži dodaných prvků stroje, aby se elektronářadí nacházelo v přepravní poloze.

### Vložení baterií (viz obr. A)

- Otevřete přihrádku pro baterie **31**.
- Vložte dodané baterie podle vyznačené polaroty.
- Přihrádku pro baterie uzavřete.

### Montáž prodloužení stolu pily (viz obr. B)

Prodloužení stolu pily **14** lze umístit vlevo, vpravo nebo vpředu na elektronářadí. Flexibilní zasouvací systém Vám umožňuje velký počet variant prodloužení (viz obrázek H).

- Nastrčte podle potřeby prodloužení stolu pily **14** do úchytek **28** na elektronářadí nebo do úchytek **32** na druhém prodloužení stolu pily.

## Stacionární nebo flexibilní montáž

- ▶ **K zaručení bezpečné manipulace musíte elektronářadí před použitím namontovat na rovnou a stabilní pracovní plochu (např. pracovní stůl).**

### Montáž na pracovní plochu (viz obr. D1)

- Ochranu proti překlopení **10** natolik zašroubujte nebo vyšroubujte, až stojí elektronářadí na pracovní ploše rovně.
- Upevněte elektronářadí pomocí vhodného šroubového spoje na pracovní plochu. K tomu slouží otvory **7**.

### Montáž na pracovní stůl Bosch (viz obr. D2)

Pracovní stoly firmy Bosch (např. PTA 2400) poskytují elektronářadí oporu na každém podkladu díky výškově přestavitelným patkám. Podpěry obrobku pracovního stolu slouží k podepření dlouhých obrobků.

**Upozornění:** V tomto případě použijte pro podepření dlouhých obrobků pouze podpěry obrobku pracovního stolu a nikoli prodloužení stolu pily **14** na elektronářadí.

- ▶ **Čtete všechna k pracovnímu stolu přiložená varovná upozornění a pokyny.** Zanedbání při dodržování varovných upozornění a pokynů mohou mít za následek úder elektrickým proudem, požár a/nebo těžká poranění.
- ▶ **Dříve než namontujete elektronářadí, smontujte správně pracovní stůl.** Bezvadné smontování je důležité, aby se zabránilo riziku zhroutení.
- Na pracovní stůl montujte elektronářadí v přepravní poloze.

## Odsávání prachu/třísek

Prach materiálů jako olovoobsahující nátěry, některé druhy dřeva, minerálů a kovu mohou být zdraví škodlivé. Kontakt s prachem nebo vdechnutí mohou vyvolat alergické reakce a/nebo onemocnění dýchacích cest obsluhy nebo v blízkosti se nacházejících osob. Určitý prach jako dubový nebo bukový prach je

pokládán za karcinogenní, zvláště ve spojení s přídatnými látkami pro ošetření dřeva (chromát, ochranné prostředky na dřevo). Materiál obsahující azbest smějí opracovávat pouze specialisté.

- Vždy používejte odsávání prachu.
- Pečujte o dobré větrání pracovního prostoru.
- Je doporučeno nosit ochrannou dýchací masku s třídou filtru P2.

Dbejte ve Vaší zemi platných předpisů pro opracovávané materiály.

Odsávání prachu/třísek se může prachem, třískami nebo úlomky obrobku zablokovat.

- Elektronářadí vypněte a vytáhněte síťovou zástrčku ze zásuvky.
- Počkejte, až se pilový kotouč kompletně dostane do stavu klidu.
- Zjistěte příčinu zablokování a odstraňte ji.

### Vlastní odsávání (viz obr. C)

- Nastrčte prachový sáček **19** na výfuk třísek **22**.

Prachový sáček nesmí nikdy během řezání přijít do styku s pohyblivými díly stroje.

Prachový sáček včas vyprazdňujte.

### Externí odsávání

K odsávání můžete na výfuk třísek **22** připojit i odsávací hadici vysavače (Ø 36 mm).

Vysavač musí být vhodný pro opracovávaný materiál.

Při odsávání obzvláště zdraví škodlivého, karcinogenního nebo suchého prachu použijte speciální vysavač.

## Výměna nástroje (viz obrázky E1–E4)

- ▶ **Před každou prací na elektronářadí vytáhněte zástrčku ze zásuvky.**
- ▶ **Při montáži pilového kotouče noste ochranné rukavice.** Při kontaktu s pilovým kotoučem existuje nebezpečí poranění.

Používejte pouze pilové kotouče, jejichž maximální dovolená rychlost je vyšší než počet otáček při běhu naprázdno Vašeho elektronářadí.

Používejte pouze pilové kotouče, jež odpovídají charakteristickým údajům uvedeným v tomto návodu k obsluze a jsou zkoušeny podle EN 847-1 a příslušně označeny.

Používejte pouze takové pilové kotouče, jež jsou doporučeny výrobcem tohoto elektronářadí a jež jsou vhodné pro materiál, který chcete opracovávat.

#### Vymontování pilového kotouče

- Dejte elektronářadí do pracovní polohy.
- Otáčejte šroub s vnitřním šestihranem **33** pomocí dodávaného klíče na vnitřní šestihran **25** a současně stlačujte aretaci vřetene **30** až tato zapadne.
- Podržte aretaci vřetene **30** stlačenou a šroub **33** vyšroubujte ve směru hodinových ručiček ven (levý závit!).
- Sejměte upínací přírubu **34**.
- Zatlačte na páčku **3** a natočte kyvný ochranný kryt **5** až na doraz dozadu.
- Podržte kyvný ochranný kryt v této poloze a odejměte pilový kotouč **36**.
- Kyvný ochranný kryt pomalu uveďte opět dolů.

#### Namontování pilového kotouče

Je-li to nutné, očistěte před namontováním všechny montované díly.

- Zatlačte na páčku **3**, natočte kyvný ochranný kryt **5** až na doraz dozadu a podržte jej v této poloze.
- Nasadte nový pilový kotouč na vnitřní upínací přírubu **35**.

► **Při namontování dbejte na to, aby směr břitů zubů (směr šipky na pilovém kotouči) souhlasil se směrem šipky na ochranném krytu!**

- Kyvný ochranný kryt pomalu uveďte opět dolů.
- Nasadte upínací přírubu **34** a šroub **33**. Stlačte aretaci vřetene **30** až tato zapadne a šroub pevně utáhněte proti směru hodinových ručiček.

## Provoz

► **Před každou prací na elektronářadí vytáhněte zástrčku ze zásuvky.**

### Přepravní zajištění (viz obr. F)

Přepravní zajištění **29** Vám umožňuje lehkou manipulaci s elektronářadím při přepravě na různá místa nasazení.

#### Odjištění elektronářadí (pracovní poloha)

- Stlačte nástrojové rameno na rukojeti **1** o něco dolů, aby se odlehčilo přepravní zajištění **29**.
- Vytáhněte přepravní zajištění **29** zcela ven.
- Nástrojové rameno uveďte pomalu nahoru.

#### Zajištění elektronářadí (přepravní poloha)

- Je-li utažen, povolte zajišťovací šroub **26**. Zatáhněte nástrojové rameno zcela dopředu a zajišťovací šroub opět pevně utáhněte.
- Vyšroubujte hloubkový doraz **18** zcela nahoru. (viz „Nastavení hloubkového dorazu“, strana 215)
- Pro aretaci stolu pily **8** utáhněte zajišťovací knoflík **9**.
- Zatlačte na páčku **3** a současně natočte nástrojové rameno za rukojet **1** tak dalece dolů, až lze přepravní zajištění **29** zatlačit zcela dovnitř.

Nástrojové rameno je nyní pro přepravu spolehlivě aretováno.

### Upevnění obrobku (viz obr. G)

K zaručení optimální bezpečnosti práce musíte obrobek vždy pevně upnout. Neopracovávejte žádné obrobky, které jsou příliš malé pro pevné upnutí.

- Zatlačte obrobek silně proti dorazové liště **15**.
- Nastrčte dodávanou šroubovou svěrku **16** do jednoho z k tomu určených otvorů **23**.
- Uvolněte křídlový šroub **37** a přizpůsobte šroubovou svěrku obrobku. Křídlový šroub opět utáhněte.
- Obrobek pevně upněte otáčením závitové tyče **38**.

### Uvolnění obrobku

- Pro uvolnění šroubové svěrky otáčejte závitovou tyč **38** proti směru hodinových ručiček.

### Prodloužení stolu pily (viz obr. H)

Dlouhé obrobky musejí být na volném konci podloženy nebo podepřeny.

Flexibilní zasouvací systém prodloužení stolu pily **14** Vám umožňuje velký počet variant prodloužení.

- Nastrčte podle potřeby prodloužení stolu pily **14** do úchytek **28** na elektronářadí nebo do úchytek **32** na druhém prodloužení stolu pily.

### Nastavení šikmých úhlů

- ▶ **Při nastavování šikmých úhlů nikdy nestiskněte spínač 20.** Pokud se tím elektronářadí neúmyslně nastartuje, vzniká nebezpečí úrazu.

#### Nastavení horizontálního úhlu pokosu

Horizontální úhel pokosu lze nastavit v rozsahu od 47° (zleva) do 47° (zprava).

- Povolte zajišťovací knoflík **9**, je-li utažen.
- Otáčejte stůl pily **8** za zajišťovací knoflík doleva nebo doprava až ukazatel úhlu **12** ukazuje požadovaný úhel pokosu.
- Zajišťovací knoflík **9** opět utáhněte.

**Pro rychlé a přesné nastavení často používaných úhlů pokosu** stůl pily **8** zaskočí u následujících standardních úhlů:  
–45° / –30° / –22,5° / –15° /  
0° / 15° / 22,5° / 30° / 45°

#### Nastavení vertikálního úhlu sklonu (viz obr. I)

Vertikální úhel sklonu lze nastavit v rozsahu od 0° do 45°.

- Povolte upínací páčku **17**.
- Natočte nástrojové rameno za rukojeť **1** až ukazatel úhlu **39** ukazuje požadovaný úhel.
- Podržte nástrojové rameno v této poloze a upínací páčku **17** opět utáhněte.

**Pro rychlé a přesné nastavení standardních úhlů 0° a 45°** jsou na tělese připraveny koncové dorazy.

- Povolte upínací páčku **17**.
- K tomu natočte nástrojové rameno za rukojeť **1** až na doraz doprava (0°) nebo až na doraz doleva (45°).
- Upínací páčku **17** opět pevně utáhněte.

### Uvedení do provozu

- ▶ **Dbejte síťového napětí! Napětí zdroje proudu musí souhlasit s údaji na typovém štítku elektronářadí. Elektronářadí označené 230 V smí být provozováno i na 220 V.**

#### Zapnutí (viz obr. J)

- Pro **uvedení do provozu** stlačte spínač **20** a podržte jej stlačený.

**Upozornění:** Z bezpečnostních důvodů nelze spínač **20** zaaretovat, nýbrž musí zůstat během provozu neustále stlačený.

Pouze tlakem na páčku **3** lze vést nástrojové rameno dolů.

- Pro **řezání** tudíž musíte navíc k stlačení spínače **20** stisknout páčku **3**.

#### Vypnutí

- Pro **vypnutí** spínač **20** uvolněte.

### Pracovní pokyny

#### Všeobecná upozornění k pile

- ▶ **Zajišťovací knoflík 9 a upínací páčku 17 před řezáním vždy pevně utáhněte.** Jinak se může pilový kotouč v obrobku zpříčit.
- ▶ **Při všech řezech musíte nejprve zajistit, aby se pilový kotouč v žádné chvíli nemohl dotýkat dorazové lišty, šroubové svěrky nebo ostatních dílů stroje. Odstraňte případné namontované pomocné dorazy nebo je příslušně přizpůsobte.**

Chraňte pilový kotouč před nárazem a úderem. Nevystavujte pilový kotouč žádnému bočnímu tlaku.

## 214 | Česky

Nepracovávají žádné pokřivené obrobky. Obrobek musí vždy mít rovné hrany pro přiložení na dorazovou lištu.

Dlouhé obrobky musejí být na volném konci podloženy nebo podepřeny.

**Vyznačení čáry řezu (viz obr. K)**

Paprsek laseru Vám naznačuje čáru řezu pilového kotouče. Tím můžete obrobek pro řezání přesně umístit bez otevření kyvného ochranného krytu.

- K tomu zapnete paprsek laseru pomocí spínače **21**.
- Svou rysku na obrobku vyrovnejte na pravou hranu čáry laseru.

**Postavení obsluhy (viz obr. L)**

► **Nestůjte přímo před elektronáradím, nýbrž vždy stranou od pilového kotouče.** Tím je Vaše tělo chráněno před možným zpětným rázem.

- Mějte ruce, prsty a paže daleko od rotujícího pilového kotouče.
- Vaše paže před nástrojovým ramenem nepřekřížujte.

**Přípustné rozměry obrobku**

**Maximální** obrobky:

Šikmý úhel		Výška x šířka
horizontální	vertikální	
0°	0°	40 x 220 mm
45°	0°	40 x 150 mm
0°	45°	18 x 220 mm
45°	45°	18 x 150 mm

**Minimální** obrobky

(= všechny obrobky, jež lze pomocí dodávané šroubové svěrky **16** upnout vpravo nebo vlevo od pilového kotouče):

100 x 40 mm (délka x šířka)

**max. hloubka řezu** (0°/0°): 40 mm

**Řezání bez zákluzu (kapování) (viz obr. M)**

- Pro řezu bez zákluzu (malé obrobky) povolte zajišťovací šroub **26**, je-li utažen. Nástrojové rameno posuňte až na doraz ve směru dorazové lišty **15** a zajišťovací šroub **26** opět utáhněte.
- Obrobek úměrně rozměrům pevně upněte.
- Nastavte požadovaný šikmý úhel.
- Elektronáradí zapněte.
- Zatlačte na páčku **3** a vedte nástrojové rameno za rukojeť **1** pomalu dolů.
- Obrobek s rovnoměrným posuvem prořízněte.
- Elektronáradí vypněte a počkejte až se pilový kotouč kompletně dostane do klidového stavu.
- Nástrojové rameno uveďte pomalu nahoru.

**Řezání se zákluzem**

- Pro řezu s pomocí zákluzového vedení **41** (široké obrobky) povolte zajišťovací šroub **26**, je-li utažen.
- Obrobek úměrně rozměrům pevně upněte.
- Nastavte požadovaný šikmý úhel.
- Odtáhněte nástrojové rameno tak daleko od dorazové lišty **15**, až se pilový kotouč nachází před obrobkem.
- Elektronáradí zapněte.
- Zatlačte na páčku **3** a vedte nástrojové rameno za rukojeť **1** pomalu dolů.
- Nyní tlačte nástrojové rameno ve směru dorazové lišty **15** a obrobek s rovnoměrným posuvem prořízněte.
- Elektronáradí vypněte a počkejte až se pilový kotouč kompletně dostane do klidového stavu.
- Nástrojové rameno uveďte pomalu nahoru.

### Nastavení hloubkového dorazu (řezání drážky) (viz obr. N)

Hloubkový doraz se musí přestavit, pokud chcete řezat drážku.

- Natočte nástrojové rameno za rukojeť **1** do polohy, při které se dosáhne požadované hloubky drážky.
- Šroubujte hloubkový doraz **18** ve směru hodinových ručiček, až se konec šroubu dotýká dorazu **42** na tělese.
- Nástrojové rameno uveďte pomalu nahoru.

### Výměna vkladací desky (viz obr. O)

Červená vkladací deska **11** se může po delším používání elektronářadí opotřebovat.

Vadné vkladací desky vyměňte.

- Dejte elektronářadí do pracovní polohy.
- Vyšroubujte šrouby **43** pomocí křížového šroubováku a staré vkladací desky vyjměte.
- Vložte novou vkladací desku a všechny šrouby **43** opět zašroubujte.

### Opracování profilových lišt

Profilové lišty můžete opracovávat dvěma různými způsoby:

- postavené proti dorazové liště

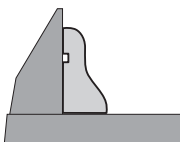

- ležící plochou na stole pily

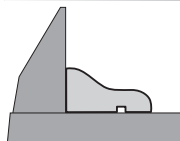

Dále můžete v závislosti na šířce profilové lišty realizovat řezy se zákluzem nebo bez zákluzu.

Nastavený šikmý úhel vyzkoušejte vždy nejprve na odpadovém dřevu.

### Převrava (viz obr. P)

Před přepravou elektronářadí musíte provést následující kroky:

- Dejte elektronářadí do přepravní polohy.
- Prodloužení stolu pily **14** nastrčte do předních úchytek **28** na elektronářadí.
- Odstraňte všechny díly příslušenství, které nelze pevně namontovat na elektronářadí. Nepoužívané pilové kotouče ukládejte pro přepravu pokud možno do uzavřeného zásobníku.
- Elektronářadí přenašejte za přepravní držadlo **24** nebo uchopte v prohlubních pro uchopení **27** na bocích stolu na pilu.

► **Při přepravování elektronářadí použijte pouze přepravní ústrojí a nikdy ochranná zařízení.**

## Údržba a servis

### Údržba a čištění

► **Před každou prací na elektronářadí vytáhněte zástrčku ze zásuvky.**

Pokud dojde i přes pečlivou výrobu a náročné kontroly k poruše stroje, svěďte provedení opravy autorizovanému servisnímu středisku pro elektronářadí firmy Bosch.

Při všech dotazech a objednávkách náhradních dílů nezbytně prosím uvádějte 10-místné objednávací číslo podle typového štítku elektronářadí.

### Čištění

Udržujte elektronářadí a větrací otvory čisté, aby se pracovalo dobře a bezpečně.

Kyvný ochranný kryt se musí vždy volně pohybovat a samostatně uzavírat. Udržujte proto oblast okolo kyvného ochranného krytu neustále čistou.

Po každém pracovním procesu odstraňte prach a třísky vyfoukáním tlakovým vzduchem nebo pomocí štětce.

Vodící váleček **6** pravidelně čistěte.

## Příslušenství

### Pilové kotouče pro dřevo a deskové materiály, panely a lišty

Pilový kotouč 190 x 30 mm, 40 zubů . . . . .	2 609 256 821
Pilový kotouč 190 x 30 mm, 12 zubů . . . . .	2 609 256 868
Pilový kotouč 190 x 30 mm, 24 zubů . . . . .	2 608 640 615
Pilový kotouč 190 x 30 mm, 60 zubů . . . . .	2 608 641 188

## Zákaznická a poradenská služba

Zákaznická služba zodpoví Vaše dotazy k opravě a údržbě Vašeho výrobku a též k náhradním dílům. Technické výkresy a informace k náhradním dílům naleznete i na:

**[www.bosch-pt.com](http://www.bosch-pt.com)**

Tým poradenské služby Bosch Vám rád pomůže při otázkách ke koupi, používání a nastavení výrobků a příslušenství.

## Czech Republic

Robert Bosch odbytová s.r.o.  
Bosch Service Center PT  
K Vápence 1621/16  
692 01 Mikulov  
Tel.: +420 (519) 305 700  
Fax: +420 (519) 305 705  
E-Mail: [servis.naradi@cz.bosch.com](mailto:servis.naradi@cz.bosch.com)  
[www.bosch.cz](http://www.bosch.cz)

## Zpracování odpadů

Elektronářadí, příslušenství a obaly by měly být dodány k opětovnému zhodnocení nepoškozujícímu životní prostředí.

Neodhazujte elektronářadí do domovního odpadu!

### Pouze pro země EU:



Podle evropské směrnice 2002/96/ES o starých elektrických a elektronických zařízeních a jejím prosazení v národních zákonech musí být neupotřebitelné elektronářadí

rozebrané shromážděno a dodáno k opětovnému zhodnocení nepoškozujícímu životní prostředí.

**Změny vyhrazeny.**



## Bezpečnostné pokyny

### Všeobecné výstražné upozornenia a bezpečnostné pokyny

**⚠ POZOR** Na ochranu pred zásahom elektrickým prúdom, pred zranením a na zamedzenie požiaru treba pri používaní elektrického náradia dodržiavať tieto zásadné nasledujúce bezpečnostné opatrenia.

**Ešte predtým, ako začnete náradie používať, prečítajte si všetky pokyny a uložte tieto Bezpečnostné pokyny na spoľahlivé miesto.**

Pojem „ručné elektrické náradie“ používaný v texte Bezpečnostných pokynov sa vzťahuje na ručné elektrické náradie napájané zo siete (pomocou sieťovej šnúry) a na ručné elektrické náradie napájané akumulátorovou batériou (bez sieťovej šnúry).

#### 1) Bezpečnosť na pracovisku

- a) **Pracovisko vždy udržiavajte čisté a dobre osvetlené.** Neporiadok a neosvetlené priestory pracoviska môžu mať za následok pracovné úrazy.
- b) **Týmto náradím nepracujte v prostredí ohrozenom výbuchom, v ktorom sa nachádzajú horľavé kvapaliny, plyny alebo horľavý prach.** Ručné elektrické náradie vytvára iskry, ktoré by mohli prach alebo pary zapáliť.
- c) **Nedovoľte deťom a iným nepovolaným osobám, aby sa počas používania ručného elektrického náradia zdržiavali v blízkosti pracoviska.** Pri odpútaní pozornosti zo strany inej osoby môžete stratiť kontrolu nad náradím.

#### 2) Elektrická bezpečnosť

- a) **Zástrčka prívodnej šnúry ručného elektrického náradia musí pasovať do použitej zásuvky. Zástrčku v žiadnom prípade nijako nemeňte. S uzemneným elektrickým náradím nepoužívajte ani žiadne zástrčkové adaptéry.** Nezmenené zástrčky a vhodné zásuvky znižujú riziko zásahu elektrickým prúdom.

- b) **Vyhýbajte sa telesnému kontaktu s uzemnenými povrchovými plochami, ako sú napr. rúry, vykurovacie telesá, sporáky a chladničky.** Keby by bolo Vaše telo uzemnené, hrozí zvýšené riziko zásahu elektrickým prúdom.

- c) **Chráňte elektrické náradie pred účinkami dažďa a vlhkosti.** Vniknutie vody do ručného elektrického náradia zvyšuje riziko zásahu elektrickým prúdom.

- d) **Nepoužívajte prívodnú šnúru mimo určený účel na nosenie ručného elektrického náradia, ani na jeho zavesenie a zástrčku nevyberajte zo zásuvky ťahaním za prívodnú šnúru. Zabezpečte, aby sa sieťová šnúra nedostala do blízkosti horúceho telesa, ani do kontaktu s olejom, s ostrými hranami alebo pohybujúcimi sa súčiastkami ručného elektrického náradia.** Poškodené alebo zauzlené prívodné šnúry zvyšujú riziko zásahu elektrickým prúdom.

- e) **Keď pracujete s ručným elektrickým náradím vonku, používajte len také predlžovacie káble, ktoré sú schválené aj na používanie vo vonkajších priestoroch.** Použitie predlžovacieho kábla, ktorý je vhodný na používanie vo vonkajšom prostredí, znižuje riziko zásahu elektrickým prúdom.

- f) **Ak sa nedá vyhnúť použitiu ručného elektrického náradia vo vlhkom prostredí, použite ochranný spínač pri poruchových prúdoch.** Použitie ochranného spínača pri poruchových prúdoch znižuje riziko zásahu elektrickým prúdom.

#### 3) Bezpečnosť osôb

- a) **Buďte ostražitý, sústreďte sa na to, čo robíte a k práci s ručným elektrickým náradím pristupujte s rozumom. Nepracujte s ručným elektrickým náradím nikdy vtedy, keď ste unavený, alebo keď ste pod vplyvom drog, alkoholu alebo liekov.** Malý okamih nepozornosti môže mať pri používaní náradia za následok vážne poranenia.

**b) Noste osobné ochranné pomôcky a používajte vždy ochranné okuliare.**

Nosenie osobných ochranných pomôcok, ako je ochranná dýchacia maska, bezpečnostná pracovná obuv, ochranná prilba alebo chrániče sluchu, podľa druhu ručného elektrického náradia a spôsobu jeho použitia znižujú riziko poranenia.

**c) Vyhýbajte sa neúmyselnému uvedeniu ručného elektrického náradia do činnosti. Pred zasunutím zástrčky do zásuvky a/alebo pred pripojením akumulátora, pred chytením alebo prenášaním ručného elektrického náradia sa vždy presvedčte sa, či je ručné elektrické náradie vypnuté.** Ak budete mať pri prenášaní ručného elektrického náradia prst na vypínači, alebo ak ručné elektrické náradie pripojíte na elektrickú sieť zapnuté, môže to mať za následok nehodu.

**d) Skôr ako náradie zapnete, odstráňte z neho nastavovacie náradie alebo kľúče na skrutky.** Nastavovací nástroj alebo kľúč, ktorý sa nachádza v rotujúcej časti ručného elektrického náradia, môže spôsobiť vážne poranenia osôb.

**e) Vyhýbajte sa abnormálnym polohám tela. Zabezpečte si pevný postoj, a neprestajne udržiavajte rovnováhu.** Takto budete môcť ručné elektrické náradie v neočakávaných situáciách lepšie kontrolovať.

**f) Pri práci noste vhodný pracovný odev. Nenoste široké odevy a nemajte na sebe šperky. Vyvarujte sa toho, aby so Vaše vlasy, odev a rukavice dostali do blízkosti rotujúcich súčiastok náradia.** Voľný odev, dlhé vlasy alebo šperky môžu byť zachytené rotujúcimi časťami ručného elektrického náradia.

**g) Ak sa dá na ručné elektrické náradie namontovať odsávacie zariadenie a zariadenie na zachytávanie prachu, presvedčte sa, či sú dobre pripojené a správne používané.** Používanie odsávacieho zariadenia a zariadenia na zachytávanie prachu znižuje riziko ohrozenia zdravia prachom.

**4) Starostlivé používanie ručného elektrického náradia a manipulácia s ním**

**a) Ručné elektrické náradie nikdy nepretáždajte. Používajte také elektrické náradie, ktoré je určené pre daný druh práce.**

Pomocou vhodného ručného elektrického náradia budete pracovať lepšie a bezpečnejšie v uvedenom rozsahu výkonu náradia.

**b) Nepoužívajte nikdy také ručné elektrické náradie, ktoré má pokazený vypínač.**

Náradie, ktoré sa už nedá zapnúť alebo vypnúť, je nebezpečné a treba ho zveriť do opravy odborníkovi.

**c) Skôr ako začnete náradie nastavovať alebo prestavovať, vymieňať príslušenstvo alebo skôr, ako odložíte náradie, vždy vytiahnite zástrčku sieťovej šnúry zo zásuvky.** Toto preventívne opatrenie zabraňuje neúmyselnému spusteniu ručného elektrického náradia.

**d) Nepoužívané ručné elektrické náradie uschováajte tak, aby bolo mimo dosahu detí. Nedovoľte používať pneumatiké náradie osobám, ktoré s ním nie sú dôverne oboznámené, alebo ktoré si neprečítali tieto Pokyny.** Ručné elektrické náradie je nebezpečné vtedy, keď ho používajú neskúsené osoby.

**e) Ručné elektrické náradie starostlivo ošetríte. Kontrolujte, či pohyblivé súčiastky bezchybne fungujú alebo či neblokujú, či nie sú zlomené alebo poškodené niektoré súčiastky, ktoré by mohli negatívne ovplyvňovať správne fungovanie ručného elektrického náradia. Pred použitím náradia dajte poškodené súčiastky vymeniť.** Veľa nehôd bolo spôsobených nedostatočnou údržbou elektrického náradia.

**f) Rezné nástroje udržiavajte ostré a čisté.** Starostlivo ošetrované rezné nástroje s ostrými reznými hranami majú menšiu tendenciu k zablokovaniu a ľahšie sa dajú viesť.

g) **Používajte ručné elektrické náradie, príslušenstvo, nastavovacie nástroje a pod. podľa týchto výstražných upozornení a bezpečnostných pokynov. Pri práci zohľadnite konkrétne pracovné podmienky a činnosť, ktorú budete vykonávať.** Používanie ručného elektrického náradia na iný účel ako na predpísané použitie môže viesť k nebezpečným situáciám.

## 5) Servisné práce

a) **Ručné elektrické náradie dávajte opravovať len kvalifikovanému personálu, ktorý používa originálne náhradné súčiastky.** Tým sa zabezpečí, že bezpečnosť náradia zostane zachovaná.

## Bezpečnostné pokyny pre píly na obklady

- ▶ **Toto elektrické náradie sa dodáva s výstražným štítkom v nemeckom jazyku (na grafickej strane je na obrázku štítko označené číslom 2).** Predtým ako začnete náradie prvýkrát používať, prelepte nemecký text výstražného štítku dodanou nálepkou v jazyku Vašej krajiny.

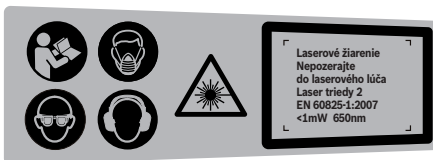

- ▶ **Výstražná značka na ručnom elektrickom náradí musí byť vždy identifikovateľná.**
- ▶ **Nikdy sa na ručné elektrické náradie nestavajte.** Mohli by ste sa vážne poraniť, ak by sa ručné elektrické náradie prevrátilo alebo ak by ste sa dostali do náhodného kontaktu s pílovým listom.
- ▶ **Zabezpečte, aby ochranný kryt správne fungoval a dal sa voľne pohybovať.** Nikdy neblokujte ochranný kryt náradia v otvorenom stave.
- ▶ **Nikdy neodstraňujte zvyšky rezaného materiálu, drevené piliny a pod. z priestoru rezu vtedy, keď náradie ešte beží.** Rameno náradia dajte najprv do pokojovej polohy a elektrické náradie vypnite.
- ▶ **K obrobnku prísúvajte pílový list iba v zapnutom stave.** Inak hrozí v prípade zaseknutia pracovného nástroja v obrobnku nebezpečenstvo spätného rázu.
- ▶ **Rukoväte udržiavajte suché a čisté a postarajte sa o to, aby na nich nebol olej ani tuk.** Masť, zaolejované rukoväte sú šmyklivé a spôsobujú stratu kontroly nad náradím.
- ▶ **Elektrické náradie používajte len vtedy, keď sa na pracovnej ploche až po obrobnok, ktorý budete obrábať, nenachádzajú žiadne nastavovacie nástroje, drevené triesky a pod.** Drobné kúsky dreva alebo iné predmety sa môžu dostať do kontaktu s rotujúcim pílovým listom a môžu vysokou rýchlosťou trafiť obsluhujúcu osobu.
- ▶ **Udržiavajte podlahu v čistote, aby sa nej nenachádzali drevené triesky ani zvyšky materiálu.** Mohli by ste sa pošmyknúť alebo potknúť.
- ▶ **Obrobnok, ktorý budete obrábať, vždy spoľahlivo upnite. Neobrábajte žiadne také obrobnky, ktoré sú príliš malé na to, aby ste ich mohli uchytiť.** Vzdialenosť Vašej ruky k rotujúcemu pílovému listu by bola potom príliš malá.
- ▶ **Používajte toto ručné elektrické náradie len na obrábanie takých materiálov, pre ktoré je náradie určené a ktoré sú uvedené v Návode na používanie.** Inak by sa mohlo ručné elektrické náradie preťažiť.
- ▶ **Ak sa pílový list zablokuje, ručné elektrické náradie vždy vypnite a pokojne držte obrobnok dovtedy, kým sa pílový list úplne zastaví. Aby ste zabránili vzniku spätného rázu, môžete hýbať obrobnokom až po úplnom zastavení pílového listu.** Najprv odstráňte príčinu zablokovania pílového listu, až potom spustíte ručné elektrické náradie znova.

- ▶ **Nepožívajte tupé pílové listy, ani také pílové listy, ktoré majú trhliny, sú skrivené alebo poškodené.** Pílové listy s otupenými zubami alebo s nesprávne nastavenými zubami vytvárajú príliš úzku štrbinu rezu a tým spôsobujú zvýšené trenie, blokovanie pílového listu alebo vyvolanie spätného rázu.
- ▶ **Používajte vždy pílové listy správnej veľkosti a s vhodným upínacím otvorom (napríklad hviezdicovým alebo okrúhlym).** Pílové listy, ktoré sa nehodia k montážnym súčiastkam píly, nebežia celkom rotačne a spôsobia stratu kontroly obsluhy nad náradím.
- ▶ **Nepoužívajte pílové listy z vysokolegovanej rýchloreznej ocele (ocel' HSS).** Takéto pílové listy sa môžu ľahko zlomiť.
- ▶ **Po práci sa nedotýkajte pílového listu dovedy, kým celkom nevychladne.** Pílový list sa pri práci veľmi zahrieva.
- ▶ **Nikdy nepoužívajte elektrické náradie bez vkladacej platničky. Poškodenú vkladaciu platničku nahraďte novou.** Bez vhodnej vkladacej platničky by ste sa mohli o pílový list poraniť.
- ▶ **Pravidelne kontrolujte prívodnú šnúru náradia a v prípade poškodenia dajte prívodnú šnúru opraviť v autorizovanom servisnom stredisku ručného elektrického náradia Bosch. Poškodené predlžovacie šnúry vymeňte za nové.** Tým bude zaručené, že bezpečnosť ručného elektrického náradia zostane zachovaná.
- ▶ **Nepoužívané ručné elektrické náradie uschovajte na bezpečné miesto. Miesto uskladnenia musí byť suché a uzamykateľné.** To zabráni tomu, aby sa ručné elektrické náradie pri skladovaní poškodilo, alebo aby sa mohlo dostať do rúk neskúseným osobám.
- ▶ **Nesmerujte laserový lúč na osoby ani na zvieratá, ani sami sa nepozerajte do laserového lúča.** Toto ručné elektrické náradie produkuje laserové žiarenie laserovej triedy 2 podľa normy EN 60825-1. Mohli by ste takýmto spôsobom oslepiť iné osoby.
- ▶ **Zabudovaný laserový modul nikdy nezamieňajte za laserové zariadenie iného typu.** Laserové zariadenie iného typu, ktoré sa nehodí k tomuto ručnému elektrickému náradiu, môže predstavovať nebezpečenstvo ohrozenia zdravia osôb.
- ▶ **Zabezpečte obrobok.** Obrobok upnutý pomocou upínacieho zariadenia alebo zveráka je bezpečnejší ako obrobok pridržiavaný rukou.
- ▶ **Nikdy neodchádzajte od ručného elektrického náradia skôr, ako sa úplne zastaví.** Dobiehajúce pracovné nástroje môžu spôsobiť poranenia osôb.
- ▶ **Nepoužívajte ručné elektrické náradie, ktoré má poškodenú prívodnú šnúru. Nedotýkajte sa poškodenej prívodnej šnúry a v prípade, že sa kábel počas práce s náradím poškodí, ihneď vytiahnite zástrčku zo zásuvky.** Poškodené prívodné šnúry zvyšujú riziko zásahu elektrickým prúdom.

## Symbols

nasledujúce symboly môžu byť pre používanie Vášho ručného elektrického náradia dôležité. Zapamätajte si láskavo tieto symboly a ich významy. Správna interpretácia týchto symbolov Vám bude pomáhať lepšie a bezpečnejšie používať toto ručné elektrické náradie.

### Symbol

### Význam



- ▶ **Používajte ochrannú dýchaciu masku.**

## Symbol

## Význam



► **Používajte ochranné okuliare.**



► **Používajte chrániče sluchu.** Pôsobenie hluku môže mať za následok stratu sluchu.



► **Počas chodu ručného elektrického náradia nedávajte ruky do pracovného priestoru píly ani k pílovému listu.** Pri kontakte s pílovým listom hrozí nebezpečenstvo vážneho poranenia.



► **Nesmerujte laserový lúč na osoby ani na zvieratá, ani sami sa nepozerajte do laserového lúča.** Toto ručné elektrické náradie produkuje laserové žiarenie laserovej triedy 2 podľa normy EN 60825-1. Mohli by ste takýmto spôsobom oslepiť iné osoby.

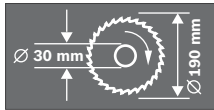

Dodržiavajte rozmery pílového listu. Priemer diery musí pasovať na vreteno náradia bez vôle. Nepoužívajte žiadne redukcie ani adaptéry.



► **Nebezpečný priestor! Podľa možnosti nedávajte do tohto priestoru ruky, prsty ani predlaktia.**



Prepravná poistka **29** Vám umožňuje jednoduchšiu manipuláciu s ručným elektrickým náradím pri preprave na rôzne miesta používania.

- Prepravná poistka **29** zatlačená celkom dovnútra:  
Zaistenie ručného elektrického náradia (prepravná poloha)
- Prepravná poistka **29** vytiahnutá celkom von:  
Odblokovanie ručného elektrického náradia (pracovná poloha)



#### Len pre krajiny EÚ:

Neodhadzujte ručné elektrické náradie do komunálneho odpadu! Podľa Európskej smernice 2002/96/EG o starých elektrických a elektronických výrobkoch a podľa jej aplikácií v národnom práve sa musia už nepoužiteľné elektrické produkty zbierať separovane a dať na recykláciu zodpovedajúcu ochrane životného prostredia.

## Popis fungovania



**Prečítajte si všetky Výstražné upozornenia a bezpečnostné pokyny.** Zanedbanie dodržiavania Výstražných upozornení a pokynov uvedených v nasledujúcom texte môže mať za následok zásah elektrickým prúdom, spôsobiť požiar a/alebo ťažké poranenie.

### Používanie podľa určenia

Toto ručné elektrické náradie je ako stacionárne náradie určené na pozdĺžne a priečne rezy do dreva s rovným priebehom rezu. Pritom sú možné horizontálne uhly zošikmenia od  $-47^\circ$  do  $+47^\circ$  ako aj vertikálne uhly zošikmenia od  $0^\circ$  do  $45^\circ$ .

Výkon tohto ručného elektrického náradia je dimenzovaný na rezanie tvrdého a mäkkého dreva.

Toto ručné elektrické náradie nie je vhodné na rezanie hliníka ani žiadnych iných nežeľzných kovov.

### Vyobrazené komponenty

Číslovanie jednotlivých komponentov sa vzťahuje na vyobrazenie elektrického náradia na grafickej strane tohto Návodu.

- 1 Rukoväť
- 2 Výstražný štítok laserového prístroja
- 3 Páka na uvoľnenie ramena nástroja
- 4 Ochranný kryt
- 5 Výkyvný ochranný kryt
- 6 Klzný valček
- 7 Otvory pre montáž
- 8 Rezací stôl
- 9 Aretačná rukoväť na nastavenie ľubovoľného uhla zošikmenia (horizontálne)
- 10 Ochrana proti prevráteniu náradia
- 11 Vkladacia platnička
- 12 Ukazovateľ uhla zošikmenia (horizontálne)
- 13 Stupnica pre uhol zošikmenia (horizontálne)
- 14 Predĺženie rezacieho stola
- 15 Dorazová lišta

- 16 Zvierka
- 17 Aretačná rukoväť na nastavenie ľubovoľného uhla zošikmenia (vertikálne)
- 18 Hĺbkový doraz
- 19 Vrečko na prach
- 20 Vypínač
- 21 Vypínač pre laser (označovanie línie rezu)
- 22 Otvor na vyhadzovanie triesok
- 23 Otvory pre zvierku
- 24 Rukoväť na prenášanie náradia
- 25 Kľúč na skrutky s vnútorným šesťhranom (6 mm)
- 26 Aretačná skrutka ťahacieho zariadenia
- 27 Priehlbiny na lepšie držanie
- 28 Upevňovacie prvky (otvory) na predĺženie rezacieho stola (na ručnom elektrickom náradí)
- 29 Prepravná poistka
- 30 Aretácia vretena
- 31 Priehradka na batérie
- 32 Upevňovacie prvky na predĺženie rezacieho stola (na druhom predĺžení rezacieho stola)
- 33 Skrutka s vnútorným šesťhranom (6 mm) na upevnenie pílového listu
- 34 Upínacia príruha
- 35 Vnútorná upevňovacia príruha
- 36 Pílový list
- 37 Kridlová skrutka
- 38 Tyč so závitom
- 39 Ukazovateľ uhla zošikmenia (vertikálne)
- 40 Stupnica pre uhol zošikmenia (vertikálne)
- 41 Ťahacie zariadenie
- 42 Dorazová plocha telesa náradia pre hĺbkový doraz
- 43 Skrutky pre vkladáciu platničky

**Zobrazené alebo popísané príslušenstvo nepatrí celé do základnej výbavy produktu. Kompletné príslušenstvo nájdete v našom programe príslušenstva.**

**Technické údaje**

Píla na obklady		PCM 7 S
Vecné číslo		3 603 M01 3..
Menovitý príkon	W	1200
Počet voľnobežných obrátok	min <sup>-1</sup>	4800
Typ lasera	nm	650
	mW	< 1
Laserová trieda		2
Hmotnosť podľa EPTA-Procedure 01/2003	kg	11,8
Trieda ochrany		□/II
Dovolené rozmery obrobku (maximálne/minimálne) pozri strana 228.		
Tieto údaje platia pre menovité napätie [U] 230 V. V takých prípadoch, keď má napätie odlišné hodnoty a pri vyhotoveniach, ktoré sú špecifické pre niektorú krajinu, sa môžu tieto údaje odlišovať.		
Všimnite si láskavo vecné číslo na typovom štítku svojho ručného elektrického náradia. Obchodné názvy jednotlivých produktov sa môžu odlišovať.		

**Rozmery vhodných pílových listov**

Priemer pílového listu	mm	190
Hrúbka vlastného listu	mm	1,4–2,5
Priemer otvoru pílového listu	mm	30

**Informácia o hlučnosti/vibráciách**

Namerané hodnoty hluku zistené podľa normy EN 61029.

Hodnotená hodnota hladiny hluku A tohto náradia je typicky: Akustický tlak 94 dB(A); Hodnota hladiny akustického tlaku 107 dB(A). Nepresnosť merania K=3 dB.

**Používajte chrániče sluchu!**

Celkové hodnoty vibrácií (súčet vektorov troch smerov) zisťované podľa normy EN 61029: Hodnota emisie vibrácií  $a_h < 2,5 \text{ m/s}^2$ , nepresnosť merania K = 1,5  $\text{m/s}^2$ .

Úroveň kmitov uvedená v týchto pokynoch bola nameraná podľa meracieho postupu uvedeného v norme EN 61029 a možno ju používať na vzájomné porovnávanie rôznych typov ručného elektrického náradia medzi sebou. Hodí sa aj na predbežný odhad zaťaženia vibráciami. Uvedená hladina vibrácií reprezentuje hlavné druhy používania tohto ručného elektrického náradia. Avšak v takých prípadoch, keď sa toto ručné elektrické náradie použije na iné druhy použitia, s odlišnými pracovnými nástrojmi alebo sa podrobuje nedostatočnej údržbe, môže sa hladina zaťaženia vibráciami od týchto hodnôt odlišovať. To môže výrazne zvýšiť zaťaženie vibráciami počas celej pracovnej doby. Na presný odhad zaťaženia vibráciami počas určitého časového úseku práce s náradím treba zohľadniť doby, počas ktorých je ručné elektrické náradie vypnuté alebo doby, keď náradie síce beží, ale v skutočnosti sa nepoužíva. To môže výrazne redukovať zaťaženie vibráciami počas celej pracovnej doby. Na ochranu osoby pracujúcej s náradím pre účinkami zaťaženia vibráciami vykonajte ďalšie bezpečnostné opatrenia, ako sú napríklad: údržba ručného elektrického náradia a používaných pracovných nástrojov, zabezpečenie zachovania teploty rúk, organizácia jednotlivých pracovných úkonov.

**Vyhlasenie o konformite** 

Na vlastnú zodpovednosť vyhlasujeme, že dole popísaný výrobok „Technické údaje“ sa zhoduje s nasledujúcimi normami alebo normatívnymi dokumentami: EN 61029, EN 60825-1 podľa ustanovení smerníc 2004/108/ES, 2006/42/ES. Súbory technickej dokumentácie sa nachádzajú na adrese:

Robert Bosch GmbH, Dept. PT/ESC,  
D-70745 Leinfelden-Echterdingen

Dr. Egbert Schneider Senior Vice President Engineering  
Dr. Eckerhard Strötgen Head of Product Certification



Robert Bosch GmbH, Power Tools Division  
D-70745 Leinfelden-Echterdingen  
Leinfelden, 22.07.2010

## Montáž

- ▶ **Vyhýbajte sa neúmyselnému spusteniu elektrického náradia. Počas montáže a pri všetkých prácach na elektrickom náradí nesmie byť zástrčka sieťovej šnúry pripojená na zdroj napätia (musí byť vytiahnutá zo zásuvky).**

### Obsah dodávky (základná výbava)



Preštudujte si k tomu obrázok so základnou výbavou (rozsah dodávky) na začiatku Návodu na používanie.

Pred prvým uvedením elektrického náradia do prevádzky prekontrolujte, či boli dodané všetky dole uvedené súčiastky:

- Píla na obklady s namontovaným pílovým listom
- Vrečko na prach **19**
- Predĺženie rezacieho stola **14** (2x)
- Zvierka **16**
- Kľúč na skrutky s vnútorným šesťhranom **25**
- Batérie (2x, veľkosť LR03, 1,5 V)

**Upozornenie:** Skontrolujte elektrické náradie, či nie je prípadne poškodené.

Pred ďalším používaním náradia starostlivo skontrolujte, či bezchybne a podľa určenia fungujú ochranné prvky náradia a súčiastky, ktoré sa môžu ľahko poškodiť. Skontrolujte, či bezchybne fungujú pohyblivé súčiastky, či neblokujú, alebo či nie sú niektoré súčiastky poškodené. Všetky súčiastky musia byť správne namontované a musia byť splnené všetky podmienky, aby sa zabezpečil bezchybný chod náradia.

Poškodené ochranné prípravky a súčiastky treba dať odborné opraviť alebo vymeniť v autorizovanej servisnej opravovni.

### Dodatočné náradie potrebné k základnej výbave:

- Krížový skrutkovač

### Montáž jednotlivých súčiastok

- Pozorne a starostlivo vyberte z obalov náradie a všetky dodané súčiastky.
- Odstráňte z elektrického náradia a z dodaného príslušenstva všetok obalový materiál.
- Aby ste si uľahčili prácu pri montáži dodávaných prvkov náradia, všimnite si, že ručné elektrické náradie sa nachádza v prepravnej polohe.

### Vloženie batérií (pozri obrázok A)

- Otvorte priehradku na batérie **31**.
- Vložte nové batérie, ktoré sú súčasťou balenia, podľa označeného pólovania.
- Priehradku na batérie uzavrite.

### Montáž predĺženia rezacieho stola (pozri obrázok B)

Predĺženia rezacieho stola **14** sa môžu na ručnom elektrickom náradí umiestňovať na ľavej strane, na pravej strane alebo vpredu. Flexibilný zasúvací systém Vám umožňuje využívať veľký počet variantov predĺženia (pozri obrázok H).

- V prípade potreby zasuňte predĺženie rezacieho stola **14** do upevňovacích prvkov **28** na ručnom elektrickom náradí alebo do upevňovacích prvkov **32** druhého predĺženia rezacieho stola.

### Stacionárna alebo flexibilná montáž

- ▶ **Na zaistenie bezpečnej manipulácie s náradím treba toto ručné elektrické náradie pred použitím namontovať na rovnú a stabilnú pracovnú plochu (napr. na pracovný stôl).**

### Montáž na pracovnej ploche (pozri obrázok D1)

- Zaskrutkujte ochranu proti prevráteniu náradia **10** alebo ju vyskrutkujte natoľko, aby ručné elektrické náradie stálo na danej pracovnej ploche rovno.
- Pomocou vhodného skrutkového spojenia upevnite ručné elektrické náradie na pracovnej ploche. Na to slúžia otvory **7**.



### Montáž na pracovný stôl Bosch (pozri obrázok D2)

Pracovné stoly firmy Bosch (napr. stôl PTA 2400) poskytujú pre ručné elektrické náradie spoľahlivé upevnenie na každom druhu podkladu – vďaka výškovo nastaviteľným pätkám. Podpierky pre obrobok pracovných stolov slúžia na podopieranie dlhých obrobkov.

**Upozornenie:** Na podporu dlhých obrobkov používajte v takomto prípade len podpierky pre obrobok pracovného stola, nie však predĺženia rezacieho stola **14** ručného elektrického náradia.

► **Prečítajte si všetky varovné upozornenia a pokyny priložené k pracovnému stolu.**

Chyby pri dodržiavaní nasledujúcich pokynov a upozornení môžu mať za následok zásah elektrickým prúdom, požiar a/alebo spôsobiť vážne zranenia osôb.

► **Predtým ako budete montovať ručné elektrické náradie, zostavte správne pracovný stôl.** Bezchybné zmontovanie je dôležité kvôli tomu, aby sa zabránilo nebezpečenstvu zrútenia.

- Namontujte ručné elektrické náradie do prepravnej polohy na pracovný stôl.

### Odsávanie prachu a triesok

Prach z niektorých materiálov, napr. z náterov obsahujúcich olovo, z niektorých druhov tvrdého dreva, minerálov a kovov môže byť zdraviu škodlivý. Kontakt s takýmto prachom alebo jeho vdychovanie môže vyvolávať alergické reakcie a/alebo spôsobiť ochorenie dýchacích ciest pracovníka, prípadne osôb, ktoré sa nachádzajú v blízkosti pracoviska. Určité druhy prachu, napr. prach z dubového alebo z bukového dreva, sa považujú za rakovinotvorné, a to predovšetkým spolu s ďalšími materiálmi, ktoré sa používajú pri spracovávaní dreva (chromitan, chemické prostriedky na ochranu dreva). Materiál, ktorý obsahuje azbest, smú opracovávať len špeciálne vyškolení pracovníci.

- Používajte pri každej práci zariadenie na odsávanie prachu.

- Postarajte sa o dobré vetranie svojho pracoviska.
- Odporúčame Vám používať ochrannú dýchaciu masku s filtrom triedy P2.

Dodržiavajte aj predpisy vlastnej krajiny týkajúce sa konkrétneho obrábaného materiálu.

Zariadenie na odsávanie prachu/triesok môže byť zablokované prachom, trieskami alebo úlomkami materiálu obrobka.

- Ručné elektrické náradie vypnite a vytiahnite zástrčku prírodnej šnúry zo zásuvky.
- Počkajte dovtedy, kým sa pílový list úplne zastaví.
- Zistite príčinu zablokovania a odstráňte ju.

### Vlastné odsávanie (pozri obrázok C)

- Vrecko na prach **19** nasuňte na otvor na vyhadzovanie triesok **22**.

Počas pílenia sa vrecko na prach nikdy nesmie dostať do kontaktu s pohyblivými súčiastkami náradia.

Vrecko na prach zavčas vyprázdňujte.

### Externé odsávanie

Na odsávanie môžete na otvor na vyhadzovanie triesok **22** pripojiť aj hadicu nejakého vysávača (Ø 36 mm).

Vysávač musí byť vhodný pre daný druh opracovávaného materiálu.

Pri odsávaní materiálov mimoriadne ohrozujúcich zdravie, rakovinotvorných alebo suchých prachov používajte špeciálny vysávač.

### Výmena nástroja (pozri obrázky E1 – E4)

► **Pred každou prácou na ručnom elektrickom náradí vytiahnite zástrčku náradia zo zásuvky.**

► **Pri montáži pílového listu používajte ochranné pracovné rukavice.** Pri kontakte s pílovým listom hrozí nebezpečenstvo poranenia.

Používajte len také pílové listy, ktorých maximálna dovolená rýchlosť je vyššia ako počet voľnobežných obrátok Vášho ručného elektrického náradia.

Používajte len také pílové listy, ktorých charakteristika zodpovedá údajom uvedeným v tomto Návode na používanie a ktoré sú testované podľa normy EN 847-1 a sú aj primerane označené.

Používajte len také pílové listy, ktoré odporúča výrobca ručného elektrického náradia, a ktoré sú vhodné pre konkrétny materiál, ktorý sa chystáte obrábať.

#### Demontáž pílového listu

- Dajte ručné elektrické náradie do pracovnej polohy.
- Otáčajte skrutku s vnútorným šesťhranom **33** pomocou kľúča na skrutky s vnútorným šesťhranom **25**, ktorý je súčasťou základnej výbavy, a súčasne stlačte aretáciu vretena **30** až táto zaskočí.
- Podržte aretáciu vretena **30** v stlačenej polohe a otáčaním v smere pohybu hodinových ručičiek skrutku **33** vyskrutkujte (má ľavý závit!).
- Demontujte upínaciu prírubu **34**.
- Zatlačte na páku **3** a odklopte výkyvný ochranný kryt **5** až na doraz smerom dozadu.
- Výkyvný ochranný kryt podržte v tejto polohe a demontujte pílový list **36**.
- Potom pomaly spúšťajte výkyvný ochranný kryt smerom dole.

#### Montáž pílového listu

V prípade potreby najprv vyčistite všetky súčiastky, ktoré budete montovať.

- Zatlačte na páku **3**, odklopte výkyvný ochranný kryt **5** až na doraz smerom dozadu a podržte ho v tejto polohe.
- Nový pílový list založte na vnútornú upínaciu prírubu **35**.
- ▶ **Pri montáži dajte pozor na to, aby sa smer rezu zubov (smer šípky na pílovom liste) zhodoval so smerom šípky na ochrannom kryte!**
- Potom pomaly spúšťajte výkyvný ochranný kryt smerom dole.
- Založte upínaciu prírubu **34** a tiež skrutku **33**. Stlačte aretáciu vretena **30** ak, aby táto zaskočila a otáčaním proti smeru pohybu hodinových ručičiek skrutku utiahnite.

## Prevádzka

- ▶ **Pred každou prácou na ručnom elektrickom náradí vytiahnite zástrčku náradia zo zásuvky.**

#### Prepravná poistka (pozri obrázok F)

Prepravná poistka **29** Vám umožňuje jednoduchšiu manipuláciu s ručným elektrickým náradím pri preprave na rôzne miesta používania.

#### Odblokovanie ručného elektrického náradia (pracovná poloha)

- Zatlačte rameno nástroja za rukoväť **1** trochu smerom dole, aby ste uvoľnili prepravnú poistku **29**.
- Vytiahnite prepravnú poistku **29** celkom smerom von.
- Pomaly posúvajte rameno nástroja smerom hore.

#### Zaistenie ručného elektrického náradia (prepravná poloha)

- Uvoľnite aretačnú skrutku **26**, ak je pritiahnutá. Potiahnite rameno nástroja celkom smerom dopredu a aretačnú skrutku opäť utiahnite.
- Híbkový doraz **18** zaskrutkujte celkom smerom hore. (pozri „Nastavenie híbkového dorazu“, strana 229)
- Na zaaretovanie rezacieho stola **8** utiahnite aretačnú rukoväť **9**.
- Zatlačte na páku **3** a súčasne sklopte rameno nástroja za rukoväť **1** smerom dole do takej miery, aby sa dala prepravná poistka **29** zatlačiť celkom dovnútra.

Rameno nástroja je teraz bezpečne zaaretované na prevoz.

### Upnutie obrobku (pozri obrázok G)

Na zaručenie optimálnej bezpečnosti pri práci musí byť obrobok vždy dobre upnutý. Neobrábajte žiadne také obrobky, ktoré sú príliš malé na to, aby ste ich mohli upnúť.

- Obrobok dobre pritlačte k dorazovej lište **15**.
- Teraz vložte zvierku **16**, ktorá je súčasťou základnej výbavy náradia, do jedného z určených otvorov **23**.
- Uvoľnite krídlovú skrutku **37** a zvierku prispôbte danému obrobku. Krídlovú skrutku opäť utiahnite.
- Otáčaním závitovej tyče **38** upnite obrobok.

### Uvoľnenie obrobku

- Na uvoľnenie zvierky otočte najprv tyč so závitom **38** (aretačnú rukoväť) proti smeru pohybu hodinových ručičiek.

### Predĺženie rezacieho stola (pozri obrázok H)

Dlhé obrobky musia byť na voľnom konci podložené alebo podopreté.

Flexibilný zasúvací systém predĺženia rezacieho stola **14** Vám umožňuje využívať veľký počet variantov predĺženia.

- V prípade potreby zasuňte predĺženie rezacieho stola **14** do upevňovacích prvkov **28** na ručnom elektrickom náradí alebo do upevňovacích prvkov **32** druhého predĺženia rezacieho stola.

### Nastavenie uhla zošíkmenia

- ▶ **Pri nastavovaní uhla zošíkmenia nikdy nezapínajte vypínač náradia **20**.** Keby sa ním ručné elektrické náradie neúmyselne spustilo, hrozilo by nebezpečenstvo poranenia.

### Nastavovanie horizontálnych uhlov zošíkmenia

Horizontálny uhol zošíkmenia sa dá nastavovať v rozsahu od 47° (ľavostranný) až po 47° (pravostranný).

- Uvoľnite aretačnú rukoväť **9** v prípade, ak je pritiahnutá.

- Otočte rezací stôl **8** za aretačnú rukoväť smerom doľava alebo doprava tak, aby ručička indikácie uhla **12** ukazovala požadovanú hodnotu uhla zošíkmenia.
- Aretačnú rukoväť **9** opäť utiahnite.

**Na rýchle a precízne nastavenie často používaných uhlov zošíkmenia** zaskakuje rezací stôl **8** pri nasledovných štandardných uhloch zošíkmenia:

–45° / –30° / –22,5° / –15° /  
0° / 15° / 22,5° / 30° / 45°

### Nastavenie vertikálneho uhla zošíkmenia (pozri obrázok I)

Vertikálny uhol zošíkmenia sa dá nastavovať v rozsahu od 0° až po 45°.

- Uvoľnite upínaciu rukoväť **17**.
- Otočte rameno nástroja za rukoväť **1** tak, aby ukazovateľ uhla zošíkmenia **39** ukazoval požadovaný uhol zošíkmenia.
- Rameno nástroja pridržte v tejto polohe a upínaciu rukoväť **17** opäť utiahnite.

**Na umožnenie rýchleho a precízneho nastavovania štandardných uhlov zošíkmenia 0° a 45°** sa na telese nachádzajú koncové dorazy.

- Uvoľnite upínaciu rukoväť **17**.
- Otočte na tento účel rameno nástroja za rukoväť **1** až na doraz doprava (0°) alebo až na doraz doľava (45°).
- Upínaciu rukoväť **17** opäť utiahnite.

### Uvedenie do prevádzky

- ▶ **Všimnite si napätie siete! Napätie zdroja prúdu musí mať hodnotu zhodnú s údajmi na typovom štítku ručného elektrického náradia. Výrobky označené pre napätie 230 V sa smú používať aj s napätím 220 V.**

### Zapnutie (pozri obrázok J)

- Ak chcete ručné elektrické náradie **zapnúť**, stlačte vypínač **20** a držte ho stlačený.

**Upozornenie:** Z bezpečnostných dôvodov sa vypínač **20** nedá zaaretovať, ale musí zostať po celý čas rezania stále stlačený.

## 228 | Slovensky

Výlučne iba zatlačením páky **3** je možné spustiť rameno nástroja smerom dole.

- Na **rezanie** musíte preto okrem zapnutia vypínača **20** stlačiť aj páku **3**.

**Vypnutie**

- Na **vypnutie** ručného elektrického náradia uvoľnite vypínač **20**.

**Pokyny na používanie****Všeobecné pokyny k rezaniu**

- ▶ **Aretačnú rukoväť 9 aj upínaciu rukoväť 17 pred každým rezaním vždy dobre utiahnite.**

Píllový list by sa inak mohol v obrobku vzpriechiť.

- ▶ **Pri všetkých rezoch musíte v prvom rade zabezpečiť, aby sa píllový list v žiadnom čase nemohol dotknúť dorazovej lišty, zvierok ani žiadnych ostatných súčiastok náradia. V prípade potreby demontujte namontované pomocné dorazy a primeraným spôsobom ich prispôbte.**

Chráňte píllový list pred nárazom a úderom. Nevystavujte píllový list bočnému tlaku.

Neobrábajte žiadne obrobky, ktoré sú deformované. Obrobok musí mať vždy jednu rovnú hranu, ktorou bude priliehať k paralelnému dorazu.

Dlhé obrobky musia byť na voľnom konci položené alebo podopreté.

**Označenie línie rezu (pozri obrázok K)**

Laserový lúč Vám ukazuje líniu rezu (čiaru rezu) píllového listu. Takýmto spôsobom budete môcť obrobok na pílenie polohovo presne upevniť bez toho, aby ste museli otvárať ochranný kryt.

- Na tento účel zapnite laserový lúč pomocou vypínača **21**.
- Vyrovnajte svoju značku na obrobku s pravou hranou laserovej čiary.

**Poloha obsluhujúcej osoby (pozri obrázok L)**

- ▶ **Nikdy nestojte pred ručným elektrickým náradím v jednej línii s rotujúcim píllovým listom, ale vždy sa postavte bokom od píllového listu.** Aby ste si takto chránili svoje telo pred účinkom možného spätného rázu.

- Do blízkosti rotujúceho píllového listu nedávajte ruky, prsty ani predlaktie.
- Neprekrižujte svoje predlaktia pred ramenom nástroja.

**Dovolené rozmery obrobkov**

**Maximálne** obrobky:

Uhly zošikmenia (šikmé rezy)		Výška x šírka
horizontálne	vertikálne	
0°	0°	40 x 220 mm
45°	0°	40 x 150 mm
0°	45°	18 x 220 mm
45°	45°	18 x 150 mm

**Minimálne** obrobky

(= všetky obrobky, ktoré sa dajú upevniť na ľavej alebo na pravej strane píllového listu pomocou zvierky **16**, ktorá je súčasťou základnej výbavy): 100 x 40 mm (Dĺžka x šírka)

**max. hĺbka rezu** (0°/0°): 40 mm

**Rezanie bez ťahavého pohybu (kapovanie) (pozri obrázok M)**

- Ak robíte rezy bez ťahavého pohybu (drobné obrobky), uvoľnite aretačnú skrutku **26**, ak je táto utiahnutá. Rameno nástroja posuňte až na doraz smerom k dorazovej lište **15** a aretačnú skrutku **26** opäť utiahnite.
- Upnite obrobok so zreteľom na jeho rozmery.
- Nastavte požadovaný uhol zošikmenia.
- Zapnite ručné elektrické náradie.
- Zatlačte na páku **3** a spúšťajte rameno nástroja pomocou rukoväte **1** pomaly smerom dole.
- Obrobok prepíľte s rovnomerným posuvom.
- Elektrické náradie vypnite a vyčkajte, kým sa píllový list úplne zastaví.
- Pomaly posúvajte rameno nástroja smerom hore.

### Rezanie s ťahavým pohybom

- Ak robíte rezy pomocou ťahacieho zariadenia **41** (široké obrobky), uvoľnite aretačnú skrutku **26**, ak je táto utiahnutá.
- Upnite obrobok so zreteľom na jeho rozmery.
- Nastavte požadovaný uhol zošikmenia.
- Odtiahnite rameno nástroja od dorazovej lišty **15** tak ďaleko, aby sa pílový list nachádzal pred obrobkom.
- Zapnite ručné elektrické náradie.
- Zatláčajte na páku **3** a spúšťajte rameno nástroja pomocou rukoväte **1** pomaly smerom dole.
- Tlačte teraz rameno nástroja smerom k dorazovej lište **15** a rovnomerným posuvom prepíľte obrobok.
- Elektrické náradie vypnite a vyčkejte, kým sa pílový list úplne zastaví.
- Pomaly posúvajte rameno nástroja smerom hore.

### Nastavenie hĺbkového dorazu (rezanie drážky) (pozri obrázok N)

Keď potrebujete rezať drážku, musíte nanovo nastaviť hĺbkový doraz.

- Za rukovät' **1** vyklopte (vysuňte) rameno nástroja do takej polohy, pri ktorej sa dosiahne požadovaná hĺbka drážky.
- Skrutkujte hĺbkový doraz **18** v smere pohybu hodinových ručičiek tak, aby sa koniec skrutky dotýkal dorazovej plochy pre hĺbkový doraz na telese náradia **42**.
- Pomaly posúvajte rameno nástroja smerom hore.

### Výmena vkladacej platničky (pozri obrázok O)

Červená vkladacia platnička **11** sa môže po dlhšom používaní ručného elektrického náradia opotrebovať.

Poškodené vkladacie platničky nahradte novými.

- Dajte ručné elektrické náradie do pracovnej polohy.
- Pomocou krížového skrutkovača, ktorý tvorí súčasť základnej výbavy náradia, vyskrutkujte skrutky **43** a demontujte starú vkladaciu platničku.

- Zložte novú vkladaciu platničku a všetky skrutky **43** zaskrutkujte na pôvodné miesto.

### Obrábanie profilových lišt

Profilové lišty môžete opracovávať dvoma rôznymi spôsobmi:

- Nastavenia proti dorazovej lište

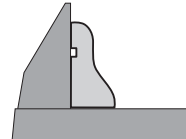

- S položením naplocho na rezací stôl

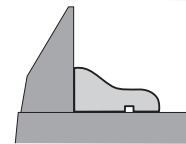

Potom môžete pokračovať v závislosti od šírky profilovej lišty rezaním s ťahacím pohybom alebo rezaním bez ťahacieho pohybu (kapovaním).

Nastavený uhol zošikmenia si v každom prípade vyskúšajte najprv na kúsku odpadového dreva.

### Transport (pozri obrázok P)

Predtým, ako budete náradie prepravovať, musíte vykonať nasledujúce kroky:

- Dajte ručné elektrické náradie do transportnej polohy.
- Zasuňte predĺženia rezacieho stola **14** do predných upevňovacích prvkov **28** ručného elektrického náradia.
- Odstráňte všetko príslušenstvo, ktoré nemôže byť na ručnom elektrickom náradí pevne namontované.
- Nepoužívané pílové listy majte pri transporte podľa možnosti uložené v nejakom uzavretom obale.
- Ručné elektrické náradie prenášajte za rukovät' na prenášanie náradia **24**, alebo siahnite rukami do priehlbín na prenášanie **27** na bokoch rezacieho stola.

► **Pri preprave tohto elektrického náradia používajte len transportné prvky náradia, nikdy však nepoužívajte bezpečnostné prvky náradia.**

## Údržba a servis

### Údržba a čistenie

- **Pred každou prácou na ručnom elektrickom náradí vyťahnite zástrčku náradia zo zásuvky.**

Ak by prístroj napriek starostlivej výrobe a kontrole predsa len prestal niekedy fungovať, treba dať opravu vykonať autorizovanej servisnej opravovni elektrického náradia Bosch.

Pri všetkých dopytoch a objednávkach náhradných súčiastok uvádzajte bezpodmienečne 10-miestne vecné číslo uvedené na typovom štítku výrobku.

### Čistenie

Ručné elektrické náradie a jeho vetracie štrbiny udržiavajte vždy v čistote, aby ste mohli pracovať kvalitne a bezpečne.

Výkyvný ochranný kryt sa musí dať vždy voľne pohybovať a musí sa samočinne uzavierať. Okolie výkyvného ochranného krytu preto udržiavajte vždy v čistote.

Po každej práci odstráňte prach a triesky výfúkaním tlakovým vzduchom alebo odstránením pomocou štetca.

Pravidelne čistite klzný valček **6**.

### Príslušenstvo

#### Pílové listy na rezanie dreva, platiní, drevených obkladových materiálov a na lišty

Pílový list 190 x 30 mm, 40 zubov	2 609 256 821
Pílový list 190 x 30 mm, 12 zubov	2 609 256 868
Pílový list 190 x 30 mm, 24 zubov	2 608 640 615
Pílový list 190 x 30 mm, 60 zubov	2 608 641 188

### Servisné stredisko a poradenská služba pre zákazníkov

Servisné stredisko Vám odpovie na otázky týkajúce sa opravy a údržby Vášho produktu ako aj náhradných súčiastok. Rozložené obrázky a informácie k náhradným súčiastkam nájdete aj na web-stránke:

**www.bosch-pt.com**

Tím poradenskej služby pre zákazníkov Bosch Vám rád pomôže aj pri problémoch týkajúcich sa kúpy a nastavenia produktov a príslušenstva.

### Slovenia

Tel.: +421 (02) 48 703 800

Fax: +421 (02) 48 703 801

E-Mail: servis.naradia@sk.bosch.com

www.bosch.sk

### Likvidácia

Ručné elektrické náradie, príslušenstvo a obal treba dať na recykláciu šetriacu životné prostredie.

Neodhadzujte ručné elektrické náradie do komunálneho odpadu!

### Len pre krajiny EÚ:



Podľa Európskej smernice 2002/96/ES o starých elektrických a elektronických výrobkoch a podľa jej aplikácií v národnom práve sa musia už nepoužiteľné elektrické produkty zbierať

separovane a dať na recykláciu zodpovedajúcu ochrane životného prostredia.

**Zmeny vyhradené.**

## Biztonsági előírások

### Általános biztonsági előírások az elektromos kéziszerszámokhoz

**▲ FIGYELEM** Az elektromos kéziszerszámok használatakor az áramütés-, személyi sérülés- és tűzveszély elkerülésére a következő alapvető biztonsági előírásokat okvetlenül be kell tartani.

**Még az elektromos kéziszerszám bekapcsolása előtt olvassa el ezeket az utasításokat, és biztos helyen őrizze meg a biztonsági előírásokat.**

A biztonsági tájékoztatókban alkalmazott „elektromos kéziszerszám” fogalom a hálózati elektromos kéziszerszámokat (hálózati csatlakozó kábellel) és az akkumulátoros elektromos kéziszerszámokat (hálózati csatlakozó kábel nélkül) foglalja magában.

#### 1) Munkahelyi biztonság

**a) Tartsa tisztán és jól megvilágított állapotban a munkahelyét.** A rendetlenség és a megvilágítatlan munkaterület balesetekhez vezethet.

**b) Ne dolgozzon a berendezéssel olyan robbanásveszélyes környezetben, ahol éghető folyadékok, gázok vagy porok vannak.** Az elektromos kéziszerszámok szikrákat keltenek, amelyek a port vagy a gőzöket meggyújthatják.

**c) Tartsa távol a gyerekeket és az idegen személyeket a munkahelytől, ha az elektromos kéziszerszámot használja.** Ha elvonják a figyelmét, elvesztheti az uralmát a berendezés felett.

#### 2) Elektromos biztonsági előírások

**a) A készülék csatlakozó dugójának bele kell illeszkednie a dugaszolóaljzatba. A csatlakozó dugót semmilyen módon sem szabad megváltoztatni. Védőföldeléssel ellátott készülékekkel kapcsolatban ne használjon csatlakozó adaptert.** A változtatás nélküli csatlakozó dugók és a megfelelő dugaszoló aljzatok csökkentik az áramütés kockázatát.

**b) Kerülje el a földelt felületek, mint például csövek, fűtőtestek, kályhák és hűtőgépek megérintését.** Az áramütési veszély megnövekszik, ha a teste le van földelve.

**c) Tartsa távol az elektromos kéziszerszámot az esőtől vagy nedvességtől.** Ha víz hatol be egy elektromos kéziszerszámba, ez megnöveli az áramütés veszélyét.

**d) Ne használja a kábelt a rendeltetésétől eltérő célokra, vagyis a szerszámot soha ne hordozza vagy akassza fel a kábelnél fogva, és sohase húzza ki a hálózati csatlakozó dugót a kábelnél fogva. Tartsa távol a kábelt hőforrásoktól, olajtól, éles élektől és sarkoktól és mozgó gépkalkatrészekről.** Egy megrongálódott vagy csomókkal teli kábel megnöveli az áramütés veszélyét.

**e) Ha egy elektromos kéziszerszámmal a szabad ég alatt dolgozik, csak szabadban való használatra engedélyezett hosszabbítót használjon.** A szabadban való használatra engedélyezett hosszabbító használata csökkenti az áramütés veszélyét.

**f) Ha nem lehet elkerülni az elektromos kéziszerszám nedves környezetben való használatát, alkalmazzon egy hibaáramvédőkapcsolót.** Egy hibaáramvédőkapcsoló alkalmazása csökkenti az áramütés kockázatát.

#### 3) Személyi biztonság

**a) Munka közben mindig figyeljen, ügyeljen arra, amit csinál és meggondoltan dolgozzon az elektromos kéziszerszámmal. Ha fáradt, ha kábítószerek vagy alkohol hatása alatt áll, vagy orvosságokat vett be, ne használja a berendezést.** Egy pillanatnyi figyelmetlenség a szerszám használata közben komoly sérülésekhez vezethet.

**b) Viseljen személyi védőfelszerelést és mindig viseljen védőszemüveget.** A személyi védőfelszerelések, mint porvédő álarc, csúszásbiztos védőcipő, védősapka és fülvédő használata az elektromos kéziszerszám használata jellegének megfelelően csökkenti a személyi sérülések kockázatát.

- c) Kerülje el a készülék akaratlan üzembe helyezését. Győződjön meg arról, hogy az elektromos kéziszerszám ki van kapcsolva, mielőtt bedugná a csatlakozó dugót a dugaszolóaljzatba, csatlakoztatná az akkumulátor-csomagot, és mielőtt felvenné és vinni kezdené az elektromos kéziszerszámot.** Ha az elektromos kéziszerszám felemelése közben az ujját a kapcsolón tartja, vagy ha a készüléket bekapcsolt állapotban csatlakoztatja az áramforráshoz, ez balesetekhez vezethet.
- d) Az elektromos kéziszerszám bekapcsolása előtt okvetlenül távolítsa el a beállítószerszámokat vagy csavarkulcsokat.** Az elektromos kéziszerszám forgó részeiben felejtett beállítószerszám vagy csavarkulcs sérüléseket okozhat.
- e) Ne becsülje túl önmagát. Kerülje el a normálistól eltérő testtartást, ügyeljen arra, hogy mindig biztosan álljon és az egyensúlyát megtartsa.** Így az elektromos kéziszerszám felett váratlan helyzetekben is jobban tud uralkodni.
- f) Viseljen megfelelő ruhát. Ne viseljen bő ruhát vagy ékszereket. Tartsa távol a haját, a ruháját és a kesztyűjét a mozgó részekről.** A bő ruhát, az ékszereket és a hosszú haját a mozgó alkatrészek magukkal rántathatják.
- g) Ha az elektromos kéziszerszámra fel lehet szerelni a por elszívásához és összegyűjtéséhez szükséges berendezéseket, ellenőrizze, hogy azok megfelelő módon hozzá vannak kapcsolva a készülékhez és rendeltetésüknek megfelelően működnek.** A porgyűjtő berendezések használata csökkenti a munka során keletkező por veszélyes hatását.
- 4) Az elektromos kéziszerszámok gondos kezelése és használata**
- a) Ne terhelje túl a berendezést. A munkájához csak az arra szolgáló elektromos kéziszerszámot használja.** Egy alkalmas elektromos kéziszerszámmal a megadott teljesítménytartományon belül jobban és biztonságosabban lehet dolgozni.
- b) Ne használjon olyan elektromos kézi szerszámot, amelynek a kapcsolója elromlott.** Egy olyan elektromos kézi szerszám, amelyet nem lehet sem be-, sem kikapcsolni, veszélyes és meg kell javíttatni.
- c) Húzza ki a csatlakozó dugót a dugaszolóaljzataból és/vagy az akkumulátor-csomagot az elektromos kéziszerszámból, mielőtt az elektromos kéziszerszámon beállítási munkákat végez, tartozékokat cserél vagy a szerszámot tárolásra elteszi.** Ez az elővigyázatossági intézkedés meggátolja a szerszám akaratlan üzembe helyezését.
- d) A használaton kívüli elektromos kézi szerszámokat olyan helyen tárolja, ahol azokhoz gyerekek nem férhetnek hozzá. Ne hagyja, hogy olyan személyek használják az elektromos kéziszerszámot, akik nem ismerik a szerszámot, vagy nem olvasták el ezt az útmutatót.** Az elektromos kéziszerszámok veszélyesek, ha azokat gyakorlatlan személyek használják.
- e) A készüléket gondosan ápolja. Ellenőrizze, hogy a mozgó alkatrészek kifogástalanul működnek-e, nincsenek-e beszorulva, és nincsenek-e eltörve vagy megrongálódva olyan alkatrészek, amelyek hatással lehetnek az elektromos kéziszerszám működésére. A berendezés megrongálódott részeit a készülék használata előtt javíttassa meg.** Sok olyan baleset történik, amelyet az elektromos kéziszerszám nem kielégítő karbantartására lehet visszavezetni.
- f) Tartsa tisztán és éles állapotban a vágószerszámokat.** Az éles vágóélekkel rendelkező és gondosan ápolat vágószerszámok ritkábban ékelődnek be és azokat könnyebben lehet vezetni és irányítani.
- g) Az elektromos kéziszerszámokat, tartozékokat, betétszerszámokat stb. csak ezen előírásoknak és az adott készüléktípusra vonatkozó kezelési utasításoknak megfelelően használja. Vegye figyelembe a munkafeltételeket és a kivitelezendő munka sajátosságait.**



Az elektromos kéziszerszám eredeti rendeltetésétől eltérő célokra való alkalmazása veszélyes helyzetekhez vezethet.

## 5) Szerviz-ellenőrzés

- a) **Az elektromos kéziszerszámot csak szakképzett személyzet csak eredeti pótalkatrészek felhasználásával javíthatja.** Ez biztosítja, hogy az elektromos kéziszerszám biztonságos maradjon.

## Biztonsági előírások a lapfűrészek számára

- ▶ **Az elektromos kéziszerszám egy német nyelvű figyelmeztető táblával kerül szállításra (ez az ábra-oldalon az elektromos kéziszerszám rajzán a 2 számmal van megjelölve).** Ragassza át a figyelmeztető tábla német szövegét az első üzembe helyezés előtt a készülékkel szállított megfelelő nyelvű öntapadó címkével.

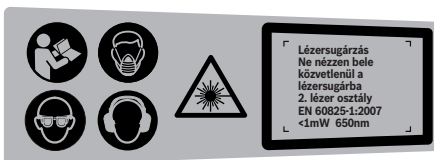

- ▶ **Soha ne tegye felismerhetetlenné az elektromos kéziszerszámon található figyelmeztető táblákat.**
- ▶ **Soha ne álljon rá az elektromos kéziszerszámra.** Ha az elektromos kéziszerszám felbillen, vagy ha Ön véletlenül megérinti a fűrészlapot, súlyos sérüléseket szenvedhet.
- ▶ **Gondoskodjon arról, hogy a védőburkolat előírászerűen működjön és szabadon mozoghasson.** Soha ne rögzítse nyitott helyzetben a védőburát.
- ▶ **Soha ne távolítsa el a levágott anyagmaradékokat, faforgácsot vagy hasonlókat a vágási tartományból, miközben az elektromos kéziszerszám még működésben van.** Vezesse előbb mindig a nyugalmi helyzetbe a szerszámkart és kapcsolja ki az elektromos kéziszerszámot.
- ▶ **A fűrészlapot csak bekapcsolva vigye fel a megmunkálásra kerülő munkadarabra.** Ellenkező esetben fennáll egy visszarúgás veszélye, ha a fűrészlap beékelődik a munkadarabra.
- ▶ **A berendezés fogantyúit tartsa száraz, tiszta, olaj- és zsírmentes állapotban.** A zsíros, olajos fogantyúk csúszósak és ahhoz vezethetnek, hogy a kezelő elveszíti az uralmát a kéziszerszám felett.
- ▶ **Csak akkor használja az elektromos kéziszerszámot, ha a munkafelületen csak a megmunkálásra kerülő munkadarab van és az mentes minden beállítószerszámtól, faforgácstól, stb.** Kisebb fadarabok, vagy más tárgyak, ha érintkezésbe kerülnek a forgó fűrészlappal, nagy sebességgel nekivágódhatnak a kezelőnek.
- ▶ **Tartsa mindig faforgács- és anyagmaradékmentes állapotban a padlót.** Ellenkező esetben elcsúszhat vagy megbotolhat.
- ▶ **Mindig fogja be szorosan a megmunkálásra kerülő munkadarabot. Ne munkáljon meg olyan munkadarabokat, amelyek túl kicsik ahhoz, hogy be lehessen azokat fogni.** Ellenkező esetben a keze és a forgó fűrészlap közötti távolság túl kicsi lesz.
- ▶ **Az elektromos kéziszerszámot csak olyan anyagok megmunkálására használja, amelyek a rendeltetésszerű használat c. szakaszban leírásra kerültek.** Ellenkező esetben az elektromos kéziszerszám túlterhelődhet.
- ▶ **Ha a fűrészlap beékelődik, kapcsolja ki az elektromos kéziszerszámot és tartsa nyugodtan a munkadarabot, amíg a fűrészlap teljesen leáll. Egy visszarúgás megelőzésére a munkadarabot csak a fűrészlap teljes leállítás után szabad elmozdítani.** Szüntesse meg a fűrészlap beékelődésének okát, mielőtt ismét elindítaná az elektromos kéziszerszámot.
- ▶ **Ne használjon eltompult, megrepedt, meggörbült vagy megrongálódott fűrészlapokat.** Az élettelen vagy hibásan beállított fogú fűrészlapok egy túl keskeny vágási résben megnövekedett súrlódáshoz, a fűrészlap beragadásához és visszarúgásokhoz vezetnek.

- ▶ **Mindig csak a helyes méretű és a készüléknek megfelelő rögzítő (például csillagalakú vagy körkeresztmetszetű) nyílással ellátott fűrészlapokat használjon.** Azok a fűrészlapok, amelyek nem illenek hozzá a fűrész rögzítő alkatrészeihez, nem futnak körben és ahhoz vezetnek, hogy a kezelő elveszti a készülék feletti uralmát.
- ▶ **Erősen ötvöztött gyorsacélból (HSS-acélból) készült fűrészlapokat nem szabad használni.** Az ilyen fűrészlapok könnyen eltörhetnek.
- ▶ **A fűrészlap a munkák során igen erősen felforrósodik, ne érjen hozzá a fűrészlaphoz, amíg az le nem hűlt.** A fűrészlap a munka során igen forró lesz.
- ▶ **Soha ne használja a szerszámot a felszakadásgátló betétlap nélkül. Ha egy betétlap megrongálódott, azt azonnal cserélje ki.** Kifogástalan felszakadásgátló betétlap nélkül a fűrészlap sérüléseket okozhat.
- ▶ **Rendszeresen vizsgálja meg a kábelt és ha megrongálódott, csak egy feljogosított Bosch elektromos kéziszerszám-műhely vevőszolgálatával javíttassa meg. A megrongálódott hosszabbító kábeleket cserélje ki.** Ez biztosítja, hogy az elektromos szerszám biztonságos szerszám maradjon.
- ▶ **Az elektromos kéziszerszámokat használaton kívül biztos helyen tárolja. A tárolási helynek száraznak és lezárhatónak kell lennie.** Ez megakadályozza, hogy az elektromos kéziszerszám a tárolás során megrongálódjon, vagy hogy azt tapasztalatlan személyek használják.
- ▶ **Ne irányítsa a lézersugarat más személyekre vagy állatokra és saját maga se nézzen bele a lézersugárba.** Ez az elektromos kéziszerszám az EN 60825-1 szabványban megadottaknak megfelelő 2. lézerosztályú lézersugárzást bocsát ki. Ezzel el lehet vakítani más személyeket.
- ▶ **Soha ne cserélje ki a készülékbe beépített lézert egy más típusú lézertre.** A nem ehhez az elektromos kéziszerszámhoz illő lézer sérülésveszélyt okozhat.
- ▶ **A megmunkálásra kerülő munkadarabot megfelelően rögzítse.** Egy befogó szerkezettel vagy satuval rögzített munkadarab biztonságosabban van rögzítve, mintha csak a kezével tartaná.
- ▶ **Soha ne hagyja ott a szerszámot, amíg az teljesen le nem állt.** A betétszerszámok kifizetésük során sérüléseket okozhatnak.
- ▶ **Soha ne használja az elektromos kéziszerszámot, ha a kábel megrongálódott. Ha a hálózati csatlakozó kábel a munka során megsérül, ne érintse meg a kábelt, hanem azonnal húzza ki a csatlakozó dugót a dugaszolóaljzatból.** Egy megrongálódott kábel megnöveli az áramütés veszélyét.

## Jelképes ábrák

A következő szimbólumoknak komoly jelentőségük lehet az Ön elektromos kéziszerszámának használatában. Jegyezze meg ezeket a szimbólumokat és jelentésüket. A szimbólumok helyes értelmezése segítségre lehet az elektromos kéziszerszám jobb és biztonságosabb használatában.

Jel

Magyarázat



- ▶ **Viseljen porvédő álarcot.**

## Jel

## Magyarázat



► **Viseljen védőszemüveget.**



► **Viseljen fülvédőt.** Ennek elmulasztása esetén a zaj hatása a hallóképesség elvesztéséhez vezethet.



► **Soha ne tegye be a kezét a fűrészelési területre, amíg az elektromos kéziszerszám működésben van.** A fűrészlap megérintése sérülésveszéllyel jár.



► **Ne irányítsa a lézersugarat más személyekre vagy állatokra és saját maga se nézzen bele a lézersugárba.** Ez az elektromos kéziszerszám az EN 60825-1 szabványban megadottaknak megfelelő 2. lézérosztályú lézersugárzást bocsát ki. Ezzel el lehet vakítani más személyeket.

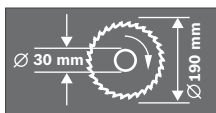

Ügyeljen a fűrészlap méreteire. A lyuk átmérőjének játégmentesen hozzá kell illeszkednie a szerszámtengelyhez. Redukáló idomot, vagy adaptert nem szabad használni.



► **Veszélyes terület! Amennyire lehetséges, tartsa távol a kezét, az ujjait és a karját ettől a területtől.**



A **29** szállítási rögzítő megkönnyíti Önnök az elektromos kéziszerszám kezelését a különböző alkalmazási helyekre való szállítás során.

- A **29** szállítási biztosító teljesen befelé benyomva:  
Az elektromos kéziszerszám biztosítása (szállítási helyzet)
- A **29** szállítási biztosító teljesen ki van húzva:  
Az elektromos kéziszerszám kibiztosítása (munkavégzési helyzet)



**Csak az EU-tagországok számára:**

Ne dobja ki az elektromos kéziszerszámokat a háztartási szemétbe! A használt villamos és elektronikus berendezésekre vonatkozó 2002/96/EK sz. Európai Irányelvnek és ennek a megfelelő országok jogharmonizációjának megfelelően a már használhatatlan elektromos kéziszerszámokat külön össze kell gyűjteni és a környezetvédelmi szempontból megfelelő újra felhasználásra le kell adni.

## A működés leírása



### **Olvassa el az összes biztonsági figyelmeztetést és előírást.**

A következőkben leírt előírások betartásának elmulasztása áramütésekhez, tűzhöz és/vagy súlyos testi sérülésekhez vezethet.

### **Rendeltetésszerű használat**

Az elektromos kéziszerszám stacioner berendezésként fából készült munkadarabokban hosszanti és keresztirányú egyenes vágások végrehajtására szolgál. A szerszámmal  $-47^\circ$  és  $+47^\circ$  közötti vízszintes, valamint  $0^\circ$  és  $45^\circ$  közötti függőleges sarkalószögeket lehet kialakítani. Az elektromos kéziszerszám teljesítménye kemény- és puhafa fűrészelésére van méretezve. Az elektromos kéziszerszám alumínium és más színesfémek fűrészelésére nem alkalmas.

### **Az ábrázolásra kerülő komponensek**

A készülék ábrázolásra kerülő komponenseinek sorszámozása az elektromos kéziszerszámnak az ábra-oldalakon található képére vonatkozik.

- 1 Fogantyú
- 2 Lézer figyelmeztető tábla
- 3 Kar a szerszámkar kilazításához
- 4 Védőburkolat
- 5 Lengő védőburkolat
- 6 Csúszógörgő
- 7 Szerelőfuratok
- 8 Fűrészasztal
- 9 Rögzítógomb tetszőleges sarkalószögek beállításához (vízszintes)
- 10 Felbillenés elleni védelem
- 11 Felszakadásgátló betétlap
- 12 Szögmérő (vízszintes)
- 13 Sarokillesztési szög skála (vízszintes irányban)

- 14 Fűrészasztal hosszabbító
- 15 Ütközősín
- 16 Csavaros szorító
- 17 Szorító fogantyú tetszőleges sarkalószögek beállítására (függőleges)
- 18 Mélységi ütköző
- 19 Porzsák
- 20 Be-/kikapcsoló
- 21 Lézerkapcsoló (a vágási vonal jelzéséhez)
- 22 Forgáscsukló
- 23 Furatok a csavaros szorító számára
- 24 Szállító fogantyú
- 25 Imbuszkulcs (6 mm)
- 26 A húzószerkezet rögzítőcsavarja
- 27 Fogóvájatok
- 28 Fűrészasztal hosszabbító felfogó horony (az elektromos kéziszerszámon)
- 29 Szállítási rögzítési segédeszközök
- 30 Tengely reteszelés
- 31 Elemtartó
- 32 Fűrészasztal hosszabbító felfogó horony (a második fűrészasztal hosszabbítón)
- 33 Imbuszcsavar a fűrészlap rögzítésére (6 mm)
- 34 Befogó karima
- 35 Belső befogókarima
- 36 Fűrészlap
- 37 Szárnyascsvár
- 38 Menetes orsó
- 39 Szögmérő (függőleges)
- 40 Sarokillesztési szög skála (függőleges)
- 41 Húzószerkezet
- 42 A mélységi ütköző számára a házon található ütköző
- 43 Csavarok a felszakadásgátló betétlaphoz

**A képeken látható vagy a szövegben leírt tartozékok részben nem tartoznak a standard szállítmányhoz. Tartozékprogramunkban valamennyi tartozék megtalálható.**

**Műszaki adatok**

Lapfűrész	PCM 7 S	
Cikkszám		3 603 M01 3..
Névleges felvett teljesítmény	W	1200
Üresjárat fordulatszám	perc <sup>-1</sup>	4800
Lézertípus	nm	650
	mW	< 1
Lézerosztály		2
Súly az „EPTA-Procedure 01/2003” (2003/01 EPTA-eljárás) szerint	kg	11,8
Érintésvédelmi osztály		□/II

A munkadarab (legnagyobb/legkisebb) megengedett méreteit lásd az 243 oldalon.

Az adatok [U] = 230 V névleges feszültségre vonatkoznak. Ettől eltérő feszültségek esetén és az egyes országok számára készült különleges kivitelekben ezek az adatok változhatnak.

Kérjük vegye figyelembe az elektromos kéziszerszáma típus tábláján található cikkszámot. Egyes elektromos kéziszerszámoknak több különböző kereskedelmi megnevezése is lehet.

**A kéziszerszámhoz használható fűrészlapok méretei**

Fűrészlap átmérő	mm	190
Fűrészlap magvastagság	mm	1,4–2,5
Furatátmérő	mm	30

**Zaj és vibráció értékek**

A zajmérési eredmények az EN 61029 szabványnak megfelelően kerültek meghatározásra.

A készülék A-értékelésű zajszintjének tipikus értékei: hangnyomásszint 94 dB(A); hangteljesítményszint 107 dB(A). Szórás K=3 dB.

**Viseljen fülvédőt!**

A rezgési összérték (a három irányban mért rezgés vektorösszege) az EN 61029 szabványnak megfelelően került kiértékelésre: Rezgés kibocsátási érték,  $a_h < 2,5 \text{ m/s}^2$ , szórás,  $K = 1,5 \text{ m/s}^2$ .

Az ezen előírásokban megadott rezgésszint az EN 61029 szabványban rögzített mérési módszerrel került meghatározásra és az elektromos kéziszerszámok összehasonlítására ez az érték felhasználható. Ez az érték a rezgési terhelés ideiglenes becslésére is alkalmas.

A megadott rezgésszint az elektromos kéziszerszám fő alkalmazási területein való használat során fellépő érték. Ha az elektromos kéziszerszámot más alkalmazásokra, eltérő betétszerszámokkal vagy nem kielégítő karbantartás mellett használják, a rezgésszint a fenti értéktől eltérhet. Ez az egész munkaidőre vonatkozó rezgési terhelést lényegesen megnövelheti.

A rezgési terhelés pontos megbecsüléséhez figyelembe kell venni azokat az időszakokat is, amikor a berendezés kikapcsolt állapotban van, vagy amikor be van ugyan kapcsolva, de nem kerül ténylegesen használatra. Ez az egész munkaidőre vonatkozó rezgési terhelést lényegesen csökkentheti.

Hozzon kiegészítő biztonsági intézkedéseket a kezelőnek a rezgések hatása elleni védelmére, például: Az elektromos kéziszerszám és a betétszerszámok karbantartása, a kezek melegen tartása, a munkamenetek megszervezése.

**Megfelelőségi nyilatkozat** 

Egyedüli felelőséggel kijelentjük, hogy a „Műszaki adatok” alatt leírt termék megfelel a következő szabványoknak, illetve irányadó dokumentumoknak: EN 61029, EN 60825-1 a 2004/108/EK, 2006/42/EK irányelveknek megfelelően.

A műszaki dokumentáció a következő helyen található:

Robert Bosch GmbH, Dept. PT/ESC,  
D-70745 Leinfelden-Echterdingen

## 238 | Magyar

Dr. Egbert Schneider  
Senior Vice President  
Engineering

Dr. Eckerhard Strötgen  
Head of Product  
Certification

*ppa. Schneider i.v. Strötgen*

Robert Bosch GmbH, Power Tools Division  
D-70745 Leinfelden-Echterdingen  
Leinfelden, 22.07.2010

A megrongálódott védőberendezéseket és alkatrészeket egy erre feljogosított, elismert szakműhelyben meg kell javíttatni vagy ki kell cseréltetni.

#### A szállítmány tartalmán felül szükséges szerszámok:

- Kereszthornyos csavarhúzó

## Összeszerelés

- **Kerülje el az elektromos kéziszerszám akaratlan elindítását. A hálózati csatlakozó dugót a szerelés és az elektromos kéziszerszámon végzett bármely munka során nem szabad csatlakoztatni a hálózathoz.**

### Szállítmány tartalma



Ezzel kapcsolatban lásd a Kezelési Utasítás elején a szállítmány tartalmának leírását.

Az elektromos kéziszerszám első üzembevétele előtt ellenőrizze, hogy a készülékkel együtt az alábbiakban felsorolt valamennyi alkatrész is kiszállításra került-e:

- Lapfűrész előre felszerelt fűrészlappal
- Porzsák **19**
- Fűrészasztal hosszabbító **14** (2x)
- Csavaros szorító **16**
- Imbuszkulcs **25**
- Elemek (2x, Méret: LR03, 1,5 V)

**Megjegyzés:** Az elektromos kéziszerszám további használata előtt gondosan győződjön meg arról, hogy a sérült részek és a védőberendezések a sérülés ellenére tökéletesen és céljuknak megfelelően működnek-e. Ellenőrizze, hogy a mozgó részek kifogástalanul működnek-e, nem szorulnak-e be, nem sérültek-e meg. Az elektromos kéziszerszám csak akkor működik tökéletesen, ha annak minden egyes alkatrésze megfelel a rá vonatkozó előírásoknak és helyesen került felszerelésre.

### A különálló alkatrészek felszerelése

- Óvatosan vegye ki a fűrészszel szállított valamennyi alkatrészt a csomagból.
- Távolítsa el minden csomagolóanyagot az elektromos kéziszerszámról és a készülékkel szállított tartozékokról.
- A készülékkel szállított alkatrészek felszerelésekor a munka megkönnyítésére ügyeljen arra, hogy az elektromos kéziszerszám szállítási helyzetben legyen.

### Az elemek behelyezése (lásd az „A” ábrát)

- Nyissa ki az **31** elemtartót.
- Helyezze be a megadott polaritás figyelembevételével a készülékkel szállított elemeket.
- Zárja be az elemtartót.

### A fűrészasztal hosszabbító felszerelése (lásd a „B” ábrát)

A **14** fűrészasztal hosszabbítókat az elektromos kéziszerszám bal vagy jobb oldalán és az elején is el lehet helyezni.

A flexibilis dugós csatlakozó rendszerrel sok különböző hosszabbítási változat megvalósítható (lásd a H ábrát).

- Dugja bele a szükségnek megfelelően a **14** fűrészasztal hosszabbítót az elektromos kéziszerszámon található **28** felvevő horonyba vagy a második fűrészlap hosszabbítón található **32** felfogó horonyba.

## Stacioner vagy flexibilis felszerelés

- ▶ **A biztonságos kezelés biztosítására az elektromos kéziszerszámot a használat előtt fel kell szerelni egy stabil, sík munkafelületre (például egy munkapadra).**

### Felszerelés egy munkafelületre (lásd a „D1” ábrát)

- Fordítsa a **10** felbillenés elleni védelmet annyira befelé, vagy kifelé, hogy az elektromos kéziszerszám egyenesen álljon a munkafelületen.
- Megfelelő csavarkötésekkel rögzítse az elektromos kéziszerszámot a munkafelületre. Erre szolgálnak a **7** furatok.

### Felszerelés egy Bosch-munkaasztalra (lásd a „D2” ábrát)

A Bosch gyártmányú munkaasztalok (például a PTA 2400) szabályozható magasságú lábaik révén bármilyen talajon vagy padlón biztos alapot nyújtanak az elektromos kéziszerszám számára. A munkaasztalok munkadarab-támaszai a hosszú munkadarabok alátámasztására szolgálnak.

**Megjegyzés:** Ebben az esetben a hosszabb munkadarabok alátámasztására csak a munkaasztal munkadarab-támaszait használja, és ne az elektromos kéziszerszám **14** fűrészasztal hosszabbítóit.

- ▶ **Olvassa el a munkaasztalhoz mellékelt valamennyi figyelmeztető megjegyzést és előírást.** A figyelmeztetések és előírások betartásának elmulasztása áramütésekhez, tűzhöz és/vagy súlyos testi sérülésekhez vezethet.
- ▶ **Szerelje teljesen és helyesen össze a munkaasztalt, mielőtt felszerelné rá az elektromos kéziszerszámot.** A munkaasztal helyes összeszerelése igen fontos, hogy elkerülje az összedőlési veszélyt.
- Szerelje fel az elektromos kéziszerszámot a szállítási helyzetben a munkaasztalra.

## Por- és forgácselszívás

Az ólomtartalmú festékrétegek, egyes fafajták, ásványok és fémek pora egészségkárosító hatású lehet. A poroknak a kezelő vagy a közelben tartózkodó személyek által történő megérintése vagy belégzése allergikus reakcióhoz és/vagy a légutak megbetegedését vonhatja maga után.

Egyes faporok, például tölgy- és bükkfaporok rákkeltő hatásúak, főleg ha a faanyag kezeléséhez más anyagok is vannak bennük (kromát, favédő vegyszerek). A készülékkel azbesztet tartalmazó anyagokat csak szakembereknek szabad megmunkálniuk.

- Mindig használjon porelszívást.
- Gondoskodjon a munkahely jó szellőztetéséről.
- Ehhez a munkához célszerű egy P2 szűrőosztályú porvédő álcot használni.

A feldolgozásra kerülő anyagokkal kapcsolatban tartsa be az adott országban érvényes előírásokat.

A por-/forgácselszívást por, forgács vagy a munkadarabról levált darabok eltömíthetik.

- Kapcsolja ki az elektromos kéziszerszámot és húzza ki a csatlakozó dugót a dugaszoló aljzatból.
- Várja meg, amíg a fűrészlap teljesen leáll.
- Határozza meg és hárítsa el a beékelődés okát.

### Saját porelszívás (lásd a „C” ábrát)

- Dugja rá a **19** porzsákot a **22** forgácskivetőre.

A porzsáknak a fűrészelés során sohasem szabad érintkezésbe kerülnie a berendezés mozgó részeivel.

A porzsákot mindig időben ürítse ki.

### Külső porelszívás

A **22** forgácskivetőhöz az elszívás céljaira egy háztartási porszívó tömlőjét (Ø 36 mm) is csatlakoztatni lehet.

A porszívónak alkalmasnak kell lennie a megmunkálásra kerülő anyagból keletkező por elszívására.

Az egészségre különösen ártalmas, rákkeltő hatású vagy száraz porok elszívásához egy speciálisan erre a célra gyártott porszívót kell használni.

### Szerszámcsere (lásd az „E1”-„E4” ábrát)

- ▶ **Az elektromos kéziszerszámon végzendő bármely munka megkezdése előtt húzza ki a csatlakozó dugót a dugaszolóaljzathoz.**
- ▶ **A fűrészlap felszereléséhez viseljen védőkesztyűt.** A fűrészlap megérintése sérülésveszéllyel jár.

Csak olyan fűrészlapokat használjon, amelyek megengedett sebessége magasabb az elektromos kéziszerszám üresjáratú sebességénél.

Csak olyan fűrészlapokat használjon, amelyek megfelelnek az ezen Kezelési Utasításban megadott adatoknak és amelyeket az EN 847-1 szabványnak megfelelően ellenőriztek és megfelelőnek találtak.

Csak olyan fűrészlapokat használjon, amelyeket ezen elektromos kéziszerszám gyártója javasolt, és amelyek a megmunkálásra kerülő anyaghoz alkalmasak.

### A fűrészlap kiszerelése

- Hozza munkahelyzetbe az elektromos kéziszerszámot.
- Csavarja annyira el a készülékkel szállított **25** imbuszkulccsal a **33** belső hatlapos csavart, és ezzel egyidejűleg nyomja be a **30** tengelyreteszelt, amíg az be nem pattan a helyére.
- Tartsa benyomva a **30** tengely reteszelt és csavarja teljesen ki a **33** csavart az óramutató járásával megegyező irányba (balmenet!).
- Vegye le a **34** befogókarimát.
- Nyomja meg a **3** kart és forgassa el ütközésig hátrafelé az **5** elforgatható védőbúrát.
- Tartsa az elforgatható védőbúrát ebben a helyzetben és vegye ki a **36** fűrészlapot.
- Lassan vezesse ismét lefelé az elforgatható védőbúrát.

### A fűrészlap beszerelése

A beszerelés előtt szükség esetén tisztítsa meg valamennyi beszerelésre kerülő alkatrészt.

- Nyomja meg a szerszámkar feloldására szolgáló **3** kart, forgassa el ütközésig hátra az **5** elforgatható védőbúrát és tartsa azt ebben a helyzetben.
- Tegye fel az új fűrészlapot a **35** befogókarimára.
- ▶ **A fűrészlap beszereléskor ügyeljen arra, hogy a fogak vágási iránya (a fűrészlapon a nyíl által jelzett irány) megegyezzen a védőburkolaton található nyíl által jelzett iránnyal!**
- Lassan vezesse ismét lefelé az elforgatható védőbúrát.
- Tegye fel a **34** befogócsavart és a **33** csavart. Nyomja be a **30** tengely reteszelt, amíg az beugrik a reteszelt helyzetbe és az óramutató járásával ellenkező irányban húzza meg szorosan a csavart.

## Üzemeltetés

- ▶ **Az elektromos kéziszerszámon végzendő bármely munka megkezdése előtt húzza ki a csatlakozó dugót a dugaszolóaljzathoz.**

### Szállítási rögzítési segédeszközök (lásd az „F” ábrát)

A **29** szállítási rögzítő megkönnyíti Önnek az elektromos kéziszerszám kezelését a különböző alkalmazási helyekre való szállítás során.

### Az elektromos kéziszerszám kibiztosítása (munkavégzési helyzet)

- Nyomja le kissé a szerszámkart a **1** fogantyúnál fogva, hogy ezzel tehermentesítse a **29** szállítási rögzítőt.
- Húzza teljesen ki a **29** szállítási rögzítőt.
- Lassan vezesse felfelé a szerszámkart.



### Az elektromos kéziszerszám biztosítása (szállítási helyzet)

- Lazítsa ki a **26** rögzítőcsavart, ha az meg van húzva. Húzza teljesen előre a szerszámkart és húzza meg ismét szorosra a rögzítőcsavart.
- Csavarja teljesen fel a legfelső helyzetbe az **18** mélységi ütközőt. (lásd „Mélységütköző beállítása”, a 243 oldalon)
- A **8** fűrészasztal reteszeléséhez húzza meg szorosra a **9** rögzítógombot.
- Nyomja meg a **3** kart és ezzel egyidejűleg vezesse lassan lefelé az **1** fogantyúnál fogva a szerszámkart, amíg a **29** szállítási biztosítót egészen be lehet nyomni.

A szerszámkar most a szállításhoz biztonságosan reteszelve van.

### A munkadarab rögzítése (lásd a „G” ábrát)

Az optimális munkahelyi biztonsághoz a megmunkálásra kerülő munkadarabot mindig be kell fogni.

Ne munkáljon meg olyan munkadarabokat, amelyek túl kicsik ahhoz, hogy be lehessen azokat fogni.

- Nyomja erőteljesen a munkadarabot a **15** ütközősínhez.
- Dugja bele a készülékkel szállított **16** csavaros szorítót az erre előirányozott **23** furatok egyikébe.
- Lazítsa ki a **37** szárnyascsavart és illessze hozzá a csavaros szorítót a munkadarabhoz. Húzza meg ismét feszesre a szárnyascsavart.
- A **38** menetes orsó elforgatásával fogja be szorosra a munkadarabot.

### A munkadarab kilizítása

- A csavaros szorító kioldására forgassa el az óramutató járásával ellenkező irányba a **38** menetes orsót.

### A fűrészasztal meghosszabbítása (lásd a „H” ábrát)

A hosszú munkadarabok szabad végét alá kell támasztani.

A **14** fűrészasztal hosszabbító flexibilis dugós csatlakozó rendszerével sok különböző hosszabbítási változat megvalósítható.

- Dugja bele a szükségnek megfelelően a **14** fűrészasztal hosszabbítót az elektromos kéziszerszámon található **28** felvevő horonyba vagy a második fűrészlap hosszabbítón található **32** felfogó horonyba.

### A sarkalószög beállítása

- ▶ **A sarkalószög beállítása közben sohasé érintse meg az 20 be/kikapcsolót.** Ha ennek eredményeképpen az elektromos kéziszerszám akaratlanul elindul, sérüléseket okozhat.

### A vízszintes sarkalószög beállítása

A vízszintes sarkalószöget az 47° (a bal oldalon) és 47° (a jobb oldalon) közötti tartományban lehet beállítani.

- Lazítsa ki a **9** rögzítógombot, ha az meg van húzva.
- Forgassa el a **8** fűrészasztalt a rögzítógombnál fogva balra vagy jobbra, amíg a **12** szögkijelző a kívánt sarkalószöget jelzi.
- Húzza meg ismét szorosra a **9** rögzítógombot.

**A gyakrabban használt sarkalószögek gyors és precíz beállítására a 8 fűrészasztal a következő standardszögeknél magától beugrik a pontosan megfelelő helyzetbe:**

–45° / –30° / –22,5° / –15° /  
0° / 15° / 22,5° / 30° / 45°

### A függőleges sarkalószög beállítása (lásd az „I” ábrát)

A függőleges sarkalószöget a 0° és 45° közötti tartományban lehet beállítani.

- Oldja ki a **17** rögzítő fogantyút.
- Forgassa el a szerszámkart a **1** fogantyúnál fogva, amíg a **39** szögmérő a kívánt sarkalószöget mutatja.

- Tartsa fogva ebben a helyzetben a szerszámkart és húzza meg ismét szorosra a **17 rögzítőfogantyút**.

**A 0° és 45° standard szögek gyors és precíz beállításához** a házon ütközők vannak kialakítva.

- Oldja ki a **17 rögzítő fogantyút**.
- Forgassa el a **1 fogantyúnál** fogva a szerszámkart ütközésig jobbra (0°) vagy ütközésig balra (45°).
- Húzza meg ismét szorosra a **17 rögzítő fogantyút**.

### Üzembe helyezés

- ▶ **Ügyeljen a helyes hálózati feszültségre! Az áramforrás feszültségének meg kell egyeznie az elektromos kéziszerszám típustábláján található adatokkal. A 230 V-os berendezéseket 220 V hálózati feszültségről is szabad üzemeltetni.**

### Bekapcsolás (lásd a „J” ábrát)

- Az **üzembe helyezéshez** nyomja be és tartsa benyomva a **20 be-/kikapcsolót**.

**Megjegyzés:** A **20 be-/kikapcsolót** biztonsági megfontolásokból nem lehet tartós üzemhez bekapcsolt állapotban reteszelni, hanem az üzemeltetés közben végig benyomva kell tartani.

A szerszámkart csak a **3 kar** megnyomásával lehet lefelé vezetni.

- A **fűrészeléshez** ezért a **20 be-/kikapcsoló** meghúzásán kívül be kell nyomni a **3 kart** is.

### Kikapcsolás

- A **kikapcsoláshoz** engedje el a **20 be-/kikapcsolót**.

## Munkavégzési tanácsok

### Általános fűrészelési tájékoztató

- ▶ **A fűrészelés előtt mindig húzza meg szorosra a 9 rögzítőgombot és a 17 rögzítő fogantyút.** A fűrészlap ellenkező esetben beékelődhet a megmunkálásra kerülő munkadarabba.
- ▶ **Bármely vágás megkezdése előtt először gondoskodjon arról, hogy a fűrészlap sohase érhesen hozzá az ütközősínhez, a csavaros szorítóhoz vagy a berendezés egyéb alkatrészeihez. Távolítsa el az előzőleg esetleg felszerelt kisegítő ütközőket, vagy állítsa be megfelelően azokat.**

Óvja meg a fűrészlapot a lökésektől és ütésektől. Ne tegye ki a fűrészlapot oldalirányú nyomás hatásának.

Ne munkáljon meg deformálódott munkadarabokat. Csak olyan munkadarabokat munkáljon meg, amelyeknek van egy olyan egyenes élük, amelyre fel lehet fektetni az ütközősínt.

A hosszú munkadarabok szabad végét alá kell támasztani.

### A vágási vonal bejelölése (lásd a „K” ábrát)

Egy lézersugár pontosan jelzi a fűrészlap vágási vonalát. Így a munkadarab helyzetét a fűrészeléshez pontosan beállíthatja, anélkül, hogy ehhez ki kellene nyitnia a lengő védőburát.

- Ehhez kapcsolja be a **21** kapcsolóval a lézersugarat.
- A munkadarabon a jelölést a lézervonal jobb szélé mentén kell beállítani.

### A kezelő elhelyezkedése (lásd az „L” ábrát)

- ▶ **Soha ne álljon a fűrészlappal egy vonalban az elektromos kéziszerszám előtt, hanem mindig csak a fűrészlaptól oldalra.** Ezzel a teste védve van egy lehetséges visszarugás következményeitől.
- Tartsa távol a kezét, az ujjait és a karját a forgó fűrészlaptól.
- Ne keresztezze a karjait a szerszámkar előtt.

**Megengedett munkadarab méretek:****Maximális munkadarab méretek:**

Sarkalószög		Magasság x Szélesség
vízszintesen	függőleges-en	
0°	0°	40 x 220 mm
45°	0°	40 x 150 mm
0°	45°	18 x 220 mm
45°	45°	18 x 150 mm

**Minimális munkadarab méretek:**

(= minden olyan munkadarab, amelyet a berendezéssel szállított **16** csavaros szorítóval a fűrészlaptól balra vagy jobbra rögzíteni lehet): 100 x 40 mm (hosszúság x szélesség)

**Legnagyobb vágási mélység (0°/0°):** 40 mm

**Húzómozgás nélkül végrehajtott vágás (a munkadarab végének levágása) (lásd az „M” ábrát)**

- A húzómozgás nélküli vágáshoz (kis munkadarabok) lazítsa ki a **26** rögzítőcsavart, ha az meg van húzva. Tolja el ütközésig a szerszámkart a **15** ütközésín felé és ismét húzza meg szorosra a **26** rögzítőcsavart.
- A méreteinek megfelelően szorosan fogja be a megmunkálásra kerülő munkadarabot.
- Állítsa be a kívánt sarkalószöget.
- Kapcsolja be az elektromos kéziszerszámot.
- Nyomja meg a **3** kart és a **1** fogantyúnál fogva vezesse lassan lefelé a szerszámkart.
- Tolja keresztül egyenesen előtolással a fűrészfejet a munkadarabon.
- Kapcsolja ki az elektromos kéziszerszámot és várjon, amíg a fűrészlap teljesen leáll.
- Lassan vezesse felfelé a szerszámkart.

**Fűrészelés húzómozgással**

- A **41** húzószerkezet segítségével történő vágásokhoz (széles munkadarabok) lazítsa ki a **26** rögzítőcsavart, ha az meg van húzva.
- A méreteinek megfelelően szorosan fogja be a megmunkálásra kerülő munkadarabot.
- Állítsa be a kívánt sarkalószöget.

- Húzza el annyira a szerszámkart a **15** ütközésíntől, amíg a fűrészlap a munkadarab elé kerül.
- Kapcsolja be az elektromos kéziszerszámot.
- Nyomja meg a **3** kart és a **1** fogantyúnál fogva vezesse lassan lefelé a szerszámkart.
- Nyomja el a szerszámkart a **15** ütközésín felé és egyenesen előtolással fűrészelve át a munkadarabot.
- Kapcsolja ki az elektromos kéziszerszámot és várjon, amíg a fűrészlap teljesen leáll.
- Lassan vezesse felfelé a szerszámkart.

**Mélységütköző beállítása (Horony fűrészélése) (lásd az „N” ábrát)**

Egy horony fűrészeléséhez a mélységi ütközőt át kell állítani.

- Forgassa el a szerszámkart a **1** fogantyúnál fogva abba a helyzetbe, amelyhez a kívánt horony mélység eléréséhez szükség van.
- Csavarja el a **18** mélységi ütközőt az óramutató járásával megegyező irányba, amíg a csavarfej meg nem érinti az **42** ház-ütközőt.
- Lassan vezesse felfelé a szerszámkart.

**A felszakadásgátló betétlap kicserélése (lásd az „O” ábrát)**

A piros **11** felszakadásgátló betétlap az elektromos kéziszerszám hosszabb használata során elkophat.

Ha egy betétlap megrongálódott, azt azonnal cserélje ki.

- Hozza munkahelyzetbe az elektromos kéziszerszámot.
- Csavarja ki egy keresztornyos csavarhúzóval a **43** csavarokat és vegye ki a régi felszakadásgátló betétlapot.
- Tegye be az új felszakadásgátló betétlapot és ismét csavarja be valamennyi **43** csavart.

## Profillécek megmunkálása

Profilléceket két különböző módon lehet megmunkálni:

– az ütközősínhez állított padlólécek esetén

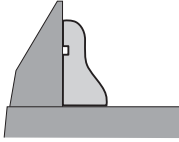

– laposan a fűrészasztalra fektetve

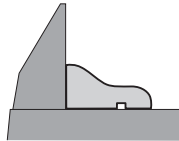

Ezen felül, a vágást a profillic szélességétől függően húzó mozgással, vagy anélkül lehet végrehajtani.

A beállított sarkalószöveget először mindig próbálja ki egy hulladékdarabon.

## Szállítás (lásd a „P” ábrát)

Az elektromos kéziszerszám szállítása előtt hajtsa végre a következő lépéseket:

- Hozza a szállítási helyzetbe az elektromos kéziszerszámot.
- Dugja be a **14** fűrészasztal hosszabbítókat az elektromos kéziszerszám **28** első felvevő hornyába.
- Távolítsa el minden olyan tartozékalkatrészt, amelyet nem lehet szorosan rögzítve felszerelni az elektromos kéziszerszámra.  
A nem használt fűrészlapokat a szállításhoz, ha lehetséges, egy zárt ládában tárolja.
- Az elektromos kéziszerszámot csak a **24** szállítófogantyúnál fogva, vagy a fűrészasztal oldalán található **27** fogóvájatokba belenyúlva szállítsa.

► **Az elektromos kéziszerszám szállításához kizárólag a szállítószerveket, és sohasem a védőberendezéseket használja.**

## Karbantartás és szerviz

### Karbantartás és tisztítás

► **Az elektromos kéziszerszám on végzendő bármely munka megkezdése előtt húzza ki a csatlakozó dugót a dugaszolóaljzathól.**

Ha az elektromos kéziszerszám a gondos gyártási és ellenőrzési eljárás ellenére egyszer mégis meghibásodna, akkor a javítással csak Bosch elektromos kéziszerszám-műhely ügyfélszolgálatát szabad megbízni.

Ha kérdései vannak, vagy pótalkatrészeket akar megrendelni, okvetlenül adja meg az elektromos kéziszerszám típus tábláján található 10-jegyű cikkszámot.

### Tisztítás

Tartsa mindig tisztán az elektromos kéziszerszámot és annak szellőzőnyílásait, hogy jól és biztonságosan dolgozhasson.

A fűrészlap lengő védőburkolatának szabadon kell mozognia és automatikusan kell záródnia. Ezért az elforgatható védőburkolat körülötti területet mindig tisztán kell tartani.

Minden egyes munkamenet után távolítsa el a sűrített levegővel való kifúvással, vagy egy ecsettel a port és a forgácsot.

Rendszeresen tisztítsa meg a **6** csúszógörgőt.

### Tartozékok

#### Fűrészlapok fa- és lemezanyagok, falapok és lécek fűrészeléséhez

Fűrészlap 190 x 30 mm, 40 fogak . . . . .	2 609 256 821
Fűrészlap 190 x 30 mm, 12 fogak . . . . .	2 609 256 868
Fűrészlap 190 x 30 mm, 24 fogak . . . . .	2 608 640 615
Fűrészlap 190 x 30 mm, 60 fogak . . . . .	2 608 641 188

### Vevőszolgálat és tanácsadás

A vevőszolgálat a terméke javításával és karbantartásával, valamint a pótalkatrészekkel kapcsolatos kérdésekre szívesen válaszol. A tartalékal-  
katrészekkel kapcsolatos robbantott ábrák és egyéb információ a következő címen található:  
**www.bosch-pt.com**

A Bosch Vevőszolgálat szívesen segít Önnek, ha a termékek és tartozékok vásárlásával, alkalmazásával és beállításával kapcsolatos kérdései vannak.

### Magyar

Robert Bosch Kft.  
1103 Budapest  
Gyömrői út. 120.  
Tel.: +36 (01) 431-3835  
Fax: +36 (01) 431-3888

### Eltávolítás

Az elektromos kéziszerszámokat, a tartozékokat és a csomagolást a környezetvédelmi szempontoknak megfelelően kell újrafelhasználásra előkészíteni.

Ne dobja ki az elektromos kéziszerszámokat a háztartási szemétkébe!

### Csak az EU-tagországok számára:



A használt villamos és elektronikus berendezésekre vonatkozó 2002/96/EK sz. Európai Irányelvnek és ennek a megfelelő országok jogharmonizációjának megfelelően a már használ-

hatatlan elektromos kéziszerszámokat külön össze kell gyűjteni és a környezetvédelmi szempontból megfelelő újra felhasználásra le kell adni.

**A változtatások joga fenntartva.**

## Указания по безопасности

### Общие указания по технике безопасности для электроинструментов

**ВНИМАНИЕ** Для защиты от электрического удара, травм и пожара во время эксплуатации электроинструментов необходимо соблюдать принципиальные меры по технике безопасности.

**Перед тем, как приступить к работе с электроинструментом, прочитайте все указания по технике безопасности и хорошо сохраните их.**

Используемый в указаниях по технике безопасности термин «электроинструмент» относится как к электроинструментам, питающимся от сети (с сетевым кабелем), так и к электроинструментам, питающимся от аккумулятора (без сетевого кабеля).

#### 1) Безопасность рабочего места

- а) Содержите рабочее место в чистоте и хорошо освещенным.** Беспорядок или неосвещенные участки рабочего места могут привести к несчастным случаям.
- б) Не работайте с этим электроинструментом во взрывоопасном помещении, в котором находятся горючие жидкости, воспламеняющиеся газы или пыль.** Электроинструменты искрят, что может привести к воспламенению пыли или паров.
- в) Во время работы с электроинструментом не допускайте близко к Вашему рабочему месту детей и посторонних лиц.** Отвлечшись, Вы можете потерять контроль над электроинструментом.

#### 2) Электробезопасность

- а) Штепсельная вилка электроинструмента должна подходить к штепсельной розетке. Ни в коем случае не изменяйте штепсельную вилку. Не применяйте переходные штекеры для электроинструментов с защитным заземлением.** Неизмененные штепсельные вилки и подходящие штепсельные розетки снижают риск поражения электротоком.

**б) Предотвращайте телесный контакт с заземленными поверхностями, как то: с трубами, элементами отопления, кухонными плитами и холодильниками.** При заземлении Вашего тела повышается риск поражения электротоком.

**в) Защищайте электроинструмент от дождя и сырости.** Проникновение воды в электроинструмент повышает риск поражения электротоком.

**г) Не разрешается использовать шнур не по назначению, например, для транспортировки или подвески электроинструмента, или для вытягивания вилки из штепсельной розетки. Защищайте шнур от воздействия высоких температур, масла, острых кромок или подвижных частей электроинструмента.** Поврежденный или спутанный шнур повышает риск поражения электротоком.

**д) При работе с электроинструментом под открытым небом применяйте пригодные для этого кабели-удлинители.** Применение пригодного для работы под открытым небом кабеля-удлинителя снижает риск поражения электротоком.

**е) Если невозможно избежать применения электроинструмента в сыром помещении, подключайте электроинструмент через устройство защитного отключения.** Применение устройства защитного отключения снижает риск электрического поражения.

#### 3) Безопасность людей

- а) Будьте внимательными, следите за тем, что Вы делаете, и продуманно начинайте работу с электроинструментом. Не пользуйтесь электроинструментом в усталом состоянии или если Вы находитесь в состоянии наркотического или алкогольного опьянения или под воздействием лекарств.** Один момент невнимательности при работе с электроинструментом может привести к серьезным травмам.

**б) Применяйте средства индивидуальной защиты и всегда защитные очки.**

Использование средств индивидуальной защиты, как то: защитной маски, обуви на нескользящей подошве, защитного шлема или средств защиты органов слуха, – в зависимости от вида работы с электроинструментом снижает риск получения травм.

**в) Предотвращайте непреднамеренное включение электроинструмента. Перед подключением электроинструмента к электропитанию и/или к аккумулятору убедитесь в выключенном состоянии электроинструмента.** Удержание пальца на выключателе при транспортировке электроинструмента и подключение к сети питания включенного электроинструмента чревато несчастными случаями.**г) Убирайте установочный инструмент или гаечные ключи до включения электроинструмента.** Инструмент или ключ, находящийся во вращающейся части электроинструмента, может привести к травмам.**д) Не принимайте неестественное положение корпуса тела. Всегда занимайте устойчивое положение и сохраняйте равновесие.** Благодаря этому Вы можете лучше контролировать электроинструмент в неожиданных ситуациях.**е) Носите подходящую рабочую одежду. Не носите широкую одежду и украшения. Держите волосы, одежду и рукавицы вдали от движущихся частей.** Широкая одежда, украшения или длинные волосы могут быть затянуты вращающимися частями.**ж) При наличии возможности установки пылеотсасывающих и пылесборных устройств проверяйте их присоединение и правильное использование.** Применение пылеотсоса может снизить опасность, создаваемую пылью.**4) Применение электроинструмента и обращение с ним****а) Не перегружайте электроинструмент. Используйте для Вашей работы предназначенный для этого электроинструмент.** С подходящим электроинструментом Вы работаете лучше и надежнее в указанном диапазоне мощности.**б) Не работайте с электроинструментом при неисправном выключателе.** Электроинструмент, который не поддается включению или выключению, опасен и должен быть отремонтирован.**в) До начала наладки электроинструмента, перед заменой принадлежностей и прекращением работы отключайте штепсельную вилку от розетки сети и/или выньте аккумулятор.** Эта мера предосторожности предотвращает непреднамеренное включение электроинструмента.**г) Храните электроинструменты в недоступном для детей месте. Не разрешайте пользоваться электроинструментом лицам, которые не знакомы с ним или не читали настоящих инструкций.** Электроинструменты опасны в руках неопытных лиц.**д) Тщательно ухаживайте за электроинструментом. Проверяйте безупречную функцию и ход движущихся частей электроинструмента, отсутствие поломок или повреждений, отрицательно влияющих на функцию электроинструмента. Поврежденные части должны быть отремонтированы до использования электроинструмента.** Плохое обслуживание электроинструментов является причиной большого числа несчастных случаев.**е) Держите режущий инструмент в заточенном и чистом состоянии.** Заботливо ухоженные режущие инструменты с острыми режущими кромками режут заклиниваются и их легче вести.

**ж) Применяйте электроинструмент, принадлежность, рабочие инструменты и т. п. в соответствии с настоящими инструкциями. Учитывайте при этом рабочие условия и выполняемую работу.** Использование электроинструментов для непредусмотренных работ может привести к опасным ситуациям.

## 5) Сервис

**а) Ремонт Вашего электроинструмента поручайте только квалифицированному персоналу и только с применением оригинальных запасных частей.** Этим обеспечивается безопасность электроинструмента.

### Указания по технике безопасности для панельных пил

▶ Электроинструмент поставляется с предупредительной табличкой на немецком языке (показана на изображении инструмента на странице иллюстраций под номером 2). Перед первым включением наклейте на немецкий текст этой таблички поставленную наклейку на языке Вашей страны.

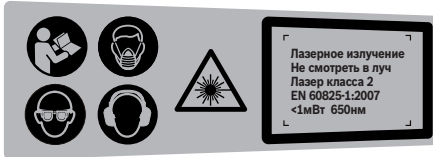

- ▶ **Никогда не изменяйте до неузнаваемости предупредительные таблички на электроинструменте.**
- ▶ **Не становитесь на электроинструмент.** Электроинструмент может опрокинуться и привести к серьезным травмам, особенно если Вы случайно коснетесь пильного диска.
- ▶ **Обеспечьте исправную функцию маятникового защитного кожуха и его свободное движение.** Никогда не фиксируйте защитный кожух в открытом состоянии.

- ▶ **Никогда не удаляйте обрезки материала, стружку и т. п. из зоны пиления во время работы инструмента.** Вначале приведите кронштейн рабочего инструмента в состояние покоя и затем выключайте электроинструмент.
- ▶ **Подводите пильное полотно к заготовке только во включенном состоянии.** В противном случае возникает опасность обратного удара при заклинивании рабочего инструмента в заготовке.
- ▶ **Содержите рукоятки пилы в сухом и чистом состоянии и своевременно удаляйте попавшие на них масло и жиры.** Жирные или замасленные рукоятки становятся скользкими, что ведет к потере контроля над пилой.
- ▶ **При работе с электроинструментом в зоне работы не должно быть ничего, кроме заготовки, - в частности, из нее должны быть убраны установочные инструменты, древесная стружка и т. п.** Маленькие деревянные обрезки или другие предметы, которые соприкасаются с пильным полотном, могут быть с большой скоростью отброшены в сторону оператора.
- ▶ **На полу не должно быть древесной стружки и остатков материала.** Иначе Вы можете поскользнуться или спотыкнуться.
- ▶ **Всегда крепко закрепляйте предусмотренную для обработки заготовки, размеры которых недостаточны для крепления.** Так как при этом расстояние от Вашей руки до пильного диска слишком маленькое.
- ▶ **Применяйте электроинструмент только для материалов, указанных в разделе о назначении инструмента.** Иначе возможна перегрузка электроинструмента.



- ▶ **В случае заклинивания пильного диска выключите электроинструмент и придержите заготовку, пока пильный диск не остановится. Во избежание рикошета приводите заготовку в движение только после остановки пильного диска.** Устраните причину заклинивания пильного диска, прежде чем снова включать электроинструмент.
- ▶ **Не применяйте тупые, треснувшие, погнутые или поврежденные пильные диски.** Пильные диски с тупыми или неправильно разведенными зубьями ведут в результате очень узкого пропила к повышенному трению, заклиниванию диска и к обратному удару.
- ▶ **Применяйте всегда пильные диски с правильными размерами и с соответствующим посадочным отверстием (звздообразное или круглое).** Пильные диски, не соответствующие крепежным частям пилы, вращаются с биением и ведут к потере контроля над инструментом.
- ▶ **Не применяйте пильные диски из быстрорежущей стали.** Такие диски могут легко разломаться.
- ▶ **Не касайтесь пильного диска после работы, пока он не остынет.** При работе пильный диск сильно нагревается.
- ▶ **Никогда не применяйте инструмент без плиты-вкладыша. Заменяйте неисправную плиту-вкладыш.** Без безупречной плиты-вкладыша пильный диск может травмировать Вас.
- ▶ **Регулярно проверяйте шнур питания и отдавайте поврежденный шнур в ремонт только в авторизованную сервисную мастерскую для электроинструментов Bosch. Меняйте поврежденные удлинители.** Это необходимо для обеспечения безопасности электроинструмента.
- ▶ **Храните электроинструмент, которым Вы не пользуетесь, в надежном месте. Место для хранения должно быть сухим и должно закрываться на ключ.** Этим предотвращается возможность повреждения электроинструмента при хранении или вследствие использования неопытными лицами.
- ▶ **Не направляйте луч лазера на людей или животных и сами не смотрите на луч лазера.** Этот электроинструмент создает лазерное излучение класса 2 в соответствии с EN 60825-1. Существует опасность ослепления других людей.
- ▶ **Не меняйте встроенный лазер на лазер другого типа.** От лазера, не подходящего к этому электроинструменту, могут исходить опасности для людей.
- ▶ **Закрепляйте заготовку.** Заготовка, установленная в зажимное приспособление или в тиски, удерживается более надежно, чем в Вашей руке.
- ▶ **Никогда не отходите от электроинструмента до его полной остановки.** Электроинструменты на выбеге могут стать причиной травм.
- ▶ **Не работайте с электроинструментом с поврежденным шнуром питания. Не касайтесь поврежденного шнура, отсоедините вилку от штепсельной розетки, если шнур был поврежден во время работы.** Поврежденный шнур повышает риск поражения электротоком.

## СИМВОЛЫ

Следующие символы могут иметь значение для использования Вашего электроинструмента. Запомните, пожалуйста, эти символы и их значение. Правильное толкование символов поможет Вам лучше и надежнее работать с этим электроинструментом.

Символ	Значение
	▶ <b>Применяйте противопылевой респиратор.</b>
	▶ <b>Используйте защитные очки.</b>
	▶ <b>Применяйте средства защиты органов слуха.</b> Воздействие шума может привести к потере слуха.
	▶ <b>Не подставляйте руки в зону пиления, когда инструмент работает.</b> При контакте с пильным диском возникает опасность травмирования.
	▶ <b>Не направляйте луч лазера на людей или животных и сами не смотрите на луч лазера.</b> Этот электроинструмент создает лазерное излучение класса 2 в соответствии с EN 60825-1. Существует опасность ослепления других людей.
	Учитывайте размеры пильного диска. Диаметр отверстия должен подходить к шпинделю инструмента без зазора. Не применяйте переходники или адаптеры.
	▶ <b>Опасный участок! По возможности, держите Ваши руки и пальцы подальше от этого участка.</b>
	<p>Транспортный предохранитель <b>29</b> облегчает транспортировку электроинструмента к различным местам работы.</p> <ul style="list-style-type: none"> <li>– Транспортный предохранитель <b>29</b> нажат до упора: Активирование транспортного предохранителя (транспортное положение)</li> <li>– Транспортный предохранитель <b>29</b> до конца вытянут: Снятие транспортного предохранителя (рабочее положение)</li> </ul>

## Символ

## Значение

**Только для стран-членов ЕС:**

Не выбрасывайте электроинструменты в бытовые отходы! Согласно Европейской Директиве 2002/96/ЕС о старых электрических и электронных инструментах и приборах и адекватному предписанию национального права, отслужившие свой срок электроинструменты должны отдельно собираться и сдаваться на экологически чистую утилизацию.

## Описание функции



**Прочтите все указания и инструкции по технике безопасности.** Упущения в отношении указаний и инструкций по технике безопасности могут стать причиной поражения электрическим током, пожара и тяжелых травм.

## Применение по назначению

Электроинструмент предназначен для продольного и поперечного прямолинейного распиливания древесины, будучи установленным на основание. При этом возможны горизонтальные углы распила от  $-47^\circ$  до  $+47^\circ$  и вертикальные углы распила от  $0^\circ$  до  $45^\circ$ .

Мощность электроинструмента рассчитана на распиливание твердой и мягкой древесины.

Электроинструмент не пригоден для распиливания алюминия и других цветных металлов.

## Изображенные составные части

Нумерация составных частей выполнена по изображению на странице с иллюстрациями.

- 1 Рукоятка
- 2 Предупредительная табличка лазерного излучения
- 3 Рычаг для ослабления кронштейна
- 4 Защитный кожух
- 5 Маятниковый защитный кожух
- 6 Ролик скольжения

- 7 Отверстия для крепления
- 8 Стол пилы
- 9 Ручка фиксирования произвольного угла распила (горизонтального)
- 10 Предохранитель от опрокидывания
- 11 Плита-вкладыш
- 12 Указатель угла распила (горизонтального)
- 13 Шкала угла распила (горизонтального)
- 14 Удлинитель стола
- 15 Упорная планка
- 16 Струбцина
- 17 Зажимная ручка для произвольного угла распила (вертикального)
- 18 Ограничитель глубины
- 19 Пылевой мешок
- 20 Выключатель
- 21 Выключатель лазера (обозначение линии распила)
- 22 Патрубок для выброса опилок
- 23 Отверстия для струбцин
- 24 Ручка для переноски
- 25 Ключ-шестигранник (6 мм)
- 26 Винт фиксирования тягового устройства
- 27 Углубления для захвата
- 28 Крепление для удлинителя стола (на электроинструменте)
- 29 Транспортный предохранитель
- 30 Фиксатор шпинделя
- 31 Отсек для батарей
- 32 Крепление для удлинителя стола (на другом удлинителе стола)
- 33 Винт с внутренним шестигранником (6 мм) для крепления пильного диска

## 252 | Русский

- 34 Прижимной фланец
- 35 Внутренний зажимной фланец
- 36 Пильный диск
- 37 Барашковый винт
- 38 Винт струбицы
- 39 Указатель угла распила (вертикального)
- 40 Шкала угла распила (вертикального)
- 41 Тяговое устройство
- 42 Опора для упора глубины
- 43 Винты плиты-вкладыша

**Изображенные или описанные принадлежности не входят в стандартный объем поставки. Полный ассортимент принадлежностей Вы найдете в нашей программе принадлежностей.**

### Технические данные

Панельная пила		PCM 7 S
Товарный №		3 603 M01 3..
Ном. потребляемая мощность	Вт	1200
Число оборотов холостого хода	мин <sup>-1</sup>	4800
Тип лазера	нм	650
	мВт	< 1
Класс лазера		2
Вес согласно EPTA-Procedure 01/2003	кг	11,8
Класс защиты		□/II

Допустимые размеры заготовки (макс./мин.) см. стр. 258.

Параметры указаны для номинального напряжения [U] 230 В. При других значениях напряжения, а также в специфическом для страны исполнении инструмента возможны иные параметры.

Пожалуйста, учитывайте товарный номер на заводской табличке Вашего электроинструмента. Торговые названия отдельных электроинструментов могут различаться.

### Размеры пильных дисков

Диаметр пильного диска	мм	190
Толщина тела пильного диска	мм	1,4–2,5
Диаметр отверстия	мм	30

### Данные по шуму и вибрации

Уровень шума определен в соответствии с европейской нормой EN 61029.

A-взвешенный уровень шума от электроинструмента составляет обычно: уровень звукового давления 94 дБ(A); уровень звуковой мощности 107 дБ(A). Недостоверность K=3 дБ.

#### Применяйте средства защиты органов слуха!

Общие значения колебания (векторная сумма трех направлений) определены согласно EN 61029:

вибрация  $a_h < 2,5 \text{ м/с}^2$ , погрешность  $K = 1,5 \text{ м/с}^2$ .

Указанный в настоящих инструкциях уровень вибрации измерен по методике измерения, прописанной в стандарте EN 61029, и может быть использован для сравнения электроинструментов. Он пригоден также для предварительной оценки вибрационной нагрузки.

Уровень вибрации указан для основных видов работы с электроинструментом. Однако если электроинструмент будет использован для выполнения других работ с применением рабочих инструментов, не предусмотренных изготовителем, или техническое обслуживание не будет отвечать предписаниям, то уровень вибрации может быть иным. Это может значительно повысить вибрационную нагрузку в течение всей продолжительности работы.

Для точной оценки вибрационной нагрузки в течение определенного временного интервала нужно учитывать также и время, когда инструмент выключен или, хотя и включен, но не находится в работе. Это может значительно сократить нагрузку от вибрации в расчете на полное рабочее время. Предусмотрите дополнительные меры безопасности для защиты оператора от воздействия

визуальной вибрации, например: техническое обслуживание электроинструмента и рабочих инструментов, меры по поддержанию рук в тепле, организация технологических процессов.

### Заявление о соответствии

С полной ответственностью мы заявляем, что описанный в «Технические данные» продукт соответствует нижеследующим стандартам или нормативным документам: EN 61029, EN 60825-1 согласно положениям Директив 2004/108/EC, 2006/42/EC.

Техническая документация:  
Robert Bosch GmbH, Dept. PT/ESC,  
D-70745 Leinfelden-Echterdingen

Dr. Egbert Schneider Senior Vice President Engineering  
Dr. Eckerhard Strötgen Head of Product Certification

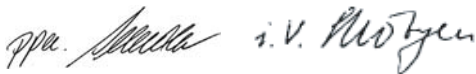

Robert Bosch GmbH, Power Tools Division  
D-70745 Leinfelden-Echterdingen  
Leinfelden, 22.07.2010

## Сборка

- ▶ **Предотвращайте непреднамеренный запуск электроинструмента. Во время монтажа и всех других работ с электроинструментом штепсельная вилка должна быть отключена от сети питания.**

### Комплект поставки



См. информацию о комплекте поставки в начале настоящего руководства по эксплуатации.

Перед первым использованием электроинструмента проверьте наличие всех указанных ниже компонентов:

- Панельная пила с предварительно установленным пильным диском
- Мешок для пыли **19**
- Удлинение пильного стола **14** (2 шт.)

- Струбцина **16**
- Штифтовый шестигранный ключ **25**
- Батарейки (2x, размер LR03, 1,5 В)

**Указание:** Проверьте электроинструмент на предмет возможных повреждений.

Перед использованием электроинструмента следует тщательно проверить защитные устройства и компоненты с легкими повреждениями на предмет безупречной и соответствующей назначению функции. Проверьте безупречную функцию, свободный ход и исправность подвижных частей. Все части должны быть правильно установлены и выполнять все условия для обеспечения безупречной работы.

Поврежденные защитные устройства и компоненты должны быть отремонтированы со знанием дела в признанной специализированной мастерской или заменены.

### Инструменты, необходимые дополнительно к комплекту поставки:

- Крестообразная отвертка

### Монтаж отдельных частей

- Осторожно распакуйте все поставленные части.
- Снимите весь упаковочный материал с электроинструмента и поставленных принадлежностей.
- Для облегчения работы учитывайте при монтаже элементов комплекта поставки, что электроинструмент находится в транспортном состоянии.

### Установка батарей (см. рис. А)

- Откройте батарейный отсек **31**.
- Вложите батареи из комплекта поставки в соответствии с указанной полярностью.
- Закройте батарейный отсек.

**Монтаж удлинителей стола (см. рис. В)**

Удлинители стола **14** можно монтировать слева, справа или спереди электроинструмента.

Гибкая система крепления предлагает множество вариантов удлинения стола (см. рис. Н).

- Вставьте в зависимости от необходимости удлинитель стола **14** в крепления **28** электроинструмента или в крепления **32** другого удлинителя стола.

**Стационарный или временный монтаж**

- ▶ **Для обеспечения надежной работы электроинструмент должен быть до начала эксплуатации установлен на ровную и прочную рабочую поверхность (например, верстак).**

**Монтаж на рабочей поверхности (см. рис. D1)**

- Вкрутите или выкрутите предохранитель от опрокидывания **10** настолько, чтобы электроинструмент ровно стоял на рабочей поверхности.
- Закрепите электроинструмент подходящими винтами на рабочей поверхности. Для этого служат отверстия **7**.

**Монтаж на верстаке производства Bosch (см. рис. D2)**

Верстаки Bosch (напр., РТА 2400) обеспечивают устойчивое положение электроинструмента на любой поверхности благодаря регулируемым по высоте ножкам. Опоры верстака служат для поддержки длинных заготовок.

**Указание:** Используйте в таком случае для поддержки длинных заготовок только опоры верстака, а не удлинители стола **14** электроинструмента.

- ▶ **Прочтите все прилагаемые рабочему столу предупредительные указания и инструкции.** Несоблюдение предупреждающих указаний и инструкций может вызвать поражение электротоком, пожар и/или привести к тяжелым травмам.

**▶ Правильно установите рабочий стол перед монтажом электроинструмента.**

Правильная сборка стола важна для предотвращения его поломки.

- Монтируйте электроинструмент на верстаке в положении как для транспортировки.

**Отсос пыли и стружки**

Пыль некоторых материалов, как напр., красок с содержанием свинца, некоторых сортов древесины, минералов и металлов, может быть вредной для здоровья. Прикосновение к пыли и попадание пыли в дыхательные пути может вызвать аллергические реакции и/или заболевания дыхательных путей оператора или находящегося вблизи персонала. Определенные виды пыли, напр., дуба и бука, считаются канцерогенными, особенно совместно с присадками для обработки древесины (хромат, средство для защиты древесины). Материал с содержанием асбеста разрешается обрабатывать только специалистам.

- Обязательно отсасывайте стружку.
- Хорошо проветривайте рабочее место.
- Рекомендуется пользоваться респираторной маской с фильтром класса P2.

Соблюдайте действующие в Вашей стране предписания для обрабатываемых материалов.

Отсос пыли/стружки может быть невозможен из-за пыли, стружки, а также отколовшихся фрагментов заготовки.

- Выключите электроинструмент и вытащите штепсель из розетки.
- Подождите, пока пыльный диск не остановится полностью.
- Найдите причину заклинивания и устраните ее.

### Собственная система пылеотсоса (см. рис. С)

- Насадите пылевой мешок **19** на патрубок для выброса опилок **22**.

Во время работы мешок для пыли не должен соприкасаться с подвижными частями инструмента.

Своевременно опорожняйте мешок для пыли.

### Внешняя система пылеотсоса

Для отсасывания к патрубку для выброса опилок **22** можно присоединить всасывающий шланг пылесоса (Ø 36 мм).

Пылесос должен быть пригоден для обработки ваемого материала.

Применяйте специальный пылесос для отсасывания особо вредных для здоровья видов пыли – возбудителей рака или сухой пыли.

### Замена рабочего инструмента (см. рис. E1 – E4)

- ▶ **Перед любыми манипуляциями с электроинструментом вытаскивайте штепсель из розетки.**
- ▶ **При установке пильного диска надевайте защитные перчатки.** Прикосновение к пильному диску может привести к травме.

Применяйте только пильные диски с максимальной допустимой скоростью выше скорости холостого хода Вашего электроинструмента.

Применяйте только пильные диски с параметрами, указанными в этом руководстве по эксплуатации, которые испытаны по EN 847-1 и имеют соответствующее обозначение.

Используйте только пильные диски, рекомендованные изготовителем электроинструмента и пригодные для обрабатываемого материала.

### Демонтаж пильного диска

- Приведите электроинструмент в рабочее положение.
- Поверните винт с внутренним шестигранником **33** прилегающим шестигранным ключом **25** и одновременно нажмите на фиксатор шпинделя **30**, чтобы он вошел в зацепление.
- Нажмите на фиксатор шпинделя **30** и одновременно выверните винт **33** по часовой стрелке (левая резьба!).
- Снимите зажимной фланец **34**.
- Нажмите на рычаг **3** и откиньте маятниковый защитный кожух **5** до упора назад.
- Держите маятниковый кожух в этом положении и снимите пильный диск **36**.
- Медленно отведите маятниковый кожух назад.

### Монтаж пильного диска

При необходимости очистите перед монтажом все монтируемые части.

- Нажмите на рычаг **3**, откиньте маятниковый защитный кожух **5** до упора назад и удерживайте его в этом положении.
- Насадите новый пильный диск на внутренний зажимной фланец **35**.
- ▶ **Следите за тем, чтобы направление резания зубьев (стрелка на пильном диске) совпадало с направлением стрелки на маятниковом защитном кожухе!**
- Медленно отведите маятниковый кожух назад.
- Наденьте зажимной фланец **34** и вкрутите винт **33**.  
Нажмите фиксатор шпинделя **30**, чтобы он вошел в зацепление, и затяните винт против часовой стрелки.

## Работа с инструментом

- ▶ **Перед любыми манипуляциями с электроинструментом вытаскивайте штепсель из розетки.**

### Транспортный предохранитель (см. рис. F)

Транспортный предохранитель **29** облегчает транспортировку электроинструмента к различным местам работы.

#### Снятие транспортного предохранителя (рабочее положение)

- Взявшись за ручку **1**, слегка опустите кронштейн рабочего инструмента вниз для снятия нагрузки с транспортного предохранителя **29**.
- Вытяните полностью транспортный предохранитель наружу **29**.
- Осторожно поднимите кронштейн рабочего инструмента.

#### Активирование транспортного предохранителя (транспортное положение)

- Отвинтите винт фиксирования **26**, если он затянут. Потяните кронштейн рабочего инструмента до упора вперед и затяните фиксирующий винт.
- Вывинтите ограничитель глубины **18** до конца наверх. (см. «Настройка ограничителя глубины», стр. 258)
- Для фиксирования пильного стола **8** закрутите ручку фиксирования **9**.
- Нажмите на рычаг **3** и, взявшись за ручку **1**, одновременно опустите кронштейн рабочего инструмента вниз настолько, чтобы стало возможным полностью прижать транспортный предохранитель **29**.

Кронштейн рабочего инструмента надежно зафиксирован в транспортном положении.

### Закрепление заготовки (см. рис. G)

Для обеспечения оптимальной безопасности труда всегда закрепляйте заготовку. Не обрабатывайте заготовки, размеры которых недостаточны для крепления.

- Крепко прижмите заготовку к упорной планке **15**.
- Вставьте прилагающиеся струбцины **16** в предусмотренные для них отверстия **23**.
- Отпустите барашковый винт **37** и подгоните струбцину под заготовку. Крепко затяните барашковый винт.
- Закрепите заготовку вращением винта струбцины **38**.

#### Снятие крепления детали

- Чтобы раскрыть струбцину, поворачивайте винт струбцины **38** против часовой стрелки.

### Удлинение пильного стола (см. рис. H)

Свободный конец длинных заготовок должен лежать на опоре.

Гибкая система крепления удлинителей стола **14** предлагает множество вариантов удлинения стола.

- Вставьте в зависимости от необходимости удлинитель стола **14** в крепления **28** электроинструмента или в крепления **32** другого удлинителя стола.

### Настройка угла распила

- ▶ **При настройке угла распила никогда не приводите в действие выключатель **20**.** Поскольку вследствие непреднамеренного включения электроинструмента возникает опасность травм.

#### Настройка горизонтального угла распила

Горизонтальный угол распила можно регулировать в диапазоне от 47° (слева) до 47° (справа).

- Отпустите ручку фиксирования **9**, если она затянута.
- Поверните пильный стол **8** за ручку фиксирования влево или вправо, пока указатель угла **12** не покажет нужный угол распила.
- Затяните ручку фиксирования **9**.



**Для быстрой и точной настройки часто применяемых углов распила** пильный стол **8** фиксируется в следующих стандартных положениях:

-45° / -30° / -22,5° / -15° /  
0° / 15° / 22,5° / 30° / 45°

#### **Настройка вертикального угла распила (см. рис. I)**

Вертикальный угол распила можно регулировать в диапазоне от 0° до 45°.

- Отпустите зажимную ручку **17**.
- Взявшись за ручку **1**, поверните кронштейн рабочего инструмента до нужного угла наклона на указателе угла **39**.
- Придержите кронштейн рабочего инструмента в этом положении и затяните зажимную ручку **17**.

**Для быстрой и точной установки угла 0° и 45°** на корпусе предусмотрены конечные упоры.

- Отпустите зажимную ручку **17**.
- Взявшись за ручку **1**, поверните кронштейн рабочего инструмента до упора направо (0°) или до упора налево (45°).
- Крепко затяните зажимной рычаг **17**.

#### **Включение электроинструмента**

- ▶ **Учитывайте напряжение сети!**  
**Напряжение источника тока должно соответствовать данным на заводской табличке электроинструмента.**  
**Электроинструменты на 230 В могут работать также и при напряжении 220 В.**

#### **Включение (см. рис. J)**

- Для **включения** нажмите на выключатель **20** и держите его в этом положении.

**Указание:** По причинам безопасности выключатель **20** не может быть зафиксирован и при работе следует постоянно нажимать на него.

Перемещение вниз кронштейна возможно только нажатием на рычаг **3**.

- Для **пиления** Вам поэтому нужно дополнительно к приведению в действие кнопки выключателя **20** нажать на рычаг **3**.

#### **Выключение**

- Для **выключения** отпустите выключатель **20**.

#### **Указания по применению**

##### **Общие указания для пиления**

- ▶ **Перед распиливанием всегда крепко затягивайте ручку фиксирования **9** и зажимную ручку **17**.** Иначе пильный диск может перекосяться в заготовке.
- ▶ **Независимо от пропила, сначала Вы должны исключить возможность прикосновения пильного диска к упорной планке, струбцинам или другим частям инструмента.** Уберите возможные вспомогательные упоры или соответственным образом подгоните их.

Защищайте пильные полотна от ударов и толчков. Не нажимайте сбоку на пильный диск. Не обрабатывайте покоробленные заготовки. Заготовка должна всегда иметь прямую кромку для прикладывания к упорной планке. Свободный конец длинных заготовок должен лежать на опоре.

##### **Разметка линии реза (см. рис. K)**

Лазерный луч показывает Вам линию реза пильного диска. Благодаря этому Вы можете точно расположить распиливаемую заготовку, не открывая для этого маятниковый защитный кожух.

- Включите лазерный луч с помощью выключателя **21**.
- Выровняйте разметку на заготовке по правой кромке лазерной линии.

##### **Положение оператора (см. рис. L)**

- ▶ **Не стойте перед электроинструментом в одну линию с пильным диском, стоять нужно всегда сбоку в смещенном по отношению к пильному диску положении.** Таким образом Вы можете защитить себя от возможного рикошета.
- Не подставляйте руки и пальцы под вращающийся пильный диск.

## 258 | Русский

- Не скрещивайте руки перед кронштейном рабочего инструмента.

**Допустимые размеры заготовки**

**Максимальные** заготовки:

Угол распила		Высота x Ширина
горизон- тальный	верти- кальный	
0°	0°	40 x 220 мм
45°	0°	40 x 150 мм
0°	45°	18 x 220 мм
45°	45°	18 x 150 мм

**Минимальные** заготовки:

(= все заготовки, которые могут быть закреплены слева или справа от пильного диска с помощью прилагающейся струбицы **16**):

100 x 40 мм (длина x ширина)

**Глубина резания, макс.** (0°/0°): 40 мм

**Резание без тягового движения (торцевание) (см. рис. М)**

- Для резов без тягового движения (маленькие заготовки) отпустите фиксирующий винт **26**, если он затянут. Передвиньте кронштейн рабочего инструмента до упора в направлении упорной планки **15** и затяните фиксирующий винт **26**.
- Закрепите заготовку в соответствии с размерами.
- Установите желаемый угол.
- Включите электроинструмент.
- Нажмите на рычаг **3** и, взявшись за ручку **1**, медленно переместите кронштейн вниз.
- Выполните рез с равномерной подачей.
- Выключите электроинструмент и подождите, пока пильный диск полностью не остановится.
- Осторожно поднимите кронштейн рабочего инструмента.

**Резание с тяговым движением**

- Для резов с помощью тягового устройства **41** (широкие заготовки) отпустите фиксирующий винт **26**, если он затянут.

- Закрепите заготовку в соответствии с размерами.
- Установите желаемый угол.
- Отведите кронштейн рабочего инструмента от упорной планки **15** так, чтобы пильный диск находился перед заготовкой.
- Включите электроинструмент.
- Нажмите на рычаг **3** и, взявшись за ручку **1**, медленно переместите кронштейн вниз.
- Прижмите кронштейн рабочего инструмента в направлении упорной планки **15** и выполните рез с равномерной подачей.
- Выключите электроинструмент и подождите, пока пильный диск полностью не остановится.
- Осторожно поднимите кронштейн рабочего инструмента.

**Настройка ограничителя глубины (выпиливание пазов) (см. рис. N)**

Для выпиливания пазов необходимо переставить ограничитель глубины.

- Поверните кронштейн рабочего инструмента за ручку **1** в положение, в котором достигается нужная глубина паза.
- Закручивайте ограничитель глубины **18** по часовой стрелке до тех пор, пока конец винта не коснется упора на корпусе **42**.
- Осторожно поднимите кронштейн рабочего инструмента.

**Смена плиты-вкладыша (см. рис. O)**

После продолжительной работы электроинструмента возможен износ красной плиты-вкладыша **11**.

Заменяйте неисправные плиты-вкладыши.

- Приведите электроинструмент в рабочее положение.
- С помощью крестообразной отвертки выкрутите винты **43** и извлеките старый вкладыш.
- Вложите новую плиту-вкладыш и завинтите все винты **43**.

## Обработка профильных реек

Профильные рейки Вы можете обрабатывать двумя различными способами.

- приставив в высоту к упорной планке

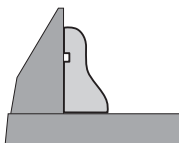

- плоско положив на стол пилы

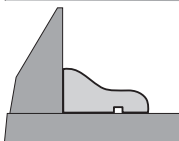

Далее Вы можете, в зависимости от ширины профильной рейки, выполнятьрезы с тяговым движением и без тягового движения.

Настроенный угол распила нужно всегда сначала проверить на отходах.

## Транспортировка (см. рис. P)

Перед транспортировкой электроинструмента выполните следующее:

- Приведите электроинструмент в рабочее положение.
- Вставьте удлинители стола **14** в передние крепления **28** на электроинструменте.
- Снимите с электроинструмента все принадлежности, которые не закрепляются прочно на машине.  
Переносите пыльные диски, которыми Вы не пользуетесь, по возможности в закрытых емкостях.
- Переносите электроинструмент за ручки для переноски **24** или углубления для захвата **27**, расположенными по бокам стола пилы.

- ▶ **Переносите электроинструмента, взявшись за транспортировочные приспособления, никогда не используйте для этих целей защитные устройства.**

## Техобслуживание и сервис

### Техобслуживание и очистка

- ▶ **Перед любыми манипуляциями с электроинструментом вытаскивайте штепсель из розетки.**

Если электроинструмент, несмотря на тщательные методы изготовления и испытания, выйдет из строя, то ремонт следует производить силами авторизованной сервисной мастерской для электроинструментов фирмы Bosch.

Пожалуйста, во всех запросах и заказах запчастей обязательно указывайте 10-значный товарный номер по заводской табличке электроинструмента.

### Очистка

Для обеспечения качественной и безопасной работы содержите электроинструмент и вентиляционные прорези в чистоте.

Маятниковый защитный кожух должен всегда свободно двигаться и самостоятельно закрываться. Поэтому всегда держите в чистоте участок вокруг маятниково защитного кожуха.

После каждой рабочей операции удалите пыль и стружку струей сжатого воздуха или кисточкой.

Регулярно очищайте ролик скольжения **6**.

### Принадлежности

#### Пыльные диски для древесины и плиточных материалов, панелей и реек

Пыльный диск 190 x 30 мм, 40 зубьев . . . . .	2 609 256 821
Пыльный диск 190 x 30 мм, 12 зубьев . . . . .	2 609 256 868
Пыльный диск 190 x 30 мм, 24 зубьев . . . . .	2 608 640 615
Пыльный диск 190 x 30 мм, 60 зубьев . . . . .	2 608 641 188

### Сервисное обслуживание и консультация покупателей

Сервисный отдел ответит на все Ваши вопросы по ремонту и обслуживанию Вашего продукта, а также по запчастям. Монтажные чертежи и информацию по запчастям Вы найдете также по адресу:

**www.bosch-pt.com**

Коллектив консультантов Bosch охотно поможет Вам в вопросах покупки, применения и настройки продуктов и принадлежностей.

#### Для региона: Россия, Беларусь, Казахстан

Гарантийное обслуживание и ремонт электроинструмента, с соблюдением требований и норм изготовителя производятся на территории всех стран только в фирменных или авторизованных сервисных центрах «Роберт Бош».

**ПРЕДУПРЕЖДЕНИЕ!** Использование контрафактной продукции опасно в эксплуатации, может привести к ущербу для Вашего здоровья. Изготовление и распространение контрафактной продукции преследуется по Закону в административном и уголовном порядке.

#### Россия

ООО «Роберт Бош»  
Сервисный центр по обслуживанию электроинструмента  
ул. Академика Королева, стр. 13/5  
129515, Москва

Россия

Тел.: +7 (800) 100 800 7

E-Mail: [pt-service@ru.bosch.com](mailto:pt-service@ru.bosch.com)

Полную информацию о расположении сервисных центров Вы можете получить на официальном сайте [www.bosch-pt.ru](http://www.bosch-pt.ru) либо по телефону справочно-сервисной службы Bosch 8-800-100-8007 (звонок бесплатный).

#### Беларусь

ИП «Роберт Бош» ООО  
Сервисный центр по обслуживанию электроинструмента  
ул. Тимирязева, 65А-020  
220035, г. Минск  
Беларусь  
Тел.: +375 (17) 254 78 71  
Тел.: +375 (17) 254 79 15/16  
Факс: +375 (17) 254 78 75  
E-Mail: [pt-service@by.bosch.com](mailto:pt-service@by.bosch.com)  
Официальный сайт: [www.bosch-pt.by](http://www.bosch-pt.by)

#### Казахстан

ТОО «Роберт Бош»  
Сервисный центр по обслуживанию электроинструмента  
ул. Сейфуллина 51  
050037 г. Алматы  
Казахстан  
Тел.: +7 (727) 232 37 07  
Факс: +7 (727) 251 13 36  
E-Mail: [pt-service@kz.bosch.com](mailto:pt-service@kz.bosch.com)  
Официальный сайт: [www.bosch-pt.kz](http://www.bosch-pt.kz)

#### Утилизация

Отслужившие свой срок электроинструменты, принадлежности и упаковку следует сдавать на экологически чистую рекуперацию отходов.

Не выбрасывайте электроинструменты в бытовой мусор!

#### Только для стран-членов ЕС:



Согласно Европейской Директиве 2002/96/ЕС о старых электрических и электронных инструментах и приборах и адекватному предписанию национального права, от-

служившие свой срок электроинструменты должны отдельно собираться и сдаваться на экологически чистую утилизацию.

#### Возможны изменения.



ME77

## Вказівки з техніки безпеки

### Загальні застереження для електроприладів

**⚠ УВАГА** Для захисту від ураження електричним струмом, травм та пожежі під час роботи з електроінструментами треба зважати на принципові правила з техніки безпеки.

**Перед експлуатацією електроінструменту прочитайте всі вказівки з техніки безпеки і добре збережіть їх.**

Під поняттям «електроінструмент», що використовується у вказівках з техніки безпеки, мається на увазі електроінструмент, що працює від мережі (із шнуром живлення) або від акумуляторної батареї (без шнура живлення).

#### 1) Безпека на робочому місці

**а) Тримайте своє робоче місце в чистоті і забезпечте добре освітлення робочого місця.** Безлад або погане освітлення на робочому місці можуть призвести до нещасних випадків.

**б) Не працюйте з електроприладом у середовищі, де існує небезпека вибуху внаслідок присутності горючих рідин, газів або пилу.** Електроприлади можуть породжувати іскри, від яких може займатися пил або пари.

**в) Під час праці з електроприладом не підпускайте до робочого місця дітей та інших людей.** Ви можете втратити контроль над приладом, якщо Ваша увага буде відвернута.

#### 2) Електрична безпека

**а) Штепсель електроприладу повинен підходити до розетки. Не дозволяється міняти щось в штепселі. Для роботи з електроприладами, що мають захисне заземлення, не використовуйте адаптери.** Використання оригінального штепселя та належної розетки зменшує ризик ураження електричним струмом.

**б) Уникайте контакту частин тіла із заземленими поверхнями, як напр., трубами, батареями опалення, плитами та холодильниками.** Коли Ваше тіло заземлене, існує збільшена небезпека ураження електричним струмом.

**в) Захищайте прилад від дощу і вологи.** Попадання води в електроприлад збільшує ризик ураження електричним струмом.

**г) Не використовуйте кабель для перенесення електроприладу, підвішування або витягування штепселя з розетки. Захищайте кабель від тепла, олії, гострих країв та деталей приладу, що рухаються.** Пошкоджений або закручений кабель збільшує ризик ураження електричним струмом.

**д) Для зовнішніх робіт обов'язково використовуйте лише такий подовжувач, що придатний для зовнішніх робіт.** Використання подовжувача, що розрахований на зовнішні роботи, зменшує ризик ураження електричним струмом.

**е) Якщо не можна запобігти використанню електроприладу у вологому середовищі, використовуйте пристрій захисного вимкнення.** Використання пристрою захисного вимкнення зменшує ризик ураження електричним струмом.

#### 3) Безпека людей

**а) Будьте уважними, слідкуйте за тим, що Ви робите, та розсудливо поведіться під час роботи з електроприладом. Не користуйтеся електроприладом, якщо Ви стомлені або знаходитесь під дією наркотиків, спиртних напоїв або ліків.** Мить неувважності при користуванні електроприладом може призвести до серйозних травм.

**б) Вдягайте особисте захисне спорядження та обов'язково вдягайте захисні окуляри.** Вдягання особистого захисного спорядження, як напр., – в залежності від виду робіт – захисної маски,

спецвзуття, що не ковзається, каски та навушників, зменшує ризик травм.

- в) Уникайте випадкового вмикання. Перш ніж ввімкнути електроприлад в електромережу або під'єднати акумуляторну батарею, брати його в руки або переносити, впевніться в тому, що електроприлад вимкнений.** Тримання пальця на вимикачі під час перенесення електроприладу або підключення в розетку увімкненого приладу може призвести до травм.
- г) Перед тим, як вмикати електроприлад, приберіть налагоджувальні інструменти та гайковий ключ.** Перебування налагоджувального інструмента або ключа в частині приладу, що обертається, може призвести до травм.
- д) Уникайте неприродного положення тіла. Зберігайте стійке положення та завжди зберігайте рівновагу.** Це дозволить Вам краще зберігати контроль над електроприладом у несподіваних ситуаціях.
- е) Вдягайте придатний одяг. Не вдягайте просторий одяг та прикраси. Не підставляйте волосся, одяг та рукавиці до деталей приладу, що рухаються.** Просторий одяг, довге волосся та прикраси можуть потрапити в деталі, що рухаються.
- ж) Якщо існує можливість монтувати пиловідсмоктувальні або пилоуловлюючі пристрої, переконайтеся, щоб вони були добре під'єднані та правильно використовувалися.** Використання пиловідсмоктувального пристрою може зменшити небезпеки, зумовлені пилом.
- 4) Правильне поводження та користування електроприладами**
- а) Не перевантажуйте прилад. Використовуйте такий прилад, що спеціально призначений для відповідної роботи.** З придатним приладом Ви з меншим ризиком отримаєте кращі результати роботи, якщо будете працювати в зазначеному діапазоні потужності.
- б) Не користуйтеся електроприладом з пошкодженим вимикачем.** Електроприлад, який не можна увімкнути або вимкнути, є небезпечним і його треба відремонтувати.
- в) Перед тим, як регулювати що-небудь на приладі, міняти приладдя або ховати прилад, витягніть штепсель із розетки та/або витягніть акумуляторну батарею.** Ці попереджувальні заходи з техніки безпеки зменшують ризик випадкового запуску приладу.
- г) Ховайте електроприлади, якими Ви саме не користуєтесь, від дітей. Не дозволяйте користуватися електроприладом особам, що не знайомі з його роботою або не читали ці вказівки.** У разі застосування недосвідченими особами прилади несуть в собі небезпеку.
- д) Старанно доглядайте за електроприладом. Перевіряйте, щоб рухомі деталі приладу бездоганно працювали та не заїдали, не були пошкодженими або настільки пошкодженими, щоб це могло вплинути на функціонування електроприладу. Пошкоджені деталі треба відремонтувати, перш ніж користуватися ними знов.** Велика кількість нещасних випадків спричиняється поганим доглядом за електроприладами.
- е) Тримайте різальні інструменти нагостреними та в чистоті.** Старанно доглянуті різальні інструменти з гострим різальним краєм менше застряють та легші в експлуатації.
- ж) Використовуйте електроприлад, приладдя до нього, робочі інструменти т.і. відповідно до цих вказівок. Беріть до уваги при цьому умови роботи та специфіку виконуваної роботи.** Використання електроприладів для робіт, для яких вони не передбачені, може призвести до небезпечних ситуацій.

## 5) Сервіс

- а) Віддавайте свій прилад на ремонт лише кваліфікованим фахівцям та лише з використанням оригінальних запчастин.**  
Це забезпечить безпечність приладу на довгий час.

### Вказівки з техніки безпеки для панельних пилок

- ▶ Електроприлад постачається з попереджувальною табличкою на німецькій мові (на зображенні електроприладу на сторінці з малюнком вона позначена номером 2).  
Перед першим запуском в експлуатацію заклейте німецький текст попереджувальної таблички наклейкою на мові Вашої країни, що входить у комплект постачання.



- ▶ Ні в якому разі не знімайте за приладу і не закривайте попереджувальні таблички.
- ▶ Ніколи не ставайте на електроприлад. Якщо електроприлад перевернеться або Ви ненавмисно доторкнетесь торкнетесь пиляльного диска, можливі серйозні травми.
- ▶ Впевніться у тому, що захисна кришка працює належним чином і вільно рухається. Ніколи не затискайте міцно захисну кришку у відкритому стані.
- ▶ Ніколи не збирайте залишки розпилу, стружки тощо в зоні пиляння при працюючому електроінструменті. Спочатку приведіть кронштейн робочого інструмента в стан спокою і лише потім вимикайте електроінструмент.
- ▶ Підводьте пиляльний диск до оброблюваної заготовки лише в увімкненому стані. В протилежному разі, якщо пиляльний диск заклинить в оброблюваній деталі, він може сіпнутися.
- ▶ Рукоятки завжди мають бути сухими і не забрудненими олією або мастилом. Жирні рукоятки вислизують з рук і призводять до втрати контролю над приладом.
- ▶ Користуйтеся електроприладом лише тоді, якщо на робочій площі, крім оброблюваної деталі, немає налагоджувальних інструментів, стружки тощо. Невеликі шматки деревини і інші предмети, яких може торкнутися пиляльний диск, що обертається, можуть на великій швидкості відскочити у Вашому напрямку.
- ▶ Прибирайте тирсу та рештки матеріалу з підлоги. Інакше Ви можете посковзнутися або перечепитися.
- ▶ Завжди добре затискуйте оброблюваний матеріал. Не обробляйте заготовки, які неможливо затиснути через їх малі розміри. Інакше відстань від руки до пиляльного диска, що обертається, буде занадто малою.
- ▶ Застосовуйте електроприлад лише для обробки таких матеріалів, що вказані в розділі про призначення приладу. Інакше можливе переваження електроприладу.
- ▶ У разі заклинення пиляльного диска вимкніть електроприлад і притримайте заготовку, поки пиляльний диск не зупиниться. Для уникнення рикошету приводьте заготовку в рух лише після зупинки пиляльного диску. Усуньте причину заклинення пиляльного диска, перш ніж знову вмикати електроприлад.
- ▶ Не використовуйте пиляльні диски, що затупилися, погнулися, мають тріщини або пошкодження. Пиляльні диски з тупими або неправильно спрямованими зубами, зважаючи на дуже вузький проміжок, призводять до завеликого тертя, заклинення пиляльного диска і смикання.
- ▶ Завжди використовуйте лише пиляльні диски правильного розміру і з придатним посадочним отвором (напр., у формі зірки або круглої форми). Пиляльні диски, що не підходять до монтажних деталей пилки, обертаються нерівно і призводять до втрати контролю.

- ▶ **Не використовуйте пиляльні диски з високолегованої швидкорізальної сталі.** Такі диски можуть швидко ламатися.
- ▶ **Після роботи не торкайтеся пиляльного диска, доки він не охолоне.** Пиляльний диск під час роботи дуже нагрівається.
- ▶ **Ні в якому разі не вмикайте електроприлад без вставного щитка. У разі пошкодження замініть щиток.** Без бездоганного вставного щитка можна поранитися об пиляльний диск.
- ▶ **Регулярно перевіряйте шнур та віддайте його в ремонт в авторизовану сервісну майстерню електроприладів Bosch. Мінняйте пошкоджені подовжувачі.** Лише за таких умов Ваш електроприлад і надалі буде залишатися безпечним.
- ▶ **Надійно зберігайте електроприлад, якщо Ви не користуєтесь ним. Місце для зберігання повинно бути сухим та закриватися на ключ.** Це запобігає пошкодженню електроприладу під час зберігання або внаслідок використання недосвідченими особами.
- ▶ **Не направляйте лазерний промінь на людей або тварин, і самі не дивіться на лазерний промінь.** Цей електроприлад створює лазерне випромінювання класу 2 відповідно до норми EN 60825-1. Цим випромінюванням можна ненавмисне засліпити інших людей.
- ▶ **Не замінійте вбудований лазер на лазер іншого типу.** Якщо лазер не придатний для цього електроінструменту, він може створювати небезпеку для людей.
- ▶ **Закріплюйте оброблюваний матеріал.** За допомогою затискного пристрою або лещат оброблюваний матеріал фіксується надійніше ніж при триманні його в руці.
- ▶ **Ніколи не відходьте від робочого інструменту, поки він повністю не зупиниться.** Робочий інструмент, що ще рухається по інерції, може спричинити тілесні ушкодження.
- ▶ **Не користуйтеся електроприладом з пошкодженим електрокабелем. Якщо під час роботи електрокабель буде пошкоджено, не торкайтеся пошкодженого електрокабеля і витягніть штепсель з розетки.** Пошкоджений електрошнур збільшує небезпеку ураження електричним струмом.

## Символи

Нижчеподані символи можуть знадобитися Вам при користуванні Вашим електроприладом. Будь ласка, запам'ятайте ці символи та їх значення. Правильне розуміння символів допоможе Вам правильно та безпечно користуватися електроприладом.

Символ

Значення



▶ Вдягайте пилозахисну маску.



▶ Вдягайте захисні окуляри!



## Символ

## Значення



- ▶ **Вдягайте навушники.** Шум може пошкодити слух.



- ▶ **Не підставляйте руки в зону розпилювання при працюючому електроінструменті.** Доторкання до пиляльного диска несе в собі небезпеку поранення.



- ▶ **Не направляйте лазерний промінь на людей або тварин, і самі не дивіться на лазерний промінь.** Цей електроприлад створює лазерне випромінювання класу 2 відповідно до норми EN 60825-1. Цим випромінюванням можна ненавмисне засліпити інших людей.

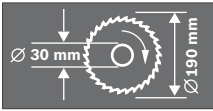

Зважайте на розміри пиляльного диска. Діаметр отвору повинен пасувати до шпинделя без проміжку. Не використовуйте перехідники або адаптери.



- ▶ **Небезпечна зона! За можливістю не підставляйте в неї руки та пальці.**



Транспортний фіксатор **29** полегшує орудування електроприладом при його транспортуванні до місця експлуатації.

- Транспортний фіксатор **29** притиснутий:  
Фіксація електроприладу (положення для транспортування)
- Транспортний фіксатор **29** витягнутий назовні:  
Відпускання фіксації (робоче положення)



#### Лише для країн ЄС:

Не викидайте електроприлади в побутове сміття!  
Відповідно до європейської директиви 2002/96/ЕС про відпрацьовані електро- і електронні прилади і її перетворення в національному законодавстві електроприлади, що вийшли з вживання, повинні здаватися окремо і утилізуватися екологічно чистим способом.

## Описання принципу роботи



**Прочитайте всі застереження і вказівки.** Недотримання застережень і вказівок може призвести до ураження електричним струмом, пожежі та/або серйозних травм.

### Призначення приладу

Електроприлад призначений для поздовжнього та поперечного розпилювання деревини, будучи встановленим на опорі. При цьому можливий горизонтальний кут розпилювання від  $-47^\circ$  до  $+47^\circ$  і вертикальний кут розпилювання - від  $0^\circ$  до  $45^\circ$ .

За своєю потужністю електроприлад розрахований на розпилювання твердих і м'яких порід дерева.

Електроприлад не придатний для розпилювання алюмінію та інших кольорових металів.

### Зображені компоненти

Нумерація зображених компонентів посилається на зображення електроприладу на сторінках з малюнками.

- 1 Рукоятка
- 2 Попереджувальна табличка для роботи з лазером
- 3 Важіль для відпускання кронштейна робочого інструмента
- 4 Захисний кожух
- 5 Маятниковий захисний кожух
- 6 Ковзний ролик
- 7 Монтажні отвори
- 8 Стіл
- 9 Ручка фіксації для вільного настроювання кута розпилювання (горизонтального)
- 10 Захист від перекидання
- 11 Вставний щиток
- 12 Індикатор кута (горизонтального)
- 13 Шкала для настроювання кута розпилювання (горизонтального)
- 14 Подовжувач стола

- 15 Упорна шина
- 16 Струбцина
- 17 Затискна рукоятка для вільного встановлення кута розпилювання (вертикального)
- 18 Обмежувач глибини
- 19 Мішок для пилу
- 20 Вимикач
- 21 Вимикач лазера (позначення лінії розпилювання)
- 22 Викидач тирси
- 23 Отвори під струбцину
- 24 Транспортна рукоятка
- 25 Ключ-шестигранник (6 мм)
- 26 Фіксуючий гвинт підтягувального пристрою
- 27 Заглибини для рук
- 28 Кріплення для подовжувача стола (на електроінструменті)
- 29 Транспортний фіксатор
- 30 Фіксатор шпінделя
- 31 Секція для батарейок
- 32 Кріплення для подовжувача стола (на іншому подовжувачі стола)
- 33 Гвинт з внутрішнім шестигранником (6 мм) для кріплення пиляльного диска
- 34 Затискний фланець
- 35 Внутрішній затискний фланець
- 36 Пиляльний диск
- 37 Гвинт-баранчик
- 38 Стрижень з різьбою
- 39 Індикатор кута (вертикального)
- 40 Шкала кутів розпилювання (вертикальних)
- 41 Натяжний пристрій
- 42 Упор на корпусі для обмежувача глибини розпилювання
- 43 Гвинти до вставного щитка

**Зображене або описане приладдя не входить в стандартний обсяг поставки. Повний асортимент приладдя Ви знайдете в нашій програмі приладдя.**

**Технічні дані**

Панельна пила		PCM 7 S
Товарний номер		3 603 M01 3..
Ном. споживана потужність	Вт	1200
Кількість обертів на холостому ходу	хвил. <sup>-1</sup>	4800
Тип лазера	нм	650
	мВт	< 1
Клас лазера		2
Вага відповідно до ЕРТА-Procedure 01/2003	кг	11,8
Клас захисту		□/II

Допустимі розміри заготовки (максимум/мінімум) див. стор. 272.

Параметри зазначені для номінальної напруги [U] 230 В. При інших значеннях напруги, а також у специфічному для країни виконанні можливі інші параметри.

Будь ласка, зважайте на товарний номер, зазначений на заводській табличці Вашого електроприладу. Торговельна назва деяких приладів може розрізнятися.

**Розміри придатних пиляльних дисків**

Діаметр пиляльного диска	мм	190
Товщина центрального диска	мм	1,4–2,5
Діаметр отвору	мм	30

**Інформація щодо шуму і вібрації**

Рівень шумів визначений відповідно до європейської норми EN 61029.

Оцінений як А рівень звукового тиску від приладу, як правило, становить: звукове навантаження 94 дБ(А); звукова потужність 107 дБ(А). Похибка К=3 дБ.

**Вдягайте навушники!**

Загальна вібрація (векторна сума трьох напрямків), визначена відповідно до EN 61029: вібрація  $a_h < 2,5 \text{ м/с}^2$ , похибка  $K = 1,5 \text{ м/с}^2$ .

Зазначений в цих вказівках рівень вібрації вимірювався за процедурою, визначеною в EN 61029; нею можна користуватися для порівняння приладів. Він придатний також і для попередньої оцінки вібраційного навантаження.

Зазначений рівень вібрації стосується головних робіт, для яких застосовується електроприлад. Однак при застосуванні електроприладу для інших робіт, роботі з іншими робочими інструментами або при недостатньому технічному обслуговуванні рівень вібрації може бути іншим. В результаті вібраційне навантаження протягом всього інтервалу використання приладу може значно зростати.

Для точної оцінки вібраційного навантаження треба враховувати також і інтервали часу, коли прилад вимкнутий або, хоч і увімкнутий, але саме не в роботі. Це може значно зменшити вібраційне навантаження протягом всього інтервалу використання приладу.

Визначте додаткові заходи безпеки для захисту від вібрації працюючого з приладом, як напр.: технічне обслуговування електроприладу і робочих інструментів, нагрівання рук, організація робочих процесів.

**Заява про відповідність **

Ми заявляємо під нашу виключну відповідальність, що описаний в «Технічні дані» продукт відповідає таким нормам або нормативним документам: EN 61029, EN 60825-1 у відповідності до положень директив 2004/108/EG, 2006/42/EG.

Технічні документи в:  
Robert Bosch GmbH, Dept. PT/ESC,  
D-70745 Leinfelden-Echterdingen

Dr. Egbert Schneider Senior Vice President Engineering  
Dr. Eckerhard Strötgen Head of Product Certification

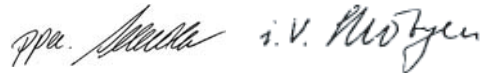

Robert Bosch GmbH, Power Tools Division  
D-70745 Leinfelden-Echterdingen  
Leinfelden, 22.07.2010

## Монтаж

- **Уникайте ненавмисного запуску електроприладу. Під час монтажних та інших робіт з електроприладом штепсель не повинен знаходитися в розетці.**

### Обсяг поставки



Див. обсяг поставки, що зазначений на початку інструкції з експлуатації.

Перед початком роботи з електроприладом перевірте наявність всіх нижчезказаних деталей:

- панельна пила з монтованим пиляльним диском
- пилозбірний мішечок **19**
- подовжувач стола **14** (2 шт.)
- струбцина **16**
- ключ-шестигранник **25**
- Батарейки (2 шт., розмір LR03, 1,5 В)

**Вказівка:** Перевірте електроприлад на предмет можливих пошкоджень. Перед продовженням експлуатації електроприладу ретельно перевірте захисні пристрої та злегка пошкоджені деталі на предмет бездоганної роботи і відповідності їх призначенню. Перевірте, чи бездоганно працюють рухомі деталі, чи не застряють вони і чи немає пошкоджених деталей. Для забезпечення бездоганної роботи всі деталі мають бути правильно монтованими і відповідати всім вимогам. Пошкоджені захисні пристрої і деталі треба належним чином відремонтувати або поміняти у зареєстрованій спеціалізованій майстерні.

### Інструменти, потрібні додатково до обсягу поставки:

- хрестоподібна викрутка

### Монтаж окремих деталей

- Обережно вийміть всі деталі з упаковки.
- Зніміть з електроприладу і з приладдя всю упаковку.
- З метою полегшення роботи при монтажі надісланих у комплекті постачання елементів приладу зважайте на те, що електроінструмент знаходиться у положенні для транспортування.

### Встромляння батарейок (див. мал. А)

- Відкрийте секцію для батарейок **31**.
- Встроміть додані батарейки відповідно до направленості полюсів.
- Закрийте секцію для батарейок.

### Монтаж подовжувачів стола (див. мал. В)

Подовжувачі стола **14** можна установлювати ліворуч, праворуч або спереду електроінструменту.

Гнучка система кріплення пропонує багато варіантів подовження стола (див. мал. Н).

- Вставте в залежності від необхідності подовжувач стола **14** в кріплення **28** електроінструменту або в кріплення **32** іншого подовжувача стола.

### Стационарний або гнучкий монтаж

- **Щоб забезпечити безпечні умови для орудування, перед експлуатацією електроприлад треба монтувати на рівній та стабільній поверхні (напр., на верстаку).**

### Монтаж на робочій поверхні (див. мал. D1)

- Вкрутіть або викрутіть захист від перекидання **10** настільки, щоб електроінструмент рівно стояв на робочій поверхні.
- За допомогою додатних гвинтів закріпіть електроприлад на робочій поверхні. Для цього передбачені отвори **7**.

### Монтаж на верстаку виробництва Bosch (див. мал. D2)

Верстаки Bosch (напр., РТА 2400) забезпечують стійке положення електроінструменту на будь-якій поверхні завдяки можливості регулювання ніжок по висоті. Опори верстака слугують для підпирання довгих заготовок.

**Вказівка:** Використовуйте в такому випадку для підпирання довгих заготовок лише опори верстака, а не подовжувачі стола **14** електроінструменту.

- ▶ **Прочитайте всі попередження і вказівки, що додаються до верстака.** Невиконання попереджень і вказівок може призводити до ураження електричним струмом, пожежі та/або важких травм.
- ▶ **Перш, ніж монтувати електроприлад, правильно зберіть верстак.** Бездоганний монтаж важливий, щоб запобігти ризику обвалення верстака.
- Монтуйте електроприлад на верстаку в положенні як для транспортування.

### Відсмоктування пилу/тирси/стружки

Пил таких матеріалів, як напр., лакофарбових покриттів, що містять свинець, деяких видів деревини, мінералів і металу, може бути небезпечним для здоров'я. Торкання або вдихання пилу може викликати у Вас або у осіб, що знаходяться поблизу, алергічні реакції та/або захворювання дихальних шляхів.

Певні види пилу, як напр., дубовий або буковий пил, вважаються канцерогенними, особливо в сполученні з добавками для обробки деревини (хромат, засоби для захисту деревини). Матеріали, що містять азбест, дозволяється обробляти лише спеціалістам.

- Завжди відсмоктуйте тирсу.
- Слідкуйте за доброю вентиляцією на робочому місці.
- Рекомендується вдягати респіраторну маску з фільтром класу Р2.

Додержуйтеся приписів щодо оброблюваних матеріалів, що діють у Вашій країні.

Відсмоктувальний пристрій для пилу/стружки може забиватися пилом, стружкою або уламками заготовки.

- Вимкніть електроприлад та витягніть штепсель з розетки.
- Зачекайте, поки пиляльний диск повністю не зупиниться.
- З'ясуйте причину засмічення пристрою та усуньте її.

### Власна система відсмоктування (див. мал. С)

- Надіньте мішок для пилу **19** на викидач тирси **22**.

Під час розпилювання пилозбірний мішечок ні в якому разі не повинен торкатися рухомих деталей приладу.

Своєчасно спорожнюйте пилозбірний мішечок.

### Зовнішнє відсмоктування

Для відсмоктування Ви можете під'єднати до викидача стружки пиლოსосний шланг (Ø 36 мм) **22**.

Пиловідсмоктувач повинен бути придатним для роботи з оброблюваним матеріалом.

Для відсмоктування особливо шкідливого для здоров'я, канцерогенного або сухого пилу потрібний спеціальний пиловідсмоктувач.

### Заміна робочого інструмента (див. мал. E1–E4)

- ▶ **Перед будь-якими маніпуляціями з електроприладом витягніть штепсель з розетки.**
- ▶ **Для монтажу пиляльного диска обов'язково вдягайте захисні рукавиці.** Торкання до пиляльного диска несе в собі небезпеку поранення.

Використовуйте лише пиляльні диски, допустима максимальна швидкість яких вище, ніж кількість обертів Вашого електроприладу при роботі на холостому ході.

Використовуйте лише пиляльні диски, що відповідають характеристикам, зазначеним в цій інструкції, перевірені за EN 847-1 та мають відповідне маркування.

## 270 | Українська

Використовуйте лише пиляльні диски, що рекомендовані виробником електроприладу та придатні для оброблюваного матеріалу.

**Демонтаж пиляльного диска**

- Встановіть електроприлад в робоче положення.
- За допомогою доданого ключа-шестигранника **25** викрутіть гвинт з внутрішнім шестигранником **33** і одночасно натисніть на фіксатор шпинделя **30**, щоб він зайшов у зачеплення.
- Тримайте натиснутим фіксатор шпинделя **30** і викрутіть гвинт **33** за стрілкою годинника (ліва різь!).
- Зніміть затискний фланець **34**.
- Натисніть важіль **3** і відхиліть маятниковий захисний кожух **5** до упору назад.
- Утримуйте маятниковий захисний кожух в цьому положенні і зніміть пиляльний диск **36**.
- Повільно знову опустіть вниз маятниковий захисний кожух.

**Монтаж пиляльного диска**

За необхідністю прочистіть перед монтажем всі деталі, що будуть монтуватися.

- Натисніть важіль **3**, відхиліть маятниковий захисний кожух **5** до упору назад і притримайте його в цьому положенні.
  - Надіньте новий пиляльний диск на внутрішній затискний фланець **35**.
- **Під час монтажу слідкуйте за тим, щоб напрямок різання зубів (стрілка на пиляльному диску) збігався з напрямком стрілки на захисному кожусі!**
- Повільно знову опустіть вниз маятниковий захисний кожух.
  - Поставте затискний фланець **34** і вкрутіть гвинт **33**.  
Натисніть фіксатор шпинделя **30**, щоб він увійшов в зачеплення, і затягніть гвинт проти стрілки годинника.

**Робота**

- **Перед будь-якими маніпуляціями з електроприладом витягніть штепсель з розетки.**

**Транспортний фіксатор (див. мал. F)**

Транспортний фіксатор **29** полегшує орудування електроприладом при його транспортуванні до місця експлуатації.

**Відпускання фіксації (робоче положення)**

- ВзЯвшись за рукоятку **1**, злегка притисніть кронштейн робочого інструмента униз, щоб зняти навантаження з транспортного фіксатора **29**.
- Витягніть транспортний фіксатор **29** до кінця назовні.
- Повільно підніміть кронштейн робочого інструмента угору.

**Фіксація електроприладу (положення для транспортування)**

- Відпустіть фіксуючий гвинт **26**, якщо він затягнутий. Потягніть кронштейн робочого інструмента до кінця вперед і знову міцно затягніть фіксуючий гвинт.
- Підніміть обмежувач глибини **18** до самого верху. (див. «Настроювання обмежувача глибини», стор. 273)
- Для фіксації стола **8** затягніть ручку фіксації **9**.
- Натискуйте на важіль **3** і, взявшись за рукоятку **1**, одночасно опустіть кронштейн робочого інструмента донизу, щоб можна було повністю притиснути транспортний фіксатор **29**.

Кронштейн робочого інструмента тепер надійно зафіксований для транспортування.

**Закріплення оброблювальної заготовки (див. мал. G)**

Щоб забезпечити оптимально безпечну роботу, треба завжди добре затискувати оброблювальну заготовку.  
Не обробляйте заготовки, які неможливо затиснути через їх малі розміри.

- З силою притисніть оброблювану заготовку до упорної планки **15**.
- Встроміть додану струбцину **16** в один з передбачених отворів **23**.
- Відпустіть гвинт-баранчик **37** і припасуйте струбцину до оброблювальної деталі. Знову затягніть гвинт-баранчик.
- Повертанням стрижня з різьбою **38** затисніть оброблювану заготовку.

#### Відпускання заготовки

- Для відпускання струбцини поверніть стрижень з різьбою **38** проти стрілки годинника.

#### Подовження стола (див. мал. Н)

При обробці довгих деталей під їх вільний кінець треба що-небудь підкласти або підперти його.

Гнучка система кріплення подовжувачів стола **14** пропонує багато варіантів подовження стола.

- Вставте в залежності від необхідності подовжувач стола **14** в кріплення **28** електроінструменту або в кріплення **32** іншого подовжувача стола.

#### Встановлення кута нахилу

- Під час регулювання кута розпилювання ніколи не натискайте на вимикач **20**. Якщо внаслідок цього електроприлад ненароком запуститься, Ви можете поранитися.

#### Настроювання горизонтального кута розпилювання

Горизонтальний кут розпилювання можна встановлювати в діапазоні від 47° (ліворуч) до 47° (праворуч).

- Відпустіть ручку фіксації **9**, якщо вона затянута.
- Повертайте стіл **8** за допомогою ручки фіксації ліворуч або праворуч до досягнення необхідного кута скосу на індикаторі кута **12**.
- Знову затягніть ручку фіксації **9**.

**Для швидкої і точної настройки часто використовуваних кутів скосу стіл 8 фіксується при наступних стандартних значеннях кутів:**

–45° / –30° / –22,5° / –15° /  
0° / 15° / 22,5° / 30° / 45°

#### Настроювання вертикального кута розпилювання (див. мал. І)

Вертикальний кут розпилювання можна встановлювати в діапазоні від 0° до 45°.

- Відпустіть затискну рукоятку **17**.
- Взевшись за рукоятку **1**, поверніть кронштейн робочого інструмента так, щоб індикатор кута **39** показував необхідний кут розпилювання.
- Притримайте кронштейн робочого інструмента в цьому положенні і знову затисніть затискну рукоятку **17**.

**Для швидкого і точного встановлення стандартних кутів розпилювання 0° та 45° на корпусі передбачені кінцеві упори.**

- Відпустіть затискну рукоятку **17**.
- Для цього, взевшись за рукоятку **1**, нахилить кронштейн робочого інструмента до упору праворуч (0°) або до упору ліворуч (45°).
- Знову затягніть затискну рукоятку **17**.

#### Початок роботи

- **Зважайте на напругу в мережі! Напруга джерела струму повинна відповідати значенню, що зазначене на таблиці з характеристиками електроприладу. Електроприлад, що розрахований на напругу 230 В, може працювати також і при 220 В.**

#### Вмикання (див. мал. J)

- Щоб увімкнути прилад, натисніть на вимикач **20** та тримайте його натиснутим.

**Вказівка:** З міркувань техніки безпеки вимикач **20** не можна зафіксувати, його треба тримати натиснутим протягом всієї роботи.

Кронштейн робочого інструмента можна опустити донизу, лише натиснувши на важіль **3**.

## 272 | Українська

- Для **розпилювання** Ви повинні додатково до приведення в дію вимикача **20** натиснути важіль **3**.

**Вимикання**

- Щоб **вимкнути** електроприлад, відпустіть вимикач **20**.

**Вказівки щодо роботи****Загальні вказівки щодо розпилювання**

- ▶ **Перед розпилюванням завжди міцно затягуйте ручку фіксації 9 і затискну рукоятку 17.** Інакше пиляльний диск може перекоситися в заготовці.
- ▶ **При всіх роботах з розпилювання спочатку Вам треба переконатися, що пиляльний диск ні при яких умовах не може торкатися упорної планки, струбцини чи інших деталей приладу. Приберіть можливо монтовані додаткові упори або відповідним чином припасуйте їх.**

Захищайте пиляльний диск від ударів і поштовхів. Не натискайте на пиляльний диск збоку.

Не обробляйте викривлені заготовки. Заготовка завжди повинна мати рівний край для прикладення до упорної планки.

При обробці довгих деталей під їх вільний кінець треба що-небудь підкласти або підперти його.

**Позначення лінії розпилювання (див. мал. К)**

Промінь лазера позначає лінію розпилювання пиляльним диском. Завдяки цьому заготовку можна точно розташувати для розпилювання, при цьому не потрібно відкривати маятникову захисну кришку.

- Увімкніть лазер за допомогою вимикача **21**.
- Вирівняйте Вашу позначку на оброблювальній деталі по правому краю лазерної лінії.

**Положення оператора (див. мал. L)**

- ▶ **Не стійте в одну лінію з пиляльним диском перед електроприладом, стояти треба завжди збоку в зміщеному відносно пиляльного диска положенні.** Таким чином Ви захистите себе від можливого рикошету.
- Не підставляйте руки і пальці під пиляльний диск, що обертається.
- Не схрещуйте руки перед кронштейном.

**Допустимі розміри заготовки****Максимальні заготовки:**

Кут розпилювання		Висота x Ширина
горизон- тальний	верти- кальний	
0°	0°	40 x 220 мм
45°	0°	40 x 150 мм
0°	45°	18 x 220 мм
45°	45°	18 x 150 мм

**Мінімальні заготовки:**

(= всі заготовки, які можна затискувати ліворуч та праворуч від пиляльного диска за допомогою доданої струбцини **16**):  
100 x 40 мм (довжина x ширина)

**Макс. глибина пропилювання (0°/0°): 40 мм**

**Розпилювання без горизонтального пересування супорта (торцювання) (див. мал. М)**

- Для розпилювання без підтягування (невеликі заготовки) послабте фіксуючий гвинт **26**, якщо він затягнутий. Посуньте кронштейн робочого інструмента до упору в напрямку упорної планки **15** і знову затягніть фіксуючий гвинт **26**.
- Затисніть оброблювану заготовку відповідно до її розмірів.
- Встановіть необхідний кут розпилювання.
- Увімкніть електроприлад.
- Натисніть важіль **3** і, взявшись за рукоятку **1**, повільно опустіть кронштейн робочого інструмента.
- Розпилюйте оброблювану заготовку з рівномірною подачею.



- Вимкніть електроприлад і зачекайте, поки пиляльний диск повністю не зупиниться.
- Повільно підніміть кронштейн робочого інструмента.

#### Розпилювання з горизонтальним пересуванням супорта

- Для розпилювання з використанням підтягувального пристрою **41** (широкі заготовки) треба послабити фіксуючий гвинт **26**, якщо він затягнутий.
- Затисніть оброблювану заготовку відповідно до її розмірів.
- Встановіть необхідний кут розпилювання.
- Відведіть кронштейн робочого інструмента від упорної планки **15** настільки, щоб пиляльний диск знаходився перед оброблюваною заготовкою.
- Увімкніть електроприлад.
- Натисніть важіль **3** і, взявшись за рукоятку **1**, повільно опустіть кронштейн робочого інструмента.
- Тепер притисніть кронштейн робочого інструмента в напрямку упорної планки **15** та розпилюйте оброблювану заготовку з рівномірною подачею.
- Вимкніть електроприлад і зачекайте, поки пиляльний диск повністю не зупиниться.
- Повільно підніміть кронштейн робочого інструмента.

#### Настроювання обмежувача глибини (випилювання пазів) (див. мал. N)

Якщо Ви збираєтесь випилювати пази, обмежувач глибини необхідно перенастроїти.

- Відхиліть кронштейн робочого інструмента за допомогою рукоятки **1** в положення, при якому досягається необхідна глибина паза.
- Закручіть обмежувач глибини **18** за стрілкою годинника до тих пір, поки кінець гвинта не торкнеться упора на корпусі **42**.
- Повільно підніміть кронштейн робочого інструмента угору.

#### Заміна вставного щитка (див. мал. O)

При тривалій експлуатації електроприладу червоний вставний щиток **11** може зношуватися.

Зношені вставні щитки треба поміняти.

- Встановіть електроприлад в робоче положення.
- За допомогою хрестоподібної викрутки викрутіть гвинти **43** і витягніть старий вставний щиток.
- Поставте новий вставний щиток та знову закрутіть усі гвинти **43**.

#### Обробка профільний рейок

Профільні рейки можна обробляти двома способами:

- вертикальне приставлення до упорної шини

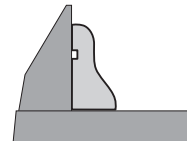

- горизонтальне розташування на столі

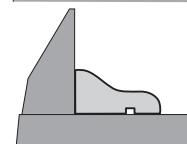

Крім того, в залежності від ширини профільної рейки розпилювання можна здійснювати з підтягуванням або без нього.

Спочатку перевірте встановлений кут розпилювання на непотрібному куску деревини.

#### Транспортування (див. мал. P)

Перш ніж транспортувати електроприлад, треба виконати такі дії:

- Встановіть електроприлад в положення як для транспортування.
  - Вставте подовжувачі стола **14** в передні кріплення **28** на електроінструменті.
  - Зніміть все приладдя, яке не можна міцно монтувати на електроприладі.
- За можливістю переносьте пиляльні диски, якими Ви не користуєтесь, в закритих ємностях.

- Переносьте електроприлад за рукоятку для транспортування **24** або беріться за нього за глибини для рук **27** збоку на столі.

► **Для перенесення електроприладу користуйтеся лише транспортним приладдям і ні в якому разі не користуйтеся для цього захисними пристроями.**

## Технічне обслуговування і сервіс

### Технічне обслуговування і очищення

► **Перед будь-якими маніпуляціями з електроприладом витягніть штепсель з розетки.**

Якщо незважаючи на ретельну технологію виготовлення і перевірки прилад все-таки вийде з ладу, його ремонт дозволяється виконувати лише в авторизованій сервісній майстерні для електроприладів Bosch.

При всіх запитаннях і при замовленні запчастин, будь ласка, обов'язково зазначайте 10-значний товарний номер, що знаходиться на заводській табличці електроприладу.

#### Очищення

Для якісної і безпечної роботи тримайте електроприлад і вентиляційні отвори в чистоті.

Маятниковий захисний кожух має завжди вільно пересуватися і самостійно закриватися. З цієї причини завжди тримайте зону навколо маятникового захисного кожуха в чистоті.

Після кожної робочої операції здувайте пил і стружку стисненим повітрям або змійте їх щіточкою.

Регулярно прочищайте ковзний ролик **6**.

### Сервісна майстерня і обслуговування клієнтів

В сервісній майстерні Ви отримаєте відповідь на Ваші запитання стосовно ремонту і технічного обслуговування Вашого продукту.

Малюнки в деталях і інформацію щодо запчастин можна знайти за адресою:

**www.bosch-pt.com**

Консультанти Bosch з радістю допоможуть Вам при запитаннях стосовно купівлі, застосування і налагодження продуктів і приладдя до них.

Гарантійне обслуговування і ремонт електроінструменту здійснюються відповідно до вимог і норм виготовлювача на території всіх країн лише у фірмових або авторизованих сервісних центрах фірми «Роберт Бош». **ПОПЕРЕДЖЕННЯ!** Використання контрафактної продукції небезпечне в експлуатації і може мати негативні наслідки для здоров'я. Виготовлення і розповсюдження контрафактної продукції переслідується за Законом в адміністративному і кримінальному порядку.

#### Україна

ТОВ «Роберт Бош»

Сервісний центр електроінструментів

вул. Крайна, 1, 02660, Київ-60

Україна

Тел.: +38 (044) 4 90 24 07 (багатоканальний)

E-Mail: pt-service@ua.bosch.com

Офіційний сайт:

www.bosch-powertools.com.ua

Адреса Регіональних гарантійних сервісних майстерень зазначена в Національному гарантійному талоні.

## Приладдя

### Пиляльні диски для дерева, плит, панелей і рейок

Пиляльний диск 190 x 30 мм, 40 зуби . . . . .	2 609 256 821
Пиляльний диск 190 x 30 мм, 12 зуби . . . . .	2 609 256 868
Пиляльний диск 190 x 30 мм, 24 зуби . . . . .	2 608 640 615
Пиляльний диск 190 x 30 мм, 60 зуби . . . . .	2 608 641 188

## Утилізація

Електроприлади, приладдя і упаковку треба здавати на екологічно чисту повторну переробку.

Не викидайте електроінструменти в побутове сміття!

### Лише для країн ЄС:



Відповідно до європейської директиви 2002/96/ЄС про відпрацьовані електро- і електронні прилади і її перетворення в національному законодавстві електроприлади, що вийшли з

вживання, повинні здаватися окремо і утилізуватися екологічно чистим способом.

### Можливі зміни.

## Instrucțiuni privind siguranța și protecția muncii

### Indicații generale de avertizare pentru scule electrice

**⚠ ATENȚIE** Pentru a vă proteja împotriva electrocutării, vătămărilor corporale și pentru a reduce pericolul de incendiu, în timpul utilizării sculelor electrice trebuie respectate următoarele măsuri de bază privind siguranța.

**Citiți toate instrucțiunile înainte de a folosi această sculă electrică și păstrați în condiții bune instrucțiunile de siguranță.**

Termenul de „sculă electrică“ utilizat în instrucțiunile de siguranță se referă la sculele electrice alimentate de la rețea (cu cablu de alimentare) și la sculele electrice cu acumulator (fără cablu de alimentare).

#### 1) Siguranța la locul de muncă

- a) **Mențineți-vă sectorul de lucru curat și bine iluminat.** Dezordinea sau sectoarele de lucru neluminate pot duce la accidente.
- b) **Nu lucrați cu scula electrică în mediu cu pericol de explozie, în care există lichide, gaze sau pulberi inflamabile.** Sculele electrice generează scântei care pot aprinde praful sau vaporii.
- c) **Nu permiteți accesul copiilor și al altor persoane în timpul utilizării sculei electrice.** Dacă vă este distrasă atenția puteți pierde controlul asupra mașinii.

#### 2) Siguranță electrică

- a) **Ștecherul sculei electrice trebuie să fie potrivit prizei electrice. Nu este în nici un caz permisă modificarea ștecherului. Nu folosiți fișe adaptoare la sculele electrice legate la pământ de protecție.** Ștecherele nemodificate și prizele corespunzătoare diminuează riscul de electrocutare.

b) **Evitați contactul corporal cu suprafețe legate la pământ ca țevi, instalații de încălzire, sobe și frigider.** Există un risc crescut de electrocutare atunci când corpul vă este legat la pământ.

c) **Feriți mașina de ploaie sau umezeală.** Pătrunderea apei într-o sculă electrică mărește riscul de electrocutare.

d) **Nu schimbați destinația cablului folosindu-l pentru transportarea sau suspendarea sculei electrice ori pentru a trage ștecherul afară din priză. Feriți cablul de căldură, ulei, muchii ascuțite sau componente aflate în mișcare.** Cablurile deteriorate sau încurcate măresc riscul de electrocutare.

e) **Atunci când lucrați cu o sculă electrică în aer liber, folosiți numai cabluri prelungitoare adecvate și pentru mediul exterior.** Folosirea unui cablu prelungitor adecvat pentru mediul exterior diminuează riscul de electrocutare.

f) **Atunci când nu poate fi evitată utilizarea sculei electrice în mediu umed, folosiți un întrerupător automat de protecție împotriva tensiunilor periculoase.** Întrebuițarea unui întrerupător automat de protecție împotriva tensiunilor periculoase reduce riscul de electrocutare.

#### 3) Siguranța persoanelor

- a) **Fiți atenți, aveți grijă de ceea ce faceți și procedați rațional atunci când lucrați cu o sculă electrică. Nu folosiți scula electrică atunci când sunteți obosiți sau vă aflați sub influența drogurilor, a alcoolului sau a medicamentelor.** Un moment de neatenție în timpul utilizării mașinii poate duce la răni grave.
- b) **Purtați echipament personal de protecție și întotdeauna ochelari de protecție.** Purtarea echipamentului personal de protecție, ca masca pentru praf, încălțăminte de siguranță antiderapantă, casca de protecție sau protecția auditivă, în funcție de tipul și utilizarea sculei electrice, diminuează riscul rănilor.

- c) Evitați o punere în funcțiune involuntară. Înainte de a introduce ștecherul în priză și/sau de a introduce acumulatorul în scula electrică, de a o ridica sau de a o transporta, asigurați-vă că aceasta este oprită.** Dacă atunci când transportați scula electrică țineți degetul pe întrerupător sau dacă porniți scula electrică înainte de a o racorda la rețeaua de curent, puteți provoca accidente.
- d) Înainte de pornirea sculei electrice îndepărtați dispozitivele de reglare sau cheile fixe din aceasta.** Un dispozitiv sau o cheie lăsată într-o componentă de mașină care se rotește poate duce la răniri.
- e) Evitați o ținută corporală nefirească. Adoptați o poziție stabilă și mențineți-vă întotdeauna echilibrul.** Astfel veți putea controla mai bine mașina în situații neașteptate.
- f) Purtați îmbrăcăminte adecvată. Nu purtați îmbrăcăminte largă sau podoabe. Feriți părul, îmbrăcămintea și mânușile de piesele aflate în mișcare.** Îmbrăcămintea largă, părul lung sau podoabele pot fi prinse în piesele aflate în mișcare.
- g) Dacă pot fi montate echipamente de aspirare și colectare a prafului, asigurați-vă că acestea sunt racordate și folosite în mod corect.** Folosirea unei instalații de aspirare a prafului poate duce la reducerea poluării cu praf.
- 4) Utilizarea și manevrarea atentă a sculelor electrice**
- a) Nu suprasolicitați mașina. Folosiți pentru executarea lucrării dv. scula electrică destinată aceluși scop.** Cu scula electrică potrivită lucrați mai bine și mai sigur în domeniul de putere indicat.
- b) Nu folosiți scula electrică dacă aceasta are întrerupătorul defect.** O sculă electrică, care nu mai poate fi pornită sau oprită, este periculoasă și trebuie reparată.
- c) Scoateți ștecherul afară din priză și/sau îndepărtați acumulatorul, înainte de a executa reglaje, a schimba accesoriu sau de a pune mașina la o parte.** Această măsură de prevedere împiedică pornirea involuntară a sculei electrice.
- d) Păstrați sculele electrice nefolosite la loc inaccesibil copiilor. Nu lăsați să lucreze cu mașina persoane care nu sunt familiarizate cu aceasta sau care nu au citit aceste instrucțiuni.** Sculele electrice devin periculoase atunci când sunt folosite de persoane lipsite de experiență.
- e) Întrețineți-vă scula electrică cu grijă. Controlați dacă componentele mobile ale sculei electrice funcționează impecabil și dacă nu se blochează, sau dacă există piese rupte sau deteriorate astfel încât să afecteze funcționarea sculei electrice. Înainte de utilizare dați la reparat piesele deteriorate.** Cauza multor accidente a fost întreținerea necorespunzătoare a sculelor electrice.
- f) Mențineți bine ascuțite și curate dispozitivele de tăiere.** Dispozitivele de tăiere întreținute cu grijă, cu tășuri ascuțite se înțepenesc în mai mică măsură și pot fi conduse mai ușor.
- g) Folosiți scula electrică, accesoriile, dispozitivele de lucru etc. conform prezențelor instrucțiuni. Țineți cont de condițiile de lucru și de activitatea care trebuie desfășurată.** Folosirea sculelor electrice în alt scop decât pentru utilizările prevăzute, poate duce la situații periculoase.
- 5) Service**
- a) Încredințați scula electrică pentru reparare numai personalului de specialitate, calificat în acest scop, repararea făcându-se numai cu piese de schimb originale.** Astfel veți fi siguri că este menținută siguranța mașinii.

## Instrucțiuni privind siguranța și protecția muncii pentru ferăstraie circulare staționare

- ▶ **Scula electrică se livrează cu o etichetă de avertizare în limba germană (în schița de la pagina grafică marcată cu numărul 2). Înainte de prima punere în funcțiune lipiți deasupra textului în limba germană al etichetei de avertizare, eticheta corespunzătoare în limba țării dumneavoastră, din setul de livrare.**

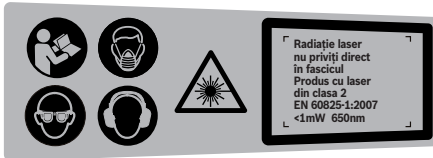

- ▶ **Nu deteriorați niciodată indicatoarele de avertizare de pe scula dumneavoastră electrică, făcându-le de nerecunoscut.**
- ▶ **Nu vă așezați niciodată pe scula electrică.** Vă puteți răni grav, în cazul în care scula electrică se răstoarnă sau dacă, din greșeală, intrați în contact cu pânza de ferăstrău.
- ▶ **Asigurați-vă că apărătoarea funcționează corespunzător și se poate mișca liber.** Nu blocați niciodată apărătoarea în stare deschisă.
- ▶ **Nu îndepărtați niciodată resturile de tăiere, așchiile de lemn sau altele asemănătoare din sectorul de tăiere, în timpul funcționării sculei electrice.** Aduceți întotdeauna mai întâi brațul de tăiere în poziție de repaus și deconectați scula electrică.
- ▶ **Conduceți pânza de ferăstrău spre piesa de lucru numai cu mașina pornită.** În caz contrar există pericol de recul, dacă pânza de ferăstrău se agață în piesa de lucru.
- ▶ **Mențineți mânerul uscat, curat și feriți-le de ulei și unsoare.** Mânerul unsuros, murdărit cu ulei, alunecă din mână și duc la pierderea controlului.
- ▶ **Utilizați scula electrică numai după ce de pe suprafața de lucru, până la piesa de prelucrat, au fost îndepărtate cheile de reglare, așchiile de lemn, etc.** Bucățile mici de lemn sau alte obiecte care intră în contact cu pânza de ferăstrău care se rotește, vă pot lovi cu mare viteză.
- ▶ **Curățați podeaua de așchiile de lemn și resturile de materiale.** Puteți aluneca sau vă puteți împiedica de acestea.
- ▶ **Fixați întotdeauna strâns piesa de lucru. Nu prelucrați piese care sunt prea mici pentru a putea fi fixate.** În caz contrar distanța dintre mâna dumneavoastră și pânza de ferăstrău care se rotește ar fi prea mică.
- ▶ **Folosiți scula electrică numai pentru materialele de lucru specificate în indicațiile de utilizare conform destinației.** În caz contrar scula electrică ar putea fi suprasolicitată.
- ▶ **În cazul în care pânza de ferăstrău se blochează, deconectați scula electrică și țineți nemișcată piesa de lucru până când pânza de ferăstrău se oprește complet. Pentru a evita un recul, piesa de lucru va putea fi mișcată numai după oprirea completă a pânzei de ferăstrău.** Îndepărtați cauza blocajului pânzei de ferăstrău înainte de a reporni scula electrică.
- ▶ **Nu întrebuințați pânze de ferăstrău tocite, fisurate, îndoite sau deteriorate.** Pânzele de ferăstrău cu dinții tociți sau orientați greșit, provoacă, din cauza făgașului de tăiere prea îngust, o frecare mai mare, blocarea pânzei de ferăstrău și recul.
- ▶ **Folosiți întotdeauna pânze de ferăstrău de dimensiunile corecte și cu orificiu de prindere potrivit (de ex. în formă de stea sau rotund).** Pânzele de ferăstrău care nu pot fi fixate strâns în piesele de montaj ale ferăstrăului, se rotesc neuniform și duc la pierderea controlului.
- ▶ **Nu folosiți pânze de ferăstrău din oțel de înaltă performanță (oțel HSS).** Astfel de pânze de ferăstrău se pot rupe cu ușurință.

- ▶ **După lucru, nu atingeți pânza de ferăstrău înainte ca aceasta să se răcească.** În timpul lucrului pânza de ferăstrău se înfierbântă puternic.
- ▶ **Nu folosiți niciodată scula electrică fără placa intermediară. Înlocuiți o placă intermediară defectă cu una nouă.** Fără o placă intermediară impecabilă, pânza de ferăstrău vă poate răni.
- ▶ **Verificați regulat cablul și nu permiteți repararea cablului deteriorat decât la un atelier service autorizat de asistență tehnică post-vânzări pentru scule electrice Bosch. Înlocuiți cablurile prelungitoare defecte.** În acest fel va putea fi garantată menținerea siguranței sculei electrice.
- ▶ **Depozitați scula electrică în condiții de siguranță atunci când nu o folosiți. Locul de depozitare trebuie să fie uscat și să se poată încuia.** Astfel va fi împiedicată deteriorarea sculei electrice în urma depozitării sau manevrarea acesteia de către persoane lipsite de experiență.
- ▶ **Nu îndreptați raza laser asupra persoanelor sau animalelor și nu priviți nici dumneavoastră raza laser.** Această sculă electrică emite radiație laser din clasa laser 2 conform EN 60825-1. Cu aceasta puteți provoca orbirea persoanelor.
- ▶ **Nu înlocuiți laserul încorporat cu un laser de alt tip.** Un laser care nu se potrivește la această sculă electrică poate duce la situații periculoase pentru persoane.
- ▶ **Asigurați piesa de lucru.** O piesă de lucru fixată cu dispozitive de prindere sau într-o menghină este ținută mai sigur decât cu mâna dumneavoastră.
- ▶ **Nu lăsați niciodată scula electrică din mână, înainte de a se fi oprit complet din funcționare.** Accesoriiile care se mai rotesc din inerție, după oprirea sculei electrice, pot provoca răniri.
- ▶ **Nu folosiți scula electrică dacă are cablul deteriorat. Nu atingeți cablul deteriorat și trageți ștecherul de alimentare afară din priză dacă cablul se deteriorează în timpul lucrului.** Cablurile deteriorate măresc riscul de electrocutare.

## Simboluri

Simbolurile care urmează pot fi importante pentru utilizarea sculei dumneavoastră electrice. Vă rugăm să rețineți simbolurile și semnificația acestora. Interpretarea corectă a simbolurilor vă ajută să utilizați mai bine și mai sigur scula electrică.

### Simbol

### Semnificație





- ▶ Purtați mască de protecție împotriva prafului.

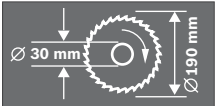

- ▶ Purtați ochelari de protecție.

280 | Română

Simbol	Semnificație
	<p>▶ <b>Purtați aparat de protecție auditivă.</b> Zgomotul poate provoca pierderea auzului.</p>
	<p>▶ <b>Nu țineți mâinile în sectorul de tăiere în timpul funcționării sculei electrice.</b> În caz de contact cu pânza de ferăstrău există pericol de rănire.</p>
	<p>▶ <b>Nu îndreptați raza laser asupra persoanelor sau animalelor și nu priviți nici dumneavoastră raza laser.</b> Această sculă electrică emite radiație laser din clasa laser 2 conform EN 60825-1. Cu aceasta puteți provoca orbirea persoanelor.</p>
	<p>Aveți în vedere dimensiunile pânzei de ferăstrău. Diametrul orificiului de prindere trebuie să se potrivească fără joc cu cel al axului de prindere al sculei electrice. Nu folosiți reductoare sau adaptoare.</p>
	<p>▶ <b>Zonă periculoasă! Pe cât posibil țineți-vă mâinile, degetele sau brațele departe de acest sector.</b></p>
	<p>Dispozitivul de siguranță la transport <b>29</b> permite manevrarea mai ușoară a sculei electrice în timpul transportului către diferite puncte de lucru.</p> <ul style="list-style-type: none"> <li>– Dispozitivul de siguranță la transport <b>29</b> împins complet înăuntru: Asigurarea sculei electrice (poziție de transport)</li> <li>– Dispozitivul de siguranță la transport <b>29</b> tras complet înapoi: Deblocarea sculei electrice (poziție de lucru)</li> </ul>
	<p><b>Numai pentru țările UE:</b></p> <p>Nu aruncați sculele electrice în gunoiul menajer! Conform Directivei Europene 2002/96/CE privind mașinile și aparatele electrice și electronice uzate și transpunerea acesteia în legislația națională, sculele electrice scoase din uz trebuie colectate separat și direcționate către o stație de revalorificare ecologică.</p>



## Descrierea funcționării



### Citiți toate indicațiile de

### avertizare și instrucțiunile.

Nerespectarea indicațiilor de avertizare și a instrucțiunilor poate provoca electrocutare, incendii și/sau răni grave.

## Utilizare conform destinației

Scula electrică este destinată executării în regim staționar de tăieri longitudinale și transversale drepte în lemn. Sunt posibile unghiuri de înclinare în plan orizontal de la  $-47^\circ$  până la  $+47^\circ$  cât și unghiuri de înclinare în plan vertical de la  $0^\circ$  până la  $45^\circ$ . Puterea sculei electrice permite utilizarea acesteia pentru tăierea lemnului de esență tare și moale.

Scula electrică nu este adecvată pentru debitarea aluminiului sau altor metale neferoase.

## Elemente componente

Numerotarea elementelor componente se referă la schițele sculei electrice de la paginile grafice.

- 1 Mâner
- 2 Plăcuță de avertizare laser
- 3 Pârghie pentru deblocarea brațului de tăiere
- 4 Apărătoare
- 5 Apărătoare-disc
- 6 Rolă culisantă
- 7 Găuri pentru montaj
- 8 Masă de lucru pentru ferăstrău
- 9 Manetă de fixare pentru unghiurile de înclinare (în plan orizontal)
- 10 Dispozitiv de protecție la răsturnare
- 11 Placă intermediară
- 12 Indicator de unghiuri (în plan orizontal)
- 13 Scala unghiurilor de înclinare (în plan orizontal)
- 14 Prelungirea mesei de lucru pentru ferăstrău
- 15 Șină opritoare
- 16 Menghină

- 17 Manetă de fixare pentru unghiurile de înclinare (în plan vertical)
- 18 Limitator de reglare a adâncimii
- 19 Sac colector de praf
- 20 Întrerupător pornit/oprit
- 21 Comutator pentru laser (marcarea liniei de tăiere)
- 22 Eliminare așchii
- 23 Găuri pentru menghine
- 24 Mâner de transport
- 25 Cheie imbus (6 mm)
- 26 Șurub de fixare a dispozitivului de tracțiune
- 27 Mânere
- 28 Gaură de prindere pentru prelungirea mesei de lucru pentru ferăstrău (la scula electrică)
- 29 Dispozitiv de siguranță pentru transport
- 30 Dispozitiv de blocare ax
- 31 Compartiment baterii
- 32 Gaură de prindere pentru prelungirea mesei de lucru pentru ferăstrău (la cea de a doua prelungire a mesei de lucru pentru ferăstrău)
- 33 Șurub imbus (6 mm) pentru fixarea pânzei de ferăstrău
- 34 Flanșă de strângere
- 35 Flanșă interioară de strângere
- 36 Pânză de ferăstrău
- 37 Șurub-fluture
- 38 Bară filetată
- 39 Indicator de unghiuri (în plan vertical)
- 40 Scala unghiurilor de înclinare (în plan vertical)
- 41 Dispozitiv de tracțiune
- 42 Punct de oprire pe carcasă pentru limitatorul de reglare a adâncimii
- 43 Șurub pentru placa intermediară

**Accesoriiile ilustrate sau descrise nu sunt cuprinse în setul de livrare standard. Puteți găsi accesoriiile complete în programul nostru de accesorii.**

**Date tehnice**

Ferăstrău circular staționar		PCM 7 S
Număr de identificare		3 603 M01 3..
Putere nominală	W	1200
Turație la mersul în gol	rot./min	4800
Tip laser	nm	650
	mW	< 1
Clasa laser		2
Greutate conform EPTA-Procedure 01/2003	kg	11,8
Clasa de protecție		□/II

Dimensiuni admise pentru piesele de lucru (maxime/minime) vezi pagina 287.

Specificațiile sunt valabile pentru o tensiune nominală [U] de 230 V. În cazul unor tensiuni diferite și al unor modele de execuție specifice anumitor țări, aceste specificații pot varia.

Vă rugăm să rețineți numărul de identificare de pe plăcuța indicatoare a tipului sculei dumneavoastră electrice. Denumirile comerciale ale sculelor electrice pot varia.

**Dimensiuni pânze de ferăstrău adecvate**

Diametru pânză de ferăstrău	mm	190
Grosimea corpului pânzei	mm	1,4–2,5
Diametru orificiu de prindere	mm	30

**Informație privind zgomotul/vibrațiile**

Valorile măsurate pentru zgomot au fost determinate conform EN 61029.

Nivelul presiunii sonore evaluat A al sculei electrice este în mod normal: nivel presiune sonoră 94 dB(A); nivel putere sonoră 107 dB(A). Incertitudine K=3 dB.

**Purtați aparat de protecție auditivă!**

Valorile totale ale vibrațiilor (suma vectorială a trei direcții) au fost determinate conform EN 61029:

Valoarea vibrațiilor emise  $a_h < 2,5 \text{ m/s}^2$ , incertitudine K = 1,5  $\text{m/s}^2$ .

Nivelul vibrațiilor specificat în prezentele instrucțiuni a fost măsurat conform unei proceduri de măsurare standardizate în EN 61029 și poate fi utilizat la compararea diferitelor scule electrice. El poate fi folosit și pentru evaluarea provizorie a solicitării vibratorii.

Nivelul specificat al vibrațiilor se referă la cele mai frecvente utilizări ale sculei electrice. În eventualitatea în care scula electrică este utilizată pentru alte aplicații, împreună cu alte accesorii decât cele indicate sau nu beneficiază de o întreținere satisfăcătoare, nivelul vibrațiilor se poate abate de la valoarea specificată. Aceasta poate amplifica considerabil solicitarea vibratorie de-a lungul întregului interval de lucru. Pentru o evaluare exactă a solicitării vibratorii ar trebui luate în calcul și intervalele de timp în care scula electrică este deconectată sau funcționează, dar nu este utilizată efectiv. Această metodă de calcul ar putea duce la reducerea considerabilă a valorii solicitării vibratorii pe întreg intervalul de lucru.

Stabiliți măsuri de siguranță suplimentare pentru protejarea utilizatorului împotriva efectului vibrațiilor, ca de exemplu: întreținerea sculei electrice și a accesoriilor, menținerea căldurii mâinilor, organizarea proceselor de muncă.

**Declarație de conformitate **

Declarăm pe proprie răspundere că produsul descris la paragraful „Date tehnice” este în conformitate cu următoarele standarde și documente normative: NE 61029, NE 60825-1 conform prevederilor Directivelor 2004/108/CE, 2006/42/CE.

Documentație tehnică la:  
Robert Bosch GmbH, Dept. PT/ESC,  
D-70745 Leinfelden-Echterdingen

Dr. Egbert Schneider      Dr. Eckerhard Strötgen  
Senior Vice President      Head of Product  
Engineering                      Certification

*ppa. Schneider*      *i.v. Strötgen*

Robert Bosch GmbH, Power Tools Division  
D-70745 Leinfelden-Echterdingen  
Leinfelden, 22.07.2010

## Montare

- ▶ **Evitați pornirea involuntară a sculei electrice. În timpul montării și al intervențiilor asupra sculei electrice nu este permis ca ștecherul acesteia să fie introdus în priza de curent.**

### Set de livrare



Consultați în acest sens schița ilustrativă a setului de livrare de la începutul prezentelor instrucțiuni de folosire.

Înainte de prima punere în funcțiune a sculei electrice verificați dacă toate piesele enumerate mai jos sunt cuprinse în setul de livrare:

- Ferăstrău circular staționar cu pânză de ferăstrău premontată
- Sac pentru praf **19**
- Prolungirea mesei de lucru pentru ferăstrău **14** (2x)
- Menghină **16**
- Cheie imbus **25**
- Baterii (2x, mărime LR03, 1,5 V)

**Indicație:** Verificați scula electrică cu privire la eventuale deteriorări.

Înainte de a folosi mai departe scula electrică trebuie să examinați atent funcționarea impecabilă și conform destinației a echipamentelor de protecție sau a componentelor ușor deteriorate. Verificați dacă componentele mobile funcționează impecabil și nu se blochează, sau dacă nu există componente deteriorate. Toate componentele trebuie să fie montate corect și să respecte toate condițiile pentru a asigura funcționarea impecabilă a sculei electrice.

Dispozitivele de protecție și componentele dispozitivelor de protecție deteriorate trebuie reparate în mod corespunzător sau schimbate la un atelier de specialitate autorizat.

**Unelte necesare în mod suplimentar față de cele cuprinse în setul de livrare:**

- Șurubelniță cu capul în cruce

### Montarea pieselor componente

- Scoateți cu grijă din ambalaj piesele din setul de livrare.
- Îndepărtați toate materialele de ambalaj de pe scula electrică și de pe accesoriile din setul de livrare.
- Pentru a vă ușura munca, aveți în vedere ca la montarea componentelor sculei electrice din setul de livrare, aceasta să se afle în poziție de transport.

### Introducerea bateriilor (vezi figura A)

- Deschideți compartimentul de baterii **31**.
- Introduceți bateriile conform polarității date.
- Închideți compartimentul de baterii.

### Montarea prelungirilor mesei de lucru pentru ferăstrău (vezi figura B)

Prolungirile mesei de lucru pentru ferăstrău **14** pot fi poziționate în partea stângă, dreaptă sau în partea anterioară a sculei electrice.

Sistemul de montare flexibil vă permite o multitudine de variante de prelungire (vezi figura H).

- Introduceți, în funcție de necesitate, prelungirea mesei de lucru pentru ferăstrău **14** în găurile de prindere **28** ale sculei electrice sau în găurile de prindere **32** ale celei de-a doua prelungiri ale mesei de lucru pentru ferăstrău.

### Montare staționară sau flexibilă

- ▶ **Pentru garantarea manevrării în condiții de siguranță, înainte de utilizare scula electrică trebuie montată pe o suprafață de lucru plană și stabilă (de ex. un banc de lucru).**

### Montare pe o suprafață de lucru (vezi figura D1)

- Înșurubați sau deșurubați dispozitivul de protecție la răsturnare **10** într-atât încât scula electrică să stea în poziție dreaptă pe suprafața de lucru.
- Fixați scula electrică cu șuruburi corespunzătoare pe suprafața de lucru. În acest scop sunt prevăzute găurile **7**.

### Montare pe o masă de lucru Bosch (vezi figura D2)

Datorită picioarelor lor cu înălțime reglabilă, mesele de lucru de la Bosch (de exemplu PTA 2400) oferă stabilitate sculei electrice pe orice suprafață. Suporturile pentru piese ale meselor de lucru servesc drept sprijin pentru piesele de lucru lungi.

**Indicație:** Folosiți în acest caz, pentru sprijinirea pieselor de lucru lungi, numai suporturile de sprijin pentru piese ale mesei de lucru și nu prelungirile mesei de lucru pentru ferăstrău **14** ale sculei electrice.

- ▶ **Citiți toate indicațiile de avertizare și instrucțiunile care însoțesc masa de lucru.** Nerespectarea indicațiilor de avertizare și a instrucțiunilor poate duce la electrocutare, incendiu și/sau răniiri grave.
- ▶ **Asamblați corect masa de lucru, înainte de a monta scula electrică.** Asamblarea impecabilă este importantă pentru a evita riscul de prăbușire a acesteia.
- Montați scula electrică în poziție de transport pe masa de lucru.

### Aspirarea prafului/așchiilor

Pulberile rezultate din prelucrarea de materiale cum sunt vopselele pe bază de plumb, anumite tipuri de lemn, minerale și metal pot fi dăunătoare sănătății. Atingerea sau inspirarea acestor pulberi poate provoca reacții alergice și/sau îmbolnăvirile căilor respiratorii ale utilizatorului sau a le persoanelor aflate în apropiere. Anumite pulberi cum sunt pulberea de lemn de stejar sau de fag sunt considerate a fi cancerigene, mai ales în combinație cu materiale de adaos utilizate la prelucrarea lemnului (cromat, substanțe de protecție a lemnului). Materialele care conțin azbest nu pot fi prelucrate decât de către specialiști.

- Folosiți întotdeauna o instalație de aspirare a prafului.
- Asigurați buna ventilație a locului de muncă.
- Este recomandabil să se utilizeze o mască de protecție a respirației având clasa de filtrare P2.

Respectați prescripțiile din țara dumneavoastră referitoare la materialele de prelucrat.

Instalația de aspirare a prafului/așchiilor poate fi blocată de praf, așchii sau fragmente desprinse din piesa de lucru.

- Opriți scula electrică și scoateți ștecherul de la rețea afară din priză.
- Așteptați până când pânda de ferăstrău se oprește complet.
- Stabiliți cauza blocării și remediați-o.

### Aspirare cu instalație internă (vezi figura C)

- Montați sacul colector de praf **19** pe canalul de eliminare a așchiilor **22**.

În timpul tăierii, sacul pentru praf nu trebuie să se atingă niciodată de piesele mobile ale mașinii.

Goliți din timp sacul de praf.

### Aspirare cu instalație exterioară

Pentru aspirare puteți racorda și furtunul unui aspirator de praf (Ø 36 mm) la orificiul de eliminarea așchiilor **22**.

Aspiratorul de praf trebuie să fie adecvat pentru materialul de prelucrat.

Pentru aspirarea pulberilor extrem de nocive, cancerigene sau uscate, folosiți un aspirator special.

### Schimbarea accesoriilor (vezi figurile E1–E4)

- ▶ **Înainte oricărui intervenții asupra sculei electrice scoateți cablul de alimentare afară din priză.**
- ▶ **La montarea pânzei de ferăstrău purtați mănuși de protecție.** În cazul contactului cu pânda de ferăstrău există pericol de rănire.

Folosiți numai pânze de ferăstrău a căror viteză maximă admisă este mai mare decât tuația de mers în gol a sculei dumneavoastră electrice.

Folosiți numai pânze de ferăstrău care corespund specificațiilor din prezentele instrucțiuni și care au fost verificate și marcate corespunzător, conform EN 847-1.

Întrebuințați numai pânzele de ferăstrău recomandate de către producătorul acestei scule electrice și și care sunt adecvate pentru materialul pe care doriți să-l prelucrați.

### Demontarea pânzei de ferăstrău

- Aduceți scula electrică în poziție de lucru.
- Răsuciți șurubul imbus **33** cu cheia imbus **25** din setul de livrare și apăsați concomitent dispozitivul de blocare a axului **30** până când acesta se înclichetează.
- Țineți apăsat dispozitivul de blocare a axului **30** și răsuciți șurubul **33** în sensul mișcării acelor de ceasornic (filet spre stânga!).
- Demontați flanșa de prindere **34**.
- Împingeți în jos pârghia **3** și basculați spre spate apărătoarea-disc **5**, până la punctul de oprire.
- Țineți apărătoarea în această poziție și extrageți pânda de ferăstrău **36**.
- Coborâți din nou lent apărătoarea.

### Montarea pânzei de ferăstrău

Dacă este necesar, înainte de montare, curățați toate piesele ce urmează a fi montate.

- Împingeți în jos pârghia **3**, basculați spre spate apărătoarea-disc **5** până la punctul de oprire și mențineți-o în această poziție.
- Puneți pânda de ferăstrău nouă pe flanșa de prindere interioară **35**.
- **La montare, aveți grijă ca direcția de tăiere a dinților de ferăstrău (direcția săgeții de pe pânda de ferăstrău) să coincidă cu direcția săgeții de pe apărătoarea!**
- Coborâți din nou lent apărătoarea.
- Montați flanșa de strângere **34** și șurubul **33**. Apăsați dispozitivul de blocare a axului **30** până se fixează și strângeți bine șurubul răsucindu-l în sens contrar mișcării acelor de ceasornic.

## Funcționare

- **Înainte oricărui intervenții asupra sculei electrice scoateți cablul de alimentare afară din priză.**

### Dispozitiv de siguranță la transport (vezi figura F)

Dispozitivul de siguranță la transport **29** permite manevrarea mai ușoară a sculei electrice în timpul transportului către diferite puncte de lucru.

### Deblocarea sculei electrice (poziție de lucru)

- Împingeți puțin în jos brațul de tăiere acționând mânerul **1**, pentru a elibera dispozitivul de siguranță pentru transport **29**.
- Trageți complet afară dispozitivul de siguranță la transport **29**.
- Ridicați lent brațul de tăiere.

### Asigurarea sculei electrice (poziție de transport)

- Slăbiți șurubul de fixare **26**, în cazul în care acesta este strâns. Trageți brațul mașinii complet înspre înainte și strângeți din nou bine șurubul de fixare.
- Deșurubați limitatorul de reglare a adâncimii **18** astfel încât acesta să ajungă în poziția cea mai de sus. (vezi „Ajustarea limitatorului de reglare a adâncimii”, pagina 288)
- Pentru blocarea mesei de lucru pentru ferăstrău **8** strângeți maneta de fixare **9**.
- Împingeți în jos pârghia **3** și basculați în același timp în jos brațul de tăiere acționând mânerul **1**, până când dispozitivul de siguranță la transport **29** poate fi împins complet înăuntru.

Acum brațul de tăiere este blocat în condiții de siguranță în vederea transportului.

### Fixarea piesei de lucru (vezi figura G)

Pentru garantarea unei siguranțe optime de lucru, piesa de lucru trebuie întotdeauna bine fixată.

Nu prelucrați niciodată piese care sunt prea mici pentru a putea fi fixate.

- Apăsați strâns piesa de lucru pe șina opritoare **15**.
- Introduceți menghina din setul de livrare **16** într-una din găurile **23** prevăzute în acest scop.
- Slăbiți șurubul-fluture **37** și ajustați menghina potrivit piesei de lucru. Strângeți din nou bine șurubul-fluture.
- Fixați piesa de lucru înșurubând strâns bara filetată **38**.

### Desprinderea piesei de lucru

- Pentru a desface menghina răsuçiți bara filetată **38** în sens contrar mișcării acelor de ceasornic.

### Prelungirea mesei de lucru pentru ferăstrău (vezi figura H)

Piesele lungi trebuie sprijinite sau proptite la capătul liber.

Sistemul de montare flexibil al prelungirilor mesei de lucru pentru ferăstrău **14** vă permite o multitudine de variante de prelungire.

- Introduceți, în funcție de necesitate, prelungirea mesei de lucru pentru ferăstrău **14** în găurile de prindere **28** ale sculei electrice sau în găurile de prindere **32** ale celei de-a doua prelungiri ale mesei de lucru pentru ferăstrău.

### Reglarea unghiului de înclinare

- ▶ În timpul reglării unghiului de înclinare nu acționați niciodată întrerupătorul pornit/oprit **20**. Dacă în urma acestui fapt scula electrică pornește accidental, există pericol de rănire.

### Reglarea unghiurilor de înclinare în plan orizontal

Unghiul de înclinare în plan orizontal poate fi reglat într-un domeniu de la 47° (la stânga) până la 47° (la dreapta).

- Detensionați maneta de fixare **9**, în cazul în care este strânsă.
- Întoarceți la stânga sau la dreapta masa de lucru pentru ferăstrău **8** acționând maneta de fixare până când indicatorul de unghiuri **12** indică unghiul de înclinare dorit.
- Strângeți din nou la loc maneta de fixare **9**.

**Pentru reglarea rapidă și precisă a unghiurilor de înclinare în plan orizontal utilizate mai frecvent** masa de lucru pentru ferăstrău **8** are poziții de fixare la următoarele unghiuri standard:

-45° / -30° / -22,5° / -15° /  
0° / 15° / 22,5° / 30° / 45°

### Reglarea unghiului de înclinare în plan vertical (vezi figura I)

Unghiul de înclinare în plan vertical poate fi reglat într-un domeniu de la 0° până la 45°.

- Detensionați maneta de fixare **17**.
- Basculați brațul de tăiere acționând mânerul **1** până când indicatorul de unghiuri **39** indică unghiul de înclinare dorit.
- Mențineți brațul de tăiere în această poziție și strângeți din nou bine maneta de fixare **17**.

**Pentru o reglare mai precisă a unghiurilor de înclinare standard de 0° și 45°** pe carcasă sunt prevăzute marcaje opriitoare.

- Detensionați maneta de fixare **17**.
- Basculați în acest scop brațul de tăiere acționând mânerul **1** până la punctul de oprire spre dreapta (0°) sau până la punctul de oprire spre stânga (45°).
- Strângeți din nou bine maneta de fixare **17**.

### Punere în funcțiune

- ▶ **Atenție la tensiunea rețelei de alimentare! Tensiunea sursei de curent trebuie să coincidă cu datele de pe plăcuța indicatoare a tipului sculei electrice. Sculele electrice inscripționate cu 230 V pot funcționa și racordate la 220 V.**

### Pornire (vezi figura J)

- Pentru **punerea în funcțiune** apăsați întrerupătorul pornit-oprit **20** și mențineți-l apăsat.

**Indicație:** Din considerente privind siguranța, întrerupătorul pornit/oprit **20** nu poate fi blocat, ci trebuie apăsat neîntrerupt, în timpul funcționării ferăstrăului.

Brațul de tăiere poate fi împins în jos numai după apăsarea pârghiei **3**.

- De aceea, pentru **tăiere**, pe lângă acționarea întrerupătorului pornit/oprit **20** trebuie să împingeți în jos pârghia **3**.

### Oprire

- Pentru **oprirea** sculei electrice eliberați întrerupătorul pornit/oprit **20**.

## Instrucțiuni de lucru

### Instrucțiuni generale privind tăierea cu ferăstrăul

- ▶ **Înainte de tăiere, strângeți întotdeauna bina maneta de fixare 9 și maneta de fixare 17.** În caz contrar pânda de ferăstrău se poate înclina greșit în piesa de lucru.
- ▶ **Menghinele sau celelalte componente ale sculei electrice. Îndepărtați limitatoarele auxiliare care au fost eventual montate sau ajustați-le în mod corespunzător.**

Feriți pânda de ferăstrău de lovituri și șocuri. Nu expuneți pânda de ferăstrău unei apăsări laterale.

Nu prelucrați piese de lucru deformatate. Piesa de lucru trebuie să aibă întotdeauna o muchie dreaptă pentru așezare pe șina opritoare.

Piese de lucru lungi trebuie sprijinite sau proptite la capătul liber.

### Marcarea liniei de tăiere (vezi figura K)

O rază laser vă indică linia de tăiere pentru pânda de ferăstrău. Astfel puteți poziționa exact piesa de lucru pentru tăiere, fără a deschide apărațoarea.

- Conectați în acest scop raza laser acționând comutatorul **21**.
- Aliniați marcajul executat pe piesa de lucru la marginea dreaptă a liniei laser.

### Poziția operatorului (vezi figura L)

- ▶ **Nu vă postati pe aceeași linie cu pânda de ferăstrău, în fața sculei electrice, ci poziționați-vă întotdeauna lateral față de pânda de ferăstrău.** În acest mod corpul vă va fi protejat în cazul unui posibil recul.
- Feriți-vă mâinile, degetele și brațele de pânda de ferăstrău care se rotește.
- Nu vă încrucișați brațele în fața brațului de tăiere.

## Dimensiuni admise pentru piesele de lucru

### Dimensiuni maxime piese de lucru:

Unghi de înclinare		Înălțime x lățime
orizontal	vertical	
0°	0°	40 x 220 mm
45°	0°	40 x 150 mm
0°	45°	18 x 220 mm
45°	45°	18 x 150 mm

### Dimensiuni minime piese de lucru

(= toate piesele de lucru care pot fi fixate în partea stângă sau dreaptă a pânde de ferăstrău cu menghina din setul de livrare **16**):  
100 x 40 mm (lungime x lățime)

**Adâncime de tăiere max.** (0°/0°): 40 mm

### Tăiere fără mișcare de tracțiune (retezare) (vezi figura M)

- Pentru tăierile fără mișcare de tracțiune (piese de lucru mici) slăbiți șurubul de fixare **26**, în cazul în care acesta este strâns. Împingeți brațul mașinii până la punctul de oprire în direcția șinei opritoare **15** și strângeți din nou bine șurubul de fixare **26**.
- Fixați prin strângere piesa de lucru în funcție de dimensiunile acesteia.
- Reglați unghiul de înclinare dorit.
- Porniți scula electrică.
- Împingeți în jos pârghia **3** și basculați lent în jos brațul de tăiere acționând mânerul **1**.
- Tăiați piesa de lucru cu avans uniform.
- Deconectați scula electrică și așteptați ca pânda de ferăstrău să se oprească complet.
- Ridicați lent brațul mașinii.

### Tăiere cu mișcare de tracțiune

- Pentru tăierile executate cu dispozitivul de tracțiune **41** (piese de lucru late) slăbiți șurubul de fixare **26**, în cazul în care acesta este strâns.
- Fixați prin strângere piesa de lucru în funcție de dimensiunile acesteia.
- Reglați unghiul de înclinare dorit.
- Depărtați brațul mașinii de șina opritoare **15**, până când pânda de ferăstrău ajunge în fața piesei de lucru.

- Porniți scula electrică.
- Împingeți în jos pârghia **3** și basculați lent în jos brațul de tăiere acționând mânerul **1**.
- Apăsați acum brațul mașinii împingându-l în direcția șinei opritoare **15** și tăiați piesa de lucru cu avans uniform.
- Deconectați scula electrică și așteptați ca pâza de ferăstrău să se oprească complet.
- Ridicați lent brațul mașinii.

#### Ajustarea limitatorului de reglare a adâncimii (tăierea de canale) (vezi figura N)

Limitatorul de adâncime trebuie deplasat dacă doriți să tăiați un canal.

- Basculați brațul mașinii acționând mânerul **1** pentru a-l aduce în poziția corespunzătoare adâncimii dorite a canalului ce urmează a fi tăiat.
- Înșurubați limitatorul de reglare a adâncimii **18** răsucindu-l în sensul mișcării acelor de ceasornic până când capătul șurubului atinge punctul de oprire de pe carcasă **42**.
- Ridicați lent brațul de tăiere.

#### Schimbarea plăcii intermediare (vezi figura O)

Placa intermediară **11** roșie se poate uza după o întrebuințare mai îndelungată a sculei electrice. Înlocuiți plăcile intermediare defecte.

- Aduceți scula electrică în poziție de lucru.
- Deșurubați șuruburile **43** cu o șurubelniță pentru șuruburi cu cap crestat în cruce și extrageți placa intermediară veche.
- Introduceți placa intermediară nouă și înșurubați toate șuruburile **43**.

#### Prelucrarea șipcilor profilate

Șipcile profilate pot fi prelucrate în două moduri diferite:

- sprijinite pe șina opritoare

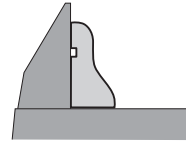

- așezate plan pe masa de lucru pentru ferăstrău

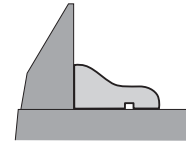

Mai departe, în funcție de lățimea șipcii profilate, puteți executa tăierea cu sau fără mișcare de tracțiune.

După ajustarea unghiului de înclinare, executați întotdeauna mai întâi o tăiere de probă pe niște deșeurile de lemn.

#### Transport (vezi figura P)

Înainte de transportarea sculei electrice trebuie să parcurgeți pașii următori:

- Aduceți scula electrică în poziție de transport.
- Introduceți prelungirile mesei de lucru pentru ferăstrău **14** în găurile de prindere anterioare **28** ale sculei electrice.
- Îndepărtați toate accesoriile care nu pot fi fixate strâns pe scula electrică. În vederea transportului, pe cât posibil, depozitați într-un recipient închis pâzele de ferăstrău nefolosite.
- Transportați scula electrică ținând-o de mânerul de transport **24** sau apucați-o de mânerul **27** laterale ale mesei de lucru pentru ferăstrău.

► **Pentru transportul sculei electrice folosiți numai echipamentele de transport și în niciun caz dispozitivele de protecție.**



## Întreținere și service

### Întreținere și curățare

- ▶ **Înainte oricărui intervenții asupra sculei electrice scoateți cablul de alimentare afară din priză.**

Dacă în ciuda procedeeelor de fabricație și control riguroase mașina are totuși o pană, repararea acesteia se va face numai la un atelier de asistență service autorizat pentru scule electrice Bosch.

În caz de reclamații și comenzi de piese de schimb vă rugăm să indicați neapărat numărul de identificare compus din 10 cifre, conform plăcuței indicatoare a tipului sculei electrice.

### Curățare

Pentru a putea lucra bine și sigur, mențineți curate scula electrică și fantele de aerisire ale acesteia.

Apărătoarea trebuie întotdeauna să se poată mișca liber și să se închidă automat. De aceea, mențineți permanent curată zona din jurul apărătoarei.

După fiecare operație îndepărtați praful și așchiile, prin suflare cu aer comprimat sau cu o pensulă.

Curățați regulat rola culisantă **6**.

### Accesorii

#### Pânze de ferăstrău pentru lemn și placaje, paneluri și șipci

Pânză de ferăstrău 190 x 30 mm, 40 dinți	2 609 256 821
Pânză de ferăstrău 190 x 30 mm, 12 dinți	2 609 256 868
Pânză de ferăstrău 190 x 30 mm, 24 dinți	2 608 640 615
Pânză de ferăstrău 190 x 30 mm, 60 dinți	2 608 641 188

### Serviciu de asistență tehnică post-vânzări și consultanță clienți

Serviciul nostru de asistență tehnică post-vânzări răspunde întrebărilor dumneavoastră privind întreținerea și repararea produsului dumneavoastră cât și privitor la piesele de schimb. Desene descompuse ale ansamblor cât și informații privind piesele de schimb găsiți și la:

**www.bosch-pt.com**

Echipa de consultanță clienți Bosch răspunde cu plăcere la întrebările privind cumpărarea, utilizarea și reglarea produselor și accesoriilor lor.

### România

Robert Bosch SRL  
Bosch Service Center  
Str. Horia Măcelariu Nr. 30-34,  
013937 București  
Tel. Service scule electrice: +40 (021) 4 05 75 40  
Fax: +40 (021) 4 05 75 66  
E-Mail: infoBSC@ro.bosch.com  
Tel. Consultanță tehnică: +40 (021) 4 05 75 39  
Fax: +40 (021) 4 05 75 66  
E-Mail: infoBSC@ro.bosch.com  
www.bosch-romania.ro

### Eliminare

Sculele electrice, accesoriile și ambalajele trebuie direcționate către o stație de revalorificare ecologică.

Nu aruncați sculele electrice în gunoiul menajer!

#### Numai pentru țările UE:



Conform Directivei Europene 2002/96/CE privind mașinile și aparatele electrice și electronice uzate și transpunerea acesteia în legislația națională, sculele electrice scoase din uz trebuie colectate separat și direcționate către o stație de revalorificare ecologică.

#### Sub rezerva modificărilor.

## Указания за безопасна работа

### Общи указания за безопасна работа

**⚠ ВНИМАНИЕ** За предпазване от токов удар, наранявания и пожар при ползване на електроинструменти трябва да се спазват също и следните основни правила за безопасност.

**Прочетете всички приложени указания преди да използвате този електроинструмент и ги съхранявайте грижливо.**

Използвания в указанията за безопасна работа термин «електроинструмент» се отнася до захранвани от електрическата мрежа електроинструменти (със захранващ кабел) и до захранвани от акумулаторни батерии електроинструменти (без захранващ кабел).

#### 1) Безопасност на работното място

- а) **Поддържайте работното си място чисто и добре осветено.** Безпорядъкът и недостатъчното осветление могат да спомогнат за възникването на трудова злополука.
- б) **Не работете с електроинструмента в среда с повишена опасност от възникване на експлозия, в близост до леснозапалими течности, газове или прахообразни материали.** По време на работа в електроинструментите се отделят искри, които могат да възпламенят прахообразни материали или пари.
- в) **Дръжте деца и странични лица на безопасно разстояние, докато работите с електроинструмента.** Ако вниманието Ви бъде отклонено, може да загубите контрола над електроинструмента.

#### 2) Безопасност при работа с електрически ток

- а) **Щепселът на електроинструмента трябва да е подходящ за ползвания контакт. В никакъв случай не се допуска изменение на конструкцията на щепсела.** Когато работите със занулени електроуреди, не използвайте адаптери за щепсела. Ползването на оригинални щепсели и контакти намалява риска от възникване на токов удар.

б) **Избягвайте допира на тялото Ви до заземени тела, напр. тръби, отоплителни уреди, пещи и хладилници.** Когато тялото Ви е заземено, рискът от възникване на токов удар е по-голям.

в) **Предпазвайте електроинструмента си от дъжд и влага.** Проникването на вода в електроинструмента повишава опасността от токов удар.

г) **Не използвайте захранващия кабел за цели, за които той не е предвиден, напр. за да носите електроинструмента за кабела или да извадите щепсела от контакта.** Предпазвайте кабела от нагряване, омасляване, допир до остри ръбове или до подвижни звена на машини. Повредени или усукани кабели увеличават риска от възникване на токов удар.

д) **Когато работите с електроинструмент навън, използвайте само удължителни кабели, подходящи за работа на открито.** Използването на удължител, предназначен за работа на открито, намалява риска от възникване на токов удар.

е) **Ако се налага използването на електроинструмента във влажна среда, използвайте предпазен прекъсвач за утечни токове.** Използването на предпазен прекъсвач за утечни токове намалява опасността от възникване на токов удар.

#### 3) Безопасен начин на работа

- а) **Бъдете концентрирани, следете внимателно действията си и постъпвайте предпазливо и разумно. Не използвайте електроинструмента, когато сте уморени или под влиянието на наркотични вещества, алкохол или упойващи лекарства.** Един миг разсеяност при работа с електроинструмент може да има за последствие изключително тежки наранявания.
- б) **Работете с предпазващо работно облекло и винаги с предпазни очила.** Носенето на подходящи за ползвания електроинструмент и извършваната дей-

ност лични предпазни средства, като дихателна маска, здрави плътнотворени обувки със стабилен грайфер, защитна каска или шумозаглушители (антифони), намалява риска от възникване на трудова злополука.

**в) Избягвайте опасността от включване на електроинструмента по невнимание. Преди да включите щепсела в захранващата мрежа или да поставите акумулаторната батерия, се уверявайте, че пусковият прекъсвач е в положение «изключено».** Ако, когато носите електроинструмента, държите пръста си върху пусковия прекъсвач, или ако подавате захранващо напрежение на електроинструмента, когато е включен, съществува опасност от възникване на трудова злополука.

**г) Преди да включите електроинструмента, се уверявайте, че сте отстранили от него всички помощни инструменти и гаечни ключове.** Помощен инструмент, забравен на въртящо се звено, може да причини травми.

**д) Избягвайте неестествените положения на тялото. Работете в стабилно положение на тялото и във всеки момент поддържайте равновесие.** Така ще можете да контролирате електроинструмента по-добре и по-безопасно, ако възникне неочаквана ситуация.

**е) Работете с подходящо облекло. Не работете с широки дрехи или украшения. Дръжте косата си, дрехите и ръкавици на безопасно разстояние от въртящи се звена на електроинструментите.** Широки дрехи, украшенията, дългите коси могат да бъдат захванати и увлечени от въртящи се звена.

**ж) Ако е възможно използването на външна аспирационна система, се уверявайте, че тя е включена и функционира изправно.** Използването на аспирационна система намалява рисковете, дължащи се на отделящата се при работа прах.

#### 4) Грижливо отношение към електроинструментите

**а) Не претоварвайте електроинструмента. Използвайте електроинструментите само съобразно тяхното предназначение.** Ще работите по-добре и по-безопасно, когато използвате подходящия електроинструмент в зададения от производителя диапазон на натоварване.

**б) Не използвайте електроинструмент, чиито пусков прекъсвач е повреден.** Електроинструмент, който не може да бъде изключван и включван по предвидения от производителя начин, е опасен и трябва да бъде ремонтиран.

**в) Преди да промените настройките на електроинструмента, да замените работни инструменти и допълнителни приспособления, както и когато продължително време няма да използвате електроинструмента, изключвайте щепсела от захранващата мрежа и/или изваждайте акумулаторната батерия.** Тази мярка премахва опасността от задействане на електроинструмента по невнимание.

**г) Съхранявайте електроинструментите на места, където не могат да бъдат достигнати от деца. Не допускайте те да бъдат използвани от лица, които не са запознати с начина на работа с тях и не са прочели тези инструкции.** Когато са в ръцете на неопитни потребители, електроинструментите могат да бъдат изключително опасни.

**д) Поддържайте електроинструментите си грижливо. Проверявайте дали подвижните звена функционират безукорно, дали не заклинват, дали има счупени или повредени детайли, които нарушават или изменят функциите на електроинструмента. Преди да използвате електроинструмента, се погрижете повредените детайли да бъдат ремонтирани.** Много от трудовите злополуки се дължат на недобре поддържани електроинструменти и уреди.

**е) Поддържайте режещите инструменти винаги добре заточени и чисти.** Добре поддържаните режещи инструменти с остри ръбове оказват по-малко съпротивление и се водят по-леко.

**ж) Използвайте електроинструментите, допълнителните приспособления, работните инструменти и т.н., съобразно инструкциите на производителя.** При това се съобразявайте и с конкретните работни условия и операции, които трябва да изпълните. Използването на електроинструменти за различни от предвидените от производителя приложения повишава опасността от възникване на трудови злополуки.

### 5) Поддържане

**а) Допускате ремонтът на електроинструментите Ви да се извършва само от квалифицирани специалисти и само с използването на оригинални резервни части.** По този начин се гарантира съхраняване на безопасността на електроинструмента.

### Указания за безопасна работа с циркуляри за ламперия

► Електроинструментът се доставя с предупредителна табелка на немски език (означена на изображението на електроинструмента на страницата с фигурите с номер 2).

Преди пускане в експлоатация залепете върху табелката на немски език включения в окомплектовката етикет на Вашия език.



► **Не повреждайте предупредителните табелки на електроинструмента.**

► **Не се качвайте върху електроинструмента.** Могат да станат сериозни злополуки, ако електроинструментът се преобърне или ако по невнимание допрете циркулярния диск.

► **Уверете се, че предпазният кожух функционира правилно и може да се движи свободно.** Никога не застопорявайте предпазния кожух в отворено положение.

► **Никога не се опитвайте да отстранявате от зоната на рязане дребни отрязъци, стружки или др.п., докато електроинструментът работи.** Винаги първо поставяйте рамото на електроинструмента в изходна позиция и го изключвайте.

► **Допирайте режещия диск до обработвания детайл само когато електроинструментът е включен.** В противен случай, ако зъбите се заклинят в детайла, съществува опасност от възникване на откат.

► **Поддържайте ръкохватките сухи, чисти и неомаслени.** Зацапани с масло или мазнини ръкохватки се плъзгат и водят до загуба на контрол над верижния трион.

► **Започвайте работа с електроинструмента само след като отстраните от работния плот всички предмети (помощни инструменти, отрязъци, стърготини и т.н.) освен обработвания детайл.** Малки дървени парченца или други предмети могат да бъдат ускорени и да Ви ударят с голяма скорост, ако влязат в контакт с въртящия се циркулярен диск.

► **Поддържайте пода чист от стружки и остатъци от рязането.** Съществува опасност да се подхлъзнете.

► **Винаги застопорявайте обработвания детайл здраво. Не обработвайте детайли, които са твърде малки, за да бъдат застопорени механично.** В противен случай разстоянието между циркулярния диск и ръката Ви става опасно малко.

- ▶ **Използвайте електроинструмента само за материалите, които са изброени в раздела «Предназначение на електроинструмента».** В противен случай електроинструментът може да се претовари.
- ▶ **Ако циркулярният диск се заклини, изключете електроинструмента и задръжте обработвания детайл неподвижно, докато циркулярният диск спре движението си напълно. За да се избегне опасността от откат, се допуска детайлът да се мести само като циркулярният диск е в покой.** Преди да включите електроинструмента отново, отстранете причината за заклиняването.
- ▶ **Не използвайте затъпени, напукани, огнати или повредени циркулярни дискове.** При циркулярни дискове със затъпени зъби или зъби с лош чапраз в резултат на тесния срез се увеличава триенето и съществува повишена опасност.
- ▶ **Винаги използвайте циркулярни дискове с подходящи размер и присъединителен отвор (напр. звездообразен или кръгъл).** Циркулярни дискове, които не пасват на монтажните елементи на циркуляра, по време на работа бият и водят до загуба на контрол над електроинструмента.
- ▶ **Не използвайте циркулярни дискове от високолегирана бързорезна стомана (обозначена с HSS).** Такива циркулярни дискове са крехки и се чупят лесно.
- ▶ **След спиране на работа не допирайте режещия диск, преди да се е охладил.** По време на работа режещият диск се нагрива силно.
- ▶ **Никога не използвайте електроинструмента без монтирана вложка. Ако вложката се повреди, я заменяйте.** Ако вложката не е в безукорно състояние, съществува повишена опасност да се нараните от циркулярния диск.
- ▶ **Периодично проверявайте захранващия кабел и, ако установите повреди, предайте електроинструмента в оторизиран сервиз за електроинструменти на Бош, за да бъде заменен. Не работете с повреден захранващ кабел.** Така се гарантира запазване на сигурността на електроинструмента.
- ▶ **Когато не използвате електроинструмента, го съхранявайте на сигурно място. Мястото за съхраняване трябва да е сухо и да се заключва.** Това предотвратява повреждането на електроинструмента, докато се съхранява, както и работата с него на неопитни лица.
- ▶ **Не насочвайте лазерния лъч към хора или животни; не гледайте срещу лазерния лъч.** Този електроинструмент генерира лазерен лъч от лазерен клас 2 съгласно EN 60825-1. С него могат да бъдат заслепени хора.
- ▶ **Не заменяйте вграден в електроинструмента лазер с лазер от друг модел.** Лазер, който не е предназначен за съответния електроинструмент, може да застраши намиращи се наоколо лица.
- ▶ **Осигурявайте обработвания детайл.** Детайл, захванат с подходящи приспособления или скоби, е застопорен по-здраво и сигурно, отколкото, ако го държите с ръка.
- ▶ **Никога не оставяйте електроинструмента без надзор, докато въртенето му не спре напълно.** Въртящите се по инерция режещи инструменти могат да причинят травми.
- ▶ **Не използвайте електроинструмента, когато захранващият кабел е повреден. Ако по време на работа кабелът бъде повреден, не го допирайте; незабавно изключете щепсела от контакта.** Повредени захранващи кабели увеличават риска от токов удар.

## СИМВОЛИ

Следните символи могат да бъдат важни в процеса на експлоатация на Вашия електроинструмент. Моля, запомнете символите и значението им. Правилното интерпретиране на символите и тяхното значение ще Ви помогнат при по-доброто и по-сигурно ползване на електроинструмента.

Символ	Значение
	▶ <b>Работете с противопрахова маска.</b>
	▶ <b>Работете с предпазни очила.</b>
	▶ <b>Работете с шумозаглушители.</b> Въздействието на шум може да предизвика загуба на слух.
	▶ <b>Не поставяйте ръцете си в близост до мястото на рязане, докато електроинструментът работи.</b> Съществува опасност да се нараните при допир до циркулярния диск.
	▶ <b>Не насочвайте лазерния лъч към хора или животни; не гледайте срещу лазерния лъч.</b> Този електроинструмент генерира лазерен лъч от лазерен клас 2 съгласно EN 60825-1. С него могат да бъдат заслепени хора.
	Съобразявайте се с размерите на циркулярния диск. Отворът му трябва да пасва без луфт на присъединителното стъпало на вала. Не използвайте редуциращи звена или адаптери.
	▶ <b>Опасна зона! По възможност дръжте ръцете и пръстите си на разстояние от тази зона.</b>
	<p>Бутонът за застопоряване при транспортиране <b>29</b> улеснява пренасянето на електроинструмента до различни работни площадки.</p> <ul style="list-style-type: none"> <li>– Бутонът за осигуряване при транспортиране <b>29</b> натиснат до упор навътре: Блокиране на електроинструмента (позиция за транспортиране)</li> <li>– Бутонът за осигуряване при транспортиране <b>29</b> издърпан докрай навън: Освобождаване на електроинструмента (работна позиция)</li> </ul>

## Символ

## Значение

**Само за страни от ЕС:**

Не изхвърляйте електроинструменти при битовите отпадъци! Съгласно Директивата на ЕС 2002/96/ЕО относно бракувани електрически и електронни устройства и утвърждаването ѝ като национален закон електроинструментите, които не могат да се използват повече, трябва да се събират отделно и да бъдат подлагани на подходяща преработка за оползотворяване на съдържащите се в тях вторични суровини.

**Функционално описание**

**Прочетете внимателно всички указания.** Неспазването на приведените по-долу указания може да доведе до токов удар, пожар и/или тежки травми.

**Предназначение на електроинструмента**

Електроинструментът е предназначен за извършване на надлъжни и напречни прави срезове в дърво, монтиран стационарно. При това са възможни скосявания в хоризонтална равнина от  $-47^\circ$  до  $+47^\circ$  и във вертикална равнина от  $0^\circ$  до  $45^\circ$ .

Мощността на електроинструмента е предвидена за рязане на твърд и мек дървесен материал.

Електроинструментът не е подходящ за разрязване на алуминий или други цветни метали.

**Изобразени елементи**

Номерирането на изобразените модули се отнася до фигурите на електроинструмента на графичните страници.

- 1 Ръкохватка
- 2 Предупредителна табелка за лазерния лъч
- 3 Лост за освобождаване на рамото на инструмента
- 4 Предпазен кожух
- 5 Шарнирно окачен предпазен кожух
- 6 Ролка
- 7 Монтажни отвори
- 8 Маса
- 9 Ръкохватка за застопоряване под произволен ъгъл (в хоризонтална равнина)
- 10 Опорен крак
- 11 Вложка
- 12 Стрелка за отчитане на ъгъла (в хоризонтална равнина)
- 13 Скала за наклона на среза (в хоризонтална равнина)
- 14 Удължител на стенда
- 15 Опорна шина
- 16 Винтова скоба
- 17 Ръкохватка за застопоряване под произволен ъгъл (във вертикална равнина)
- 18 Дълбочинен ограничител
- 19 Прахоуловителна торба
- 20 Пусков прекъсвач
- 21 Ключ за лазера (маркиране на линията на среза)
- 22 Отвор за изхвърляне на стружките
- 23 Отвори за скоби
- 24 Ръкохватка за пренасяне
- 25 Шестостенен ключ (6 mm)
- 26 Винт за застопоряване на приспособлението за изтегляне
- 27 Повърхност за захващане
- 28 Канал за захващане на удължител на работния плот (на електроинструмента)

## 296 | Български

- 29 Бутон за застопоряване при транспортиране
- 30 Бутон за застопоряване на вала
- 31 Гнездо за батериите
- 32 Канал за захващане на удължител на работния плот (на втория удължител на работния плот)
- 33 Винт с глава с вътрешен шестостен (6 mm) за застопоряване на циркулярния диск
- 34 Застопоряващ фланец
- 35 Вътрешен опорен фланец
- 36 Циркулярен диск
- 37 Винт с крилчата глава
- 38 Щанга с винтова резба
- 39 Стрелка за отчитане на ъгъла (във вертикална равнина)
- 40 Скала за наклона на среза (във вертикална равнина)
- 41 Приспособление за теглене
- 42 Опора в корпуса за дълбочинния ограничител
- 43 Винтове за вложката

**Изобразените на фигурите и описаните допълнителни приспособления не са включени в стандартната окомплектовка на уреда. Изчерпателен списък на допълнителните приспособления можете да намерите съответно в каталога ни за допълнителни приспособления.**

**Технически данни**

Циркуляр за ламперия	PCM 7 S	
Каталожен номер	3 603 M01 3..	
Номинална консумирана мощност	W	1200
Скорост на въртене на празен ход	min <sup>-1</sup>	4800
Тип лазер	nm	650
	mW	< 1
Клас лазер	2	
Маса съгласно EPTA-Procedure 01/2003	kg	11,8
Клас на защита	□/II	

Допустими размери на обработвания детайл (максимални/минимални) вижте страница 302.

Данните се отнасят до номинално напрежение [U] 230 V. При различно напрежение, както и при специалните изпълнения за някои страни данните могат да се различават.

Моля, обърнете внимание на каталожния номер на Вашия електроинструмент, написан на табелката му. Търговските наименования на някои електроинструменти могат да бъдат променени.

**Размери на подходящи циркулярни дискове**

Диаметър на циркулярния диск	mm	190
Дебелина на тялото на диска	mm	1,4–2,5
Диаметър на отвора на диска	mm	30



## Информация за излъчван шум и вибрации

Стойностите за шума са определени съгласно EN 61029.

Равнището A на генерирания шум обикновено е: равнище на звуковото налягане 94 dB(A); мощност на звука 107 dB(A). Неопределеност K=3 dB.

### Работете с шумозаглушители!

Пълната стойност на вибрациите (векторната сума по трите направления) е определена съгласно EN 61029:

Стойност на генерираните вибрации  $a_h < 2,5 \text{ m/s}^2$ , неопределеност K = 1,5  $\text{m/s}^2$ .

Равнището на генерираните вибрации, посочено в това Ръководство за експлоатация, е определено съгласно процедурата, дефинирана в EN 61029, и може да бъде използвано за сравняване с други електроинструменти. То е подходящо също и за предварителна ориентировъчна преценка на натоварването от вибрации.

Посоченото ниво на генерираните вибрации е представително за най-често срещаните приложения на електроинструмента. Все пак, ако електроинструментът се използва за други дейности, с други работни инструменти или ако не бъде поддържан, както е предписано, равнището на генерираните вибрации може да се промени. Това би могло да увеличи значително сумарното натоварване от вибрации в процеса на работа.

За точната преценка на натоварването от вибрации трябва да бъдат взимани предвид и периодите, в които електроинструментът е изключен или работи, но не се ползва. Това би могло значително да намали сумарното натоварване от вибрации.

Предписвайте допълнителни мерки за запазване на работещия с електроинструмента от въздействието на вибрациите, например: техническо обслужване на електроинструмента и работните инструменти, поддържане на ръцете топли, целесъобразна организация на работните стъпки.

## Декларация за съответствие

С пълна отговорност ние декларираме, че описаният в «Технически данни» продукт съответства на следните стандарти или нормативни документи: EN 61029, EN 60825-1 съгласно изискванията на Директиви 2004/108/EO, 2006/42/EO.

Подробни технически описания при:  
Robert Bosch GmbH, Dept. PT/ESC,  
D-70745 Leinfelden-Echterdingen

Dr. Egbert Schneider      Dr. Eckerhard Strötgen  
Senior Vice President      Head of Product  
Engineering                      Certification

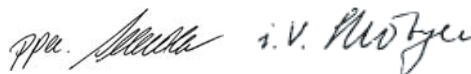

Robert Bosch GmbH, Power Tools Division  
D-70745 Leinfelden-Echterdingen  
Leinfelden, 22.07.2010

## Монтиране

- ▶ **Избягвайте включване по невнимание на електроинструмента. По време на монтирането и при извършване на каквито и да е дейности по електроинструмента щепселът трябва да е изключен от захранващата мрежа.**

## Окомплектовка



Моля, вижте изображението на окомплектовката в началото на ръководството за експлоатация.

Преди пускане в експлоатация на електроинструмента проверете дали всички изброени по-долу елементи са налични в окомплектовката:

- Циркуляр за ламперия с предварително монтиран циркулярен диск
- Прахоуловителна торба **19**
- Удължител на стенда **14** (2x)
- Винтова скоба **16**
- Шестостепен ключ **25**
- Батерии (2x, размер LR03, 1,5 V)

**Упътване:** Огледайте електроинструмента за евентуални повреди.

Преди да продължите използването на електроинструмента, трябва внимателно да проверите дали предпазните съоръжения или леко повредени детайли функционират изрядно и съобразно предназначението си. Проверете дали подвижните детайли функционират правилно и не се заклинват или дали има други повредени детайли. Всички детайли трябва да са монтирани правилно и да изпълняват всички условия за безопасна работа.

Повредени предпазни съоръжения и детайли трябва да бъдат ремонтирани или заменени от квалифициран техник в оторизиран сервиз за електроинструменти на Бош.

**Допълнителни инструменти, необходими за монтирането:**

- кръстата отвертка

### Монтиране на елементи

- Извадете внимателно всички включени в окомплектовката детайли.
- Отстранете всички опаковъчни материали от електроинструмента и включените в окомплектовката детайли.
- За улесняване на работата при монтиране на включените в окомплектовката детайли електроинструментът трябва да е в позиция за транспортиране.

### Поставяне на батериите (вижте фиг. А)

- Отворете капака на гнездото за батериите **31**.
- Поставете включените в окомплектовката батерии, като се съобразявате с полярността им.
- Затворете капака на гнездото за батерии.

### Монтиране на удължителите на работния плот (вижте фиг. В)

Удължителите на работния плот **14** могат да бъдат монтирани отляво, отдясно или отпред на електроинструмента.

Гъвкавата система за монтиране позволява голям брой варианти за удължаване на работния плот (вижте фигура Н).

- В зависимост от необходимостта поставете удължителя на работния плот **14** в каналите **28** на електроинструмента или в каналите **32** на втория удължител на работния плот.

### Стационарно или мобилно монтиране

- ▶ **За осигуряване на сигурна работа с електроинструмента, преди да го използвате, трябва да го монтирате на равна и стабилна работна повърхност (напр. работен тезгях).**

### Монтиране на работна повърхност (вижте фигура D1)

- Навийте или развийте опорния крак **10**, така че електроинструментът да стъпи стабилно на работната повърхност.
- Застопорете електроинструмента с подходящи винтови съединения към работната повърхност. За целта използвайте отворите **7**.

### Монтиране към работен стенд на Бош (вижте фигура D2)

Работните стендове на Бош (напр. РТА 2400) позволяват поставянето на електроинструмента върху произволна повърхност благодарение на регулируемите си по височина крака. Опорните повърхности на работните стендове служат за подпиране на дълги детайли.

**Упътване:** В такъв случай за подпиране на дълги детайли използвайте само опорните повърхности на стенда, а не удължителите на работния плот **14** на електроинструмента.

► **Прочетете всички приложения към стенда предупреждения и указания.**

Несъобразяването с предупрежденията и неспазването на указанията могат да имат за последствие токов удар, пожар и/или тежки травми.

► **Преди да монтирате електроинструмента, сглобете внимателно и правилно стенда.**

Правилното сглобяване на стенда е важно, за да бъде избягната опасността от внезапното му разпадане по време на работа.

- Монтирайте електроинструмента към стенда, докато е в позиция за транспортиране.

### Система за прахоулавяне

Прахове, отделящи се при обработването на материали като съдържащи олово бои, някои видове дървесина, минерали и метали могат да бъдат опасни за здравето. Контактът до кожата или вдишването на такива прахове могат да предизвикат алергични реакции и/или заболявания на дихателните пътища на работещия с електроинструмента или намиращи се наблизо лица.

Определени прахове, напр. отделящите се при обработване на бук и дъб, се считат за канцерогенни, особено в комбинация с химикали за третиране на дървесина (хромат, консерванти и др.). Допуска се обработването на съдържащи азбест материали само от съответно обучени квалифицирани лица.

- Винаги работете със система за прахоулавяне.
- Осигурявайте добро проветряване на работното място.
- Препоръчва се използването на дихателна маска с филтър от клас P2.

Спазвайте валидните във Вашата страна законови разпоредби, валидни при обработване на съответните материали.

Прахоулавянето може да бъде блокирано от прах, стърготини или откъртени от детайла парченца.

- Изключете електроинструмента и извадете щепсела от контакта.

- Изчакайте, докато циркулярният диск спре напълно.
- Открийте и отстранете причината за запушването.

### Вградена система за прахоулавяне (вижте фиг. С)

- Вкарайте прахоуловителната торба **19** на отвора за изхвърляне на стърготините **22**.

По време на работа прахоуловителната торба не трябва да влиза в съприкосновение с подвижните детайли на електроинструмента.

Изпразвайте своевременно прахоуловителната торба.

### Външна система за прахоулавяне

Към щуцера на отвора за изхвърляне на стружки **22** можете да включите и шланг на прахосмукачка (Ø 36 mm).

Използваната прахосмукачка трябва да е пригодна за работа с обработвания материал.

Ако при работа се отделя особено вреден за здравето прах или канцерогенен прах, използвайте специализирана прахосмукачка.

### Смяна на работния инструмент (вижте фигури E1–E4)

- **Преди извършване на каквито и да е дейности по електроинструмента изключвайте щепсела от захранващата мрежа.**
- **При монтирането на циркулярния диск работете с предпазни ръкавици.** При допир до циркулярния диск съществува опасност да се нараните.

Използвайте само режещи дискове, чиято максимално допустима скорост на въртене е по-висока от скоростта на въртене на празен ход на Вашия електроинструмент.

Използвайте само циркулярни дискове, които съответстват на посочените в това ръководство за експлоатация данни и са изпитани по EN 847-1 и обозначени по съответния начин.

Използвайте само дискове, които се препоръчват от производителя на електроинструмента и са подходящи за обработвания от Вас материал.

#### Демонтиране на циркулярния диск

- Поставете електроинструмента в работна позиция.
- Завъртете винта с глава с вътрешен шестостен **33** с включения в окомплектовката шестостенен ключ **25** и едновременно натиснете бутона за блокиране на вала **30**, докато усетите прещракване.
- Задръжте бутона за блокиране на вала **30** натиснат и развийте винта **33** като го въртите по посока на часовниковата стрелка (лява резба!).
- Демонтирайте застопоряващия фланец **34**.
- Натиснете лоста **3** и завъртете шарнирно окачения предпазен кожух **5** до упор назад.
- Задръжте предпазния кожух в тази позиция и демонтирайте циркулярния диск **36**.
- Бавно спуснете шарнирно окачения предпазен кожух надолу.

#### Монтиране на циркулярния диск

Ако е необходимо, почистете всички детайли, които ще монтирате.

- Натиснете лоста **3**, завъртете шарнирно окачения предпазен кожух **5** до упор назад и го задръжте така.
  - Поставете новия циркулярен диск на вътрешния застопоряващ фланец **35**.
- **При монтиране внимавайте посоката на рязане на зъбите (означена със стрелка върху циркулярния диск) да съвпада с посоката на стрелката върху предпазния кожух!**
- Бавно спуснете шарнирно окачения предпазен кожух надолу.
  - Поставете застопоряващия фланец **34** и винта **33**. Натиснете бутона за блокиране на вала **30**, докато усетите прещракване, и затегнете винта, като го въртите обратно на часовниковата стрелка.

## Работа с електроинструмента

- **Преди извършване на каквито и да е дейности по електроинструмента изключвайте щепсела от захранващата мрежа.**

#### Бутон за застопоряване при транспортиране (вижте фигура F)

Бутонът за застопоряване при транспортиране **29** улеснява пренасянето на електроинструмента до различни работни площадки.

#### Освобождение на електроинструмента (работна позиция)

- Натиснете малко надолу рамото на електроинструмента, като го захванете за ръкохватката **1**, за да освободите приспособлението за застопоряване при транспортиране **29**.
- Издърпайте бутона за застопоряване при транспортиране **29** докрай навън.
- Повдигнете бавно нагоре рамото на електроинструмента.

#### Блокиране на електроинструмента (позиция за транспортиране)

- Освободете застопоряващия винт **26**, ако е затегнат. Издърпайте рамото на електроинструмента докрай напред и отново затегнете застопоряващия винт.
- Завъртете дълбочинния ограничител **18** докато се вдигне докрай нагоре. (вижте «Настройване на дълбочинния ограничител», страница 303)
- За застопоряване на стенда **8** затегнете ръкохватката **9**.
- Натиснете лоста **3** и едновременно наклонете назад рамото на електроинструмента, като го държите за ръкохватката **1**, докато бутонът за осигуряване при транспортиране **29** може да бъде натиснат докрай навътре.

С това рамото на електроинструмента е захванато сигурно в позиция за транспортиране.

### Застопоряване на детайла (вижте фигура G)

За осигуряване на оптимална сигурност на работа трябва винаги да застопорявате детайла.

Не обработвайте детайли, които са твърде малки, за да бъдат застопорени.

- Притиснете детайла здраво към опорната шина **15**.
- Вкарайте включената в окомплектовката винтова скоба **16** в един от предвидените за целта отвори **23**.
- Развийте винта с крилчата глава **37** и настройте винтовата скоба съобразно детайла. Затегнете отново винта с крилчата глава.
- Застопорете здраво детайла, като въртите винтовата щанга **38**.

### Освобождение на детайла

- За освобождение на винтовата скоба завъртете ръкохватката **38** обратно на часовниковата стрелка.

### Удължаване на стенда (вижте фигура H)

Дълги детайли трябва да бъдат подпирани в свободния им край.

Гъвкавата система за монтиране на удължителите на работния плот **14** позволява голям брой варианти за удължаване.

- В зависимост от необходимостта поставете удължителя на работния плот **14** в каналите **28** на електроинструмента или в каналите **32** на втория удължител на работния плот.

### Регулиране на ъгъла на скосяване

- ▶ **При настройване на наклона на среза никога не натискайте пусковия прекъсвач **20**.** Ако включите неволно електроинструмента, съществува опасност да се нараните.

### Настройване на ъгъл на среза в хоризонтална равнина

Ъгълът на среза в хоризонтална равнина може да бъде настроен в диапазона от 47° (наляво) до 47° (надясно).

- Ако ръкохватката за застопоряване под произволен ъгъл **9** е затегната, я освободете.
- Завъртете стенда **8** наляво или надясно, като го държите за ръкохватката, докато стрелката на ъгломера **12** покаже желанния ъгъл на скосяване в хоризонтална равнина.
- Затегнете отново ръкохватката за застопоряване под произволен ъгъл **9**.

**За бързото и прецизно настройване на често използвани наклони на среза** стендът **8** се фиксира с прещракване при следните стандартни ъгли:

-45° / -30° / -22,5° / -15° /  
0° / 15° / 22,5° / 30° / 45°

### Настройване на наклона на среза във вертикална равнина (вижте фиг. I)

Наклонът на среза във вертикална равнина може да бъде настроен в диапазона от 0° до 45°.

- Развийте ръкохватката **17**.
- Наклонете рамото на електроинструмента, като го държите за ръкохватката **1** докато стрелката **39** застане срещу желанния ъгъл.
- Задръжте рамото на електроинструмента в тази позиция и отново затегнете ръкохватката **17**.

**За бързо и прецизно настройване на стандартни наклони 0° и 45°** в корпуса са предвидени крайни ограничители.

- Развийте ръкохватката **17**.
- За целта наклонете рамото на електроинструмента, като го държите за ръкохватката **1**, до упор надясно (0°) или до упор наляво (45°).
- Отново затегнете застопоряващата ръкохватка **17**.

## Пускане в експлоатация

- ▶ **Внимавайте за напрежението на захранващата мрежа! Напрежението на захранващата мрежа трябва да съответства на данните, посочени на табелката на електроинструмента. Уреди, обозначени с 230 V, могат да бъдат захранвани и с напрежение 220 V.**

### Включване (вижте фиг. J)

- За **включване** натиснете и задръжте пусковия прекъсвач **20**.

**Упътване:** Поради съображения за сигурност пусковият прекъсвач **20** не може да бъде застопорен във включено положение и по време на работа трябва да бъде държан натиснат.

Рамото на електроинструмента може да бъде спуснато надолу само ако натискате лоста **3**.

- Затова за **рязане** в допълнение на пусковия прекъсвач **20** трябва да натиснете лоста **3**.

### Изключване

- За **изключване** отпуснете пусковия прекъсвач **20**.

## Указания за работа

### Общи указания за рязане

- ▶ **Преди да започнете рязане винаги затягайте застопоряващите ръкохватки 9 и 17.** В противен случай циркулярният диск може да се заклини в детайла.
- ▶ **Винаги, когато разрязвате, предварително трябва да се уверите, че по цялата дължина на среза циркулярният диск няма да допре опорната шина, винтовите скоби или други елементи на електроинструмента. Отстранете евентуално монтирани помощни опори или съответно ги преместете.**

Предпазвайте режещия диск от резки натоварвания и удари. Не излагайте режещия диск на странично натоварване.

Не обработвайте деформирани детайли. Детайлт трябва да има винаги прав ръб, с който да се опира в опорната шина.

Дълги детайли трябва да бъдат подтирани в свободния им край.

### Обозначаване на линията на среза (вижте фиг. K)

Лазерен лъч Ви показва линията, по която циркулярният диск ще реже. С нея можете прецизно да позиционирате обработвания детайл, без да отваряте шарнирния предпазен кожух.

- За целта включете лазерния лъч с пусковия прекъсвач **21**.
- Подравнете предварително нанесената маркировка върху детайла по десния ръб на лазерната линия.

### Позиция на работещия с електроинструмента (вижте фиг. L)

- ▶ **Не заставайте в една равнина с циркулярния диск пред електроинструмента, а винаги встрани.** Така тялото Ви е предпазено от евентуален откат.
- Дръжте пръстите и ръцете си на безопасно разстояние от въртящите се елементи на електроинструмента.
- Не поставяйте ръцете си на пряко пред рамото на електроинструмента.

### Допустими размери на обработвания детайл

**Максимален размер** на детайла:

хоризонтално	Наклон		Височина x ширина
	вертикално		
0°	0°		40 x 220 mm
45°	0°		40 x 150 mm
0°	45°		18 x 220 mm
45°	45°		18 x 150 mm

### Минимален размер на детайла

(= всички, които могат да бъдат захванати с включената в окомплектовката винтова скоба **16** отляво или отдясно на циркулярния диск): 100 x 40 mm (дължина x ширина)

**Макс. дълбочина на рязане (0°/0°):** 40 mm

### Рязане без подаване (отрязване по дължина) (вижте фигура М)

- За разрязване без преместване (малки детайли) развийте, ако е необходимо, застопоряващия винт **26**. Преместете рамото на електроинструмента до упор по посока на опорната шина **15** и отново затегнете винта **26**.
- Застопорете детайла по подходящ за размерите му начин.
- Настройте желания ъгъл на среза.
- Включете електроинструмента.
- Натиснете лоста **3** и с помощта на ръкохватката **1** бавно спуснете рамото на електроинструмента надолу.
- Разрежете детайла с равномерно подаване.
- Изключете електроинструмента и изчакайте циркулярният диск напълно да спре да се върти.
- Вдигнете рамото на електроинструмента внимателно нагоре.

### Рязане с подаване

- За разрязване с помощта на приспособлението за теглене **41** (широки детайли) развийте, ако е необходимо, застопоряващия винт **26**.
- Застопорете детайла по подходящ за размерите му начин.
- Настройте желания ъгъл на среза.
- Издърпайте рамото на електроинструмента навън от опорната шина **15**, докато циркулярният диск се доближи непосредствено до детайла.
- Включете електроинструмента.
- Натиснете лоста **3** и с помощта на ръкохватката **1** бавно спуснете рамото на електроинструмента надолу.
- След това, като притискате рамото към опорната шина **15**, разрежете детайла с равномерно подаване.
- Изключете електроинструмента и изчакайте циркулярният диск напълно да спре да се върти.
- Вдигнете рамото на електроинструмента внимателно нагоре.

### Настройване на дълбочинния ограничител (прорязване на жлеб) (вижте фигура N)

Ако искате да направите жлеб, трябва да настроите съответно дълбочинния ограничител.

- Спуснете рамото на електроинструмента, като го държите за ръкохватката **1**, до позицията, в която се достига желаната дълбочина на жлеба.
- Завъртете дълбочинния ограничител **18** по посока на часовниковата стрелка, докато върхът му допре опората в корпуса **42**.
- Повдигнете бавно нагоре рамото на електроинструмента.

### Замяна на вложката (вижте фигура O)

След продължително използване на електроинструмента червената вложка **11** може да се износи.

Заменяйте повредени вложки.

- Поставете електроинструмента в работна позиция.
- С помощта на кръстата отвертка развийте винтовете **43** и извадете старата вложка.
- Поставете нова вложка и отново навийте всички винтове **43**.

### Обработване на профилни летви

Можете да обработвате профилни летви по два различни начина:

- допрени към опорната шина

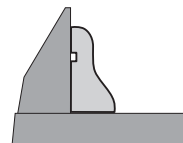

- легнали на масата

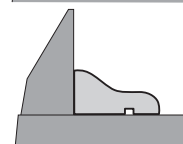

Освен това в зависимост от широчината на профилната летва можете да изпълнявате срезове с или без изтегляне.

Винаги изпробвайте настроените наклон на среза първо върху отпадъчно трупче.

### Транспортиране (вижте фигура Р)

Преди транспортиране на електроинструмента трябва да изпълните следните стъпки:

- Поставете електроинструмента в позиция за транспортиране.
- Вкарайте удължителите на работния плот **14** в предните канали **28** на електроинструмента.
- Отстранете всички детайли и приспособления, които не могат да бъдат монтирани здраво към електроинструмента.  
При транспортиране по възможност поставяйте неизползваните циркулярни дискове в затворени кутии.
- Повдигнете електроинструмента, като го захванете за ръкохватката за пренасяне **24** или странично за повърхностите **27**.

► **За захващане на електроинструмента при пренасяне използвайте само предвидените за целта приспособления и никога предпазните съоръжения.**

## Поддържане и сервиз

### Поддържане и почистване

► **Преди извършване на каквито и да е дейности по електроинструмента изключвайте щепсела от захранващата мрежа.**

Ако въпреки прецизното производство и внимателно изпитване възникне повреда, електроинструментът трябва да се занесе за ремонт в оторизиран сервиз за електроинструменти на Бош.

Когато се обръщате с Въпроси към представителите, моля, непременно посочвайте 10-цифрения каталожен номер, означен на табелката на електроинструмента.

### Почистване

За да работите качествено и безопасно, поддържайте електроинструмента и вентилационните му отвори чисти.

Шарнирно окаченият предпазен кожух трябва да може да се затваря самостоятелно. Затова поддържайте зоната около него чиста.

Винаги след работа почиствайте праха и стърготините с продухване със сгъстен въздух или с мека четка.

Почиствайте ролката **6** редовно.

### Допълнителни приспособления

#### Циркулярни дискове за дърво и плочи, панели и летви

Циркулярен диск 190 x 30 mm, 40 зъба	2 609 256 821
Циркулярен диск 190 x 30 mm, 12 зъба	2 609 256 868
Циркулярен диск 190 x 30 mm, 24 зъба	2 608 640 615
Циркулярен диск 190 x 30 mm, 60 зъба	2 608 641 188

### Сервиз и консултации

Сервизът ще отговори на въпросите Ви относно ремонти и поддръжка на закупения от Вас продукт, както и относно резервни части. Монтажни чертежи и информация за резервни части можете да намерите също и на

**[www.bosch-pt.com](http://www.bosch-pt.com)**

Екипът от консултанти на Бош ще Ви помогне с удоволствие при въпроси относно закупуване, приложение и възможности за настройване на различни продукти от производствената гама на Бош и допълнителни приспособления за тях.



**Роберт Бош ЕООД – България**

Бош Сервиз Център  
Гаранционни и извънгаранционни ремонти  
ул. Сребърна № 3–9  
1907 София  
Тел.: +359 (02) 962 5302  
Тел.: +359 (02) 962 5427  
Тел.: +359 (02) 962 5295  
Факс: +359 (02) 62 46 49  
www.bosch.bg

**Бракуване**

С оглед опазване на околната среда електроинструментът, допълнителните приспособления и опаковката трябва да бъдат подложени на подходяща преработка за повторното използване на съдържащите се в тях суровини.

Не изхвърляйте електроинструменти при битовите отпадъци!

**Само за страни от ЕС:**

Съгласно Директивата на ЕС 2002/96/ЕО относно бракувани електрически и електронни устройства и утвърждаването ѝ като национален закон електроинструментите, които не

могат да се използват повече, трябва да се събират отделно и да бъдат подлагани на подходяща преработка за оползотворяване на съдържащите се в тях вторични суровини.

**Правата за изменения запазени.**

## Uputstva o sigurnosti

### Opšta upozorenja za električne alate

**⚠ PAŽNJA** Pri upotrebi električnih alata mora se obratiti pažnja na sledeće osnovne sigurnosne mere radi zaštite od električnog udara, opasnosti od povreda i požara.

**Čitajte sva ova upozorenja, pre nego što koristite ovaj električni alat i čuvajte dobro sigurnosna uputstva.**

Pojam upotrebljen u sigurnosnim upozorenjima „električni alat“ odnosi se na električne alate sa radom na mreži (sa mrežnim kablom) i na električne alate sa radom na akumulator (bez mrežnog kabla).

#### 1) Sigurnost na radnom mestu

- a) **Držite Vaše radno područje čisto i dobro osvetljeno.** Nered ili neosvetljena radna područja mogu voditi nesrećama.
- b) **Ne radite sa električnim alatom u okolini ugroženoj eksplozijom, u kojoj se nalaze zapaljive tečnosti, gasovi ili prašine.** Električni alati prave varnice koje mogu zapaliti prašinu ili isparenja.
- c) **Držite podalje decu i druge osobe za vreme korišćenja električnog alata.** Prilikom rada možete izgubiti kontrolu nad aparatom.

#### 2) Električna sigurnost

- a) **Priklučni utikač električnog alata mora odgovarati utičnici. Utikač nesme nikako da se menja. Ne upotrebljavajte adaptere utikača zajedno sa električnim alatima zaštićenim uzemljenjem.** Ne promenjeni utikači i odgovarajuće utičnice smanjuju rizik električnog udara.
- b) **Izbegavajte kontakt telom sa uzemljenim površinama kao cevi, grejanja, šporet i rashladni ormari.** Postoji povećani rizik od električnog udara ako je Vaše telo uzemljeno.
- c) **Držite aparat što dalje od kiše ili vlage.** Prodor vode u električni alat povećava rizik od električnog udara.

d) **Ne nosite električni alat za kabl, ne vešajte ga ili ne izvlačite ga iz utičnice. Držite kabl dalje od vreline, ulja, oštih ivica ili delova aparata koji se pokreću.** Oštećeni ili uvrnuti kablovi povećavaju rizik električnog udara.

e) **Ako sa električnim alatom radite u prirodi, upotrebljavajte samo produžne kablove koji su pogodni za spoljnu upotrebu.** Upotreba produžnog kabla uzemljenog za spoljnu upotrebu smanjuje rizik od električnog udara.

f) **Ako rad električnog alata ne može da se izbegne u vlažnoj okolini, koristite prekidač strujne zaštite pri kvaru.** Upotreba prekidača strujne zaštite pri kvaru smanjuje rizik od električnog udara.

#### 3) Sigurnost osoblja

- a) **Budite pažljivi, pazite na to, šta radite i idite razumno na posao sa Vašim električnim alatom. Ne koristite električni alat ako ste umorni ili pod uticajem droge, alkohola ili lekova.** Momenat nepažnje kod upotrebe električnog alata može voditi ozbiljnim povredama.
- b) **Nosite ličnu zaštitnu opremu i uvek zaštitne naočare.** Nošenje lične zaštitne opreme, kao maske za prašinu, sigurnosne cipele koje ne kližu, zaštitni šlem ili zaštitu za sluh, zavisno od vrste i upotrebe električnog alata, smanjuju rizik od povreda.
- c) **Izbegavajte nenamerno puštanje u rad. Uverite se da je električni alat isključen, pre nego što ga priključite na struju i/ili na akumulator, uzmete ga ili nosite.** Ako prilikom nošenja električnog alata držite prst na prekidaču ili aparat uključen priključujete na struju, može ovo voditi nesrećama.
- d) **Uklonite alate za podešavanje ili ključeve za zavrtnje, pre nego što uključite električni alat.** Neki alat ili ključ koji se nalazi u rotirajućem delu aparata, može voditi nesrećama.

- e) **Izbegavajte nenormalno držanje tela. Pobrinite se uvek da stabilno stojite i održavajte u svako doba ravnotežu.** Na taj način možete bolje kontrolisati električni alat u neočekivanim situacijama.
- f) **Nosite pogodnu odeću. Ne nosite široku odeću ili nakit. Držite kosu, odeću i rukavice dalje od pokretnih delova.** Opušteno odelo, dugu kosu ili nakit mogu zahvatiti rotirajući delovi.
- g) **Ako mogu da se montiraju uredjaji za usisavanje i skupljanje prašine, uverite se da li su priključeni i upotrebljeni kako treba.** Upotreba usisavanja prašine može smanjiti opasnosti od prašine.
- 4) Brižljiva upotreba i ophodjenje sa električnim alatima**
- a) **Ne preopterećujte aparat. Upotrebljavajte za Vaš posao električni alat odredjen za to.** Sa odgovarajućim električnim alatom radite bolje i sigurnije u navedenom području rada.
- b) **Ne koristite nikakav električni alat čiji je prekidač u kvaru.** Električni alat koji se ne može više uključiti ili isključiti, je opasan i mora se popraviti.
- c) **Izvućite utikač iz utičnice i/ili uklonite akumulator pre nego što preduzmete podešavanja na aparatu, promenu delova pribora ili ostavite aparat.** Ova mera opreza sprečava nenameran start električnog alata.
- d) **Čuvajte nekorišćene električne alate izvan dometa dece. Ne dozvoljavajte korišćenje aparata osobama koje ne poznaju aparat ili nisu pročitale ova uputstva.** Električni alati su opasni, kada ih koriste neiskusne osobe.
- e) **Održavajte brižljivo električni alat. Kontrolišite da li pokretni delovi aparata besprekorno funkcionišu i ne „lepe“, da li su delovi polomljeni ili su tako oštećeni da je oštećena funkcija električnog alata. Popravite ove oštećene delove pre upotrebe.** Mnoge nesreće imaju svoje uzroke u loše održavanim električnim alatima.

f) **Održavajte alate za sečenja oštre i čiste.** Brižljivo održavani alati za sečenja sa oštrim ivicama manje „slepljuju“ i lakše se vode.

g) **Upotrebljavajte električni alat, pribor, alate koji se umeću itd. prema ovim uputstvima. Obratite pažnju pritom na uslove rada i posao koji morate obaviti.** Upotreba električnih alata za druge namene koje nisu predviđene, može voditi opasnim situacijama.

## 5) Servisi

a) **Neka Vam Vaš električni alat popravlja samo kvalifikovano osoblje i samo sa originalnim rezervnim delovima.** Tako se obezbeđuje, da ostane sačuvana sigurnost aparata.

## Sigurnosna uputstva za testerisanje panela

- **Električni alat se isporučuje sa tablicom i upozorenjem na nemačkom jeziku (u prikazu električnog alata označena sa brojem na grafičkoj strani 2).** Zalepite preko nemačkog teksta tablice sa upozorenjem pre prvog puštanja u rad isporučenu nalepnicu na jeziku Vaše zemlje.

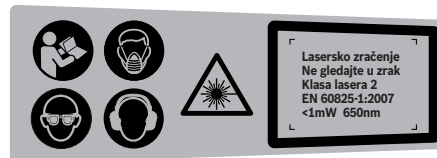

- **Nemojte nikada tablice sa opomenom na električnom priboru da pravite nerazumljive.**
- **Nikada nemojte nagaziti električni alat.** Mogu nastupiti ozbiljne povrede, ako se električni alat iskrene ili ako omaškom dodjete u kontakt sa listom testere.
- **Uverite se da zaštitna hauba propisno funkcionište i može da se slobodno pokreće.** Ne blokirajte zaštitnu haubu nikada u otvorenom stanju.

- ▶ **Ne uklanjajte nikada ostatke od sečenja, piljevinu drveta i dr. iz područje testerisanja, dok električni alat radi.** Uvek prvo izvadite krak alata u poziciju mirovanja i isključite električni alat.
- ▶ **Navodite list testere samo uključen na radni komad.** Inače postoji opasnost od povratnog udara, ako list testere zakači u radnom komadu.
- ▶ **Držite drške suve, čiste i bez ulja i masti.** Masne, nauljene drške su klizave i utiču na gubitak kontrole.
- ▶ **Upotrebljavajte električni alat samo ako je radna površina sve do radnog komada koji treba da se obradjuje slobodna od svih alata za podešavanje, piljevine drveta, itd.** Mali komadi drveta ili drugi predmeti koji dolaze u kontakt sa rotirajućim listom testere, mogu pogoditi radnika velikom brzinom.
- ▶ **Držite pod bez drvene piljevine i ostataka materijala.** Možete se okliznuti ili spotaći.
- ▶ **Uvek čvrsto stegnite radni komad koji treba da se obradjuje. Ne obradjujte radne komade koji su premali za stezanje.** Rastojanje Vaše ruke do rotirajućeg lista testere je inače suviše malo.
- ▶ **Upotrebljavajte električni alat samo za materijale, koji su navedeni u preporuci za korišćenje.** Električni alat može inače da se preoptereći.
- ▶ **U slučaju da se list testere zaglavljuje, isključite električni alat i držite merni alat mirno sve dok se list testere ne zaustavi. Da bi izbegli povratni udarac, sme se merni alat pokretati tek posle zaustavljanja lista testere.** Uklonite uzrok za zaglavljivanje lista testere pre nego što ponovo startujete električni alat.
- ▶ **Ne upotrebljavajte tupe, naprsle, izvijene ili oštećene listove testere.** Listovi testere sa tupim ili pogrešno ispravljenim zubima prouzrokuju usled suviše uzanog procepa testere povećano habanje, stezanje lista testere i povratni udarac.
- ▶ **Upotrebljavajte uvek listove testere prave veličine i sa odgovarajućim prihvatnim otvorom (na primer u obliku zvezde ili okrugao).** Listovi testere koji ne odgovaraju montažnim delovima testere, okreću se ekscentrično i utiču na gubitak kontrole.
- ▶ **Ne upotrebljavajte listove testere od visoko legiranog brzo režućeg čelika (HSS-čelik).** Takvi listovi testere mogu lako da se slome.
- ▶ **Ne hvatajte list testere posle rada, pre nego što se ohladi.** List testere se pri radu veoma ugrije.
- ▶ **Ne upotrebljavajte alat nikada bez uložne ploče. Promenite uložnu ploču u kvaru.** Bez besprekorne uložne ploče možete se povrediti na list testere.
- ▶ **Kontrolišite redovno kabl i neka Vam oštećeni kabl popravlja samo stručni servis za Bosch-električne alate. Zamenite oštećene produžne kablove.** Time se obezbeđuje, da ostane sačuvana sigurnost električnog alata.
- ▶ **Čuvajte nekorišćeni električni alat sigurno. Mesto čuvanja mora biti suvo i da se može zaključavati.** Ovo sprečava da se električni alat ošteti čuvanjem ili da ga koriste neupućene osobe.
- ▶ **Ne usmeravajte laserski zrak na osobe ili životinje i sami ne gledajte u laserski zrak.** Ovaj električni alat proizvodi lasersko zračenje klase lasera 2 prema EN 60825-1. Na taj način se osobe mogu zaslepiti.
- ▶ **Ne menjajte ugradjeni laser sa drugim laserom.** Od nekog lasera koji ne odgovara uz ovaj električni alat mogu proizaći opasnosti za osobe.
- ▶ **Obezbedite radni komad.** Radni komad kojeg čvrsto drže zatezni uredjaji ili stega sigurnije se drži nego sa Vašom rukom.
- ▶ **Ne napuštajte alat nikada pre nego se potpuno zaustavi.** Ne zaustavljeni upotrebljeni alati mogu prouzrokovati povrede.

- ▶ **Ne koristite električni alat sa oštećenim kablom. Ne dodirujte oštećeni kabl i izvucite mrežni utikač ako je kabl za vreme rada oštećen.** Oštećeni kabl povećava rizik od električnog udara.

## Simboli

Sledeći simboli mogu biti od značaja za upotrebu Vašeg električnog alata. Zapamtite molimo simbole i njihovo značenje. Prava interpretacija simbola pomoći će Vam da bolje i sigurnije koristite električni alat.

Simbol	Značenje
	▶ <b>Nosite zaštitnu masku za prašinu.</b>
	▶ <b>Nosite zaštitne naočare.</b>
	▶ <b>Nosite zaštitu za sluh.</b> Uticaj galame može uticati na gubitak sluha.
	▶ <b>Ne idite sa svojim rukama u područja testere, dok električni alat radi.</b> Pri kontaktu sa listom testere postoji opasnost od povreda.
	▶ <b>Ne usmeravajte laserski zrak na osobe ili životinje i sami ne gledajte u laserski zrak.</b> Ovaj električni alat proizvodi lasersko zračenje klase lasera 2 prema EN 60825-1. Na taj način se osobe mogu zaslepiti.
	Obratite pažnju na dimenzije lista testere. Presek otvora mora odgovarati bez zazora vretenu alata. Ne upotrebljavajte redukujuće komade ili adaptere.
	▶ <b>Područje opasnosti! Držite što je moguće više ruke, prste ili šake dalje od ovoga područja.</b>

## Simbol

## Značenje



Osiguranje transporta **29** Vam omogućuje lakše rukovanje električnim alatom pri transportu do raznih mesta upotrebe.

- Osiguranje transporta **29** je sasvim pritisnuto unutra: Obezbeđivanje električnog alata (transportna pozicija)
- Osiguranje transporta **29** je sasvim izvučeno napolje: Oslobađanje osiguranja električnog alata (radna pozicija)

**Samo za EU-zemlje:**

Ne bacajte električni pribor u kućno đubre!  
Prema evropskim smernicama 2002/96/EG o starim električnim i elektronskim uređajima i njihovim pretvaranju u nacionalno dobro ne moraju više upotrebljivi električni pribori da se odvojeno sakupljaju i odvoze nekoj regeneraciji koja odgovara zaštiti čovekove okoline.

## Opis funkcija

**Čitajte sva upozorenja i uputstva.**

Propusti kod pridržavanja upozorenja i uputstava mogu imati za posledicu električni udar, požar i/ili teške povrede.

## Upotreba prema svrsi

Električni alat je zamišljen, da kao stavionarni uređaj izvodi dužna i poprečna presecanja sa pravim sečenjem u drvetu. Pritom su mogući horizontalni uglovi sa iskošenjem od  $-47^\circ$  do  $+47^\circ$  kao i vertikalni uglovi sa iskošenjem od  $0^\circ$  do  $45^\circ$ .

Snaga električnog alata je zamišljena za testerisanje tvrdog i mekog drveta.

Električni alat nije pogodan za testerisanje aluminijuma ili drugih nemetala.

## Komponente sa slike

Označavanje brojevima komponenti sa slika odnosi se na prikaz električnog alata na grafičkim stranama.

- 1 Drška
- 2 Laserska tablica sa opomenom
- 3 Poluga za oslobađanje kraka alata
- 4 Zaštitna hauba
- 5 Klatna zaštitna hauba
- 6 Klizni valjčić
- 7 Otvori za montažu
- 8 Postolje testere
- 9 Dugme za fiksiranje za željeni ugao iskošenja (horizontalan)
- 10 Zaštita od iskretanja
- 11 Uložna ploča
- 12 Pokazivač ugla (horizontalan)
- 13 Skala za ugao iskošenja (horizontalan)
- 14 Produžetak stola testere
- 15 Šina graničnika
- 16 Stega
- 17 Zatezna drška za željeni ugao iskošenja (vertikalno)
- 18 Dubinski graničnik
- 19 Kesa za prašinu
- 20 Prekidač za uključivanje-isključivanje
- 21 Prekidač za laser (označavanje linije presecanja)
- 22 Izbacivanje piljevine
- 23 Otvori za stegu
- 24 Transportna drška
- 25 Imbus ključ (6 mm)
- 26 Zavrtanj za fiksiranje vučnog uređaja
- 27 Žljeb za zahvatanje
- 28 Prihvat za produživač stola za testerisanje (na električnom alatu)
- 29 Osigurač za transport
- 30 Blokada vretena

- 31 Prostor za bateriju
- 32 Pribvat za produživač stola za testiranje (na drugom produživaču stola za testiranje)
- 33 Imbus zavrtnaj (6 mm) za pričvršćivanje lista testere
- 34 Zatezna prirubnica
- 35 Unutrašnja zatezna prirubnica
- 36 List testere
- 37 Leptir zavrtnaj
- 38 Poluga sa navojem
- 39 Pokazivač ugla (vertikalni)
- 40 Skala za ugao iskošenja (vertikalni)
- 41 Vučni uredjaj
- 42 Graničnik kućišta dubinskog graničnika
- 43 Zavrtnji za uložnu ploču

**Prikazani ili opisani pribor ne spada u standardno pakovanje. Kompletni pribor možete da nađete u našem programu pribora.**

## Tehnički podaci

Testera za panel	PCM 7 S	
Broj predmeta		3 603 M01 3..
Nominalna primljena snaga	W	1200
Broj obrtaja na prazno	min <sup>-1</sup>	4800
Tip lasera	nm	650
	mW	< 1
Klasa lasera		2
Težina prema EPTA-Procedure 01/2003	kg	11,8
Klasa zaštite		□/II

Dozvoljene dimenzije radnog komada (maksimalno/minimalno) pogledajte stranicu 316.

Podaci važe za nominalne napone [U] od 230 V. Kod napona koji odstupaju i izvođenja specifičnih za zemlje mogu ovi podaci varirati.

Molimo da obratite pažnju na broj predmeta na tipskoj tablici Vašeg električnog alata. Trgovačke oznake pojedinih električnih alata mogu varirati.

## Dimenzije za pogodne listove testere

Presek lista testere	mm	190
Osnovna debljina lista	mm	1,4–2,5
Presek otvora	mm	30

## Informacije o šumovima/vibracijama

Izmerene vrednosti buke utvrđene su u skladu sa EN 61029.

Nivo šumova uredjaja označen sa A iznosi tipično: Nivo zvučnog pritiska 94 dB(A); Nivo snage zvuka 107 dB(A). Nesigurnost K=3 dB.

### Nosite zaštitu za sluh!

Ukupne vrednosti vibracija (Zbir vektora tri pravca) su dobijene prema EN 61029: Emisiona vrednost vibracija  $a_h < 2,5 \text{ m/s}^2$ , Nesigurnost K = 1,5  $\text{m/s}^2$ .

Nivo vibracija naveden u ovim uputstvima je izmeren prema mernom postupku koji je standardizovan u EN 61029 i može da se koristi za poredjenje električnih alata jedan sa drugim. Pogodan je i za privremenu procenu opterećenja vibracijama.

Navedeni nivo vibracija predstavlja prvenstveno primenu električnog alata. Ako se svakako električni alat upotrebljava za druge namene sa drugim upotrebljenim alatima ili nedovoljno održavanja, može doći do odstupanja nivoa vibracija. Ovo može u značajnoj meri povećati opterećenje vibracijama preko celog radnog vremena.

Za tačnu procenu opterećenja vibracijama trebalo bi uzeti u obzir i vreme, u kojem je uredjaj uključen ili radi, međutim nije stvarno u upotrebi. Ovo može značajno redukovati opterećenje vibracijama preko celog radnog vremena.

Utvrđite dodatne mere sigurnosti radi zaštite radnika pre delovanja vibracija kao na primer: Održavanje električnog alata i upotrebljeni alati, održavanje toplih ruku, organizacija odvijanja posla.

## Izjava o usaglašenosti

Izjavljujemo na vlastitu odgovornost da je dole „Tehnički podaci“ opisani proizvod usaglašen sa sledećim standardima ili normativnim aktima: EN 61029, EN 60825-1 prema odredbama smernica 2004/108/EG, 2006/42/EG.

Tehnička dokumentacija kod:  
Robert Bosch GmbH, Dept. PT/ESC,  
D-70745 Leinfelden-Echterdingen

Dr. Egbert Schneider Senior Vice President Engineering	Dr. Eckerhard Strötgen Head of Product Certification
--	--

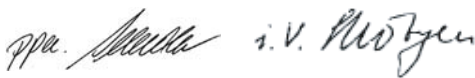

Robert Bosch GmbH, Power Tools Division  
D-70745 Leinfelden-Echterdingen  
Leinfelden, 22.07.2010

## Montaža

- ▶ **Izbegavajte nenameran start električnog alata. Za vreme montaže i kod svih radova na električnom alatu nesme mrežni utikač da je priključen na struju.**

## Obim isporuke



Obratite pažnju u vezi sa ovim na prikaz obima isporuke na početku uputstva za rad.

Pre prvog puštanja u rad električnog alata prekontrolišite da li su svi dole navedeni delovi isporučeni.

- Testera za panele sa montiranim listom testere
- Kesa za prašinu **19**
- Produžavanje stola za testerisanje **14** (2x)
- Stega **16**
- Imbus ključ **25**
- Baterije (2x, veličina LR03, 1,5 V)

**Uputstvo:** Prekontrolišite električni alat na eventualna oštećenja.

Pre dalje upotrebe električnog alata moraju se uredjaji zaštite ili lako oštećeni delovi brižljivo ispitati u pogledu svoje besprekorne i namenjene funkcije. Prekontrolišite, da li pokretni delovi funkcionišu besprekorno i ne zaglavljaju, ili da li su delovi oštećeni. Svi delovi moraju biti ispravno montirani i ispunjavati sve uslove, da bi obezbedili besprekoran rad. Oštećeni uredjaji zaštite i delovi moraju se stručno popraviti ili zameniti u priznatoj stručnoj radionici.

## Dodatni alat potreban za obim isporuke:

- Krstasta odvrtka

## Montaža pojedinačnih delova

- Izvadite sve isporučene delove oprezno iz svoga pakovanja.
- Izvadite sav materijal od pakovanja električnog uredjaja i isporučenog pribora.
- Obratite pažnju na olakšavanje posla pri montaži isporučenih elemenata uredjaja, da se električni alat nalazi u položaju za transport.

## Stavljanje baterija (pogledajte sliku A)

- Otvorite prostor za bateriju **31**.
- Ubacite isporučene baterije prema zadatom polu.
- Zatvorite prostor za bateriju.

## Montiranje produživača stola za testerisanje (pogledajte sliku B)

Produživači stola za testerisanje **14** mogu da se pozicioniraju levo, desno ili ispred električnog alata.

Fleksibilni utični sistem omogućava Vam mnoštvo varijanti za produžavanje (pogledajte sliku H).

- Utaknite zavisno od potrebe produživač stola za testerisanje **14** u priхват **28** na električnom alatu ili u prihvat **32** drugog produživača stola za testerisanje.



## Stacionarna ili fleksibilna montaža

- ▶ **Radi obezbeđivanja sigurnog rukovanja morate montirati električni alat pre upotrebe na ravnu i stabilnu radnu površinu (na primer radni sto).**

### Montaža na radnoj površini (pogledajte sliku D1)

- Okrećite zaštitu od iskretanja **10** toliko unutra ili napolje sve dok električni alat ne bude stajao pravo na radnoj površini.
- Pričvrstite električni alat sa nekom pogodnom vezom sa zavrtnjima na radnu površinu. Za to služe otvori **7**.

### Montaža na jednom Bosch-radnom stolu (pogledajte sliku D2)

Radni stolovi Bosch-a (na primer PTA 2400) pružaju električnom alatu postavljanje na svakoj podlozi preko nožica koje se podešavaju po visini. Naslovi radnog komada radnog stola služe za podupiranje dužih radnih komada.

**Uputstvo:** Upotrebljavajte u ovom slučaju za podupiranje dužih radnih komada samo naslone radnog komada radnog stola a ne i prudživače stola za testerisanje **14** električnog alata.

- ▶ **Čitajte sva upozorenja i uputstva priložena radnom stolu.** Propusti kod pridržavanja upozorenja i uputstava mogu imati za posledicu električni udar, požar i/ili teške povrede.
- ▶ **Montirajte radni sto korektno, pre nego što ste montirali električni alat.** Besprekorna montaža je važna da bi sprečili rizik od urušavanja.
- Montirajte električni alat u transportnom položaju na radni sto.

## Usisavanje prašine/piljevine

Prašine od materijala kao što je premaz koji sadrži olovo, neke vrste drveta, minerali i metal mogu biti štetni po zdravlje. Dodir ili udisanje prašine mogu izazvati alergijske reakcije i/ili oboljenja disajnih puteva radnika ili osoba koje se nalaze u blizini.

Neke prašine kao od hrasta i bukve važe kao izazivači raka, posebno u vezi sa dodatnim materijama za obradu drveta (hromati, zaštitna sredstva za drvo). Materijal koji sadrži azbest smeju raditi samo stručnjaci.

- Koristite uvek usisivač za prašinu.
- Pobrinite se za dobro provetravanje radnog mesta.
- Preporučuje se, da se nosi zaštitna maska za disanje sa klasom filtera P2.

Obratite pažnju na propise za materijale koje treba obradivati u Vašoj zemlji.

Usisavanje prašine/piljevine može blokirati prašinom ili piljevinom ili lomljenim komadima od radnog komada.

- Isključite električni alat i izvucite mrežni utikač iz utičnice.
- Sačekajte da se list testere kompletno zaustavi.
- Pronadjite uzrok blokade i uklonite je.

### Posebno usisavanje (pogledajte sliku C)

- Natakните kesu za prašinu **19** na izlaz za piljevinu **22**.

Kesa za prašinu ne sme za vreme testerisanja nikada da dodje u dodir sa pokretnim delovima uređaja.

Praznite na vreme kesu za prašinu.

### Usisavanje sa strane

Za usisavanje možete priključiti na otvor za izbacivanje strugotine **22** i jedno crevo za usisavanje prašine (Ø 36 mm).

Usisivač mora biti pogodan za materijal koji treba obradivati.

Upotrebljavajte prilikom usisavanja posebno po zdravlje štetnih prašina, prašine koje izazivaju rak ili suvih prašina specijalan usisivač.

## Promena alata (pogledajte slike E1–E4)

- ▶ **Izvucite pre svih radova na električnom alatu mrežni utikač iz utičnice.**
- ▶ **Nosite pri montaži lista testere zaštitne rukavice.** Pri dodiru lista testere postoji opasnost od povrede.

Koristite samo listove testere čija je maksimalno dozvoljena brzina veća od broja obrtaja u praznom hodu Vašeg električnog alata.

Upotrebljavajte samo listove testere, koji odgovaraju karakteristikama koje su navedene u ovom uputstvu za rad i prekontrolisani prema EN 847-1 i odgovarajuće obeleženi.

Upotrebljavajte samo listove testere koje je preporučio proizvođač ovoga električnog alata i koji su pogodni za materijal koji hoćete da obradujete.

#### Demontaža lista testere

- Dovedite električni alat u radnu poziciju.
- Okrenite imbus zavrtnanj **33** sa isporučeniim imbus ključem **25** i pritiskajte istovremeno blokadu vretena **30** dok ne uskoči u otvor.
- Držite blokadu vretena **30** pritisnuta i odvrnite zavrtnanj **33** napolje u pravcu kazaljke na satu (levi navoj).
- Skinite zateznu prirubnicu **34**.
- Pritisnite na polugu **3** i iskenite klatnu zaštitnu haubu **5** unazad do graničnika.
- Držite klatnu zaštitnu haubu u ovoj poziciji i izvadite list testere **36**.
- Ponovo vratite klatnu zaštitnu haubu polako na dole.

#### Ugradnja lista testere

U slučaju potrebe, čistite pre ugradnje sve delove koje treba montirati.

- Pritisnite na polugu **3**, iskenite klatnu zaštitnu haubu **5** do graničnika unazad i držite je u ovoj poziciji.
- Stavite novi list testere na unutrašnju zateznu prirubnicu **35**.
- ▶ **Obratite pažnju pri ugradnji, da pravac presecanja zuba (pravac strelice na listu testere) bude usaglašen sa pravcem strelice na zaštitnoj haubi.**
- Ponovo vratite klatnu zaštitnu haubu polako na dole.
- Postavite zateznu prirubnicu **34** i zavrtnanj **33**. Pritiskajte blokadu vretena **30** sve dok ne uskoči na svoje mesto i stegnite zavrtnanj suprotno od kazaljke na satu.

## Rad

- ▶ **Izvcite pre svih radova na električnom alatu mrežni utikač iz utičnice.**

### Osiguranje transporta (pogledajte sliku F)

Osiguranje transporta **29** Vam omogućuje lakše rukovanje električnim alatom pri transportu do raznih mesta upotrebe.

### Oslobadjanje osiguranja električnog alata (radna pozicija)

- Pritisnite krak alata na dršci **1** malo na dole, da bi rasteretili osiguranje transporta **29**.
- Povucite osiguranje transporta **29** sasvim napolje.
- Premestite krak alata polako na gore.

### Obezbedjivanje električnog alata (transportna pozicija)

- Odvrnite zavrtnanj za fiksiranje **26**, ako je isti zategnut. Povucite krak alata sasvim napred i čvrsto stegnite zavrtnanj za fiksiranje.
- Zavrtnite dubinski graničnik **18** sasvim na gore. (pogledajte „Podešavanje dubinskog graničnika“, stranu 317)
- Za blokiranje stola za testerisanje **8** stegnite dršku za fiskiranje **9**.
- Pritisnite na polugu **3** i iskenite istovremeno krak alata na dršci **1** toliko na dole sve dok se osiguranje za transport **29** ne bude moglo pritisnuti unutra.

Krak alata je sada sigurno blokiran za transport.

### Pričvršćivanje radnog komada (pogledajte sliku G)

Radi obezbedjivanja optimalne radne jedinice morate uvek čvrsto steći radni komad. Ne obradjujte radne komade koji su suviše mali za zatezanje.

- Pritisnite radni komad čvrsto na šinu graničnika **15**.
- Utaknite isporučenu stegu **16** u jedan od otvora predvidjenih za to **23**.

- Odvrnite leptir zavrtnanj **37** i prilagodite stegu radnom komadu. Ponovo stegnite leptir zavrtnanj.
- Stegnite čvrsto radni komad okretanjem stege **38**.

#### Odvrtnanje radnog komada

- Za odvrtnanje stege okrećite polugu sa navojem **38** suprotno od kazaljke na satu.

#### Produžavanje stola za testerisanje (pogledajte sliku H)

Dugi radni komadi se moraju na slobodnom kraju podložiti ili podupreti.

Fleksibilni utični sistem produživanja stola za testerisanje **14** omogućava Vam mnoštvo varijanti produživanja.

- Utaknite zavisno od potrebe produživač stola za testerisanje **14** u prihvatač **28** na električnom alatu ili u prihvatač **32** drugog produživača stola za testerisanje.

#### Podešavanje ugla iskošenja

- ▶ **Nikada ne aktivirajte pri podešavanju ugla iskošenja prekidač za uključivanje/isključivanje 20.** Ako na taj način električni alat nenamerno startuje, postoji opasnost od povreda.

#### Podešavanje horizontalnih uglova iskošenja

Horizontalan ugao iskošenja može da se podešava u području od 47° (na levoj strani) do 47° (na desnoj strani).

- Odvrnite dugme za fiksiranje **9**, ako je stegnuto.
- Okrenite sto za testerisanje **8** na dršci za fiksiranje u levo ili desno sve dok pokazivač ugla **12** ne pokaže željeni ugao iskošenja.
- Stegnite ponovo dugme za fiksiranje **9**.

**Za brzo i precizno podešavanje često upotrebljivanih uglova iskošenja** fiksira se sto za testerisanje **8** kod sledećih standardnih uglova:

–45° / –30° / –22,5° / –15° /  
0° / 15° / 22,5° / 30° / 45°

#### Podešavanje vertikalnog ugla iskošenja (pogledajte sliku I)

Vertikalni ugao iskošenja može da se podešava u području od 0° do 45°.

- Odvrnite zateznu dršku **17**.
- Iskrecite krak alata na dršci **1** sve dok pokazivač ugla **39** ne pokaže željeni ugao iskošenja.
- Držite krak alata u ovoj poziciji i ponovo stegnite zateznu dršku **17**.

**Radi brzog i preciznog podešavanja standardnih uglova 0° i 45°** predviđeni su na kućištu graničnici na kraju.

- Odvrnite zateznu dršku **17**.
- Iskrenite za ovo krak alata na dršci **1** do graničnika u desno (0°) ili do graničnika u levo (45°).
- Ponovo čvrsto stegnite zateznu dršku **17**.

#### Puštanje u rad

- ▶ **Obratite pažnju na napon mreže! Napon strujnog izvora mora biti usaglašen sa podacima tipske tablice električnog alata. Električni alati označeni sa 230 V mogu da rade i sa 220 V.**

#### Uključivanje (pogledajte sliku J)

- Za **puštanje u rad** pritisnite prekidač za uključivanje/isključivanje **20** i držite ga pritisnut.

**Uputstvo:** Iz sigurnosnih razloga ne može se prekidač za uključivanje-isključivanje **20** blokirati, već mora za vreme rada stalno ostati pritisnut.

Samo pritiskivanjem na polugu **3** može se krak alata voditi na dole.

- Za **testerisanje** morate stoga dodatno za aktiviranje prekidača za uključivanje/isključivanje **20** pritisnuti polugu **3**.

#### Isključivanje

- Za **isključivanje** pustite prekidač za uključivanje/isključivanje **20**.

## Uputstva za rad

### Opšta upozorenja o testeri

- ▶ **Stegnite uvek čvrsto okruglu hvataljku za pričvršćivanje 9 i zateznu hvataljku 17 pre testerisanja.** List testere može se inače u radnom komadu iskositi.
- ▶ **Kod svih sečenja morate se najpre uveriti, da list testere nijednog momenta ne može dodirivati šinu graničnika, stegu ili druge delove uređaja. Uklonite eventualno montirane pomoćne graničnike ili ih odgovarajuće prilagodite.**

Čuvajte list testere od udarca i potresa. Ne izlažite list testere bočnom pritisku.

Ne obradjujte izvijene radne komade. Radni komad mora uvek imati pravu ivicu radi postavljanja šine graničnika.

Dugi radni komadi se moraju na slobodnom kraju podložiti ili podupreti.

### Obeležavanje linije sečenja (pogledajte sliku K)

Laserski zrak Vam pokazuje liniju sečenja lista testere. Na taj način možete tačno pozicionirati radni komad za testerisanje, ne otvarajući oscilatornu zaštitnu haubu.

- Uključite za ovo laserski zrak sa prekidačem **21**.
- Izravnajte Vaše markiranje na radnom komadu na desnoj ivici laserske linije.

### Pozicija posluge (pogledajte sliku L)

- ▶ **Ne stojte u liniji sa listom testere ispred električnog alata, već uvek bočno pomeni od lista testere.** Na taj način je Vaše telo zaštićeno od mogućeg povratnog udarca.
- Držite podalje ruke, prste i šake od rotirajućeg lista testere.
- Ne ukrštajte Vaše ruke ispred kraka alata.

## Dozvoljene dimenzije radnog komada

Maksimalni radni komadi:

Ugao iskošenja		visina x širina
horizon- talno	vertikalno	
0°	0°	40 x 220 mm
45°	0°	40 x 150 mm
0°	45°	18 x 220 mm
45°	45°	18 x 150 mm

### Minimalni radni komadi

(= svi radni komadi, koji se sa isporučenom stegom **16** mogu čvrsto steći levo ili desno od lista testere):

100 x 40 mm (dužina x širina)

**maks. dubina sečenja (0°/0°):** 40 mm

### Testerisanje bez vučenja (odsecanje) (pogledajte sliku M)

- Za sečenja bez povlačenja (mali radni komadi) odvrnite zavrtanj za fiksiranje **26**, ako je on pritegnut. Pomerite krak alata do graničnika u pravcu šine graničnika **15** i zategnite zavrtanj za fiksiranje **26** ponovo.
- Stegnite radni komad prema dimenzijama.
- Podesite željeni ugao iskošenja.
- Uključite električni alat.
- Pritisnite na polugu **3** i vodite krak alata sa drškom **1** polako na dole.
- Presecite radni komad sa ravnomernim pomeranjem napred.
- Isključite električni alat i sačekajte da se list testere kompletno umiri.
- Povucite krak alata polako na gore.

### Testerisanje sa vučenjem

- Za sečenja sa uređajem za povlačenje **41** (široki radni komadi) odvrnite zavrtanj za fiksiranje **26**, ako je zategnut.
- Stegnite radni komad prema dimenzijama.
- Podesite željeni ugao iskošenja.
- Pomerite krak alata toliko od šine graničnika **15**, da list testere bude ispred radnog komada.
- Uključite električni alat.

- Pritisnite na polugu **3** i vodite krak alata sa drškom **1** polako na dole.
- Pritisnite krak alata u pravcu šine graničnika **15** i secite radni komad sa ravnomernim pomeranjem napred.
- Isključite električni alat i sačekajte da se list testere kompletno umiri.
- Povucite krak alata polako na gore.

#### **Podešavanje dubinskog graničnika (Testerisanje žljeba) (pogledajte sliku N)**

Dubinski graničnik se mora pomeriti ako hoćete da testerišete žljeb.

- Iskrenite krak alata na dršci **1** u poziciju, u kojoj se postiže željena dubina kanala.
- Zavrните dubinski graničnik **18** u pravcu kazaljke na satu sve dok kraj zavrtnja ne dodirne graničnik kućišta **42**.
- Premestite krak alata polako na gore.

#### **Promena umetne ploče (pogledajte sliku O)**

Crvena umetna ploča **11** se može posle duže upotrebe električnog alata pohabati.

Umetne ploče koje su u kvaru zamenite.

- Dovedite električni alat u radnu poziciju.
- Odvrnite zavrtnje **43** sa nekom krstastom odvrtkom i izvadite staru umetnu ploču.
- Ubacite novu umetnu ploču i ponovo uvrnite sve zavrtnje **43**.

#### **Obrada profilnih letvi**

Fazonske letve možete obradivati na dva različita načina:

- postavljena nasuprot šine graničnika

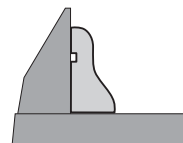

- leži ravno na postolju testere

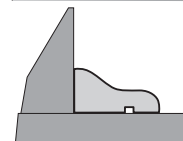

Dalje možete izvoditi nezavisno od širine fazonske letve sečenja sa ili bez povlačenja.

Uvek isprobajte podešeni ugao iskošenja najpre na nekom otpadnom drvetu.

#### **Transport (pogledajte sliku P)**

Pre transporta električnog alata morate izvesti sledeće zahvate.

- Dovedite električni alat u transportnu poziciju.
- Utaknite produživače stola za testerisanje **14** u prednje prihvate **28** električnog alata.
- Uklonite sve delove pribora, koji se ne mogu čvrsto montirati na električnom alatu. Stavite nekorišćene listove testere za transport ako je moguće u jednu zatvorenu kutiju.
- Nosite električni alat za transportnu dršku **24** ili uhvatite udubljenja za hvatanje **27** bočno na postolju testere.

► **Upotrebljavajte pri transportu električnog alata samo transportne uredjaje a nikada zaštitne uredjaje.**

## Održavanje i servis

### Održavanje i čišćenje

#### ► Izvucite pre svih radova na električnom alatu mrežni utikač iz utičnice.

Ako bi električni alat i pored brižljivog postupka izrade i kontrole nekada otkazao, popravku mora vršiti neki autorizovani servis za Bosch-električne alate.

Molimo navedite neizostavno kod svih pitanja i naručivanja rezervnih delova broj predmeta sa 10 brojčanih mesta prema tipskoj tablici električnog alata.

#### Čišćenje

Držite električni alat i proreze za ventilaciju čiste, da bi dobro i sigurno radili.

Oscilatorna zaštitna hauba se uvek mora slobodno pokretati i automatski moći zatvarati. Držite zato područje oko oscilatorne zaštitne haube uvek čisto.

Uklonite posle svakog rada prašinu i piljevinu izduvavanjem sa komprimovanim vazduhom ili sa nekom četkicom.

Čistite redovno klizni valjčić 6.

### Pribor

#### Listovi testere za drvo i ploče, panele i letve

List testere 190 x 30 mm, 40 Zubi	2 609 256 821
List testere 190 x 30 mm, 12 Zubi	2 609 256 868
List testere 190 x 30 mm, 24 Zubi	2 608 640 615
List testere 190 x 30 mm, 60 Zubi	2 608 641 188

### Servis i savetovanja kupaca

Servis odgovara na Vaša pitanja u vezi popravke i održavanja Vašeg proizvoda kao i u vezi rezervnih delova. Šematske prikaze i informacije u vezi rezervnih delova naći ćete i pod:

**www.bosch-pt.com**

Bosch-ov tim savetnika će Vam pomoći kod pitanja u vezi kupovine, primene i podešavanja proizvoda i pribora.

#### Srpski

Bosch-Service  
Dimitrija Tucovića 59  
11000 Beograd  
Tel.: +381 (011) 244 85 46  
Fax: +381 (011) 241 62 93  
E-Mail: asboschz@EUnet.yu

### Uklanjanje djubreta

Električni pribori, pribor i pakovanja treba da se odvoze regeneraciji koja odgovara zaštititi čovekove sredine.

Ne bacajte električni alat u kućno djubre!

#### Samo za EU-zemlje:



Prema evropskim smernicama 2002/96/EG o starim električnim i elektronskim uređajima i njihovim pretvaranju u nacionalno dobro ne moraju više upotrebljivi električni pribori da se odvojeno sakupljaju i odvoze nekoj regeneraciji koja odgovara zaštititi čovekove okoline.

**Zadržavamo pravo na promene.**

## Varnostna navodila

### Splošna varnostna navodila za električna orodja

**⚠ POZOR** Pri uporabi električnih orodij morate zaradi zaščite proti električnemu udaru, nevarnosti poškodb in požara upoštevati naslednje temeljne varnostne ukrepe.

**Pred uporabo tega električnega orodja si prosimo preberite si vsa navodila in opozorila in dobro shranite ta varnostna navodila in opozorila.**

Izraz „električno orodje“, ki se pojavlja v varnostnih navodilih in opozorilih, se nanaša na električno orodje, ki ga napaja elektrika iz omrežja (z omrežnim kablom) in na akumulatorska električna orodja (brez omrežnega kabla).

#### 1) Varnost na delovnem mestu

**a) Delovno področje naj bo vedno čisto in dobro osvetljeno.** Nered in neosvetljena delovna področja lahko povzročijo nezgode.

**b) Ne uporabljajte električnega orodja v okolju, kjer lahko pride do eksplozij oziroma tam, kjer se nahajajo vnetljive tekočine, plini ali prah.** Električna orodja povzročajo iskenje, zaradi katerega se lahko prah ali para vnameta.

**c) Prosimo, da med uporabo električnega orodja ne dovolite otrokom ali drugim osebam, da bi se Vam približali.** Odvrčanje Vaše pozornosti drugim lahko povzroči izgubo kontrole nad napravo.

#### 2) Električna varnost

**a) Priključni vtiakač električnega orodja se mora prilegati vtičnici. Spreminjanje vtička na kakršenkoli način ni dovoljeno. Pri ozemljenih električnih orodjih ne uporabljajte vtičačev z adapterji.** Nespremenjeni vtičači in ustrezne vtičnice zmanjšujejo tveganje električnega udara.

**b) Izogibajte se telesnemu stiku z ozemljenimi površinami kot so na primer cevi, grelci, štedilniki in hladilniki.** Tveganje električnega udara je večje, če je Vaše telo ozemljeno.

**c) Prosimo, da napravo zavarujete pred dežjem ali vlago.** Vdor vode v električno orodje povečuje tveganje električnega udara.

**d) Ne uporabljajte kabla za nošenje ali obešanje električnega orodja in ne vlecite za kabel, če želite vtiakač izvleči iz vtičnice. Kabel zavarujte pred vročino, oljem, ostrimi robovi ali premikajočimi se deli naprave.** Poškodovani ali zapleteni kabli povečujejo tveganje električnega udara.

**e) Kadar uporabljate električno orodje zunaj, uporabljajte samo kableske podaljške, ki so primerni za delo na prostem.** Uporaba kableskega podaljška, ki je primeren za delo na prostem, zmanjšuje tveganje električnega udara.

**f) Če je uporaba električnega orodja v vlažnem okolju neizogibna, uporabljajte stikalo za zaščito pred kvarnim tokom.** Uporaba zaščitnega stikala zmanjšuje tveganje električnega udara.

#### 3) Osebna varnost

**a) Bodite pozorni, pazite kaj delate ter se dela z električnim orodjem lotite z razumom. Ne uporabljajte električnega orodja, če ste utrujeni oziroma če ste pod vplivom mamil, alkohola ali zdravil.** Trenutek nepazljivosti med uporabo električnega orodja je lahko vzrok za resne telesne poškodbe.

**b) Uporabljajte osebno zaščitno opremo in vedno nosite zaščitna očala.** Nošenje osebne zaščitne opreme, na primer maske proti prahu, nedrsečih zaščitnih čevljev, varnostne čelade ali zaščitnih glušnikov, kar je odvisno od vrste in načina uporabe električnega orodja, zmanjšuje tveganje telesnih poškodb.

- c) Izbijajte se nenamernemu zagonu.** Pred priključitvijo električnega orodja na električno omrežje in/ali na akumulator in pred dviganjem ali nošenjem se prepričajte, če je električno orodje izklopljeno. Prenašanje naprave s prstom na stikalu ali priključitev vklopljenega električnega orodja na električno omrežje je lahko vzrok za nezgodo.
- d) Pred vkapljanjem električnega orodja odstranite nastavitvena orodja ali izvijače.** Orodje ali ključ, ki se nahaja v vrtečem se delu naprave, lahko povzroči telesne poškodbe.
- e) Izbijajte se nenormalni telesni drži. Poskrbite za trdno stojišče in za stalno ravnotežje.** Tako boste v nepričakovanih situacijah električno orodje lahko bolje nadzorovali.
- f) Nosite primerna oblačila. Ne nosite ohlapnih oblačil in nakita. Lase, oblačila in rokavice ne približujte premikajočim se delom naprave.** Premikajoči se deli naprave lahko zagrabiyo ohlapno oblačilo, dolge lase ali nakit.
- g) Če je na napravo možno montirati priprave za odsesavanje ali prestrezanje prahu, se prepričajte, če so le-te priključene in če se pravilno uporabljajo.** Uporaba priprave za odsesavanje prahu zmanjšuje zdravstveno ogroženost zaradi prahu.
- 4) Skrbna uporaba in ravnanje z električnimi orodji**
- a) Ne preobremenjujte naprave. Pri delu uporabljajte električna orodja, ki so za to delo namenjena.** Z ustreznim električnim orodjem boste v navedenem zmogljivostnem področju delali bolje in varneje.
- b) Ne uporabljajte električnega orodja s pokvarjenim stikalom.** Električno orodje, ki se ne da več vklopiti ali izklopiti, je nevarno in ga je potrebno popraviti.
- c) Pred nastavljanjem naprave, zamenjavo delov pribora ali odlaganjem naprave izvlecite vtičak iz električne vtičnice in/ali odstranite akumulator.** Ta previdnostni ukrep preprečuje nenamerni zagon električnega orodja.
- d) Električna orodja, katerih ne uporabljate, shranjujte izven dosega otrok. Osebam, ki naprave ne poznajo ali niso prebrale teh navodil za uporabo, naprave ne dovolite uporabljati.** Električna orodja so nevarna, če jih uporabljajo neizkušene osebe.
- e) Skrbno negujte električno orodje. Kontrolirajte brezhibno delovanje premičnih delov naprave, ki se ne smejo zatikati. Če so ti deli zlomljeni ali poškodovani do te mere, da ovirajo delovanje električnega orodja, jih je potrebno pred uporabo naprave popraviti.** Slabo vzdrževana električna orodja so vzrok za mnoge nezgode.
- f) Rezalna orodja vzdržujte tako, da bodo vedno ostra in čista.** Skrbno negovana rezalna orodja z ostrimi robovi se manj zatikajo in so lažje vodljiva.
- g) Električna orodja, pribor, vsadna orodja in podobno uporabljajte ustrezno tem navodilom. Pri tem upoštevajte delovne pogoje in dejavnost, ki jo boste opravljali.** Uporaba električnih orodij v namene, ki so drugačni od predpisanih, lahko privede do nevarnih situacij.
- 5) Servisiranje**
- a) Vaše električno orodje naj popravlja samo kvalificirano strokovno osebje ob obvezni uporabi originalnih rezervnih delov.** Tako bo zagotovljena ohranitev varnosti naprave.



## Varnostna navodila za potezne žage

- ▶ **Električno orodje je opremljeno z opozorilno ploščico v nemškem jeziku (v predstavitvi električnega orodja na strani z grafikom je označena s številko 2). Pred prvim zagonom orodja prelepitate nemški tekst na opozorilni ploščici s priloženo nalepko v Vašem državnem jeziku.**

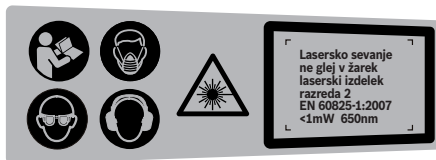





- ▶ **Ploščic z opozorilnimi napisi, ki so pritrjene na električnem orodju, nikoli ne zakrivajte.**
- ▶ **Nikoli ne stopajte na orodje.** Lahko nastopijo resne poškodbe, če se električno orodje prevrne ali če pomotoma pridete v stik z žaginim listom.
- ▶ **Prepričajte se, da zaščitni pokrov pravilno deluje in se lahko prosto giblje.** Nikoli ne vpenjajte zaščitnega pokrova, ko je v odprtem stanju.
- ▶ **Nikoli ne odstranjajte ostankov rezanja, lesenih ostružkov ali česa podobnega iz območja rezanja, medtem ko električno orodje obratuje.** Vedno najprej prestavite vzvod na ročaju v pozicijo mirovanja in izključite električno orodje.
- ▶ **Žagin list približajte obdelovancu samo takrat, ko se vrti.** Obstaja namreč nevarnost povratnega udarca, če se žagin list zatakne v obdelovancu.
- ▶ **Poskrbite za to, da bodo ročaji suhi, čisti in brez olja ali masti.** Mastni, naoljeni ročaji so zdrsljivi in povzročijo izgubo nadzora.
- ▶ **Električno orodje uporabite samo takrat, ko so z delovne površine razen obdelovanca, ki ga morate obdelati, odstranjeni vsa vstavna orodja, leseni ostružki itd.** Majhni leseni kosi ali drugi predmeti, ki pridejo v stik z vrtečim se žaginim listom, lahko priletijo v upravljalca orodja z veliko hitrostjo.





- ▶ **Poskrbite za to, da se na tleh ne bodo nahajali lesni ostružki in ostanki materiala.** Lahko bi se vam spodrsnilo ali pa bi se lahko spodtaknili.
- ▶ **Obdelovanec morate vedno trdno vpeti. Ne obdelujte obdelovancev, ki so premajhni za vpenjanje.** V tem primeru je namreč razdalja Vaše roke do vrtečega se žaginega lista premajhna.
- ▶ **Električno orodje uporabite samo za materiale, ki so v skladu z namembnostjo.** V nasprotnem primeru lahko preobremenite električno orodje.
- ▶ **Če žagin list obtiči, izklopite električno orodje in držite obdelovanec na miru, dokler se žagin list ne ustavi. Da bi preprečili udarec nazaj, smete obdelovanec premakniti šele po ustavitvi žaginega lista.** Pred ponovnim zagonom električnega orodja odpravite vzrok za zataknitev žaginega lista.
- ▶ **Ne uporabljajte topih, razpokanih, zviti in poškodovanih žaginskih listov.** Žaginski listi s topimi in napačno usmerjenimi zobmi povzročijo zaradi preozke reže žaganja povečano trenje, zataknitev žaginega lista in povratni udarec.
- ▶ **Uporabite vedno žagine liste pravilne velikosti in z ustrezno izvrtino za vgradnjo (npr. zvezdasto ali okroglo).** Žaginski listi, ki ne ustrezajo sestavnim delom žage, nimajo enakomernega okroglega teka, kar ima za posledico izgubo kontrole.
- ▶ **Ne uporabljajte žaginskih listov iz visoko legiranega hitroreznivega jekla (HSS-visokozmogljivo hitroreznivo jeklo).** Takšni žaginski listi se lahko zlomijo.
- ▶ **Po končanem delu ne prijemajte žaginega lista, dokler se ne ohladi.** Žagin list se pri delu zelo segreje.
- ▶ **Nikoli ne uporabljajte orodja brez vložne plošče. Okvarjeno vložno ploščo zamenjajte.** Če ni prisotne brezhibne vložne plošče, se lahko poškodujete z žaginimi listom.

- ▶ **Redno preverjajte kabel in pustite, da poškodovan kabel popravi izključno pooblaščen servis za električna orodja Bosch. Nadomestite poškodovan kabeljski podaljšek.** S tem je zagotovljena stalna varnost električnega orodja.
- ▶ **Električno orodje morate varno shranjevati. Skladiščno mesto mora biti suho in možno ga mora biti zakleniti.** To prepreči, da bi se električno orodje zaradi skladiščenja poškodovalo ali pa da bi ga uporabljalo osebe brez izkušenj.
- ▶ **Laserskega žarka ne usmerjajte na osebe ali živali in sami ne glejte v laserski žarek.** Električno orodje ustvarja lasersko žarčenje laserskega razreda 2 v skladu z EN 60825-1. Z njim bi lahko zaslepili druge osebe.
- ▶ **Vgrajenega laserja ne zamenjajte z laserjem drugega tipa.** Laser, ki ne ustreza temu električnemu orodju, je lahko nevaren za ljudi.
- ▶ **Zavarujte obdelovanec.** Obdelovanec bo proti premikanju bolje zavarovan z vpenjalnimi pripravami ali s primežem, kot če bi ga držali z roko.
- ▶ **Ne zapuščajte električnega orodja, dokler se le-to popolnoma ne ustavi.** Iztekajoče delovanje vsadnih orodij lahko povzroči telesne poškodbe.
- ▶ **Ne uporabljajte električnega orodja s poškodovanim kablom. Ne dotikajte se poškodovanega električnega kabla. Če se kabel poškoduje med delom, izvlecite omrežni vtičak iz vtičnice.** Poškodovani kabli povečujejo tveganje električnega udara.

## Simboli

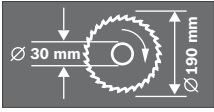
Simboli, ki sledijo, so lahko pomembni za uporabo Vašega električnega orodja. Zapomnite si, prosimo, simbole in njihov pomen. Pravilna razlaga simbolov Vam pomaga, da električno orodje bolje in varneje uporabljate.

Simbol	Pomen
	▶ <b>Nosite zaščitno masko proti prahu.</b>
	▶ <b>Nosite zaščitna očala.</b>
	▶ <b>Nosite zaščitne glušnike.</b> Vpliv hrupa lahko povzroči izgubo sluha.
	▶ <b>Ne segajte s svojimi rokami v območje žage, medtem ko električno orodje obratuje.</b> Pri stiku z žaginim listom obstaja nevarnost poškodbe.

Simbol	Pomen
	<p>► <b>Laserskega žarka ne usmerjajte na osebe ali živali in sami ne glejte v laserski žarek.</b> Električno orodje ustvarja lasersko žarčenje laserskega razreda 2 v skladu z EN 60825-1. Z njim bi lahko zaslepili druge osebe.</p>
	<p>Upošteвайте mere žaginega lista. Premer izvrtine mora natančno ustrezati vretenu orodja. Ne uporabljajte reduciranih kosov ali adapterjev.</p>
	<p>► <b>Območje nevarnosti! Imejte roke, prste ali lahti kolikor mogoče stran od tega območja.</b></p>
	<p>Varovalo za transport <b>29</b>. Vam omogoča lažje rokovanje z električnim orodjem pri transportiranju na različna mesta uporabe.</p> <ul style="list-style-type: none"> <li>– Transportno varovalo <b>29</b> potisnjeno do konca nazaj: Varovanje električnega aparata (položaj za transportiranje)</li> <li>– Transportno varovalo <b>29</b> potegnjeno do konca navzven: Odstranitev varovala električnega orodja (delovni položaj)</li> </ul>
	<p><b>Samo za države EU:</b> Električni orodij ne odlagajte med hišne odpadke! V skladu z Direktivo 2002/96/ES Evropskega Parlamenta in Sveta o odpadni električni in elektronski opremi (OEEO) in njeni uresničitvi v nacionalnem pravu se morajo električna orodja, ki niso več v uporabi, ločeno zbirati ter okolju prijazno reciklirati.</p>

## Opis delovanja



**Preberite vsa opozorila in napotila.** Napake zaradi neupoštevanja spodaj navedenih opozoril in napotil lahko povzročijo električni udar, požar in/ali težke telesne poškodbe.

### Uporaba v skladu z namenom

Električno orodje je namenjeno, da kot fiksna naprava izvaja vzdolžne in prečne reze z ravnim potekom reza v les. Pri tem so možni vodoravni jeralni koti od  $-47^\circ$  do  $+47^\circ$  ter navpični jeralni koti od  $0^\circ$  do  $45^\circ$ .

Zmogljivost električnega orodja je konstruirana za žaganje trdega in mehkega lesa.

Električno orodje ni primerno za žaganje aluminija ali drugih neželeznih kovin.

### Komponente na sliki

Oštevilčenje komponent na sliki se nanaša na predstavitev orodja na strani z grafikom.

- 1 Ročaj
- 2 Opozorilna ploščica laserja
- 3 Vzvod za sprostitve roke orodja
- 4 Zaščitni pokrov
- 5 Premični zaščitni pokrov
- 6 Drsni valjček
- 7 Izvrtine za montažo
- 8 Zasučna plošča
- 9 Gumb za nastavitev poljubnega jeralnega kota (vodoravno)
- 10 Noga za zaščito pred prevrnitvijo
- 11 Vložna plošča
- 12 Kotni kazalnik (vodoravno)

## 324 | Slovensko

- 13 Skala za nastavitev jeralnega kota (vodoravno)
- 14 Podaljšek rezalne mize
- 15 Prislonski trak
- 16 Primež
- 17 Vpenjalna ročica za poljubne jeralne kote (navpično)
- 18 Globinsko omejilo
- 19 Vrečka za prah
- 20 Vklonno/izklonno stikalo
- 21 Stikalo za laser (označitev rezalne linije)
- 22 Izmet ostružkov
- 23 Izvrtine za primež
- 24 Ročaj za transportiranje
- 25 Notranji šestrobni ključ (6 mm)
- 26 Nastavitveni gumb potezne naprave
- 27 Prijemna vdolbina
- 28 Prijemalo za podaljšek rezalne mize (na električnem orodju)
- 29 Transportno varovalo
- 30 Blokada vretena
- 31 Predalček za baterije
- 32 Prijemalo za podaljšek rezalne mize (na drugem podaljšku rezalne mize)
- 33 Notranji šestrobni vijak (6 mm) za pritrditev žaginega lista
- 34 Vpenjalna prirobnica
- 35 Notranja vpenjalna prirobnica
- 36 Žagin list
- 37 Krilni vijak
- 38 Navojna ročica
- 39 Kotni kazalnik (navpično)
- 40 Skala za nastavitev jeralnega kota (navpično)
- 41 Potezna naprava
- 42 Prislon ohišja za globinsko omejilo
- 43 Vijaki za vložno ploščo

**Prikazan ali opisan pribor ni del standardnega obsega dobave. Celoten pribor je del našega programa pribora.**

## Tehnični podatki

### Žaga za rezanje panelnih plošč

PCM 7 S

Številka artikla		3 603 M01 3..
Nazivna odjemna moč	W	1200
Število vrtljajev v prostem teku	min <sup>-1</sup>	4800
Tip laserja	nm	650
	mW	< 1
Laserski razred		2
Teža po EPTA-Procedure 01/2003	kg	11,8
Zaščitni razred		□/II

Dovoljene mere obdelovanca (maksimalno/minimalno) glejte stran 329.

Navedbe veljajo za nazivne napetosti [U] 230 V. Pri drugih napetostih in državno specifičnih izvedbah lahko te navedbe variirajo.

Prosimo, da upoštevate številko artikla na tipski ploščici Vašega električnega orodja. Trgovske oznake posameznih električnih orodij so lahko drugačne.

### Dimenzije za primerne žagine liste

Premer žaginega lista	mm	190
Debelina osnovnega žaginega lista	mm	1,4–2,5
Premer izvrtine	mm	30

## Podatki o hrupu/vibracijah

Merilne vrednosti hrupa izračunane v skladu z EN 61029.

Nivo hrupa naprave po vrednotenju A tipično znaša: nivo zvočnega tlaka 94 dB(A); nivo jakosti hrupa 107 dB(A). Nezanosljivost meritve K=3 dB.

### Nosite zaščitne glušnike!

Skupne vrednosti nivoja vibriranja (vektorska vsota treh smeri) so izračunane po EN 61029: Nivo vibriranja  $a_h < 2,5 \text{ m/s}^2$ , Nezanosljivost meritve K = 1,5  $\text{m/s}^2$ .

Podane vrednosti nivoja vibracij v teh navodilih so se izmerile v skladu s standardiziranim merilnim postopkom po EN 61029 in se lahko uporabljajo za primerjavo električnih orodij med seboj. Primeren je tudi za začasno oceno obremenjenosti z vibracijami.

Naveden nivo vibracij predstavlja glavne uporabe električnega orodja. Če pa se električno orodje uporablja še v druge namene, z odstopajočimi vstavnimi orodji ali pri nezadostnem vzdrževanju, lahko nivo vibracij odstopa. To lahko obremenjenosti z vibracijami med določenim obdobjem uporabe občutno poveča. Za natančnejšo oceno obremenjenosti z vibracijami morate upoštevati tudi tisti čas, ko je naprava izklopljena in teče, vendar dejansko ni v uporabi. To lahko obremenjenost z vibracijami preko celotnega obdobja dela občutno zmanjša. Določite dodatne varnostne ukrepe za zaščito upravljalca pred vpljivi vibracij, npr. Vzdrževanje električnega orodja in vstavnih orodij, zegrevanje rok, organizacija delovnih postopkov.

## Izjava o skladnosti

Izjavljamo pod izključno odgovornostjo, da proizvod pod „Tehnični podatki“ ustreza naslednjim standardom oz. standardiziranim dokumentom: EN 61029, EN 60825-1 v skladu z določili Direktiv 2004/108/ES, 2006/42/ES.

Tehnična dokumentacija se nahaja pri:  
Robert Bosch GmbH, Dept. PT/ESC,  
D-70745 Leinfelden-Echterdingen

Dr. Egbert Schneider Senior Vice President Engineering	Dr. Eckerhard Strötgen Head of Product Certification
--	--

*ppa. [Signature] i.v. [Signature]*

Robert Bosch GmbH, Power Tools Division  
D-70745 Leinfelden-Echterdingen  
Leinfelden, 22.07.2010

## Montaža

- **Izogibajte se nenamernemu zagonu. Pred montažo in vsemi deli na električnem orodju izvlcite omrežni vtičnik iz vtičnice.**

### Obseg pošiljke



Upoštevajte prikaz obsega dobave na začetku navodila za obratovanje.

Pred prvim zagonom preverite, ali ste s pošiljko prejeli vse spodaj navedene dele:

- Žaga za rezanje panelnih plošč z že montiranim žaginim listom
- Vrečka za prah **19**
- Podaljšek rezalne mize **14** (2x)
- Primež **16**
- Notranji šestrobni ključ **25**
- Bateriji (2x, velikost LR03, 1,5 V)

**Opozorilo:** Preverite, ali ni električno orodje eventualno poškodovano.

Pred nadaljnjo uporabo električnega orodja morate skrbno preveriti, ali zaščitne naprave ali lažje poškodovani deli delujejo brezhibno in v skladu z namenom njihovega delovanja. Preverite, ali premični deli brezhibno delujejo ter se ne zatikajo in ali so deli poškodovani. Vsi deli morajo biti pravilno montirani in vsi pogoji izpolnjeni, da je zagotovljeno brezhibno obratovanje.

Poškodovane zaščitne naprave in deli morajo biti strokovno popravljene ali zamenjani v pooblaščenih servisnih delavnicah.

**Orodja, ki so potrebna poleg tistih, ki so v obsegu dobave:**

- Križni izvijač

### Montaža sestavnih delov

- Previdno vzemite vse priložene dele iz embalaže.
- Odstranite ves embalažni material z električne naprave in dobavljenega pribora.
- Za olajšanje montaže dobavljenih elementov naprave upoštevajte, da se električno orodje nahaja v transportnem položaju.

**Namestitev baterije (glejte sliko A)**

- Odprite predalček za baterije **31**.
- Vstavite dobavljene baterije tako, da upoševajte naravnost polov.
- Zaprite predalček za baterije.

**Montaža podaljškov rezalne mize (glejte sliko B)**

Podaljške rezalne mize **14** lahko namestite levo, desno ali spredaj na električnem orodju. Fleksibilni vtični sistem vam omogoča veliko število variant za podaljšanje (glejte sliko H).

- Po potrebi vtaknite podaljšek rezalne mize **14** v prijemala **28** na električnem orodju ali prijemala **32** drugega podaljška rezalne mize.

**Montaža stabilnih ali fleksibilnih orodij**

- ▶ **Da zagotovite varno ravnanje, morate električno orodje pred uporabo montirati na ravno in stabilno delovno površino (npr. delovni pult).**

**Montaža na ravni delovni površini (glejte sliko D1)**

- Zasukajte nogo za zaščito pred prevrnitvijo **10** tako daleč noter ali ven, da bo električno orodje ravno stalo na delovni površini.
- Pritrdite električno orodje s primernim navojnim spojem na delovno površino. Za to služijo izvrtine **7**.

**Montaža na delovno mizo Bosch (glejte sliko D2)**

Delovne mize Bosch (npr. PTA 2400) so opora električnemu orodju na vsaki podlogi, saj imajo višinsko nastavljive noge. Podporniki obdelovanca na delovni mizi služijo za podporo dolgih obdelovancev.

**Opozorilo:** V tem primeru uporabite za podporo dolgih obdelovanec samo podpornike delovne mize in ne podaljške rezalne mize **14** električnega orodja.

- ▶ **Preberite vsa varnostna opozorila in napotila, ki so priložena delovni mizi.** Netočno izpolnjevanje opozoril in napotil lahko pripelje do električnega udara, požara in/ali težkih poškodb.

**▶ Delovno mizo pravilno sestavite, preden montirate električno orodje.**

- Brezhibna postavitve je važna zato, da preprečite zrušenje mize.
- Montirajte električno orodje v transportnem položaju na delovno mizo.

**Odsesavanje prahu/ostružkov**

Prah nekaterih materialov kot npr. svinčenega premaza, nekaterih vrst lesa, mineralov in kovin je lahko zdravju škodljiv. Dotik ali vdihavanje tega prahu lahko povzroči alergične reakcije in/ali obolenja dihal uporabnika ali oseb, ki se nahajajo v bližini.

Določene vrste prahu kot npr. prah hrastovine ali bukovja veljajo kot kancerogene, še posebej v povezavi z dodatnimi snovmi za obdelavo lesa (kromat, zaščitno sredstvo za les). Material z vsebnostjo azbesta smejo obdelovati le strokovnjaki.

- Vedno uporabite sesalnik prahu.
- Poskrbite za dobro zračenje delovnega mesta.
- Priporočamo, da nosite zaščitno masko za prah s filtrirnim razredom P2.

Upošteвайте veljavne nacionalne predpise za obdelovalne materiale.

Lahko pride do blokade odsesavanja prahu/odrezkov zaradi prahu, odrezkov ali odlomkov orodja.

- Odklopite električno orodje in potegnite omrežni vtič iz vtičnice.
- Počakajte na to, da se žagin list popolnoma ustavi.
- Ugotovite in odstranite vzrok za blokado.

**Lastno odsesavanje (glejte sliko C)**

- Natakните vrečko za prah **19** na izmet ostužkov **22**.

Vrečka za prah ne sme med žaganjem priti v stik s premičnimi deli aparata.

Vrečko za prah pravočasno izpraznite.

### Odsesavanje s tujim sesalnikom

Za odsesavanje lahko na izmet ostružkov **22** priključite tudi cev sesalnika (Ø 36 mm).

Odsesovalnik za prah mora ustrezati obdelovalncu, ki ga boste brusili.

Za odsesovanje izredno zdravju nevarnih, kancerogenih ali suhih vrst prahu uporabljajte specialni sesalnik za prah.

### Zamenjava orodja (glejte slike E1–E4)

- ▶ **Pred začetkom kakršnih koli del na električnem orodju izvlcite omrežni vtičnik iz vtičnice.**
- ▶ **Pri vgradnji žaginega lista nosite zaščitne rokavice.** Pri dotiku žaginega lista obstaja nevarnost poškodbe.

Uporabite samo žagine liste, katerih najvišja dovoljena hitrost je višja kot število obratov pri prostem teku Vašega električnega orodja.

Uporabite samo žagine liste, ki ustrezajo karakteristikam, navedenim v teh navodilih za uporabo, in ki so preizkušeni po EN 847-1 ter ustrezno označeni.

Uporabljajte samo žagine liste, ki jih je priporočil proizvajalec tega električnega orodja in ki so primerni za material, ki ga želite obdelati.

### Odmontiranje žaginega lista

- Postavite električno orodje v delovno pozicijo.
- Vrtite notranji šestrobni vijak **33** z notranjim šestrobnim ključem, ki ga prejmete skupaj z orodjem, **25** in pritiskajte hkrati blokado vretena, **30** dokler se ne zaskoči.
- Držite aretiranje vretena **30** pritisnjeno in izvijte vijak **33** v smeri urnega kazalca (levi navoj!).
- Snemite vpenjalno prirobnico **34**.
- Pritisnite vzvod **3** in obrnite premični zaščitni pokrov **5** nazaj do omejila.
- Pridržite premični zaščitni pokrov v tej poziciji in snemite žagin list **36**.
- Nato počasi vodite premični zaščitni pokrov navzdol.

### Vgradnja žaginega lista

Če je potrebno, očistite pred vgradnjo vse dele, ki jih boste montirali.

- Pritisnite vzvod **3**, obrnite premični zaščitni pokrov **5** do omejila nazaj in ga pridržite v tem položaju.
- Postavite novi žagin list na notranjo vpenjalno prirobnico **35**.
- ▶ **Pri vgradnji upoštevajte, da je smer rezanja zob (smer puščice na žagine listu) usklajena s smerjo puščice na zaščitnem ohišju!**
- Nato počasi vodite premični zaščitni pokrov navzdol.
- Namestite vpenjalno prirobnico **34** in vijak **33**. Pritisnite aretiranje vretena **30** dokler ne zaskoči in zategnite vijak v nasprotni smeri urnega kazalca.

### Delovanje

- ▶ **Pred začetkom kakršnih koli del na električnem orodju izvlcite omrežni vtičnik iz vtičnice.**

### Varovalo za transport (glejte sliko F)

Varovalo za transport **29**. Vam omogoča lažje rokovanje z električnim orodjem pri transportiranju na različna mesta uporabe.

### Odstranitev varovala električnega orodja (delovni položaj)

- Potisnite roko orodja za ročaj **1** nekoliko v smeri navzdol, da bi tako lahko razbremenili transportno varovalo **29**.
- Povlecite varovalo za transport **29** povsem ven.
- Vzvod na ročaju povlecite počasi navzgor.

### Varovanje električnega aparata (položaj za transportiranje)

- V primeru, da je nastavitveni vijak **26** privit, ga sprostite. Potegnite roko orodja do konca naprej in ponovno zategnite nastavitveni vijak.
- Globinsko omejilo **18** privijte do konca navzgor. (glejte „Nastavitev globinskega omejila“, stran 330)
- Za aretiranje rezalne mize **8** pritegnite gumb za nastavitev **9**.
- Pritisnite na vzvod **3** in istočasno obrnite roko orodja na ročaju **1** tako dolgo navzdol, da se transportno varovalo **29** lahko potisnite v celoti navznoter.

Roka orodja je sedaj aretirana za transport.

### Pritrditev obdelovanca (glejte sliko G)

Da zagotovite optimalno varnost pri delu, morate obdelovanec vedno trdno vpeti.

Ne obdelujte obdelovancev, ki so premajhni za čvrsto vpenjanje.

- Obdelovanec pritisnite proti prislonskemu traku **15**.
- Primež **16**, ki ga prejmete skupaj z orodjem, vtaknite v eno od izvrtin **23**, ki so za to predvidene.
- Odvijte krilni vijak **37** in prilagodite primež obdelovancu. Nato spet privijte krilni vijak.
- Obdelovanec trdno vpnite z vrtenjem navojne **38** ročice.

### Sprostitev obdelovanca

- Za sprostitvev primeža zavrtite navojni drog **38** v nasprotni smeri urnega kazalca.

### Podaljšanje rezalne mize (glejte sliko H)

Dolge obdelovance je na prostem koncu potrebno podložiti ali podpreti.

Fleksibilni vtični sistem podaljškov rezalne mize **14** vam omogoča veliko število variant za podaljšanje.

- Po potrebi vtaknite podaljšek rezalne mize **14** v prijemala **28** na električnem orodju ali prijemala **32** drugega podaljška rezalne mize.

### Nastavitev jeralnega kota

- ▶ **Pri nastavitvi jeralnega kota nikoli ne aktivirajte vklopno/izklopno stikalo 20.** Če zaradi tega električno orodje nenamerno zažene, obstaja nevarnost poškodb.

### Nastavitev vodoravnih jeralnih kotov

Vodoravni jeralni kot lahko nastavite v območju od 47° (na levi strani) do 47° (na desni strani).

- Odvijte nastavitveni gumb **9**, če je le-ta privit.
- Zavrtite rezalno mizo **8** na gumbu za nastavitev na levo ali desno, dokler kotni prikazovalnik **12** ne prikaže željene jeralnosti kota.
- Nastavitveni gumb **9** ponovno privijte.

**Za hitro in natančno nastavitev pogosto uporabljenih jeralnih kotov** zaskoči rezalna miza **8** pri naslednjih standardnih kotih:

–45° / –30° / –22,5° / –15° /  
0° / 15° / 22,5° / 30° / 45°

### Nastavitev navpičnih jeralnih kotov (glejte sliko I)

Navpični jeralni kot lahko nastavite v območju od 0° do 45°.

- Odvijte vpenjalno ročico **17**.
- Zasukajte vzvod orodja na ročaju **1**, dokler kotni kazalnik ne pokaže **39** željenega jeralnega kota.
- Držite vzvod v tem položaju in ponovno privijte vpenjalno ročico **17**.

**Za hitrejše in natančnejše nastavljanje standardnih kotov 0° in 45°** so na ohišju predvideni končni prisloni.

- Odvijte vpenjalno ročico **17**.
- Pri tem potisnite vzvod na ročaju **1** do prislona v desno (0°) ali do prislona v levo (45°).
- Zategnite vpenjalni ročaj **17**.



## Zagon

- ▶ **Upošteвайте omrežno napetost! Napetost vira električne energije se mora ujemati s podatki na tipski ploščici električnega orodja. Orodje, ki je označeno z 230 V, lahko priključite tudi na napetost 220 V.**

## Vklop (glejte sliko J)

- Za **zagon** pritisnite vklopno/izklopno stikalo **20** in ga držite pritisnjena.

**Opozorilo:** Iz varnostnih razlogov aretiranje vklopno/izklopnega stikala **20** ni možno, ampak mora biti le-to med delovanjem žage stalno pritisnjeno.

Le s pritiskom na vzvod **3** lahko vodite roko orodja v smeri navzdol.

- Za **žaganje** morate zato dodatno k aktiviranju vklopno/izklopnega stikala **20** pritisniti še vzvod **3**.

## Izklop

- Za **izklop delovanja** izključite vklopno/izklopno stikalo **20**.

## Navodila za delo

### Splošna navodila za žaganje

- ▶ **Pred žaganjem vedno zategnite gumb za nastavitev poljubnega jeralne kota 9 in vpenjalno ročico 17.** Sicer se lahko žagin list v obdelovancu zatakne.
- ▶ **Pri vseh rezih morate najprej zagotoviti, da se žagin list nikoli ne more dotakniti prislonskega traku, primežev ali drugih aparatov. Odstranite eventualno vgrajene pomožne prislone ali jih ustrezno prilagodite.**

Žagin list zaščitite pred udarci in sunki. Ne izpostavljajte ga stranskemu pritisku.

Ne obdelujte zveganih obdelovancev.

Obdelovanec mora imeti vedno raven rob za naleganje k prislonu.

Dolge obdelovance je na prostem koncu potrebno podložiti ali podpreti.

## Označitev linije rezanja (glejte sliko K)

Laserski žarek Vam označi linijo rezanja žaginega lista. Zato lahko obdelovanec pred žaganjem natančno pozicionirate, ne da bi odprli premični zaščitni pokrov.

- Pri tem vklopite laserski žarek s stikalom **21**.
- Vašo oznako na obdelovancu poravnajte z desnim robom laserske linije.

## Položaj uporabnika (glejte sliko L)

- ▶ **Ne smete se postaviti pred električno orodje v isto linijo kot žagin list, temveč vedno le zamaknjeno ob strani žaginega lista.** Tako zaščitite telo pred možnim udarcem nazaj.
- Imejte roke, prste in lahti stran od vrtečega se žaginega lista.
- Ne križajte svojih rok pred vzvodom orodja.

## Dovoljene mere obdelovanca

Maksimalni obdelovanci:

Jeralni kot		Višina x širina
vodoravno	navpično	
0°	0°	40 x 220 mm
45°	0°	40 x 150 mm
0°	45°	18 x 220 mm
45°	45°	18 x 150 mm

## Minimalni obdelovanci

(= vsi obdelovanci, ki se lahko vpenjo z dobavljenimi primeži **16** levo ali desno od žaginega lista):

100 x 40 mm (dolžina x širina)

**Maks. globina reza (0°/0°):** 40 mm

## Žaganje brez natega (čeljenje) (glejte sliko M)

- Za reze brez poteznega gibanja (majhni obdelovanci) odvijte nastavitveni vijak **26**, če je le-ta privit. Vzvod orodja potisnite do prislona v smeri prislonskega traku **15** in znova privijte nastavitveni vijak **26**.
- Obdelovanec vpnite trdno in ustrezno njegovim dimenzijam.
- Nastavite zeleni jeralni kot.
- Vključite električno orodje.

## 330 | Slovensko

- Pritisnite na vzvod **3** in potisnite roko orodja z ročajem **1** počasi navzdol.
- Obdelovanec žagajte z enakomernim podajanjem.
- Izključite električno orodje in počakajte, da žagin list povsem obmiruje.
- Vzvod orodja premaknite počasi navzgor.

**Žaganje z nategom**

- Za rezanje s pomočjo potezne naprave **41** (široki obdelovanci) odvijte nastavitveni vijak **26**, če je le-ta privit.
- Obdelovanec vpnite trdno in ustrezno njegovim dimenzijam.
- Nastavite želeni jeralni kot.
- Vlecite vzvod orodja tako dolgo stran od prislonskega traku **15**, dokler ni žagin list pred obdelovancem.
- Vključite električno orodje.
- Pritisnite na vzvod **3** in potisnite roko orodja z ročajem **1** počasi navzdol.
- Vzvod orodja pritisnite sedaj v smeri prislonskega traku **15** in žagajte obdelovanec z enakomernim podajanjem.
- Izključite električno orodje in počakajte, da žagin list povsem obmiruje.
- Vzvod orodja premaknite počasi navzgor.

**Nastavitev globinskega omejila (rezanje utorov) (glejte sliko N)**

Globinski prislon mora biti nastavljen, kadar želite rezati utor.

- Obrnite roko orodja z ročajem **1** v pozicijo, s katero dosežete željeno globino utora.
- Privijte globinsko omejilo **18** v smeri urnega kazalca tako, da se konec vijaka dotakne omejila ohišja **42**.
- Vzvod na ročaju povlecite počasi navzgor.

**Zamenjava vložne plošče (glejte sliko O)**

Rdeča vložna plošča **11** se lahko po daljši uporabi električnega orodja obrabi.

Defektne vložne plošče zamenjajte.

- Postavite električno orodje v delovno pozicijo.
- Izvijte vijake **43** s križnim izvijačem in snemite staro vložno ploščo.
- Ponovno vstavite vložno ploščo in privijte vse vijake **43**.

**Obdelava profilne letve**

Profilne letve lahko obdelujete na dva različna načina:

- postavljene proti prislonske-mu traku

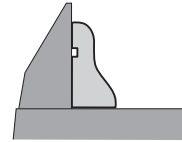

- plosko ležeče na zasučni plošči

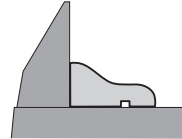

Poleg tega lahko neodvisno od širine profilne letve izvajate reze z ali brez poteznega premikanja.

Z nastavljenim jeralnim kotom napravite vedno najprej preizkus rezanja na odpadnem lesu.

**Transport (glejte sliko P)**

Pred transportom električnega orodja morate izvesti naslednje korake:

- Postavite električno orodje v položaj za transportiranje.
- Vtaknite podaljške rezalne mize **14** v sprednja prijemala **28** električnega orodja.
- Odstranite vse dele pribora, ki jih ni moč trdno montirati na električno orodje. Če je mogoče, položite neuporabljene žagine liste med transportom v zaprto posodo.
- Električno orodje držite med prenašanjem za transportni ročaj **24** ali uporabite za prijem prijemni vdolbini **27** ob strani zasučne plošče.

- ▶ **Za transportiranje električnega orodja uporabljajte samo transportne priprave in nikoli zaščitnih priprav.**

## Vzdrževanje in servisiranje

### Vzdrževanje in čiščenje

- ▶ **Pred začetkom kakršnih koli del na električnem orodju izvlecite omrežni vtičač iz vtičnice.**

Če bi kljub skrbnima postopkoma izdelave in preizkušanja prišlo do izpada delovanja električnega orodja, naj popravilo opravi servisna delavnica, pooblaščen za popravila Boschevih električnih orodij.

V primeru dodatnih vprašanj in pri naročanju nadomestnih delov brezpogojno navedite 10-mestno številko artikla, ki je navedena na tipski ploščici naprave.

### Čiščenje

Skrbite za čistočo električnega orodja in prezračevalnih utorov, da lahko dobro in varno delate.

Premični zaščitni pokrov se mora vedno prosto gibati in se lahko samostojno zapre. Zato poskrbite, da bo območje okoli premičnega zaščitnega pokrova vedno čisto.

Odstranite po vsakem delovnem postopku prah in ostružke z izpihavanjem s tlačnim zrakom ali s čopičem.

Drsni valjček **6** morate redno čistiti.

### Pribor

#### Žagini listi za les in material za plošče, za opaže in letve

Žagin list 190 x 30 mm, 40 zobje . . . . .	2 609 256 821
Žagin list 190 x 30 mm, 12 zobje . . . . .	2 609 256 868
Žagin list 190 x 30 mm, 24 zobje . . . . .	2 608 640 615
Žagin list 190 x 30 mm, 60 zobje . . . . .	2 608 641 188

### Servis in svetovanje

Servis vam bo dal odgovore na vaša vprašanja glede popravila in vzdrževanja izdelka ter nadomestnih delov. Prikaze razstavljenega stanja in informacije glede nadomestnih delov se nahajajo tudi na internetnem naslovu:

**www.bosch-pt.com**

Skupina svetovalcev podjetja Bosch vam bo z veseljem na voljo pri vprašanjih glede nakupa, uporabe in nastavitve izdelka in pribora.

### Slovensko

Top Service d.o.o.  
Celovška 172  
1000 Ljubljana  
Tel.: +386 (01) 5194 225  
Tel.: +386 (01) 5194 205  
Fax: +386 (01) 5193 407

### Odlaganje

Električno orodje, pribor in embalažo je treba dostaviti v okolju prijazno ponovno predelavo.

Električnih orodij ne vrzite med gospodinske odpadke!

### Samo za države EU:



V skladu z Direktivo 2002/96/ES Evropskega Parlamenta in Sveta o odpadni električni in elektronski opremi (OEEO) in njeni uresničitvi v nacionalnem pravu se morajo električna orodja, ki niso več v uporabi, ločeno zbirati ter okolju prijazno reciklirati.

**Pridržujemo si pravico do sprememb.**

## Upute za sigurnost

### Opće upute za sigurnost za električne alate

**⚠ POZOR** Kod uporabe električnog alata, za smanjenje opasnosti od strujnog udara, ozljeda i opasnosti od požara, treba se pridržavati slijedećih osnovnih mjera sigurnosti.

**Prije uporabe električnog alata pročitajte sve ove upute i spremite na sigurno mjesto upute za sigurnost.**

Pojam „električni alat“ koji se koristi u uputama za sigurnost odnosi se na električne alate sa električnim priključkom (sa priključnim kablom) i na električne alate sa napajanjem iz aku-baterije (bez priključnog kabla).

#### 1) Sigurnost na radnom mjestu

- a) **Održavajte vaše radno mjesto čistim i dobro osvijetljenim.** Nered ili neosvijetljeno radno mjesto mogu uzrokovati nezgode.
- b) **Ne radite s električnim alatom u okolini ugroženoj eksplozijom, u kojoj se nalaze zapaljive tekućine, plinovi ili prašina.** Električni alati proizvode iskre koje mogu zapaliti prašinu ili pare.
- c) **Tijekom uporabe električnog alata djecu i ostale osobe držite dalje od mjesta rada.** U slučaju skretanja pozornosti mogli bi izgubiti kontrolu nad uređajem.

#### 2) Električna sigurnost

- a) **Priključni utikač električnog alata mora odgovarati utičnici. Na utikaču se ni na koji način ne smiju izvoditi izmjene. Ne koristite adapterski utikač zajedno sa zaštitno uzemljenim električnim alatom.** Utikač na kojem nisu vršene izmjene i odgovarajuća utičnica smanjuju opasnost od strujnog udara.
- b) **Izbjegavajte dodir tijela s uzemljenim površinama, kao što su cijevi, radijatori, štednjaci i hladnjaci.** Postoji povećana opasnost od električnog udara ako bi vaše tijelo bilo uzemljeno.

#### c) Uređaj držite dalje od kiše ili vlage.

Prodiranje vode u električni alat povećava opasnost od strujnog udara.

#### d) Ne zloupotrebļavajte priključni kabel za nošenje, vješanje električnog alata ili za izvlačenje utikača iz mrežne utičnice.

**Priključni kabel držite dalje od izvora topline, ulja, oštih rubova ili pomičnih dijelova uređaja.** Oštećen ili usukan priključni kabel povećava opasnost od strujnog udara.

#### e) Ako sa električnim alatom radite na otvorenom, koristite samo produžni kabel koji je prikladan za uporabu na otvorenom.

Primjena produžnog kabla prikladnog za rad na otvorenom smanjuje opasnost od strujnog udara.

#### f) Ako se ne može izbjeći uporaba električnog alata u vlažnoj okolini, koristite zaštitnu sklopku struje kvara. Primjenom zaštitne sklopke struje kvara izbjegava se opasnost od električnog udara.

#### 3) Sigurnost ljudi

- a) **Budite pažljivi, pazite što činite i postupajte oprezno kod rada s električnim alatom. Ne koristite električni alat ako ste umorni ili pod utjecajem droga, alkohola ili lijekova.** Trenutak nepažnje kod uporabe električnog alata može uzrokovati teške ozljede.
- b) **Nosite osobnu zaštitnu opremu i uvijek nosite zaštitne naočale.** Nošenje osobne zaštitne opreme, kao što je maska za prašinu, sigurnosna obuća koja ne kliže, zaštitna kaciga ili štitnik za sluh, ovisno od vrste i primjene električnog alata, smanjuje opasnost od ozljeda.
- c) **Izbjegavajte nehotično puštanje u rad. Prije nego što ćete utaknuti utikač u utičnicu i/ili staviti aku-bateriju, provjerite je li električni alat isključen.** Ako kod nošenja električnog alata imate prst na prekidaču ili se uključen uređaj priključi na električno napajanje, to može dovesti do nezgoda.

**d) Prije uključivanja električnog alata uklonite alate za podešavanje ili vijčani ključ.**

Alat ili ključ koji se nalazi u rotirajućem dijelu uređaja može dovesti do nezgoda.

**e) Izbjegavajte neuobičajene položaje tijela. Zauzmite siguran i stabilan položaj tijela i u svakom trenutku održavajte ravnotežu.** Na taj način možete električni alat bolje kontrolirati u neočekivanim situacijama.**f) Nosite prikladnu odjeću. Ne nosite široku odjeću ili nakit. Kosu, odjeću i rukavice držite dalje od pomičnih dijelova.**

Nepričvršćenu odjeću, dugu kosu ili nakit mogu zahvatiti pomični dijelovi.

**g) Ako se mogu montirati naprave za usisavanje i hvatanje prašine, provjerite da li su iste priključene i da li se mogu ispravno koristiti.** Primjena naprave za usisavanje može smanjiti ugroženost od prašine.**4) Brižljiva uporaba i ophođenje s električnim alatima****a) Ne preopterećujte uređaj. Za vaš rad koristite za to predviđen električni alat.**

S odgovarajućim električnim alatom radit ćete bolje i sigurnije u navedenom području učinka.

**b) Ne koristite električni alat čiji je prekidač neispravan.** Električni alat koji se više ne može uključivati i isključivati opasan je i mora se popraviti.**c) Izvucite utikač iz mrežne utičnice i/ili izvadite aku-bateriju prije podešavanja uređaja, zamjene pribora ili odlaganja uređaja.** Ovim mjerama opreza izbjeći će se nehотиčno pokretanje električnog alata.**d) Električni alat koji ne koristite spremite izvan dosega djece. Ne dopustite rad s uređajem osobama koje nisu s njim upoznate ili koje nisu pročitale ove upute.** Električni alati su opasni ako s njima rade neiskusne osobe.**e) Održavajte električni alat s pažnjom.**

**Kontrolirajte da li pomični dijelovi uređaja besprijekorno rade i da nisu zaglavljani, da li su dijelovi polomljeni ili tako oštećeni da se ne može osigurati funkcija električnog alata. Prije primjene ove oštećene dijelove treba popraviti.**

Mnoge nezgode imaju svoj uzrok u slabo održanim električnim alatima.

**f) Rezne alate održavajte oštrim i čistim.**

Pažljivo održavani rezni alati s oštrim oštricama manje će se zaglaviti i lakše se s njima radi.

**g) Električni alat, pribor, radne alate, itd. koristite prema ovim uputama i na način kako je to propisano za poseban tip uređaja. Kod toga uzmite u obzir radne uvjete i izvođene radove.** Uporaba električnih alata za druge primjene nego što je to predviđeno, može dovesti do opasnih situacija.**5) Servisiranje****a) Popravak vašeg električnog alata prepustite samo kvalificiranom stručnom osoblju ovlaštenog servisa i samo s originalnim rezervnim dijelovima.** Na taj će se način osigurati da ostane sačuvana sigurnost uređaja.**Upute za sigurnost kod rezanja panel ploča****► Električni alat se isporučuje sa natpisom upozorenja na njemačkom jeziku (na slici električnog alata na stranici sa slikama označen brojem 2).**

Na njemački tekst natpisa upozorenja prije prvog puštanja u rad naljepite isporučenu naljepnicu na vašem materinjem jeziku.

**► Znakovi upozorenja na ovom električnom alatu moraju se se moći prepoznati.**

- ▶ **Ne oslanjajte se nikada na električni alat.** Mogu se pojaviti ozbiljne ozljede ako bi se električni alat prevrnuo ili ako bi nehotično došli u dodir sa listom pile.
- ▶ **Štitnik mora propisno funkcionirati i mora se moći slobodno pomicati.** Ne uklještite štitnik nikada u otvorenom stanju.
- ▶ **Dok električni alat radi nikada iz područja rezanja ne uklanjajte ostatke od rezanje drvenu strugotinu, ili slično.** Dovedite krak alata uvijek najprije u položaj mirovanja i isključite električni alat.
- ▶ **List pile samo u uključenom stanju približavajte izratku.** Inače postoji opasnost od povratnog udara ako bi se list pile zaglavio u izratku.
- ▶ **Ručku održavajte suhom, čistom i bez ulja i masnoća.** Zamašćene nauljene ručke su klizave i dovode do gubitka kontrole nad lančanom pilom.
- ▶ **Električni alat koristite samo ako je ako je radna površina do obrađivanog izratka oslobođena od svih alata za podešavanje, drvene strugotine, itd.** Mali komadi drva ili ostali predmeti koji bi došli u dodir sa rotirajućim listom pile, mogli bi velikom brzinom udariti korisnika pile.
- ▶ **Pod održavajte čistim, bez drvene strugotine i ostataka materijala.** Možete se na njih poskliznuti ili spotaknuti.
- ▶ **Uvijek čvrsto stegnite obrađivani izradak. Ne obrađujte izratke koji su premali za stezanje.** Razmak vaše ruke do rotirajućeg lista pile je inače premali.
- ▶ **Električni alat koristite samo za obradu materijala navedenih za određenu namjenu.** Električni alat bi se inače mogao preopteretiti.
- ▶ **Ako bi se list pile zaglavio, isključite električni alat i mirno držite izradak, sve dok se list pile ne zaustavi. Kako bi se izbjegao povratni udar, izradak se smije pomaknuti tek nakon zaustavljanja lista pile.** Prije ponovnog startanja električnog alata otklonite uzrok uklještenja lista pile.
- ▶ **Ne koristite tupe, napukle, savijene ili oštećene listove pile.** Listovi pile s tupim ili pogrešno usmjerenim zubima, zbog suviše uskog raspora piljenja uzrokuju povećano trenje, uklještenje lista pile i povratni udar.
- ▶ **Koristite uvijek listove pile odgovarajuće veličine i odgovarajućeg steznog provrta (npr. zvjezdasti ili okrugao).** Listovi pile koji ne odgovaraju montažnim dijelovima pile, okretat će se ekscentrično i dovesti do gubitka kontrole nad pilom.
- ▶ **Ne koristite listove pile od visokolegirano brzoreznog čelika (HSS-čelika).** Takvi listovi pile mogu lako puknuti.
- ▶ **List pile ne dirajte odmah nakon rada prije nego što se ohladi.** List pile se jako zagrije kod rada.
- ▶ **Električni alat nikada ne koristite bez uložne ploče. Zamijenite neispravnu uložnu ploču.** Bez besprijekorne uložne ploče mogli biste se ozlijediti na listu pile.
- ▶ **Redovite kontrolirajte priključni kabel i oštećeni kabel dajte na popravak samo ovlaštenom servisu za Bosch električne alate. Zamijenite oštećeni produžni kabel.** Time će se osigurati da ostane zadržana sigurnost električnog alata.
- ▶ **Nekorišteni električni alat spremite na sigurno mjesto. Prostor za spremanje mora biti suh i mora se moći zaključati.** Time će se spriječiti oštećenje električnog alata tijekom spremanja ili njegovo korištenje od strane neiskusnih osoba.
- ▶ **Lasersku zraku ne usmjeravajte na ljude ili životinje i ne gledajte izravno u lasersku zraku.** Ovaj električni alat proizvodi lasersko zračenje klase lasera 2, prema EN 60825-1. Zbog toga možete zaslijepiti ljude.
- ▶ **Ugrađeni laser ne zamijenite sa laserom nekog drugog tipa.** Od lasera koji ne pripada ovom električnom alatu mogu proizaći opasnosti za ljude.
- ▶ **Osigurajte izradak.** Izradak stegnut pomoću stezne naprave ili škripca sigurnije će se držati nego s vašom rukom.

- ▶ **Nikada ne ostavljajte električni alat prije nego što se potpuno zaustavi.** Radni alat koji se vrti pod inercijom može uzrokovati ozljede.
- ▶ **Električni alat ne koristite sa oštećenim kabelom. Oštećeni kabel ne dodirujte i izvucite mrežni utikač ako bi se kabel tijekom rada oštetio.** Oštećeni kabel povećava opasnost od električnog udara.

## Simboli

Donji simboli mogu biti od značaja za uporabu vašeg električnog alata. Molimo zapamtite simbole i njihovo značenje. Odgovarajuće tumačenje simbola će vam pomoći da električni alat bolje i sigurnije koristite.

Simbol	Značenje
	▶ <b>Nosite zaštitnu masku protiv prašine.</b>
	▶ <b>Nosite zaštitne naočale.</b>
	▶ <b>Nosite štitnike za sluh.</b> Djelovanje buke može dovesti do gubitka sluha.
	▶ <b>Sa rukama nikada ne zalazite u područje piljenja dok se električni alat okreće.</b> Kod kontakta sa listom pile postoji opasnost od ozljeda.
	▶ <b>Lasersku zraku ne usmjeravajte na ljude ili životinje i ne gledajte izravno u lasersku zraku.</b> Ovaj električni alat proizvodi lasersko zračenje klase lasera 2, prema EN 60825-1. Zbog toga možete zaslijepiti ljude.
	Pridržavajte se dimenzija lista pile. Promjer otvora mora bez zazora točno odgovarati vretenu alata. Ne koristite redukcijske komade ili adaptere.
	▶ <b>Područje opasnosti! Ruke, šake i prste držite dalje od ovog područja.</b>

336 | Hrvatski

**Simbol****Značenje**

Transportni osigurač **29** omogućava vam lakše rukovanje električnim alatom kod transporta do različitih mjesta primjene.

- Transportni osigurač **29** pritisnuti do kraja prema unutra: Osigurati električni alat (transportni položaj)
- Transportni osigurač **29** povući do kraja prema van: Ukloniti osiguranje električnog alata (radni položaj)

**Samo za zemlje EU:**

Ne bacajte električni alat u kućni otpad!  
Prema Europskim smjernicama 2002/96/EG za električne i elektroničke stare uređaje, električni alati koji više nisu uporabivi moraju se odvojeno sakupiti i dovesti na ekološki prihvatljivu ponovnu primjenu.

**Opis djelovanja**

**Treba pročitati sve napomene o sigurnosti i upute.** Ako se ne bi poštivale napomene o sigurnosti i upute to bi moglo uzrokovati strujni udar, požar i/ili teške ozljede.

**Uporaba za određenu namjenu**

Električni alat je kao stacionarni uređaj predviđen za uzdužno i poprečno rezanje drva, sa ravnom linijom rezanja. Kod toga su mogući horizontalni kutovi kosog rezanja od  $-47^\circ$  do  $+47^\circ$ , kao i vertikalni kutovi kosog rezanja od  $0^\circ$  do  $45^\circ$ .

Snaga električnog alata je predviđena za rezanje tvrdog i mekog drva.

Električni alat nije prikladan za piljenje aluminija i drugih neželjeznih metala.

**Prikazani dijelovi uređaja**

Numeriranje prikazanih komponenti odnosi se na prikaz električnog alata na stranicama sa slikama.

- 1 Ručka
- 2 Znak upozorenja za laser
- 3 Ručica za otpuštanje kraka alata
- 4 Štitnik
- 5 Njišući štitnik
- 6 Klizni valjčić
- 7 Provrti za montažu
- 8 Stol za piljenje
- 9 Ručica za utvrđivanje proizvoljnog kuta kosog rezanja (horizontalnog)
- 10 Zaštita od prevrtanja
- 11 Uložna ploča
- 12 Pokazivač kuta (horizontalnog)
- 13 Skala za kut kosog rezanja (horizontalnog)
- 14 Produžetak stola za piljenje
- 15 Granična vodilica
- 16 Vijčana stega
- 17 Stezna ručka za proizvoljni kut kosog rezanja (vertikalnog)
- 18 Graničnik dubine
- 19 Vrećica za prašinu
- 20 Prekidač za uključivanje/isključivanje
- 21 Prekidač za laser (označavanje linije rezanja)
- 22 Izbacivač strugotine
- 23 Provrti za vijčanu stegu
- 24 Transportna ručka
- 25 Inbus šesterokutni ključ (6 mm)
- 26 Vijak za utvrđivanje vučne naprave
- 27 Udubljenja za držanje
- 28 Stezač za produžetak stola za piljenje (na električnom alatu)
- 29 Transportni osigurač
- 30 Uglavljivanje vretena
- 31 Pretinac za bateriju



- 32 Stezač za produžetak stola za piljenje (na drugom produžetku stola za piljenje)
- 33 Inbus šesterokutni vijak (6 mm) za pričvršćenje lista pile
- 34 Stezna prirubnica
- 35 Unutarnja stezna prirubnica
- 36 List pile
- 37 Leptirasti vijak
- 38 Navojna motka
- 39 Pokazivač kuta (vertikalnog)
- 40 Skala za kut kosog rezanja (vertikalnog)
- 41 Vučna naprava
- 42 Graničnik kućišta za graničnik dubine
- 43 Vijci za uložnu ploču

**Prikazan ili opisan pribor ne pripada standardnom opsegu isporuke. Potpuni pribor možete naći u našem programu pribora.**

### Tehnički podaci

Pila za panel ploče		PCM 7 S
Kataloški br.		3 603 M01 3..
Nazivna primljena snaga	W	1200
Broj okretaja pri praznom hodu	min <sup>-1</sup>	4800
Tip lasera	nm	650
	mW	< 1
Klasa lasera		2
Težina odgovara EPTA-Procedure 01/2003	kg	11,8
Klasa zaštite		□/II
Dopuštenu mjeru izratka (maksimalnu/minimalnu) vidjeti na str. 342.		
Podaci vrijede za nazivni napon [U] od 230 V. U slučaju odstupanja napona i u izvedbama specifičnim za dotičnu zemlju, ovi podaci mogu varirati.		
Molimo pridržavajte se kataložkog broja sa tipske pločice vašeg električnog alata. Trgovačke oznake pojedinih električnih alata mogu varirati.		

### Mjere za prikladne listove pile

Promjer lista pile	mm	190
Debljina središnjeg dijela lista pile	mm	1,4–2,5
Promjer provrta	mm	30

### Informacije o buci i vibracijama

Izmjerene vrijednosti za buku određene su prema EN 61029.

Prag buke uređaja vrednovan s A iznosi obično: prag zvučnog tlaka 94 dB(A); prag učinka buke 107 dB(A). Nesigurnost K=3 dB.

#### Nosite štitnike za sluh!

Ukupne vrijednosti vibracija (vektorski zbroj tri smjera) određene su prema EN 61029: Vrijednost emisija vibracija  $a_h < 2,5 \text{ m/s}^2$ , nesigurnost  $K = 1,5 \text{ m/s}^2$ .

Prag vibracija naveden u ovim uputama izmjeren je postupkom mjerenja propisanom u EN 61029 i može se primijeniti za međusobnu usporedbu električnih alata. Prikladan je i za privremenu procjenu opterećenja od vibracija.

Navedeni prag vibracija predstavlja glavne primjene električnog alata. Ako se ustvari električni alat koristi za druge primjene sa radnim alatima koji odstupaju od navedenih ili se nedovoljno održavaju, prag vibracija može odstupati. Na taj se način može osjetno povećati opterećenje od vibracija tijekom čitavog vremenskog perioda rada.

Za točnu procjenu opterećenja od vibracija trebaju se uzeti u obzir i vremena u kojima je uređaj isključen, ili doduše radi ali stvarno nije u primjeni. Na taj se način može osjetno smanjiti opterećenje od vibracija tijekom čitavog vremenskog perioda rada.



Prije djelovanja vibracija utvrdite dodatne mjere sigurnosti za zaštitu korisnika, kao npr.: održavanje električnog alata i radnih alata, kao i organiziranje radnih operacija.

## Izjava o usklađenosti

Izjavljujemo uz punu odgovornost da je ovaj proizvod opisan u „Tehnički podaci“ usklađen sa slijedećim normama ili normativnim dokumentima: EN 61029, EN 60825-1, prema odredbama smjernica 2004/108/EG, 2006/42/EG .

Tehnička dokumentacija se može dobiti kod:  
Robert Bosch GmbH, Dept. PT/ESC,  
D-70745 Leinfelden-Echterdingen

Dr. Egbert Schneider Senior Vice President Engineering	Dr. Eckerhard Strötgen Head of Product Certification
--	--

Robert Bosch GmbH, Power Tools Division  
D-70745 Leinfelden-Echterdingen  
Leinfelden, 22.07.2010

## Montaža

- ▶ **Izbjegavajte nehotično pokretanje električnog alata. Tijekom montaže i kod svih radova na električnom alatu, mrežni utikač se ne smije priključiti na električno napajanje.**

### Opseg isporuke



Kod toga se pridržavajte prikaza opsega isporuke na početku uputa za uporabu.

Prije prvog puštanja u rad električnog alata provjerite da li su isporučeni svi dolje navedeni dijelovi:

- Pila za panel ploče sa predmontiranim listom pile
- Vrećica za prašinu **19**
- Produžetak stola za piljenje **14** (2x)
- Vijčana stega **16**
- Inbus ključ **25**
- Baterije (2x, veličine LR03, 1,5 V)

**Napomena:** Kontrolirajte električni alat na eventualna oštećenja.

Prije daljnje uporabe električnog alata, morate zaštitne naprave ili manje oštećene dijelove pažljivo ispitati na njihovo besprijeorno djelovanje i za određenu namjenu. Provjerite da li pomični dijelovi besprijeorno djeluju i da nisu zaglavljani ili da li su dijelovi oštećeni. Svi dijelovi moraju biti ispravno montirani i ispunjeni svi uvjeti kako bi se zajamčio besprijeoran rad.

Oštećene zaštitne naprave i dijelovi moraju se stručno popraviti ili zamijeniti u ovlaštenoj servisnoj radionici.

### Potreban alat dodatno uz opseg isporuke:

- Križni odvijač

### Ugradnja pojedinačnih dijelova

- Sve isporučene dijelove pažljivo izvadite iz njihove ambalaže.
- Uklonite sav ambalažni materijal sa električnog uređaja i isporučenog pribora.
- Za olakšanje rada kod montaže isporučenih dijelova uređaja, pazite da se električni alat nalazi u transportnom položaju.

### Stavljanje baterija (vidjeti sliku A)

- Otvorite pretinac za baterije **31**.
- Stavite isporučene baterije prema određenom polaritetu.
- Zatvorite pretinac za baterije.

### Montaža produžetaka stola za piljenje (vidjeti sliku B)

Produžeci stola za piljenje **14** mogu se pozicionirati lijevo, desno ili sprijeda na električnom alatu.

Fleksibilni utikački sustav omogućava vam veliki broj varijanti produžetaka (vidjeti sliku H).

- Utaknite prema potrebi produžetak stola za piljenje **14** u stezač **28** na električnom alatu ili u stezač **32** drugog produžetka stola za piljenje.

## Stacionarna ili fleksibilna montaža

- ▶ **Kako bi se ostvarilo sigurno rukovanje, električni alat morate prije uporabe montirati na ravnu i stabilnu radnu površinu (npr. radni stol).**

### Montaža na radnu površinu (vidjeti sliku D1)

- Okrenite zaštitu od prevrtanja **10** toliko prema unutra ili prema van, sve dok se električni alat upravo ne nađe na radnoj površini.
- Pričvrstite električni alat sa prikladnim vijčanim spojem na radnu površinu. Za to služe provrti **7**.

### Montaža na Bosch radni stol (vidjeti sliku D2)

Bosch radni stolovi (npr. PTA 2400) pomoću visinski podesivih stopala pružaju električnom alatu uporište na svakoj podlozi. Nasloni za izradak na radnom stolu služe za oslanjanje dugačkih izradaka.

**Napomena:** U ovom slučaju za oslanjanje dugačkih izradaka koristite samo naslone izradaka na radnom stolu, a ne produžetke stola za piljenje **14** električnog alata.

- ▶ **Pročitajte sve napomene upozorenja i upute isporučene uz radni stol.** Ako se ne bi poštivale napomene upozorenja, to bi moglo dovesti do električnog udara, požara i/ili teških ozljeda.
- ▶ **Prije nego što će se električni alat montirati, ispravno montirajte radni stol.** Besprijekorna montaža je važna kako bi se izbjegla opasnost urušavanja.
- Električni alat montirajte na radni stol u transportnom položaju.

## Usisavanje prašine/strugotina

Prašina od materijala kao što su premazi sa sadržajem olova, neke vrste drva, mineralnih materijala i metala, može biti štetna za zdravlje. Dodirivanje ili udisanje prašine može uzrokovati alergijske reakcije i/ili oboljenja dišnih putova korisnika električnog alata ili osoba koje se nalaze u blizini.

Određena vrsta prašine, kao što je npr. prašina od hrastovine ili bukve smatra se kancerogenom,

posebno u kombinaciji sa dodatnim tvarima za obradu drva (kromat, zaštitna sredstva za drvo). Materijal koji sadrži azbest smiju obrađivati samo stručne osobe.

- Koristite uvijek usisavanje prašine.
- Osigurajte dobru ventilaciju radnog mjesta.
- Preporučuje se uporaba zaštitne maske sa filterom klase P2.

Pridržavajte se važećih propisa za obrađivane materijale.

Usisavanje prašine/strugotine može biti začepljeno prašinom, strugotinom ili odlomcima izratka.

- Isključite električni alat i izvucite mrežni utikač iz utičnice.
- Pričekajte da se list pile potpuno zaustavi.
- Ustanovite uzrok začepljenja i otklonite ga.

### Vlastito usisavanje (vidjeti sliku C)

- Natakните vrećicu za prašinu **19** na izbacivač strugotine **22**.

Vrećica za prašinu tijekom piljenja ne smije nikada doći u dodir sa pomičnim dijelovima uređaja.

Pravovremeno ispraznite vrećicu za prašinu.

### Vanjsko usisavanje

Za usisavanje možete na izbacivač strugotine **22** priključiti i crijevo za usisavanje prašine (Ø 36 mm).

Usisavač mora biti prikladan za obrađivani materijal.

Kod usisavanja suhe prašine ili prašine koja je posebno opasna za zdravlje, treba koristiti specijalni usisavač.

## Zamjena alata (vidjeti slike E1–E4)

- ▶ **Prije svih radova na električnom alatu izvucite mrežni utikač iz utičnice.**
- ▶ **Kod montaže lista pile treba koristiti zaštitne rukavice.** Kod dodirivanja lista pile postoji opasnost od ozljeda.

Koristite samom listove pile čiji je maksimalna dopušteni broj okretaja veći od broja okretaja pri praznom hodu.

Koristite samo listove pile koji odgovaraju karakterističnim podacima navedenim u ovim uputama za uporabu i koji su ispitani prema EN 847-1 i odgovarajuće označeni.

Koristite samo listove pile koje je preporučio proizvođač ovog električnog alata i koji su prikladni za obrađivani materijal.

#### Demontaža lista pile

- Dovedite električni alat u radni položaj.
- Okrenite inbus šesterokutni vijak **33** sa isporučenim inbus šesterokutnim ključem **25** i istodobno pritisnite uglavljivanje vretena **30**, sve dok ne uskoči.
- Držite pritisnuto uglavljivanje vretena **30** i odvijte vijak **33** u smjeru kazaljke na satu (lijevi navoj!).
- Skinite steznu prirubnicu **34**.
- Pritisnite na ručicu **3** i zakrenite njišući štitnik **5** do graničnika prema natrag.
- Držite njišući štitnik u ovom položaju i skinite list pile **36**.
- Vodite njišući štitnik polako ponovno prema dolje.

#### Ugradnja lista pile

Ukoliko je potrebno, prije ugradnje očistite sve dijelove koji će se montirati.

- Pritisnite na ručicu **3** i zakrenite njišući štitnik **5** do graničnika prema natrag i držite ga u ovom položaju.
  - Ugradite novi list pile na unutarnju steznu prirubnicu **35**.
- **Kod ugradnje pazite da se smjer rezanja zubaca (smjer strelice na listu pile) podudara sa smjerom strelice na štitniku!**
- Vodite njišući štitnik polako ponovno prema dolje.
  - Ugradite steznu prirubnicu **34** i vijak **33**. Pritisnite uglavljivanje vretena **30** dok ne uskoči na svoje mjesto i stegnite vijak u smjeru suprotnom od kazaljke na satu.

## Rad

- **Prije svih radova na električnom alatu izvucite mrežni utikač iz utičnice.**

#### Transportni osigurač (vidjeti sliku F)

Transportni osigurač **29** omogućava vam lakše rukovanje električnim alatom kod transporta do različitih mjesta primjene.

#### Ukloniti osiguranje električnog alata (radni položaj)

- Pritisnite krak alata na ručki **1** malo prema dolje, za rasterećenje transportnog osigurača **29**.
- Povucite transportni osigurač **29** do kraja prema van.
- Vodite krak alata polako prema gore.

#### Osigurati električni alat (transportni položaj)

- Otpustite vijak za utvrđivanje **26**, ukoliko je isti stegnut. Povucite krak alata do kraja prema naprijed i ponovno stegnite vijak za utvrđivanje.
- Odvijte graničnik dubine **18** do kraja prema gore. (vidjeti „Namještanje graničnika dubine“, stranica 343)
- Za blokiranje stola za piljenje **8** stegnite krušku ručice za utvrđivanje **9**.
- Pritisnite na ručicu **3** i zakrenite istodobno krak alata na ručki **1** toliko prema dolje da se transportni osigurač **29** može do kraja utisnuti prema unutra.

Krak alata je sada sigurno blokiran za transport.

#### Pričvršćenje izratka (vidjeti sliku G)

Za osiguranje optimalne radne sigurnosti morate uvijek stegnuti izradak.

Ne obrađujte izratke koji su premali za stezanje.

- Pritisnite izradak prema graničnoj vodilici **15**.
- Utaknite isporučenu vijčanu stegu **16** u za to predviđene provrte **23**.
- Otpustite leptirasti vijak **37** i prilagodite vijčanu stegu izratku. Ponovno stegnite leptirasti vijak.
- Stegnite izradak okretanjem navojne motke **38**.

### Otpuštanje izratka

- Za otpuštanje škripca, navojnu motku **38** okrenite u smjeru suprotnom od kazaljke na satu.

### Produženje stola za piljenje (vidjeti sliku H)

Dugački izraci moraju biti na slobodnom kraju podloženi ili poduprti.

Fleksibilni utikački sustav produžetaka stola za piljenje **14** omogućava vam veliki broj varijanti produžetaka.

- Utaknite prema potrebi produžetak stola za piljenje **14** u stezač **28** na električnom alatu ili u stezač **32** drugog produžetka stola za piljenje.

### Namještanje kuta kosog rezanja

- ▶ **Kod podešavanja kuta kosog rezanja ne pritišćite nikada prekidač za uključivanje/isključivanje 20.** Ako bi se time električni alat nehотиčno startao, postoji opasnost od ozljeda.

### Namještanje horizontalnog kuta kosog rezanja

Horizontalni kut kosog rezanja može se namjestiti u području od 47° (lijeva strana) do 47° (desna strana).

- Otpustite ručicu za utvrđivanje **9**, ukoliko je ista stegnuta.
- Okrenite stol za piljenje **8** na kruški ručice u lijevo ili desno, sve dok pokazivač kuta **12** ne pokaže traženi kut kosog rezanja.
- Ponovno stegnite ručicu za utvrđivanje **9**.

**Za brzo i precizno namještanje često korištenih kutova kosog rezanja** stol za piljenje **8** mora uskočiti kod slijedećih standardnih kutova:

–45° / –30° / –22,5° / –15° /  
0° / 15° / 22,5° / 30° / 45°

### Namještanje vertikalnog kuta kosog rezanja (vidjeti sliku I)

Vertikalni kut kosog rezanja može se namjestiti u području od 0° do 45°.

- Otpustite steznu ručku **17**.
- Zakrenite krak alata na ručki **1**, sve dok pokazivač kuta **39** ne pokaže željeni kut kosog rezanja.
- Držite krak alata u ovom položaju i ponovno stegnite steznu ručku **17**.

**Za brzo i precizno namještanje standardnog kuta 0° i 45°** na kućištu su predviđeni krajnji graničnici.

- Otpustite steznu ručku **17**.
- U tu svrhu zakrenite krak alata na ručki **1** sve do graničnika u desno (0°) ili do graničnika u lijevo (45°).
- Ponovno stegnite steznu ručku **17**.

### Puštanje u rad

- ▶ **Pridržavajte se mrežnog napona! Napon izvora struje mora se podudarati s podacima na tipskoj pločici električnog alata. Električni alati označeni s 230 V mogu raditi i na 220 V.**

### Uključivanje (vidjeti sliku J)

- Za **puštanje u rad** pritisnite prekidač za uključivanje/isključivanje **20** i držite ga pritisnutim.

**Napomena:** Iz razloga sigurnosti se prekidač za uključivanje/isključivanje **20** ne može utvrditi, nego tijekom rada mora stalno ostati pritisnut.

Krak alata se može voditi prema dolje samo pritiskom na ručicu **3**.

- Za **piljenje** zbog toga morate za aktiviranje prekidača za uključivanje/isključivanje **20** dodatno pritisnuti ručicu **3**.

### Isključivanje

- Za **isključivanje** otpustite prekidač za uključivanje/isključivanje **20**.

## Upute za rad

### Opće upute za piljenje

- ▶ **Uvijek prije piljenja čvrsto stegnite ručicu za utvrđivanje 9 i steznu ručicu 17.** List pile bi se inače mogao skositi u izratku.
- ▶ **Kod svih rezova morate najprije osigurati da list pile niti u jednom trenutku ne dodirne graničnu vodilicu, vijčane stege ili ostale dijelove uređaja. Uklonite eventualno montirane pomoćne graničnike ili ih odgovarajuće prilagodite.**

Zaštitite list pile od udaraca. List pile ne izlažite bočnom pritisku.

Ne obrađujte izdužene izratke. Izradak mora uvijek imati ravne rubove za nalijeganje na graničnu vodilicu.

Dugački izraci moraju biti na slobodnom kraju podloženi ili poduprti.

### Označavanje linije rezanja (vidjeti sliku K)

Laserska zraka pokazuje vam liniju rezanja lista pile. Na taj način možete izradak točno pozicionirati za piljenje, bez otvaranja štitnika.

- Za to uključite lasersku zraku sa prekidačem **21**.
- Poravnajte vašu oznaku na izratku na desni rub linije lasera.

### Položaj rukovatelja (vidjeti sliku L)

- ▶ **Nemojte stajati u liniji sa listom pile, ispred električnog alata, nego uvijek bočno pomaknuti od lista pile.** Time je vaše tijelo zaštićeno od mogućeg povratnog udara.
- Šake, prste i ruke držite dalje rotirajućeg lista pile.
- Ruke ne križajte ispred kraka alata.

## Dopuštene dimenzije izradaka

Maksimalni izradci:

Kut kosog rezanja		Visina x širina
horizontalni	vertikalni	
0°	0°	40 x 220 mm
45°	0°	40 x 150 mm
0°	45°	18 x 220 mm
45°	45°	18 x 150 mm

Minimalni izradci:

(= svi izradci koji se sa isporučenim škripcem mogu stegnuti lijevo ili desno od lista pile):  
100 x 40 mm (duljina x širina)

**max. dubina rezanja (0°/0°):** 40 mm

### Piljenje bez vučnog gibanja (odrezivanje) (vidjeti sliku M)

- Za rezove bez vučnog pomicanja (mali izraci), otpustite vijak za utvrđivanje **26**, ukoliko je isti stegnut. Pomaknite krak alata do graničnika u smjeru granične vodilice **15** i ponovno stegnite vijak za utvrđivanje **26**.
- Stegnite izradak prema dimenzijama.
- Namjestite željeni kut kosog rezanja.
- Uključite električni alat.
- Pritisnite na ručicu **3** i polako prema dolje vodite krak alata sa ručkom **1**.
- Prorežite izradak jednoličnim posmakom.
- Isključite električni alat i pričekajte da se list pile potpuno zaustavi.
- Vodite krak alata polako prema gore.

### Piljenje sa vučnim gibanjem

- Za rezove pomoću vučne naprave **41** (široki izraci) otpustite vijak za utvrđivanje **26**, ukoliko je isti stegnut.
- Stegnite izradak prema dimenzijama.
- Namjestite željeni kut kosog rezanja.
- Odmaknite krak alata toliko od granične vodilice **15**, sve dok list pile ne bude ispred izratka.
- Uključite električni alat.
- Pritisnite na ručicu **3** i polako prema dolje vodite krak alata sa ručkom **1**.

- Pritisnite sada krak alata u smjeru granične vodilice **15** i prorežite izradak jednoličnim posmakom.
- Isključite električni alat i pričekajte da se list pile potpuno zaustavi.
- Vodite krak alata polako prema gore.

#### Namještanje graničnika dubine (piljenje utora) (vidjeti sliku N)

Graničnik dubine mora se regulirati ako želite piliti utor.

- Zakrenite krak alata na ručki **1** u položaj u kojem će se postići tražena dubina utora.
- Uvijte graničnik dubine **18** u smjeru kazaljke na satu, sve dok završetak vijka ne dodirne graničnik kućišta **42**.
- Vodite krak alata polako prema gore.

#### Zamjena uložne ploče (vidjeti sliku O)

Crvena uložna ploča **11** može se istrošiti nakon dulje uporabe električnog alata.

Zamijenite neispravne uložne ploče.

- Dovedite električni alat u radni položaj.
- Odvijte vijke **43** sa križnim odvijačem i uklonite uložnu ploču.
- Umetnite novu uložnu ploču i ponovno stegnite sve vijke **43**.

#### Obrada profilnih letvi

Profilne letve možete obrađivati na dva različita načina:

- postavljena prema graničnoj vodilici

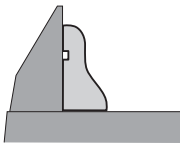

- plošno položena na stol za piljenje

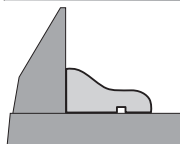

Osim toga, ovisno od širine profilne letve, rezove možete izvoditi sa ili bez vučnog pomicanja.

Uvijek najprije izvršite probu sa namještenim kutom kosog rezanja na otpadnom drvu.

#### Transport (vidjeti sliku P)

Prije transporta električnog alata moraju se provesti slijedeće operacije:

- Dovedite električni alat u transportni položaj.
- Utaknite produžetke stola za piljenje **14** u prednje stezače **28** električnog alata.
- Uklonite sve dijelove pribora koji se ne mogu čvrsto montirati na električni alat. Nekorištene listove pile prije transporta po mogućnosti spremite u zatvoreni sanduk.
- Električni alat nosite na transportnoj ručki **24** ili zahvatite u udubljenje za držanje **27**, bočno na stolu za piljenje.

► **Kod transportiranja električnog alata koristite samo transportne naprave, a nikada zaštitne naprave.**

## Održavanje i servisiranje

### Održavanje i čišćenje

► **Prije svih radova na električnom alatu izvucite mrežni utikač iz utičnice.**

Ako bi električni alat unatoč brižljivih postupaka izrade i ispitivanja ipak prestao raditi, popravak treba prepustiti ovlaštenom servisu za Bosch električne alate.

Za slučaj povratnih upita ili naručivanja rezervnih dijelova, molimo vas neizostavno navedite 10-znamenkasti kataloški broj sa tipske pločice električnog alata.

#### Čišćenje

Električni alat i otvore za hlađenje održavajte čistim kako bi se moglo dobro i sigurno raditi.

Njišući štitnik mora se uvijek moći slobodno pomicati i sam od sebe zatvarati. Zbog toga područje oko njišućeg štitnika uvijek održavajte čistim.

Nakon svake radne operacije očistite prašinu i strugotinu puhanjem komprimiranim zrakom ili četkom.

Čistite redovito klizni valjčić **6**.

## Pribor

### Listovi pile za drvo, pločaste materijale, panel ploče i letve

List pile 190 x 30 mm, 40 zubaca	2 609 256 821
List pile 190 x 30 mm, 12 zubaca	2 609 256 868
List pile 190 x 30 mm, 24 zubaca	2 608 640 615
List pile 190 x 30 mm, 60 zubaca	2 608 641 188

## Servis za kupce i savjetovanje kupaca

Naš servis će odgovoriti na vaša pitanja o popravku i održavanju vašeg proizvoda, kao i o rezervnim dijelovima. Crteže u rastavljenom obliku i informacije o rezervnim dijelovima možete naći i na našoj adresi:

**[www.bosch-pt.com](http://www.bosch-pt.com)**

Tim Bosch savjetnika za kupce rado će odgovoriti na vaša pitanja o kupnji, primjeni i podešavanju proizvoda i pribora.

## Hrvatski

Robert Bosch d.o.o  
Kneza Branimira 22  
10040 Zagreb  
Tel.: +385 (01) 295 80 51  
Fax: +386 (01) 5193 407

## Zbrinjavanje

Električni alat, pribor i ambalažu treba dovesti na ekološki prihvatljivu ponovnu primjenu.

Električne alate ne bacajte u kućni otpad!

### Samo za zemlje EU:



Prema Europskim smjernicama 2002/96/EG za električne i elektroničke stare uređaje, električni alati koji više nisu uporabivi moraju se odvojeno sakupiti i dovesti na ekološki prihvatljivu ponovnu primjenu.

**Zadržavamo pravo na promjene.**



## Ohutusnõuded

### Üldised ohutusjuhised

**⚠ TÄHELEPANU** Elektriliste tööriistade kasutamisel tuleb kaitseks elektrilöögi, vigastuste ja tulekahju ohu eest pidada kinni järgmistest ohutusnõuetest.

**Enne elektrilise tööriista kasutuselevõttu lugege läbi kõik juhised ning hoidke ohutusnõuded ja juhised hoolikalt alles.**

Ohutusnõuetes kasutatud mõiste „elektriline tööriist“ hõlmab võrgutoitega elektrilisi tööriistu (toitejuhtmega) ja akutoitega (ilma toitejuhtmeta) elektrilisi tööriistu.

#### 1) Ohutusnõuded tööpiirkonnas

**a) Töökoht peab olema puhas ja hästi valgustatud.** Töökohas valitsev segadus ja hämarus võib põhjustada õnnetusi.

**b) Ärge kasutage elektrilist tööriista plahvatusohtlikus keskkonnas, kus leidub tuleohtlikke vedelikke, gaase või tolmu.** Elektrilistest tööriistadest lööb sademeid, mis võivad tolmu või auru süüdata.

**c) Elektrilise tööriista kasutamise ajal hoidke lapsed ja teised isikud töökohast eema.** Kui Teie tähelepanu kõrvale juhitakse, võib seade Teie kontrolli alt väljuda.

#### 2) Elektriohutus

**a) Elektrilise tööriista pistik peab pistikupesasse sobima. Pistiku kallal ei tohi teha mingeid muudatusi. Ärge kasutage kaitsemaandusega elektriliste tööriistade puhul adapterpistikuid.** Muutmata pistikud ja sobivad pistikupesad vähendavad elektrilöögi saamise riski.

**b) Vältige kehakontakti maandatud pindadega, nagu torud, radiaatorid, pliidid ja külmikud.** Kui Teie keha on maandatud, on elektrilöögi oht suurem.

**c) Hoidke seadet vihma ja niiskuse eest.** Kui elektrilisse tööriista on sattunud vett, on elektrilöögi oht suurem.

**d) Ärge kasutage toitejuhet otstarvetel, milleks see ei ole ette nähtud, näiteks elektrilise tööriista kandmiseks, ülesriputamiseks või pistiku pistikupesast väljatõmbamiseks. Hoidke toitejuhet kuumuse, õli, teravate servade ja seadme liikuvate osade eest.** Kahjustatud või keerduläinud toitejuhtmed suurendavad elektrilöögi ohtu.

**e) Kui töötate elektrilise tööriistaga vabas õhus, kasutage ainult selliseid pikendusjuhtmeid, mida on lubatud kasutada ka välistingimustes.** Välistingimustes kasutamiseks sobiva pikendusjuhtme kasutamine vähendab elektrilöögi ohtu.

**f) Kui elektrilise tööriista kasutamine niiskes keskkonnas on vältimatu, kasutage rikkevoolukaitselülitit.** Rikkevoolukaitselülitit kasutamine vähendab elektrilöögi ohtu.

#### 3) Inimeste turvalisus

**a) Olge tähelepanelik, jälgige, mida Te teete, ning toimige elektrilise tööriistaga töötades kaalutletult. Ärge kasutage elektrilist tööriista, kui olete väsinud või uimastite, alkoholi või ravimite mõju all.** Hetkeline tähelepanematus seadme kasutamisel võib põhjustada tõsiseid vigastusi.

**b) Kandke isikukaitsevahendeid ja alati kaitseprille.** Isikukaitsevahendite, näiteks tolumumaski, libisemiskindlate turvajalatsite, kaitsekiivri või kuulmiskaitsevahendite kandmine – sõltuvalt elektrilise tööriista tüübist ja kasutusalaast – vähendab vigastuste ohtu.

**c) Vältige seadme tahtmatut käivitamist. Enne pistiku ühendamist pistikupesasse, aku ühendamist seadme külge, seadme ülestõstmist ja kandmist veenduge, et elektriline tööriist on välja lülitatud.** Kui hoiate elektrilise tööriista kandmisel sõrme lülitil või ühendate vooluvõrku sisselülitatud seadme, võivad tagajärjeks olla õnnetused.

- d) Enne elektrilise tööriista sisselülitamist eemaldage selle küljest reguleerimis- ja mutrivõtmed.** Seadme pöörleva osa küljes olev reguleerimis- või mutrivõti võib põhjustada vigastusi.
- e) Vältige ebatavalist kehaasendit. Võtke stabiilne tööasend ja hoidke kogu aeg tasakaalu.** Nii saate elektrilist tööriista ootamatutes olukordades paremini kontrollida.
- f) Kandke sobivat rõivastust. Ärge kandke laiu riideid ega ehteid. Hoidke juuksed, rõivad ja kindad seadme liikuvatest osadest eemal.** Lotendavad riided, ehted või pikad juuksed võivad sattuda seadme liikuvate osade vahele.
- g) Kui on võimalik paigaldada tolmueemaldus- ja tolmutõukogumisseadiseid, veenduge, et need on seadmega ühendatud ja et neid kasutatakse õigesti.** Tolmueemaldusseadise kasutamine vähendab tolmutest põhjustatud ohte.
- 4) Elektriliste tööriistade hoolikas käsitsemine ja kasutamine**
- a) Ärge koormake seadet üle. Kasutage töö tegemiseks selleks ettenähtud elektrilist tööriista.** Sobiva elektrilise tööriistaga töötate ettenähtud jõudluspiirides efektiivsemalt ja ohutumalt.
- b) Ärge kasutage elektrilist tööriista, mille lüliti on rikkis.** Elektriline tööriist, mida ei ole enam võimalik lülitist sisse ja välja lülitada, on ohtlik ning tuleb parandada.
- c) Tõmmake pistik pistikupesast välja ja/või eemaldage seadmest aku enne seadme reguleerimist, tarvikute vahetamist ja seadme ärapanekut.** See ettevaatusabinõu väldib elektrilise tööriista soovimatut käivitamist.
- d) Kasutusvälisel ajal hoidke elektrilisi tööriistu lastele kättesaamatus kohas. Ärge laske seadet kasutada isikutel, kes seadet ei tunne või pole siintoodud juhiseid lugenud.** Asjatundmatute isikute käes on elektrilised tööriistad ohtlikud.
- e) Hoolitsege seadme eest korralikult. Kontrollige, kas seadme liikuvad osad töötavad veatult ega kiildu kiini. Veenduge, et seadme detailid ei ole murdunud või kahjustatud määral, mis mõjutab seadme töökindlust. Laske kahjustatud detailid enne seadme kasutamist parandada.** Paljude õnnetuste põhjuseks on halvasti hooldatud elektrilised tööriistad.
- f) Hoidke löiketarvikud teravad ja puhtad.** Hoolikalt hooldatud, teravate löikeservadega löiketarvikud kiilduvad harvemini kinni ja neid on lihtsam juhtida.
- g) Kasutage elektrilist tööriista, lisavarustust, tarvikuid jne vastavalt siintoodud juhistele ning nii, nagu konkreetse seadmetüübi jaoks ette nähtud. Arvestage seejuures töötingimuste ja teostatava töö iseloomuga.** Elektriliste tööriistade nõuetevastane kasutamine võib põhjustada ohtlikke olukordi.
- 5) Teenindus**
- a) Laske elektrilist tööriista parandada ainult kvalifitseeritud spetsialistidel, kes kasutavad originaalvaruosi.** Nii tagate püsivalt seadme ohutu töö.

### Ohutusnõuded järkamissaagide kasutamisel

- Seade tarnitakse saksakeelse hoiatussildiga (seadme jooniste leheküljel tähistatud numbriga 2).

Enne seadme kasutuselevõttu katke saksakeelne tekst komplekti kuuluva eestikeelse kleebisega.

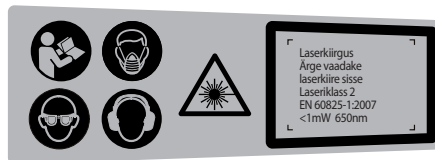

- Ärge katke kunagi kinni elektrilisel tööriistal olevaid hoiatussilte.

- ▶ **Ärge kunagi seiske seadme peal.** Seadme ümberkukkumise või saekettaga juhusliku kokkupuute korral võite ennast raskelt vigastada.
- ▶ **Veenduge, et kettakaitse veatult töötab ja vabalt liikuda saab.** Ärge kiiluge kettakaitset kunagi avatud seisundis kinni.
- ▶ **Seadme töötamise ajal ärge kunagi eemaldage löikepiirkonnast materjalijääke, puidulaaste vmt.** Viige seadme haar kõigepealt puhkeasendisse ja lülitage seade välja.
- ▶ **Viige saeketas toorikuga kokku alles siis, kui seade on sisse lülitatud.** Vastasel korral tekib tagasilöögi oht, kui saeketas toorikus kinni kiildub.
- ▶ **Hoidke käepidemed puhtad, kuivad ja vabad õlist ja rasvast.** Rasvased ja õlised käepidemed on libedad ja põhjustavad kontrolli kaotuse seadme üle.
- ▶ **Rakendage seade tööle ainult siis, kui tööpiirkonnas ei ole peale töödeldava tooriku reguleerimisvõtmeid, puidulaaste ega muid esemeid või mustust.** Väikesed puidutükid või teised esemed, mis pöörleva saekettaga kokku puutuvad, võivad suure kiirusega liikudes tabada seadme kasutajat.
- ▶ **Hoidke pörand puidulaastudest ja materjalijääkidest vaba.** Võite libiseda või komistada.
- ▶ **Kinnitage töödeldav toorik.** Ärge töodelge toorikuid, mis on kinnitamiseks liiga väikesed. Teie käe vahekaugus pöörlevast saekettast on vastasel juhul liiga väike.
- ▶ **Kasutage elektrilist tööriista ainult selliste materjalide töötlemiseks, mis on loetletud kasutusjuhendis.** Vastasel korral võib elektrilisele tööriistale avalduda ülekoormus.
- ▶ **Kui saeketas kiildub kinni, lülitage elektriline tööriist välja ja hoidke toorikut paigal seni, kuni saeketas on täielikult seiskunud.** Tagasilöögi vältimiseks tohib toorikut liigutada alles pärast saeketta seiskumist. Enne kui elektrilise tööriista uuesti käivitatakse, kõrvaldage saeketta kinniilandumise põhjus.
- ▶ **Ärge kasutage nürisid, pragunenud, kõverdunud või kahjustatud saekettaid.** Nüride või valesti rihitud hammastega saekettad põhjustavad liiga kitsa löikejälje tõttu suurema hõõrdumise, saeketta kinniilandumise ja tagasilöögi.
- ▶ **Kasutage alati õige suuruse ja siseava läbimõõduga saekettaid (nt tähekujulisi või ümaraid).** Saekettad, mis saega ei sobi, pöörlevad ebaühtlaselt ja põhjustavad kontrolli kaotuse seadme üle.
- ▶ **Ärge kasutage kiirlöketerasest (HSS) saekettaid.** Sellised saekettad võivad kergesti murduda.
- ▶ **Pärast töö lõppu ärge puudutage saekettast enne, kui see on jahtunud.** Saeketas läheb töötamisel väga kuumaks.
- ▶ **Ärge kasutage seadet kunagi ilma vaheplaadita. Vahetage defektna vaheplaat välja.** Ilma veatu vaheplaadita võib saeketas Teid vigastada.
- ▶ **Kontrollige regulaarselt toitejuhet ja vigastatud toitejuhe laske välja vahetada Boschi elektriliste tööriistade volitatud remonditöökojas. Vigastatud pikendusjuhtmed vahetage välja.** Nii tagate seadme püsivalt ohutu töö.
- ▶ **Kasutusvälisel ajal hoidke elektrilist tööriista ohutus kohas. Hoiukoht peab olema kuiv ja lukustatav.** Seeläbi tagate, et elektriline tööriist ei saa kasutusvälisel ajal viga ja ei ole lipipääsetav kõrvalistele isikutele.
- ▶ **Ärge juhtige laserkiirt inimeste või loomade poole ning ärge vaadake otse laserkiire suunas.** Elektriline tööriist tekitab laseri klassile 2 vastavat laserkiirgust kooskõlas standardiga EN 60825-1. See võib pimestada teisi inimesi.
- ▶ **Ärge vahetage seadmesse integreeritud laserit välja mõnda teist tüüpi laseri vastu.** Laser, mis ei ole antud seadme jaoks ette nähtud, võib olla inimestele ohtlik.
- ▶ **Kinnitage töödeldav toorik.** Kinnitusseadmete või kruustangidega kinnitatud toorik püsib kindlamalt kui käega hoides.

348 | Eesti

- ▶ **Ärge lahkuge seadme juurest enne, kui seade on täielikult seiskunud.**  
Järelepõrlevad tarvikud võivad põhjustada vigastusi.

- ▶ **Ärge kasutage elektrilist tööriista, mille toitejuhe on vigastatud. Ärge puudutage vigastatud toitejuhet; kui toitejuhe saab töötamise ajal vigastada, tõmmake pistik kohe pistikupesast välja.** Vigastatud toitejuhe suurendab elektrilöögi ohtu.

## Sümbolid

Järgnevad sümbolid võivad olla seadme kasutamisel olulised. Pidage palun sümbolid ja nende tähendus meeles. Sümbolite õige tõlgendus aitab. Teil seadet käsitseda paremini ja ohutult.

Sümbol	Tähendus
	▶ <b>Kandke tolmukaitsemaski.</b>
	▶ <b>Kandke kaitseprille.</b>
	▶ <b>Kandke kuulmiskaitsevahendeid.</b> Müra võib kahjustada kuulmist.
	▶ <b>Kui seade töötab, ärge viige oma käsi saagimispiirkonda ja saeketta lähedusse.</b> Saekettaga kokkupuutel võite end vigastada.
	▶ <b>Ärge juhtige laserkiirt inimeste või loomade poole ning ärge vaadake otse laserkiire suunas.</b> Elektriline tööriist tekitab laseri klassile 2 vastavat laserkiirgust kooskõlas standardiga EN 60825-1. See võib pimestada teisi inimesi.
	Pöörake tähelepanu saeketta mõõtmetele. Siseava läbimõõt peab seadme spindliga lõtkuta sobima. Ärge kasutage kahandusdetaili ega adaptereid.
	▶ <b>Ohtlik piirkond! Hoidke käed, sõrmed ja käsivarred sellest piirkonnast eemal.</b>

**Sümbol****Tähendus**

Transpordikaitse **29** võimaldab seadet erinevatesse kasutuskohtadesse transportimisel lihtsamalt käsitseda.

- Transpordikaitse **29** on surutud täiesti sisse: Transpordikaitse pealepanek (transpordiasend)
- Transpordikaitse **29** on tõmmatud täiesti välja: Transpordikaitse eemaldamine (tööasend)

**Üksnes EL liikmesriikidele:**

Ärge käidelda kasutuskõlbmatuks muutunud elektrilisi tööriistu koos olmejäätmetega!

Vastavalt Euroopa Parlamendi ja nõukogu direktiivile 2002/96/EÜ elektri- ja elektroonikaseadmete jäätmete kohta ning direktiivi kohaldamisele liikmesriikides tuleb kasutuskõlbmatuks muutunud elektrilised tööriistad eraldi kokku koguda ja keskkonnasäästlikult korduskasutada või ringlusse võtta.

**Tööpõhimõtte kirjeldus**

**Kõik ohutusnõuded ja juhised tuleb läbi lugeda.** Ohutusnõuete ja juhiste eiramise tagajärjeks võib olla elektrilöökk, tulekahju ja/või rasked vigastused.

**Nõuetekohane kasutamine**

Seade on statsionaarse seadmena ette nähtud sirgete piki- ja ristlõigete tegemiseks puidus. Seejuures saab lõigata horisontaalseid kaldenurki vahemikus  $-47^\circ$  kuni  $+47^\circ$  ning vertikaalseid kaldenurki vahemikus  $0^\circ$  kuni  $45^\circ$ . Seadme võimsus sobib kõva ja pehme puidu saagimiseks.

Elektriline tööriist ei sobi alumiiniumi ja teiste mitteraudmetallide saagimiseks.

**Seadme osad**

Seadme osade numeratsiooni aluseks on jooniste lehekülgedel toodud numbrid.

- 1 Käepide
- 2 Laseri hoiatussilt
- 3 Hoob seadme haara vabastamiseks
- 4 Kettakaitse
- 5 Pendelkettakaitse
- 6 Liugrull
- 7 Avad montaaži jaoks
- 8 Saepink
- 9 Lukustushoob mis tahes kaldenurga jaoks
- 10 Kaitse kalduvajumise vastu
- 11 Vaheplaat
- 12 Nurganäidik (horisontaalne)
- 13 Horisontaalse kaldenurga skaala
- 14 Töötasapinna pikendus
- 15 Juhtrööbas
- 16 Pitskruvi
- 17 Kinnituspide mis tahes kaldenurga jaoks (vertikaalne)
- 18 Sügavuspiirik
- 19 Tolmukott
- 20 Lüliti (sisse/välja)
- 21 Laseri lüliti (lõikejoone märgistus)
- 22 Laastu väljaviskeava
- 23 Avad pitskruvi jaoks
- 24 Transpordipide
- 25 Sisekuuskantvõti (6 mm)
- 26 Tõmbeseadise lukustuskruvi
- 27 Käepideme süvendid
- 28 Töötasapinna pikenduse kinnitusava (seadmel)
- 29 Transpordikaitse
- 30 Spindlilukustus
- 31 Patareipesa

## 350 | Eesti

- 32 Töötasapinna pikenduse kinnitusava (teisel pikendusel)
- 33 Sisekuuskantkruvi (6 mm) saeketta kinnitamiseks
- 34 Kinnitusseib
- 35 Sisemine kinnitusflants
- 36 Saeleh
- 37 Tiibkruvi
- 38 Keermestatud varras
- 39 Nurganäidik (vertikaalne)
- 40 Vertikaalse kaldenurga skaala
- 41 Tõmbeseadis
- 42 Sügavuspiiriku korpusepiire
- 43 Vaheplaadi kruvid

**Tarnekomplekt ei sisalda kõiki kasutusjuhendis olevatel joonistel kujutatud või kasutusjuhendis nimetatud lisatarvikuid. Lisatarvikute täieliku loetelu leiate meie lisatarvikute kataloogist.**

### Tehnilised andmed

Järkamissaag	PCM 7 S	
Tootenumber		3 603 M01 3..
Nimivõimsus	W	1200
Tühikäigupöörded	min <sup>-1</sup>	4800
Laseri tüüp	nm	650
	mW	< 1
Laseri klass		2
Kaal EPTA-Procedure 01/2003 järgi	kg	11,8
Kaitseaste		□/II

Tooriku lubatud mõõtmed (max/min) vt lk 354.

Andmed kehtivad nimipingel [U] 230 V. Teistsuguste pingete ja kasutusriigis spetsiifiliste mudelite puhul võivad toodud andmed varieeruda.

Pöörake palun tähelepanu oma tööriista andmesildil toodud tootenumbrile. Seadmete kaubanduslik tähistus võib olla erinev.

### Sobivate saeketaste mõõtmed

Saeketta läbimõõt	mm	190
Saeketta paksus	mm	1,4–2,5
Saeketta siseava läbimõõt	mm	30

### Andmed müra/vibratsiooni kohta

Müra mõõdetud vastavalt standardile EN 61029. Seadme A-karakteristikuga mõõdetud müratase on üldjuhul: helirõhu tase 94 dB(A); müravõimsuse tase 107 dB(A). Mõõtemääramatus K=3 dB.

#### Kasutage kuulmiskaitsevahendeid!

Vibratsiooni koguväärtus (kolme suuna vektorsumma), mõõdetud EN 61029 kohaselt: vibratsioon  $a_h < 2,5 \text{ m/s}^2$ , mõõtemääramatus  $K = 1,5 \text{ m/s}^2$ .

Käesolevas juhendis toodud vibratsioon on mõõdetud standardi EN 61029 kohase mõõtemetodi järgi ja seda saab kasutada elektriliste tööriistade omavaheliseks võrdlemiseks. See sobib ka vibratsiooni esialgseks hindamiseks. Toodud vibratsioonitase on tüüpiline elektrilise tööriista kasutamisel ettenähtud töödeks. Kui aga elektrilist tööriista kasutatakse muudeks töödeks, rakendatakse teisi tarvikuid või kui tööriista hooldus pole piisav, võib vibratsioonitase kõikuda. See võib vibratsiooni tööperioodi jooksul tunduvalt suurendada.

Vibratsiooni täpseks hindamiseks tuleb arvesse võtta ka aega, mil seade oli välja lülitatud või küll sisse lülitatud, kuid tegelikult tööle rakendama. See võib vibratsiooni tööperioodi jooksul tunduvalt vähendada.

Rakendage tööriista kasutaja kaitsmiseks vibratsiooni mõju eest täiendavaid kaitsemeetmeid, näiteks: hooldage tööriista ja tarvikuid piisavalt, hoidke käed soojas, tagage sujuv töökorraldus.

### Vastavus normidele

Kinnitame ainuvastutajana, et punktis „Tehnilised andmed“ kirjeldatud toode vastab järgmistele standarditele või normdokumentidele: EN 61029, EN 60825-1 vastavalt direktiivide 2004/108/EÜ, 2006/42/EÜ.

Tehniline toimik saadaval aadressil: Robert Bosch GmbH, Dept. PT/ESC, D-70745 Leinfelden-Echterdingen

Dr. Egbert Schneider  
Senior Vice President  
Engineering

Dr. Eckerhard Strötgen  
Head of Product  
Certification

*ppa. Schneider i.v. Strötgen*

Robert Bosch GmbH, Power Tools Division  
D-70745 Leinfelden-Echterdingen  
Leinfelden, 22.07.2010

## Montaaž

- **Vältige seadme soovimatut käivitamist. Montaaži ja seadme kallal läbiviidavate tööde ajal ei tohi seade olla ühendatud vooluvõrku.**

### Tarnekomplekt



Pöörake tähelepanu kasutusjuhendi alguses toodud joonistele.

Enne seadme esmakordset kasutamist kontrollige, kas tarnekomplekt sisaldab kõiki järgnevalt loetletud osi:

- järkamissaag koos monteeritud saekettaga
- tolmukott **19**
- töötasapinna pikendus **14** (2x)
- pitskrugi **16**
- sisekuuskantvõti **25**
- Patareid (2x, suurus LR03, 1,5 V)

**Märkus:** Kontrollige seadet võimalik kahjustuste suhtes.

Enne seadme edasist kasutamist tuleb kontrollida, kas kaitseseadised ja kergelt kahjustatud osad töötavad veatult ja nõuetekohaselt. Kontrollige, kas liikuvad osad töötavad veatult ja ei kiildu kinni, samuti kas kõik detailid on vigastusteta. Seadme veatu töö tagamiseks peavad kõik detailid olema õigesti monteeritud ja vastama kõikidele tingimustele. Kahjustatud kaitseseadised ja osad tuleb lasta parandada või välja vahetada volitatud parandustöökojas.

### Lisaks vajalikud tööriistad:

- Ristpeakruvikeeraja

## Üksikdetailide kokkupanek

- Võtke kõik tarnekomplekti osad pakendist ettevaatlikult välja.
- Eemaldage pakkematerjal seadme ja tarvikute küljest.
- Tarnekomplekti kuuluvate detailide kokkupaneku kergendamiseks asetage seade transpordiasendisse.

### Patareide paigaldamine (vt joonist A)

- Avage patareipesa **31**.
- Paigaldage tarnekomplekti kuuluvad patareid, seejuures jälgige polaarsust.
- Sulgege patareipesa.

### Töötasapinna pikenduste paigaldamine (vt joonist B)

Töötasapinna pikendusi **14** saab paigaldada seadmest vasakule, paremale või seadme ette. Paindlik koostesüsteem pakub arvukalt pikendusvariante (vt joonist H).

- Torgake töötasapinna pikendus **14** vastavalt vajadusele seadmepolevatesse avadesse **28** või teisel pikendusel olevatesse avadesse **32**.

## Statsionaarne või pindlik montaaž

- **Ohutu käsitsemise tagamiseks tuleb seade enne kasutamist monteerida ühetasasele ja stabiilsele tööpinna (nt tööpingile).**

### Montaaž tööpinna (vt joonist D1)

- Keerake kalduvajumise vastast kaitset **10** nii palju sisse või välja, kuni seade seisab tööpinna otse.
- Kinnitage seade sobiva kruviühendusega tööpinna külge. Selleks kasutage avasid **7**.

### Montaaž Boschi tööpingile (vt joonist D2)

Boschi reguleeritavate jalgadega tööpingid (nt PTA 2400) pakuvad elektrilisele tööriistale tuge mis tahes pinnal. Tööpinkide tugipinnad on ette nähtud pikkade toorikute toestamiseks.

**Märkus:** Sel juhul kasutage pikade toorikute toestamiseks üksnes tööpingi tugipindu ja mitte seadme töötasapinna pikendusi **14**.

- ▶ **Lugege läbi kõik tööpingiga kaasasolevad hoiatused ja juhised.** Hoiatuste ja juhiste eiramise tagajärjeks võib olla elektrilöökk, põleng ja/või rasked vigastused.
- ▶ **Enne seadme külgemonteerimist pange tööpink korrektselt kokku.** Veatu kokkupanek on oluline, et vältida tööpingi kokkuvajumise ohtu.
- Monteerige seade tööpingile transpordiasendis.

### Tolmu/saepuru äratõmme

Pliisisaldusega värvide, teatud puiduliikide, mineraalide ja metalli tolmu võib kahjustada tervist. Tolmuga kokkupuude ja tolmu sissehingamine võib põhjustada seadme kasutajal või läheduses viibivatel inimestel allergilisi reaktsioone ja/või hingamisteede haigusi. Teatud tolm, näiteks tamme- ja pöögitolm, on vähkitekitava toimega, iseäranis kombinatsioonil puidutöötlemisel kasutatavate lisaainetega (kromaadid, puidukaitsevahendid). Asbesti sisaldavat materjali tohivad töödelda üksnes vastava ala asjatundjad.

- Kasutage alati tolmuemaldusseadist.
- Tagage töökohas hea ventilatsioon.
- Soovitatav on kasutada hingamisteede kaitsemaski filtriga P2.

Pidage kinni töödeldavate materjalide suhtes Teie riigis kehtivatest eeskirjadest.

Tolmuemaldusseadis võib tolmu, laastude või tooriku küljest murdunud tükkide tõttu ummistuda.

- Lülitage seade välja ja eemaldage toitepistik pistikupesast.
- Oodake, kuni saeketas on täielikult seiskunud.
- Tehke kindlaks ummistumise põhjus ja kõrvaldage see.

### Integreeritud tolmuimemine (vt joonist C)

- Asetage tolmuks 19 laastu väljaviske ava 22 peale.

Tolmuks ei tohi saagimise ajal kunagi kokku puutuda seadme liikuvate osadega.

Tühjendage tolmuksit õigeaegselt.

### Tolmuemaldus eraldi seadmega

Tolmuemalduseks võite laastu väljaviskeavaga 22 ühendada ka imivooliku (Ø 36 mm).

Tolmuimeja peab töödeldava materjali tolmu imemiseks sobima.

Tervistkahjustava, kantserogeense ja kuiva tolmu eemaldamiseks kasutage spetsiaaltolmuimejat.

### Tarviku vahetus (vt jooniseid E1–E4)

- ▶ **Enne mistahes tööde teostamist elektrilise tööriista kallal tõmmake pistik pistikupesast välja.**
- ▶ **Saeketta paigaldamisel kandke kaitsekindaid.** Saekettaga kokkupuutel võite end vigastada.

Kasutage üksnes saekettaid, mille maksimaalne lubatud kiirus on suurem kui seadme tühikäigupöörded.

Kasutage üksnes saekettaid, mis vastavad käesolevas kasutusjuhendis esitatud andmetele ja mis on kontrollitud ja tähistatud vastavalt standardile EN 847-1.

Kasutage üksnes tootja soovitatud saekettaid, mis on töödeldava materjali jaoks sobivad.

### Saeketta eemaldamine

- Viige seade tööasendisse.
- Keerake sisekuuskantkruvi 33 tarnekomplekti kuuluva sisekuuskantvõtmega 25 ja vajutage samaaegselt spindlilukustusele 30, kuni see kohale fikseerub.
- Hoidke spindlilukustust 30 all ja keerake kruvi 33 päripäeva välja (vasakkeere!).
- Võtke maha kinnitusflants 34.
- Vajutage hoovale 3 ja keerake pendelkettakaitse 5 lõpuni taha.
- Hoidke pendelkettakaitset selles asendis ja eemaldage saeketas 36.
- Viige pendelkettakaitse aeglaselt uuesti alla.

### Saeketta paigaldamine

Vajaduse korral puhastage enne paigaldamist kõik monteeritavad osad.

- Vajutage hoovale 3, keerake pendelkettakaitse 5 lõpuni taha ja hoidke seda selles asendis.



- Asetage uus saeketas sisemisele kinnitusflantsile **35**.
- ▶ **Paigaldamisel veenduge, et hammaste lõikesuund (saekettal oleva noole suund) ühtib kettakaitsel oleva noole suunaga!**
- Viige pendelkettakaitse aeglaselt uuesti alla.
- Asetage peale kinnitusseib **34** ja kruvi **33**. Vajutage spindlilukustusele **30** seni, kuni see fikseerub kohale ja keerake kruvi vastupäeva kinni.

## Kasutus

- ▶ **Enne mistahes tööde teostamist elektrilise tööriista kallal tõmmake pistik pistikupesast välja.**

### Transpordikaitse (vt joonist F)

Transpordikaitse **29** võimaldab seadet erinevatesse kasutuskohtadesse transportimisel lihtsamalt käsitseda.

### Transpordikaitse eemaldamine (tõoasend)

- Suruge seadme haara käepidemest **1** pisut alla, et vabastada transpordikaitset **29** koormuse alt.
- Tõmmake transpordikaitse **29** täiesti välja.
- Viige seadme haar aeglaselt üles.

### Transpordikaitsme pealepanek (transpordiasend)

- Keerake lahti lukustuskrugi **26**, juhul kui see on kinni keeratud. Tõmmake seadme haar täiesti ette ja keerake lukustuskrugi uuesti kinni.
- Keerake sügavuspiirik **18** täiesti üles. (vt „Sügavuspiiriku seadistamine“, lk 355)
- Töötasapinna **8** lukustamiseks tõmmake lukustushoob **9** kinni.
- Vajutage hoovale **3** ja samal ajal keerake tööriista haara käepidemest **1** nii kaugele alla, kuni transpordikaitset **29** saab suruda täiesti sisse.

Tööriista haar on nüüd transportimiseks kindlalt lukustatud.

### Tooriku kinnitamine (vt joonist G)

Tööohutuse tagamiseks tuleb toorik alati kinnitada.

Ärge töödelge toorikuid, mis on kinnitamiseks liiga väikesed.

- Suruge toorik tugevasti vastu juhtrööbast **15**.
- Asetage tarnekomplekti kuuluv pitskrugi **16** ühte selleks ettenähtud avadest **23**.
- Keerake lahti tiibkrugi **37** ja sobitage pitskrugi toorikuga. Keerake tiibkrugi uuesti kinni.
- Tooriku kinnitamiseks keerake keermestatud varrast **38**.

### Tooriku vabastamine

- Pitskrugi vabastamiseks keerake keermestatud varrast **38** vastupäeva.

### Töötasapinna pikendamine (vt joonist H)

Pikad toorikud tuleb vabast otsast toestada.

Töötasapinna pikenduste **14** paindlik koostesüsteem võimaldab erinevaid pikendusvariante.

- Torgake töötasapinna pikendus **14** vastavalt vajadusele seadmel olevatesse avadesse **28** või teisel pikendusel olevatesse avadesse **32**.

### Lõikenurga reguleerimine

- ▶ **Kaldenurga reguleerimisel ärge kunagi vajutage lülile (sisse/välja) 20.** Seejuures soovimatult käivituv seade võib teid vigastada.

### Horisontaalsete kaldenurkade reguleerimine

Horisontaalset kaldenurka saab reguleerida vahemikus 47° (vasakul pool) kuni 47° (paremal pool).

- Vabastage lukustushoob **9**, juhul kui see on kinni keeratud.
- Keerake töötasapinda **8** lukustushoovast vasakule või paremale, kuni nurganäidik **12** näitab soovitud vertikaalset kaldenurka.
- Keerake lukustushoob **9** uuesti kinni.

### Sageli kasutatavate kaldenurkade täpse seadistamise kiirendamiseks fikseerub

saeketas **8** järgmistes standardnurkades:  
 -45° / -30° / -22,5° / -15° /  
 0° / 15° / 22,5° / 30° / 45°

### Vertikaalsete kaldenurkade reguleerimine (vt joonist I)

Vertikaalset kaldenurka saab reguleerida vahemikus 0° kuni 45°.

- Keerake lahti kinnituspide **17**.
- Keerake seadme haara pidemest **1** seni, kuni nurganäidik **39** näitab soovitud kaldenurka.
- Hoidke seadme haara selles asendis ja pingutage kinnituspide **17** uuesti kinni.

### Standardnurkade 0° ja 45° kiireks ja täpseks reguleerimiseks on korpuse küljes ette nähtud otsapiirded.

- Keerake lahti kinnituspide **17**.
- Selleks keerake seadme haara pidemest **1** kuni piirdeni paremale (0°) või kuni piirdeni vasakule (45°).
- Pingutage kinnituspide **17** uuesti kinni.

### Seadme kasutuselevõtt

- ▶ **Pöörake tähelepanu võrgupingele! Võrgupinge peab ühtima tööriista andmesildil märgitud pingega. Andmesildil toodud 230 V seadmeid võib kasutada ka 220 V võrgupinge korral.**

### Sisselülitamine (vt joonist J)

- **Sisselülitamiseks** vajutage lüliti (sisse/välja) **20** sisse ja hoidke seda sees.

**Märkus:** Ohutuse huvides ei ole võimalik lüliti (sisse/välja) **20** lukustada, vaid seda tuleb töötamise ajal kogu aeg hoida sissevajutatud asendis.

Üksnes vajutamisega hoovale **3** saab viia seadme haara alla.

- **Saagimiseks** tuleb seetõttu lisaks lüliti (sisse/välja) **20** tõmbamisele vajutada hoovale **3**.

### Väljalülitamine

- Seadme **väljalülitamiseks** vabastage lüliti (sisse/välja) **20**.

### Tööjuhised

#### Üldised saagimisjuhised

- ▶ **Pingutage lukustushoob 9 ja kinnituspide 17 enne saagimist alati tugevasti kinni.**  
Vastasel korral võib saeketas toorikus kinni kiilduda.
- ▶ **Kõikide lõigete puhul tuleb kõigepealt tagada, et saeketas ei puutu kordagi kokku juhtrööpa, pitskruvi ega seadme teiste osadega. Vajaduse korral eemaldage monteeritud abijuhikud või sobitage need vastavalt.**

Kaitske saeketast kukkumise ja löökide eest. Ärge avaldage saekettale külgsuunalist survet. Ärge töödelge kõverdunud toorikuid. Toorik peab olema alati sirge servaga, et seda saaks asetada vastu juhtrööbast. Pikad toorikud tuleb vabast otsast toestada.

#### Lõikejoone märgistamine (vt joonist K)

Laserkiir näitab saeketta lõikejoont. Tänu sellele saate toorikut saagimiseks täpsesse asendisse seada, ilma et tuleks avada pendelkettakaitset.

- Selleks lülitage lüliti **21** sisse laser.
- Seadke toorikule kantud märgistus kohakuti laserjoone parema servaga.

#### Seadme käsitseja asend (vt joonist L)

- ▶ **Ärge paiknege elektrilise tööriista ees saekettaga ühel joonel, vaid seiske saeketta suhtes diagonaalselt.** Nii on Teie keha võimaliku tagasilöögi eest kaitstud.
- Hoidke käsi, sõrmi ja käsivarsi pöörlevast saekettast eemal.
- Ärge asetage oma käsi seadme haara ees risti.

#### Tooriku lubatud mõõtmed

**Tooriku** maksimaalne suurus:

Kaldenurk		Kõrgus x laius
horisontaalne	vertikaalne	
0°	0°	40 x 220 mm
45°	0°	40 x 150 mm
0°	45°	18 x 220 mm
45°	45°	18 x 150 mm

**Tooriku** minimaalne suurus:

(= kõik toorikud, mida saab komplekti kuuluva pitskruviga **16** kinnitada saekettast vasakule või paremale poole):

100 x 40 mm (pikkus x laius)

**Max lõikesügavus** (0°/0°): 40 mm

**Ilma tõmbeliigutusega saagimine (jätkamine) (vt joonist M)**

- Ilma tõmbeliigutusega lõigete jaoks (väikesed toorikud) vabastage lukustuskrugi **26**, juhul kui see on kinni keeratud. Lükake seadme haar lõpuni juhtrööpa **15** suunas ja keerake lukustuskrugi **26** uuesti kinni.
- Kinnitage toorik vastavalt mõõtmetele.
- Reguleerige välja soovitud kaldenurk.
- Lülitage seade sisse.
- Vajutage hoovale **3** ja viige samaaegselt seadme haar käepädemest **1** aeglaselt alla.
- Saagige toorik ühtlase ettenihkega läbi.
- Lülitage seade välja ja oodake, kuni saeketas on täielikult seiskunud.
- Viige seadme haar aeglaselt üles.

**Tõmbeliigutusega saagimine**

- Tõmbeseadise **41** abil teostatavate lõigete jaoks (laiad toorikud) vabastage lukustuskrugi **26**, juhul kui see on kinni.
- Kinnitage toorik vastavalt mõõtmetele.
- Reguleerige välja soovitud kaldenurk.
- Tõmmake seadme haar juhtrööpast **15** eemale, kuni saeketas on tooriku ees.
- Lülitage seade sisse.
- Vajutage hoovale **3** ja viige samaaegselt seadme haar käepädemest **1** aeglaselt alla.
- Suruge nüüd seadme haara juhtrööpa **15** suunas ja saagige toorik ühtlase ettenihkega läbi.
- Lülitage seade välja ja oodake, kuni saeketas on täielikult seiskunud.
- Viige seadme haar aeglaselt üles.

**Sügavuspiiriku seadistamine (Soone saagimine) (vt joonist N)**

Sügavuspiirikut tuleb reguleerida, kui tahate saagida soont.

- Keerake seadme haar käepädemest **1** asendisse, mille puhul on soovitud soonesügavus saavutatud.
- Keerake sügavuspiirikut **18** päripäeva, kuni kruvi ots puudutab korpusepiiret **42**.
- Viige seadme haar aeglaselt üles.

**Vaheplaadi vahetamine (vt joonist O)**

Punane vaheplaat **11** võib seadme intensiivse kasutuse järel kuluda.

Vahetage defektsed vaheplaadid välja.

- Viige seade tööasendisse.
- Keerake komplekti kuuluva ristpeakruvikeerajaga välja kruvid **43** ja eemaldage vana vaheplaat.
- Asetage kohale uus vaheplaat ja keerake kõik kruvid **43** uuesti kinni.

**Profiilliistude töötlemine**

Profiilliiste saab töödelda kahel erineval viisil:

- asetatuna juhtrööpa vastu
- asetatuna saepingile

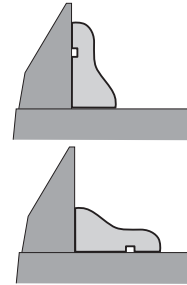

Lisaks sellele saab sõltuvalt profiilliistu laiusest lõikeid teha tõmbeliigutusega ja ilma.

Katsetage seadistatud kaldenurka alati kõigepealt proovidetaili peal.

**Teisaldamine (vt joonist P)**

Enne seadme transportimist peate tegema järgmist:

- Viige seade transportiasendisse.
- Torgake pikendused **14** seadme eesmistesse avadesse **28**.
- Eemaldage kõik lisatarvikud, mis ei ole tugevasti seadme külge kinnitatud. Enne transportimist asetage saekettad võimaluse korral suletud mahutisse.

- Kandke seadet transpordipidemest **24** või võtke kinni saepingi kõrvale jäävatest süvenditest **27**.
- **Seadme transportimiseks kasutage alati üksnes transpordiseadiseid, ärge kunagi kasutage transportimiseks kaitseseadiseid.**

## Hooldus ja teenindus

### Hooldus ja puhastus

- **Enne mistahes tööde teostamist elektrilise tööriista kallal tõmmake pistik pistikupesast välja.**

Antud seade on hoolikalt valmistatud ja testitud. Kui seade sellest hoolimata rikki läheb, tuleb see lasta parandada Boschi elektriliste käsitööriistade volitatud remonditöökojas.

Järelepärimiste esitamisel ja tagavaraosade tellimisel näidake kindlasti ära seadme andmesildil olev 10-kohaline tootenumber.

### Puhastus

Seadme laitmatu ja ohutu töö tagamiseks hoidke seade ja selle ventilatsioonivad puhtad.

Pendelkettakaitse peab saama alati vabalt liikuda ja automaatselt sulguda. Seetõttu hoidke pendelkettakaitse ümbrus alati puhas.

Iga kord pärast töö lõppu eemaldage tolm ja saepuru suruõhu või pintsli abil.

Puhastage regulaarselt liugrulli **6**.

### Lisatarvikud

#### Saekettad puidu ja plaatmaterjalide, paneelide ja liistude jaoks

Saeketas 190 x 30 mm,  
40 hammast . . . . . 2 609 256 821

Saeketas 190 x 30 mm,  
12 hammast . . . . . 2 609 256 868

Saeketas 190 x 30 mm,  
24 hammast . . . . . 2 608 640 615

Saeketas 190 x 30 mm,  
60 hammast . . . . . 2 608 641 188

### Müügijärgne teenindus ja nõustamine

Müügiesindajad annavad vastused toote paranduse ja hooldusega ning varuosadega seotud küsimustele. Joonised ja lisateabe varuosade kohta leiata ka veebiaadressilt: **www.bosch-pt.com**

Boschi müügiesindajad nõustavad Teid toodete ja lisatarvikute ostmise, kasutamise ja seadistamisega seotud küsimustes.

### Eesti Vabariik

Mercantile Group AS  
Boschi elektriliste käsitööriistade remont ja hooldus  
Pärnu mnt. 549  
76401 Saue vald, Laagri  
Tel.: + 372 (0679) 1122  
Fax: + 372 (0679) 1129

### Kasutuskõlbmatuks muutunud seadmete käitlus

Elektriseadmed, lisatarvikud ja pakendid tuleks keskkonnasäästlikult ringlusse võtta.

Ärge visake kasutusressursi ammendanud elektrilisi tööriistu olmejäätmete hulka!

#### Üksnes EL liikmesriikidele:



Vastavalt Euroopa Parlamendi ja nõukogu direktiivile 2002/96/EÜ elektri- ja elektroonikaseadmete jäätmete kohta ning direktiivi kohaldamisele liikmesriikides tuleb kasutuskõlbmatuks

muutunud elektrilised tööriistad eraldi kokku koguda ja keskkonnasäästlikult korduskasutada või ringlusse võtta.

**Tootja jätab endale õiguse muudatuste tegemiseks.**

## Drošības noteikumi

### Vispārējie drošības noteikumi darbam ar elektroinstrumentiem

**⚠ UZMANĪBU** Lai izvairītos no elektriskā trieciena, savainojumiem un aizdegšanās, elektroinstrumentu lietošanas laikā jāveic šādi svarīgi piesardzības pasākumi.

**Pirms elektroinstrumenta lietošanas izlasiet visus šos drošības noteikumus un norādījumus un pēc izlasīšanas saglabājiet tos turpmākai izmantošanai.**

Drošības noteikumus lietotais apzīmējums „Elektroinstrumenti” attiecas gan uz tīkla elektroinstrumentiem (ar elektrokabeļi), gan arī uz akumulatora elektroinstrumentiem (bez elektrokabeļa).

#### 1) Drošība darba vietā

**a) Sekojiet, lai darba vieta būtu tīra un sakārtota.** Nekārtīgā darba vietā un sliktā apgaismojumā var viegli notikt nelaimes gadījums.

**b) Nelietojiet elektroinstrumentu eksplozīvu vai ugunsnedrošu vielu tuvumā un vietās ar paaugstinātu gāzes vai putekļu saturu gaisā.** Darba laikā elektroinstrumenti nedaudz dzirksteļo, un tas var izsaukt viegli degošu putekļu vai tvaiku aizdegšanos.

**c) Lietojot elektroinstrumentu, neļaujiet nepiederošām personām un jo īpaši bērniem tuvoties darba vietai.** Citu personu klātbūtne var novērst uzmanību, kā rezultātā jūs varat zaudēt kontroli pār elektroinstrumentu.

#### 2) Elektrodrošība

**a) Elektroinstrumenta kontaktdakšai jābūt piemērotai elektrotīkla kontaktlīdždai.** Kontaktdakšas konstrukciju nedrīkst nekādā veidā mainīt. Nelietojiet kontaktdakšas salāgotājus, ja elektroinstrumenti caur kabeļiem tiek savienoti ar aizsargzēmējuma ķēdi. Neizmaiņas konstrukcijas kontaktdakša, kas piemērota kontaktlīdždai, ļauj samazināt elektriskā trieciena saņemšanas risku.

**b) Darba laikā nepieskarieties saņemtiem priekšmetiem, piemēram, caurulēm, radiatoriem, plītim vai ledusskapjiem.** Pieskaroties saņemtiem virsmām, pieaug risks saņemt elektrisko triecieni.

**c) Nelietojiet elektroinstrumentu lietus laikā, neturiet to mitrumā.** Mitrumam iekļūstot elektroinstrumentā, pieaug risks saņemt elektrisko triecieni.

**d) Nenesiet un nepiekariet elektroinstrumentu aiz elektrokabeļa. Neraujiet aiz kabeļa, ja vēlaties atvienot instrumentu no elektrotīkla kontaktlīdždas. Sargājiet elektrokabeļi no karstuma, eļļas, asām šķautnēm un elektroinstrumenta kustīgajām daļām.** Bojāts vai samezglojies elektrokabeļis var būt par cēloni elektriskajam triecienam.

**e) Darbinot elektroinstrumentu ārpus telpām, izmantojiet tā pievienošanai vienīgi tādus pagarinātājkabeļus, kuru lietošana ārpus telpām ir atļauta.** Lietojot elektrokabeļi, kas piemēroti darbam ārpus telpām, samazinās risks saņemt elektrisko triecieni.

**f) Ja elektroinstrumentu tomēr nepieciešams lietot vietās ar paaugstinātu mitrumu, izmantojiet tā pievienošanai noplūdes strāvas aizsargreleju.** Lietojot noplūdes strāvas aizsargreleju, samazinās risks saņemt elektrisko triecieni.

#### 3) Personiskā drošība

**a) Darba laikā saglabājiet paškontroli un rīkojieties saskaņā ar veselo saprātu. Pārtrauciet darbu, ja jūtaties noguris vai atrodaties alkohola, narkotiku vai medikamentu izraisītā reibumā.** Strādājot ar elektroinstrumentu, pat viens neuzmanības mirklis var būt par cēloni nopietnam savainojumam.

**b) Izmantojiet individuālos darba aizsardzības līdzekļus. Darba laikā nēsājiet aizsargbrilles.** Individuālo darba aizsardzības līdzekļu (putekļu maskas, neslīdošu apavu un aizsargķiveres vai ausu aizsargu) pielietošana atbilstoši elektroinstrumenta tipam un veicamā darba raksturam ļauj izvairīties no savainojumiem.

- c) **Nepieļaujiet elektroinstrumenta patvaļīgu ieslēgšanos. Pirms elektroinstrumenta pievienošanas elektrotīklam, akumulatora ievietošanas vai izņemšanas, kā arī pirms elektroinstrumenta pārņemšanas pārliecinieties, ka tas ir izslēgts.** Pārnesot elektroinstrumentu, ja pirksts atrodas uz ieslēdzēja, kā arī pievienojot to elektrobarošanas avotam laikā, kad elektroinstrumenti ir ieslēgti, var viegli notikt nelaimes gadījums.
- d) **Pirms elektroinstrumenta ieslēgšanas neaizmirstiet izņemt no tā regulējošos instrumentus vai atslēgas.** Regulējošais instruments vai atslēga, kas ieslēgšanas brīdī atrodas elektroinstrumenta kustīgajās daļās, var radīt savainojumu.
- e) **Darba laikā izvairieties ieņemt neērtu vai nedabisku ķermeņa stāvokli. Vienmēr ieturiet stingru stāju un centieties saglabāt līdzsvaru.** Tas atvieglo elektroinstrumenta vadību neparedzētās situācijās.
- f) **Izvēlieties darbam piemērotu apģērbu. Darba laikā nenēsājiet brīvi plandošas drēbes un rotaslietas. Netuviniet matus, apģērbu un aizsargcimdus elektroinstrumenta kustīgajām daļām.** Elektroinstrumenta kustīgajās daļās var ieķerties vaļīgas drēbes, rotaslietas un gari mati.
- g) **Ja elektroinstrumenta konstrukcija ļauj tam pievienot ārējo putekļu uzsūkšanas vai savākšanas/uzkrāšanas ierīci, sekojiet, lai tā būtu pievienota un pareizi darbotos.** Pielietojot putekļu uzsūkšanu vai savākšanu/uzkrāšanu, samazinās to kaitīgā ietekme uz strādājošās personas veselību.
- 4) **Saudzējoša apiešanās un darbs ar elektroinstrumentiem**
- a) **Nepārslogojiet elektroinstrumentu. Katram darbam izvēlieties piemērotu elektroinstrumentu.** Elektroinstrumenti darbojas labāk un drošāk pie nominālās slodzes.
- b) **Nelietojiet elektroinstrumentu, ja ir bojāta tā ieslēdzējs.** Elektroinstrumenti, kas nevar ieslēgt un izslēgt, ir bīstami lietošanai un to nepieciešams remontēt.
- c) **Pirms elektroinstrumenta apkopes, regulēšanas vai darbinstrumenta nomainīšanas atvienojiet tā kontaktdakšu no barojošā elektrotīkla vai izņemiet no tā akumulatoru.** Šādi iespējams novērst elektroinstrumenta nejašu ieslēgšanos.
- d) **Ja elektroinstrumenti netiek lietoti, uzglabājiet to piemērotā vietā, kur elektroinstrumenti nav sasniedzami bērniem un personām, kuras neprot ar to rīkoties vai nav iepazinušās ar šiem noteikumiem.** Ja elektroinstrumentu lieto nekompetentas personas, tas var apdraudēt cilvēku veselību.
- e) **Rūpīgi veiciet elektroinstrumenta apkalpošanu. Pārbaudiet, vai kustīgās daļas darbojas bez traucējumiem un nav iespiestas, vai kāda no daļām nav salauzta vai bojāta, vai katra no tām pareizi funkcionē un pilda tai paredzēto uzdevumu. Nodrošiniet, lai bojātās daļas tiktu savlaicīgi nomainītas vai remontētas pilnvarotā remonta darbnīcā.** Daudzi nelaimes gadījumi notiek tāpēc, ka elektroinstrumenti pirms lietošanas nav pienācīgi apkalpoti.
- f) **Savlaicīgi notīriet un uzasiniet griezošos darbinstrumentus.** Rūpīgi kopti elektroinstrumenti, kas apgādāti ar asiem griezējinstrumentiem, ļauj strādāt daudz ražīgāk un ir vieglāk vadāmi.
- g) **Lietojiet vienīgi tādus elektroinstrumentus, papildpiederumus, darbinstrumentus utt., kas atbilst šeit sniegtajiem norādījumiem, ņemot vērā arī konkrētos darba apstākļus un pielietojuma īpatnības.** Elektroinstrumentu lietošana citiem mērķiem, nekā tiem, kuriem to ir paredzējusi ražotājfirma, ir bīstama un var novest pie neparedzamām sekām.

## 5) Apkalpošana

- a) **Nodrošiniet, lai elektroinstrumenta remontu veiktu kvalificēts personāls, nomaiņai izmantojot oriģinālās rezerves daļas un piederumus.** Tikai tā iespējams panākt un saglabāt vajadzīgo darba drošības līmeni.

### Drošības noteikumi paneļzāģiem

- ▶ **Elektroinstrumenti tiek piegādāti kopā ar brīdinošu uzlīmi vācu valodā (grafiskajā daļā sniegtajā elektroinstrumenta attēlā tā ir apzīmēta ar numuru 2).** Pirmo reizi uzsākot darbu, pārlēmējiet pāri vācu tekstam kopā ar elektroinstrumentu piegādāto brīdinošo uzlīmi jūsu valsts valodā.



- ▶ **Parūpējieties, lai brīdinošās uzlīmes uz elektroinstrumenta korpusa vienmēr būtu skaidri salasāmas.**
- ▶ **Neatbalstieties pret elektroinstrumentu.** Elektroinstrumenta apgāšanās darba laikā vai nejauša pieskaršanās zāģa asmenim var izraisīt nopietnu savainojumu.
- ▶ **Nodrošiniet, lai kustīgais aizsargpārsegs pareizi funkcionētu un varētu brīvi kustēties.** Nekādā gadījumā nenostipriniet aizsargpārsegu paceltā stāvoklī.
- ▶ **Nekādā gadījumā nemēģiniet novākt zāģa asmens tuvumā esošos zāģēšanas blakusproduktus, piemēram, zāģa skaidas, koka šķembas u.c. laikā, kad elektroinstrumenta darbojas.** Vienmēr vispirms pārvietojiet darbinstrumenta galvu augšējā (izejas) stāvoklī un izslēdziet elektroinstrumentu.
- ▶ **Kontaktējiet zāģa asmeni ar apstrādājamo priekšmetu tikai tad, ja elektroinstrumenta ir ieslēgts.** Zāģa asmenim iekeroties apstrādājamajā priekšmetā, var notikt atsitieni.
- ▶ **Sekojiet, lai elektroinstrumenta rokturi būtu sausi un tīri un lai uz tiem nenokļūtu eļļa vai smērvielas.** Ar smērvielu pārklāti vai eļļaini rokturi ir slideni un var būt par cēloni kontroles zaudēšanai pār elektroinstrumentu.
- ▶ **Lietojiet elektroinstrumentu tikai tad, ja uz apstrādājamā priekšmeta virsmas neatrodas instrumenti, koka skaidas, u.c. priekšmeti.** Pat nelieli koka vai citi priekšmeti, nonākot saskarē ar rotējošu zāģa asmeni, var tikt mesti ar lielu ātrumu un trāpīt elektroinstrumenta lietotājam.
- ▶ **Atbrīvojiet grīdu no koka skaidām un materiāla atgriezumiem.** Uz šādiem priekšmetiem var paslidēt vai pakļupt.
- ▶ **Vienmēr droši nostipriniet apstrādājamo priekšmetu. Neapstrādājiet priekšmetus, kuri ir par maziem, lai tos stingri nostiprinātu.** Pretējā gadījumā atātlums starp rokām un rotējošo zāģa asmeni var kļūt nepieļaujami mazs.
- ▶ **Lietojiet elektroinstrumentu tikai tādiem materiāliem, kam tas ir paredzēts.** Pretējā gadījumā elektroinstrumenta var tikt pārslogots.
- ▶ **Gadījumā ja iestrēgst zāģa asmens, izslēdziet elektroinstrumentu un turiet apstrādājamo priekšmetu nekustīgi, līdz zāģa asmens ir pilnīgi apstājies. Lai izvairītos no atsitiena, apstrādājamo priekšmetu drīkst pārvietot tikai pēc zāģa asmens apstāšanās.** Pirms elektroinstrumenta atkārtotas iedarbināšanas noskaidrojiet un novērsiet zāģa asmens iestrēgšanas cēloni.
- ▶ **Nelietojiet neasus, ieplaisājušus, saliektus vai citādi bojātus zāģa asmeņus.** Zāģa asmeņi ar neasiem vai nepareizi izliektiem zobiem veido šauru zāģējumu, kas rada pastiprinātu berzi, var būt par cēloni zāģa asmens iespiešanai zāģējumā un izraisīt atsitieni.

- ▶ **Vienmēr lietojiet pareiza izmēra zāga asmeņus ar piemērotas formas centrālo atvērumu (piemēram, zvaigznes veida vai apaļu).** Zāga asmeņi, kas nav piemēroti zāga stiprinājuma ierīcēm, slikti centrējas un var būt par cēloni kontroles zaudēšanai pār elektroinstrumentu.
- ▶ **Nelietojiet zāga asmeņus, kas izgatavoti no stipri legēta ātrgriezējūtērauda (HSS).** Šādi asmeņi var viegli salūzt.
- ▶ **Pēc darba nepieskarieties zāga asmenim, līdz tas nav atdzisis.** Darba laikā zāga asmens stipri sakarst.
- ▶ **Nelietojiet elektroinstrumentu bez asmens aptverplāksnes. Nomainiet aptverplāksni, ja tā ir bojāta.** Ja elektroinstrumentā nav iestiprināta nebojāta asmens aptverplāksne, zāga asmens var izraisīt savainojumu.
- ▶ **Regulāri pārbaudiet, vai elektrokabeli nav radušies bojājumi, un vajadzības gadījumā nogādājiet to remontam Bosch pilnvarotā elektroinstrumentu remonta darbnīcā. Nomainiet bojāto pagarinātājkabeli.** Tas ļaus elektroinstrumentam saglabāt nepieciešamo darba drošības līmeni.
- ▶ **Laikā, kad elektroinstrumentu netiek lietots, uzglabājiet to drošā vietā. Uzglabāšanas vietai jābūt sausai un aizslēdzamai.** Tas ļaus novērst elektroinstrumenta sabojāšanos uzglabāšanas laikā vai nonākšanu nekompetentu personu rokās.
- ▶ **Nevērsiet lāzera staru citu personu vai dzīvnieku virzienā un neskatieties lāzera starā.** Šis elektroinstrumentu izstrādā 2. klases lāzera starojumu atbilstoši standartam EN 60825-1. Ar to var nejauši apžilbināt citas personas.
- ▶ **Nenomaiņiet elektroinstrumentā iebūvēto lāzera ar cita tipa lāzera ierīci.** Elektroinstrumentam nepiemērotas lāzera ierīces izmantošana var būt bīstama cilvēku veselībai.
- ▶ **Nostipriniet apstrādājamo priekšmetu.** Iestiprinot apstrādājamo priekšmetu skrūvspīlēs vai citā stiprinājuma ierīcē, strādāt ir drošāk, nekā tad, ja tas tiek turēts ar rokām.
- ▶ **Neizlaidiet elektroinstrumentu no rokām, pirms tas nav pilnīgi apstājies.** Pēc instrumenta izslēgšanas tajā iestiprinātais darbinstruments zināmu laiku turpina rotēt un var izraisīt savainojumus.
- ▶ **Nelietojiet elektroinstrumentu, ja ir bojāts tā elektrokabelis. Ja elektrokabelis tiek bojāts darba laikā, nepieskarieties tam, bet izvelciet kabeļa kontaktdakšu no elektrotīkla kontaktligzdas.** Strādājot ar instrumentu, kuram ir bojāts elektrokabelis, pieaug risks saņemt elektrisko triecienu.

## Simboli

Šeit ir aplūkoti daži apzīmējumi, kuru nozīmi ir svarīgi zināt, lietojot elektroinstrumentu. Tāpēc lūdzam iegaumēt šos apzīmējumus un to nozīmi. Apzīmējumu pareiza interpretācija ļaus vieglāk un drošāk strādāt ar elektroinstrumentu.

### Simbols

### Nozīme

- ▶ **Nēsājiet putekļu aizsargmasku.**





## Simbols

## Nozīme



► **Nēsājiet aizsargbrilles.**



► **Lietojiet līdzekļus dzirdes orgānu aizsardzībai.** Trokšņa iedarbība var radīt paliekošus dzirdes traucējumus.



► **Elektroinstrumenta darbības laikā netuviniet rokas zāģēšanas vietai un zāģa asmenim.** Pieskaršanās zāģa asmenim ir bīstama, jo var izraisīt savainojumu.



► **Nevērsiet lāzera staru citu personu vai dzīvnieku virzienā un neskatieties lāzera starā.** Šis elektroinstrumenta izstrādā 2. klases lāzera starojumu atbilstoši standartam EN 60825-1. Ar to var nejauši apžilbināt citas personas.

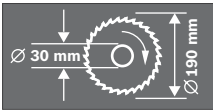

Izvēloties zāģa asmeni, ņemiet vērā tā izmērus. Asmens centrālā atvēruma diametram jābūt tādam, lai asmens novietotos uz darbvārpstas cieši, bez spēles. Nelietojiet samazinošos ieliktnus vai adapterus diametra salāgošanai.



► **Bīstama zona! Sekojiet, lai Jūsu rokas, delnas un pirksti atrastos pēc iespējas tālāk no šīs zonas.**



Fiksators stiprināšanai transporta stāvoklī **29** atvieglo elektroinstrumenta pārvietošanu no vienas darba vietas uz otru.

- Fiksators stiprināšanai transporta stāvoklī **29** līdz galam iespiests: Darbinstrumenta galvas fiksēšana (pāreja transporta stāvoklī)
- Fiksators stiprināšanai transporta stāvoklī **29** līdz galam izvilks: Darbinstrumenta galvas atbrīvošana (pāreja darba stāvoklī)



#### Tikai ES valstīm

Neizmetiet nolietotos elektroinstrumentus sadzīves atkritumu tvertnē! Saskaņā ar Eiropas Savienības direktīvu 2002/96/EK par nolietotajām elektriskajām un elektroniskajām ierīcēm un šīs direktīvas atspoguļojumiem nacionālajā likumdošanā, lietošanai nederīgie elektroinstrumenti jāsavāc atsevišķi un jānogādā otrreizējai pārstrādei apkārtējai videi nekaitīgā veidā.

## Funkciju apraksts



**Uzmanīgi izlasiet visus drošības noteikumus.** Šeit sniegto drošības noteikumu un norādījumu neievērošana var izraisīt aizdegšanos un būt par cēloni elektriskajam triecienam vai nopietnam savainojumam.

### Pielietojums

Šis elektroinstrumenta ir izmantojams kā stacionāra iekārta taisnu zāģējumu veidošanai kokā gareniskā un šķērsu virzienā. Iespējamais horizontālais apstrādes leņķis ir no  $-47^\circ$  līdz  $+47^\circ$ , bet iespējamais vertikālais apstrādes leņķis ir no  $0^\circ$  līdz  $45^\circ$ .

Elektroinstrumenta jauda ļauj to izmantot cietu un mīkstu koka šķirņu zāģēšanai.

Elektroinstrumenta nav piemērots alumīnija un citu krāsaino metālu zāģēšanai.

### Attēlotās sastāvdaļas

Attēloto sastāvdaļu numerācija atbilst elektroinstrumenta attēliem, kas sniegti lietošanas pamācības grafiskajā daļā.

- 1 Rokturis
- 2 Brīdinošā uzlīme
- 3 Svira darbinstrumenta galvas atbrīvošanai
- 4 Aizsargpārsegs
- 5 Kustīgais asmens aizsargpārsegs
- 6 Vadotnes rullītis
- 7 Atvērumi elektroinstrumenta nostiprināšanai
- 8 Zāģēšanas galds
- 9 Rokturis brīvi izvēlēta horizontālā zāģēšanas leņķa fiksēšanai
- 10 Pretapgāšanās balsts
- 11 Aptverplāksne
- 12 Horizontālā zāģēšanas leņķa rādītājs
- 13 Horizontālā zāģēšanas leņķa skala
- 14 Zāģēšanas galda pagarinātājs
- 15 Vadotne
- 16 Skrūvspīles
- 17 Svira brīvi izvēlēta vertikālā zāģēšanas leņķa fiksēšanai
- 18 Dziļuma ierobežotājs
- 19 Putekļu maisiņš
- 20 Ieslēdzējs
- 21 Lāzera (zāģējuma trases iezīmēšanai) ieslēdzējs
- 22 Īscaurule skaidu izvadīšanai
- 23 Urbumi skrūvspīlēm
- 24 Rokturis transportēšanai
- 25 Sešstūra stienātslēga (6 mm)
- 26 Skrūve horizontālās pārbīdes ierīces stiprināšanai
- 27 Padziļinājumi satveršanai
- 28 Stiprinājums zāģēšanas galda pagarinātājam (uz elektroinstrumenta)
- 29 Fiksators stiprināšanai transporta stāvoklī
- 30 Poga darbvārpstas fiksēšanai
- 31 Bateriju nodalījums
- 32 Stiprinājums zāģēšanas galda pagarinātājam (uz otrā zāģēšanas galda pagarinātāja)
- 33 Sešstūra ligzdskrūve (6 mm) zāģa asmens stiprināšanai
- 34 Piespiedējpaplāksne
- 35 Iekšējā balstvirsmā
- 36 Zāģa asmens
- 37 Spārnskrūve
- 38 Vītņstienis
- 39 Vertikālā zāģēšanas leņķa rādītājs
- 40 Vertikālā zāģēšanas leņķa skala
- 41 Asmens horizontālās pārbīdes ierīce
- 42 Korpusa atdure dziļuma ierobežotājam
- 43 Skrūves asmens aptverplāksnes stiprināšanai

**Šeit attēlotie vai aprakstītie piederumi neietilpst standarta piegādes komplektā. Pilns pārskats par izstrādājuma piederumiem ir sniegts mūsu piederumu katalogā.**

## Tehniskie parametri

Paneļzāģis		PCM 7 S
Izstrādājuma numurs		3 603 M01 3..
Nominālā patērējamā jauda	W	1200
Griešanās ātrums brīvgaīā	min. <sup>-1</sup>	4800
Lāzera starojums	nm	650
	mW	< 1
Lāzera klase		2
Svars atbilstoši EPTA-Procedure 01/2003	kg	11,8
Elektroaizsardzības klase		□/II
Pieļaujamie apstrādājamā priekšmeta izmēri (maksimālais/minimālais) ir sniegti lappusē 368.		
Šādi parametri tiek nodrošināti pie nominālā elektrobarošanas sprieguma [U] 230 V. Iekārtām, kas paredzētas citam spriegumam vai ir modificētas atbilstoši nacionālajiem standartiem, šie parametri var atšķirties.		
Lūdzam vadīties pēc elektroinstrumenta izstrādājuma numura. Atsevišķiem izstrādājumiem tirdzniecības apzīmējumi var mainīties.		

### Piemērotu zāģa asmeņu izmēri

Zāģa asmens diametrs	mm	190
Zāģa asmens pamatnes biezums	mm	1,4–2,5
Centrālā atvēruma diametrs	mm	30

## Informācija par troksni un vibrāciju

Trokšņa parametru vērtības ir noteiktas atbilstoši standartam EN 61029.

Elektroinstrumenta radītā pēc raksturlīknes A izsvērtā trokšņa parametru tipiskās vērtības ir šādas: trokšņa spiediena līmenis 94 dB(A); trokšņa jaudas līmenis 107 dB(A). Izkliede K=3 dB.

**Nēsājiet ausu aizsargus!**

Kopējā vibrācijas paātrinājuma vērtība (vektoru summa trijos virzienos) ir noteikta atbilstoši standartam EN 61029. Vibrācijas paātrinājuma vērtība  $a_h < 2,5 \text{ m/s}^2$ , izkliede  $K = 1,5 \text{ m/s}^2$ .

Šajā pamācībā sniegtais vibrācijas līmenis ir izmērīts atbilstoši standartā EN 61029 noteiktajai procedūrai un var tikt lietots instrumentu salīdzināšanai. To var izmantot arī vibrācijas radītās papildu slodzes iepriekšējai novērtēšanai. Šeit sniegtais vibrācijas līmenis ir attiecināms uz elektroinstrumenta galvenajiem pielietojuma veidiem. Ja elektroinstruments tiek lietots netipiskiem mērķiem, kopā ar netipiskiem darbinstrumentiem vai nav vajadzīgajā veidā apkalpots, tā vibrācijas līmenis var atšķirties no šeit sniegtās vērtības. Tas var ievērojami palielināt vibrācijas radīto papildu slodzi zināmajam darba laika posmam. Lai precīzi izvērtētu vibrācijas radīto papildu slodzi zināmajam darba laika posmam, jāņem vērā arī laiks, kad elektroinstruments ir izslēgts vai arī darbojas, taču reāli netiek izmantots paredzētā darba veikšanai. Tas var ievērojami samazināt vibrācijas radīto papildu slodzi zināmajam darba laika posmam. Veiciet papildu pasākumus, lai pasargātu strādājošo personu no vibrācijas kaitīgās iedarbības, piemēram, savlaicīgi veiciet elektroinstrumenta un darbinstrumentu apkalpošanu, novērsiet roku atdzišanu un pareizi plānojiet darbu.

## Atbilstības deklarācija

Mēs ar pilnu atbildību paziņojam, ka sadaļā „Tehniskie parametri“ aprakstītais izstrādājums atbilst šādiem standartiem vai normatīvajiem dokumentiem: EN 61029, EN 60825-1, kā arī direktīvām 2004/108/EK un 2006/42/EK.

Tehniskā dokumentācija no:  
Robert Bosch GmbH, Dept. PT/ESC,  
D-70745 Leinfelden-Echterdingen

Dr. Egbert Schneider Senior Vice President Engineering  
Dr. Eckerhard Strötgen Head of Product Certification

*ppa. Schneider* *i.v. Strötgen*

Robert Bosch GmbH, Power Tools Division  
D-70745 Leinfelden-Echterdingen  
Leinfelden, 22.07.2010

## Montāža

- ▶ **Nepieļaujiet elektroinstrumenta patvaļīgu ieslēgšanos. Elektroinstrumenta salikšanas un apkalpošanas laikā tā elektrokabeļa kontaktdakša nedrīkst būt pievienota pie barojošā elektrotīkla kontaktligzdas.**

### Piegādes komplekts



Izstrādājuma piegādes komplekts ir attēlots lietošanas pamācības pielikumā.

Pirms elektroinstrumenta lietošanas pirmo reizi, pārliecinieties, ka tā piegādes komplektā ietilpst šādas vienības.

- Paneļzāģis ar tajā iestiprinātu zāģa asmeni
- Putekļu maisiņš **19**
- Zāģēšanas galda pagarinātājs **14** (2x)
- Skrūvspīles **16**
- Sešstūra stieņatslēga **25**
- Baterijas (2x, tips LR03, 1,5 V)

**Piezīme.** Pārbaudiet, vai nav bojāts elektroinstrumenta vai kāda no tā daļām.

Turpinot elektroinstrumenta lietošanu, rūpīgi pārbaudiet, vai tā aizsargierīces un daļas ar nelieliem bojājumiem funkcionē pareizi un bez traucējumiem. Pārbaudiet, vai elektroinstrumenta kustīgās daļas netraucēti pārvietojas un nav iespīlētas un vai kāda no daļām nav bojāta. Ikvienai daļai jābūt pareizi nostiprinātai un jāpilda tai paredzētais uzdevums, nodrošinot pareizu elektroinstrumenta darbību.

Bojātās aizsargierīces vai citas instrumenta daļas nekavējoties jānomaina vai kvalificēti jāizremontē pilnvarotā remonta darbnīcā.

**Papildus piegādes komplektam, darbam ir nepieciešami šādi instrumenti**

- Krustrievas skrūvgriezis

### Atsevišķo daļu montāža

- Uzmanīgi izsaiņojiet visas piegādātās elektroinstrumenta daļas.
- Noņemiet iesaiņojuma materiālu no elektroinstrumenta un no kopā ar to piegādātajiem piederumiem.

- Lai atvieglotu piegādāto elektroinstrumenta daļu iestiprināšanu, pārvietojiet tā darbinstrumenta galvu transporta stāvoklī.

### Bateriju ievietošana (attēls A)

- Atveriet bateriju nodalījumu **31**.
- Ievietojiet nodalījumā kopā ar elektroinstrumentu piegādātās baterijas, ievērojot norādīto pievienošanas polaritāti.
- Aizveriet bateriju nodalījumu.

### Zāģēšanas galda pagarinātāju montāža (attēls B)

Zāģēšanas galda pagarinātājus **14** var nostiprināt uz elektroinstrumenta tā kreisajā vai labajā pusē, kā arī priekšpusē.

Universāla pievienošanas sistēma ļauj realizēt ļoti daudzus zāģēšanas galda pagarinātāju nostiprināšanas variantus (attēls H).

- Pēc vajadzības pievienojiet zāģēšanas galda pagarinātāju **14** stiprinājumam **28** uz elektroinstrumenta vai stiprinājumam **32** uz otrā zāģēšanas galda pagarinātāja.

### Stacionāra vai pusstacionāra uzstādīšana

- ▶ **Lai varētu droši strādāt ar elektroinstrumentu, tas pirms lietošanas jānostiprina uz līdzenas un stabilas virsmas (piemēram, uz darba galda).**

### Nostiprināšana uz darba virsmas (skatīt attēls D1)

- Ieskrūvējiet vai izskrūvējiet pretapgāšanās balstu **10**, līdz elektroinstrumenta taisni novietojas uz darba virsmas.
- Nostipriniet elektroinstrumentu uz darba virsmas, lietojot piemērotus skrūvju savienojumus. Stiprināšanai izmantojiet atvērumus **7**.

### Nostiprināšana uz Bosch darba galda (skatīt attēls D2)

Pateicoties balstiem ar regulējamu garumu, Bosch darba galdi (piemēram, PTA 2400) ļauj stabili novietot elektroinstrumentu uz jebkuras virsmas. Darba galda pārvietojamie balsti ir izmantojami garāku apstrādājamo priekšmetu atbalstīšanai.

**Piezīme.** Ja iespējams, izmantojiet garu apstrādājamo priekšmetu atbalstīšanai vienīgi darba galdā pārvietojamos balstus, bet ne elektroinstrumenta zāģēšanas galdā pārgarinātājus **14**.

- ▶ **Izlasiet visus darba galdam pievienotos drošības noteikumus un norādījumus lietošanai.** Drošības noteikumu un lietošanas norādījumu neievērošana var kļūt par cēloni elektriskā trieciena saņemšanai, kā arī izraisīt aizdegšanos vai smagu savainojumu.
- ▶ **Pirms elektroinstrumenta nostiprināšanas pareizi samontējiet darba galdū.** Ja galds ir pareizi salikts, samazinās tā "sabrukšanas" risks.
- Pirms elektroinstrumenta nostiprināšanas uz darba galdā pārvietojiet tā darbinstrumenta galvu transporta stāvoklī.

### Putekļu un skaidu uzsūkšana

Dažu materiālu, piemēram, svīnu saturošu krāsu, dažu koksnes šķirņu, minerālu un metālu putekļi var būt kaitīgi veselībai. Pieskaršanās šādiem putekļiem vai to ieelpošana var izraisīt alerģiskas reakcijas vai elpošanas ceļu saslimšanu elektroinstrumenta lietotājam vai darba vietai tuvmā esošajām personām.

Atsevišķu materiālu putekļi, piemēram, putekļi, kas rodas, zāģējot ozola vai dižskābarža koksni, var izraisīt vēzi, īpaši tad, ja koksne iepriekš ir tikusi ķīmiski apstrādāta (ar hromātu vai koksnes aizsardzības līdzekļiem). Azbestu saturošus materiālus drīkst apstrādāt vienīgi personas ar īpašām profesionālām iemaņām.

- Vienmēr pielietojiet putekļu uzsūkšanu.
- Darba vietai jābūt labi ventilējama.
- Darba laikā ieteicams izmantot masku elpošanas ceļu aizsardzībai ar filtrēšanas klasi P2.

Ievērojiet jūsu valstī spēkā esošos priekšrakstus, kas attiecas uz apstrādājamo materiālu.

Putekļu/skaidu aizvadišanas kanālu var nosprostot putekļi, skaidas vai apstrādājamā priekšmeta atlūzas.

- Izslēdziet elektroinstrumentu un atvienojiet tā kontaktdakšu no elektrotīkla kontaktligzdas.

- Nogaidiet, līdz pilnīgi apstājas zāģa asmens.
- Noskaidrojiet nosprostošanās cēloni un novērsiet nosprostojumu.

### Putekļu uzsūkšana ar iekšējā uzsūkšanas kanāla palīdzību (attēls C)

- Uzbīdīet putekļu maisiņu **19** uz skaidu izvadišanas īscaurules **22**.

Zāģēšanas laikā nepieļaujiet putekļu maisiņa sa-  
skaršanos ar elektroinstrumenta kustīgajām daļām.

Savlaicīgi iztukšojiet putekļu maisiņu.

### Putekļu uzsūkšana ar ārējā putekļsūcēja palīdzību

Veicot putekļu uzsūkšanu ar ārējā putekļsūcēja palīdzību, skaidu izvadišanas īscaurulei **22** jāpievieno uzsūkšanas šļūtene (Ø 36 mm).

Putekļsūcējam jābūt piemērotam apstrādājamā materiāla putekļu uzsūkšanai.

Veselībai īpaši kaitīgu, kancerogēnu vai sausu putekļu uzsūkšanai lietojiet speciālu putekļsūcējus.

### Darbinstrumenta nomaiņa (attēli E1–E4)

- ▶ **Pirms elektroinstrumenta apkopes vai apkalpošanas izvelciet tā elektrokabeļa kontaktdakšu no barojošā elektrotīkla kontaktligzdas.**
- ▶ **Zāģa asmeņu nomaiņas laikā uzvelciet aizsargcimdus.** Pieskaroties zāģa asmeņiem, var gūt savainojumus.

Izmantojiet vienīgi zāģa asmeņus, kuru maksimālais pieļaujamais griešanās ātrums ir lielāks par elektroinstrumenta griešanās ātrumu brīvgaitā.

Izmantojiet tikai zāģa asmeņus, kas atbilst šajā lietošanas pamācībā noteiktajiem parametriem, ir pārbaudīti atbilstoši standarta EN 847-1 prasībām un attiecīgi marķēti.

Lietojiet tikai tādus zāģa asmeņus, ko ražotājfirma ir ieteikusi lietošanai kopā ar šo elektroinstrumentu un kas ir piemēroti materiālam, ko vēlaties apstrādāt.

### Zāga asmens noņemšana

- Pārvietojiet darbinstrumenta galvu darba stāvoklī.
- Pagrieziet sešstūra ligzdskrūvi **33** ar sešstūra stienātslēgu **25** no elektroinstrumenta piegādes komplekta un vienlaicīgi turiet nospiestu darbvārpstas fiksēšanas pogu **30**, līdz darbvārpsta fiksējas.
- Turiet nospiestu darbvārpstas fiksēšanas pogu **30** un izskrūvējiet skrūvi **33**, griežot to pulksteņa rādītāju kustības virzienā (kreisā vītne!).
- Noņemiet piespiedējaplāksni **34**.
- Nospiediet sviru **3** un pārvietojiet kustīgo asmens aizsargpārsegu **5** līdz galam atpakaļ.
- Noturot asmens aizsargu šajā stāvoklī, noņemiet zāga asmeni **36**.
- Lēni nolaidiet kustīgo asmens aizsargu lejup.

### Zāga asmens iestiprināšana

Ja nepieciešams, pirms zāga asmens iestiprināšanas notīriet visas iestiprināmās daļas.

- Nospiediet sviru **3**, pārvietojiet kustīgo asmens aizsargu **5** līdz galam atpakaļ un noturiet to šajā stāvoklī.
- Novietojiet jauno zāga asmeni uz iekšējās balstvirsmas **35**.
- ▶ **Iestiprināšanas laikā sekojiet, lai asmens zobu vērsuma virziens (bultas virziens uz asmens) sakristu ar bultas virzienu uz asmens aizsargpārsega.**
- Lēni nolaidiet kustīgo asmens aizsargu lejup.
- Novietojiet uz asmens piespiedējaplāksni **34** un ieskrūvējiet skrūvi **33**. Nospiediet darbvārpstas fiksēšanas pogu **30**, līdz darbvārpsta fiksējas, un tad stingri pieskrūvējiet skrūvi, griežot to pretēji pulksteņa rādītāju kustības virzienam.

## Lietošana

- ▶ **Pirms elektroinstrumenta apkopes vai apkalpošanas izvelciet tā elektrokabeļa kontaktdakšu no barojošā elektrotīkla kontaktligzdas.**

### Fiksators stiprināšanai transporta stāvoklī (attēls F)

Fiksators stiprināšanai transporta stāvoklī **29** atvieglo elektroinstrumenta pārvietošanu no vienas darba vietas uz otru.

### Darbinstrumenta galvas atbrīvošana (pāreja darba stāvoklī)

- Satveriet darbinstrumenta galvu aiz roktura **1** un nedaudz nospiediet lejup, lai atbrīvotu fiksatoru **29**, kas notur galvu transporta stāvoklī.
- Līdz galam pavelciet uz āru fiksatoru stiprināšanai transporta stāvoklī **29**.
- Lēni pārvietojiet darbinstrumenta galvu augšup.

### Darbinstrumenta galvas fiksēšana (pāreja transporta stāvoklī)

- Atskrūvējiet fiksējošo skrūvi **26**, ja tā ir pieskrūvēta. Pavelciet darbinstrumenta galvu līdz galam uz priekšu un no jauna pieskrūvējiet fiksējošo skrūvi.
- Pārskrūvējiet dziļuma ierobežotāju **18** līdz galam augšup (skatīt sadaļu „Dziļuma ierobežotāja regulēšana“ lappusē 369).
- Lai nostiprinātu zāgēšanas galdu **8**, stingri pieskrūvējiet fiksējošo rokturi **9**.
- Nospiediet sviru **3** un pārvietojiet darbinstrumenta galvu lejup, turot aiz roktura **1**, līdz fiksatoru stiprināšanai transporta stāvoklī **29** kļūst iespējams līdz galam iebīdīt ligzdā.

Līdz ar to darbinstrumenta galva ir droši fiksēta transporta stāvoklī.

### Apstrādājamā priekšmeta nostiprināšana (attēls G)

Lai panāktu optimālu darba drošību, apstrādājamo priekšmetu nepieciešams stingri nostiprināt.

Neapstrādājiet priekšmetus, kuri ir par maziem, lai tos stingri nostiprinātu.

- Cieši piespiediet apstrādājamo priekšmetu pie vadotnes **15**.
- Ievietojiet kopā ar elektroinstrumentu piegādātās skrūvspīles **16** vienā no šim nolūkam paredzētajiem urbumiem **23**.
- Atskrūvējiet spārnskrūvi **37** un pielāgojiet skrūvspīļu atvērumu apstrādājamā priekšmeta izmēriem. Tad stingri pieskrūvējiet spārnskrūvi.
- Griežot vītņstieni **38**, stingri iestipriniet apstrādājamo priekšmetu skrūvspīlēs.

### Apstrādājamā priekšmeta izņemšana

- Lai atvērtu skrūvspīles, griežiet vītņstieni **38** pretēji pulksteņa rādītāju kustības virzienam.

### Zāģēšanas galda pagarināšana (attēls H)

Gari apstrādājamie priekšmeti brīvajā galā jānogulda uz piemērotas virsmas vai jāatbalsta.

Universāla pievienošanas sistēma ļauj realizēt ļoti daudzus zāģēšanas galda pagarinātāju **14** nostiprināšanas variantus.

- Pēc vajadzības pievienojiet zāģēšanas galda pagarinātāju **14** stiprinājumam **28** uz elektroinstrumenta vai stiprinājumam **32** uz otrā zāģēšanas galda pagarinātāja.

### Zāģēšanas leņķa iestādīšana

- ▶ **Apstrādes leņķa iestādīšanas laikā nospiediet ieslēdzēju 20.** Ja šajā laikā elektroinstrumenta nejausi ieslēdzas, tas var radīt savainojumu.

#### Horizontālā zāģēšanas leņķa iestādīšana

Horizontālo zāģēšanas leņķi var iestādīt robežās no 47° (virzienā pa kreisi) līdz 47° (virzienā pa labi).

- Atskrūvējiet fiksējošo rokturi **9**, ja tas ir pieskrūvēts.

- Turot zāģēšanas galdu **8** aiz roktura, pagrieziet to pa labi vai pa kreisi, līdz zāģēšanas leņķa rādītājs **12** rāda vēlamo horizontālo zāģēšanas leņķi.
- Pieskrūvējiet fiksējošo rokturi **9**.

#### Lai ātri un precīzi iestādītu biežāk lietotās horizontālā apstrādes leņķa vērtības,

zāģēšanas galds **8** fiksējas stāvokļos, kas atbilst šādām standarta leņķa vērtībām:

–45° / –30° / –22,5° / –15° /  
0° / 15° / 22,5° / 30° / 45°

#### Vertikālā zāģēšanas leņķa iestādīšana (attēls I)

Vertikālo zāģēšanas leņķi var iestādīt robežās no 0° līdz 45°.

- Atbrīvojiet fiksējošo sviru **17**.
- Satveriet darbinstrumenta galvu aiz roktura **1** un nolieciet to sānu virzienā, līdz leņķa rādītājs **39** parāda vēlamo zāģēšanas leņķa vērtību.
- Noturot darbinstrumenta galvu šajā stāvoklī, stingri pievelciet fiksējošo sviru **17**.

**Lai ātri un precīzi iestādītu vertikālā zāģēšanas leņķa vērtības 0° un 45°**, elektroinstrumenta korpusā ir izveidotas īpašas atdures.

- Atbrīvojiet fiksējošo sviru **17**.
- Satveriet darbinstrumenta galvu aiz roktura **1** un līdz galam nolieciet to sānu virzienā pa labi (0°) vai pa kreisi (45°).
- Stingri pievelciet fiksējošo sviru **17**.

### Uzsākot lietošanu

- ▶ **Pievadiet instrumentam pareizu spriegumu! Spriegumam elektrotīklā jāatbilst vērtībai, kas norādīta instrumenta marķējuma plāksnītē. Elektroinstrumenti, kas paredzēti 230 V spriegumam, var darboties arī no 220 V elektrotīkla.**

#### Ieslēgšana (attēls J)

- Lai **ieslēgtu** elektroinstrumentu, nospiediet ieslēdzēju **20** un turiet to nospiestu.

**Piezīme.** Drošības apsvērumu dēļ ieslēdzēja **20** fiksēšana ieslēgtā stāvoklī nav paredzēta, tāpēc tas jātur nospiests visu elektroinstrumenta darbības laiku.

## 368 | Latviešu

Darbinstrumenta galvu kļūst iespējams pārvietot lejup tikai pēc sviras **3** nospiešanas.

- Tāpēc, lai veiktu **zāģēšanu**, bez ieslēdzēja **20** nospiešanas jābūt nospiestai arī svirai **3**.

**Izslēgšana**

- Lai **izslēgtu** elektroinstrumentu, atlaidiet ieslēdzēju **20**.

**Norādījumi darbam****Vispārējie norādījumi zāģēšanai**

- ▶ **Pirms zāģēšanas vienmēr stingri pievelciet fiksējošo rokturi 9 un pievelciet fiksējošo sviru 17.** Pretējā gadījumā zāģa asmens var sašķiebties apstrādājamajā priekšmetā.
- ▶ **Pirms zāģēšanas vienmēr pārlicinieties, ka zāģa asmens jebkurā zāģēšanas fāzē neskars vadotni, skrūvspiles vai citas elektroinstrumenta daļas. Noņemiet palīgvadotni, ja tā ir nostiprināta, vai arī pielāgojiet to darba apstākļiem.**

Sargājiet zāģa asmeņus no kritieniem un triecieniem. Nepakļaujiet zāģa asmeņus sānu spiedienam.

Neapstrādājiet greizus vai neregulāras formas priekšmetus. Apstrādājamajam priekšmetam jābūt ar vismaz vienu taisnu malu, kurai vienmēr jābūt piespiestai pie vadotnes.

Gari apstrādājami priekšmeti brīvajā galā jānogulda uz piemērotas virsmas vai jāatbalsta.

**Zāģējuma trases iezīmēšana (attēls K)**

Lāzera stars parāda zāģējuma trasi, pa kuru zāģēšanas laikā pārvietosies zāģa asmens. Tāpēc apstrādājamo priekšmetu pirms zāģēšanas var precīzi novietot, neatverot kustīgo asmens aizsargpārsegu.

- Ar ieslēdzēju **21** ieslēdziet lāzera staru.
- Savietojiet zāģējuma trases atzīmes uz apstrādājamā priekšmeta virsmas ar lāzera stara veidotās līnijas labējo malu.

**Lietotāja atrašanās vieta (attēls L)**

- ▶ **Nestāviet elektroinstrumenta priekšā uz vienas līnijas ar zāģa asmeni, bet gan vienmēr turieties no tā sānis.** Tā Jūsu ķermenis būs pasargāts no iespējamā atsitienu.
- Netuviniet rokas un pirkstus rotējošam zāģa asmenim.
- Nenovietojiet rokas zem darbinstrumenta galvas.

**Pielaujamie apstrādājamā priekšmeta izmēri****Maksimālie izmēri**

Zāģēšanas leņķis		Augstums x platums
horizontālais	vertikālais	
0°	0°	40 x 220 mm
45°	0°	40 x 150 mm
0°	45°	18 x 220 mm
45°	45°	18 x 150 mm

**Minimālie izmēri**

(= izmēri visiem priekšmetiem, kurus ar piegādes komplektā ietilpstošo skrūvspīļu palīdzību var nostiprināt pa kreisi vai pa labi no zāģa asmens):

100 x 40 mm (garums x platums).

**Maks. zāģēšanas dziļums (0°/0°):** 40 mm

**Zāģēšana bez pārbīdes (apzāģēšana) (attēls M)**

- Veicot zāģēšanu bez asmens horizontālās pārbīdes (šauriem priekšmetiem), atskrūvējiet fiksējošo skrūvi **26**, ja tā ir pieskrūvēta. Līdz galam pārbīdīet instrumenta asmens galvu vadotnes **15** virzienā un pieskrūvējiet fiksējošo skrūvi **26**.
- Stingri nostipriniet apstrādājamo priekšmetu atbilstoši tā izmēriem.
- Iestādiet vēlamo zāģēšanas leņķi.
- Ieslēdziet elektroinstrumentu.
- Nospiediet sviru **3** un lēni laidiet lejup darbinstrumenta galvu, turot to aiz roktura **1**.
- Pārzāģējiet apstrādājamo priekšmetu, vienmērīgi pārvietojot darbinstrumenta galvu.



- Izslēdziet elektroinstrumentu un nogaidiet, līdz zāga asmens pilnīgi apstājas.
- Lēni paceliet augšup darbinstrumenta galvu.

### Zāgēšana ar pārbīdi

- Zāgēšanas laikā izmantojot asmens horizontālās pārbīdes ierīci **41** (platiem priekšmetiem), atskrūvējiet fiksējošo skrūvi **26**, ja tā ir pieskrūvēta.
- Stingri nostipriniet apstrādājamo priekšmetu atbilstoši tā izmēriem.
- Iestādiet vēlamu zāgēšanas leņķi.
- Pārvietojiet darbinstrumenta galvu prom no vadotnes **15**, līdz zāga asmens atrodas pirms apstrādājamā priekšmeta.
- Ieslēdziet elektroinstrumentu.
- Nospiediet sviru **3** un lēni laidiet lejup darbinstrumenta galvu, turot to aiz roktura **1**.
- Pārzāgējiet priekšmetu, vienmērīgi pārvietojot darbinstrumenta galvu vadotnes **15** virzienā.
- Izslēdziet elektroinstrumentu un nogaidiet, līdz zāga asmens pilnīgi apstājas.
- Lēni paceliet augšup darbinstrumenta galvu.

### Dziļuma ierobežotāja regulēšana (gropju iezāgēšana) (attēls N)

Dziļuma ierobežotāja iestādīšana jāveic pirms gropju iezāgēšanas.

- Turot darbinstrumenta galvu aiz roktura **1**, pārvietojiet to stāvoklī, kas atbilst vēlamajam gropes dziļumam.
- Grieziet dziļuma ierobežotāju **18** pulksteņa rādītāju kustības virzienā, līdz tā gals pieskaras korpusa atdurei **42**.
- Lēni pārvietojiet darbinstrumenta galvu augšup.

### Asmens aptverplāksnes nomaīņa (attēls O)

Ilgstoši lietojot instrumentu, tā sarkanā asmens aptverplāksne **11** var nolietoties.

Nomainiet bojātās asmens aptverplāksnes.

- Pārvietojiet darbinstrumenta galvu darba stāvoklī.
- Lietojot krustrievas skrūvgriezi, izskrūvējiet skrūves **43** un noņemiet nolietoto aptverplāksni.

- Novietojiet jauno aptverplāksni tai paredzētajā vietā un no jauna ieskrūvējiet visas skrūves **43**.

### Profillistu apstrāde

Profillistes var apstrādāt divos dažādos veidos:

- atbalstot pret vadotni

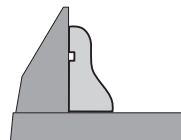

- noguldot uz zāgēšanas galda

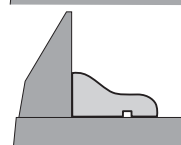

Profillistu zāgēšana ir veicama ar asmens horizontālo pārbīdi vai bez tās, atkarībā no līstes platuma.

Pēc vēlamā zāgēšanas leņķa iestādīšanas vienmēr veiciet mēģinājuma zāgējumu, izmantojot kokmateriāla atgriezumu.

### Pārvietošana (attēls P)

Pirms elektroinstrumenta transportēšanas veiciet šādas darbības.

Pārvietojiet darbinstrumenta galvu transporta stāvoklī.

- Pievienojiet zāgēšanas galdā pagarinātājus **14** elektroinstrumenta priekšējiem stiprinājumiem **28**.
- Noņemiet visus piederumus, ko nevar stingri nostiprināt uz elektroinstrumenta. Ja iespējams, transportēšanas laikā ievietojiet rezerves zāga asmeņus noslēdzamā futrālī.
- Pārnēsiet elektroinstrumentu aiz transportēšanas rokturiem **24** vai satveriet to aiz padziļinājumiem **27** zāgēšanas galdā sānos.
- **Elektroinstrumenta transportēšanas laikā tā pacelšanai un nostiprināšanai izmantojiet vienīgi transportēšanas ierīces, bet ne aizsargierīces.**

## Apkalpošana un apkope

### Apkalpošana un tīrīšana

- **Pirms elektroinstrumenta apkopes vai apkalpošanas izvelciet tā elektrokabeļa kontaktdakšu no barojošā elektrotīkla kontaktligzdas.**

Ja, neraugoties uz augsto izgatavošanas kvalitāti un rūpīgo pērcražošanas pārbaudi, elektroinstrumenti tomēr sabojājas, tas nogādājams remontam firmas Bosch pilnvarotā elektroinstrumentu remonta darbnīcā.

Pieprasot konsultācijas un pasūtot rezerves daļas, noteikti paziņojiet 10 zīmju izstrādājuma numuru, kas atrodams uz elektroinstrumenta marķējuma plāksnītes.

### Tīrīšana

Lai elektroinstrumenti darbotos droši un bez atteikumiem, regulāri tīriet tā korpusu un ventilācijas atveres.

Kustīgajam aizsargpārsegam brīvi jāpārvietojas un patstāvīgi jāaizveras. Tāpēc īpaši sekojiet, lai instrumenta virsma kustīgā aizsargpārsega tuvumā vienmēr būtu tīra.

Ik reizi pēc pabeigtas darba operācijas attīriet izstrādājumu un tā daļas no putekļiem un skaidām ar saspiesta gaisa strūklu vai otu.

Regulāri tīriet vadotnes rullīti 6.

### Piederumi

#### Zāģa asmeņi kokam un plākšņu materiāliem, paneļiem un listēm

Zāģa asmens 190 x 30 mm, 40 zobu	2 609 256 821
Zāģa asmens 190 x 30 mm, 12 zobu	2 609 256 868
Zāģa asmens 190 x 30 mm, 24 zobu	2 608 640 615
Zāģa asmens 190 x 30 mm, 60 zobu	2 608 641 188

### Tehniskā apkalpošana un konsultācijas klientiem

Klientu apkalpošanas dienests atbildēs uz Jūsu jautājumiem par izstrādājumu remontu un apkalpošanu, kā arī par to rezerves daļām. Kopsalikuma attēlus un informāciju par rezerves daļām var atrast arī interneta vietnē:

**www.bosch-pt.com**

Bosch klientu konsultāciju grupa centīsies Jums palīdzēt vislabākajā veidā, atbildot uz jautājumiem par izstrādājumu un to piederumu iegādi, lietošanu un regulēšanu.

### Latvijas Republika

Robert Bosch SIA  
Bosch elektroinstrumentu servisa centrs  
Dzelzavas ielā 120 S  
LV-1021 Rīga  
Tālr.: + 371 67 14 62 62  
Telefakss: + 371 67 14 62 63  
E-pasts: service-pt@lv.bosch.com

### Atbrīvošanās no nolietotajiem izstrādājumiem

Nolietotie elektroinstrumenti, to piederumi un iesaiņojuma materiāli jānogādā otrreizējai pārstrādei apkārtējai videi nekaitīgā veidā.

Neizmetiet elektroinstrumentu sadzīves atkritumu tvertnē!

### Tikai ES valstīm



Saskaņā ar Eiropas Savienības direktīvu 2002/96/EK par nolietotajām elektriskajām un elektroniskajām ierīcēm un šīs direktīvas atspoguļojumiem nacionālajā likumdošanā, lietošanai nederīgie elektroinstrumenti jāsavāc atsevišķi un jānogādā otrreizējai pārstrādei apkārtējai videi nekaitīgā veidā.

Tiesības uz izmaiņām tiek saglabātas.

## Saugos nuorodos

### Bendrosios darbo su elektriniais įrankiais saugos nuorodos

**⚠ DĖMESIO** Naudojant elektrinius įrankius būtina imtis šių principinių saugos priemonių, kad apsisaugotumėte nuo elektros smūgio, gaisro ir sužeidimų pavojaus.

**Prieš pradėdami naudoti šį elektrinį įrankį, perskaitykite visas saugos nuorodas ir jas išsaugokite.**

Saugos nuorodose vartojama sąvoka „Elektrinis įrankis“ apibūdina elektrinius įrankius, maitinamus iš elektros tinklo (su maitinimo laidu), ir akumuliatorinius elektrinius įrankius (be maitinimo laido).

#### 1) Darbo vietos saugumas

- a) **Darbo vieta turi būti švari ir gerai apšviesta.** Netvarkinga arba blogai apšviesta darbo vieta gali tapti nelaimingų atsitikimų priežastimi.
- b) **Nedirbkite su elektriniu įrankiu aplinkoje, kurioje yra degių skysčių, dujų ar dulkių.** Elektriniai įrankiai gali kibirkščiuoti, o nuo kibirkščių dulkės arba susikaupę garai gali užsidegti.
- c) **Dirbdami su elektriniu įrankiu neleiskite šalia būti žiūrovams, vaikams ir lankytojams.** Nukreipę dėmesį į kitus asmenis galite nebesuvaldyti prietaiso.

#### 2) Elektrosauga

- a) **Elektrinio įrankio maitinimo laido kištukas turi atitikti tinklo kištukinio lizdo tipą. Kištuko jokiu būdu negalima modifikuoti. Nenaudokite kištuko adapterių su įžemintais elektriniais įrankiais.** Originalūs kištukai, tiksliai tinkantys elektros tinklo kištukiniam lizdui, sumažina elektros smūgio pavojų.
- b) **Saugokitės, kad neprisiliestumėte prie įžemintų paviršių, pvz., vamzdžių, šildytuvų, viryklių ar šaldytuvų.** Kai jūsų kūnas yra įžemintas, padidėja elektros smūgio rizika.
- c) **Saugokite elektrinį įrankį nuo lietaus ir drėgmės.** Jei į elektrinį įrankį patenka vandens, padidėja elektros smūgio rizika.

d) **Nenaudokite maitinimo laido ne pagal paskirtį, t.y. neneškite elektrinio įrankio paėmę už laido, nekabinkite ant laido, netraukite už jo, jei norite iš kištukinio lizdo ištraukti kištuką. Laidą patieskite taip, kad jo neveiktų karštis, jis neišsitemtų alyva ir jo nepažeistų aštrios detalės ar judančios prietaiso dalys.**

Pažeisti arba susipynę laidai gali tapti elektros smūgio priežastimi.

e) **Jei su elektriniu įrankiu dirbate lauke, naudokite tik tokius ilginamuosius laidus, kurie tinka ir lauko darbams.** Naudojant lauko darbams pritaikytus ilginamuosius laidus, sumažėja elektros smūgio pavojus.

f) **Jei su elektriniu įrankiu neišvengiamai reikia dirbti drėgnoje aplinkoje, naudokite nuotėkio srovės saugiklį.** Dirbant su nuotėkio srovės saugikliu sumažėja elektros smūgio pavojus.

#### 3) Žmonių sauga

- a) **Būkite atidūs, sutelkite dėmesį į tai, ką jūs darote ir, dirbdami su elektriniu įrankiu, vadovaukitės sveiku protu. Nedirbkite su elektriniu įrankiu, jei esate pavargę arba vartojote narkotikų, alkoholio ar medikamentų.** Akimirksnio neatidumas dirbant su elektriniu įrankiu gali tapti sunkių sužalojimų priežastimi.
- b) **Visada dirbkite su asmens apsaugos priemonėmis ir apsauginiais akiniais.** Naudojant asmens apsaugos priemones, pvz., respiratorių ar apsauginę kaukę, nelystančius batus, apsauginį šalną, klausos apsaugos priemones ir kt., rekomenduojamas atitinkamai pagal naudojamą elektrinį įrankį, sumažėja rizika susižeisti.
- c) **Saugokitės, kad elektrinio įrankio neįjungtumėte atsitiktinai. Prieš prijungdami elektrinį įrankį prie elektros tinklo ir/arba akumuliatoriaus, prieš pakeldami ar nešdami įsitikinkite, kad jis yra išjungtas.** Jeigu nešdami elektrinį įrankį pirštą laikysite ant jungiklio arba prietaisą įjungsitės į elektros tinklą, kai jungiklis yra įjungtas, gali įvykti nelaimingas atsitikimas.

- d) Prieš įjungdami elektrinį įrankį pašalin-  
kite reguliavimo įrankius arba veržlinius  
raktus.** Prietaiso besisukančioje dalyje  
esantis įrankis ar raktas gali sužaloti.
- e) Stenkitės, kad kūnas visada būtų norma-  
lioje padėtyje. Dirbdami stovėkite sau-  
giai ir visada išlaikykite pusiausvyrą.**  
Tvirtai stovėdami ir gerai išlaikydami pu-  
siausvyrą galėsite geriau kontroliuoti  
elektrinį įrankį netikėtose situacijose.
- f) Dėvėkite tinkamą aprangą. Nedėvėkite  
plačių drabužių ir papuošalų. Saugokite  
plaukus, drabužius ir pirštines nuo  
besisukančių elektrinio įrankio dalių.**  
Laisvus drabužius, papuošalus bei ilgus  
plaukus gali įtraukti besisukančios dalys.
- g) Jei yra numatyta galimybė prijungti  
dulkių nusiurbimo ar surinkimo įrengi-  
nius, visada įsitikinkite, ar jie yra  
prijungti ir ar tinkamai naudojami.**  
Naudojant dulkių nusiurbimo įrenginius  
sumažėja kenksmingas dulkių poveikis.
- 4) rūpestinga elektrinių įrankių priežiūra ir  
naudojimas**
- a) Neperkraukite prietaiso. Naudokite jūsų  
darbui tinkamą elektrinį įrankį.** Su  
tinkamu elektriniu įrankiu jūs dirbsite  
geriau ir saugiau, jei neviršysite nurodyto  
galingumo.
- b) Nenaudokite elektrinio įrankio su  
sugedusiu jungikliu.** Elektrinis įrankis,  
kurio nebegalima įjungti ar išjungti, yra  
pavojingas ir jį reikia remontuoti.
- c) Prieš reguliuodami prietaisą, keisdami  
darbo įrankius ar prieš valydami prietai-  
są, iš elektros tinklo lizdo ištraukite  
kištuką ir/arba išimkite akumuliatorių.** Ši  
atsargumo priemonė apsaugos jus nuo  
netikėto elektrinio įrankio įsijungimo.
- d) Nenaudojamą elektrinį įrankį  
sandėliuokite vaikams ir nemokantiems  
juo naudotis asmenims neprieinamoje  
vietoje.** Elektriniai įrankiai yra pavojingi,  
kai juos naudoja nepatyrę asmenys.

- e) Rūpestingai prižiūrėkite elektrinį įrankį.  
Patikrinkite, ar besisukančios prietaiso  
dalis tinkamai veikia ir niekur nestringa,  
ar nėra sulūžusių ar pažeistų dalių, ku-  
rios trikdytų elektrinio įrankio veikimą.  
Prieš vėl naudojant prietaisą, pažeistos  
prietaiso dalys turi būti sutaisytos.**  
Daugelio nelaimingų atsitikimų priežastis  
yra blogai prižiūrimi elektriniai įrankiai.
- f) Pjovimo įrankiai turi būti aštrūs ir  
švarūs.** Rūpestingai prižiūrėti pjovimo  
įrankiai su aštriomis pjaunamosiomis  
briaunomis mažiau stringa ir juos yra  
lengviau valdyti.
- g) Elektrinį įrankį, papildomą įrangą, darbo  
įrankius ir t.t. naudokite taip, kaip  
nurodyta šioje instrukcijoje, ir atsižvel-  
kite į darbo sąlygas ir atliekamą darbą.**  
Naudojant elektrinius įrankius ne pagal  
paskirtį, gali susidaryti pavojingos  
situacijos.

## 5) Aptarnavimas

- a) Elektrinį įrankį turi remontuoti tik kva-  
lifikuoti specialistai ir naudoti tik ori-  
ginalias atsargines dalis.** Taip galima  
garantuoti, jog elektrinis įrankis išliks  
saugus naudoti.

## Saugos nuorodos dirbantiems su slankiaisiais skersavimo ir suleidimo pjūklais

- Elektrinis prietaisas tiekiamas su įspėja-  
muoju ženklu vokiečių kalba (elektrinio  
prietaiso schemoje pažymėta numeriu 2).  
Prieš pradėdami prietaisą naudoti pirmą  
kartą ant įspėjamojo ženklo vokiško teksto  
užklijuokite kartu su prietaisu tiekiamą  
lipduką Jūsų šalies kalba.



- Nenuimkite įspėjamojo ženklo nuo prietai-  
so.





- ▶ **Niekada neatsistokite ant prietaiso.** Jei prietaisas apvirstų arba jūs netyčia prisiliestumėte prie pjūklo disko, galite sunkiai susižaloti.
- ▶ **Įsitikinkite, kad apsauginis gaubtas gerai veikia ir gali laisvai judėti.** Niekada neužblokuokite jo uždarytoje padėtyje.
- ▶ **Kai prietaisas veikia, iš pjovimo zonos niekada nebandykite pašalinti pjovimo likučių, medienos drožlių ar pan.** Pirmiausia nustatykite prietaiso svertą į ramybės padėtį ir išjunkite prietaisą.
- ▶ **Pjūklo diską artinkite prie ruošinio tik tada, kai prietaisas įjungtas.** Priešingu atveju iškyla atatrunkos pavojus, jei pjūklo diskas užstrigtų ruošinyje.
- ▶ **Rankenos turi būti sausos, švarios ir neriebaluotos.** Tepalu ar alyva išteptos rankenos yra slidžios, todėl galite nesuvaldyti pjūklo.
- ▶ **Su prietaisu dirbkite tik tada, kai iš darbo zonos ir nuo apdirbamo ruošinio pašalinsite visus reguliavimo įrankius, medžio drožles ir t.t.** Maži medžio gabalėliai arba kiti daiktai, kurie prisiliečia prie besisukančio pjūklo disko, gali dideliu greičiu atsokti link dirbančiojo.
- ▶ **Grindinys turi būti švarus, todėl laiku šalinkite medienos drožles, pjuvenas ir kitų medžiagų atliekas.** Priešingu atveju, ant jų galite paslysti ar už jų užkliūti.
- ▶ **Visada gerai įtvirtinkite apdorojamą ruošinį. Neapdorokite ruošinių, kurie yra per maži, kad juos būtų galima gerai priveržti.** Priešingu atveju atstumas nuo Jūsų rankos iki besisukančio pjūklo disko bus per mažas.
- ▶ **Elektrinį įrankį naudokite tik naudojimo pagal paskirtį skyrelyje nurodytoms medžiagoms apdoroti.** Priešingu atveju elektrinis įrankis veiks per didele apkrova.
- ▶ **Jei pjūklo diskas užstringa, išjunkite elektrinį įrankį ir ramiai laikykite ruošinį, kol pjūklo diskas visiškai sustos. Kad išvengtumėte atatrunkos, ruošinį judinkite tik pjūklo diskui visiškai sustojus.** Prieš vėl įjungdami elektrinį įrankį, pašalinkite pjūklo disko užstrigimo priežastį.
- ▶ **Nenaudokite neaštrių, įtrūkusių, sulinkusių ar pažeistų pjūklo disko.** Neaštrūs ar netinkamai praskėsti pjūklo dantys palieka siauresnį pjovimo taką, todėl atsiranda per didelė trintis, stringa pjūklo diskas ir sukeliama atatranka.
- ▶ **Naudokite tik tinkamo dydžio pjūklo diskus ir su tinkama tvirtinimo anga (pvz., žvaigždės formos arba apvalia).** Pjūklo diskai, kurie neatitinka pjūklo tvirtinamųjų dalių formos, sukasi ekscentriškai, todėl iškyla pavojus nesuvaldyti prietaiso.
- ▶ **Nenaudokite pjovimo disko, pagamintu iš didelio atsparumo greitapjovio plieno (HSS).** Tokie diskai gali greitai sulūžti.
- ▶ **Baigę dirbti nelieskite pjūklo disko, kol jis neatvės.** Pjūklo diskas dirbant su prietaisu labai įkaista.
- ▶ **Niekada nenaudokite prietaiso be įstatomosios plokštelės. Pažeistą plokštelę būtina pakeiskite.** Be geros būklės įstatomosios plokštelės galite susižeisti į pjūklo diską.
- ▶ **Reguliariai tikrinkite laidą, o dėl pažeisto laido remonto kreipkitės į įgaliotą Bosch elektrinių įrankių remonto dirbtuves. Pakeiskite pažeistą ilginamąjį laidą.** Taip bus užtikrinama, jog elektrinis įrankis išliks saugus.
- ▶ **Nenaudojamą elektrinį įrankį laikykite saugioje ir sausoje užrakinamoje vietoje.** Taip sandėliuojamas elektrinis įrankis nebus pažeistas ir juo nepasinaudos nepatyrę asmenys.
- ▶ **Nenukreipkite lazerio spindulio į žmones ar gyvūnus ir patys nežiūrėkite į lazerio spindulį.** Šis elektrinis įrankis skleidžia 2-osios lazerio klasės pagal EN 60825-1 lazerinius spindulius. Lazeriniais spinduliais galite apakinti kitus žmones.
- ▶ **Įmontuoto lazerio nepakeiskite kito tipo lazeriu.** Šiam prietaisui netinkamas lazeris gali kelti pavojų žmonėms.
- ▶ **Įtvirtinkite ruošinį.** Veržimo įranga arba spaustuvas įtvirtintas ruošinys yra užfiksuojamas žymiai patikimiau nei laikant ruošinį ranka.

## 374 | Lietuviškai

- ▶ **Niekada nepalikite prietaiso, kol jis visiškai nesustojo.** Iš inercijos besisukantys darbo įrankiai gali sužeisti.
- ▶ **Niekuomet nedirbkite su elektriniu įrankiu, jeigu maitinimo laidas yra pažeistas. Jeigu darbo metu bus pažeistas ar nutrūks maitinimo laidas, jo nelieskite, bet tuojau pat ištraukite kištuką iš elektros tinklo lizdo.** Pažeisti laidai padidina elektros smūgio riziką.

## Simboliai

Žemiau pateikti simboliai gali būti svarbūs naudojant jūsų elektrinį įrankį. Prašome įsiminti simbolius ir jų reikšmes. Teisinga simbolių interpretacija padės geriau ir saugiau naudotis elektriniu įrankiu.

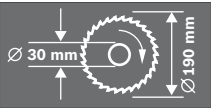
Simbolis	Reikšmė
	▶ <b>Dirbkite su apsaugine kauke.</b>
	▶ <b>Dirbkite su apsauginiais akiniais.</b>
	▶ <b>Naudokite klausos apsaugos priemones.</b> Dėl triukšmo poveikio galima prarasti klausą.
	▶ <b>Nekiškite rankų į pjovimo zoną, kai prietaisas veikia.</b> Prisilietus prie pjovimo disko galima susižaloti.
	▶ <b>Nenukreipkite lazerio spindulio į žmones ar gyvūnus ir patys nežiūrėkite į lazerio spindulį.</b> Šis elektrinis įrankis skleidžia 2-osios lazerio klasės pagal EN 60825-1 lazerinius spindulius. Lazeriniais spinduliais galite apakinti kitus žmones.
	Atkreipkite dėmesį į pjūklo disko matmenis. Kiaurymės skersmuo turi tiksliai atitikti prietaiso suklį. Nenaudokite tvirtinamųjų elementų ar adapterių.

**Simbolis****Reikšmė**

► **Pavojinga zona! Rankas, pirštus ir plaštakas laikykite toliau nuo šios zonos.**



Su transportavimo apsauga **29** lengviau elektrinį įrankį transportuoti į įvairias eksploatavimo vietas.

- Transportavimo apsauga **29** visiškai įspausta į vidų:  
Prietaiso užblokovimas (transportavimo padėtis)
- Transportavimo apsauga **29** visiškai atitraukta į išorę:  
Prietaiso atblokovimas (darbinė padėtis)

**Tik ES šalims:**

Nemeskite elektrinių įrankių į buitinių atliekų konteinerius!  
Pagal Europos direktyvą 2002/96/EB dėl elektros ir elektroninės įrangos atliekų ir šios direktyvos perkėlimo į nacionalinę teisę aktus, naudoti nebetinkami elektriniai įrankiai turi būti surenkami atskirai ir perdirbami aplinkai nekenksmingu būdu.

**Funkcijų aprašymas**

**Perskaitykite visas šias saugos nuorodas ir reikalavimus.** Jei nepaisysite žemiau pateiktų saugos nuorodų ir reikalavimų, gali trenkti elektros smūgis, kilti gaisras ir galite sunkiai susižaloti arba sužaloti kitus asmenis.

**Elektrinio įrankio paskirtis**

Šis elektrinis įrankis skirtas naudoti stacionariai, atliekant medienoje tiesius išilginius ir skersinius pjūvius. Įstrižo pjūvio horizontalioje plokštumoje kampas gali būti nuo  $-47^\circ$  iki  $+47^\circ$ , o įstrižo pjūvio vertikalioje plokštumoje kampas – nuo  $0^\circ$  iki  $45^\circ$ .

Elektrinio įrankio galia yra tinkama kietajai ir minkštajai medienai pjauti.

Elektrinis įrankis nėra skirtas aliuminiui ir kitiems spalvotiesiems metalams pjauti.

**Pavaizduoti prietaiso elementai**

Pavaizduotų sudedamųjų dalių numeriai atitinka elektrinio prietaiso schemose nurodytus numerius.

- 1** Rankena
- 2** Įspėjamasis lazerio spindulio ženklas
- 3** Svirtelė prietaiso svertui atblokuoti
- 4** Apsauginis gaubtas
- 5** Slankusis apsauginis gaubtas
- 6** Slydimo ratukas
- 7** Montavimo kiaurymės
- 8** Pjovimo stalas
- 9** Fiksuojamoji rankenėlė įstrižo pjūvio kampui užfiksuoti (horizontalioje plokštumoje)
- 10** Apsauga nuo apvirtimo
- 11** Įstatomoji plokštelė
- 12** Kampo žymeklis (horizontalioje plokštumoje)
- 13** Įstrižo pjūvio kampo skalė (horizontalioje plokštumoje)
- 14** Pjovimo stalo ilginamoji dalis
- 15** Atraminis bėgelis
- 16** Veržtuvai

## 376 | Lietuviškai

- 17 Rankenėlė įstrižo pjūvio kampui užfiksuoti (vertikaloje plokštumoje)
- 18 Gylio ribotuvas
- 19 Dulkių surinkimo maišelis
- 20 Įjungimo-išjungimo jungiklis
- 21 Jungiklis lazeriui (pjūvio linijoms žymėti)
- 22 Pjuvenų išmetimo anga
- 23 Kiaurymės veržtuvai
- 24 Rankena prietaisui nešti
- 25 Šešiabriaunis raktas (6 mm)
- 26 Traukiamojo įtaiso fiksuojamasis varžtas
- 27 Išėmos prietaisui nešti
- 28 Išėma pjovimo stalo ilginamajai daliai (elektriniame įrankyje)
- 29 Transportavimo apsauga
- 30 Suklio fiksuojamasis
- 31 Baterijų skyrelis
- 32 Išėma pjovimo stalo ilginamajai daliai (antroje stalo ilginamojoje dalyje)
- 33 Varžtas su vidiniu šešiakampiu (6 mm) pjūklo diskui tvirtinti
- 34 Prispaudžiamoji jungė
- 35 Vidinė prispaudžiamoji jungė
- 36 Pjūklo diskas
- 37 Sparnuotasis varžtas
- 38 Srieginis strypas
- 39 Kampo žymeklis (vertikaloje plokštumoje)
- 40 Įstrižo pjūvio kampo skalė (vertikaloje plokštumoje)
- 41 Traukiamasis įtaisas
- 42 Korpuso atrama gylio ribotuvui
- 43 Įstatomosios plokštelės varžtai

**Pavaizduoti ar aprašyti priedai į tiekiamą standartinį komplektą neįeina. Visą papildomą įrangą rasite mūsų papildomos įrangos programoje.**

**Techniniai duomenys**

Stacionarusis diskinis pjūklas		PCM 7 S
Gaminio numeris		3 603 M01 3..
Nominali naudojamoji galia	W	1200
Tuščiosios eigos sūkių skaičius	min <sup>-1</sup>	4800
Lazerio tipas	nm	650
	mW	< 1
Lazerio klasė		2
Svoris pagal „EPTA-Procedure 01/2003“	kg	11,8
Apsaugos klasė		□/II

Leidžiami ruošinio matmenys (didžiausi ir mažiausi) nurodyti 382 psl.

Duomenys galioja tik tada, kai nominalioji įtampa [U] 230 V. Jei įtampa kitokia arba jei naudojamas specialus, tam tikrai šaliai gaminamas modelis, šie duomenys gali skirtis.

Atkreipkite dėmesį į jūsų elektrinio įrankio gaminio numerį, nes kai kurių elektrinių įrankių modelių pavadinimai gali skirtis.

**Tinkamų pjūklo diskų matmenys**

Pjūklo disko skersmuo	mm	190
Pjūklo disko korpuso storis	mm	1,4–2,5
Kiaurymės skersmuo	mm	30

**Informacija apie triukšmą ir vibraciją**

Triukšmo matavimų vertės nustatytos pagal EN 61029.

Pagal A skalę išmatuotas elektrinio įrankio triukšmo lygis tipiniu atveju siekia: garso slėgio lygis 94 dB(A); garso galios lygis 107 dB(A). Paklaida K=3 dB.

**Dirbkite su klausos apsaugos priemonėmis!**

Vibracijos bendroji vertė (trijų krypčių atstojamasis vektorius) nustatyta pagal EN 61029: Vibracijos emisijos vertė  $a_h < 2,5 \text{ m/s}^2$ , paklaida  $K = 1,5 \text{ m/s}^2$ .



Šioje instrukcijoje pateiktas vibracijos lygis buvo išmatuotas pagal EN 61029 normoje standartizuotą matavimo metodą, ir lyginant elektrinius įrankius jį galima naudoti. Jis skirtas vibracijos poveikiui laikinai įvertinti.

Nurodytas vibracijos lygis atspindi pagrindinius elektrinio įrankio naudojimo atvejus. Tačiau jeigu elektrinis įrankis naudojamas kitokiai paskirčiai, su kitokiais darbo įrankiais arba jeigu jis nepakankamai techniškai prižiūrimas, vibracijos lygis gali kisti. Tokiu atveju vibracijos poveikis per visą darbo laikotarpį gali žymiai padidėti. Norint tiksliai įvertinti vibracijos poveikį, reikia atsižvelgti ir į laiką, per kurį prietaisas buvo išjungtas arba, nors ir veikė, bet nebuvo naudojamas. Tai įvertinus, vibracijos poveikis per visą darbo laiką žymiai sumažės.

Dirbančiam nuo vibracijos poveikio apsaugoti paskirkite papildomas apsaugos priemones, pvz.: elektrinių ir darbo įrankių techninę priežiūrą, rankų šildymą, darbo eigos organizavimą.

### Atitikties deklaracija

Atsakingai pareiškiame, kad skyriuje „Techniniai duomenys“ aprašytas gaminyje atitinka žemiau pateiktus standartus ir norminius dokumentus: EN 61029, EN 60825-1 pagal Direktyvų 2004/108/EB, 2006/42/EB reikalavimus.

Techninė byla laikoma:

Robert Bosch GmbH, Dept. PT/ESC,  
D-70745 Leinfelden-Echterdingen

Dr. Egbert Schneider Senior Vice President Engineering	Dr. Eckerhard Strötgen Head of Product Certification
--	--

*ppa. Schneider* *i.v. Strötgen*

Robert Bosch GmbH, Power Tools Division  
D-70745 Leinfelden-Echterdingen  
Leinfelden, 22.07.2010

## Montavimas

- ▶ **Venkite netikėto elektrinio įrankio įsijungimo. Atliekant montavimo ir visus kitus elektrinio įrankio reguliavimo ar priežiūros darbus kištuką į elektros tinklą jungti draudžiama.**

### Tiekiamas komplektas



Tuo tikslu žr. tiekiamo komplekto paveikslus, pateiktus naudojimo instrukcijos pradžioje.

Prieš pradėdami elektrinį įrankį pirmą kartą eksploatuoti patikrinkite, ar komplekte yra visos žemiau nurodytos dalys:

- Stacionarusis diskinis pjūklas su įmontuotu pjūklo disku
- Dulkių surinkimo maišelis **19**
- Pjovimo stalo ilginamoji dalis **14** (2x)
- Veržtuvas **16**
- Šešiabriaunis raktas **25**
- Baterijos (2x, dydis LR03, 1,5 V)

**Nuoroda:** patikrinkite, ar elektrinis įrankis nepažeistas.

Prieš pradėdami prietaisą naudoti būtina patikrinkite, ar apsauginiai įtaisai bei truputį pažeistos elektrinio įrankio dalys veikia neprikaištingai ir atlieka savo funkcijas. Patikrinkite, ar judančios dalys neprikaištingai veikia ir nestringa, ar jos nepažeistos. Kad elektrinis įrankis neprikaištingai veiktų, visos dalys turi būti tinkamai sumontuotos ir atitikti visus reikalavimus.

Pažeisti apsauginiai įtaisai ir dalys turi būti tinkamai suremontuoti ar pakeisti įgaliotose specializuotose dirbtuvėse.

### Papildomai be pateiktos įrangos reikalingi šie įrankiai:

- Kryžminis atsuktuvus

### Atskirų dalių montavimas

- Tiekiamas dalis atsargiai išimkite iš pakuotės.
- Nuo elektrinio prietaiso ir kartu tiekiamos papildomos įrangos nuimkite visas pakavimo medžiagas.
- Kad lengviau būtų montuoti kartu tiekiamus prietaiso elementus, elektrinis įrankis turi stovėti transportavimo padėtyje.

### Baterijų įdėjimas (žiūr. pav. A)

- Atidarykite baterijų skyrelį **31**.
- Įdėkite kartu tiekiamas baterijas, atitinkamai nukreipę jų polius.
- Uždarykite baterijų skyrelį.

### Pjovimo stalo ilginamųjų dalių montavimas (žiūr. pav. B)

Pjovimo stalo ilginamąsias dalis **14** prie elektrinio įrankio galima montuoti kairėje, dešinėje arba priekyje.

Lanksti dalių sujungimo sistema užtikrina didelę ilginimo variantų įvairovę (žr. H pav.).

- Priklausomai pagal poreikį, stalo ilginamąją dalį **14** įstatykite į elektrinio įrankio išėmas **28** arba į antrosios stalo ilginamosios dalies išėmas **32**.

### Stacionarus ir lankstus montavimas

- **Norint užtikrinti saugų darbą, elektrinį įrankį prieš pradėdant naudoti reikia pritvirtinti ant lygaus ir stabilaus darbinio paviršiaus (pvz., darbatalio).**

### Montavimas ant darbinio paviršiaus (žr. pav. D1)

- Apsaugą nuo apvirimo **10** įsukite arba išsukite tiek, kad elektrinis įrankis ant darbinio paviršiaus stovėtų lygiai.
- Pritvirtinkite elektrinį įrankį specialia sriegine jungtimi prie darbinio paviršiaus. Tam tikslui skirtos kiaurymės **7**.

### Montavimas prie Bosch darbinio stalo (žr. pav. D2)

Naudojantis Bosch darbiniais stalais su reguliuojamo aukščio kojelėmis (pvz., PTA 2400), elektrinį įrankį galima pastatyti ant bet kokio pagrindo. Darbinio stalo ruošinio atramos skirtos ilgiems ruošiniams padėti.

**Nuoroda:** tokiu atveju ilgiems ruošiniams atremti naudokite tik darbo stalo ruošinio atramas, o ne elektrinio įrankio ilginamąsias dalis **14**.

- **Perskaitykite visas prie darbinio stalo pridedamas įspėjamąsias nuorodas ir reikalavimus.** Nesilaikant įspėjamųjų nuorodų ir reikalavimų gali trenkti elektros smūgis, kilti gaisras ir/arba galima susižaloti ar sužaloti kitus asmenis.

- **Prieš pradėdami montuoti prietaisą, tinkamai surinkite darbinį stalą.** Kad stalas su prietaisu nesulūžtų, būtina neprikaištingai sumontuoti.

- Elektrinį įrankį ant darbinio stalo montuokite transportavimo padėtyje.

### Dulkių, pjuvenų ir drožlių nusiurbimas

Medžiagų, kurių sudėtyje yra švino, kai kurių rūšių medienos, mineralų ir metalų dulkės gali būti kenksmingos sveikatai. Dirbančiajam arba netoli esantiems asmenims nuo sąlyčio su dulkelėmis arba jų įkvėpus gali kilti alerginės reakcijos, taip pat jie gali susirgti kvėpavimo takų ligomis.

Kai kurios dulkės, pvz., ažuolo ir buko, yra vėžį sukeliančios, o ypač, kai mediena yra apdorota specialiomis medienos priežiūros priemonėmis (chromatu, medienos apsaugos priemonėmis). Medžiagas, kuriose yra asbesto, leidžiama apdoroti tik specialistams.

- Visada naudokite dulkių nusiurbimo įrangą.
- Pasirūpinkite geru darbo vietos vėdinimu.
- Rekomenduojama dėvėti kvėpavimo takų apsauginę kaukę su P2 klasės filtru.

Laikykitės jūsų šalyje galiojančių apdorojamoms medžiagoms taikomų taisyklių.

Dulkių ir pjuvenų nusiurbimo įrangą gali užblokuoti dulkės, pjuvenos ir atskilusios ruošinio dalys.

- Elektrinį įrankį išjunkite ir iš kištukinio lizdo ištraukite kištuką.
- Palaukite, kol pjūklo diskas visiškai sustos.
- Nustatykite užsiblokavimo priežastį ir ją pašalinkite.

#### Integruotas dulkių nusiurbimas (žiūr. pav. C)

- Dulkių surinkimo maišelį **19** įstatykite į pjuvenų išmetimo angą **22**.

Pjaunant dulkių surinkimo maišelis niekada neturi liestis prie judančių prietaiso dalių.

Laiku iškratykite dulkių surinkimo maišelį.

#### Išorinis dulkių nusiurbimas

Dulkėms nusiurbti prie pjuvenų išmetimo angos **22** taip pat galite prijungti dulkių siurblio žarną (Ø 36 mm).

Dulkių siurblys turi būti pritaikytas apdirbamo ruošinio pjuvenoms, drožlėms ir dulkėms nusiurbti.

Sveikatai ypač pavojingoms, vėžį sukeliančioms, sausoms dulkėms nusiurbti būtina naudoti specialų dulkių siurbį.

#### Įrankių keitimas (žr. pav. E1–E4)

- ▶ **Prieš atliekant bet kokius elektrinio įrankio reguliavimo ar priežiūros darbus reikia ištraukti kištuką iš elektros tinklo lizdo.**
- ▶ **Montuodami pjūklo diską mėvėkite apsaugines pirštines.** Prisiilietus prie pjūklo disko iškyla susižalojimo pavojus.

Naudokite tik tokius diskus, kurių maksimalus leistinas greitis yra didesnis už elektrinio prietaiso tuščiosios eigos sūkių skaičių.

Naudokite tik tokius pjūklo diskus, kurie atitinka šioje naudojimo instrukcijoje pateiktus duomenis ir yra patikrinti pagal EN 847-1 bei atitinkamai paženklinėti.

Naudokite tik šio elektrinio įrankio gamintojo rekomenduojamus ir apdorojamai medžiagai tinkamus pjūklo diskus.

#### Pjūklo disko išėmimas

- Elektrinį įrankį nustatykite į darbinę padėtį.
- Sukite varžtą su vidiniu šešiakampiu **33** kartu su prietaisu tiekiamu šešiabriauniu raktu **25** ir tuo pačiu spauskite suklio fiksatorių **30**, kol jis užsifiksuos.
- Suklio fiksatorių **30** laikykite paspaustą ir išsukite varžtą **33**, sukdami pagal laikrodžio rodyklę (kairinis sriegis!).
- Nuimkite prispaudžiamąjungę **34**.
- Paspauskite svirtelę **3** ir lenkite slankųjį apsauginį gaubtą **5** iki atramos atgal.
- Slankųjį apsauginį gaubtą laikykite šioje padėtyje ir išimkite pjūklo diską **36**.
- Slankųjį apsauginį gaubtą atsargiai vėl nuleiskite žemyn.

#### Pjūklo disko įdėjimas

Jei reikia, prieš pradėdami montuoti nuvalykite visas dalis, kurias ketinate montuoti.

- Paspauskite svirtelę **3**, lenkite slankųjį apsauginį gaubtą **5** iki atramos atgal ir laikykite jį šioje padėtyje.
- Uždėkite naują pjūklo diską ant vidinės prispaudžiamosios jungės **35**.

#### ▶ Įdėdami naują pjūklo diską atkreipkite dėmesį, kad pjūklo dantų pjovimo kryptis (rodyklės ant pjūklo disko) sutaptų su rodyklės ant slankiojo apsauginio gaubto kryptimi!

- Slankųjį apsauginį gaubtą atsargiai vėl nuleiskite žemyn.
- Uždėkite prispaudžiamąjungę **34** ir varžtą **33**. Spauskite suklio fiksatorių **30**, kol jis užsifiksuos, ir užveržkite varžtą, sukdami prieš laikrodžio rodyklę.

## Naudojimas

- ▶ **Prieš atliekant bet kokius elektrinio įrankio reguliavimo ar priežiūros darbus reikia ištraukti kištuką iš elektros tinklo lizdo.**

### Transportavimo apsauga (žiūr. pav. F)

Su transportavimo apsauga **29** lengviau elektrinį įrankį transportuoti į įvairias eksploataavimo vietas.

#### Prietaiso atblokavimas (darbinė padėtis)

- Rankena **1** lenkite prietaiso svertą šiek tiek žemyn, kad atblokuotumėte transportavimo apsaugą **29**.
- Transportavimo apsaugą **29** visiškai ištraukite.
- Lėtai kelkite prietaiso svertą aukštin.

#### Prietaiso užblokavimas (transportavimo padėtis)

- Atlaisvinkite fiksuojamąjį varžtą **26**, jei jis yra užveržtas. Traukite prietaiso svertą kiek galima į priekį ir vėl užveržkite fiksuojamąjį varžtą.
- Gylio ribotuvą kiek galima išsukite į viršų **18**. (žr. „Gylio ribotuvo nustatymas“, 382 psl.)
- Kad užfiksuotumėte pjovimo stalą **8** užveržkite fiksuojamąjį rankenėlę **9**.
- Spauskite svirtelę **3** ir tuo pačiu metu rankena **1** sukite prietaiso svertą žemyn, kol transportavimo apsaugą **29** bus galima visiškai įspausti į vidų.

Dabar prietaiso svertas yra saugiai užfiksuotas transportavimui.

### Ruošinio tvirtinimas (žr. pav. G)

Kad užtikrintumėte optimalų darbo saugumą, ruošinį visada privalote gerai priveržti. Neapdorokite ruošinių, kurie yra per maži, kad juos būtų galima gerai priveržti.

- Spauskite ruošinį į atraminį bėgelį **15**.
- Įstatykite kartu teikiamą veržtuvą **16** į specialią kiaurymę **23**.
- Atlaisvinkite sparnuotąjį varžtą **37** ir priderinkite veržtuvą prie ruošinio. Tvirtai užveržkite sparnuotąjį varžtą.
- Priveržkite ruošinį sukdami srieginį strypą **38**.

### Ruošinio atlaisvinimas

- Norėdami atlaisvinti veržtuvą, sukite srieginį strypą **38** prieš laikrodžio rodyklę.

### Pjovimo stalo pailginimas (žr. pav. H)

Ilgų ruošinių laisvus galus reikia atremti arba po jais ką nors padėti.

Lanksti stalo ilginamųjų dalių **14** sujungimo sistema užtikrina didelę ilginimo variantų įvairovę.

- Priklausomai pagal poreikį, stalo ilginamąją dalį **14** įstatykite į elektrinio įrankio išėmas **28** arba į antrosios stalo ilginamosios dalies išėmas **32**.

### Pjovimo kampo nustatymas

- ▶ **Nustatydami įstrižo pjūvio kampą, niekada nepaspauskite įjungimo-išjungimo jungiklio **20**.** Paspaudus jungiklį ir netikėtai įsijungus elektriniam įrankiui, iškyla sužalojimo pavojus.

#### Įstrižo pjūvio kampo nustatymas horizontalioje plokštumoje

Įstrižo pjūvio kampą horizontalioje plokštumoje galima nustatyti nuo 47° (kairėje pusėje) iki 47° (dešinėje pusėje).

- Atlaisvinkite fiksuojamąjį rankenėlę **9**, jei ji yra užveržta.
- Fiksuojamąją rankenėlę sukite pjovimo stalą **8** į kairę arba į dešinę, kol kampo žymeklis **12** parodys norimą įstrižo pjūvio kampą.
- Fiksuojamąją rankenėlę **9** vėl užveržkite.

**Kad būtų galima greitai ir tiksliai nustatyti dažnai naudojamus įstrižo pjūvio kampus, pjovimo stalas **8** užsifiksuoja šiuose standartiniuose kampuose:**

–45° / –30° / –22,5° / –15° /  
0° / 15° / 22,5° / 30° / 45°

### Istrižo pjūvio kampo nustatymas vertikaloje plokštumoje (žiūr. pav. I)

Istrižo pjūvio kampą vertikaloje plokštumoje galima nustatyti nuo 0° iki 45°.

- Atlaisvinkite fiksuojamąją rankenėlę **17**.
- Rankena **1** lenkite prietaiso svertą, kol kampo žymeklis **39** parodys norimą istrižo pjūvio kampą.
- Laikykite prietaiso svertą šioje padėtyje ir vėl užveržkite fiksuojamąją rankenėlę **17**.

**Kad būtų galima greitai ir tiksliai nustatyti standartinį 0° ir 45° kampą, ant korpuso yra atramos.**

- Atlaisvinkite fiksuojamąją rankenėlę **17**.
- Tuo tikslu rankena **1** lenkite prietaiso svertą iki atramos dešinėje (0°) arba iki atramos kairėje (45°).
- Tvirtai užveržkite fiksuojamąją rankenėlę **17**.

### Paruošimas naudoti

- ▶ **Atkreipkite dėmesį į tinklo įtampą! Elektros tinklo įtampa turi atitikti elektrinio įrankio firminėje lentelėje nurodytą įtampą. 230 V pažymėtus elektrinius įrankius galima jungti ir į 220 V įtamos elektros tinklą.**

### Ijungimas (žiūr. pav. J)

- Norėdami **įjungti**, paspauskite įjungimo-išjungimo jungiklį **20** ir laikykite jį paspaustą.

**Nuoroda:** dėl saugumo įjungimo-išjungimo jungiklio **20** užfiksuoti negalima, dirbant su įrankiu jis visada turi būti laikomas nuspaustas.

Tik paspaudus svirtelę **3** prietaiso svertą galima lenkti žemyn.

- Todėl norėdami **pjauti**, turite paspausti ne tik įjungimo-išjungimo jungiklį **20**, bet ir svirtelę **3**.

### Išjungimas

- Norėdami **išjungti**, įjungimo-išjungimo jungiklį **20** atleiskite.

### Darbo patarimai

#### Bendrosios pjovimo nuorodos

- ▶ **Prieš pradėdami pjauti visada gerai užveržkite fiksuojamąją rankenėlę 9 ir rankenėlę 17.** Priešingu atveju pjūklo diskas gali užstrigti ruošinyje.
- ▶ **Prieš pradėdami pjauti įsitikinkite, kad pjūklo diskas negalės paliesti nei atraminio bėgelio, nei veržtuvų, nei kitų prietaiso dalių.** Nuimkite pritvirtintas pagalbines atramas arba jas atitinkamai priderinkite.

Saugokite pjūklo diską nuo smūgių ir sutrenkimų. Nespauskite pjūklo disko iš šono.

Neapdorokite jokių persikreipusių ruošinių. Ruošinys turi būti su lygiu kraštu, kad jį būtų galima priglausti prie atraminio bėgelio.

Ilgų ruošinių laisvus galus reikia atremti arba po jais ką nors padėti.

#### Pjovimo linijos žymėjimas (žiūr. pav. K)

Lazerio spindulys rodo pjūklo disko pjovimo liniją. Todėl neatidarydami gaubto galite nustatyti tikslią ruošinio pjovimo padėtį.

- Tuo tikslu jungikliu **21** įjunkite lazerio spindulį.
- Ant ruošinio esančią žymę nukreipkite palei lazerio linijos dešinį kraštą.

#### Dirbančiojo padėtis (žiūr. pav. L)

- ▶ **Nestovėkite priešais elektrinį įrankį vienoje linijoje su pjūklo disku, visada stovėkite nuo pjovimo disko pasitraukę į šoną.** Taip jūsų kūnas bus apsaugotas nuo galimos atatrakos.
- Rankas ir pirštus laikykite toliau nuo besisukančio pjūklo disko.
- Nesukryžiuokite savo rankų priešais prietaiso svertą.

**382** | Lietuviškai**Leistini ruošinio matmenys****Didžiausi** ruošiniai:

Įstrižo pjūvio kampas		Aukštis x plotis
horizontalioje plokštumoje	vertikalioje plokštumoje	
0°	0°	40 x 220 mm
45°	0°	40 x 150 mm
0°	45°	18 x 220 mm
45°	45°	18 x 150 mm

**Mažiausi** ruošiniai

(= visi ruošiniai, kuriuos galima tvirtai įveržti kartu tiekiamu varžtuvu **16** pjūklo disko kairėje ar dešinėje):

100 x 40 mm (ilgis x plotis)

**Maks. pjovimo gylis** (0°/0°): 40 mm**Pjovimas be traukiamojo judesio (nupjovimas) (žiūr. pav. M)**

- Norėdami atlikti pjūvius be traukiamojo judesio (maži ruošiniai), atlaisvinkite fiksuojamąjį varžtą **26**, jei jis yra užveržtas. Stumkite prietaiso svertą atraminio bėgelio **15** kryptimi iki atramos ir fiksuojamąjį varžtą **26** vėl užveržkite.
- Suveržkite ruošinį atitinkamai pagal matmenis.
- Nustatykite norimą įstrižo pjūvio kampą.
- Prietaisą įjunkite.
- Spauskite svirtelę **3** ir lėtai lenkite rankena **1** prietaiso svertą žemyn.
- Pjaukite ruošinį tolygia pastūma.
- Išjunkite elektrinį įrankį ir palaukite, kol pjūklo diskas visiškai sustos.
- Lėtai kelkite prietaiso svertą aukštyn.

**Pjovimas su traukiamuoju judesiu**

- Norėdami atlikti pjūvius su traukiamuoju įtaisais **41** (platūs ruošiniai), atlaisvinkite fiksuojamąjį varžtą **26**, jei jis yra užveržtas.
- Suveržkite ruošinį atitinkamai pagal matmenis.
- Nustatykite norimą įstrižo pjūvio kampą.

- Traukite prietaiso svertą nuo atraminio bėgelio **15** tiek, kad pjūklo diskas būtų priešais ruošinį.
- Prietaisą įjunkite.
- Spauskite svirtelę **3** ir lėtai lenkite rankena **1** prietaiso svertą žemyn.
- Spauskite prietaiso svertą atraminio bėgelio **15** kryptimi ir perpjaukite ruošinį tolygia pastūma.
- Išjunkite elektrinį įrankį ir palaukite, kol pjūklo diskas visiškai sustos.
- Lėtai kelkite prietaiso svertą aukštyn.

**Gylio ribotuvo nustatymas (griovelių pjovimas) (žr. pav. N)**

Gylio ribotuvą reikia perstatyti, jei norite pjauti griovelį.

- Rankena **1** lenkite prietaiso svertą į tokią padėtį, kurioje pasiekiamas norimas griovelio gylis.
- Sukite gylio ribotuvą **18** pagal laikrodžio rodyklę, kol varžto galas pasieks korpuso atramą **42**.
- Lėtai kelkite prietaiso svertą aukštyn.

**Įstatomosios plokštelės keitimas (žr. pav. O)**

Raudona įstatomoji plokštelė **11** po ilgesnio elektrinio prietaiso naudojimo susidėvi.

Pažeistas įstatomąsias plokšteles būtina pakeiskite.

- Elektrinį įrankį nustatykite į darbinę padėtį.
- Kryžminiu atsuktuvu išsukite varžtus **43** ir išimkite seną įstatomąją plokštelę.
- Įdėkite naują įstatomąją plokštelę ir vėl įsukite visus varžtus **43**.

## Profiliuotų lentjuosčių apdirbimas

Profiliuotas lentjuostes galima apdirbti dviem skirtingais būdais:

- atrėmus į atraminį bėgelį

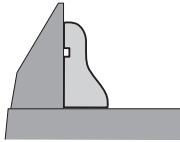

- paguldžius ant pjovimo stalo

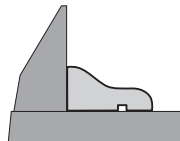

Toliau, priklausomai nuo lentjuostės pločio, galite pajauti su traukiamuoju judesiu arba be jo. Visada pirmiausia patikrinkite įstrižo pjūvio kampą ant nebetinkamo medienos gabaliuko.

## Transportavimas (žr. pav. P)

Prieš transportuodami elektrinį prietaisą atlikite šiuos veiksmus:

- Nustatykite elektrinį įrankį į transportavimo padėtį.
- Pjovimo stalo ilginamąsias dalis **14** įstatykite į priekines elektrinio įrankio išėmas **28**.
- Nuimkite visą papildomą įrangą, kurios negalite tvirtai primontuoti prie elektrinio prietaiso.  
Jei yra galimybė, nenaudojamus pjūklo diskus transportuokite uždaroje talpykloje.
- Neškite prietaisą už transportavimo rankenos **24** arba paimkite už specialių išėmų **27**, esančių pjovimo stalo šonuose.

- ▶ **Elektriniam prietaisui transportuoti naudokite tik transportavimo įtaisus ir niekada nenaudokite apsauginių įtaisų.**

## Priežiūra ir servisas

### Priežiūra ir valymas

- ▶ **Prieš atliekant bet kokius elektrinio įrankio reguliavimo ar priežiūros darbus reikia ištraukti kištuką iš elektros tinklo lizdo.**

Jeigu elektrinis įrankis, nepaisant gamykloje atliekamo kruopštaus gamybos ir kontrolės proceso, vis dėlto sugestų, jo remontas turi būti atliekamas įgaliotame Bosch elektrinių įrankių klientų aptarnavimo skyriuje.

Ieškant informacijos ir užsakant atsargines dalis būtina nurodyti dešimtženklį gaminio užsakymo numerį.

### Valymas

Kad galėtumėte gerai ir saugiai dirbti, pasirūpinkite, kad elektrinis įrankis ir ventiliacinės angos būtų švarūs.

Slankusis apsauginis gaubtas turi laisvai judėti ir savaime užsidaryti. Todėl slankųjį apsauginį gaubtą ir aplink jį esančias dalis reguliariai valykite.

Po kiekvienos darbinės operacijos dulkes ir pjuvenas išpūskite suspaustu oru arba išvalykite teptuku.

Reguliariai valykite slydimo ratuką **6**.

### Papildoma įranga

#### Pjūklo diskai medienai ir plokštėms, paneliams ir lentjuostėms

Pjūklo diskas 190 x 30 mm,  
Dantų skaičius: 40 . . . . . 2 609 256 821

Pjūklo diskas 190 x 30 mm,  
Dantų skaičius: 12 . . . . . 2 609 256 868

Pjūklo diskas 190 x 30 mm,  
Dantų skaičius: 24 . . . . . 2 608 640 615

Pjūklo diskas 190 x 30 mm,  
Dantų skaičius: 60 . . . . . 2 608 641 188

### Klientų aptarnavimo skyrius ir klientų konsultavimo tarnyba

Klientų aptarnavimo skyriuje gausite atsakymus į klausimus, susijusius su jūsų gaminio remontu, technine priežiūra bei atsarginėmis dalimis. Detalius brėžinius ir informaciją apie atsargines dalis rasite čia:

**[www.bosch-pt.com](http://www.bosch-pt.com)**

Bosch klientų konsultavimo tarnybos specialistai mielai jums patars gaminių ir papildomos įrangos pirkimo, naudojimo bei nustatymo klausimais.

#### Lietuva

Bosch įrankių servisas  
Informacijos tarnyba: +370 (037) 713350  
Įrankių remontas: +370 (037) 713352  
Faksas: +370 (037) 713354  
El. paštas: [service-pt@lv.bosch.com](mailto:service-pt@lv.bosch.com)

### Šalinimas

Elektrinis įrankis, papildoma įranga ir pakuotė yra pagaminti iš medžiagų, tinkančių antriniam perdirbimui, ir vėliau privalo būti atitinkamai perdirbti.

Nemeskite elektrinių įrankių į buitinių atliekų kontenerius!

#### Tik ES šalims:



Pagal Europos direktyvą 2002/96/EB dėl elektros ir elektroninės įrangos atliekų ir šios direktyvos perkėlimo į nacionalinę teisę aktus, naudoti nebetinkami elektriniai įrankiai turi būti

surenkami atskirai ir perdirbami aplinkai nekenksmingu būdu.

#### Galimi pakeitimai.