



FRANÇAIS

Manuel d'utilisation Autoradio CD/MP3/WMA

Veillez lire ce guide avec attention avant d'utiliser cet appareil, et conservez-le pour référence ultérieure.

LCS311UR/ LCS310UR/ LCS110AR



MFL67244383

Consignes de sécurité



ATTENTION : AFIN DE MINIMISER LES RISQUES D'ÉLECTROCUTION, NE RETIREZ PAS LE COUVERCLE (OU L'ARRIÈRE). AUCUNE PIÈCE DE CET APPAREIL N'EST SUSCEPTIBLE D'ÊTRE RÉPARÉE PAR L'UTILISATEUR. CONFIEZ L'ENTRETIEN DE L'APPAREIL À DES PERSONNES QUALIFIÉES.



Le symbole d'un éclair à l'intérieur d'un triangle sert à avertir l'utilisateur de la présence d'une tension dangereuse non isolée dans le corps de l'appareil, qui peut être suffisamment élevée pour provoquer un risque d'électrocution.



Le symbole d'un point d'exclamation à l'intérieur d'un triangle sert à avertir l'utilisateur de la présence d'instructions d'utilisation et de maintenance (entretien) importantes dans la documentation qui accompagne l'appareil.

AVERTISSEMENT: POUR PRÉVENIR TOUT RISQUE D'INCENDIE OU D'ÉLECTROCUTION, N'EXPOSEZ PAS CET APPAREIL À LA PLUIE OU À L'HUMIDITÉ.

AVERTISSEMENT: n'installez pas cet appareil dans un espace confiné tel qu'une bibliothèque ou tout autre meuble similaire.



Conduisez toujours votre véhicule avec prudence. Ne vous laissez pas distraire au volant et soyez toujours attentif aux conditions de circulation. Si vous voulez modifier les réglages ou toute autre fonction, gardez-vous à un endroit sûr et autorisé avant d'effectuer de telles opérations.



N'utilisez pas l'appareil pendant des périodes prolongées à des températures extrêmement basses ou élevées (-10 °C à 60 °C).



Afin de réduire les risques de choc électrique, n'enlevez pas le couvercle ou la partie arrière de l'appareil. Aucune pièce de cet appareil n'est susceptible d'être réparée par l'utilisateur. Confiez l'entretien à des personnes qualifiées.



Pour réduire les risques d'incendie ou de choc électrique, n'exposez pas cet appareil à la pluie, l'humidité, des projections d'eau ou des éclaboussures.



La température extérieure de l'appareil peut être extrêmement élevée. N'utilisez l'appareil qu'après son installation appropriée dans votre véhicule.

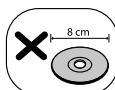

Cet appareil n'accepte pas les disques de 8 cm (utilisez uniquement des disques de 12 cm).



Conservez le volume sonore à un niveau correct lorsque vous conduisez.



Ne pas laisser tomber et éviter tout choc.



Cette unité est destinée aux véhicules fonctionnant sur une batterie 12 V et ayant une mise à la terre. Avant de l'installer dans une voiture, camion ou bus, vérifiez la tension de la batterie. Afin d'éviter des courts-circuits électriques, s'assurer de débrancher le câble E de la batterie avant de commencer l'installation.

ATTENTION: cet appareil utilise un système laser. Afin de garantir l'utilisation correcte de cet appareil, veuillez lire attentivement ce manuel d'utilisation et conservez-le pour vous y référer ultérieurement. Si l'appareil nécessite une intervention de maintenance, contactez un point de service après-vente agréé.

L'utilisation de commandes, de réglages ou de procédures autres que ceux décrits dans ce document peut entraîner une exposition à des radiations dangereuses.

Pour éviter l'exposition directe au faisceau laser, n'essayez pas d'ouvrir le boîtier. Le rayonnement laser est visible lorsque l'appareil est ouvert. **NE REGARDEZ PAS DIRECTEMENT LE FAISCEAU.**

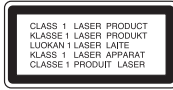

"Cet appareil est équipé d'une batterie transportable ou de piles rechargeables.

Retrait sans danger de la batterie ou des piles de l'appareil :

pour retirer la batterie ou les piles usagées, procédez dans l'ordre inverse de leur insertion. Pour empêcher toute contamination de l'environnement et tout danger pour la santé des êtres humains et des animaux, la batterie ou les piles usagées doivent être mises au rebut dans le conteneur approprié à un point de collecte prévu pour leur recyclage. Ne jetez pas la batterie ou les piles usagées avec les autres déchets. Recyclez toujours les batteries et piles rechargeables usagées. Les piles ne doivent pas être exposées à une chaleur excessive comme le soleil, ou le feu."

Vous devez choisir l'option de format de disque [À image ISO] lorsque vous formatez des disques réinscriptibles afin qu'ils soient compatibles avec les lecteurs LG. Si vous choisissez l'option "Système de fichiers actifs", le disque ne pourra pas être lu sur le lecteur LG.

(À image ISO/Système de fichiers actifs : options de formatage de disque pour Windows Vista)



Attention

S'il est mal raccordé, l'appareil affiche le message suivant.

Court-circuit au port à l'accès antenne / à distance :
« ANTENNA / REMOTE ON PORT SHORT CIRCUIT CHECK » (Court-circuit au port antenne / à distance - vérifier)

Après l'avoir rebranché, redémarrez l'appareil.

Mise au rebut des produits



1. Le pictogramme d'une poubelle barrée sur le produit indique que le produit est conforme à la Directive européenne 2002/96/CE.
2. Tous les déchets électriques et électroniques doivent être collectés séparément et transportés par les services de voirie municipaux vers des installations spécifiques de collecte des déchets, identifiées en conséquence par le gouvernement ou par les autorités locales.
3. Le traitement correct de votre vieux appareil contribue à protéger l'environnement et la santé des personnes.
4. Pour plus d'informations sur le traitement de votre appareil en fin de vie, merci de bien vouloir vous adresser à votre mairie, au service de la voirie ou au magasin où vous avez acheté le produit.



LG Electronics déclare par la présente que ce ou ces produits sont conformes aux exigences de la directive 2006/95/CE et du règlement n° 10.03 (3.2.9) de la CEE.

Représentant européen :

LG Electronics Service Europe B.V.
Veluwezoom 15, 1327 AE

Almere, Pays-Bas (Tel. : +31-(0)36-547-8888)

Table des matières

1

1 Démarrage

- 2 Consignes de sécurité
- 5 Panneau avant
- 6 Télécommande (EN OPTION)
- 6 – Installation de la pile
- 7 À propos de la façade amovible
- 7 – Mise en place de la façade
- 7 – Retrait du tableau de contrôle

3

2 Raccordements

- 8 Installation
- 8 – Installation de base
- 8 – Retrait de l'ancien autoradio
- 8 – Installation ISO-DIN
- 9 Raccordement
- 9 – Brancher sur une voiture

4

5

3 Utilisation

- 10 Utilisation
- 10 – Principes d'utilisation
- 10 – Couper provisoirement le son
- 10 – Utilisation de l'égaliseur
- 10 – Utilisation de la fonction XDSS+ (eXtreme Dynamic Sound System)
- 10 – Affichage de l'horloge
- 10 – Désactivation de l'éclairage de l'afficheur
- 10 – Réinitialisation de l'appareil
- 11 – Réglage des paramètres généraux
- 12 Écoute d'un CD
- 12 – Pause ou reprise de la lecture d'un CD
- 12 – Recherche d'une section dans une piste/un fichier
- 13 – Accès à un autre fichier/une autre piste
- 13 – Affichage des informations sur votre musique
- 13 – Options de lecture des pistes/fichiers
- 14 Écoute de musique depuis un appareil externe
- 14 – Prévention des changements brusques de volume lors de la sélection d'une autre source
- 15 Pour écouter la radio
- 15 – Mémorisation manuelle des fréquences souhaitées
- 15 – Écoute d'une station pré-réglée
- 16 – Réglages du TUNER
- 17 Utilisation d'un périphérique USB (EN OPTION)
- 17 – Accès à un autre lecteur
- 17 – Recherche rapide d'un fichier
- 17 – Spécifications des dispositifs USB lisibles

4 Dépannage

- 18 Dépannage

5 Annexe

- 19 Caractéristiques techniques

Panneau avant

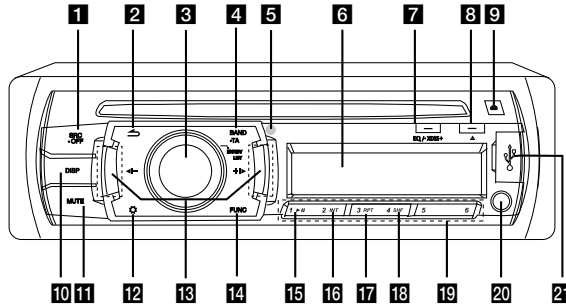

1

Démarrage

1 SRC/ • OFF

- Une fois enfoncé, choisir les sources des fonctions.
- Une fois maintenu enfoncé, l'unité s'éteint ou s'allume.

2 ↶

Permet de revenir à l'étape précédente.

3 Bouton de volume

- Permet de régler le niveau du volume.
- Permet de confirmer les réglages.
- Permet de vérifier les pistes, les fichiers ou les stations pré-réglées.

4 BAND

Pour choisir une bande passante en mode TUNER.

• **TA (EN OPTION)**

Pour rechercher des stations TA/TP une fois maintenu enfoncé.

5 Capteur de la télécommande **(EN OPTION)**

6 Afficheur

7 EQ/• XDSS+

- Permet d'améliorer la qualité audio.
- Appuyez sur cette touche pour sélectionner la fonction EQ.
- Maintenez cette touche enfoncée pour sélectionner la fonction XDSS+.

8 ↵

Permet d'éjecter un disque.

9 ↗

Permet de détacher la façade.

10 DISP

- Appuyez sur cette touche pour afficher l'heure.
- Maintenez cette touche enfoncée pour activer/désactiver l'afficheur.

11 MUTE

Permet de couper le son temporairement.

12 ⚙

Permet d'accéder au menu de réglage.

13 ⏪ / ⏩

Avance/ Recherche/ Recherche/ Réglage

14 FUNC

Permet de régler les options de lecture dans chaque mode.

15 ▶||

Permet de démarrer ou de suspendre la lecture.

16 INT

Lecture de l'intro

17 RPT

Rejouer

18 SHF

Lecture au hasard

19 Touches numériques (1 - 6)

Permettent de sélectionner un numéro de station pré-réglée en mode TUNER.

20 AUX

Permet d'écouter la musique d'un autre lecteur portable connecté à cette prise.

21 Prise USB (EN OPTION)

Télécommande (EN OPTION)

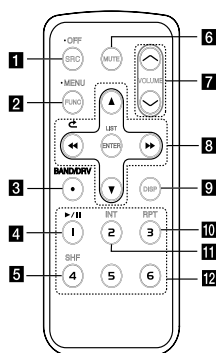

1 SRC/ • OFF

- Une fois enfoncé, choisir les sources des fonctions.
- Maintenez cette touche enfoncée pour éteindre l'appareil.

2 FUNC

Appuyez sur cette touche pour régler les options de lecture dans chaque mode.

• MENU

Maintenez cette touche enfoncée pour accéder au menu de réglage.

3 BAND

Pour choisir une bande passante en mode TUNER.

DRV (EN OPTION)

Permet de passer à un autre périphérique USB.

4 ►/|| Permet de démarrer ou de suspendre la lecture.

5 SHF Lecture au hasard

6 MUTE Permet de couper le son temporairement.

7 VOLUME ▲/▼

Permet de régler le niveau du volume.

8 ◀◀/▶▶

Avance/ Recherche/ Recherche/ Réglage



Permet de revenir à l'étape précédente.

▲/▼

- Liste vers le haut/vers le bas
- Permettent d'ajuster les réglages.
- Permettent de reculer ou d'avancer de 10 pistes MP3/WMA si le CD ne comporte qu'un seul ou aucun dossier.
- Permettent d'accéder au dossier précédent

ou suivant si le CD comporte plus de deux dossiers.

ENTER/ LIST

- Permet de confirmer les réglages.
- Permet de vérifier les pistes, les fichiers ou les stations pré-réglées.

9 DISP

- Appuyez sur cette touche pour afficher l'heure.
- Maintenez cette touche enfoncée pour activer/désactiver l'afficheur.

10 RPT

Rejouer

11 INT

Lecture de l'intro

12 Touches numériques (1 - 6)

Permettent de sélectionner un numéro de station pré-réglée en mode TUNER.

Installation de la pile

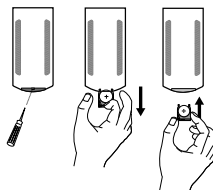

1. Retirez le cache de la pile à l'aide d'un objet pointu tel qu'un stylo à bille.
2. Insérez la **+** pile **-** puis remettez le cache correctement.
3. Remettez le cache en place.

! Remarque

- Utilisez uniquement une pile au lithium CR2025 (3 V).
- Retirez la pile de la télécommande si vous n'utilisez pas celle-ci pendant une période prolongée.
- Ne laissez pas l'appareil dans un endroit chaud ou humide.
- Ne manipulez pas la pile à l'aide d'outils métalliques.
- Ne rangez pas la pile avec des matériaux métalliques.

À propos de la façade amovible

Mise en place de la façade

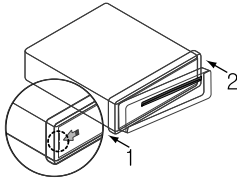

1. Alignez le côté gauche de la façade avec la butée.
2. Poussez le côté droit de la façade dans l'appareil jusqu'à ce qu'elle s'enclenche.

⚠ Attention

- Il se peut que les touches de contrôle ne fonctionnent pas bien si la façade n'est pas correctement installée. Dans ce cas, appuyez légèrement sur la façade.
- Ne laissez pas la façade à un endroit directement exposé aux rayons du soleil ou à des températures élevées.
- Ne faites pas tomber la façade et ne la soumettez pas à des chocs.
- Ne laissez pas des substances volatiles telles que benzine, diluants ou insecticides entrer en contact avec la surface de la façade.

Retrait du tableau de contrôle

1. Appuyer sur  pour libérer le tableau de contrôle.

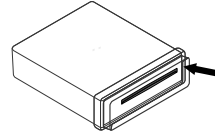

2. Poussez la façade vers la droite.

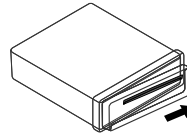

3. Retirez la façade de l'appareil.
4. Rangez la façade dans l'étui de protection.

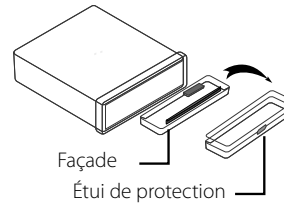

! Remarque

Nettoyez périodiquement les contacts de l'arrière du panneau de contrôle avec du coton imbibé d'alcool. Pour votre sécurité, avant le nettoyage coupez le contact de la voiture et enlevez la clé du commutateur d'allumage.

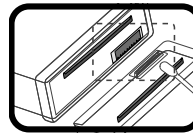

Installation

Installation de base

Avant de procéder à l'installation, vérifiez que le contact est éteint et retirez la borne de la batterie du véhicule afin d'éviter les courts-circuits.

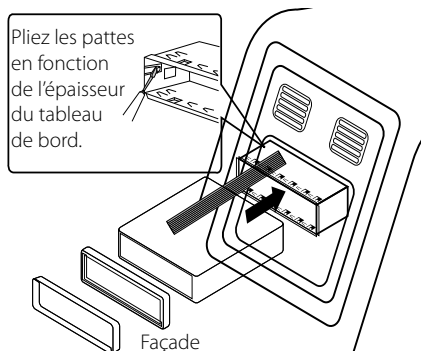

1. Retirez l'autoradio existant.
2. Effectuez les branchements nécessaires.
3. Installez le manchon d'installation.
4. Insérez l'appareil dans le manchon d'installation.

Installation ISO-DIN

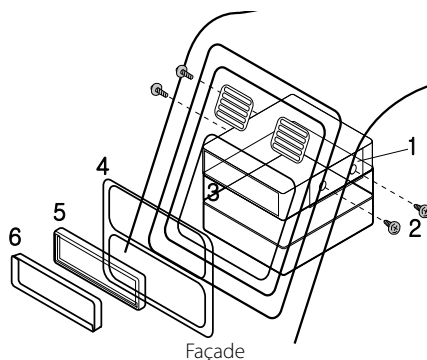

1. Faites glisser l'appareil dans le châssis ISO-DIN.
2. Fixez les vis récupérées de l'ancien appareil.
3. Faites glisser l'appareil et le châssis dans l'ouverture du tableau de bord.
4. Installez le contour ou le panneau d'adaptateur de l'autoradio.
5. Installez la garniture de l'appareil.
6. Installez la façade sur l'appareil.

Retrait de l'ancien autoradio

Si le tableau de bord comporte déjà un manchon d'installation pour autoradio, vous devez le retirer.

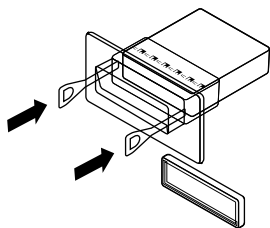

1. Retirez le support arrière de l'appareil.
2. Retirez la façade et la garniture de l'appareil.
3. Insérez le levier dans l'orifice sur l'un des côtés de l'appareil. Faites de même de l'autre côté et retirez l'appareil du manchon d'installation.

Raccordement

Brancher sur une voiture

Avant de procéder au raccordement, vérifiez que le contact est éteint et retirez la borne de la batterie afin d'éviter les courts-circuits.

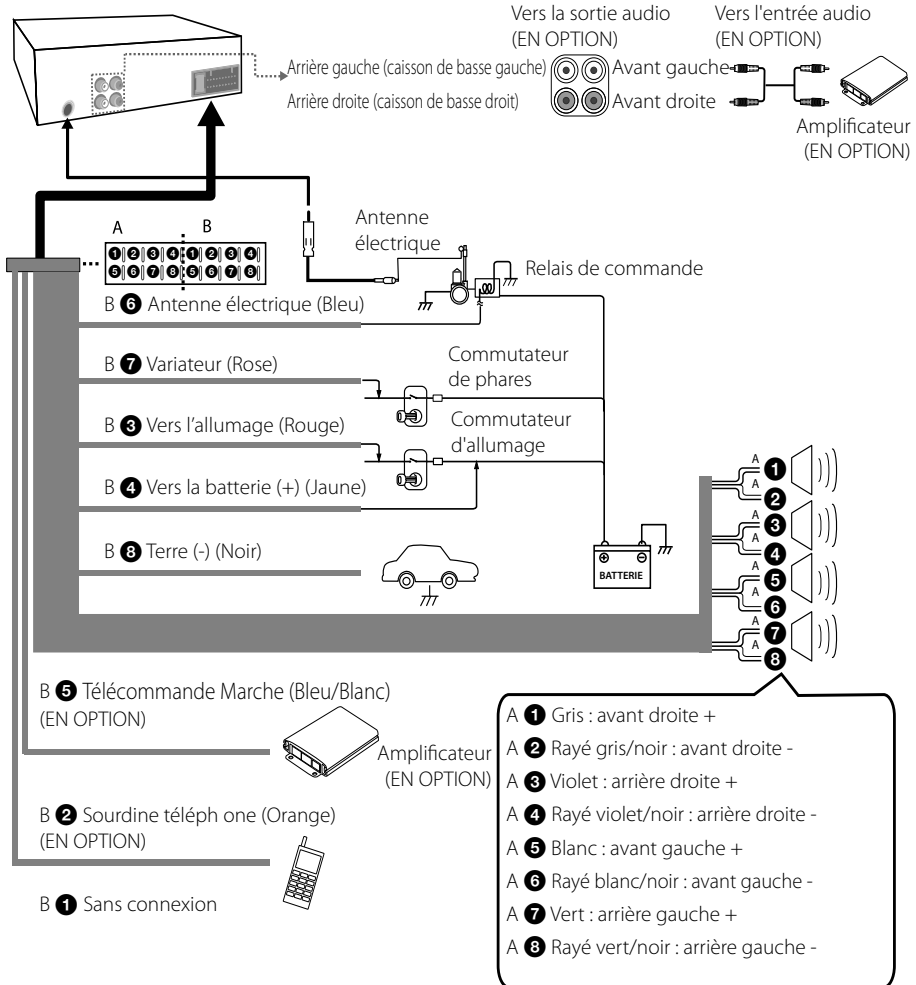

Utilisation

Principes d'utilisation

1. Allumez l'unité en appuyant sur n'importe quelle touche de l'unité.
2. Sélectionnez une source en appuyant sur SRC.
3. Tournez le bouton de volume pour régler le volume de l'appareil.
Vous pouvez également utiliser les touches VOLUME \wedge / \vee de la télécommande.

! Remarque

Si une source n'est pas connectée à l'appareil, elle n'est pas reconnue.

Couper provisoirement le son

1. Appuyer sur MUTE pour couper le son de l'unité. Vous pouvez également appuyer sur la touche MUTE de la télécommande.
2. Pour annuler, appuyez de nouveau sur MUTE.

Utilisation de l'égaliseur

L'égalisation permet d'augmenter ou de diminuer la force du signal des fréquences audio. La fonction vous aide à obtenir une sonorisation bien plus pleine. Appuyez plusieurs fois sur la touche EQ/•XDSS+ de l'appareil. L'indicateur affiche la sélection dans l'ordre suivant.

POP → CLASSIC → ROCK → JAZZ → VOCAL → SALSALSA → SAMBA → REGGAE → RUSSY → USER 1 → USER 2 → Off (aucun affichage)

! Remarque

- Lorsque la fonction XDSS+ est réglée sur « Off » (Arrêt), vous pouvez ajuster les réglages de l'égaliseur.
- Vous pouvez régler le niveau sonore selon vos préférences. Une fois que vous avez sélectionné un mode USER 1/2, appuyé sur la touche  de l'appareil et ajusté le niveau sonore (BASS (graves), MID (médiums), TRB (aigus), BAL (haut-parleur gauche/droit), FAD (haut-parleur avant/arrière), S-W (caisson de basse : en option)), il sera automatiquement mémorisé pour le mode USER 1/2 en cours de sélection. Reportez-vous à la section « Réglage du son » pour le mode USER 1/2 à la page 11.

Utilisation de la fonction XDSS+ (eXtreme Dynamic Sound System)

Permet d'améliorer les aigus et les graves.

1. Maintenez enfoncée la touche EQ/•XDSS+ de l'appareil.
2. Pour annuler, maintenez de nouveau la touche enfoncée.

Affichage de l'horloge

1. Appuyez une fois sur DISP pour afficher l'horloge.
2. Appuyez de nouveau sur cette touche pour la faire disparaître.

Désactivation de l'éclairage de l'afficheur

1. Maintenez enfoncée la touche DISP.
2. Maintenez-la à nouveau enfoncée pour réactiver l'éclairage.

! Remarque

Lorsque l'éclairage est désactivé, appuyez sur n'importe quelle touche pour l'activer. Il s'éteindra automatiquement au bout de quelques secondes si vous n'appuyez sur aucune touche.

Réinitialisation de l'appareil

Vous pouvez réinitialiser l'appareil si celui-ci ne fonctionne pas correctement.

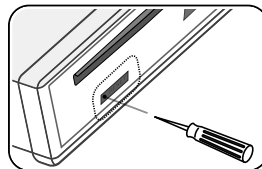

1. Retirez la façade.
Reportez-vous à la page 7 pour savoir comment détacher la façade.
2. Enfoncez un objet pointu dans l'orifice de réinitialisation (RESET).



Réglage des paramètres généraux

Vous pouvez ajuster le [SOUND], [LIGHT] et [OTHER] réglages.

Sur l'appareil

1. Appuyez sur la touche .
2. Tournez le bouton de volume pour sélectionner [SOUND] (Son), [LIGHT] (Éclairage) ou [OTHER] (Autre) et appuyez pour confirmer.
3. Tournez le bouton de volume pour sélectionner l'option de votre choix et appuyez pour confirmer.
4. Tournez le bouton de volume vers la droite ou vers la gauche pour régler le niveau.
5. Appuyez sur le bouton de volume pour confirmer le réglage.
Pour revenir à l'étape précédente, appuyez sur la touche .

Sur la télécommande

1. Maintenez enfoncée la touche FUNC/• MENU.
2. Appuyez sur la touche ▲ / ▼ pour sélectionner [SOUND] (Son), [LIGHT] (Éclairage) ou [OTHER] (Autre), puis appuyez sur ENTER.
3. Appuyez sur la touche ▲ / ▼ pour sélectionner le mode, puis appuyez sur ENTER.
4. Appuyez sur la touche ▲ / ▼ pour régler le niveau.
5. Appuyez sur la touche ENTER pour confirmer le réglage.
Pour revenir à l'étape précédente, appuyez sur la touche .

Réglage du son

Vous pouvez ajuster la qualité audio en réglant le niveau des options BASS (graves), MID (médiums), TRB (aigus), BAL (haut-parleur gauche/droit), FAD (haut-parleur avant/arrière) et S-W (caisson de basse : en option).

- Lorsque vous réglez l'égaliseur en mode USER 1/2 : vous pouvez ajuster le niveau des options BASS (graves), MID (médiums), TRB (aigus), BAL (haut-parleur gauche/droit), FAD (haut-parleur avant/arrière) et S-W (caisson de basse : en option).
- Lorsque vous réglez l'égaliseur à l'exception du mode USER 1/2 : vous pouvez ajuster le niveau des options BAL (haut-parleur gauche/droit), FAD (haut-parleur avant/arrière) et S-W (caisson de basse : en option).

Réglage de l'éclairage

Vous pouvez ajuster les effets d'éclairage en réglant les options DIM et DIM L.

- DIM (Variateur) OFF/ ON/ AUTO : vous pouvez modifier la luminosité de l'afficheur pendant que l'appareil est allumé.

Réglages	Description
DIM ON	L'afficheur s'assombrit.
DIM OFF	L'afficheur s'éclaircit.
DIM AUTO	Le variateur fonctionne selon le réglage du variateur du véhicule.

- DIM L (Niveau du variateur) : lorsque vous réglez le paramètre DIM sur ON/ AUTO, vous pouvez ajuster le niveau du variateur. (-2, -1, 0, +1, +2)

Autres réglages

- AUX (Auxiliaire) ON/ OFF
Cet appareil permet l'utilisation d'un appareil auxiliaire. Activez la fonction auxiliaire pour utiliser un périphérique auxiliaire raccordé à l'appareil.
- BEEP 2ND/ ALL
BEEP 2ND: Le son bip est généré si vous appuyez sur une touche pendant plus de 2 secondes.
BEEP ALL: Le bip retentit lorsqu'on appuie sur n'importe quelle touche.
- A-EQ (Égaliseur automatique) ON/ OFF
L'égaliseur automatique fonctionne uniquement avec les fichiers musicaux compatibles Genre sur l'appareil. Lorsque vous réglez l'égaliseur automatique sur ON (Marche), le réglage POP, CLASSIC, ROCK ou JAZZ est automatiquement sélectionné en fonction du genre musical.
- SW (Caisson de basse) OFF/ SW 55 Hz/ SW 85 Hz/ SW 120 Hz
Vous pouvez activer le caisson de basse.
SW OFF <-> SW 55 Hz <-> SW 85 Hz <-> SW 120 Hz.
- DEMO OFF/ ON
Vous pouvez modifier l'indication initiale sur l'afficheur en passant au nom de l'information (nom de la fonction, nom de l'EQ, etc.) pendant l'écoute d'une source.
- CLK (Horloge)
Pour les modèles ne prenant pas en charge la fonction RDS ou même pour un modèle RDS.
- Lorsque les informations RDS de l'heure (CT) ne peuvent pas être reçues et que vous réglez le paramètre CT sur OFF (Arrêt), vous pouvez régler l'heure vous-même. Réglez l'horloge comme suit :
 1. Sélectionner la source TUNER.
 2. Réglez le paramètre CT sur OFF (Arrêt). (Reportez-vous à la section « Réglages du TUNER » aux pages 16 pour régler le paramètre CT (Heure) sur ON (Marche) ou OFF (Arrêt).)
 3. Appuyez sur la touche  de l'appareil pour sélectionner [OTHER] (Autre), puis sélectionnez CLK en tournant le bouton de volume.
 4. Réglez l'heure en tournant le bouton de volume.
 5. Appuyez sur le bouton pour confirmer l'heure.



6. Réglez les minutes en tournant le bouton de volume.

7. Appuyez sur le bouton pour confirmer les minutes.



- Lorsque les informations RDS de l'heure (CT) peuvent être reçues, l'horloge s'affiche selon les informations RDS de l'heure (CT).

- Lorsque la fonction RDS n'est pas prise en charge, réglez l'horloge selon les étapes 3 et 7.







Écoute d'un CD

1. Insérez un CD.
2. Tournez le bouton de volume de l'appareil pour régler le volume.
Vous pouvez également utiliser les touches VOLUME  /  de la télécommande.

Pause ou reprise de la lecture d'un CD

1. Appuyez sur la touche  de l'appareil pour suspendre la lecture.
Vous pouvez également appuyer sur la touche  de la télécommande.
2. Appuyez de nouveau sur cette touche pour reprendre la lecture.

Recherche d'une section dans une piste/un fichier

1. Maintenez enfoncée la touche  /  de l'appareil pendant environ 1 seconde au cours de la lecture.
Vous pouvez également maintenir enfoncée la touche  /  de la télécommande.
2. Appuyez sur la touche  de l'appareil à l'endroit souhaité.
Vous pouvez également appuyer sur la touche  de la télécommande.

Accès à un autre fichier/une autre piste

Appuyez sur la touche ◀|▶ de l'appareil.

Vous pouvez également appuyer sur la touche ◀◀/▶▶ de la télécommande.

Ou

1. Appuyez sur le bouton de volume de l'appareil. Vous pouvez également appuyer sur la touche ENTER de la télécommande.
2. Tournez le bouton de volume de l'appareil pour sélectionner la ROOT ou le dossier souhaité et appuyez pour confirmer. Vous pouvez également appuyer sur les touches ▲ / ▼, puis ENTER de la télécommande.
3. Tournez le bouton de volume de l'appareil pour sélectionner la piste/le fichier souhaité et appuyez pour confirmer. Vous pouvez également appuyer sur les touches ▲ / ▼, puis ENTER de la télécommande.



Remarque

Pour revenir à la piste précédente, appuyez brièvement sur la touche ◀|▶ dans les 3 premières secondes de lecture.

Affichage des informations sur votre musique

Les fichiers MP3/WMA comportent souvent des balises. Ces balises donnent le titre, l'artiste ou l'album.

Appuyez plusieurs fois sur DISP pendant la lecture d'un fichier MP3/WMA/CD. S'il n'y a pas d'informations, le message « NO TEXT » (Aucun texte) apparaîtra sur l'afficheur.

Options de lecture des pistes/ fichiers

Utilisation des touches correspondantes

1. Appuyez sur les touches INT/RPT/SHF.
2. Appuyez de nouveau pour annuler.

Ou

Utilisation de la touche FUNC

Sur l'appareil

1. Appuyez sur la touche FUNC.
2. Tournez le bouton de volume pour sélectionner un élément et appuyez pour confirmer.
3. Tournez le bouton de volume pour sélectionner l'option de votre choix.
4. Appuyez sur le bouton de volume pour régler l'option. Pour revenir à l'étape précédente, appuyez sur la touche ◀|▶.

Sur la télécommande

1. Appuyez sur la touche FUNC/• MENU.
2. Appuyez sur la touche ▲ / ▼ pour sélectionner un élément et appuyez pour confirmer.
3. Appuyez sur la touche ▲ / ▼ pour sélectionner l'option de votre choix.
4. Appuyez sur la touche ENTER pour régler l'option. Pour revenir à l'étape précédente, appuyez sur la touche ◀|▶.
 - INT (Lecture de l'intro)
Les 10 premières secondes de chaque piste/fichier (INT) ou chaque fichier du dossier actuellement sélectionné (■ INT) sur le disque sont lus.
 - RPT (Lecture répétée)
Les pistes/fichiers (1 RPT) ou le dossier (■ RPT) actuellement sélectionnés sur le disque sont lus de façon répétée.
 - SHF (Lecture aléatoire)
Chaque fichier du dossier actuellement sélectionné (■ SHF) ou toutes les pistes/tous les fichiers (SHF) du disque sont lus aléatoirement. Pendant la lecture aléatoire, si vous appuyez sur la touche ◀|▶, vous ne reviendrez pas à la piste précédente.

! Remarque

-  : cette icône s'affiche pendant la lecture d'un fichier MP3/WMA
- **La compatibilité des disques MP3/WMA avec cet appareil est limitée comme suit :**
 1. Fréquence d'échantillonnage : 8 kHz à 48 kHz (MP3) ; 22,05 kHz à 48 kHz (WMA)
 2. Débit binaire : 8 kHz à 320 Kbit/s (VBR inclus) (MP3) ; 32 kHz à 320 Kbit/s (WMA)
 3. Le système de fichier des CD-R/CD-RW doit être "ISO 9660".
 4. Si vous enregistrez des fichiers MP3/WMA avec un logiciel ne pouvant pas créer de système de fichiers (par exemple Direct-CD), la lecture des fichiers MP3/WMA sera impossible. Nous vous conseillons d'utiliser "Easy-CD Creator", qui crée un système de fichiers ISO 9660.

Vous devez choisir l'option de format de disque [À image ISO] lorsque vous formatez des disques réinscriptibles afin qu'ils soient compatibles avec les lecteurs LG. Si vous choisissez l'option "Système de fichiers actifs", le disque ne pourra pas être lu sur les lecteurs LG.

(À image ISO/Système de fichiers actifs : options de formatage de disque pour Windows Vista)

Veillez également noter qu'il est nécessaire d'avoir une autorisation pour télécharger des fichiers MP3/WMA et de la musique depuis internet. Notre société n'ayant pas le droit d'accorder une telle autorisation, cette dernière doit toujours être recherchée auprès du détenteur des droits d'auteur.

Écoute de musique depuis un appareil externe

1. Raccorder un dispositif externe sur la prise AUX à l'aide du câble d'entrée.
2. Sélectionnez la source AUX.
3. Faire fonctionner le dispositif auxiliaire connecté.
4. Tournez le bouton de volume de l'appareil pour régler le volume.
Vous pouvez également utiliser les touches VOLUME ▲/▼ de la télécommande.

Prévention des changements brusques de volume lors de la sélection d'une autre source

Réglez l'option AUX sur ON (Marche), puis sélectionnez GAIN 0 / +6 pour ajuster le niveau de volume de chaque source afin d'éviter des changements brusques de volume lorsque vous passez d'une source à une autre.

1. Appuyez sur la touche FUNC de l'appareil. Vous pouvez également appuyer sur la touche FUNC • MENU de la télécommande.
2. Tournez le bouton de volume de l'appareil. Vous pouvez également appuyer sur la touche ▲ / ▼ de la télécommande pour régler l'option (GAIN 0 / +6).
3. Appuyez sur le bouton de volume de l'appareil. Vous pouvez également appuyer sur la touche ENTER de la télécommande pour confirmer le réglage.
4. Pour revenir à l'étape précédente, appuyez sur la touche .

Pour écouter la radio

1. Appuyez plusieurs fois sur SRC pour sélectionner la source TUNER.
2. Appuyez plusieurs fois sur BAND pour sélectionner la bande souhaitée.
3. Pour une recherche manuelle, maintenez enfoncée la touche ◀-/+▶ de l'appareil jusqu'à ce que « MANUAL » (Manuel) s'affiche. Appuyez ensuite plusieurs fois sur cette touche pour sélectionner la fréquence souhaitée.
Vous pouvez également maintenir enfoncée la touche ◀◀ / ▶▶ de la télécommande.
Pour une recherche automatique, appuyez sur la touche ◀-/+▶ de l'appareil jusqu'à ce que « SEARCH » (Recherche) s'affiche.
Vous pouvez également appuyer sur la touche ◀◀ / ▶▶ de la télécommande.
4. Tournez le bouton de volume de l'appareil pour régler le volume.
Vous pouvez également utiliser les touches VOLUME ▲/▼ de la télécommande.

Mémorisation manuelle des fréquences souhaitées

1. Appuyez sur BAND pour sélectionner la bande que vous souhaitez mémoriser.
2. Maintenez enfoncée la touche ◀-/+▶ de l'appareil jusqu'à ce que vous entendiez un bip.
Vous pouvez également maintenir enfoncée la touche ◀◀ / ▶▶ de la télécommande.
3. Appuyez plusieurs fois sur la touche pour sélectionner la fréquence souhaitée.
4. Maintenez enfoncée l'une des touches de pré-réglage 1 à 6 jusqu'à ce que vous entendiez un bip.
5. Répétez les étapes 1 à 4 pour pré-régler d'autres stations.

! Remarque

Si vous mémorisez une nouvelle station pour une touche de station pré-réglée, la station précédemment mémorisée est automatiquement effacée.

Écoute d'une station pré-réglée

1. Appuyez plusieurs fois sur BAND pour sélectionner la bande souhaitée.
2. Appuyez sur le bouton de volume de l'appareil. Vous pouvez également appuyer sur la touche ENTER de la télécommande.
3. Tournez le bouton de volume pour sélectionner une station pré-réglée.
Vous pouvez également appuyer sur la touche ▲ / ▼ de la télécommande.
4. Appuyez sur le bouton de volume .
Vous pouvez également appuyer sur la touche ENTER de la télécommande.

Ou

Appuyez sur BAND, puis sur la touche de pré-réglage de votre choix entre 1 à 6.

Réglages du TUNER

Sur l'appareil

1. Appuyez sur la touche FUNC.
2. Tournez le bouton de volume pour sélectionner un élément et appuyez pour confirmer.
3. Tournez le bouton de volume pour régler l'option et appuyez pour confirmer.
4. Pour revenir à l'étape précédente, appuyez sur la touche .

Sur la télécommande

1. Appuyez sur la touche FUNC/• MENU.
2. Appuyez sur la touche ▲ / ▼ pour sélectionner un élément, puis appuyez sur ENTER.
3. Appuyez sur la touche ▲ / ▼ pour régler l'option, puis appuyez sur ENTER.
4. Pour revenir à l'étape précédente, appuyez sur la touche .

- A/S (Mise en mémoire automatique)
Les six fréquences d'émission les plus fortes seront mémorisées sur les touches pré-réglées de 1 à 6 selon la force de leur signal. Pour annuler, appuyez sur le bouton de volume (ou sur la touche ENTER de la télécommande).
- P/S (Recherche des stations pré-réglées)
Chaque station pré-réglée apparaît. Pour annuler, appuyez sur le bouton de volume (ou sur la touche ENTER de la télécommande).
- SENS (Sensibilité du tuner) MID/ HI/ LOW
Dans une zone où la réception du signal est mauvaise, cette option aide le tuner à capter davantage de stations. Plus la réception est mauvaise, plus vous devez sélectionner une valeur faible.

RDS (EN OPTION)

- PTY (Type de programme)
Cette fonction recherche les stations de radio par type de programme du tuner FM de la manière suivante.
Les types de programme sont affichés comme suit.

NEWS	FINANCE	EASY M
AFFAIRS	CHILDREN	LIGHT M
INFO	SOCIAL	CLASSICS
SPORT	RELIGION	OTHER M

EDUCATE	PHONE IN	JAZZ
DRAMA	TRAVEL	COUNTRY
CULTURE	LEISURE	NATION M
SCIENCE	DOCUMENT	OLDIES
VARIED	POP M	FOLK M
WEATHER	ROCK M	

- AF (Fréquence alternative) ON/ OFF
Lorsque la qualité de réception diminue, le tuner passe automatiquement à une autre station du réseau offrant une meilleure qualité de réception, en utilisant les codes PI et AF.
- REG (Région) ON/ OFF
REG ON: l'appareil bascule sur une autre station du même réseau, diffusant le même programme, lorsque les signaux de réception de la station en cours deviennent faibles.
REG OFF: l'appareil bascule sur une autre station du même réseau lorsque les signaux de réception de la station en cours deviennent faibles. (Dans ce mode, le programme peut différer de celui actuellement reçu.)
- TA (Informations routières) ALARM/ SEEK
TA ALARM: lorsque la station sélectionnée ne reçoit aucune information TP pendant 5 secondes, deux bips se font entendre.
TA SEEK: lorsque la station sélectionnée ne reçoit aucune information TP pendant 5 secondes, l'autoradio cherche la prochaine station captant des informations routières.
- PI (Identification du programme) SOUND/ MUTE
PI SOUND: Lorsque la fréquence d'une station sélectionnée passe sur une fréquence alternative (AF) avec une identification du programme (PI) non définie, vous continuez d'entendre le son.
PI MUTE: Lorsque la fréquence d'une station sélectionnée passe sur une fréquence alternative avec une identification du programme non définie, le son est mis en sourdine jusqu'à ce que le programme soit identifié.
- CT (Heure) ON/ OFF
Vous pouvez utiliser les informations RDS de l'heure (CT) pour mettre à jour l'heure. Lorsque les informations RDS de l'heure (CT) ne peuvent pas être reçues et que vous réglez le paramètre CT sur OFF, vous pouvez régler l'heure manuellement. Reportez-vous page 12 pour régler l'heure.

Utilisation d'un périphérique USB (EN OPTION)

1. Ouvrez le couvercle de la prise USB.
2. Branchez le périphérique USB.
3. Appuyez plusieurs fois sur SRC pour sélectionner la source USB.
4. Tournez le bouton de volume de l'appareil pour régler le volume.
Vous pouvez également utiliser les touches VOLUME ▲/▼ de la télécommande.

Accès à un autre lecteur

Si vous raccordez cet appareil à un lecteur multiple, appuyez sur la touche BAND de l'appareil (ou DRV de la télécommande (EN OPTION)) pour accéder au lecteur suivant. Chaque fois que vous appuyez sur la touche, le mode de lecteur change.

Recherche rapide d'un fichier

Vous pouvez sélectionner et lire un fichier de votre choix quel que soit l'ordre sur le périphérique USB.

1. Appuyez sur le bouton de volume de l'appareil. Vous pouvez également appuyer sur la touche ENTER de la télécommande.
2. Tournez le bouton de volume de l'appareil pour sélectionner la ROOT ou le dossier souhaité et appuyez pour confirmer.
Vous pouvez également appuyer sur les touches ▲ / ▼, puis ENTER de la télécommande.
3. Tournez le bouton de volume de l'appareil pour sélectionner la piste/le fichier souhaité et appuyez pour confirmer.
Vous pouvez également appuyer sur les touches ▲ / ▼, puis ENTER de la télécommande.

! Remarque

Les autres fonctions sont les mêmes que celles présentées dans la section « Écoute d'un CD ». Reportez-vous aux pages 12-13.

Spécifications des dispositifs USB lisibles

- Ne retirez pas le périphérique USB pendant l'utilisation (lecture, etc.).
- Les périphériques USB nécessitant l'installation d'un programme supplémentaire après la connexion à un ordinateur ne sont pas pris en charge.
- Il est recommandé d'effectuer des sauvegardes régulières pour éviter la perte de données.
- Si vous utilisez un câble d'extension USB, un concentrateur (hub) USB, un multi lecteur USB ou un disque dur externe, le périphérique USB peut ne pas être reconnu.
- Lorsque vous raccordez un dispositif USB divisé en partitions dans l'unité, seule la première partition s'y trouvant est reconnue.
- Il est possible que certains périphériques USB ne fonctionnent pas avec cet appareil.
- Les appareils photo numériques et les téléphones mobiles ne sont pas compatibles.
- Le port USB de l'appareil ne peut pas être raccordé à un ordinateur. L'appareil ne peut pas être utilisé comme périphérique de stockage.
- Le système de fichiers NTFS n'est pas pris en charge. (Seul le système de fichiers FAT (16/32) est accepté.)

Dépannage

Symptômes	Cause	Solution
L'appareil ne s'allume pas. L'appareil ne fonctionne pas.	Les fils et les connecteurs ne sont pas raccordés correctement.	Vérifiez encore une fois que tous les raccordements sont correctement effectués.
	Le fusible est grillé.	Corrigez le problème qui a fait griller le fusible, puis remplacez-le. Assurez-vous d'installer un fusible adéquat avec le même ampérage.
	Certains facteurs, par exemple le bruit, provoquent un dysfonctionnement du microprocesseur intégré.	Éteignez puis rallumez l'appareil.
Aucun son n'est audible.	Les câbles ne sont pas correctement raccordés.	Raccordez les câbles correctement.
Le son saute.	L'appareil n'est pas fixé correctement.	Fixez fermement l'appareil.
La lecture est impossible.	Le disque est sale.	Nettoyez le disque.
	Le type de disque inséré ne peut pas être lu.	Vérifiez le type du disque.
Impossible d'écouter les stations de radio.	La force du signal des stations est trop faible (lors de l'ajustement automatique).	Réglez les stations manuellement.
	Aucune station n'a été pré-réglée ou les stations pré-réglées ont été effacées (lors du réglage par recherche des stations pré-réglées).	Pré-réglez les stations. (Reportez-vous à la page 15.)
L'appareil ne fonctionne pas correctement même en appuyant sur les touches appropriées de la télécommande.	La pile n'a plus beaucoup d'autonomie.	Insérez une pile neuve.

Caractéristiques techniques

Généralités

Puissance de sortie: 53 W x 4 CH (Max.)
 Alimentation: DC 12 V
 Impédance des enceintes: 4 Ω
 Mise à la terre: Négatif
 Dimensions (L x H x P): 178 x 50 x 169 mm (sans la façade)
 Poids net: 1,37 kg

TUNER

Plage de réglage FM:
 87,5 à 108,0 MHz
 Rapport signal/bruit : 55 dB
 Distorsion: 0,7 %
 Sensibilité utile : 12 dB μ V
 Plage de réglage AM(MW):
 520 à 1720 kHz ou 522 à 1620 kHz
 Rapport signal/bruit : 50 dB
 Distorsion: 1,0 %
 Sensibilité utile : 28 dB μ V

CD

Réponse en fréquence: 20 Hz à 20 kHz
 Rapport signal/bruit : 80 dB
 Distorsion: 0,12 %
 Séparation des canaux (1 kHz): 55 dB

AUX

Réponse en fréquence: 20 Hz à 20 kHz
 Rapport signal/bruit : 80 dB
 Distorsion: 0,1 %
 Séparation des canaux (1 kHz): 45 dB
 Niveau d'entrée maximal (1 kHz): 1,1 V

USB (EN OPTION)

Version: USB 1,1 ou USB 2,0 Full Speed
 Alimentation USB (USB): DC 5V $\overline{\text{---}}$ 1A

Sortie de ligne (EN OPTION)

Réponse en fréquence: 20 Hz à 20 kHz
 Tension de sortie: 2 V (Max.)

Caisson de graves (EN OPTION)

Réponse en fréquence: 20 Hz à 120 Hz
 Tension de sortie: 2 V (Max.)

- La conception et les spécifications sont sujettes à modification sans préavis.

