

Consignes de sécurité



ATTENTION
RISQUE DE CHOC
ELECTRIQUE. NE PAS OUVRIR



ATTENTION: POUR REDUIRE LE RISQUE DE CHOC ELECTRIQUE, N'ENLEVEZ PAS LE COUVERCLE (OU LA PARTIE ARRIERE). IL N'Y A PAS DE COMPOSANTS SUSCEPTIBLES D'ETRE REPARES PAR L'UTILISATEUR A L'INTERIEUR DE CETTE UNITE. CONFIEZ LE SERVICE TECHNIQUE A DU PERSONNEL QUALIFIE.



Ce message lumineux ayant un symbole en pointe de flèche à l'intérieur d'un triangle équilatéral est destiné à avertir l'utilisateur sur la présence d'une tension dangereuse non isolée à l'intérieur du boîtier du produit pouvant être suffisamment importante pour constituer un danger de choc électrique pour les personnes.



Le point d'exclamation à l'intérieur d'un triangle équilatéral est destiné à avertir l'utilisateur sur la présence d'importantes instructions concernant le fonctionnement ou la maintenance (service technique) dans la littérature accompagnant cet appareil.



Utilisez toujours le véhicule de manière prudente. Ne vous laissez pas distraire par le véhicule en soit pendant que vous conduisez, et prêtez toujours attention aux conditions de circulation. Ne pas modifier les réglages ou autres fonctions. Garez-vous au bon endroit et avec précaution avant de modifier les réglages.



Ne pas utiliser pendant plusieurs heures à des températures extrêmes (entre -10°C et +60°C).



Pour réduire le risque de choc électrique, ne pas retirer le couvercle ou le dos du produit. Aucun composant ne peut être réparé par l'utilisateur. Contactez un technicien qualifié pour réparation.



Pour réduire le risque d'incendie ou de choc électrique, ne pas exposer ce produit aux éclaboussures, fuites d'eau, à la pluie ou à l'humidité.



Du fait de la température élevée autour de l'appareil, veuillez toujours l'utiliser installé dans une voiture.

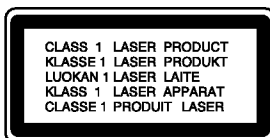

ATTENTION : Cette unité utilise un Système Laser.

Pour garantir une utilisation appropriée de ce produit, veuillez lire soigneusement ce manuel du propriétaire et le conserver pour consultation ultérieure. Si l'unité a besoin d'entretien, contactez un centre de service technique agréé (voir la section de service aux clients)

L'utilisation de commandes, ainsi que l'exécution de réglages ou procédures autres que ceux spécifiés ci-dessus peuvent être à l'origine d'une exposition au rayonnement dangereuse. Pour éviter l'exposition directe au rayon laser, n'essayez pas d'ouvrir le boîtier. Radiation laser visible en cas d'ouverture. NE REGARDEZ PAS FIXEMENT LE FAISCEAU LASER.



- Un disque défectueux ou sale inséré dans l'unité peut provoquer l'annulation du son au cours de la lecture.
- Manipulez le disque en le saisissant par ses bords internes et externes.
- Ne touchez pas la surface de la face non étiquetée du disque.



Ne pas coller de papier ni de ruban adhésif, etc., sur sa surface.



N'exposez le disque ni à la lumière directe du soleil ni à une chaleur excessive.

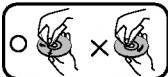

- Nettoyez le disque avant de le lire. Essuyez le disque du centre vers la périphérie à l'aide d'un chiffon propre.
- N'employez jamais des dissolvants tels que l'essence ou l'alcool pour nettoyer le disque.

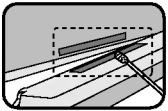

Nettoyer périodiquement les plots qui se trouvent à l'arrière de l'appareil avec un coton tige humidifié avec de l'alcool.

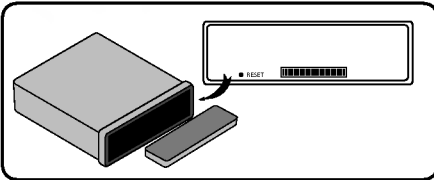

Si l'unité ne marche pas correctement, appuyez sur la touche RESET au moyen d'un stylo ou d'un autre objet approprié.

Pour assurer une conduite en sécurité

- Pour éviter les risques d'accidents et la potentielle violation de lois, cette unité n'est pas compatible avec un écran vidéo visible au conducteur.
- Cette unité détecte si le frein à main de votre voiture est actionné ou non, et vous empêche de regarder des fichiers DVD, VCD, PHOTO ou vidéo sur l'affichage connecté à la **SORTIE VIDEO AVANT** pendant que vous conduisez. Si vous essayez de regarder un fichier DVD, VCD, PHOTO ou vidéo, l'écran tourne au noir. Si vous garez votre voiture dans un endroit sûr et actionnez le frein à main, l'image apparaît sur l'écran.

Symboles utilisés dans ce Guide

Si le nom d'une section contient un des symboles suivants, elle ne contient que des informations sur le disque représenté par le symbole.

DVD DVD **VCD** CD Vidéo **ACD** CD Audio **MP3** Fichiers MP3
WMA Fichiers WMA **JPEG** Fichiers JPEG **Movie** Fichiers Vidéo

Sur l'affichage du symbole

Si vous regardez un DVD et vous essayez de réaliser une opération, il est possible qu'elle ne soit pas réalisée à cause de la programmation du disque. Si cela arrive, l'unité indique la touche  sur l'écran.

Code de région

Cette unité a un code de région imprimé sur le haut. Cette unité reproduit seulement des disques DVD marqués avec le même code qu'il y a sur l'unité ou avec le code « ALL ».

Notes sur le code de région

- La plupart des disques DVD ont un globe et un ou plusieurs numéros clairement visibles sur la couverture. Ce numéro doit correspondre avec le numéro de région de votre Syntoniseur DVD voiture, sinon celui-ci ne pourra pas reproduire le disque.
- Si vous essayez de reproduire un DVD à code de région différent de celui de votre syntoniseur, le message « Vérifiez votre code de région » apparaîtra sur l'écran.

Types de disques lisibles



DVD
(Disque de 12 cm)



Video CD (VCD)
(Disque de 12 cm)



Audio CD
(Disque de 12 cm)

En outre, cette unité reproduit DVD±R, DVD±RW et CD-R ou CD-RW contenant des titres audio, MP3, WMA, JPEG et des fichiers vidéo.

- Selon les conditions de l'équipement d'enregistrement ou du disque CD-R/RW (ou DVD±R/±RW) lui-même, quelques disques CD-R/RW (ou DVD±R/±RW) ne peuvent pas être reproduits sur cette unité.
- Ne rattachiez aucune marque ou étiquette sur aucun des deux côtés (l'étiqueté ou l'enregistré) des disques.
- N'utilisez pas de CD à forme irrégulière (p.e., à forme de cœur ou octogonale). Cela pourrait produire des pannes.
- Lors de formater des disques réinscriptibles, vous devez régler l'option de format de disque à [Mastered] pour assurer leur compatibilité avec les syntoniseurs LG.
Si vous réglez l'option à Live File System, vous ne pourrez pas les utiliser sur des syntoniseurs LG.
(Mastered/Live File System : Système de format de disques pour Windows Vista)

Notes sur les DVD et les CD Vidéo

Quelques opérations de reproduction de DVD et CD vidéo peuvent être programmées intentionnellement par les fabricants de logiciels.

Cette unité reproduit des DVD et des CD vidéo selon les contenus conçus par le fabricant de logiciel, et donc il est possible que certaines caractéristiques de reproduction ne soient pas disponibles ou que d'autres fonctions soient ajoutées.

SÉLECTION DU SYSTÈME TV

Vous devez sélectionner le mode de système approprié pour la TV. Si « NO DISC » apparaît sur la fenêtre d'affichage, appuyez et maintenez appuyée la touche ► || sur le panneau de contrôle ou || sur la télécommande pendant plus de 5 secondes pour pouvoir sélectionner un système (AUTO, NTSC ou PAL).

Si le système sélectionné ne coïncide pas avec le système de votre TV, il est possible que les couleurs de l'image ne s'affichent pas normalement.

AUTO : A sélectionner si l'unité est connectée avec TV multi-système.

NTSC : : A sélectionner si l'unité est connectée avec TV NTSC.

PAL : A sélectionner si l'unité est connectée avec TV PAL.

« Fabriqué sous licence de Dolby Laboratories. « Dolby » et le symbole double-D sont des marques déposées de Dolby Laboratories »

« Le logo DVD est une marque déposée de DVD Format/Logo Licensing Corporation »

Table des Matières

Consignes de sécurité	1-3
Table des Matières	4
Avant utilisation	5
Tableau de contrôle	6
Télécommande	7-8
Installation	9
Schéma de branchement	9-11
Fonctionnement de base	12-14
Fonctionnement radio	15
Fonctionnement RDS	16
Fonctionnement CD/MP3/WMA	17-19
Menu AFFICHAGE	19
Menu REGLAGE	20-24
Fonctionnement DVD/VCD	24-28
Fonctionnement Photo	28-29
Fonctionnement vidéo	29-32
Fonctionnement AUX	32
Dépannage	33
Liste des Codes de langue / Liste des codes de zone	34
Référence	35
Spécifications	36

NOTES SUR LES DROITS D'AUTEUR

Il est interdit par force de loi de copier, de diffuser, de montrer, de diffuser par câble, de reproduire en public ou de louer du matériel à droit d'auteur sans permission.

Ce produit est équipé de la fonction de protection anti-copie développée par Macrovision. Les signaux de protection anti-copie sont enregistrés sur certains disques. Lorsque vous enregistrez ces disques sur un magnétoscope, un bruit d'image apparaîtra pendant la lecture. Ce produit incorpore la technologie de protection des droits d'auteur qui est protégée par certaines réclamations de brevets des Etats-Unis et d'autres droits de propriété intellectuelle possédés par Macrovision Corporation et d'autres propriétaires de droits. L'utilisation de cette technologie de protection des droits d'auteur est soumise à l'autorisation de Macrovision Corporation et est exclusivement destinée à une exploitation à domicile et à d'autres usages limités, sauf autorisation contraire de Macrovision Corporation. L'ingénierie inverse et le désassemblage sont interdits.



Ce produit a été fabriqué dans le respect des Directives 2005/83/EEC (ANNEXE I, 3.2.9), 72/245/EEC, et 2006/95/EC.

Élimination de votre ancien appareil



1. Ce symbole, représentant une poubelle sur roulettes barrée d'une croix, signifie que le produit est couvert par la directive européenne 2002/96/EC.
2. Les éléments électriques et électroniques doivent être jetés séparément, dans les videordures prévus à cet effet par votre municipalité.
3. Une élimination conforme aux instructions aidera à réduire les conséquences négatives et risques éventuels pour l'environnement et la santé humaine.
4. Pour plus d'information concernant l'élimination de votre ancien appareil, veuillez contacter votre mairie, le service des ordures ménagères ou encore la magasin où vous avez acheté ce produit.

Avant utilisation

Retrait du tableau de contrôle

Vous pouvez retirer le tableau de contrôle lorsque vous descendez de voiture. Quand vous retirez ou remettez en place le tableau de contrôle, faites attention de n'endommager ni les connecteurs qui se trouvent sur sa partie arrière ni ceux du support du tableau de contrôle.

1. Appuyer sur "▲" pour verrouiller le tableau de contrôle.
2. Pousser sur la droite du panneau de contrôle.
3. Retirer le tableau de son logement.
4. Le ranger dans son étui protecteur.

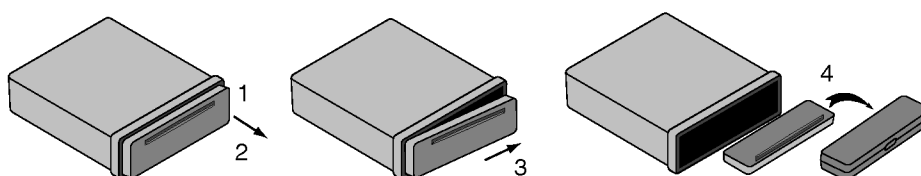

Fixation du tableau de contrôle

1. Alignez le côté gauche du panneau avec l'unité.
2. Poussez le côté droit du panneau dans l'unité jusqu'à son enclenchement.

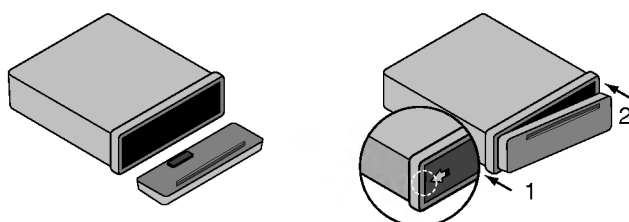

Remarque

- Lors du retrait ou de la mise en place du tableau de contrôle, n'appuyer ni sur la fenêtre d'affichage ni sur les touches de contrôle.
- Les touches de contrôle peuvent ne pas remplir correctement leurs fonctions si le tableau de contrôle n'est pas bien fixé. Dans ce cas, appuyer doucement sur le tableau de contrôle.
- Ne pas exposer le tableau de contrôle à de fortes températures ni aux rayons du soleil.
- Ne pas faire tomber le tableau ni appuyer sur lui des objets lourds.
- Ne pas faire entrer en contact des éléments tels que du benzène, des diluants, ou des insecticides avec la surface du tableau de contrôle.
- Ne pas essayer de démonter le tableau de contrôle.

Tableau de contrôle

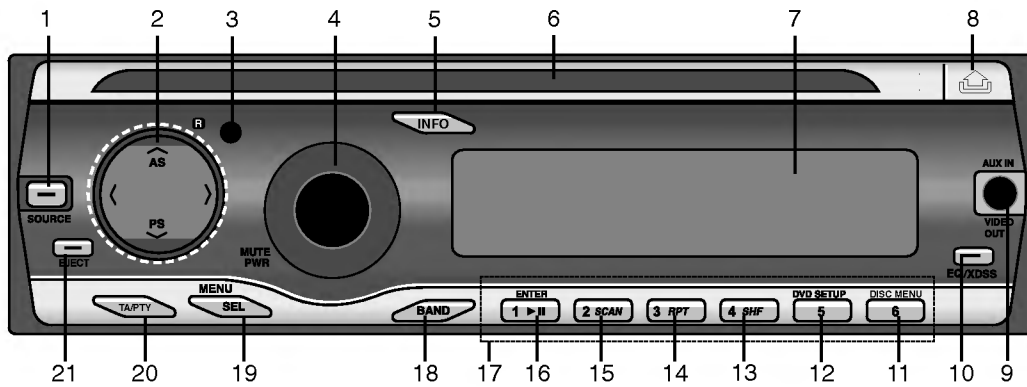

- | | | |
|--|--|---|
| 1 [SOURCE] | 6 Fente disque | 14 RÉPÉTER [RPT] |
| 2 •Skip / Search [◀/▶]
(Sauter/Chercher)
•RECHERCHE/
TUNER[◀/▶]
•SAUVEGARDE AUTO [AS]
•BALAYAGE PRÉRÉGLÉ [PS]
•DOSSIER HAUT/BAS[▲/▼]
MP3 WMA JPEG Movie | 7 Fenêtre d'affichage | 15 INTRO SCAN [SCAN] |
| 3 CAPTEUR À DISTANCE | 8 Expulser [▲] | 16 •LECTURE/PAUSE [▶]
•[ENTER] |
| 4 •Bouton de volume
•[MUTE]
•MARCHE/ARRÊT [PWR] | 9 •[AUX IN]
•[VIDEO OUT] | 17 Stations prérégées [1~6] |
| 5 Information [INFO] | 10 •EGALISEUR [EQ]
•Extreme Dynamic Sound
System (Système Audio)
[XDSS] | 18 [BAND] |
| | 11 [DISC MENU] | 19 [MENU/SEL] |
| | 12 [DVD SETUP] | 20 •ANNONCE TRAFFIC [TA]
•PROGRAM TYPE [PTY] |
| | 13 MÉLANGER [SHF] | 21 [EJECT] |

Télécommande

- 1 **[MUTE/POWER]**
Règle le volume à Muet.
Met l'appareil sous/hors tension.
- [SRC]**
Sélectionne la source.
- Loisir siège arrière [RSE]**
Reproduit deux sources différentes comme source principale et source secondaire.
- 2 **SCAN/SLOW ◀◀/▶▶**
Recherche arrière (avant) pendant la reproduction
- SKIP I◀◀/▶▶I**
- Passe au prochain (antérieur) chapitre, piste ou fichier.
 - Retourne au début du chapitre, piste ou fichier actuel.
- PAUSE (II)**
- Arrête temporairement la reproduction.
 - Appuyer maintes fois pour une reproduction image par image.
- PLAY (▶)**
Démarre la reproduction.
- STOP (■)**
Arrête la reproduction.
- 3 **SEARCH**
Sélectionne une piste ou un fichier.
- 4 **DISPLAY**
Donne accès à l'affichage sur l'écran.
- 5 **Touches numériques 0-9**
- Sélectionne les éléments numérotés dans le menu.
 - Sélectionne une fréquence de station radio stockée (1-6).
- REPEAT**
Répète le chapitre, la piste, le titre ou le fichier.
- SHUFFLE** **MP3** **WMA** **ACD**
Reproduit des pistes ou des fichiers en ordre aléatoire.
- SCAN** **MP3** **WMA** **ACD**
Reproduit les premières 10 secondes de toutes les pistes ou fichiers.
- AUDIO** **DVD**
Sélectionne la langue audio.
- SUBTITLE**
Sélectionne la langue des sous-titres. **DVD**
- ANGLE** **DVD**
Sélectionne un angle de caméra DVD si cela est disponible.
- ZOOM** **DVD** **VCD** **JPEG**
Elargit l'image vidéo.
- TITLE** **DVD**
Affiche le menu Titre, s'il est disponible.
- 6 **BAND**
- Sélectionne trois bandes FM et MW (AM).
 - Passe à un autre fichier dans un CD comptant avec plusieurs types de fichiers (MP3/WMA, JPEG ou fichier vidéo).
- 7 **DISC MENU/SETUP** **DVD**
Donne accès au menu du disque DVD.
Affiche ou efface le menu Réglage.
- 8 **▲/▼/◀/▶** (haut/bas/gauche/droite)
Sélectionne un élément du menu.
- 9 **RETURN**
Affiche le menu d'un CD vidéo avec PBC.
- 10 **ENTER**
Confirme la sélection du menu.
- 11 **VOLUME (HAUT ▲ / BAS ▼)**
Règle le niveau du volume.

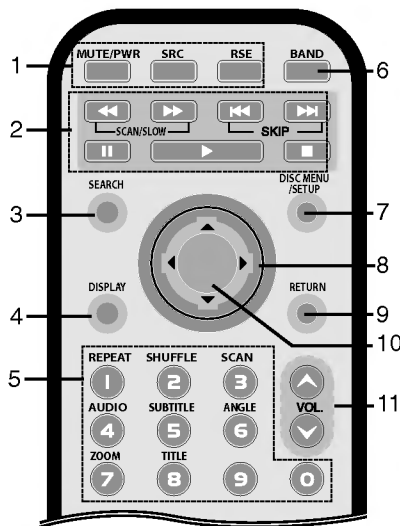

Installation de la pile

- 1 Retirer le support de la batterie avec un objet pointu, comme la pointe d'un stylo à bille.
- 2 Installez la pile dans le support destiné à cette fin.
- 3 Installez le support de la pile à sa place dans la position originale.

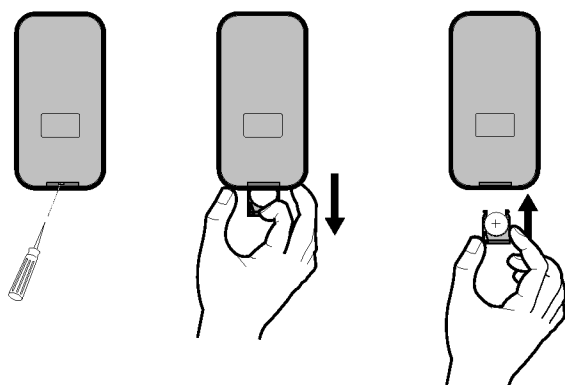

Remarque

- N'employez qu'une pile au lithium CR2025 (3 V).
- Enlevez la pile de la télécommande si celle-ci reste longtemps hors usage.
- Ne pas recharger, démonter ou réchauffer la pile, et ne pas la placer sur le feu.
- Ne manipulez pas la pile à l'aide d'outils métalliques.
- N'emmagasinez pas la pile avec des matériaux métalliques.

Installation



Tableau de contrôle



Installation de base

Avant d'effectuer l'installation, vérifiez que le contacteur est sur la position OFF (désactivé) et enlevez la borne de la batterie de l'automobile afin d'éviter des courts-circuits.

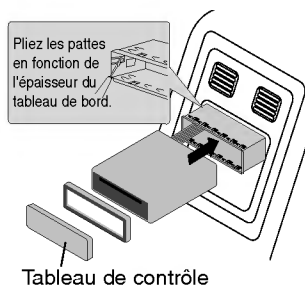
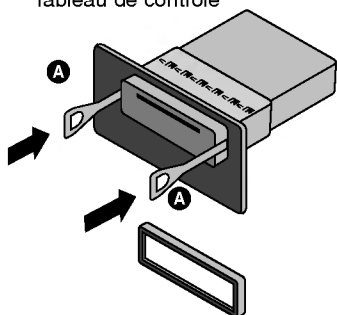
- 1 Retirez le poste radio existant.
- 2 Effectuez les branchements nécessaires.
- 3 Insérez le boîtier d'installation.
- 4 Insérez l'unité dans le boîtier d'installation.

Enlever le récepteur existant

S'il y a déjà un manchon d'installation pour le récepteur dans le tableau de bord, ce manchon doit être enlevé.

- 1 Retirez le support arrière de l'unité.
- 2 Retirez la façade avant et les accessoires de l'unité.
- 3 Insérer le levier **A** dans le trou sur un côté de l'unité. Effectuez les mêmes opérations de l'autre côté et retirez l'unité du boîtier de montage.

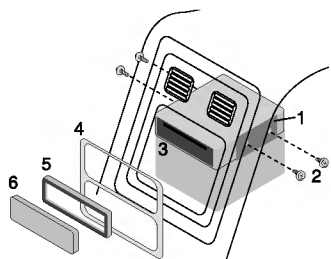

Installation du cadre ISO-DIN

- 1 Glissez l'unité dans le cadre ISO-DIN.
- 2 Installez les vis récupérées de l'ancienne unité.
- 3 Glissez l'unité et le cadre dans l'ouverture du tableau.
- 4 Installez le panneau ou le plateau adaptateur.
- 5 Installez la garniture sur l'unité.
- 6 Installez le panneau de contrôle sur l'unité.

Schéma de branchement

Connexion des équipements auxiliaires (En option)

Raccordez le connecteur **AUDIO OUTPUT** [SORTIE AUDIO] de cet appareil au connecteur **AUDIO INPUT** [ENTRÉE AUDIO] de l'amplificateur.

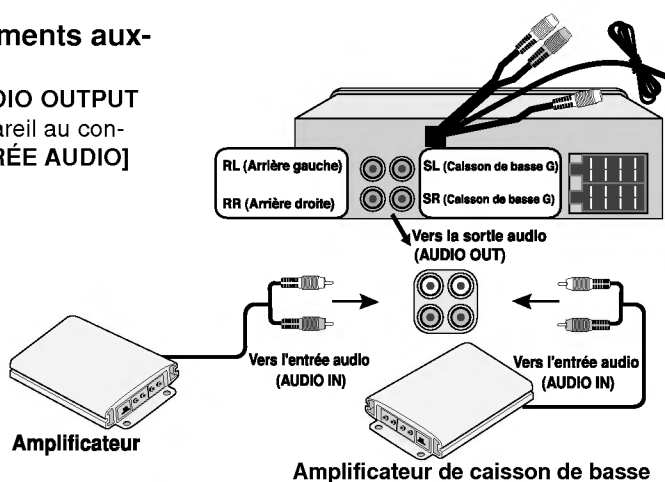

Connexion à une voiture

Avant de connecter, veuillez vérifier que l'interrupteur soit sur OFF, et retirez le câble de la borne de la batterie ⊖ afin d'éviter des courts circuits.

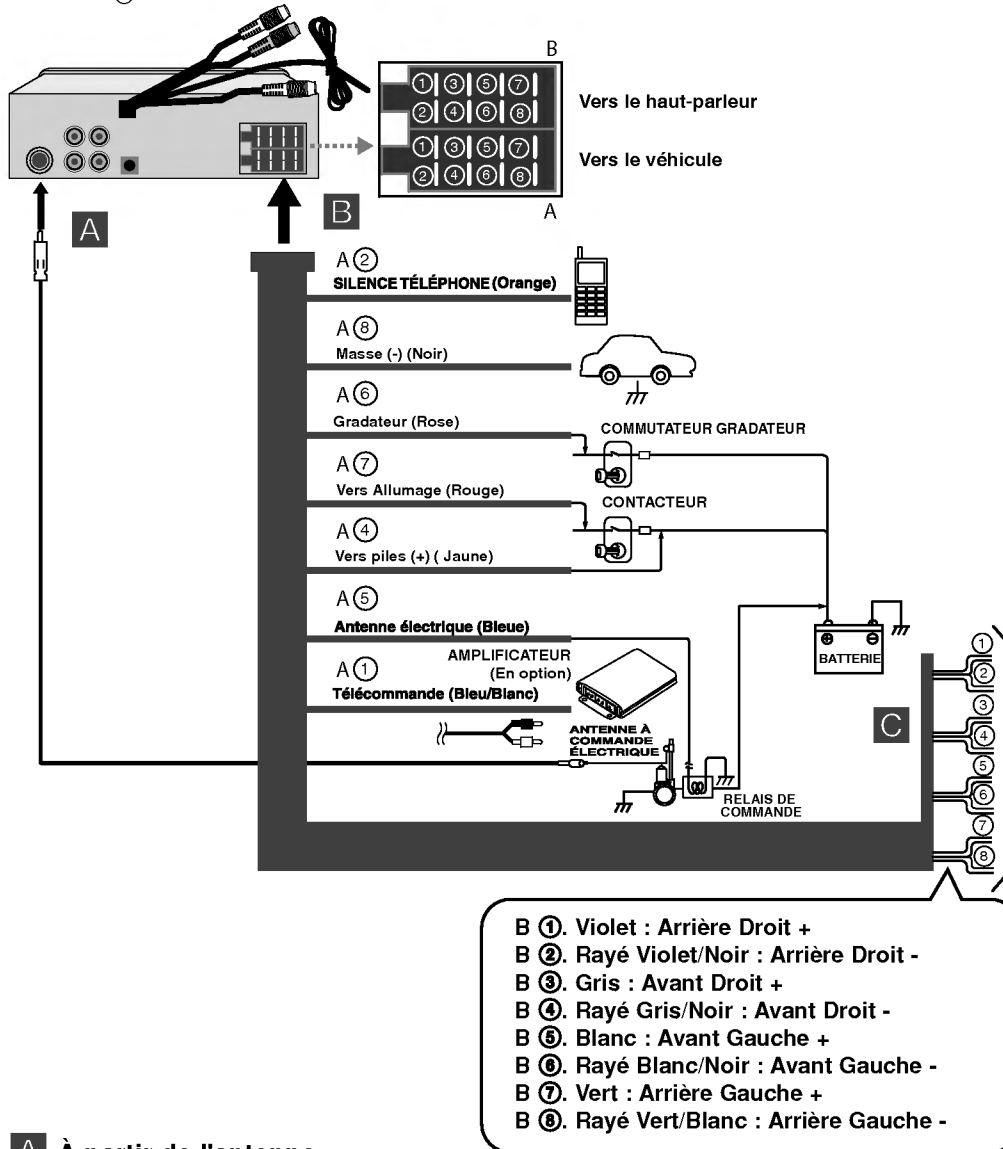

- **NOIR** : Ce câble sert à effectuer la connexion de mise à la terre.
- **ORANGE** : Ce câble est à raccorder à la ligne téléphonique.
- **ROSE** : Ce câble sert à raccorder la ligne du gradateur.
- **ROUGE** : Ce câble sert à faire une connexion à la borne à partir de laquelle l'alimentation est fournie si le contacteur est réglé sur ACC.

- **JAUNE** : Ce câble sert à raccorder la borne de la batterie (alimentation de secours) à partir de laquelle l'alimentation est toujours fournie.
- **BLEUE** : Ce câble sert à effectuer la connexion à l'antenne à commande électrique.
- **BLEU/BLANC** : Ce câble sert à effectuer la connexion à l'amplificateur.

C Connexions aux enceintes

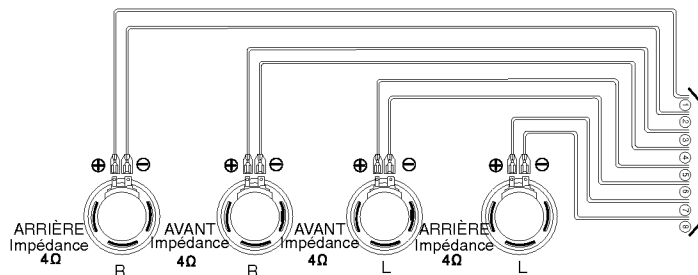

Connexion à un dispositif optionnel

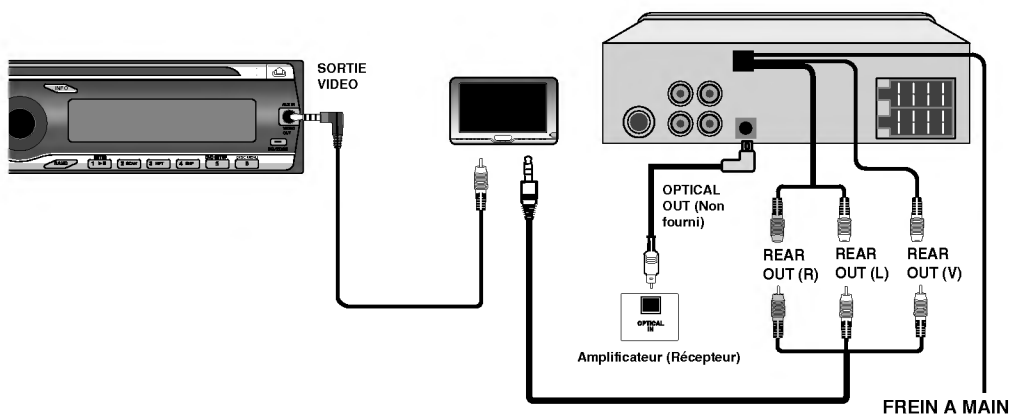

- **FREIN A MAIN (HAND BRAKE)**
Vérifiez la connexion du frein à main pour éviter des accidents et améliorer la sécurité.
- **SORTIE ARRIERE (REAR OUT)**
Connectez le connecteur **SORTIE ARRIERE (D/G/V)** de cette unité au connecteur **ENTREE AUDIO/VIDEO (AV)** du moniteur.
- **SORTIE VIDEO (VIDEO OUT)**
Connectez le connecteur **SORTIE VIDEO** de cette unité au connecteur **ENTREE VIDEO** du moniteur.
- **SORTIE OPTIQUE (OPTICAL OUT)**
Connecter à un amplificateur équipé de deux canaux digital stéréo (PCM) ou à un récepteur Audio/ Vidéo équipé d'un décodeur multicanal (Dolby Digital™, MPEG 2 ou DTS).
Connectez le connecteur **SORTIE OPTIQUE** de cette unité au jack correspondant de votre amplificateur ou récepteur.

Fonctionnement de base

Gerät einschalten

Appuyez sur **MUTE/PWR** (**MUTE/PWR** sur la télécommande) ou sur n'importe quelle autre touche.

✦ **Remarque** : Lorsque vous insérez un CD dans la fente pour CD, l'unité s'allume.

Éteindre l'unité

Appuyez sur **MUTE/PWR** (**MUTE/PWR** de la télécommande.)

Insérez un disque

Introduisez le disque ; il est reproduit automatiquement.

Éjecter un disque

Appuyez sur la touche **EJECT** : Le disque est automatiquement expulsé de la fente disque.

Si vous appuyez sur **EJECT** pendant la reproduction, le disque sera chargé automatiquement après 10 secondes, à moins que vous n'enleviez le disque de l'unité.

Sélection d'une source

Appuyez maintes fois sur la touche **SOURCE** (**SRC** sur la télécommande) pour sélectionner une source.

Lautstärke einstellen

Faites tourner le bouton de volume sur le panneau de contrôle pour régler le niveau du son. Ou appuyez sur la touche **VOL. ▲/▼** sur la télécommande.

✦ **Remarque** : Lorsque vous éteignez l'unité, celle-ci mémorise automatiquement le niveau de volume réglé avant de l'éteindre. À chaque fois que vous allumez l'unité, celle-ci marche au niveau de volume mémorisé.

Sourdine

- 1 Appuyez sur **MUTE/PWR** (**MUTE/PWR** sur la télécommande) pour couper le son.
- 2 Pour rétablir le son, appuyez de nouveau

Vérification de l'horloge

Vous pouvez voir l'horloge en appuyant sur la touche **INFO**, sur le panneau de contrôle.

✦ **Remarque**

Si l'unité reçoit de la diffusion RDS avec de l'information CT (Clock Time), l'horloge sera automatiquement mise à jour sur la fenêtre d'affichage. Le cas échéant, « SANS HORLOGE » apparaîtra sur la fenêtre d'affichage.

XDSS+ (Extreme Dynamic Sound System)

Appuyez et maintenez la touche **EQ/XDSS** pour renforcer les aigus, les graves et l'effet son surround.

XDSS+ off (Sans affichage) → XDSS+

Mode Dual Zone

Vous pouvez écouter la source principale sur les haut-parleurs et la source secondaire sur le moniteur rattaché au support ou sur celui connecté aux jacks de SORTIE ARRIERE.

Appuyez maintes fois sur la touche **RSE** de la télécommande pour sélectionner une source.

RSE ON → RSE OFF → RSE ON...

- ✦ **Remarque** :
- La source secondaire est seulement réglable à CD/DVD. Si vous réglez la source principale à CD/DVD, vous ne pourrez pas utiliser le mode Dual Zone.
 - La En mode zone double, vous ne pouvez pas utiliser les touches **PWR/MUTE**, **SRC** et **VOL. ▲/▼** de la télécommande.

Utilisation de l'égaliseur (EQ)

Appuyez plusieurs fois sur **EQ/XDSS** Chaque pression de cette touche change les modes comme il suit.

POP → CLASSIC → ROCK → JAZZ → VOCAL → SALSA → SAMBA → USER1 → USER2 → Off (Sans affichage) → POP...

- POP : Optimisé pour le R&B, Soul et la musique Country.
- CLASSIC : Optimisé pour la musique orchestrale.
- ROCK : Optimisé pour le Hard Rock et le Heavy Metal.
- JAZZ : Un son et une sensation douce.
- VOCAL : Réalisme puissant avec une grande qualité sonore.
- SALSA : Reproduit l'acoustique de la musique salsa.
- SAMBA : Reproduit l'acoustique de la samba.
- USER1 : Utilisez le menu pour régler le niveau sonore désiré.
- USER2 : Utilisez le menu pour régler le niveau sonore désiré.

Vous pouvez corriger chaque niveau acoustique en fonction de vos préférences. Une fois que vous avez sélectionné le mode USER et procédé aux corrections, celles-ci sont conservées automatiquement pour le mode USER courant.

Consultez « Régler le niveau du son » ci-dessous.

Correction du niveau acoustique

- 1 Appuyez sur **MENU/SEL** à plusieurs reprises pour sélectionner le mode dont vous souhaitez corriger le volume, la courbe de réponse, la balance et l'équilibre.
Le voyant du mode s'allume dans l'ordre suivant.
VOL → BAS → MID → TRB → BAL → FAD → VOL...
- 2 Tournez le **bouton de volume** du panneau de contrôle pour régler la qualité du son. Ou appuyez sur les touches **VOLUME** ▲/▼ de la télécommande.

Indication	Tournez à droite	Tournez à gauche
VOL	Sert à augmenter le niveau du volume.	Sert à diminuer le niveau du volume.
BAS	Sert à augmenter le niveau des graves.	Sert à diminuer le niveau des graves.
MID	Pour augmenter le niveau des médiums.	Verringern der Mitteltöne
TRB	Sert à augmenter le niveau des aigus.	Pour diminuer le niveau des médiums.
BAL	Sert à augmenter le niveau de l'enceinte (ou des enceintes) gauche.	Sert à diminuer le niveau de l'enceinte (ou des enceintes) droite.
FAD	Sert à diminuer le niveau de l'enceinte (ou des enceintes) avant.	Sert à diminuer le niveau de l'enceinte (ou des enceintes) arrière.

✦ Remarque

Quand EQ ou XDSS+ est en position "Off", vous pouvez régler les registres du son (BAS, MID, TRB).

Modification des installations générales

- 1 Appuyez et maintenez appuyée **MENU/SEL** sur le panneau de contrôle pour qu'un élément du menu apparaisse.
- 2 Appuyez sur la touche **MENU/SEL** pour faire défiler les menus.
AF ON → REG ON → TA ALARM → PI SOUND → AUX ON → AUX 0dB → DEMO OFF → BEEP 2ND → AF ON...
- 3 Tournez le bouton de volume en sens horaire ou anti-horaire pour sélectionner un des réglages. (Ou Appuyer sur **VOLUME** ▲▼ du contrôle à distance)
- Le réglage est complété et, après 6 secondes environ, il disparaît de la fenêtre d'affichage.

● **AF(Fréquence Alternative) ON / OFF**

Lorsque la qualité de réception devient faible, le syntoniseur ré accorde automatiquement le programme sur un autre émetteur du réseau, ayant une meilleure qualité de réception, en utilisant les codes PI et AF.

AF ON : Cela revient à dire que partout où vous conduisez, vous pouvez continuer à écouter le même programme sans interruptions.

AF OFF : Seul le nom des stations sera affiché. En cas de signal faible, aucune station alternative ne peut être utilisée.

● **REG (Région) ON / OFF**

REG ON : L'appareil bascule sur une autre fréquence du même réseau, diffusant le même programme, lorsque les signaux de réception de la station en cours deviennent faibles.

REG OFF : L'appareil bascule sur une autre fréquence du même réseau lorsque les signaux de réception de la station en cours deviennent faibles. (Dans ce mode, le programme peut différer de celui en train d'être reçu).

● **TA(Information sur le circulation) ALARM / SEEK**

TA ALARM : Si une station récemment syntonisée ne reçoit pas d'information TP (radioguidage) pendant 5 secondes, l'unité émet deux bips.

TA SEEK : Lorsque la nouvelle station syntonisée ne reçoit pas d'information TP pendant 5 secondes, le syntoniseur syntonise la station suivante.

● **AUX (Auxiliaires) ON / OFF**

Cet appareil permet l'utilisation d'un appareil auxiliaire. Si tel est le cas, activer la fonction auxiliaire lorsque vous connectez un autre appareil à cette unité.

AUX ON : Quand vous utilisez un appareil auxiliaire.

AUX OFF : Quand vous n'utilisez pas un équipement auxiliaire.

● **AUX (Auxiliaire) 0dB / +6dB**

Vous pouvez régler le volume de tous les modes de reproduction afin d'éviter de brusques changements lorsque vous passez de l'un à l'autre.

Vous pouvez choisir le volume entre 0 dB et +6 dB

Si le volume de l'appareil auxiliaire connecté est trop faible, le régler. Si ce réglage ne se fait pas, la faiblesse du son pourrait vous surprendre en passant à un autre mode de lecture.

● **DEMO ON / OFF**

Vous pouvez modifier l'indication initiale sur la fenêtre d'affichage du nom de l'information (nom de la fonction, nom de l'EQ, etc...) pendant l'écoute d'un mode de reproduction.

DEMO ON : Affiche le nom de l'information pendant l'écoute d'un mode de reproduction.

DEMO OFF : Annule la fonction.

● **BEEP 2ND / ALL**

Permet d'entendre un bip à chaque pression des touches.

BEEP 2ND : Le bip sonore n'est entendu que lorsque les touches sont pressées pendant plus longtemps. (1 sec).

BEEP ALL : L'unité émet un bip à chaque fois que vous appuyez sur une touche.

Fonctionnement radio

Écoute des stations radio

- 1 Appuyez sur la touche **SOURCE** (**SRC** sur la télécommande) pour sélectionner la radio.
- 2 Appuyez maintes fois sur la touche **BAND** pour choisir une bande.
L'indicateur s'allume dans l'ordre suivant. FM1 → FM2 → FM3 → MW(AM)
- 3 **Recherche Automatique** : Appuyer sur **</>** (**◀/▶** sur le contrôle à distance).
Quand une station est reçue, la recherche s'arrête.
Recherche Manuelle : Appuyer et maintenir **</>** (**◀/▶** sur le contrôle à distance) jusqu'à ce qu'apparaisse "MANUAL", puis appuyer à plusieurs reprises.
La fréquence croît ou décroît graduellement.

Mémorisation et rappel des fréquences d'émission

Vous pouvez facilement sauvegarder jusqu'à 6 fréquences de diffusion pour les retrouver ultérieurement en appuyant sur une touche.

- 1 Appuyez sur la touche **BAND** pour sélectionner la bande que vous voulez conserver.
- 2 Sélectionner la fréquence désirée.
- 3 Appuyer sur l'un des boutons de présélection 1~6 et maintenir la pression jusqu'au bip sonore.
Le numéro que vous avez choisi sera affiché dans l'indicateur de numéro pré-réglé et restera illuminé. La fréquence de la station radio sélectionnée à été gardée dans la mémoire.
- 4 Répéter les pas 1~3 pour présélectionner d'autres stations.
Chaque fois que vous appuyerez sur le même numéro, la station de radio sera extraite de la mémoire.

Remarque

- Vous pouvez sélectionner jusqu'à 18 stations FM, 6 pour chacune des 3 bandes FM et 6 stations MW(AM) pour les garder en mémoire.
- Si une station est enregistrée avec un numéro précédemment attribué à une autre station, la station antérieure est automatiquement effacée.

Mémorisation par recherche automatique

Cette fonction vous permet de stocker automatiquement les six fréquences d'émission les plus fortes sous chacune des touches.

- 1 Appuyez sur la touche **AS**.
Les fréquences les plus importantes peuvent être enregistrées grâce aux touches de présélection 1~6 par ordre d'importance de leurs signaux.
- 2 Pour annuler, appuyez sur **AS**.

Pour balayer les stations pré-réglées.

Appuyer sur **PS**. Chaque station pré-sélectionnée apparaît. Pour annuler appuyer sur **PS**.

Pour lancer les stations pré-réglées.

Appuyer sur **BAND** pour sélectionner la bande désirée et appuyer sur le bouton de présélection 1~6.

La station pré-sélectionnée avec le boutons de présélection 1~6 est affichée et le signal de cette station est reçu.

Fonctionnement RDS

Options d'affichage du RDS

Lors du fonctionnement normal du RDS, l'écran d'affichage montrera le nom de la station. En appuyant sur **INFO** dans le panneau avant, vous pourrez faire défiler séquentiellement les divers types de renseignements.

CT → FREQUENCY → PTY → RT → PS (Lorsque PS est reçu.)

CT → PTY → RT → FREQUENCY (Lorsque PS n'est pas reçu.)

- **CT** (Heure réglée par la chaîne)
- **RT** (identification de radiotexte)
- **PI** (Identification du programme)
- **AF** (Fréquences alternatives pour l'émission actuelle)
- **PT** (identification de station de radioguidage)
- **PTY** (identification du type de programme)
- **PS** (nom de la station)
- **TA** (Identification d'annonce routière)

Fonction PTY (Type de programme)

Pour sélectionner un certain type de programme en dépit de la bande de réception, il faut suivre la procédure ci-dessus.

- 1 Appuyer et maintenir la pression sur **TA/PTY** pour sélectionner un type de programme.
- 2 Ensuite, maintenez appuyée la touche **TA/PTY** à plusieurs reprises pour sélectionner chaque mode. Styles de musique → Styles de discours → Search off
- 3 Appuyez maintes fois sur une des touches pré-réglées 1~6. Chaque fois que vous appuyez sur ce bouton, les programmes changent comme suit.

No	Styles de musique	No	Styles de discours
1.	POP M, ROCK M	1.	NEWS, AFFAIRS, INFO
2.	EASY M, LIGHT M	2.	SPORT, EDUCATE, DRAMA
3.	CLASSICS, OTHER M	3.	CULTURE, SCIENCE, VARIED
4.	JAZZ, COUNTRY	4.	WEATHER, FINANCE, CHILDREN
5.	NATION M, OLDIES	5.	SOCIAL, RELIGION, PHONE IN
6.	FOLK M	6.	TRAVEL, LEISURE, DOCUMENT

Remarque

La fonction RDS ne peut être utilisée que pour la réception d'émissions FM.

Fonction TA (Traffic Announcement Identification / Identification d'information routière)

La fonction TA permet à l'unité de passer de la source actuelle aux informations routières.

(Une autre station FM, un CD ou d'autres dispositifs connectés.)

Pour activer et désactiver la fonction TA, appuyez sur la touche **TA/PTY**.

✦ Remarque

- Si l'indicateur TP s'allume, la réception TRAFIC est activée.
- Il n'y a pas de réception TA lorsque vous écoutez une station AM.

Fonctionnement CD/MP3/WMA

Lecture d'un CD Audio et d'un disque MP3/WMA

Cet appareil peut lire des fichiers au format MP3/WMA, enregistrés sur des disques CD-ROM, CD-R ou CD-RW. Avant de lancer la lecture des enregistrements MP3/WMA, lisez les remarques sur les enregistrements MP3/WMA à la page 35.

Cet appareil mémorise la dernière piste du dernier disque lu. La piste reste dans la mémoire même si le disque est enlevé de l'appareil ou si ce dernier est débranché. Si vous insérez un disque ayant une piste mémorisée, celle-ci est lue automatiquement.

Introduisez un disque dans l'unité ; «READING» apparaît sur la fenêtre d'affichage et la reproduction commence automatiquement.

- Pour lancer directement la lecture d'un fichier, appuyez sur **SEARCH** de la télécommande puis la touche numérique **0-9** correspondant au numéro de la piste.

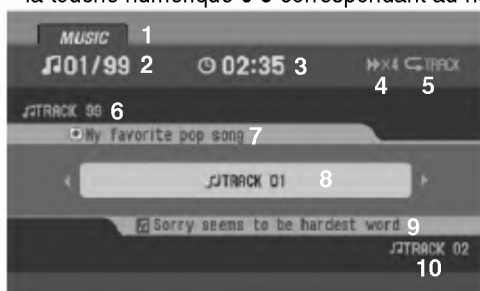

Mode Audio CD

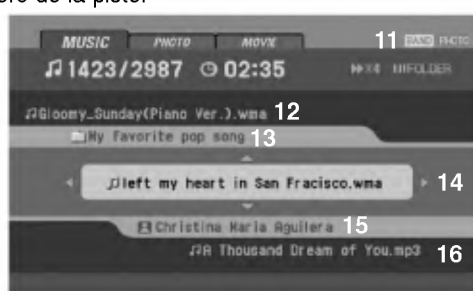

Mode MP3/WMA

- 1 Onglet indicateur du type de support.
CD Audio est affiché sur l'onglet Musique.
Si le disque a des fichiers image ou vidéo, les onglets PHOTO et VIDEO s'affichent aussi.
- 2 Numéro de piste actuel / Quantité totale de pistes
- 3 Temps écoulé
- 4 Etat de la reproduction (Reproduire ►, Pause ■■, ►►X4, ►►X8, ◀◀X4, ◀◀X8)
- 5 Mode actuel
(Répéter, Intro scan, Lecture aléatoire)
- 6 Nom de la piste précédente
- 7 Information d'album en TEXTE-CD
- 8 Nom de la piste actuelle
- 9 Information d'artiste et de titre en TEXTE-CD
- 10 Nom de la piste suivante
- 11 Passer à un autre fichier
Si vous appuyez sur la touche **BAND**, vous pouvez changer à un autre mode.
(MUSIQUE→PHOTO →VIDEO→MUSIQUE...)
S'il n'y a qu'un type de fichier, « BAND » ne s'affiche pas.
- 12 Nom du fichier précédent **MP3 WMA**
- 13 Nom du dossier actuel **MP3 WMA**
- 14 Nom du fichier actuel **MP3 WMA**
- 15 Information ID3 TAG **MP3 WMA**
- 16 Nom du fichier suivant **MP3 WMA**

Pause

- 1 Appuyez sur la touche ► ■■ (■■ sur la télécommande) pendant la reproduction.
- 2 Pour retourner à la reproduction, appuyez sur ► ■■ (PLAY(►) ou ■■ Pour retourner à la reproduction, appuyez sur

Passer à la piste/fichier suivante ou précédente

Pendant la reproduction, appuyez sur les touches < ou > (◀◀ ou ►► sur la télécommande) pour passer à la piste/fichier suivante ou pour retourner au début de la piste/fichier actuelle. Appuyez sur la touche < (◀◀ sur la télécommande) pendant 4 secondes de temps de reproduction pour passer à la piste/fichier précédente.

Recherche

Appuyez et maintenez </> (◀◀/▶▶ sur la télécommande) pour sélectionner la vitesse de reproduction et lâchez au point désiré.

Recherche arrière : ◀◀X4 → ◀◀X8 → ▶, Recherche avant : ▶▶X4 → ▶▶X8 → ▶

Balayage de l'intro

Les 10 premières secondes de chaque piste/fichier (**SCAN**) ou chaque fichier du dossier actuellement sélectionné (■ **SCAN**) sur le disque, sont lus.

- 1 Appuyez sur **SCAN**.
 - ■ **SCAN** **MP3** **WMA** (ou **SCAN** **ACD**) apparaît dans la fenêtre d'affichage. Maintenez appuyée la touche **SCAN** pendant 2 secondes pendant la lecture.
 - **SCAN** apparaît dans la fenêtre d'affichage. **MP3** **WMA**
- 2 Appuyez de nouveau sur **SCAN**.
 - **SCAN** ou ■ **SCAN** disparaît de la fenêtre d'affichage et le scan d'introduction est annulé.

Répéter

Les pistes / fichiers (1 **RPT**) ou dossier (■ **RPT**) sélectionnés sur le disque sont lus à répétition.

- 1 Appuyez sur **RPT** pendant la lecture.
 - 1 **RPT** apparaît dans la fenêtre d'affichage. **ACD** **MP3** **WMA**
- 2 Maintenez appuyée **RPT** pendant 2 secondes pendant la lecture.
 - ■ **RPT** apparaît dans la fenêtre d'affichage. **MP3** **WMA**
- 3 Appuyez de nouveau sur **RPT**.
 - 1 **RPT** ou ■ **RPT** disparaît de la fenêtre d'affichage et le mode répétition s'annule.

Brouillage

Toutes les pistes ou fichiers (**SHF**) ou bien le dossier sélectionné (■ **SHF**) sur le disque sont joués en mode aléatoire.

- 1 Appuyez sur **SHF** pendant la lecture.
 - ■ **SHF** **MP3** **WMA** (ou **SHF** **ACD**) apparaît dans la fenêtre d'affichage. Maintenez appuyée la touche **SHF** pendant 2 secondes pendant la lecture.
 - **SHF** apparaît dans la fenêtre d'affichage. **MP3** **WMA**
- 2 Appuyez de nouveau sur **SHF**.
 - **SHF** ou ■ **SHF** disparaît de la fenêtre d'affichage et la lecture aléatoire s'annule.

✎ Remarque

Pendant la lecture aléatoire, si vous appuyez sur < (1◀◀ de la télécommande), vous n'irez pas à la piste précédente.

CD TEXT / ID3 TAG **ACD** **MP3** **WMA**

Lors de la reproduction d'un disque contenant des informations, les informations de types CD TEXT/ID3 TAG s'affichent. Dans le cadre de CD TEXT, l'information enregistrée se réfère au disque (titre du disque, chanteur et nom de la piste). Dans le cadre de ID3 TAG, l'information enregistrée se réfère à l'archive (titre de l'album, nom du chanteur, titre de la piste). Dans le cadre de WMA, l'information enregistrée se réfère à l'archive (titre de la piste, nom du chanteur).

S'il n'y a pas d'informations, "Informations non disponibles" apparaîtra à l'écran.

Pressez la touche **INFO** plusieurs fois durant la lecture de fichiers MP3/WMA/CD TEXT.

Pour passer d'un classeur à celui qui le précède ou le suit **MP3** **WMA**

(S'il n'y a pas de classeur ou un seul classeur)

Appuyer sur **▲**(▲ sur le contrôle à distance) pour passer aux 10 prochaines pistes, et appuyer sur **▼**(▼ du contrôle à distance) pour revenir sur les 10 pistes précédentes

✦ **Remarque**

La durée affichée lors de la lecture d'un fichier VBR peut varier, et il peut y avoir des différences avec la durée réelle (la durée de progression et VBR sont affichées en même temps lors de la lecture d'un fichier).

Menu **AFFICHAGE** **DVD** **VCD** **Movie**







Affichage à l'écran de l'information du disque

Vous pouvez afficher à l'écran diverses informations relatives au disque inséré.

1. Appuyez sur la touche **DISPLAY** pendant la reproduction.
Les éléments affichés varient en fonction du type de disques et du mode de lecture.
2. Vous pouvez sélectionner un élément en appuyant sur les touches **▲ / ▼** (▲/▼ sur la télécommande) et changer ou sélectionner le réglage en appuyant sur les touches **◀>** (◀/▶ sur la télécommande), **ENTER** ou les touches numériques 0-9.

✦ **Remarque**

- Si aucune touche n'est pressée pendant plusieurs secondes, l'affichage à l'écran disparaît.
- Il est possible que certains disques ne fournissent pas tous les éléments présents dans l'exemple montré ci-dessous.

 1 / 32	Titre (Plage) : Numéro du titre en cours (ou Plage) / nombre total de titres (ou pistes).
 1 / 61	Chapitre : Numéro du chapitre en cours / Nombre total de chapitres.
 0:00:20	Heure : Temps de lecture écoulé.
 1 ENG 3 / 2 CH	Audio: Langue ou canal audio sélectionné.
 OFF	Sous-titrage: Sous-titres sélectionnés.
 1 / 1	Angle: Angle de prise de vue sélectionné / nombre total d'angles de prise de vue.

Menu REGLAGE

Configuration initiale

En vous servant du menu Setup (configuration), vous pouvez réaliser de divers réglages à des items tels que l'image et le son. En outre, vous pouvez choisir une langue pour les sous-titres et le menu de configuration. Se reporter aux pages 20 à 24 pour avoir plus de détails sur les items du menu Setup.

- 1 Appuyez sur la touche **DVD SETUP** ou appuyez et maintenez enfoncée **DISC MENU/SETUP** sur la télécommande. Le menu REGLAGE apparaît.
- 2 Utilisez **▲/▼** (▲/▼ sur la télécommande) pour sélectionner l'option choisie et appuyez sur la touche **▶** (▶ sur la télécommande) pour passer au deuxième niveau. L'écran montre le réglage actuel pour l'élément sélectionné, ainsi que des réglages alternatifs.
- 3 Utilisez **▲/▼** (▲/▼ sur la télécommande) pour sélectionner la deuxième option désirée et ensuite appuyez sur la touche **▶** (▶ sur la télécommande) pour passer au troisième niveau.
- 4 Utilisez **▲/▼** (▲/▼ sur la télécommande) pour sélectionner le réglage désiré, ensuite appuyez sur **ENTER** pour confirmer votre sélection. Quelques éléments nécessitent de plus d'étapes au réglage.
- 5 Appuyez sur la touche **DVD SETUP (PLAY ▶)** ou **RETURN** sur la télécommande) pour quitter le menu REGLAGE. Ou appuyez et maintenez enfoncée **DISC MENU/SETUP** sur la télécommande.

✦ Remarque

Appuyez sur la touche **<** (< sur la télécommande) pour retourner au niveau antérieur.

LANGUAGE



Langage Menu

Choisissez une langue pour le menu de configuration et l'affichage sur écran.

Disque Audio / Sous-Titre Du Disque / Menu Du Disque

Choisissez la langue de votre préférence pour la piste audio (audio du disque), les sous-titres et le menu du disque.

Original : Il fait référence à la langue originale dans laquelle le disque a été enregistré.

Other – (Autre) : Pour sélectionner une langue différente, appuyez sur les touches numériques pour **ENTER** le numéro à quatre chiffres correspondant au code langue listé à la page 34. Si vous introduisez un code de langue incorrect, entrez le nombre de 4 chiffres et appuyez sur une touche numérique. Entrez correctement le nombre de 4 chiffres lorsque apparaît « - - - » sur l'écran.

AFFICHAGE

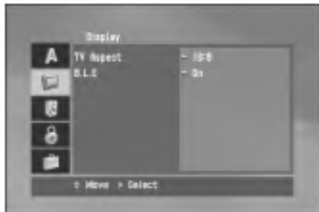

Aspect TV

16:9 :

Choisissez-le lorsque l'appareil est raccordé à un moniteur TV grand écran de 16:9 .

4:3 Letter Box –(Boîte à lettres):

Choisissez-le lorsque l'appareil est raccordé à un moniteur TV de taille standard 4:3. Montre une image large avec des bandes en haut et en bas de l'écran.

4:3 Panscan :

Choisissez-le lorsque l'appareil est raccordé à un moniteur TV de taille standard 4:3. Montre automatiquement l' image large sur la totalité de l'écran et coupe les bords excédants.

Remarque

Les formats d'image TV « 4:3 Panscan » et « 4:3 Letter box » sont équivalents pour le cas des fichiers DivX.

B.L.E (expansion du niveau de noir)

Il sert à sélectionner le niveau de noir des images lues. Réglez-le suivant vos préférences et les capacités du moniteur.

Marche : Echelle des gris élargie.

Arrêt : Echelle des gris standard.

REMARQUE

La fonction B.L.E ne marche qu'avec le système NTSC.

AUDIO

Chaque disque DVD comporte plusieurs options de sortie audio. Réglez les options audio du lecteur suivant le type de système audio que vous employez.



Dolby Digital / DTS / MPEG

Bitstream : Sélectionnez "Bitstream" si vous raccordez la prise de sortie numérique de l'autoradio DVD à un amplificateur ou à tout autre équipement ayant un décodeur Dolby Digital, DTS ou MPEG.

PCM (pour Dolby Digital / MPEG): Sélectionnez cette option si vous raccordez cette unité à un amplificateur stéréo numérique à deux canaux. Les DVD codés sous Dolby Digital ou MPEG seront automatiquement sous-mixés vers l'audio PCM à deux canaux.

Arret (pour DTS): Si vous sélectionnez "Arret", le signal DTS ne sortira pas par la prise de sortie numérique (DIGITAL OUT).

Commande de plage dynamique (DRC)

En format DVD*, la technologie audio numérique vous permet d'écouter les plages sonores d'un programme de la manière la plus réaliste et précise possible. Cependant, il se peut que vous souhaitiez utiliser la fonction de compression dynamique de la sortie audio (laquelle équilibre le volume entre les sons les plus élevés et les plus faibles).

Ainsi, vous pouvez regarder un film en maintenant le volume sonore à un niveau relativement bas sans nuire à la netteté du son. Pour activer cette fonction, réglez DRC sur ON [activé].

*1: Dolby Digital uniquement

BLOQUE (CONTRÔLE DES PARENTS)

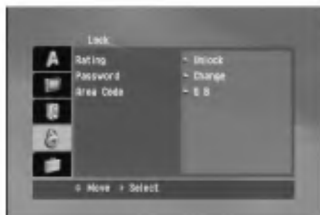

Classement

Certains films contiennent des scènes qui ne conviennent pas aux enfants. Plusieurs de ces disques contiennent de l'information pour le contrôle parental applicable au disque tout entier ou à certaines scènes dans le disque. Les films et les scènes sont classés de 1 à 8, en fonction du pays. Certains disques offrent des scènes plus convenables comme alternative.

La fonction contrôle parental vous permet de bloquer l'accès aux scènes au-dessous de la classification que vous avez établie, empêchant ainsi les enfants de regarder le matériel qui vous semble non convenable.

- 1 Sélectionnez « Classement » au menu Verrouillage et ensuite appuyez sur > (► sur la télécommande).
- 2 Pour avoir accès à Classement, Mot de passe et aux paramètres de Code de zone, vous devez entrer le code de sécurité de 4 chiffres que vous avez créé. Si vous n'avez pas introduit encore un code de sécurité, vous en serez demandé.
Entrez un code de 4 chiffres et appuyez sur **ENTER**. Entrez-le à nouveau et appuyez sur **ENTER** pour vérifier.
Si vous faites une erreur avant d'appuyer sur **ENTER**, appuyez sur la touche < (◀ sur la télécommande).
- 3 Sélectionnez un rating de 1 à 8 en utilisant les touches ▲/▼ (▲/▼ sur la télécommande).
Classement 1-8
Le niveau un (1) a le plus grand nombre de restrictions et le niveau huit (8) est le moins sévère.
Debloque
Si vous choisissez debloque, le contrôle des parents n'est pas activé et le disque peut être lu en entier.
4. Appuyez sur **ENTER** pour confirmer vos paramètres de classement.

REMARQUE

Si vous sélectionnez une classification pour le lecteur, toutes les scènes du disque ayant la même classification ou une classification inférieure seront lues. Les scènes ayant une classification supérieure ne seront pas lues, à moins qu'une scène alternative ne soit disponible sur le disque. La scène alternative doit avoir la même classification ou une classification inférieure à celle établie pour le lecteur. S'il n'y a aucune scène alternative convenable, la lecture s'arrête. Vous devez alors saisir le code d'accès à 4 chiffres ou modifier le niveau de la classification pour permettre la lecture de ce disque.

Mot De Passe (Code de Sécurité)

Vous pouvez indiquer ou modifier votre mot de passe.

1. Sélectionnez Mot de passe sur le menu Verrouillage et appuyez sur la touche > (► sur la télécommande).
2. **Pour créer un nouveau mot de passe :**
Appuyez sur **ENTER** lorsque l'option « Nouveau » sera soulignée. Entrez un nouveau mot de passe au moyen des touches numériques et appuyez sur **ENTER**. Entrez le mot de passe à nouveau pour vérifier.
Pour changer le mot de passe :
Appuyez sur **ENTER** lorsque l'option « Changer » sera soulignée. Entrez le mot de passe actuel au moyen des touches numériques et appuyez sur **ENTER**. Entrez le nouveau mot de passe au moyen des touches numériques et appuyez sur **ENTER**. Entrez le mot de passe à nouveau pour vérifier.

Si vous oubliez votre mot de passe

Si vous oubliez votre mot de passe, vous pouvez le remettre à zéro de la façon suivante.

1. Appuyez sur la touche **DVD/SETUP** (sur la télécommande, appuyez et maintenez **DISC MENU/SETUP** enfoncée) pour afficher le menu Réglage.
2. Entrez le nombre de 6 chiffres « 210499 » et le mot de passe aura été remis à zéro.
3. Entrez un nouveau code comme il est décrit ci-dessus.

Code de zone

Entrez le code de la zone correspondant aux standards utilisés pour classer le disque DVD, en accord à la liste de codes de zone sur la page 34.

1. Sélectionnez « Code de zone » sur le menu Verrouillage et ensuite appuyez sur la touche > (► sur la télécommande).
2. Suivez l'étape deux décrite à la page 23 (Classement).
3. Sélectionnez le premier caractère en utilisant les touches ▲/▼ (▲/▼ Sélectionnez le premier caractère en utilisant les touches
4. Appuyez sur **ENTER** pour sélectionner le deuxième caractère en utilisant ▲/▼ (▲/▼ sur la télécommande).
5. Appuyez sur **ENTER** pour confirmer votre sélection de code de zone.

AUTRES

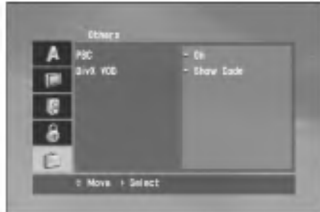

PBC

Set Playback Control (PBC) to On or Off.

On: Video CDs with PBC are played according to the PBC.

Off: Video CDs with PBC are played in the same way as Audio CDs.

DivX VOD

Nous vous fournissons le code d'enregistrement du DivX® VOD (Video On Demand) qui vous permet de louer ou d'acheter des vidéos via le service DivX® VOD. Pour de plus amples informations, visitez www.divx.com/vod.

1. Sélectionnez l'option "DivX VOD" puis appuyez sur > (▶ sur la télécommande).
2. Appuyez sur **ENTER** pendant que "Show Code" est sélectionné. Le code d'enregistrement apparaît.
Utilisez ce code d'enregistrement pour acheter ou louer des vidéos grâce au service DivX® VOD sur www.divx.com/vod. Suivez les instructions puis téléchargez la vidéo sur un disque lisible par cet appareil.
3. Appuyez sur **ENTER** pour sortir.

✦ **Remarque**

Toutes les vidéos téléchargées à partir du système DivX® VOD ne peuvent être lues que sur cet appareil. (Page 35)

Fonctionnement DVD/VCD

Wiedergabe einer DVD oder einer Video-CD

Legen Sie eine Disc ein.

Im Anzeigefenster wird "Reading" eingeblendet und die Wiedergabe beginnt automatisch.

Falls die Wiedergabe nicht startet, drücken Sie auf ▶ || (PLAY▶) sur la télécommande).

In manchen Fällen wird hier das Disc-Menü angezeigt.

TIPP

- **Rechargement automatique**
Si vous n'appuyez sur aucun bouton suite à l'éjection d'un disque, ce disque sera automatiquement chargé dans 10 secondes environ
- **Si une fenêtre menu s'affiche**
La fenêtre menu peut d'abord être affichée après avoir inséré un DVD ou un CD vidéo 2.0 comportant un menu.

DVD

Utilisez les touches ▲/▼/◀/▶ (▲/▼/◀/▶ sur la télécommande) pour sélectionner le titre/chapitre que vous voulez voir, et ensuite appuyez sur **ENTER** pour démarrer la reproduction.

Appuyez sur **DISC MENU** (**DISC MENU/SETUP** sur la télécommande) pour retourner à l'écran menu.

VCD

Utilisez les boutons numérotés pour sélectionner la piste que vous voulez regarder. Appuyez sur **DISC MENU/SET UP** ou **RETURN** pour revenir à la fenêtre menu. Les réglages du menu ainsi que les procédures d'utilisation peuvent varier. Suivez les instructions dans chaque fenêtre menu. Vous pouvez également configurer la CML sur la position Marche en bas de la configuration. Voir page 24.

✦ REMARQUES

- Si le contrôle parental est activé et que le disque inséré ne se trouve pas dans les limites de classification établies, vous devrez saisir le code d'accès. (Voir "BLOQUE" à la page 22-23.)
- Les DVD peuvent avoir un code de région. Votre syntoniseur ne reproduit pas les disques ayant un code de région différent de celui du syntoniseur. Consultez l'étiquette principale sur le haut de l'unité.

Pré-arrêt

1. Appuyez sur **STOP (■)** sur la télécommande au cours de la lecture. Le message "■■■" apparaîtra sur l'écran d'affichage.
2. Pour reprendre la lecture, appuyez sur **▶ ■■ (PLAY▶)** sur la télécommande) alors que l'unité est en mode pré-arrêt et l'unité reprendra la lecture à partir du point d'arrêt.

Arrêt

1. Appuyez sur **STOP (■)** alors que l'unité est en mode pré-arrêt.
2. Pour reprendre la lecture, appuyez sur **▶ ■■ (PLAY▶)** sur la télécommande), et l'unité reprendra la lecture à partir du début du disque.

Pause

1. Appuyez sur **▶ ■■ (■)** sur la télécommande) au cours de la lecture.
2. Pour revenir à la lecture, appuyez sur **▶ ■■ (PLAY▶)** sur la télécommande).

Arrêt sur image et lecture image par image

1. Appuyez sur **▶ ■■ (■)** sur la télécommande) au cours de la lecture. L'unité passera alors au mode PAUSE.
2. Vous pouvez faire avancer l'image en mode image par image en appuyant à plusieurs reprises sur **■** dans la télécommande.
3. Pour revenir à la lecture, appuyez sur **▶ ■■ (PLAY▶)** sur la télécommande).

Ralenti

1. Appuyez sur **▶ ■■ (■)** sur la télécommande) u cours de la lecture. L'unité passera alors au mode PAUSE.
2. Utilisez le bouton **SCAN/SLOW ◀◀/▶▶** pour sélectionner la vitesse requise : **◀◀ 1/16**, **◀◀ 1/8**, **◀◀ 1/4**, ou **◀◀ 1/2** (retour), ou **▶▶ 1/16**, **▶▶ 1/8**, **▶▶ 1/4**, ou **▶▶ 1/2** (avance). Avec un CD vidéo, la vitesse au ralenti change : **▶▶ 1/16**, **▶▶ 1/8**, **▶▶ 1/4** ou **▶▶ 1/2** (avance).
3. Pour quitter le mode ralenti, appuyez sur **▶ ■■ (PLAY▶)** sur la télécommande).

✦ Remarque

La lecture au ralenti en retour n'est pas possible sur des CD vidéo.

Déplacement vers un autre TITLE DVD

Si le disque a plus d'un titre, vous pouvez vous déplacer vers un autre titre comme suit :

1. Appuyez sur **DISPLAY** et ensuite sur **▲/▼ (▲/▼)** sur la télécommande).
2. Appuyez sur le bouton numéroté approprié (0-9) pour sélectionner un numéro de titre.

Déplacement vers un autre CHAPITRE/PISTE

Si le disque a plus d'un chapitre ou plus d'une piste, vous pouvez choisir un autre chapitre ou une autre piste comme suit:

- Appuyez brièvement sur </> (I◀◀/▶▶I sur la télécommande) au cours de la lecture pour sélectionner le chapitre/piste suivants ou pour revenir au début du chapitre/piste actuels.
- Appuyez brièvement sur < (I◀◀ sur la télécommande) pour revenir au chapitre/piste précédents.
- Pour aller directement à un chapitre donné au cours de la lecture du DVD, appuyez sur **DISPLAY** et sur **A/V** (▲/▼ sur la télécommande) pour sélectionner l'icône du chapitre/de la piste. Ensuite, saisissez le numéro de chapitre/piste ou utilisez les boutons </> (I◀◀/▶▶I sur la télécommande).

✦ **Remarque**

- Pour des numéros à deux chiffres, appuyez sur les boutons numérotés (0-9) dans une succession rapide.
- Sur un CD vidéo avec PBC, vous devez régler PBC à Eteint sur le menu Réglage

Recherche

1. Appuyez brièvement sur **SCAN/SLOW** ◀◀/▶▶ dans la télécommande au cours de la lecture.
L'unité passera alors au mode RECHERCHE.
2. Appuyez à plusieurs reprises sur **SCAN/SLOW** ◀◀/▶▶ pour sélectionner la vitesse requise : ◀◀X2, ◀◀X4, ◀◀X8, ◀◀X16, ◀◀X32, ◀◀X100 (en retour) ou ▶▶X2, ▶▶X4, ▶▶X8, ▶▶X16, ▶▶X32, ▶▶X100 (en avance).
Avec un CD vidéo, la vitesse de recherche change: ◀◀X2, ◀◀X4, ◀◀X8, (en retour) ou ▶▶X2, ▶▶X4, ▶▶X8, (en avance).
3. Pour revenir à la lecture, appuyez sur ▶ II (PLAY(▶) sur la télécommande).

Répétition

Disques DVD vidéo – Répéter Désactivé (Off)/Chapitre/Titre

1. Pour répéter le chapitre actuellement en cours de lecture, appuyez sur **RPT (REPEAT** sur la télécommande).
L'icône Répéter « Chapitre » apparaît sur l'écran TV.
2. Pour répéter le titre qui est actuellement reproduit, appuyez à nouveau sur **RPT (REPEAT** sur la télécommande). L'icône Répéter « Titre » apparaît sur l'écran TV.
3. Pour quitter le mode Répétition, appuyez encore une fois sur **RPT (REPEAT** sur la télécommande).
L'icône de répétition "désactivée (Off)" s'affichera sur l'écran du téléviseur.

Video CDs - Repeat All/Piste

1. Pour répéter la piste actuellement en cours de lecture, appuyez sur **RPT (REPEAT** sur la télécommande).
L'icône de la "Piste" répétée s'affichera sur l'écran du téléviseur.
2. Pour quitter le mode Répétition, appuyez encore une fois sur **RPT (REPEAT** sur la télécommande).
L'icône de répétition "All" s'affichera sur l'écran du téléviseur.

✦ **Remarque**

Pour un CD vidéo à CML (commande manuelle de lecture), vous devez régler la fonction CML sur la position Désactivé dans le menu Configuration pour utiliser la fonction Répétition. (Voir "PBC" à la page 24.)

Recherche par l'heure

La fonction Recherche par l'heure vous permet de démarrer la lecture à un moment quelconque choisi sur le disque.

1. Appuyez sur **DISPLAY** au cours de la lecture. L'affichage à l'écran apparaît sur l'écran du téléviseur.
La boîte Recherche par l'heure montrera le temps de lecture écoulé du disque actuel.
2. Appuyez sur **▲/▼** (▲/▼ sur la télécommande) dans les 10 secondes, pour sélectionner l'icône de recherche par l'heure dans l'affichage sur écran.
Le message ":-:--:" s'affichera sur la boîte de recherche par l'heure.
3. Dans les 10 secondes, utilisez les boutons numérotés pour introduire le temps de démarrage désiré. Introduisez les heures, minutes et secondes de gauche à droite dans la boîte.
4. Appuyez **ENTER** dans les 10 secondes pour confirmer le temps de démarrage.
La lecture démarrera à partir de l'heure sélectionnée sur le disque. Si vous introduisez une heure incorrecte, la lecture continuera à partir du point actuel.

✦ Remarque

Sur un CD vidéo avec PBC, vous devez régler PBC à Eteint sur le menu de réglage pour utiliser la fonction de recherche temporelle. (Voir « PBC » à la page 24).

Vérifier les contenus des disques vidéo DVD : Menus

Les DVD peuvent offrir des menus qui vous donnent accès à des paramètres particuliers. Pour utiliser le menu du disque, appuyez sur **DISC MENU** (**DISC MENU/SET UP** sur la télécommande). Ou bien utilisez les touches **▲/▼/◀/▶** (▲/▼/◀/▶ sur la télécommande) pour souligner votre sélection, et ensuite appuyez sur **ENTER**.

Menu du disque **DVD**

1. Appuyez sur **DISC MENU** (**DISC MENU/SET UP** sur la télécommande).
Le menu du disque s'affiche.
2. Pour effacer le menu du disque, appuyez à nouveau sur **DISC MENU** (**DISC MENU/SET UP** sur la télécommande).

Prise de caméra **DVD**

Si le disque contient des scènes enregistrées dans diverses prises de caméra, vous pouvez choisir une prise de caméra différente au cours de la lecture.

Appuyez à plusieurs reprises sur **ANGLE** dans la télécommande, au cours de la lecture, pour sélectionner la prise de caméra désirée.

Changement de la langue audio **DVD**

Appuyez à plusieurs reprises sur **AUDIO** au cours de la lecture pour écouter une langue audio ou une piste audio différentes.

Changement du canal audio **VCD**

Appuyez maintes fois sur la touche **AUDIO** pendant la reproduction pour entendre un canal audio différent (Stéréo, Gauche ou Droit).

Sous-titres **DVD**

Appuyez à plusieurs reprises sur **SUBTITLE** au cours de la lecture pour voir les différentes langues des sous-titres.

✦ Remarque

Si  s'affiche, c'est que la fonction n'est pas disponible sur ce disque.

ZOOM

La fonction Zoom vous permet de faire un agrandissement de l'image vidéo

Appuyez plusieurs fois sur la touche **ZOOM** de la télécommande durant la lecture ou en mode pause - DVD : 100% → 400% → 1600% → 100%..., Vidéo CD : 100% → 400% → 100%...

Vous pouvez vous déplacer dans l'image agrandie à l'aide des touches ◀/▶/▲/▼

✦ Remarque

Il est possible que la fonction zoom ne marche pas avec tous les disques.

Fonctionnement Photo

La compatibilité du disque JPEG/TIFF avec ce lecteur est ainsi limitée:

- En fonction de la taille et du nombre de fichiers JPEG/TIFF, cette unité peut prendre du temps pour lire le contenu des disques. Si vous ne voyez pas rien à l'écran OSD au bout de plusieurs minutes, alors certains des fichiers sont vraisemblablement trop gros – réduisez la résolution des fichiers JPEG/TIFF à moins de 2Mpix (2760x2048 pixels) et graver un nouveau disque.
- Le nombre de fichiers et de dossiers sur le disque devra être inférieur à 3000.
- Quelques disques peuvent être incompatibles vu la différence de format d'enregistrement ou leurs caractéristiques.
- Vérifiez que tous les fichiers sélectionnés ont les extensions « .jpg » ou « .tiff » lors de les copier au disque.
- Si les fichiers ont des extensions ".jpe" ou ".jpeg", prière de les enregistrer comme des fichiers ".jpg".
- L'unité ne pourra pas lire les noms de fichiers sans les extensions « .jpg » ou « .tiff », même si les fichiers sont affichés comme des fichiers d'image JPEG ou TIFF dans Windows Explorer.
- Il est possible que certains fichiers JPEG/TIFF ne soient pas lus à cause d'une différence dans le format de codage ou de leurs mauvaises conditions.

Voir un fichier photo

Cette unité peut reproduire des disques avec fichiers à format JPEG ou TIFF.

Introduisez un disque dans l'unité et « READING » apparaîtra sur la fenêtre d'affichage ; ensuite la présentation commencera automatiquement.

CONSEILS

Pour un CD avec des fichiers MP3/WMA, JPEG et vidéo, vous pouvez alterner les menus MUSIQUE, PHOTO et FILM. Appuyez sur la touche **BAND** et les mots MUSIQUE, PHOTO et FILM sur le haut du menu seront soulignés. Sélectionnez « PHOTO » et ensuite appuyez sur PLAY (▶) sur la télécommande) pour reproduire le fichier JPEG.

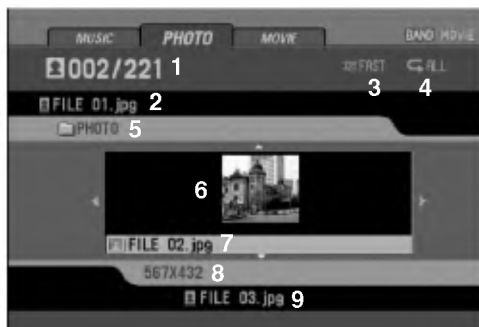

1. Numéro du fichier actuel / Quantité totale de fichiers
2. Fichier antérieur
3. Temps d'intervalle dans la présentation (Lent, Normal, Rapide, aucun)
4. Mode Répéter
5. Nom du dossier actuel
6. Image miniature
7. Nom du fichier actuel
8. Résolution
9. Nom du fichier suivant

Passer à un autre dossier

Appuyez sur les touches **▲/▼** (▲/▼ sur la télécommande) pour sélectionner le fichier antérieur ou suivant dans le dossier sélectionné..

Passer à un autre fichier

Passer à un autre fichier **</>** (◀/▶ sur la télécommande) pour sélectionner le fichier antérieur ou suivant dans le dossier sélectionné.

Temps d'intervalle de la présentation

Temps d'intervalle de la présentation **◀◀/▶▶** sur la télécommande) pour sélectionner l'option que vous voulez utiliser. L'intervalle pour la présentation est affiché :

It shows the slide show interval time: RAPIDE → AUCUN → LENT → NORMAL → RAPIDE... (RAPIDE : 3sec, NORMAL : 8sec, LENT : 13sec)

Répéter

Appuyez sur la touche **RPT** (**REPEAT** sur la télécommande) pour sélectionner l'option que vous voulez utiliser.

Il y a deux modes de répétition : TOUT ou DOSSIER.

- TOUT : Répète la reproduction du disque.
- DOSSIER : Répète la reproduction du dossier.

Voir des présentations

Sur un CD avec fichiers MP3/WMA, JPEG et vidéo, vous pouvez alterner les menus MUSIQUE, PHOTO et FILM. Appuyez sur la touche **BAND** et les mots MUSIQUE, PHOTO et FILM sur le haut du menu seront soulignés. Sélectionnez « PHOTO » et ensuite appuyez sur **▶ II** (PLAY▶) ou **ENTER** sur la télécommande) pour reproduire le fichier photo. Pour retourner au menu Photo, appuyez sur la touche DISC MENU (STOP ■) sur la télécommande.

✧ Remarque

Appuyez sur DISPLAY pour faire apparaître ou disparaître la BARRE D'AIDE pendant le visionnement de la présentation.

Voir longtemps une image

1. Voir longtemps une image **▶ II** (II sur la télécommande) pendant la présentation. Le syntoniseur passera au mode pause.
2. Pour retourner à la présentation, appuyez sur **▶ II** (PLAY▶) sur la télécommande).

Zoom

Pendant que vous regardez des images, appuyez sur **ZOOM** pour élargir l'image vidéo (3 étapes). Vous pouvez vous déplacer par l'image agrandie au moyen des touches **▲/▼/◀/▶** (▲/▼/▶ sur la télécommande).

Pour annuler le mode zoom, appuyez sur la touche PLAY▶) de la télécommande.

✧ Remarque

Il est possible que la fonction zoom ne marche pas si la taille du fichier est petite.

Faire tourner l'image

Pendant que vous regardez des images, appuyez sur les touches **▲/▼** (▲/▼ sur la télécommande) pour faire tourner l'image actuelle en sens horaire ou anti-horaire.

Fonctionnement vidéo

DivX disc compatibility with this player is limited as follows:

- La taille de résolution disponible du fichier DivX doit être au-dessous de 720x576 (L x H) pixels.
- Le nom du fichier des sous-titres du DivX peut comporter jusqu'à 25 caractères.
- Si la fréquence d'images est au-dessus de 30 par seconde, cette unité pourrait ne pas marcher normalement.
- Si les structures vidéo et audio du fichier enregistré ne sont pas entrelacées, il n'y aura aucune sortie vidéo ni même audio.

- Formats lisibles pour les sous-titres : SubRip(*.srt), SAMI(*.smi), SubStation Alpha(*.ssa), MicroDVD(*.sub), SubViewer, 2.0(*.sub), TMLayer(*.txt), DVD Subtitle System(*.txt), Advanced Substation Alphah(*.ass)
- Format codec lisible : DivX3.x, DivX4.x, DivX5.x (*.avi, *.divx, *.div), MP4S (*.asf), Xvid (*.avi, *.xvid)
- Formats audio pris en charge : "Dolby Digital", "MP3"
- Fréquence d'échantillonnage: 48 kHz (Dolby Digital (AC-3)), entre 8 et 48 kHz (MP3)
- Débit binaire: 64-640 kbps (Dolby Digital (AC-3)), entre 8 et 320 kbps (MP3)

Reproduire un fichier vidéo

Cette unité peut reproduire des disques avec des fichiers vidéo.

Introduisez un disque dans l'unité et « READING » apparaîtra sur la fenêtre d'affichage ; ensuite la reproduction commencera automatiquement.

CONSEILS

Sur un CD avec fichiers MP3/WMA, JPEG et vidéo, vous pouvez alterner les menus MUSIQUE, PHOTO et VIDEO. Appuyez sur la touche **BAND** et les mots MUSIQUE, PHOTO et VIDEO sur le haut du menu seront soulignés. Sélectionnez « MOVIE » et ensuite appuyez sur PLAY (▶ sur la télécommande) pour reproduire le fichier vidéo.

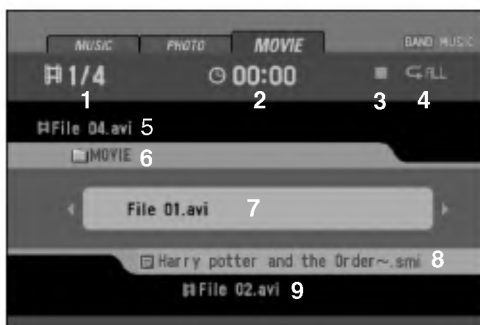

1. Numéro du fichier actuel / Quantité totale de fichiers
2. Temps écoulé
3. Etat de la reproduction (Pré-arrêt ■■■, arrêt ■)
4. Mode Répéter
5. Nom du fichier antérieur
6. Nom du dossier actuel
7. Nom du fichier actuel
8. Nom du fichier des sous-titres
9. Nom du fichier suivant

Pré-arrêt

1. Appuyez sur **STOP (■)** sur la télécommande au cours de la lecture.
"■■■" apparaîtra sur la fenêtre d'affichage et le menu Vidéo apparaîtra sur l'écran.
2. Pour reprendre la lecture, appuyez sur ▶■■ (PLAY▶) sur la télécommande alors que l'unité est en mode pré-arrêt et l'unité reprendra la lecture à partir du point d'arrêt.

Arrêt

1. Appuyez sur **STOP (■)** dans le mode Pré-arrêt.
2. Pour retourner à la reproduction, si vous appuyez sur la touche ▶■■ (PLAY▶) sur la télécommande, la reproduction reprendra au début du fichier actuel.

Pause

1. Appuyez sur ▶■■ (■■ sur la télécommande) au cours de la lecture.
2. Pour revenir à la lecture, appuyez sur ▶■■ (PLAY▶) sur la télécommande).

Èt sur image et lecture image par image

1. Appuyez sur ► **II** (**II** sur la télécommande) au cours de la lecture.
L'unité passera alors au mode PAUSE.
2. Vous pouvez faire avancer l'image en mode image par image en appuyant à plusieurs reprises sur **II** dans la télécommande.
3. Pour revenir à la lecture, appuyez sur ► **II** (PLAY(►) sur la télécommande).

Ralenti

1. Press ► **II** (**II** sur la télécommande) during playback.
The unit will now go into the PAUSE mode.
2. Utilisez la touche ►► de la télécommande pour sélectionner la vitesse : ►► 1/16, ►► 1/8, ►► 1/4, or ►► 1/2 (avant).
3. Pour quitter le mode ralenti, appuyez sur ► **II** (PLAY(►) sur la télécommande).

✦ Remarque

La reproduction lente inverse n'est pas possible avec les fichiers vidéo.

Recherche

1. Appuyez brièvement sur **SCAN/SLOW** ◀◀/▶▶ dans la télécommande au cours de la lecture.
L'unité passera alors au mode RECHERCHE.
2. Appuyez maintes fois sur les touches ◀◀/▶▶ de la télécommande pour sélectionner la vitesse :
◀◀X2, ◀◀X4, ◀◀X16, ◀◀X32 (arrière) ou ▶▶X2, ▶▶X4, ▶▶X16, ▶▶X32 (arrière).
3. Pour revenir à la lecture, appuyez sur ► **II** (PLAY(►) sur la télécommande).

Sauter

- Appuyez sur les touches </> (I◀◀/▶▶I sur la télécommande) pendant la reproduction pour passer au suivant chapitre/piste ou pour retourner au début du chapitre/piste actuel.
- Appuyez sur la touche < (I◀◀ sur la télécommande) pendant quatre secondes de temps de reproduction pour retourner au chapitre/piste antérieur.
- Pour passer directement à un fichier sur le menu vidéo, appuyez sur la touche **SEARCH** et ensuite sur le numéro désiré au moyen des touches numériques (0-9).

Répéter

Tous les fichiers ou le dossier du disque sont reproduits à plusieurs reprises.

L'option pré-réglée est « Tous ».

- Pour répéter tous les fichiers du disque, appuyez à nouveau sur la touche **RPT (REPEAT)** sur la télécommande) pendant la reproduction..
L'icône « Tous » apparaît sur l'écran TV.
- Pour répéter le fichier actuel, appuyez à nouveau sur la touche **RPT (REPEAT)** sur la télécommande) pendant la reproduction.
L'icône « Fichier » apparaît sur l'écran TV.

Recherche par l'heure

La fonction Recherche temporelle vous permet de démarrer la reproduction du fichier à un instant désiré.

1. Appuyez sur **DISPLAY** au cours de la lecture. L'affichage à l'écran apparaît sur l'écran du téléviseur.
La boîte Recherche par l'heure montrera le temps de lecture écoulé du disque actuel.
2. Appuyez sur **▲/▼** (▲/▼ sur la télécommande) dans les 10 secondes, pour sélectionner l'icône de recherche par l'heure dans l'affichage sur écran.
Le message ":-:--:" s'affichera sur la boîte de recherche par l'heure.
3. Dans les 10 secondes, utilisez les boutons numérotés pour introduire le temps de démarrage désiré. Introduisez les heures, minutes et secondes de gauche à droite dans la boîte.
4. Appuyez **ENTER** dans les 10 secondes pour confirmer le temps de démarrage.
La reproduction commence à l'instant sélectionné du fichier. Si vous entrez un instant non valable, la reproduction continue à partir de l'instant actuel.

Changement de la langue audio

Appuyez à plusieurs reprises sur **AUDIO** au cours de la lecture pour écouter une langue audio ou une piste audio différentes.

Sous-titres

Appuyez à plusieurs reprises sur **SUBTITLE** au cours de la lecture pour voir les différentes langues des sous-titres..

✦ *Remarque*

L'icône  apparaît des fois, indiquant que cette fonction n'est pas disponible pour le fichier.

Remarque sur l'affichage des sous-titres DivX

Si les sous-titres ne s'affichent pas correctement pendant la reproduction, appuyez et maintenez enfoncée la touche **SUBTITLE** pendant 3 secondes environ, et ensuite appuyez la touche **SUBTITLE** et maintenez-la enfoncée pour sélectionner un autre code de langue jusqu'à l'affichage correct des sous-titres.

✦ *Remarque*

Si le menu de réglage des sous-titres n'a pas la langue de sous-titres DivX que vous allez reproduire, il est possible que la langue des sous-titres ne s'affiche pas correctement.

Fonctionnement AUX

Reproduire un dispositif auxiliaire

1. Connectez le connecteur **ENTREE AUX** de cette unité au connecteur **LIGNE DE SORTIE** du dispositif auxiliaire au moyen du câble qui correspond.

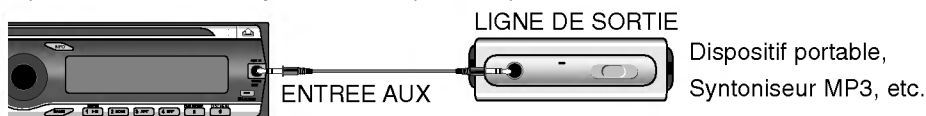

2. Appuyez sur la touche **SOURCE (SRC)** sur la télécommande jusqu'à l'apparition de « ENTREE AUX » sur la fenêtre d'affichage.
3. Allumez le dispositif auxiliaire connecté et reproduisez la source.
4. Réglez le volume.

Dépannage

Sy : Symptôme , **Ca** : Cause, **Co** : Correction

Sy **L'unité ne s'allume pas. L'unité ne marche pas.**

Ca Les câbles et le connecteur ne sont pas correctement connectés.

Co Confirmez encore une fois que toutes les connexions sont correctes.

Ca Le fusible a sauté.

Co Corrigez les causes pour lesquelles le fusible a sauté, puis remplacez le fusible. Assurez-vous d'installer le fusible correct avec la même valeur nominale.

Ca Le bruit et d'autres facteurs provoquent le dysfonctionnement du microprocesseur incorporé.

Co Éteignez puis rallumez l'unité.

Sy **L'unité ne marche pas correctement même si vous appuyez sur les boutons appropriés dans la télécommande.**

Ca La pile a peu de charge.

Co Insérez une pile neuve.

Ca Certaines opérations sont interdites avec certains disques.

Co Utilisez un autre disque pour vérification.

Sy **La lecture est impossible.**

Ca Le disque est sale.

Co Nettoyez le disque.

Ca Le type de disque inséré ne peut pas être lu par cette unité.

Co Vérifiez quel type de disque est celui-là.

Sy **Aucun son n'est entendu./ Le niveau du volume n'augmente pas.**

Ca Les câbles ne sont pas correctement reliés.

Co Reliez correctement les câbles.

Sy **Il n'y a pas d'image.**

Ca Le frein à main n'est pas connecté.

Co Reliez le câble du frein à main et activez le frein à main.

Sy **L'icône  est affichée et l'opération n'est pas possible.**

Ca Cette opération est interdite pour ce disque.

Co Cette opération n'est pas possible.

Ca Cette opération n'est pas compatible avec la structure du disque.

Co Cette opération n'est pas possible.

Sy **L'image s'arrête (momentanément) et l'unité ne peut pas être utilisée.**

Ca La lecture des données est devenue impossible au cours de la lecture.

Co Après avoir appuyé une fois sur  démarrez la lecture encore une fois.

Sy **Il n'y a pas de son.**

Ca Le niveau du volume est bas.

Co Réglez le volume.

Sy **Il y a des sauts audio et vidéo.**

Ca Cette unité n'est pas fermement attachée.

Co Attachez fermement cette unité.

Sy **L'image est étirée, le format n'est pas correct.**

Ca La configuration du format ne correspond pas à l'affichage.

Co Sélectionnez la configuration approprié pour votre afficheur.

Liste des Codes de langue

Entrez le numéro de code approprié pour les réglages initiaux « Disque audio », « Sous-titres disque » et/ou « Menu Disque » (Voir à la page 20).

Langue	Code	Langue	Code	Langue	Code	Langue	Code
Abkhazian	6566	Fiji	7074	Lingala	7678	Singhalese	8373
Afar	6565	Finnish	7073	Lithuanian	7684	Slovak	8375
Afrikaans	6570	French	7082	Macedonian	7775	Slovenian	8376
Albanian	8381	Frisian	7089	Malagasy	7771	Somali	8379
Ameharic	6577	Galician	7176	Malay	7783	Spanish	6983
Arabic	6582	Georgian	7565	Malayalam	7776	Sudanese	8385
Armenian	7289	German	6869	Maltese	7784	Swahili	8387
Assamese	6583	Greek	6976	Maori	7773	Swedish	8386
Aymara	6588	Greenlandic	7576	Marathi	7782	Tagalog	8476
Azerbaijani	6590	Guarani	7178	Moldavian	7779	Tajik	8471
Bashkir	6665	Gujarati	7185	Mongolian	7778	Tamil	8465
Basque	6985	Hausa	7265	Nauru	7865	Tatar	8484
Bengali; Bangla	6678	Hebrew	7387	Nepali	7869	Telugu	8469
Bhutani	6890	Hindi	7273	Norwegian	7879	Thai	8472
Bihari	6672	Hungarian	7285	Oriya	7982	Tibetan	6679
Breton	6682	Icelandic	7383	Panjabi	8065	Tigrinya	8473
Bulgarian	6671	Indonesian	7378	Pashto, Pushto	8083	Tonga	8479
Burmese	7789	Interlingua	7365	Persian	7065	Turkish	8482
Byelorussian	6669	Irish	7165	Polish	8076	Turkmen	8475
Cambodian	7577	Italian	7384	Portuguese	8084	Twi	8487
Catalan	6765	Japanese	7465	Quechua	8185	Ukrainian	8575
Chinese	9072	Javanese	7487	Rhaeto-Romance	8277	Urdu	8582
Corsican	6779	Kannada	7578	Rumanian	8279	Uzbek	8590
Croatian	7282	Kashmiri	7583	Russian	8285	Vietnamese	8673
Czech	6783	Kazakh	7575	Samoan	8377	Volapük	8679
Danish	6865	Kirghiz	7589	Sanskrit	8365	Welsh	6789
Dutch	7876	Korean	7579	Scots Gaelic	7168	Wolof	8779
English	6978	Kurdish	7585	Serbian	8382	Xhosa	8872
Esperanto	6979	Laotian	7679	Serbo-Croatian	8372	Yiddish	7473
Estonian	6984	Latin	7665	Shona	8378	Yoruba	8979
Faroese	7079	Latvian, Lettish	7686	Sindhi	8368	Zulu	9085

Liste des codes de zone

Entrez le numéro de code approprié pour le réglage initial « Code de zone » (Voir à la page 23).

Pays	Code	Pays	Code	Pays	Code	Pays	Code
Afghanistan	AF	Ethiopia	ET	Malaysia	MY	Saudi Arabia	SA
Argentina	AR	Fiji	FJ	Maldives	MV	Senegal	SN
Australia	AU	Finland	FI	Mexico	MX	Singapore	SG
Austria	AT	France	FR	Monaco	MC	Slovak Republic	SK
Belgium	BE	Germany	DE	Mongolia	MN	Slovenia	SI
Bhutan	BT	Great Britain	GB	Morocco	MA	South Africa	ZA
Bolivia	BO	Greece	GR	Nepal	NP	South Korea	KR
Brazil	BR	Greenland	GL	Netherlands	NL	Spain	ES
Cambodia ⁶	KH	Iles Heard et McDonald	HM	Netherlands Antilles	AN	Sri Lanka	LK
Canada	CA	Hong Kong	HK	New Zealand	NZ	Sweden	SE
Chile	CL	Hungary	HU	Nigeria	NG	Switzerland	CH
China	CN	India	IN	Norway	NO	Taiwan	TW
Colombia	CO	Indonesia	ID	Oman	OM	Thailand	TH
Congo	CG	Israel	IL	Pakistan	PK	Turkey	TR
Costa Rica	CR	Italy	IT	Panama	PA	Uganda	UG
Croatia	HR	Jamaica	JM	Paraguay	PY	Ukraine	UA
Czech Republic	CZ	Japan	JP	Philippines	PH	United States	US
Denmark	DK	Kenya	KE	Poland	PL	Uruguay	UY
Ecuador	EC	Kuwait	KW	Portugal	PT	Uzbekistan	UZ
Egypt	EG	Libya	LY	Romania	RO	Vietnam	VN
El Salvador	SV	Luxembourg	LU	Russian Federation	RU	Zimbabwe	ZW

Référence

Reproduction des contenus DivX® VOD

Il est possible que certains contenus DivX® VOD (vidéo sur la demande) ne soient reproductibles qu'une certaine quantité de fois.

Lorsque vous chargez un disque contenant ce type de contenus DivX® VOD, la quantité restante de reproductions est montrée sur l'écran et vous avez l'option de reproduire le disque (en utilisant une des reproductions restantes) ou d'arrêter. Si vous chargez un disque avec des contenus DivX® VOD expirés (par exemple, des contenus avec zéro reproductions restantes), l'expression « **Location terminée** » s'affiche.

- Si vos contenus DivX® VOD permettent une quantité illimitée de reproductions, vous pourrez charger le disque dans votre syntoniseur et reproduire les contenus les fois que vous voudrez, et il n'y aura pas de message affiché.
- Pour reproduire des contenus DivX® VOD sur cette unité, vous devez d'abord enregistrer l'unité chez votre fournisseur de contenus DivX® VOD. Pour la registration, consultez www.divx.com/vod.
- Les contenus DivX® VOD sont protégés par un système DRM (Digital Rights Management), qui restreint la reproduction des contenus à des dispositifs spécifiques et enregistrés.

MP3/WMA Disc compatibility with this unit is limited as follows:

1. Taux d'échantillonnage / 8 - 48kHz (MP3) 22.05 - 48kHz (WMA)
2. Débit binaire: entre 8 et 320kbps (VBR compris) (MP3) 32 -320kbps (WMA)
3. Le système de fichier des CD-R/CD-RW doit être compatible avec la norme « ISO 9660 ».
4. Si vous enregistrez des fichiers MP3/WMA avec un logiciel incapable de créer un système de fichier, comme par exemple « Direct-CD », vous ne pourrez pas reproduire les fichiers MP3/WMA. Nous vous recommandons d'utiliser « Easy-CD Creator » qui est capable de créer des systèmes de fichier à la norme ISO-9660
5. La quantité totale de fichiers ou de dossiers sur le disque doit être inférieure à 99 (CD Audio), à 3.000 (MP3/WMA) et à 251 (DOSSIER).

Veuillez noter aussi que les clients doivent avoir une permission pour télécharger des fichiers MP3 / WMA et de la musique à partir de l'Internet. Notre société n'a pas le droit d'accorder une telle permission. Cette permission doit toujours être obtenue auprès du propriétaire des droits d'auteur.

Spécifications

Général

Puissance de sortie	.50W x 4CH (Max.)
Alimentation	.DC 12V
Impédance des enceintes	.4 Ω
Système de mise à la terre	Négatif
Dimensions (L x H x P)	.178 x 50 x 197.2 mm (sans panneau avant)
Poids net	.1.7 kg

SECTION CD/DVD/VCD

Réponse fréquence	.20 Hz-20 kHz
Rapport signal/bruit	.85 dB
Distorsion	.0.07 %

RADIO SECTION

FM

Bande de fréquences	.87.5-108.0 MHz
Rapport signal/bruit	.53 dB
Distorsion	.0.7 % (60dBμ), 1.0% (100dBμ)
Sensibilité utilisable	.12 dBμV

MW (AM)

Bande de fréquences	.522-1620 kHz
Rapport signal/bruit	.45 dB
Distorsion	.1.0 % (74dBμ), 1.5% (100dBμ)
Sensibilité utilisable	.28 dBμV

SECTION AUX

Réponse fréquence	.20 Hz-20 kHz
Rapport signal/bruit	.80 dB
Distorsion	.0.07 %
SECTION AUXI (1kHz)	.1.2 V (35 KΩ)