



FRANÇAIS

MANUEL D'UTILISATION

Mon style, ma musique

Station d'accueil

Veuillez lire attentivement ce manuel avant d'utiliser votre appareil et conservez-le pour vous y référer ultérieurement.

ND8520



MFL67419390

<http://www.lg.com>

Informations relatives à la sécurité

1

Démarrage



AVERTISSEMENT
RISQUE D'ÉLECTROCUTION. NE PAS OUVRIR.



AVERTISSEMENT: AFIN DE RÉDUIRE LE RISQUE DE CHOC ÉLECTRIQUE, NE RETIREZ PAS LE BOÎTIER (NI L'ARRIÈRE). AUCUNE PIÈCE DE CET APPAREIL N'EST SUSCEPTIBLE D'ÊTRE RÉPARÉE PAR L'UTILISATEUR. CONFIEZ L'ENTRETIEN DE L'APPAREIL À DES PERSONNES QUALIFIÉES.



Un éclair à l'intérieur d'un triangle sert à avertir l'utilisateur de la présence d'une tension dangereuse non isolée dans le corps de l'appareil, qui peut être suffisamment élevée pour provoquer un risque d'électrocution.



Un point d'exclamation à l'intérieur d'un triangle sert à avertir l'utilisateur de la présence d'instructions d'utilisation et de maintenance (entretien) importantes dans la documentation qui accompagne l'appareil.

AVERTISSEMENT: POUR PRÉVENIR TOUT RISQUE D'INCENDIE OU D'ÉLECTROCUTION, N'EXPOSEZ PAS CET APPAREIL À LA PLUIE OU À L'HUMIDITÉ.

AVERTISSEMENT: N'installez pas cet appareil dans un espace confiné tel qu'une bibliothèque ou tout autre endroit similaire.

PRÉCAUTION concernant le cordon d'alimentation

Il est recommandé en général de raccorder chaque appareil à un circuit électrique dédié.

Autrement dit, une seule prise de courant doit être utilisée par un seul appareil. Aucune prise multiple ne doit y être branchée. Pour vous en assurer, reportez-vous à la page des caractéristiques techniques de ce manuel. Évitez de surcharger les prises secteur. Les prises secteurs surchargées, mal fixées ou abîmées, les rallonges, les cordons d'alimentation usés, abîmés ou fendus sont autant d'éléments dangereux. Tous présentent un risque d'électrocution ou d'incendie. Examinez régulièrement le cordon d'alimentation de votre appareil. Si son aspect révèle qu'il est abîmé ou détérioré, débranchez-le, arrêtez l'appareil et remplacez le cordon par un cordon identique fourni par un service après-vente agréé. Protégez le cordon d'alimentation contre l'usure physique ou mécanique. Évitez de le tordre, de l'entortiller, de le pincer, de le coincer dans une porte ou de marcher dessus. Soyez particulièrement attentif aux prises de courant, aux prises murales ainsi qu'au connecteur situé sur l'appareil. Pour déconnecter l'appareil du réseau électrique, retirez le cordon d'alimentation de la prise électrique. Lors de l'installation de l'appareil, assurez-vous que la fiche est facilement accessible.

Cet appareil est équipé d'une batterie ou d'un accumulateur transportable.

Comment retirer la batterie ou l'accumulateur de l'équipement en toute sécurité:

Lors de l'installation de l'appareil, assurez-vous que la prise soit facilement accessible. Pour éviter toute pollution de l'environnement et des risques éventuels sur la santé des êtres humains et des animaux, la batterie usagée doit être mise dans un conteneur approprié et déposée sur les points de collecte prévus à cet effet. Ne jetez pas les batteries avec les autres déchets. Il est recommandé d'utiliser des batteries et des accumulateurs locaux sans système de remboursement. La batterie ne doit pas être exposée à une chaleur excessive (lumière directe du soleil, flammes, etc).

AVERTISSEMENT : L'appareil ne doit pas être exposé à des projections d'eau ou à des éclaboussures, et aucun objet rempli de liquide, un vase par exemple, ne doit être posé sur l'appareil.

Mise au rebut des produits



- 1 Le pictogramme d'une poubelle barrée sur le produit indique que le produit est conforme à la Directive européenne 2002/96/CE.
- 2 Tous les déchets électriques et électroniques doivent être collectés séparément et transportés par les services de voirie municipaux vers des installations spécifiques de collecte des déchets, identifiées en conséquence par le gouvernement ou par les autorités locales.
- 3 Le traitement correct de votre vieil appareil contribue à protéger l'environnement et la santé des personnes.
- 4 Pour plus d'informations sur le traitement de votre appareil en fin de vie, merci de bien vouloir vous adresser à votre mairie, au service de la voirie ou au magasin où vous avez acheté le produit.

Élimination des batteries/accumulateurs usagés



- 1 Le pictogramme d'une poubelle barrée sur les piles ou batteries accompagnant votre produit indique qu'elles sont conformes à la Directive européenne 2006/66/EC.
- 2 Ce pictogramme peut être associé aux symboles chimiques du mercure (Hg), du cadmium (Cd) ou du plomb (Pb) si la batterie contient plus de 0,0005% de mercure, 0,002% de cadmium ou 0,004% de plomb.
- 3 Les batteries et accumulateurs doivent tous être mis au rebut en les séparant des déchets municipaux et dans les installations de collecte spécialement prévus à cet effet par les autorités locales ou publiques.
- 4 Une mise au rebut correcte de vos batteries et accumulateurs usagés contribue à réduire les conséquences négatives et risques éventuels pour l'environnement, la santé humaine et celle des animaux.
- 5 Pour plus d'information concernant la mise au rebut de vos batteries et accumulateurs usagés, veuillez contacter votre mairie, le service des ordures ménagères ou encore la magasin où vous avez acheté ce produit.

CE 0984

Avis de l'Union européenne concernant les produits sans fil

LG Electronics déclare par la présente que ce ou ces produits sont conformes aux exigences essentielles et aux dispositions applicables des directives 1999/5/CE, 2004/108/CE, 2006/95/CE et 2009/125/CE.

Vous pouvez obtenir une copie de la déclaration de conformité à l'adresse suivante.

Centre Européen de Normalisation:

Krijgsman 1, 1186 DM Amstelveen, Pays-Bas

- Veuillez noter que ce Centre n'est pas un Service Clients. Pour toute information Service Clients, veuillez consulter la Carte de Garantie ou contacter le revendeur chez qui vous avez acheté le produit.

Pour une utilisation en intérieur uniquement.

Déclaration d'exposition aux rayons de radiofréquences

Cet appareil doit être installé et utilisé à une distance minimale de 20cm.

Pour la France métropolitaine

2.400 - 2.4835 GHz (Canaux 1 à 13) autorisé en usage intérieur
2.400 - 2.454 GHz (canaux 1 à 7) autorisé en usage extérieur

Pour la Guyane et la Réunion

2.400 - 2.4835 GHz (Canaux 1 à 13) autorisé en usage intérieur
2.420 - 2.4835 GHz (canaux 5 à 13) autorisé en usage extérieur

Table des matières

1 Démarrage

- 2 Informations relatives à la sécurité
- 5 Principales fonctionnalités
 - 5 – Fabriqué pour iPod/iPhone/iPad
 - 5 – AirPlay®
 - 5 – Portable In
 - 5 – Recharger USB
 - 5 – Réveil
 - 5 – Radio (FM)
 - 5 – Time Sync
 - 5 – Télécommande LG
- 5 Accessoires
- 5 Introduction
 - 5 – Pictogrammes utilisés dans ce manuel
- 6 Télécommande
- 7 Panneau avant
- 7 Panneau arrière
- 8 Panneau supérieur
- 8 Comment apposer les noyaux en ferrite
- 9 Panneau de commande
- 10 Réglage de l'heure
 - 10 – Réglage automatique de l'heure
 - 10 – Réglage manuel de l'horloge

2 Fonctionnement

- 11 Fonctions de base
 - 11 – Fonctionnement avec votre iPod/iPhone/iPad
 - 11 – iPod/iPhone/iPad compatibles
 - 12 – Utilisation d'AirPlay
 - 22 – Écouter de la musique à partir d'un appareil externe
- 23 Fonctionnement de la radio
 - 23 – Branchement de l'antenne
 - 23 – Écouter la radio
 - 23 – Pré-réglage des stations radio
 - 23 – Suppression de toutes les stations mémorisées
 - 23 – Amélioration de la réception FM
- 24 Utilisation de la technologie sans fil Bluetooth
 - 24 – Écouter de la musique via un appareil Bluetooth
 - 25 – Utilisation Bluetooth App
- 27 Autres fonctions
 - 27 – Utilisation de votre station comme réveil
 - 27 – Activer et désactiver l'alarme.
 - 27 – Arrêter la sonnerie du réveil
 - 27 – Snooze
 - 27 – Reprendre la lecture
 - 27 – Variateur
 - 28 – Réglage du mode SLEEP
 - 28 – Réglage du mode Son
 - 28 – Coupure temporaire du son

3 Dépannage

- 29 Dépannage

4 Annexe

- 30 Marques et licences
- 30 Manipulation
- 31 Caractéristiques techniques

Principales fonctionnalités

Fabriqué pour iPod/iPhone/iPad

Pour écouter de la musique sur votre iPod/iPhone/iPad grâce à une connexion simple.

AirPlay®

Portable In

Pour écouter de la musique depuis votre appareil portable.

Recharger USB

- Cet appareil peut recharger un iPod/iPhone en le branchant via le port USB lorsqu'il est allumé.
- Cet appareil ne peut pas recharger un iPad en le branchant via le port USB même lorsqu'il est allumé.
- Quand vous branchez un smart phone via un port USB, vous ne pouvez le recharger que s'il est allumé. (Certains smart phone ne peuvent pas être rechargés.)

Réveil

Pour régler une alarme à un moment souhaité.

Radio (FM)

Pour écouter la radio.

Time Sync

Pour régler l'horloge de cet appareil automatiquement en connectant iPod/iPhone/iPad ou en activant la connexion Bluetooth à partir de "LG Bluetooth Remote" app.

Télécommande LG

Vous pouvez commander cet appareil avec votre iPod touch/iPhone/iPad ou appareil Android via Bluetooth. Les deux doivent être connectés à Bluetooth. Rendez-vous sur "Apple App Store" ou "Google Android Market (Google Play Store)" ou utilisez le code flash ci-dessous pour chercher "LG Bluetooth Remote" app. Pour plus d'information, reportez-vous aux pages 25-26.



(Android OS)



(Apple iOS)

Accessoires

Vérifiez et identifiez les accessoires fournis.

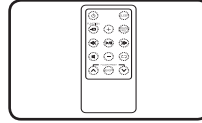

Télécommande (1)

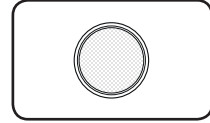

Pile (1)

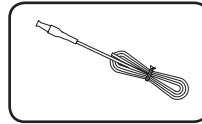

Antenne FM (1)

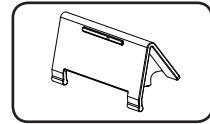

Support de l'iPad (1)

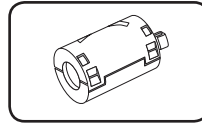

Noyau de ferrite (1)

Introduction

Pictogrammes utilisés dans ce manuel

! Remarques

Indique les remarques et les fonctions spéciales.

! Avertissement

Attire l'attention sur les précautions à prendre.

Télécommande

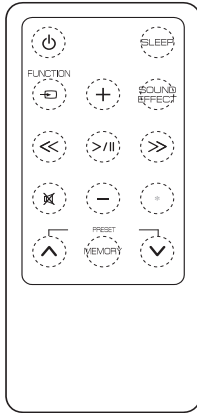

POWER : pour allumer ou éteindre l'appareil.

SLEEP : pour régler la minuterie.

FUNCTION : Sélectionnez la fonction et la source d'entrée.

+/- (Volume) : pour ajuster le volume de l'enceinte.

SOUND EFFECT : pour sélectionner les modes de son.

<</>> (Ignorer/Rechercher) :

- pour aller vers l'avant ou l'arrière rapidement.
- pour rechercher une section dans une piste.

>|| (Lecture/Pause) : pour démarrer ou suspendre la lecture.

⏏ : pour couper le son.

***** : Cette touche n'est pas disponible.

PRESET ^/V : pour choisir un numéro pré-réglé pour une station de radio.

MEMORY :

- pour mémoriser toutes les stations mémorisées.
- pour supprimer toutes les stations mémorisées.

⚠ Attention

La batterie utilisée dans cet appareil peut présenter un risque d'incendie ou d'explosion si mal utilisée. Veillez à ne pas recharger, démonter, incinérer ou exposer à des températures supérieures à 100 °C. Ne remplacer que la pièce no. CR2025 de la pile. L'utilisation d'une batterie de type différent peut présenter un risque d'incendie ou d'explosion. Jetez les piles usées. Ne laissez pas les piles à portée des enfants. Ne la démontez pas et ne la jetez pas au feu.

Installation des piles

- 1 À l'aide d'une pièce de monnaie, faites pivoter le couvercle de compartiment de la batterie dans le sens contraire des aiguilles d'une montre. Enlevez ensuite le compartiment de la batterie.

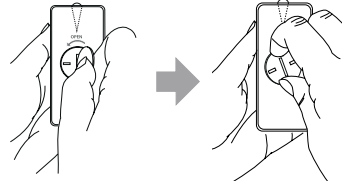

- 2 Insérez la batterie en faisant bien correspondre le pôle (+) de la batterie à celui du couvercle du compartiment.

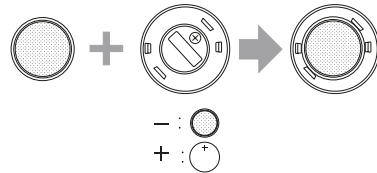

- 3 Remplacez le couvercle du compartiment de la batterie sur la télécommande et faites-le pivoter dans le sens des aiguilles d'une montre pour le fermer.

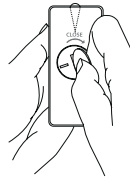

⚠ Attention

Veillez à ne pas ouvrir le compartiment de la pile avec les doigts, car vous pourriez vous casser les ongles.

Panneau avant

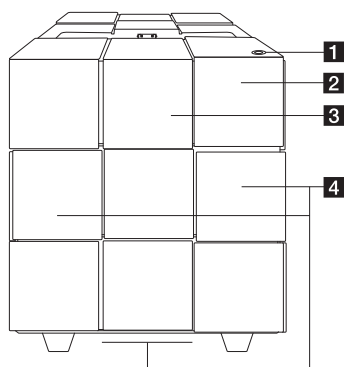

- 1**  Allume ou éteint la télécommande.
- 2** Capteur de télécommande
- 3** Panneau de commande
- 4** Enceinte
Cet appareil est équipé d'un caisson de basse intégré en bas.

Panneau arrière

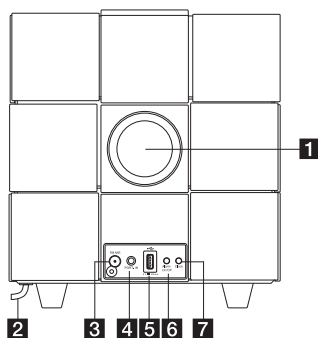

- 1** Conduit de haut parleur

⚠ Attention

Veillez à ce que les enfants ne mettent pas leurs mains au autres objets dans le conduit du haut parleur.
- 2** Cordon d'alimentation CA
- 3** FM ANT.
- 4** PORT.IN (3.5 mm)
Pour écouter de la musique depuis votre appareil portable.
- 5** USB Port
Charger périphérique USB en le connectant avec cet appareil.
- 6** Alarm On/Off
 - règle le réveil.
 - désactive le réveil.
 - affiche le réglage du réveil.
- 7** Clock
règle l'horloge et montre l'heure.

Panneau supérieur

1

Démarrage

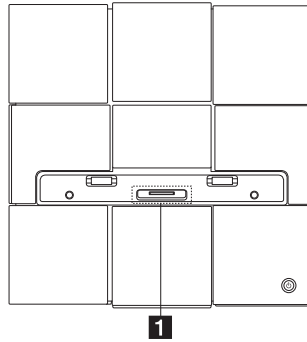

1 iPod/iPhone/iPad Dock

Pour brancher un iPod/iPhone/iPad.

Comment apposer les noyaux en ferrite

Vous devez monter les tores (fournis avec le modèle que vous avez acheté) afin de réduire ou d'éliminer l'interférence électrique.

1. Appuyez sur la butée [a] du noyau de ferrite pour l'ouvrir.
2. Faites enrouler une fois le cordon d'alimentation sur le noyau en ferrite.
3. Fermez l'unité du tore magnétique jusqu'à entendre un claquement.

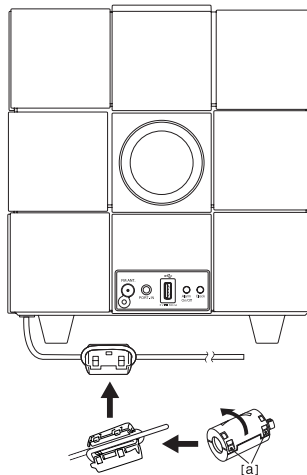

Panneau de commande

• Changement de fonction :

Tapotez  ou déplacez votre doigt vers la gauche ou vers la droite. Sélectionnez la fonction et la source d'entrée.

(IPOD/BT(Bluetooth)/PORT/FM/AIR)

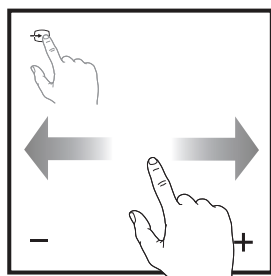

• Lecture/Pause :

- Tapotez le point central pour effectuer une lecture ou la suspendre.
- Sélection.

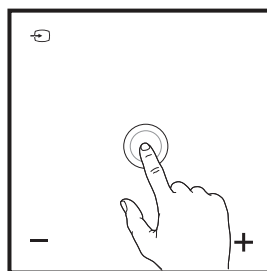

• Ignorer/Rechercher :

- pour aller vers l'avant ou l'arrière rapidement.
- pour rechercher une section dans une piste.

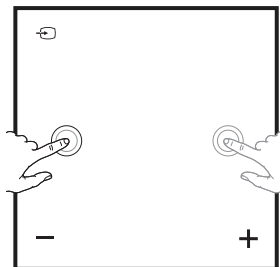

• -/+ (Volume) :

pour ajuster le volume de l'enceinte.

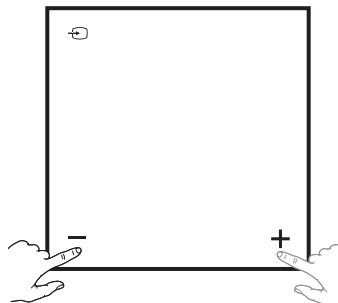

• En bas/en haut :

pour choisir un numéro pré-réglé pour une station de radio.

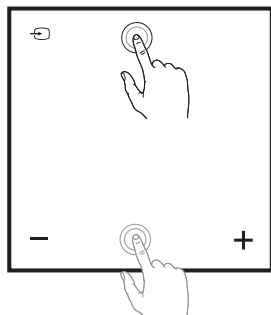

• :

- Connecte cet appareil sur un réseau Wifi.
- Apparaît uniquement en mode "Air".

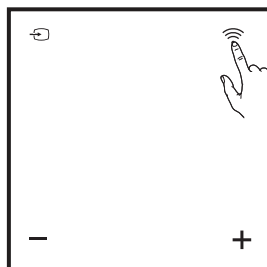

Réglage de l'heure

! Remarques

En cas de coupure de courant, ou si la prise a été débranchée, le réglage du réveil est effacé.

Réglage automatique de l'heure

! Remarques

- Vérifiez le bon réglage de l'horloge sur votre iPod/iPhone/iPad ou sur votre appareil Android.
- En mode veille, l'horloge ne se synchronise pas avec votre iPod/iPhone/iPad ou votre appareil Android.
- En mode de synchronisation auto-réveil, "LG Bluetooth Remote" app est prioritaire par rapport au système d'accueil.
- Le format 24 heures ne peut être réglé que pour l'Android OS.

Réglage de l'heure par synchronisation avec votre iPod/iPhone/iPad

Branchez fermement votre iPod/iPhone/iPad. L'heure de l'horloge se synchronise alors automatiquement avec celle de votre iPod/iPhone/iPad.

! Remarques

L'heure synchronisée peut être un peu différente de celle de votre iPod/iPhone/iPad.

Réglage de l'horloge via "LG Bluetooth Remote" App

Installez l'application "LG Bluetooth Remote" sur votre iPod touch/iPhone/iPad ou votre appareil Android. Voir pages 25-26.

L'heure de votre station est automatiquement synchronisée dès que vous brancherez votre appareil Bluetooth via l'application "LG Bluetooth Remote".

Réglage manuel de l'horloge

Si nécessaire, vous pouvez régler l'horloge manuellement.

1. Maintenez enfoncée **Clock** sur le panneau arrière pendant deux secondes.
 - Les chiffres de l'horloge se mettent à clignoter.
2. Appuyez sur **<< / >>** pour choisir le format de l'heure : 12 ou 24 heures.
 - 12:00 (pour un affichage sur 12 h) ou 0:00 (pour un affichage sur 24 h)
3. Appuyez sur **>||**.
 - Les chiffres des heures se mettent à clignoter.
4. Appuyez sur **<< / >>** pour régler l'heure.
5. Appuyez sur **>||**.
 - Les chiffres des minutes se mettent à clignoter.
6. Appuyez sur **<< / >>** pour régler les minutes.
7. Appuyez sur **>||**.

! Remarques

Pour régler à nouveau l'horloge, recommencez les étapes 1 à 7.

Fonctions de base

Fonctionnement avec votre iPod/iPhone/iPad

Profitez de la musique de votre iPod/iPhone/iPad. Pour plus de détails concernant votre iPod/iPhone/iPad, consultez le guide d'utilisateur de votre iPod/iPhone/iPad.

! Remarques

- Il vous est recommandé de retirer la pochette de votre iPod/iPhone/iPad avant de le placer sur la station.
- Installez le support de l'iPad fourni pour maintenir une stabilité de l'iPad avant de le placer.

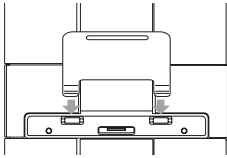

1. Branchez fermement votre iPod/iPhone/iPad. Quand cet appareil est branché, votre iPod/iPhone/iPad s'allume automatiquement et commence à se recharger même en mode veille.

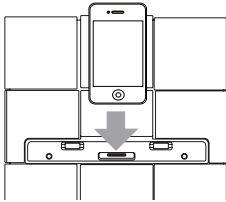

2. Appuyez sur **FUNCTION** ou pour choisir la fonction IPOD.

Pour	Action
Lire	Appuyez sur >
Pause	Pendant la lecture, appuyez sur la touche >
Passer	Pendant la lecture, appuyez sur << / >> pour passer à la piste suivante ou revenir au début de la piste en cours. Pendant la lecture, appuyez deux fois sur << pour revenir à la piste précédente.

Pour	Action
Rechercher	Pendant la lecture, maintenez enfoncé << / >> avant de relâcher à l'endroit à partir duquel vous souhaitez démarrer la lecture.

iPod/iPhone/iPad compatibles

L'appareil est compatible avec les modèles suivants :

- iPod touch 1G, 2G, 3G, 4G
- iPod nano 2G, 3G, 4G, 5G, 6G
- iPhone 3G / iPhone 3GS
- iPhone 4 / iPhone 4S
- iPad / iPad 2

! Remarques

- «ERROR» s'affiche si :
 - Votre iPod/iPhone/iPad n'est pas connecté correctement.
 - La station ne reconnaît pas votre iPod/iPhone/iPad.
 - La batterie de votre iPod/iPhone/iPad est très faible.
 - ➔ Rechargez la batterie.
 - ➔ Si vous rechargez votre iPod/iPhone/iPad alors que la batterie est au plus bas, ce rechargement risque de prendre plus de temps.
- Il se peut que vous ne puissiez pas commander votre iPod/iPhone/iPad à partir de la station à cause d'un dysfonctionnement de l'iPod/iPhone/iPad.
- En fonction de la version du logiciel de votre iPod/iPhone/iPad, il pourrait être impossible de le contrôler à partir de la station. Nous vous recommandons d'installer la version la plus récente du logiciel.
- Si vous voulez utiliser une application, passer un appel ou envoyer et recevoir des SMS, etc. sur votre iPod touch/iPhone/iPad, vous devez d'abord débrancher l'iPod touch/iPhone/iPad de la station.
- En cas de problème avec votre iPod/iPhone/iPad, veuillez visiter www.apple.com/support.
- L'iPod touch, l'iPhone et l'iPad ont un mode de fonctionnement différent de celui de l'iPod. Il est possible que vous ayez besoin d'une commande supplémentaire pour les utiliser avec la station. (par exemple, "slide to unlock").

Utilisation d'AirPlay

La technologie Apple AirPlay vous permet la lecture de la bibliothèque de musique iTunes, hébergé sur Mac, PC, iPhone, iPod touch, ou iPad sur tout appareil avec AirPlay activé (par exemple, votre ND8520) connecté au réseau Wifi.

Pour transférer de l'audio sans fil par AirPlay, vous aurez besoin de :

- Un routeur Wifi certifié
- Un hébergement pour votre bibliothèque de musique iTunes, par exemple, un iPod touch/ iPhone/iPad sur lequel est installé iOS 4.3.3 (ou plus récent) ou un PC/Mac avec Wifi activé et sur lequel est installé iTunes 10.2.2 (ou plus récent)

iPod/iPhone/iPad compatibles

L'appareil est compatible avec les modèles suivants :

- iPod touch 3G, 4G
- iPhone 3GS
- iPhone 4 / iPhone 4S
- iPad / iPad 2

Cet appareil doit être connecté au même réseau local que votre appareil hôte de iTunes via le routeur Wifi.

Connectez-vous sur votre réseau Wifi privé pour AirPlay

Pour connecter cet appareil sur votre réseau Wifi privé existant, il faut appliquer les paramètres Wifi privé sur cet appareil.

Une fois connecté avec succès, cet appareil se rappellera de vos paramètres Wifi privé. Vous pouvez utiliser AirPlay quand cet appareil est mis sous tension et connecté automatiquement sur votre réseau Wifi privé.

Avant de connecter cet appareil sur votre réseau Wifi privé, vérifiez les points suivants.

1. Veillez à ce que votre routeur est sous tension et fonctionne correctement.
2. Veillez à ce que cet appareil soit allumé et ait démarré avec succès.

Connexion sur votre routeur Wifi privé

Pour connecter cet appareil à un routeur Wifi, il faut avoir accès à la page web de configuration intégrée dans cet appareil pour modifier ses paramètres Wifi internes. Pour cela, il faut avoir un appareil avec Wifi activé et un navigateur internet pour une connexion temporaire Wifi sur cet appareil. L'appareil avec Wifi activé peut être un iPod touch/ iPhone/iPad ou un PC/MAC avec Wifi activé.

Suivez les étapes suivantes pour la connexion de cet appareil sur un routeur Wifi privé

1. Collectez les paramètres de votre routeur Wifi privé et reportez-les sur papier pour les utiliser lors de l'installation du Wifi de cet appareil (voir "Collectez les paramètres de votre routeur Wifi privé" page 13).
2. Mettez cet appareil sur le mode installation Wifi assistée (voir "Mettez cet appareil sur le mode réglage assisté du Wifi" page 13).
 - Un nouveau réseau Wifi créé par cet appareil apparaîtra, avec le nom du réseau (SSID) de "LG AUDIO Setup XXXXXX".
3. Connectez votre appareil avec Wifi activé sur le nouveau réseau créé temporairement (voir "Connectez votre appareil avec Wifi activé sur le réseau Wifi nouvellement créé" page 14).
4. Ouvrez la page web intégrée de cet appareil par le navigateur internet de votre appareil avec Wifi activé (voir "Ouvrez la page web intégrée de cet appareil" page 16).
5. Connectez votre appareil (ND8520) sur le réseau Wifi disponible sur la base des paramètres que vous avez écrit à l'étape 1 (voir "Connectez votre appareil (ND8520) sur le réseau Wifi disponible" page 17).
6. Restaurez votre appareil avec Wifi activé avec les paramètres existants du Wifi privé (voir "Restaurez votre appareil avec Wifi activé aux paramètres existants du Wifi privé" page 19).





Collectez les paramètres de votre routeur Wifi privé

! Remarques

Consultez toujours le guide utilisateur de votre routeur Wifi privé pour des instructions détaillées.

1. Connectez votre appareil avec Wifi activé sur votre réseau Wifi privé existant.
2. Lancez le navigateur internet (par exemple, Apple Safari ou Microsoft Internet Explorer) sur votre appareil avec Wifi activé.
3. Ouvrez la page de configuration de votre routeur Wifi privé.
4. Trouvez l'onglet des paramètres Wifi et reporter sur papier les informations suivantes :
 - Nome du réseau (SSID)
 - Mode de sécurité Wifi (généralement WEP, WPA ou WPA2 si activé)
 - Si le mode de sécurité de votre routeur Wifi privé est "WEP", ce unité prend en charge uniquement "OPEN".
 - Mot de passe Wifi (si la sécurité Wifi est activée)
 - Mode DHCP (activé ou désactivé)
 - Paramètres de l'adresse IP statique (si le mode DHCP est désactivé)

Mettez cette appareil sur le mode réglage assisté du Wifi

1. Appuyez sur  **FUNCTION** ou  pour sélectionner la fonction "AIR".
2. Appuyez et maintenez  sur le panneau de commande de cet appareil jusqu'au l'apparition du message "STEP1".
 - L'icône  de Airplay clignote et le message "STEP1" apparaît sur le panneau de commande de cet appareil.



- Un nouveau réseau Wifi de cet appareil lui-même sera créé, avec le nom du réseau (SSID) de "LG AUDIO Setup XXXXXX".
- 30 secondes environ sont nécessaires pour une création de ce nouveau réseau Wifi avec succès.

! Remarques

Après le réglage manuel du Wifi pour cet appareil, le nouveau réseau Wifi apparaît.

Connectez votre appareil avec Wifi activé sur le réseau Wifi nouvellement créé

Le nouveau réseau Wifi créé par cet appareil permet uniquement l'accès d'un appareil avec Wifi activé. Pour éviter une interférence avec d'autres appareils Wifi, il est recommandé de désactiver temporairement la fonction Wifi des autres appareils Wifi.

! Remarques

- "LG AUDIO Setup XXXXXX" est le réseau Wifi temporaire et assistant pour la connexion de cet appareil pour un routeur Wifi privé.
- Pendant que votre iPod touch/iPhone/iPad ou votre PC/MAC avec Wifi activé se connecte sur le réseau "LG AUDIO Setup XXXXXX", vous ne pouvez pas les utiliser pour internet.

Option 1 : Utilisez votre iPod touch/iPhone/iPad

1. Sélectionnez "Settings" -> "Wi-Fi" sur votre iPod touch/iPhone/iPad.



2. Sélectionnez "LG AUDIO Setup XXXXXX" de la liste des réseaux disponibles.

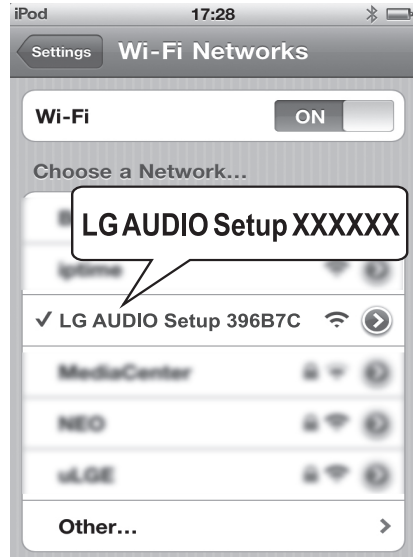

- Le message "STEP2" apparaît sur le panneau de commande de cet appareil.



3. Attendez une connexion avec succès de votre iPod touch/iPhone/iPad.

- est affiché sur le coin supérieur gauche de votre iPod touch/iPhone/iPad.
- Pendant cette procédure, l'icône AirPlay continue de clignoter.

! Remarques

Si "LG AUDIO Setup XXXXXX" n'est pas sur la liste, essayez de rechercher encore les réseaux Wifi disponibles.

Option 2 : Utilisez votre PC/Mac avec Wifi activé

Remarques

- Consultez le guide utilisateur de votre PC/ Mac pour savoir comment connecter votre PC/Mac sur un réseau Wifi.
- Lors de la connexion par Wifi, ne raccordez aucun câble de réseau sur votre PC/Mac.

1. Lancez l'outil de réglage du Wifi ou le panneau de commande sur votre PC/Mac.
2. Recherchez les réseaux Wifi disponibles.

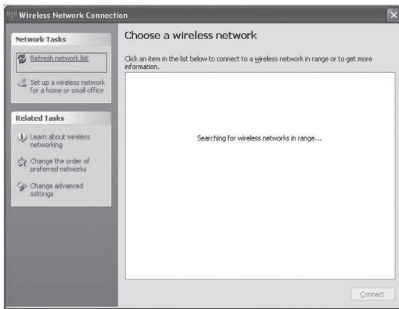

3. Sélectionnez "LG AUDIO Setup XXXXXX" de la liste des réseaux disponibles.

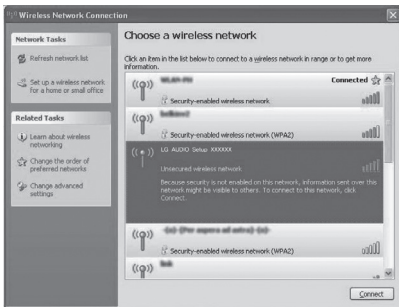

- Le message "STEP2" apparaît sur le panneau de commande de cet appareil.



4. Attendez que la connexion Wifi sur votre PC/ Mac soit effectuée.

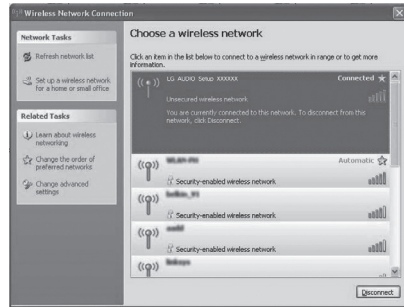

- Pendant cette procédure, l'icône de AirPlay continue à clignoter sur le panneau de commande de l'appareil.

Remarques

Si "LG AUDIO Setup XXXXXX" n'est pas sur la liste, essayez de rechercher encore les réseaux Wifi disponibles.

Ouvrez la page web intégrée de cet appareil

1. Lancez le navigateur Apple Safari ou le navigateur Microsoft Internet Explorer sur votre appareil avec Wifi activé.
2. Tapez y "192.168.1.111" sur la barre d'adresse du navigateur et confirmez.
 - Cette page web de configuration est affichée.

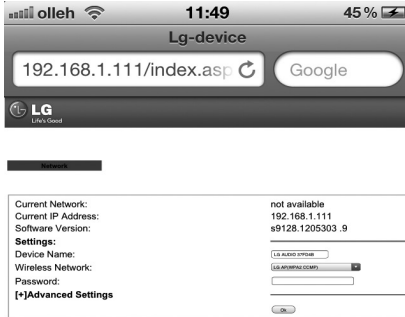

Si vous utilisez Safari sur votre PC/Mac avec Wifi activé, vous pouvez aussi sélectionner "LG AUDIO XXXXXX" de la liste déroulante Bonjour pour aller directement à cette page web de l'appareil.

1. Cliquez sur "Safari" -> "Preferences". (Mac)
Cliquez sur "⚙️" -> "Preferences". (PC)
 - Le menu des signets est affiché.

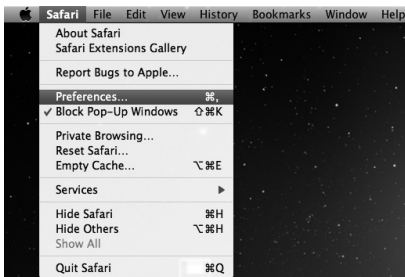

2. Cochez "Inclure Bonjour" pour la "Bookmarks bar".



3. sélectionnez "LG AUDIO XXXXXX" sur la liste déroulante Bonjour montrée sur la barre des signets.
 - Cette page web de configuration de l'appareil est affiché.



2

Fonctionnement

Connectez votre appareil (ND8520) sur le réseau Wifi disponible

1. Choisissez le nom de votre réseau (SSID) de "Wireless Network".
2. Saisissez la clé du réseau éventuellement.
3. Tapez ou cliquez "OK" pour confirmer la modification des paramètres du réseau.
 - Suivez les instructions de l'écran et pour modifier et confirmer les paramètres internes Wifi de cet appareil.
 - Veuillez attendre 30 secondes et plus.
4. Si cet appareil est connecté avec succès sur votre réseau Wifi privé,
 - L'icône  de AirPlay arrête de clignoter et reste.
 - Le message "CONN" apparaît pendant un moment puis le message "AIR" apparaît sur le panneau de commande.

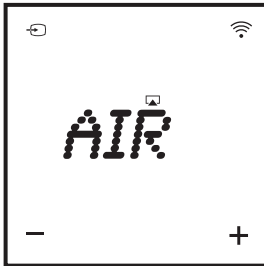
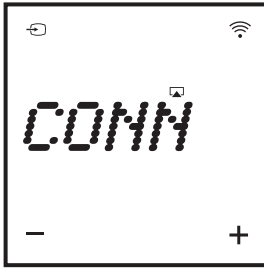

! Remarques

Si hay S'il y a un problème lors de la connexion réseau, si cet appareil n'a pas réussi à se connecter au réseau Wifi, ou si vous saisissez un mot de passe erroné, l'Airplay icon  clignote en vert et le message "ERROR" apparaît pendant un moment puis le message "AIR" apparaît sur le panneau de commande de cet appareil. Dans ces cas, essayez encore une connexion de "Mettez cette appareil sur le mode réglage assisté du Wifi".

! Remarques

Modifiez les paramètres internes du Wifi de cet appareil

Sur cette page web de configuration de l'appareil, vous pouvez modifier les paramètres internes du Wifi de cet appareil pour sa connexion sur un réseau Wifi privé existant.

Veillez à ce que les paramètres sur la page web de configuration correspondent aux paramètres du réseau Wifi privé que vous avez reporté sur papier.

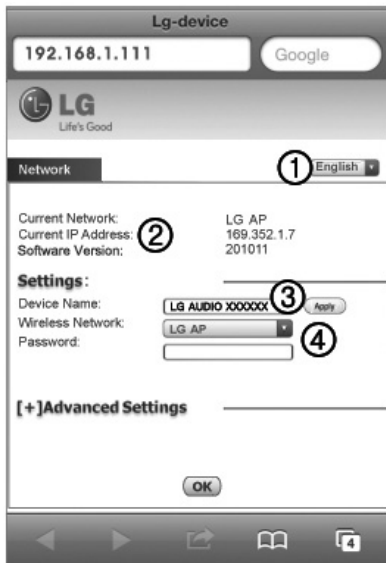

- ① Sélectionnez une langue pour la page web de configuration.
- ② Current Network : Affiche le nom du réseau connecté actuel (SSID).
Current IP Address : Affiche l'adresse IP connectée actuelle.
Software Version : Affiche la version actuelle du microprogramme de cet appareil.
- ③ Device Name : Si vous le souhaitez, vous pouvez garder le nom de l'appareil par défaut ou modifier le nom de l'appareil en éditant le texte de la zone de texte. Tapez ou cliquez sur "Apply" pour confirmer la modification du nom de l'appareil.
- ④ Wireless Network : Sélectionnez votre réseau sans fil et saisissez éventuellement votre mot de passe.

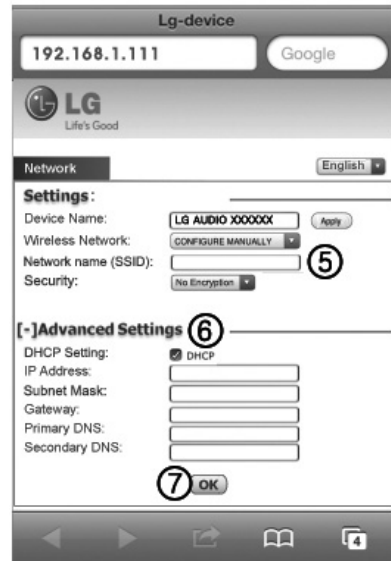

- ⑤ Si vous souhaitez saisir le nom du réseau (SSID) manuellement (par exemple, si vous voulez cacher votre (SSID), sélectionnez "CONFIGURE MANUALLY" de "Wireless Network".
- ⑥ Si vous voulez mettre les paramètres avancés manuellement, tapez ou cliquez sur "[+] Advanced Settings".
- ⑦ Tapez ou cliquez sur "OK" pour confirmer la modification des paramètres du réseau.

Restaurez votre appareil avec Wifi activé aux paramètres existants du Wifi privé

! Remarques

- "LG AUDIO Setup XXXXXX" est le réseau Wifi temporaire et assistant pour la connexion de cet appareil pour un routeur Wifi privé.
- Votre appareil hôte de iTunes doit être connecté au même réseau local que cet appareil via le routeur Wifi.
- Veillez à ce que les paramètres des étapes 2 à 3 ci-dessous correspondent aux paramètres de votre réseau Wifi privé, reportés sur papier.

1. Sélectionnez "Settings" -> "Wifi" sur votre iPod touch/iPhone/iPad.
 - Ou ouvrez la liste des réseaux Wifi disponibles sur votre PC/Mac.



2. Sélectionnez le nom de votre réseau (SSID) de la liste des réseaux sans fil disponibles.

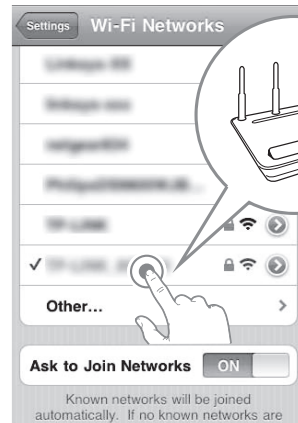

3. Saisissez éventuellement la clé du réseau.
4. Attendez que la connexion Wifi sur votre réseau Wifi privé soit effectuée.

Transférez les fichiers audio de votre bibliothèque de musique de iTunes vers cet appareil

! Remarques

Veillez à ce que votre appareil hôte de iTunes soit connecté au même réseau Wifi que cet appareil. Votre appareil de iTunes peut être un iPod touch/iPhone/iPad avec une installation iOS 4.3.3 (ou plus récente) ou PC/Mac avec Wifi activé et installation de iTunes 10.2.2 (ou plus récent).

Transférez de votre iPod touch/iPhone/iPad

1. Lancez l'application de "Music" sur votre iPod touch/iPhone/iPad.
2. Tapez sur l'icône  de AirPlay.

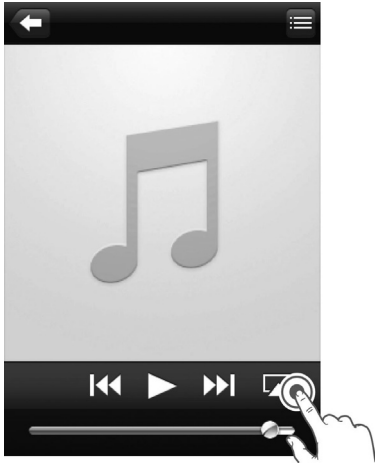

3. Sélectionnez "LG AUDIO XXXXXX" (ou nom personnalisé d'utilisateur) de la liste de AirPlay.

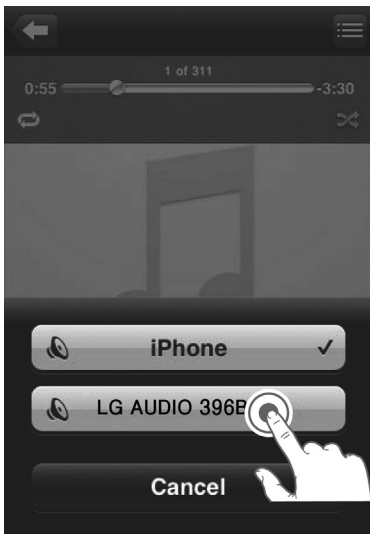

4. Sélectionnez un fichier média et commencez la lecture.
 - Après un instant, vous entendrez de la musique sur l'appareil.
 - En fonction du milieu de votre connexion et des conditions du réseau, la sortie audio peut être retardée.

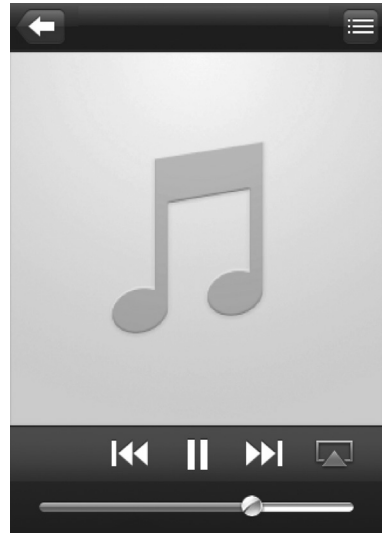

! Remarques

Si vous n'arrivez pas à écouter de la musique après un réglage réussi, exécutez sur votre iPod touch/iPhone/iPad l'une des actions suivantes:

- déconnectez puis reconnectez sur le même routeur Wifi.
- Fermez tous les applications en cours sur le plan arrière.
- Eteignez puis rallumez votre iPod touch/iPhone/iPad.

2 Fonctionnement

Transférez depuis votre PC/Mac

1. Lancez iTunes 10.2.2 (ou une version plus récente) sur votre PC/Mac.
2. Cliquez sur "iTunes" -> "Préférences". (Mac)
Cliquez sur "Edit" -> "Préférences". (PC)
Cochez "Allow iTunes audio control from remote speakers" pour la "Devices".

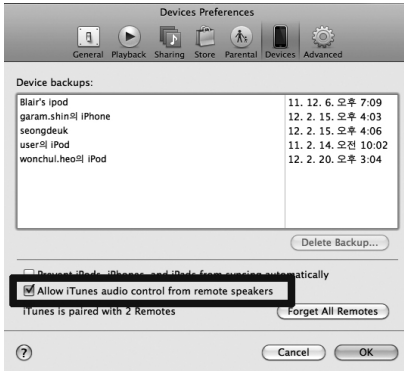

3. Cliquez sur l'icône  de AirPlay sur la fenêtre.





4. Sélectionnez "LG AUDIO XXXXX" (ou utilisez un nom personnalisé) de la liste de AirPlay.



5. Sélectionnez un fichier média et commencez la lecture.
 - Après un instant, vous entendrez de la musique sur l'appareil.
 - En fonction du milieu de votre connexion et des conditions du réseau, la sortie audio peut être retardée.



Remarques

- Quand vous transférez de l'audio depuis votre bibliothèque de musique de iTunes sur un PC/Mac, vous pouvez sélectionner plus d'un appareil avec AirPlay activé (éventuellement) dans l'étape 3 pour transférer en même temps de la musique à tous ces appareils.
- Si vous utilisez une version ancienne de iTunes, l'icône de AirPlay peut être  au lieu de .



Écouter de la musique à partir d'un appareil externe

La station peut être utilisée pour lire de la musique à partir de divers types d'appareils externes. (Le câble n'est pas fourni avec les accessoires pour cet appareil.)

2

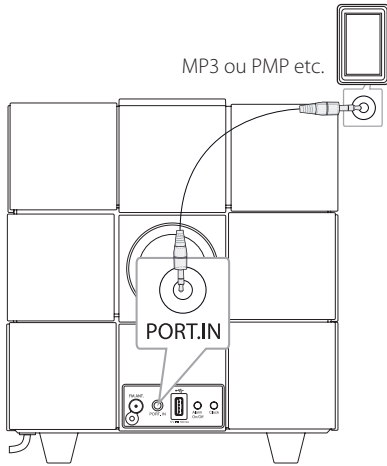
Fonctionnement



1. Raccordez l'appareil au port **PORT.IN** de la station.
2. Appuyez sur  pour l'allumer.
3. Sélectionnez la fonction PORT (PORTABLE) en appuyant sur  **FUNCTION** ou .
4. Allumez l'appareil externe et lancez la lecture.

Fonctionnement de la radio

Branchement de l'antenne

Raccordez l'antenne filaire FM au connecteur FM antenna.

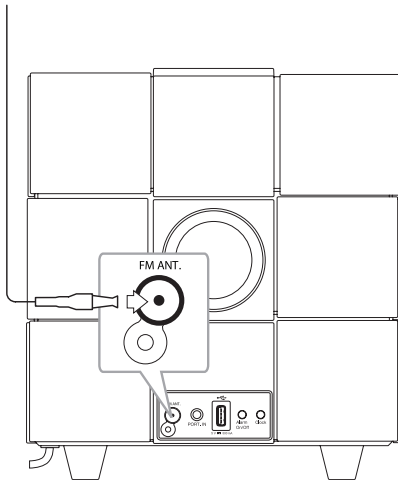

Écouter la radio

1. Appuyez sur **FUNCTION** ou plusieurs fois jusqu'à ce que FM apparaisse sur le panneau de commande. L'appareil se règle sur la dernière station captée.
2. Réglage automatique : Appuyez sur **<< / >>** pendant environ 2 secondes jusqu'à ce que l'indication de fréquence commence à changer, puis relâchez-la. La recherche s'arrête lorsque l'appareil détecte une station de radio.
Réglage manuel : Appuyez sur **<< / >>** à plusieurs reprises.
3. Réglez le volume en appuyant sur **-/+**(Volume).

Pré-réglage des stations radio

Vous pouvez vous mémoriser 10 chaînes FM au maximum.

Avant de procéder au réglage, vérifiez que vous avez bien baissé le volume.

1. Appuyez sur **FUNCTION** ou plusieurs fois jusqu'à ce que FM apparaisse sur le panneau de commande.
2. Sélectionnez la fréquence souhaitée en appuyant sur **<< / >>**.
3. Appuyez sur **MEMORY**. Un numéro prédéfini clignotera sur l'écran.
4. Appuyez sur **PRESET \wedge / \vee** pour sélectionner le numéro souhaité.
5. Appuyez sur **MEMORY**. La station est mémorisée.
6. Répétez les étapes 2 à 5 pour mémoriser d'autres stations.

Appuyez sur **PRESET \wedge / \vee** pour sélectionner une station mémorisée.

Suppression de toutes les stations mémorisées

Maintenez enfoncé pendant deux secondes **MEMORY**. L'indication «CLR» (Effacer tout) s'affiche. Appuyez sur **MEMORY** à nouveau. Toutes les stations mémorisées sont alors supprimées.

! Remarques

- Si toutes les stations sont déjà mémorisées, «FULL» apparaît momentanément à l'écran et un numéro pré-sélectionné clignote.
- Si toutes les stations sont déjà mémorisées, vous pouvez en mémoriser une nouvelle en remplaçant une autre.
- Il est impossible d'effacer les stations mémorisées une par une.

Amélioration de la réception FM

Appuyez sur **>||**. Le tuner passe de stéréo à mono, ce qui améliore généralement la réception.

Utilisation de la technologie sans fil Bluetooth

À propos de la technologie Bluetooth

Bluetooth® est une technologie de communication sans fil pour les connexions de courte portée.

La portée disponible est de 10 mètres.

(Le son peut être interrompu lorsque la connexion est perturbée par d'autres ondes électroniques ou que la distance entre les deux appareils connectés est trop grande.)

La connexion d'appareils individuels via la technologie sans fil Bluetooth® n'entraîne aucun frais. Un téléphone mobile équipé de la technologie sans fil Bluetooth® peut être contrôlé en cascade si la connexion est effectuée via la technologie sans fil Bluetooth®.

Périphériques compatibles : Téléphone portable, MP3, ordinateur portable, PDA.

Profils Bluetooth

Pour pouvoir utiliser la technologie sans fil Bluetooth, les appareils doivent pouvoir interpréter certains profils. Cet appareil est compatible avec le profil suivant.

A2DP (Advanced Audio Distribution Profile)

Écouter de la musique via un appareil Bluetooth

Avant de lancer le jumelage, assurez-vous que la fonction Bluetooth de votre appareil compatible est activée. Reportez-vous au manuel d'utilisation de votre appareil Bluetooth. Une fois le jumelage effectué, il n'est pas nécessaire de recommencer l'opération.

1. Sélectionnez la fonction Bluetooth via  **FUNCTION** ou . "BT" et "BT READY" apparaissent sur le panneau de commande.
2. Allumez le périphérique Bluetooth et procédez au jumelage. Lors de la recherche de la mini-chaîne hi-fi avec votre appareil Bluetooth, celui-ci peut afficher une liste des appareils trouvés, selon le type d'appareil Bluetooth dont il s'agit. Votre appareil apparaîtra sous le nom "LG AUDIO ND8520".
3. Saisissez votre code PIN. Code PIN : 0000
4. Lorsque cet appareil est correctement jumelé à votre périphérique Bluetooth, le voyant Bluetooth de cet appareil s'allume et l'indication «PAIR» apparaît sur le panneau de commande.

Remarques

Certains périphériques Bluetooth ont un mode de jumelage différent en fonction de leur type.

5. Écouter de la musique.
Pour lire une piste de musique enregistrée sur votre périphérique Bluetooth, reportez-vous au manuel d'utilisation de votre périphérique.

! Remarques

- Le son peut être coupé lorsque des interférences provoquées par d'autres ondes électroniques perturbent la connexion.
- Vous ne pouvez pas contrôler l'appareil Bluetooth via votre station.
- Le jumelage est limité à un seul appareil Bluetooth (le jumelage multiple n'est pas pris en charge).
- Même si la distance entre votre appareil Bluetooth de cette station d'accueil est inférieure à 10 mètres, il est possible que la connexion ne puisse pas se faire s'il existe des obstacles entre les deux.
- Selon le type de l'appareil, il se peut que vous ne puissiez pas utiliser la fonction Bluetooth.
- Lorsqu'aucun périphérique Bluetooth n'est connecté, l'indication "BT READY" est affichée à l'écran.
- En cas de dysfonctionnement électrique dû à des appareils utilisant la même fréquence, tels que du matériel médical, des fours à micro-ondes ou des dispositifs de réseau local sans fil, la connexion sera interrompue.
- La connexion sera interrompue si une personne se tient dans le champ entre le périphérique Bluetooth et le lecteur.
- Plus vous éloignez le périphérique Bluetooth de la station et plus la qualité du son diminue. Lorsque vous dépassez la distance supportée par le Bluetooth, la connection est interrompue.
- L'appareil équipé de la technologie sans fil Bluetooth sera déconnecté si vous éteignez la mini-chaîne hi-fi ou si vous éloignez l'appareil de la mini-chaîne hi-fi de plus de 10 mètres.
- Si l'appareil Bluetooth est déconnecté, reconnectez-le à la station.

Utilisation Bluetooth App

À propos de "LG Bluetooth Remote" App

"LG Bluetooth Remote" App apporte une série de nouvelles fonctionnalités à cette station. Pour profiter de plus de fonctionnalités, nous vous recommandons de télécharger et d'installer l'application "LG Bluetooth Remote".

Installez "LG Bluetooth Remote" App sur votre appareil Bluetooth

1. Installez l'application "LG Bluetooth Remote" grâce au code flash. Utilisez votre logiciel de lecture des codes flash.



(Android OS)



(Apple iOS)

2. Appuyez sur l'icône pour installer.
3. Appuyez sur l'icône pour télécharger.

! Remarques

- Assurez-vous que votre périphérique Bluetooth est connecté à Internet.
- Assurez-vous que votre périphérique Bluetooth dispose d'un logiciel pour lire les codes flash. Sinon, vous pouvez en télécharger un sur "Apple App Store" ou "Google Android Market (Google Play Store)".

Installez l'application "LG Bluetooth Remote" en branchant votre iPod touch/iPhone/iPad sur la station

1. Branchez votre iPod touch/iPhone/iPad to iPod/iPhone/iPad. L'écran d'installation "LG Bluetooth Remote" s'affichera automatiquement (seulement sur Apple iOS).
2. Appuyez sur l'icône pour installer.
3. Appuyez sur l'icône pour télécharger.

Installez l'application "LG Bluetooth Remote" sur "Apple App Store" ou "Google Android Market (Google Play Store)"

1. Appuyez sur l'icône "Apple App Store" ou "Google Android Market (Google Play Store)".
2. Dans la barre de recherche, entrez "LG Bluetooth Remote" et validez.
3. Dans la liste de résultats, sélectionnez "LG Bluetooth Remote" pour télécharger l'application Bluetooth.
4. Appuyez sur l'icône pour installer.
5. Appuyez sur l'icône pour télécharger.

! Remarques

- Assurez-vous que votre périphérique Bluetooth est connecté à Internet.
- Assurez-vous que votre périphérique Bluetooth peut accéder à l'"Apple App Store" ou au "Google Android Market (Google Play Store)".

Activer le Bluetooth à l'aide de l'application "LG Bluetooth Remote"

L'application "LG Bluetooth Remote" vous aidera à connecter votre appareil Bluetooth à la station.

1. Sur l'écran d'accueil, appuyez sur l'icône de l'application "LG Bluetooth Remote" pour l'ouvrir et accéder au menu principal.
2. Appuyez sur [Réglage] et sélectionnez l'appareil de votre choix.
3. Pour plus d'informations sur l'utilisation, appuyez sur [Réglage] puis sur [Aide].

! Remarques

- Si vous placez votre iPod touch/iPhone/iPad sur la station de cet appareil pendant que votre iPod touch/iPhone/iPad est connecté par Bluetooth à cet appareil, la connexion Bluetooth est activée.
- Si la station est en mode BT et que vous connectez votre iPod touch/iPhone/iPad à la station après l'avoir connecté en Bluetooth, la fonction se réglera automatiquement sur le mode IPOD. Puis si vous déconnectez votre iPod touch/iPhone/iPad de la station, il sera automatiquement connecté à la station en Bluetooth.
- La connexion Bluetooth de l'iPod touch/iPhone/iPad n'est pas activée quand l'iPod/iPhone/iPad est placé sur la station de cet appareil.
- Il n'est pas possible de brancher simultanément plusieurs appareils à la station. Si la station est déjà connectée à un autre périphérique Bluetooth, débranchez celui-ci et réessayez.
- Si vous utilisez l'application "LG Bluetooth Remote", il y a quelques différences entre l'application et la télécommande fournie. Utilisez la télécommande fournie au besoin.
- En fonction de l'appareil Bluetooth, "LG Bluetooth Remote" peut ne pas fonctionner.
- L'application "LG Bluetooth Remote" développée pour Apple iOS diffère légèrement de celle pour Android OS.
- Il peut arriver que le périphérique sur lequel vous utilisez l'application "LG Bluetooth Remote" s'interrompe si vous sélectionnez une autre application ou si vous changez les réglages. Dans ce cas, vérifiez le statut de la connexion.

Autres fonctions

Utilisation de votre station comme réveil

1. Assurez-vous du bon réglage de l'heure. (voir «Réglage de l'heure», page 10.)
2. Maintenez enfoncée la touche **Alarm On/Off** sur le panneau arrière.
3. Les sources du réveil clignotent. (FM (TUNER)/IPOD). Sélectionnez la source que vous souhaitez en appuyant sur **>||** lorsque celle-ci clignote. Si vous sélectionnez le mode FM (TUNER), vous pouvez choisir la station pré-réglée en appuyant sur **<</>>** et puis appuyez sur **>||** pour sauvegarder.
4. "ON (TIME)" s'affiche. L'heure clignote. Appuyez sur **<</>>** pour sélectionner l'heure puis appuyez sur **>||** pour confirmer.
5. Les minutes clignotent. Appuyez sur **<</>>** pour sélectionner les minutes puis appuyez sur **>||** pour confirmer.
6. Le volume clignote. Appuyez sur **<</>>** pour sélectionner le volume puis appuyez sur **>||** pour confirmer.

! Remarques

- La fonction réveil ne fonctionne que lorsque la station est éteinte.
- Vous pouvez vérifier les réglages en appuyant sur **Alarm On/Off** sur le panneau arrière.
- Pour modifier les réglages du réveil, recommencez les étapes 2 à 6.

Activer et désactiver l'alarme.

Appuyez plusieurs fois sur **Alarm On/Off** sur le panneau arrière pour activer ou désactiver l'alarme.

- Si l'alarme est activée, "🔔" s'affiche.
- Si l'alarme est désactivée, "🔔" ne s'affiche pas.

Arrêter la sonnerie du réveil

- Lorsque le réveil sonne, appuyez sur **Alarm On/Off** sur le panneau arrière ou appuyez sur **⏻**.
- Le réveil s'arrête sans modifier les réglages.

! Remarques

- Si vous ne réglez pas l'heure de votre iPod/iPhone/iPad, la station ne se synchronisera pas avec l'heure de votre iPod/iPhone/iPad.
- L'heure n'est pas mémorisée lorsque vous débranchez l'appareil.
- Une fois l'heure réglée, vous pouvez régler le réveil.
- Si vous n'appuyez sur aucun bouton pendant 30 minutes de sonnerie, le réveil s'éteint automatiquement.
- Si vous avez réglé l'heure et le réveil, vous pouvez voir l'heure et l'icône du réveil «🔔» en appuyant sur **Alarm On/Off**, et ce, même lorsque la station est en mode veille.
- La station s'allume automatiquement à l'heure prédéfinie.

Snooze

Si vous appuyez n'importe où sur le panneau de commande lorsque le réveil sonne, la fonction snooze vous réveillera toutes les 10 minutes.

"ZZZ" s'affiche et "🔔" clignote. Pour annuler la fonction snooze, appuyez sur **Alarm On/Off** ou sur **⏻**.

Reprendre la lecture

La station mémorise le moment auquel vous avez appuyé sur **>||**. Appuyez sur **>||** pour reprendre la lecture.

Variateur

Appuyez une fois sur **SLEEP**. L'écran s'assombrit de moitié. Pour l'annuler, appuyez plusieurs fois sur **SLEEP** jusqu'à ce que l'écran s'éclaircisse.

Réglage du mode SLEEP

Lorsque vous écoutez de la musique ou la radio, appuyez sur **SLEEP** pour définir un délai entre 10 et 180 minutes. Passé ce délai, l'appareil s'éteint. (L'ordre suivant est affiché : 180 -> 150 -> 120 -> 90 -> 80 -> 70 -> 60 -> 50 -> 40 -> 30 -> 20 -> 10) Pour arrêter la fonction, appuyez sur **SLEEP** jusqu'à ce que l'écran s'éclaire.

! Remarques

- Vous pouvez vérifier le temps qu'il reste avant extinction en appuyant sur **SLEEP**.
- La fonction de mise en veille fonctionne après celle du variateur.

Réglage du mode Son

Ce système possède des champs acoustiques préréglés. Vous pouvez sélectionner le mode son souhaité en utilisant la touche **SOUND EFFECT**.



Les éléments affichés pour l'égaliseur peuvent être différents selon les sources et les effets sonores.

Affichage	Description
POP CLASSIC JAZZ ROCK	Ce programme ajoute une atmosphère au son, vous donnant l'impression d'assister live à un vrai concert de musique rock, pop, jazz ou classique.
BYPASS	Profiter du son sans l'effet de l'égaliseur.



! Remarques

Vous devez éventuellement réinitialiser le mode son après avoir modifié l'entrée et parfois même après un changement de piste.

Coupure temporaire du son

Appuyez sur  pour couper le son. Vous pouvez en avoir besoin par exemple pour pouvoir répondre au téléphone. «MUTE» apparaît alors à l'écran. Pour annuler la fonction MUTE, appuyez à nouveau sur  ou réglez le volume en appuyant sur +/- (Volume).

Dépannage

Problème	Cause et solution
Il n'y pas de courant.	<ul style="list-style-type: none"> • Branchez le câble d'alimentation. • Vérifiez le bon fonctionnement du circuit électrique en branchant d'autres appareils.
Il n'y a pas de son.	<ul style="list-style-type: none"> • Appuyez sur  FUNCTION ou  et vérifiez la fonction sélectionnée. • Règle le volume. • Vérifiez que le son est coupé.
Les stations radio ne peuvent pas être réglées correctement.	<ul style="list-style-type: none"> • Ajustez la fréquence. • Réglez la station manuellement. • Pour mémoriser des stations de radio, référez-vous à page 23 pour plus de détails.
L'iPod/iPhone/iPad ne fonctionne pas.	Branchez l'iPod/iPhone/iPad correctement sur la station.
L'heure ne s'affiche pas.	<ul style="list-style-type: none"> • Il y a eu une coupure de courant ou la prise a été débranchée. • Reréglez l'heure (voir page 10).
L'écran n'est pas éclairé.	Vérifiez que la fonction variateur n'est pas activée.
La télécommande ne fonctionne pas correctement.	Un obstacle se trouve entre la télécommande et l'appareil.

Marques et licences



“Made for iPod”, “Made for iPhone” et “Made for iPad” signifient qu’un accessoire électronique a été conçu pour se connecter spécifiquement à l’iPod, à l’iPhone ou à l’iPad, respectivement, et a été certifié par le développeur comme répondant aux standards de performances d’Apple. Apple n’est pas responsable du fonctionnement de cet appareil, ni de sa compatibilité avec les normes légales et de sécurité. Veuillez noter que l’utilisation de cet accessoire avec l’iPod, l’iPhone ou l’iPad peut affecter les performances sans fil.



La technologie sans fil Bluetooth® est un système qui permet d’établir une liaison radio entre des appareils électroniques situés dans un rayon de 10 mètres au maximum.

La connexion d’appareils individuels via la technologie sans fil Bluetooth® n’entraîne aucun frais. Un téléphone mobile équipé de la technologie sans fil Bluetooth® peut être contrôlé en cascade si la connexion est effectuée via la technologie sans fil Bluetooth®.

La marque et le logo Bluetooth® sont la propriété de Bluetooth® SIG, Inc. et leur utilisation par LG Electronics est soumise à licence.

Les autres marques et noms de marques sont la propriété de leurs détenteurs respectifs.



Le logo Wi-Fi CERTIFIED est une marque de certification de la Wi-Fi Alliance.

Manipulation

Transport

Conservez le carton et les matériaux d’emballage d’origine. Si vous devez transporter l’appareil, remballiez-le tel qu’il l’était à l’origine pour lui assurer une protection maximale.

Entretien des surfaces extérieures

N’utilisez pas de liquides volatils tels qu’une bombe d’insecticide à proximité.



Essayez sans appuyer pour ne pas abîmer la surface.

Ne laissez pas des produits en caoutchouc ou en plastique en contact prolongé avec l’appareil.

Nettoyage de l’appareil

Pour nettoyer l’appareil, utilisez un chiffon doux et sec. Si les surfaces sont très sales, utilisez un chiffon doux légèrement humidifié avec une solution détergente peu concentrée. N’utilisez pas de solvants puissants tels que alcool, benzine ou diluants, car ces derniers risquent d’endommager la surface de l’appareil.

Caractéristiques techniques

Généralités	
Alimentation	Reportez-vous à l'étiquette principale au dos de l'appareil.
Consommation électrique	Reportez-vous à l'étiquette principale au dos de l'appareil.
Dimensions (L x H x P)	(245 X 245 X 245) mm
Poids net (approx.)	6 kg
Température de fonctionnement	5 °C à 35 °C (41 °F à 95 °F)
Taux d'humidité toléré	5 % à 90 %
USB	5 V  500 mA
iPod/iPhone/iPad compatibles	5 V  2.1 A

Entrées	
PORT. IN	0,5 Vrms (jack stéréo 3.5 mm)

Tuner	
Plage de fréquences FM	87,5 à 108,0 MHz ou 87,50 à 108,00 MHz

Amplificateur	
Puissance de sortie	20 W X 2 ch + 40 W (8 Ω + 4 Ω at 1 kHz)
T.H.D.	10 %

Enceintes	
Type	intégrées
Impédance nominale	8 Ω + 4 Ω
Puissance nominale d'entrée	20 W + 40 W
Puissance max. d'entrée	40 W + 80 W

Sans fil	
LAN sans fil	802.11 b/g

- Conception et caractéristiques sujettes à modification sans préavis.

