



LG

Life's Good

Téléviseur plasma

MANUEL DE L'UTILISATEUR

MODÈLES DE TÉLÉVISEUR PLASMA

42PQ1***

50PQ1***

42PQ2***

50PQ2***

42PQ3***

50PQ3***

42PQ6***

50PQ6***

Please read this manual carefully before operating your TV.

Retain it for future reference.

Record the model number and serial number of the TV.

Refer to the label on the back cover and quote this information.

To your dealer when requiring any service.

ACCESSOIRES

Assurez-vous que les accessoires suivants sont fournis avec votre téléviseur. S'il vous manque un ou plusieurs de ces accessoires, veuillez contacter le distributeur qui vous a vendu l'appareil.

- L'image peut être différente de celle affichée sur votre téléviseur.

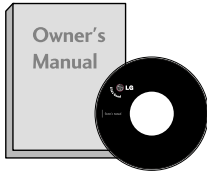

Mode d'emploi

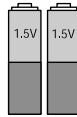

Piles

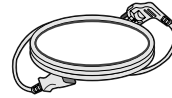

Cordon d'alimentation

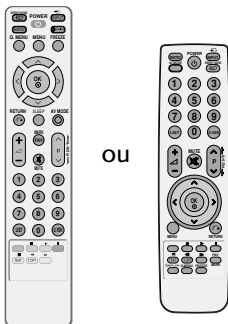

OU

Télécommande

This item is not included for all models.

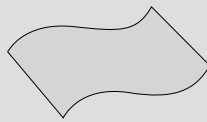

Polishing Cloth
Polishing cloth for use on
the screen.

* Lightly wipe any stains or fingerprints on
the surface of the TV with the polishing
cloth.

Do not use excessive force. This may cause
scratching or discolouration.

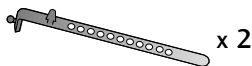

x 2

Support de câbles
(Voir page P.9)

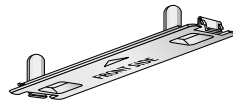

Couvercle
(Voir page P.9)

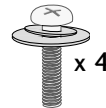

x 4

Boulons pour l'assem-
blage du socle
(Voir page P.7)

Support de montage mural
(à acheter séparément)

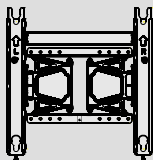

AW-50PG60MS

TABLE DES MATIÈRES

ACCESSOIRES.....	1
------------------	---

PRÉPARATION

COMMANDES DU PANNEAU AVANT.....	4
INFORMATIONS SUR LE PANNEAU ARRIÈRE....	6
INSTALLATION DU SOCLE	7
Précautions d'installation.....	8
SUPPORT ARRIÈRE POUR LE RANGEMENT DES CÂBLES	9
SUPPORT EMERILLON	9
SI VOUS N'UTILISEZ PAS LE SOCLE SUR PIED.....	9
Installation du socle.....	10
Montage au mur : Installation horizontale.....	10
Raccordement à une antenne	11

CONFIGURATION D'UN APPAREIL EXTERNE

CONFIGURATION DU RÉCEPTEUR HD.....	12
Branchement d'un DVD.....	15
CONFIGURATION D'UN MAGNÉTOSCOPE	18
CONFIGURATION D'UNE AUTRE SOURCE AUDIO/VIDÉO	21
CONFIGURATION DE L'ENTRÉE USB	21
CONFIGURATION D'UN PC	22
- Configuration de l' écran pour le mode PC ..	24

UTILISATION DU TÉLÉVISEUR/ CONTRÔLE DES CHÂÎNES

Fonctions des touches de la télécommande	28
Mise sous tension du téléviseur	32
Sélection des programmes.....	32
Réglage du volume.....	32
MENU RAPIDE.....	33
SÉLECTION ET RÉGLAGE DES MÉNUS À L'ÉCRAN.....	34
Mémorisation des chaînes	35
RECHERCHE MANUELLE	36
EDITION DES CHÂÎNES.....	38
Table des programmes	40
Réglage des chaînes favorites.....	41
LISTE DES ENTRÉES.....	42
SIMPLINK.....	43

LIBELLÉ DES ENTRÉES.....	46
MODE AV	47
Blocage Touches.....	48
Réinitialisation (Retour aux réglages d'usine)	49

POUR UTILISER UN PÉRIPHÉRIQUE USB

Raccordement d'un périphérique USB.....	50
LISTE DES PHOTOS.....	51
LISTE DE MUSIQUE.....	55
LISTE DES FILMS	58
Code d'enregistrement DivX	62
Désactivation.....	63

RÉGLAGES DE L'IMAGE

RÉGLAGE DE LA TAILLE DE L'IMAGE (FORMAT D'IMAGE)	64
 Économie d'énergie.....	66
Economie d'énergie.....	66
RÉGLAGES PRÉDÉFINIS DE L'IMAGE Mode image – Réglages prédéfinis.....	67
Réglages automatique de la tonalité de couleur (Chaud/Moyen/Froid)	68
RÉGLAGE MANUEL DE L'IMAGE Mode image - Option Utilisateur.....	69
TECHNOLOGIE D'OPTIMISATION DE L'IMAGE....	70
CONTRÔLE AVANCÉ : NIVEAU DE NOIR	71
AVANCÉ : MODE DE FILM.....	72
RÉINITIALISATION DE L'IMAGE.....	73
MÉTHODE ISM (RÉDUCTION DE LA RÉMANENCE À L'ÉCRAN)	74
Mode démo	75

RÉGLAGES DU SON ET DE LA LANGUE

NIVELAGE AUTOMATIQUE	
DU VOLUME (VOLUME AUTO.)	77
RÉGLAGES PRÉDÉFINIS DU SON : MODE SON.....	78
RÉGLAGES DU SON : MODE UTILISATEUR.....	79
SRS TruSurround XT.....	79
VOIX NETTE II.....	80
Balance.....	81
REINITIALISATION DES PARAMETRES AUDIO.	82
ACTIVATION ET DÉSACTIVATION	
DES HAUT-PARLEURS	83
I/II	
Réception stéréo/bilingue	
(en mode analogique uniquement).....	84
Réception NICAM.....	85
Sélection de la sortie audio des haut-parleurs ...	85
SÉLECTION DU LANGUE DU MENU À L'ÉCRAN.	86

RÉGLAGE DE L'HEURE

Horloge.....	87
ACTIVATION ET	
DÉSACTIVATION DU MINUTEUR.....	88
RÉGLAGE DE LA MINUTERIE DE VEILLE.....	89

TÉLÉTEXTE

Pour activer/désactiver le télétexte	90
Texte SIMPLE.....	90
Texte TOP.....	90
FASTEXT	91
Fonctions télétexte spéciales	91

ANNEXE

DÉPANNAGE.....	92
ENTRETIEN	94
SPÉCIFICATIONS DE L'APPAREIL	94
Codes IR.....	97
INSTALLATION D'UN	
SYSTÈME DE COMMANDE EXTERNE.....	99

PRÉPARATION

COMMANDES DU PANNEAU AVANT

- L'image peut être différente de celle affichée sur votre téléviseur.

⚠ ATTENTION

- ▶ S'il n'est pas possible de mettre le téléviseur sous tension à l'aide de la télécommande, appuyez sur la touche marche/arrêt principale du téléviseur. (Si vous avez appuyé sur la touche marche/arrêt du téléviseur pour l'éteindre, vous ne pourrez pas l'allumer avec la télécommande.)

42/50PQ1***, 42/50PQ2***

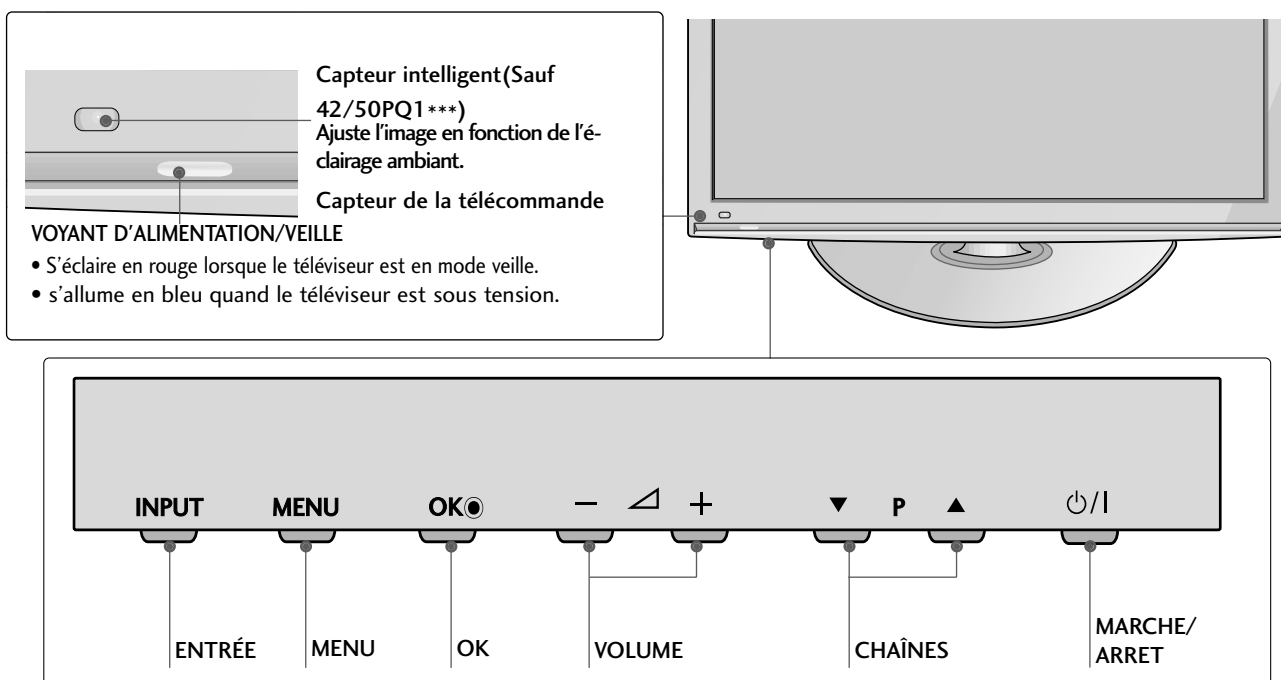

42/50PQ3***

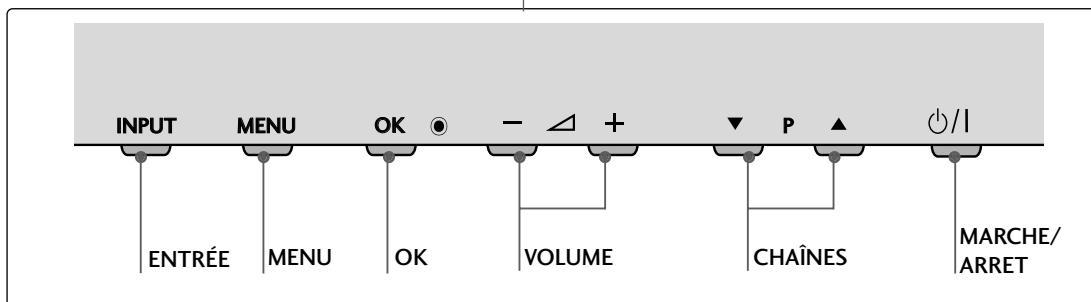
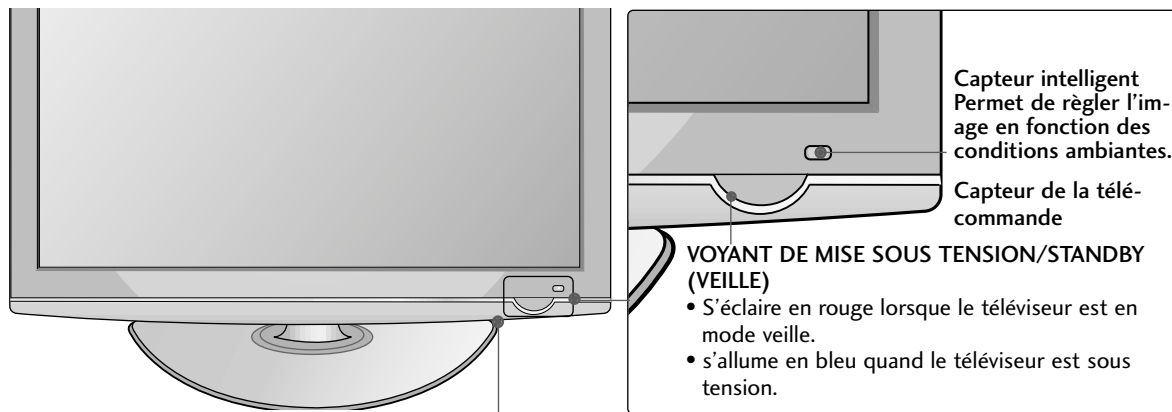

42/50PQ6***

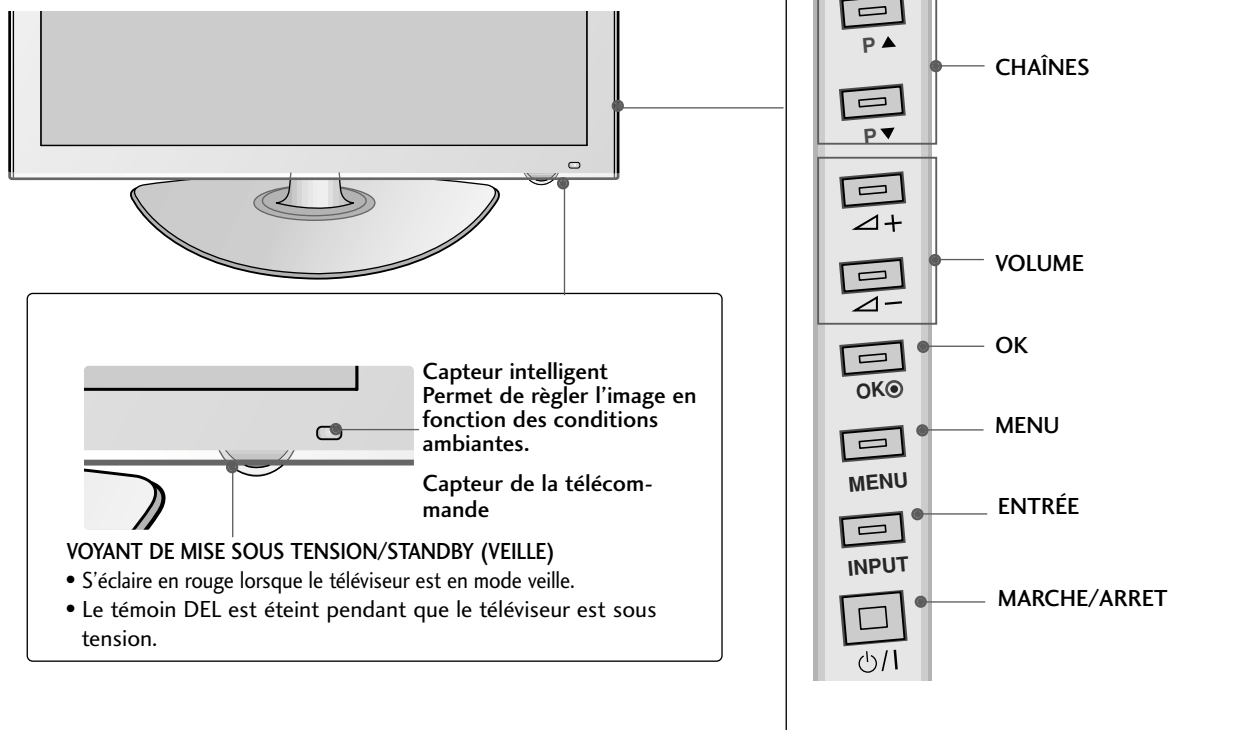

PRÉPARATION

INFORMATIONS SUR LE PANNEAU ARRIÈRE

- L'image peut être différente de celle affichée sur votre téléviseur.

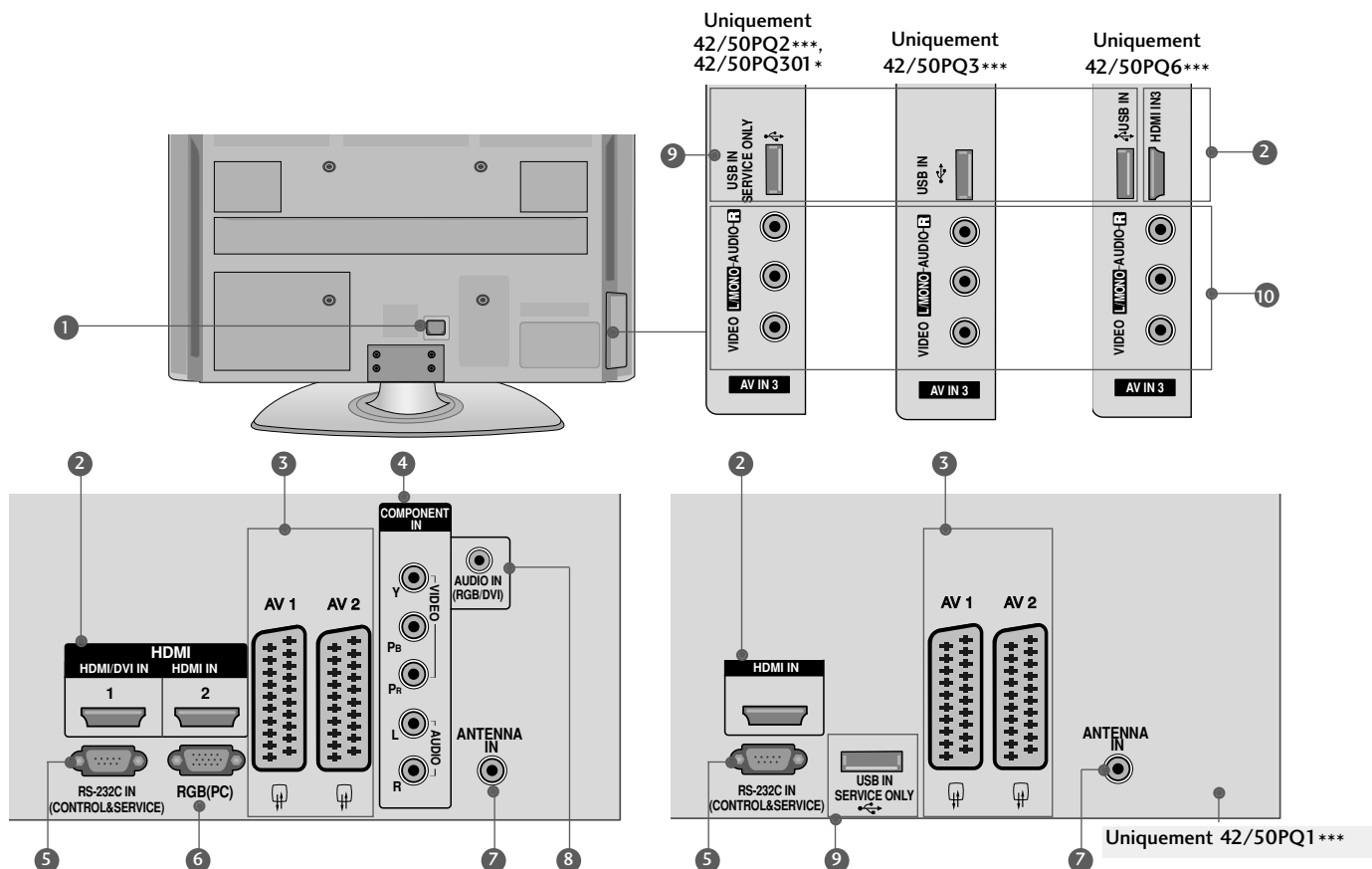

- 1 Prise du cordon d'alimentation**
Ce téléviseur fonctionne sur courant alternatif (CA). La tension est indiquée sur la page des Spécifications. N'essayez jamais d'utiliser ce téléviseur sur courant continu (CC).
- 2 Entrée HDMI**
Raccordez un signal HDMI à l'entrée HDMI IN. Vous pouvez également raccorder un signal DVI (VIDÉO) au port HDMI/DVI (Sauf 42/50PQ1***) à l'aide d'un câble DVI-HDMI.
- 3 Prise Péritel (AV1/AV2)**
Raccordez l'entrée ou la sortie Péritel d'un appareil externe à ces prises.
- 4 Entrée composantes**
Raccordez un appareil audiovisuel en composantes à ces prises.
- 5 Port d'entrée RS-232C (CONTRÔLE ET MAINTENANCE UNIQUEMENT)**
Raccordez cette entrée au port RS-232C d'un ordinateur.

Uniquement 42/50PQ1***
Ce port est utilisé pour les modes service ou hôtel.

- 6 Entrée RVB**
Raccordez la sortie d'un ordinateur.
- 7 Entrée d'antenne**
Raccordez l'antenne RF à cette prise.
- 8 Entrée audio RVB/DVI**
Raccordez un signal audio à partir d'un ordinateur ou d'un téléviseur.
- 9 Port USB**
42/50PQ1***, 42/50PQ2***, 42/50PQ301* : Maintenance uniquement
42/50PQ3*** : Utilisé pour la musique, les photos
42/50PQ6*** : Utilisé pour la musique, les photos et les films
- 10 Entrée audio/vidéo (AV3)**
Raccordez la sortie audio/vidéo d'un appareil externe à ces prises.

INSTALLATION DU SOCLE

- L'image peut être différente de celle affichée sur votre poste de télévision.
- Lorsque vous assemblez le pied de bureau, vérifiez que l'écrou est complètement serré (dans le cas contraire, le produit pourrait basculer après son installation). Si vous serrez exagérément l'écrou, l'écrou pourrait dévier de la pièce de serrage de l'écrou.

- 1 Couchez avec précaution l'écran de télévision sur une surface rembourrée pour éviter d'abimer l'écran.

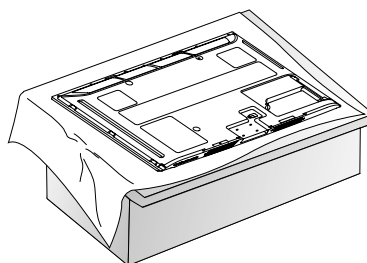

- 2 Montez la télévision comme indiqué.

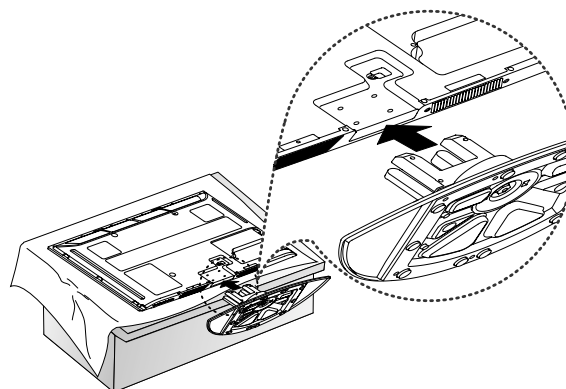

- 3 Fixez fermement à l'aide des 4 vis en utilisant les orifices prévus à cet effet, situés à l'arrière de la télévision.

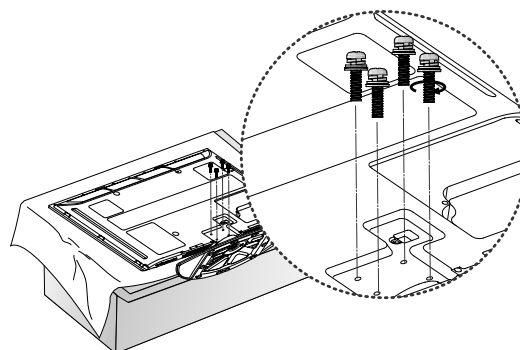

! REMARQUE

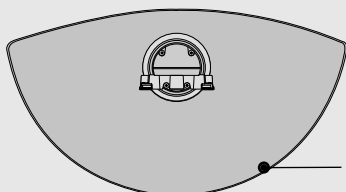

- Lorsque vous assemblez le socle, veillez à bien distinguer la partie avant et arrière du socle de sorte à le monter correctement.

PRÉPARATION

PRÉCAUTIONS D'INSTALLATION

- Vous trouverez dans le commerce les composants nécessaires pour fixer le téléviseur au mur en toute sécurité.
- Placez le téléviseur près du mur afin d'éviter qu'il tombe si on le pousse.
- Les consignes présentées ci-après décrivent comment installer votre téléviseur en toute sécurité en le fixant au mur, afin d'éviter qu'il tombe si on le pousse. Ce système évitera que le téléviseur bascule vers l'avant et provoque des blessures.
Il permettra également d'éviter que votre appareil soit endommagé. Vérifiez qu'aucun enfant ne grimpe sur le téléviseur ou ne s'y suspende.

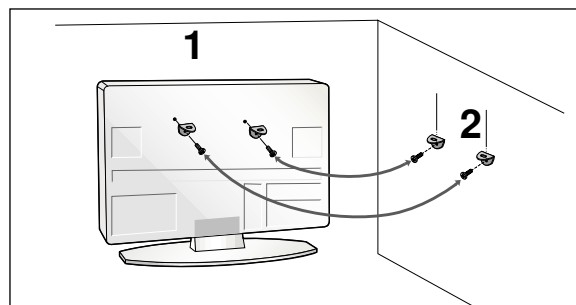
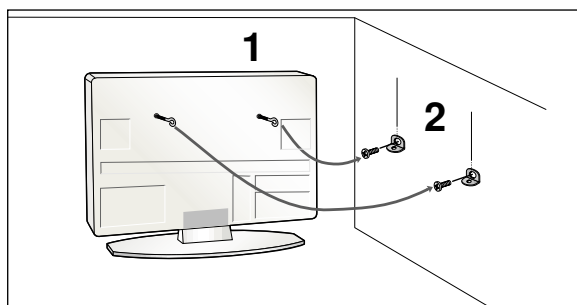

- 1 Utilisez les boulons à œil ou les supports/boulons du téléviseur pour fixer l'appareil au mur, comme indiqué dans l'illustration ci-dessous.
(Si votre téléviseur comporte des boulons à œillet, dévissez-les.)
* Insérez les boulons à œil ou les supports/boulons du téléviseur, puis serrez-les solidement dans les orifices supérieurs.
- 2 Fixez les supports muraux à l'aide des boulons. Ajustez la hauteur du support fixé au mur.

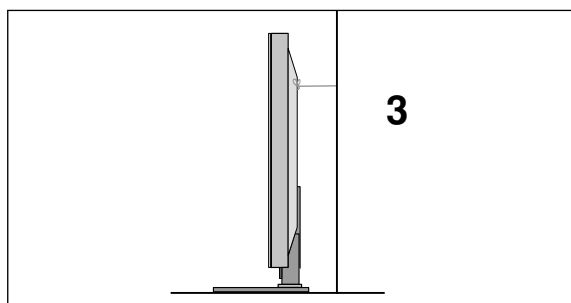

- 3 Utilisez une corde robuste bien tendue pour aligner le téléviseur. Pour plus de sécurité, la corde doit être tendue jusqu'à être parfaitement horizontale entre le mur et l'appareil.

! REMARQUE

- ▶ Retirer la corde avant de déplacer l'appareil.
- ▶ Utiliser un support ou un meuble assez grand et solide pour supporter la taille et le poids de l'appareil.
- ▶ Pour utiliser le téléviseur en toute sécurité, veiller à ce le support fixé au mur soit à la même hauteur que celui du téléviseur.

SUPPORT ARRIÈRE POUR LE RANGEMENT DES CÂBLES

- L'image peut être différente de celle affichée sur votre poste de télévision.

Après avoir raccordé les câbles selon les instructions, installez l'**ATTACHE-CÂBLE** comme illustré pour regrouper les câbles.

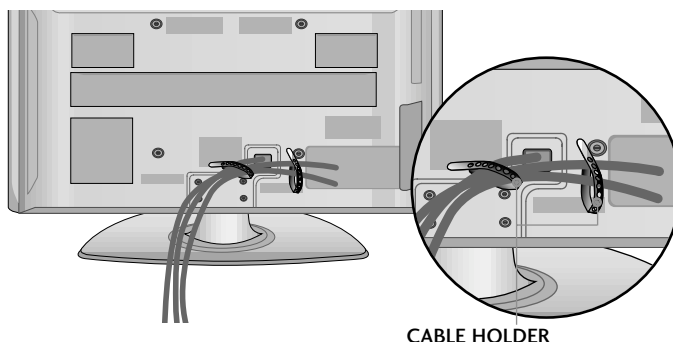

CABLE HOLDER

SUPPORT EMERILLON

Cette fonctionnalité n'est pas disponible pour tous les modèles.

Après avoir installé la TV, vous pouvez en ajuster manuellement la position de 20 degrés vers la gauche ou la droite pour l'adapter à votre position de regard.

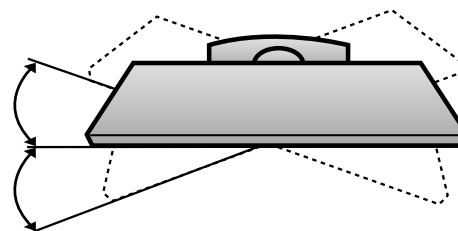

SI VOUS N'UTILISEZ PAS LE SOCLE SUR PIED

- L'image peut être différente de celle affichée sur votre poste de télévision.

Lorsque vous fixez l'appareil au mur, utilisez le **couvercle de protection**. Insérez le couvercle de protection dans le téléviseur jusqu'au « clic ».

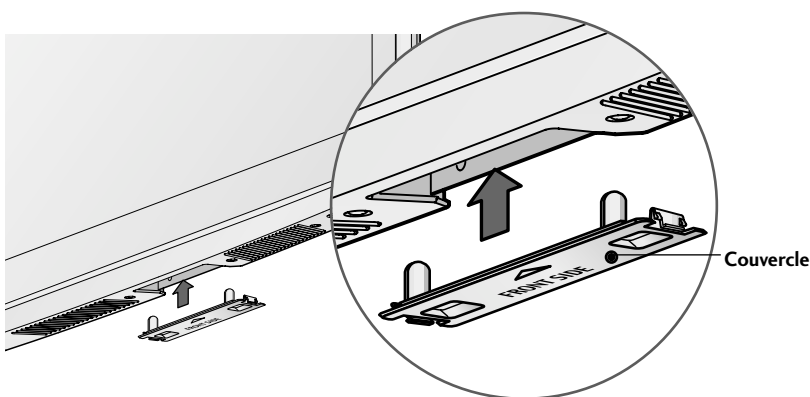

MISE A LA TERRE

Assurez-vous de raccorder ce téléviseur à la terre afin d'éviter les chocs électriques. Si la mise à la terre n'est pas possible, demandez à un électricien qualifié d'installer un disjoncteur indépendant. N'essayez pas de mettre cet appareil à la terre en le raccordant à des câbles téléphoniques, à un paratonnerre ou à des tuyaux de gaz.

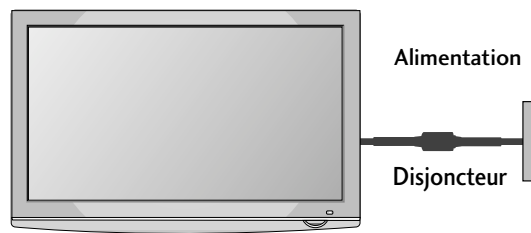

PRÉPARATION

- Vous pouvez installer ce téléviseur sur le mur, sur un bureau, etc.
- Le téléviseur est conçu pour être installé à l'horizontale.

INSTALLATION DU SOCLE

Afin de permettre une aération suffisante, l'espace minimum requis est de 10 cm de chaque côté du téléviseur.

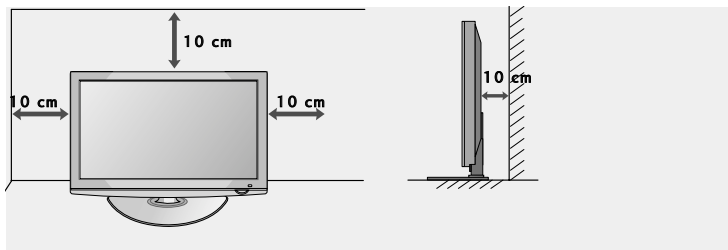

MONTAGE AU MUR : INSTALLATION HORIZONTALE

- Nous recommandons l'utilisation d'un support de montage mural de marque LG pour fixer le téléviseur au mur.
- Nous vous recommandons d'acheter un support de montage mural respectant la norme VESA.
- LG recommande que la fixation murale soit réalisée par un installateur professionnel qualifié.

! REMARQUE

- ▶ Vous devez installer la fixation murale sur un mur solide perpendiculaire au sol.
- ▶ Vous devez utiliser une fixation spécifique si vous souhaitez l'installer au plafond ou sur un mur incliné.
- ▶ La surface du mur sur lequel est montée la fixation murale doit être suffisamment robuste pour supporter le poids du téléviseur (béton, roche naturelle, brique ou parpaing, par exemple).
- ▶ Le type et la longueur des vis d'installation dépendent de la fixation murale utilisée.
Pour plus d'informations, reportez-vous aux instructions fournies avec la fixation murale.
- ▶ LG décline toute responsabilité en cas d'accident, de dommage à l'habitation ou de dommage sur le téléviseur dus à une installation incorrecte :
 - lorsqu'une fixation murale incompatible avec la norme VESA est utilisée ;
 - lorsqu'une fixation incorrecte des vis dans le mur peut provoquer la chute du téléviseur et des blessures ;
 - lorsque la méthode d'installation recommandée n'est pas respectée.

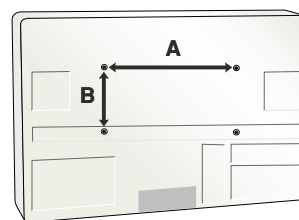

Modèle	VESA (A * B)	Vis standard	Quantité
42PQ1***	400 * 400	M6	4
50PQ1***	400 * 400	M6	4
42PQ2***	400 * 400	M6	4
50PQ2***	400 * 400	M6	4
42PQ3***	400 * 400	M6	4
50PQ3***	400 * 400	M6	4
42PQ6***	400 * 400	M6	4
50PQ6***	400 * 400	M6	4

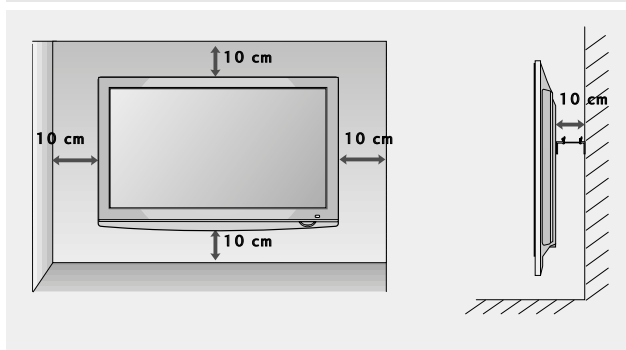

- Ne jamais brancher le cordon d'alimentation avant d'avoir terminé de raccorder tous les équipements pour ne pas endommager l'appareil.

RACCORDEMENT À UNE ANTENNE

- Afin d'obtenir la meilleure qualité d'image, réglez la direction de l'antenne.
- Le câble et le convertisseur d'antenne ne sont pas fournis.

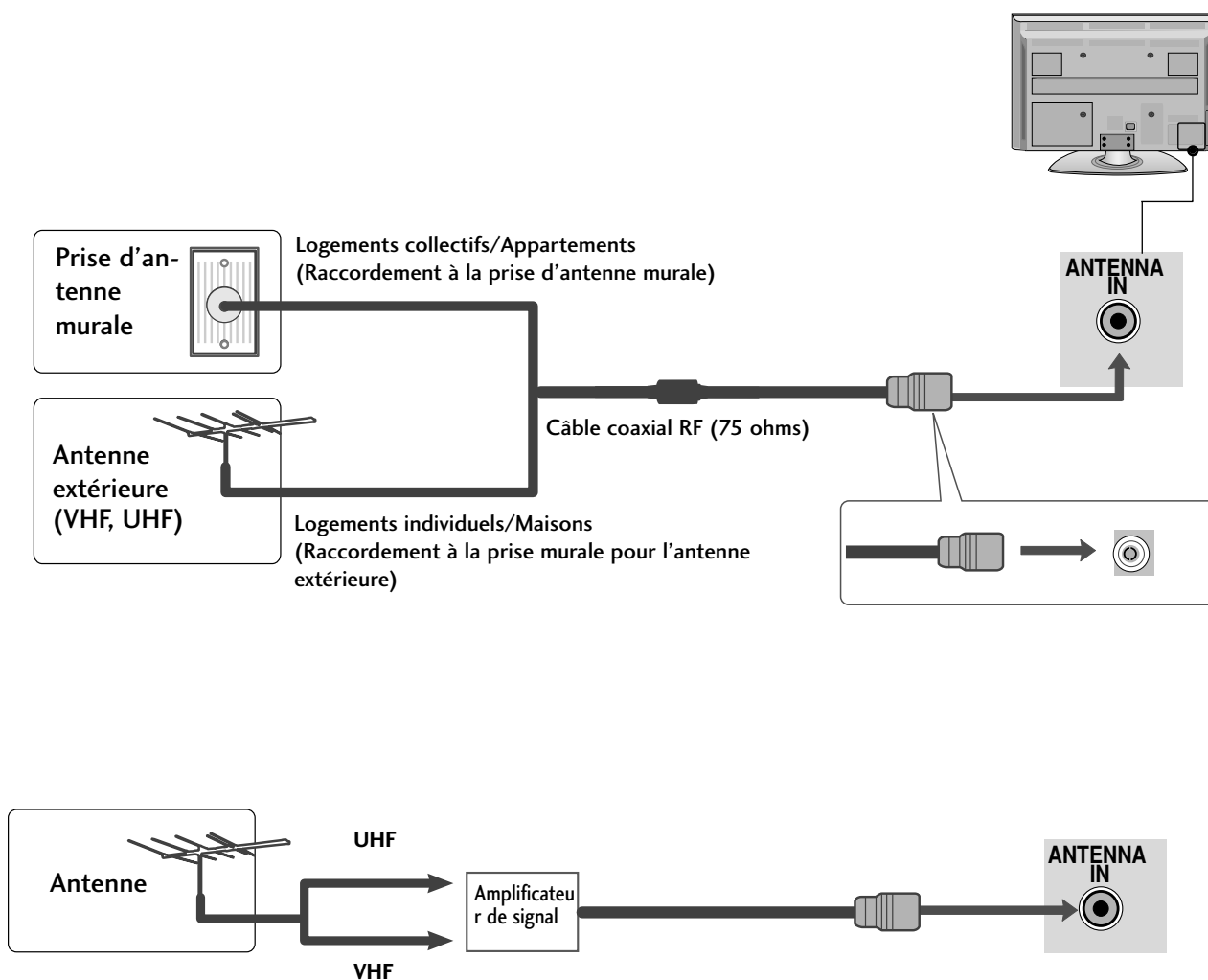

- Pour recevoir une image de meilleure qualité dans les zones où le signal est faible, installez un amplificateur de signal sur l'antenne comme indiqué ci-dessus.
- Pour acheminer le signal vers deux téléviseurs, utilisez un séparateur de signal d'antenne.

CONFIGURATION D'UN APPAREIL EXTERNE

- Ne jamais brancher le cordon d'alimentation avant d'avoir terminé de raccorder tous les appareils pour ne pas les endommager.
- L'image peut être différente de celle affichée sur votre téléviseur.

CONFIGURATION DU RÉCEPTEUR HD

Raccordement avec un câble composantes (Sauf 42/50PQ1***)

- 1 Raccordez les prises de sortie vidéo (Y, PB, PR) du décodeur numérique aux prises d'entrée **COMPONENT IN VIDEO** du téléviseur.
- 2 Raccordez la sortie audio du décodeur numérique aux prises d'entrée **COMPONENT IN AUDIO** du téléviseur.
- 3 Allumez le décodeur numérique (reportez-vous au manuel d'utilisation de l'appareil).
- 4 Sélectionnez la source d'entrée **Composantes** à l'aide de la touche INPUT de la télécommande.

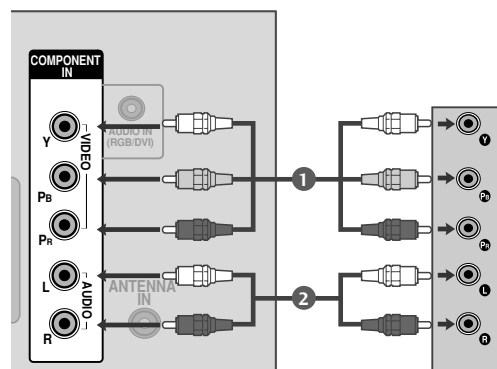

Signal	Composantes	HDMI
480i/576i	○	X
480p/576p	○	○
720p/1080i	○	○
1080p	○	○
	(uniquement 50Hz, 60Hz)	(24Hz, 30Hz, 50Hz, 60Hz)

Raccordement d'un décodeur avec un câble HDMI

- 1 Raccordez le décodeur numérique à la prise d'entrée **HDMI/DVI IN 1** (ou **HDMI IN** (Uniquement 42/50PQ1 ***)), **HDMI IN 2** (Sauf 42/50PQ1 ***) ou **HDMI IN 3** (Uniquement 42/50PQ6 ***) du téléviseur.
- 2 Sélectionnez la source d'entrée **HDMI1** (ou **HDMI** (Uniquement 42/50PQ1 ***)), **HDMI2** (Sauf 42/50PQ1 ***) ou **HDMI3** (Uniquement 42/50PQ6 ***) à l'aide de la touche **INPUT** de la télécommande.
- 3 Allumez le décodeur numérique (reportez-vous au manuel d'utilisation de l'appareil).

! REMARQUE

- ▶ Vérifiez que votre câble HDMI est compatible au minimum avec la version 1.3.
Si le câble HDMI ne prend pas en charge la version HDMI 1.3, l'image risque de trembler à l'écran ou aucune image ne sera affichée. Dans ce cas, utilisez des câbles récents compatibles au minimum avec la version HDMI 1.3.
- ▶ Le mode HDMI prend en charge le format audio PCM uniquement.
- ▶ Le format audio a été réinitialisé sur Dolby/DTS/Bitstream dans le lecteur DVD ou STB, il devrait être changé en PCM.

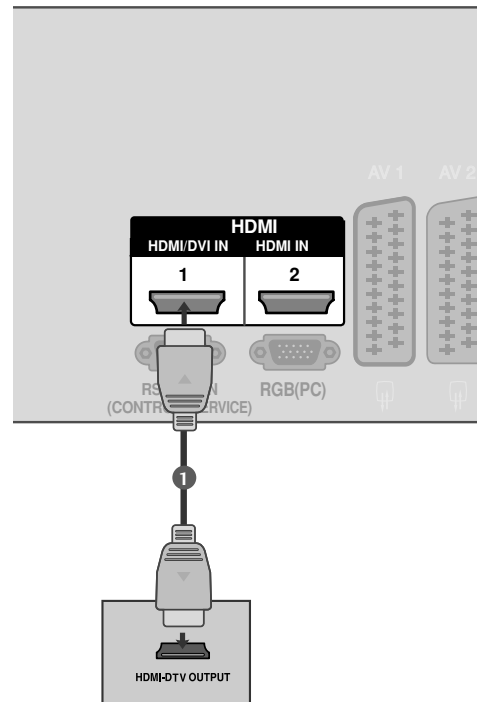

Uniquement 42/50PQ1 ***

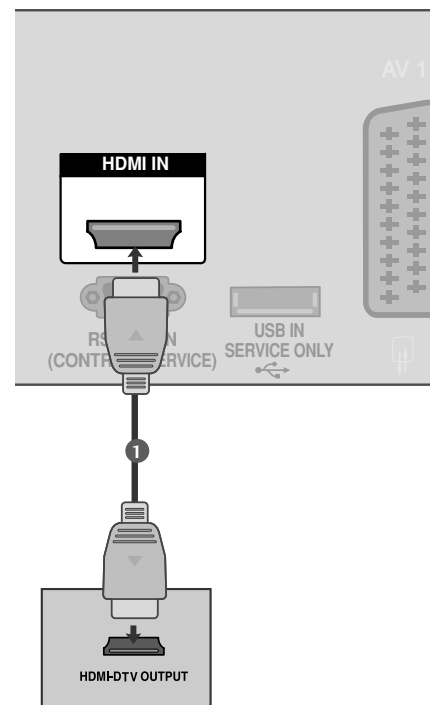

CONFIGURATION D'UN APPAREIL EXTERNE

Raccordement avec un câble HDMI-DVI (Sauf 42/50PQ1 ***)

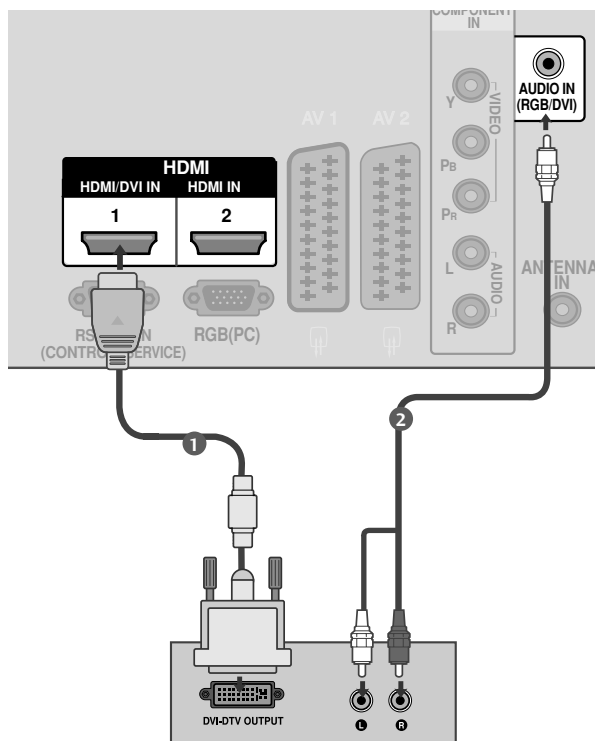

- 1 Raccordez le décodeur numérique à la prise d'entrée **HDMI/DVI IN 1** du téléviseur.
.....
- 2 Raccordez la sortie audio du décodeur numérique à la prise d'entrée **AUDIO IN (RGB/DVI)** du téléviseur.
.....
- 3 Allumez le décodeur numérique (reportez-vous au manuel d'utilisation de l'appareil).
.....
- 4 Sélectionnez la source d'entrée **HDMI1** à l'aide de la touche **INPUT** de la télécommande.

! REMARQUE

- ▶ Le mode HDMI prend en charge le format audio PCM uniquement.
- ▶ Le format audio a été réinitialisé sur Dolby/DTS/Bitstream dans le lecteur DVD ou STB, il devrait être changé en PCM.

CONFIGURATION D'UN LECTEUR DVD

Raccordement avec un câble composantes (Sauf 42/50PQ1***)

- 1 Raccordez les sorties vidéo (Y, PB, PR) du lecteur DVD aux prises d'entrée **COMPONENT IN VIDEO** du téléviseur.
- 2 Raccordez les sorties audio du lecteur DVD aux prises d'entrée **COMPONENT IN AUDIO** du téléviseur.
- 3 Mettez votre lecteur DVD sous tension, puis insérez un DVD.
- 4 Sélectionnez la source d'entrée **composantes** à l'aide de la touche **INPUT** de la télécommande.
- 5 Reportez-vous au manuel d'utilisation du lecteur DVD pour en connaître le fonctionnement.

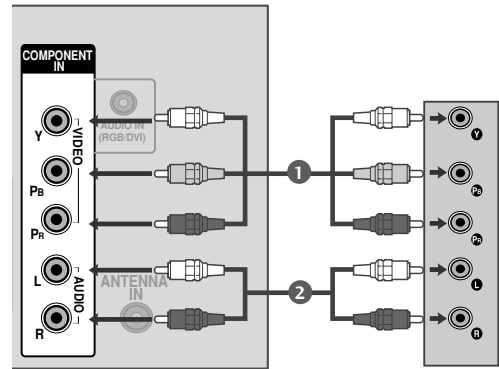

Entrées en composantes

Vous pouvez améliorer la qualité de l'image en raccordant le lecteur DVD aux ports d'entrée en composantes, comme illustré ci-dessous.

Entrées en composantes du téléviseur	Y	P _B	P _R
Sorties vidéo du lecteur DVD	Y	P _B	P _R
	Y	B-Y	R-Y
	Y	C _b	C _r
	Y	P _b	P _r

CONFIGURATION D'UN APPAREIL EXTERNE

Raccordement avec un câble PériTel

- 1 Raccordez la prise PériTel du DVD à la prise PériTel AV1 du téléviseur.
- 2 Mettez votre lecteur DVD sous tension, puis insérez un DVD.
- 3 Sélectionnez la source d'entrée AV1 à l'aide de la touche **INPUT** de la télécommande.
En cas de raccordement à la prise PériTel AV2, sélectionnez la source d'entrée AV2.
- 4 Reportez-vous au manuel d'utilisation du lecteur DVD pour en connaître le fonctionnement.

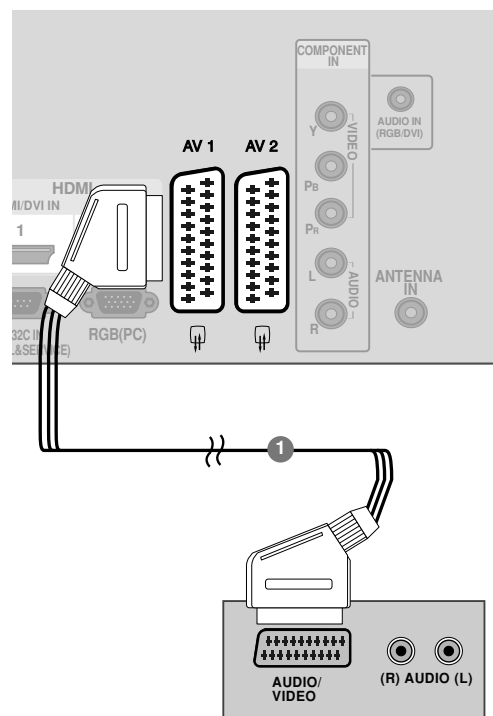

PériTel	Entrée			Sortie
	Vidéo	Audio	RVB	Vidéo / Audio
AV1	O	O	O	Uniquement ATV
AV2	O	O	X	Les sorties ATV sont possibles.

Mode d'entrée courant	Type de sortie	AV1 (sortie TV)	AV2 (sortie moniteur)
	Téléviseur analogique		O
AV1/2/3		O	O
Composantes/RVB/HDMI		O	X

► **Sortie TV :** retransmet les signaux vidéo du téléviseur analogique.
Sortie moniteur : retransmet l'image affichée à l'écran.

Uniquement 42/50PQ1***

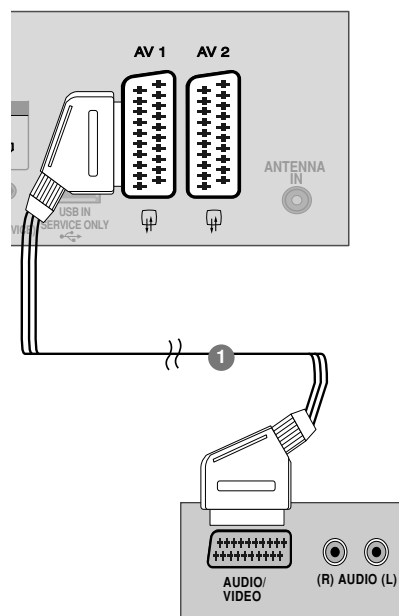

! REMARQUE

- Un câble PériTel doit toujours être blindé.

Raccordement avec un câble HDMI

- 1 Raccordez la sortie HDMI du lecteur DVD à l'entrée **HDMI/DVI IN 1** (ou **HDMI IN** (Uniquement 42/50PQ1***)), **HDMI IN 2** (Sauf 42/50PQ1***) ou **HDMI IN 3** (Uniquement 42/50PQ6***) du téléviseur.
- 2 Sélectionnez la source d'entrée **HDMI1** (ou **HDMI** (Uniquement 42/50PQ1***)), **HDMI2** (Sauf 42/50PQ1***) ou **HDMI3** (Uniquement 42/50PQ6***) à l'aide de la touche **INPUT** de la télécommande.
- 3 Reportez-vous au manuel d'utilisation du lecteur DVD pour en connaître le fonctionnement.

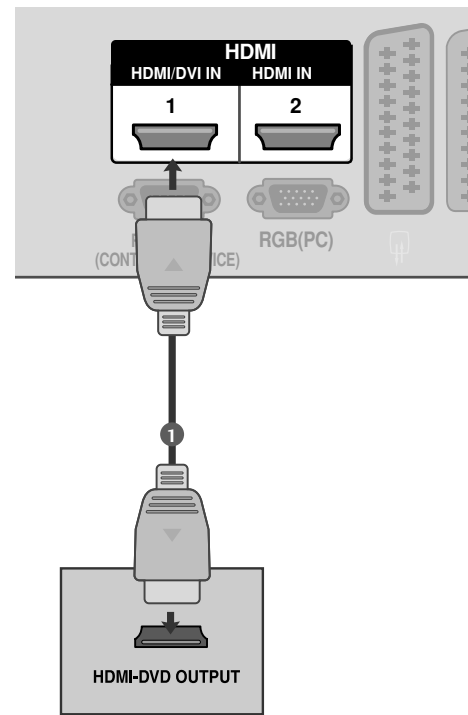

Uniquement 42/50PQ1***

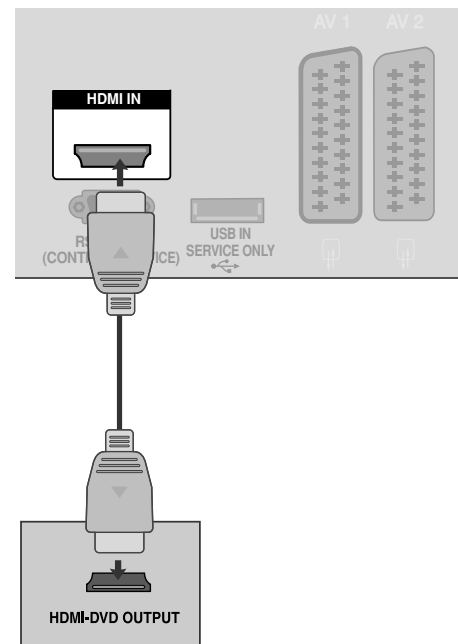

! REMARQUE

- ▶ Si vous utilisez un câble HDMI, le téléviseur peut recevoir simultanément des signaux audio et vidéo.
- ▶ Si le lecteur DVD ne prend pas en charge la fonction Auto HDMI, vous devez régler correctement la résolution de sortie.
- ▶ Vérifiez que votre câble HDMI est compatible au minimum avec la version 1.3.
Si le câble HDMI ne prend pas en charge la version HDMI 1.3, l'image risque de trembler à l'écran ou aucune image ne sera affichée. Dans ce cas, utilisez des câbles récents compatibles au minimum avec la version HDMI 1.3.
- ▶ Le mode HDMI prend en charge le format audio PCM uniquement.
- ▶ Le format audio a été réinitialisé sur Dolby/DTS/Bitstream dans le lecteur DVD ou STB, il devrait être changé en PCM.

CONFIGURATION D'UN APPAREIL EXTERNE

CONFIGURATION D'UN MAGNÉTOSCOPE

- Afin d'éviter de possibles interférences, veillez à laisser une distance suffisante entre le magnétoscope et le téléviseur.

Raccordement avec un câble RF

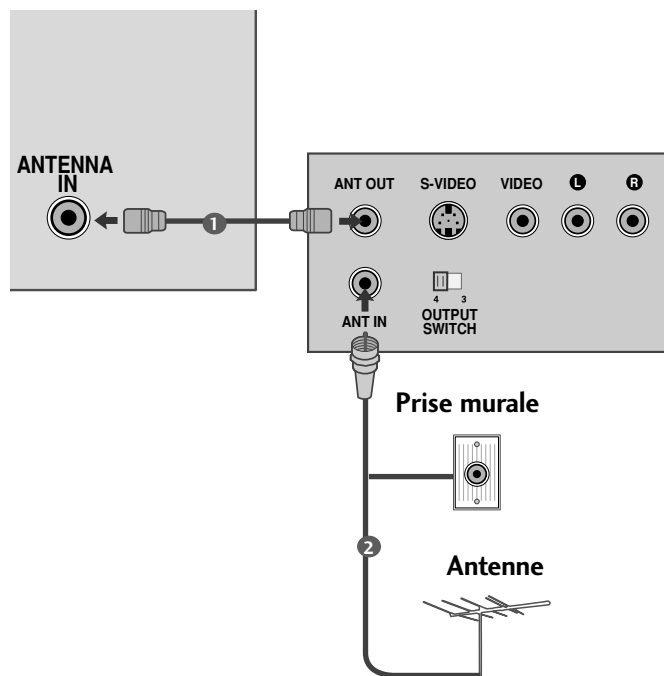

- 1 Raccordez la prise **ANT OUT** du magnétoscope à la prise **ANTENNA IN** du téléviseur.
- 2 Raccordez le câble d'antenne à la prise **ANT IN** du magnétoscope.
- 3 Appuyez sur la touche **PLAY (LECTURE)** du magnétoscope, puis trouvez le canal adéquat entre le téléviseur et le magnétoscope pour pouvoir regarder la télévision.

Raccordement avec une prise Périitel

- 1 Raccordez la prise Périitel du magnétoscope à la prise Périitel **AV1** du téléviseur.
- 2 Insérez une cassette vidéo dans le magnétoscope, puis appuyez sur la touche **PLAY** (LECTURE) du magnétoscope (reportez-vous au manuel d'utilisation du magnétoscope).
- 3 Sélectionnez la source d'entrée **AV1** à l'aide de la touche **INPUT** de la télécommande.
En cas de raccordement à la prise Périitel **AV2**, sélectionnez la source d'entrée **AV2**.

Périitel	Entrée			Sortie
	Vidéo	Audio	RVB	Vidéo / Audio
AV1	O	O	O	Uniquement ATV
AV2	O	O	X	Les sorties ATV sont possibles.

Mode d'entrée courant \ Type de sortie	AV1 (sortie TV)	AV2 (sortie moniteur)
Téléviseur analogique	O	O
AV1/2/3	O	O
Composantes/RVB/HDMI	O	X

► **Sortie TV** : retransmet les signaux vidéo du téléviseur analogique.
Sortie moniteur : retransmet l'image affichée à l'écran.

! REMARQUE

► Un câble Périitel doit toujours être blindé.

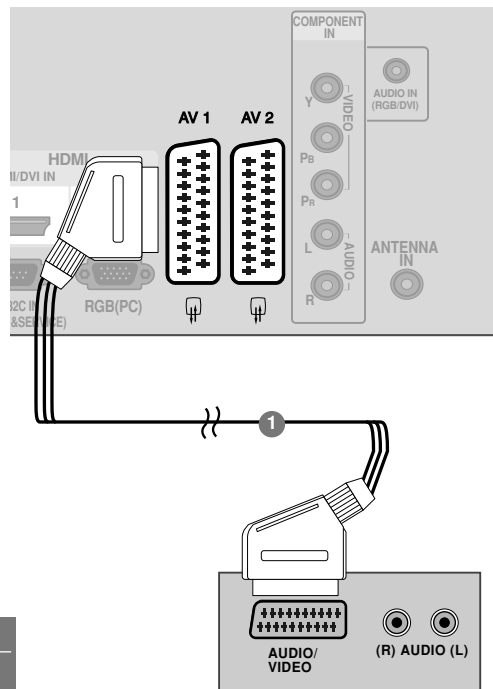

Uniquement 42/50PQ1 ***

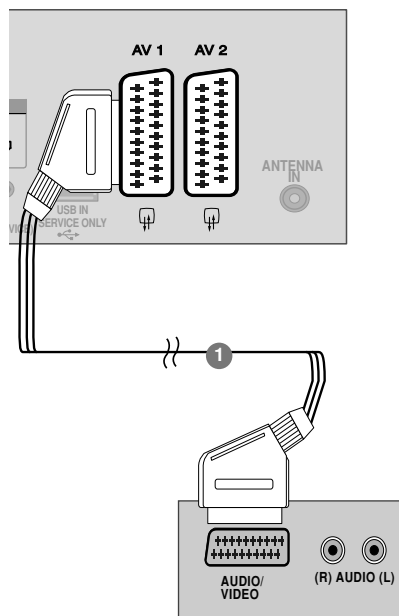

CONFIGURATION D'UN APPAREIL EXTERNE

Raccordement avec un câble RCA (Sauf 42/50PQ1***)

- 1 Raccordez les prises **AUDIO/VIDEO** du magnéto-scope aux prises **AUDIO/VIDÉO** du téléviseur. Respectez les couleurs des prises : Vidéo = jaune, Audio gauche = blanc et Audio droit = rouge.
- 2 Insérez une cassette vidéo dans le magnéto-scope, puis appuyez sur la touche **PLAY** (LECTURE) du magnéto-scope (reportez-vous au manuel d'utilisation du magnéto-scope).
- 3 Sélectionnez la source d'entrée **AV3** à l'aide de la touche **INPUT** de la télécommande.

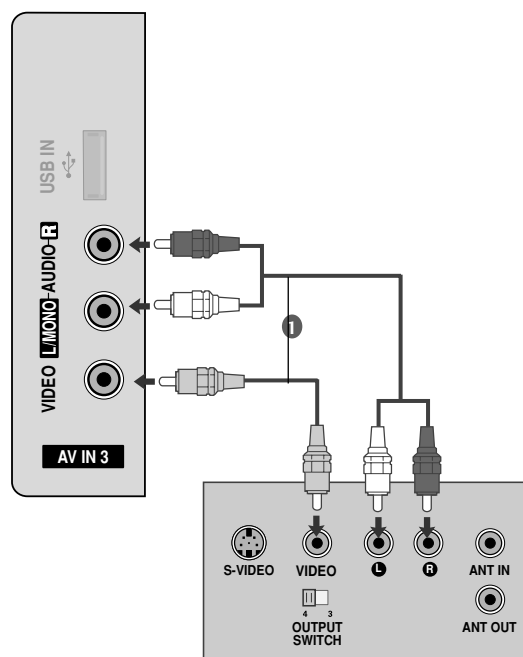

! REMARQUE

- Si vous avez un magnéto-scope mono, raccordez le câble audio du magnéto-scope à la prise **AUDIO L/MONO** du téléviseur.

CONFIGURATION D'UNE AUTRE SOURCE AUDIO/VIDÉO

(Sauf 42/50PQ1 ***)

- 1 Raccordez les prises **AUDIO/VIDEO** du magnéto-scope aux prises AUDIO/VIDÉO du téléviseur. Respectez les couleurs des prises : Vidéo = jaune, Audio gauche = blanc et Audio droit = rouge.
- 2 Sélectionnez la source d'entrée **AV3** à l'aide de la touche **INPUT** de la télécommande.
- 3 Mettez en marche la source externe correspondante. Reportez-vous au manuel d'utilisation de l'appareil externe.

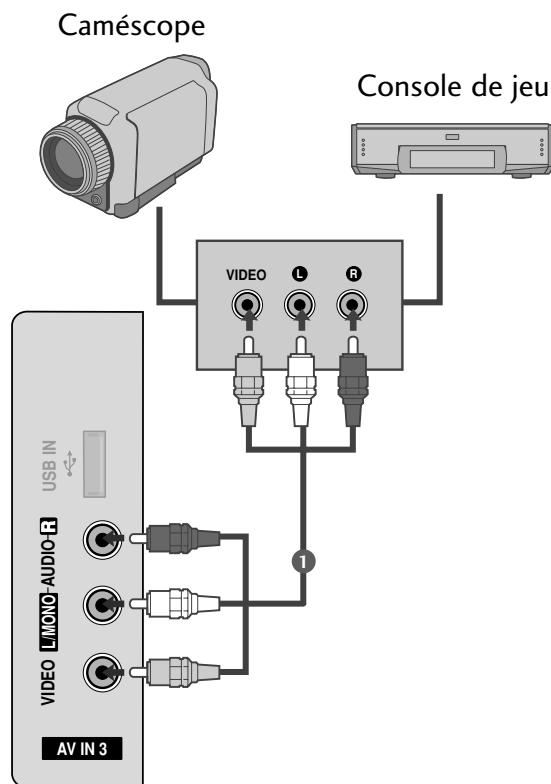

CONFIGURATION D'UN APPAREIL EXTERNE

CONFIGURATION DE L'ENTRÉE USB (Sauf 42/50PQ1 ***, 42/50PQ2 ***, 42/50PQ301 *)

- L'image peut être différente de celle affichée sur votre téléviseur.

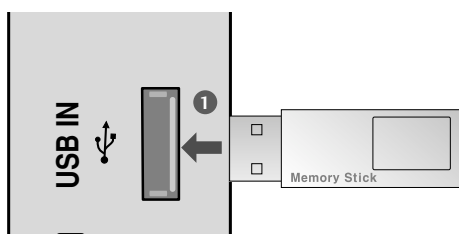

- 1 Raccordez le périphérique USB aux prises d'entrée **USB IN** sur le côté du téléviseur.
- 2 Après avoir raccordé les prises d'entrée **USB IN**, vous pouvez utiliser la fonction USB. (p. 50)

CONFIGURATION D'UN APPAREIL EXTERNE

CONFIGURATION D'UN PC (Sauf 42/50PQ1***)

Ce téléviseur comprend la fonction Plug and Play, ce qui signifie que l'ordinateur s'adapte automatiquement aux paramètres du téléviseur.

Raccordement avec un câble D-sub à 15 broches

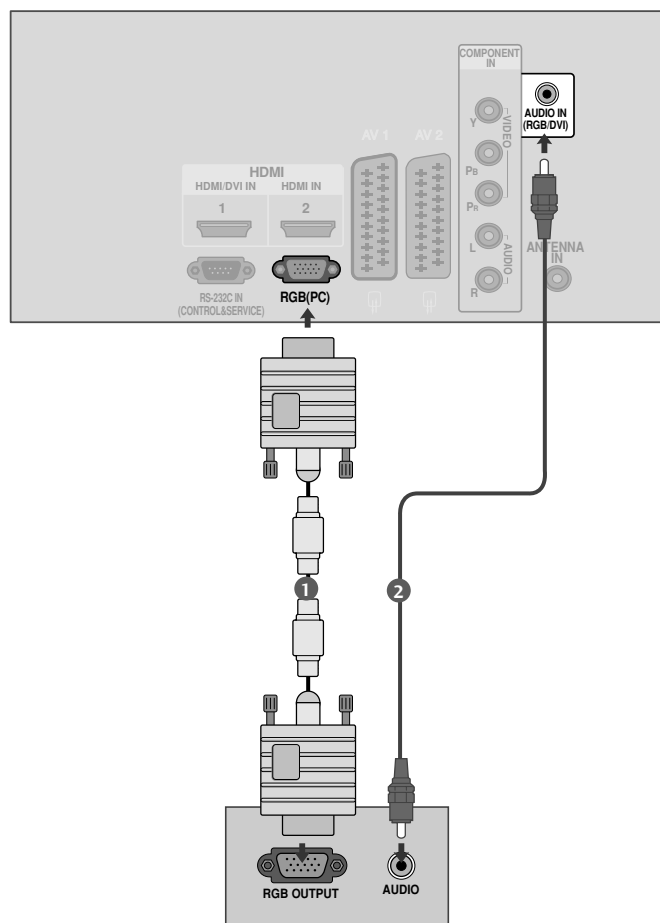

- 1 Raccordez la sortie RGB du PC à l'entrée **RGB(PC)** du téléviseur.
.....
- 2 Raccordez la sortie audio du PC à la prise **AUDIO IN (RGB/DVI)** du téléviseur.
.....
- 3 Mettez le téléviseur et l'ordinateur sous tension.
.....
- 4 Sélectionnez la source d'entrée **RGB** à l'aide de la touche **INPUT** de la télécommande.

Résolution d'affichage prise en charge

mode RGB-PC (Sauf 42/50PQ1 ***)

Résolution	Fréquence horizontale(kHz)	Fréquence verticale(Hz)
640x350	31,468	70,09
720x400	31,469	70,09
640x480	31,469	59,94
800x600	37,879	60,317
1024x768	48,363	60,004
1280x768	47,776	59,87
1360x768	47,720	59,799

Sauf 42PQ2***, 42PQ3***, 42PQ6***

mode HDMI-DTV

Résolution	Fréquence horizontale(kHz)	Fréquence verticale(Hz)
720x480	31,47	59,94
	31,50	60,00
720x576	31,25	50,00
1280x720	44,96	59,94
	45,00	60,00
	37,50	50,00
1920x1080	33,72	59,94
	33,75	60,00
	28,125	50,00
	67,432	59,94
	67,5	60
	56,250	50
	27	24
	33,75	30

! REMARQUE

- ▶ Évitez de laisser une image figée à l'écran pendant une période prolongée ; l'image figée peut laisser une empreinte permanente à l'écran. Si vous en avez la possibilité, utilisez un économiseur d'écran.
- ▶ Il est possible que des interférences apparaissent selon la résolution, le modèle vertical, le contraste ou la luminosité en mode PC. Changez alors la résolution du mode PC, modifiez la fréquence de rafraîchissement ou réglez la luminosité et le contraste dans le menu, jusqu'à ce que l'image soit nette. Si la fréquence de rafraîchissement de la carte graphique de l'ordinateur ne peut pas être modifiée, changez la carte graphique de l'ordinateur ou demandez conseil au fabricant de la carte graphique.
- ▶ Le mode de synchronisation est distinct pour les fréquences horizontale et verticale.
- ▶ Nous recommandons d'utiliser les résolutions 1024 x 768, 60Hz (42PQ2***, 42PQ3***, 42PQ6*** XGA)/1360 x 768, 60Hz(50PQ2***, 50PQ3***, 50PQ6*** WXGA) pour le mode PC, car elles délivrent la meilleure qualité d'image.
- ▶ Si la résolution de l'ordinateur est réglée sur SXGA, aucune image ne s'affichera sur l'écran du téléviseur(Uniquement HD MODÈLES).
- ▶ Raccordez le câble audio de l'ordinateur à l'entrée audio du téléviseur (les câbles audio ne sont pas fournis avec le téléviseur).
- ▶ Si vous utilisez un câble RVB-PC trop long, des interférences peuvent apparaître sur l'écran. Nous vous recommandons d'utiliser un câble inférieur à 5 mètres. Cela vous garantit une qualité d'image optimale.

CONFIGURATION D'UN APPAREIL EXTERNE







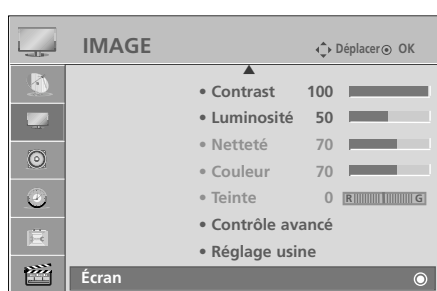

Configuration de l'écran pour le mode PC (Sauf 42/50PQ1***)

Réinitialisation de l'écran

Restaure les réglages Position, Taille et Phase aux paramètres d'usine.

Cette fonction peut être activée dans le mode suivant : Composant(sauf 480i, 576i), RGB



- 1   Sélectionner **IMAGE**.
- 2   Sélectionner **Écran**.
- 3   Sélectionner **Réglages usine**.
- 4   Sélectionner **Oui**.
- 5  Activer **Réglages usine**.







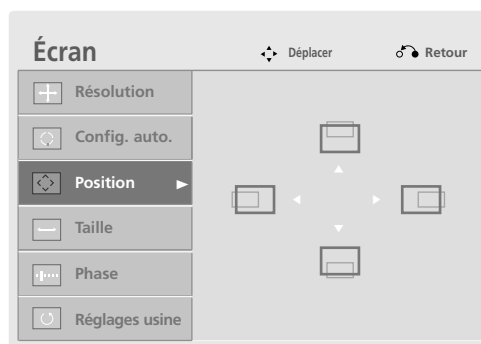
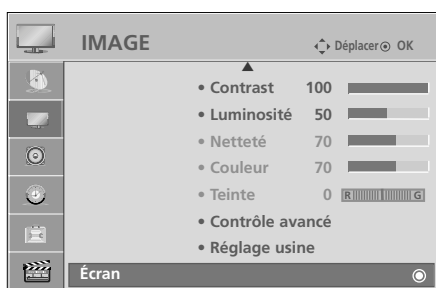

- Appuyez sur la touche **MENU** pour revenir à l'affichage normal de la télévision.
- Appuyez sur la touche **RETURN** (Retour) pour revenir à l'écran du menu précédent.

Réglage de la position, taille et phase de l'écran

Si l'image n'est toujours pas nette après l'ajustement automatique et notamment si les caractères continuent de trembler, réglez la phase de l'image manuellement.

Position (Position) agit en mode Composant (sauf 480i, 576i), RVB.
Size (Taille), **Phase** (Phase) agissent en mode RVB uniquement.



- 1   Sélectionner **IMAGE**.
- 2   Sélectionner **Écran**.
- 3   Sélectionner **Position, Taille ou Phase**.
- 4    Effectuez les réglages adéquats.

- Appuyez sur la touche **MENU** pour revenir à l'affichage normal de la télévision.
- Appuyez sur la touche **RETURN** (Retour) pour revenir à l'écran du menu précédent.







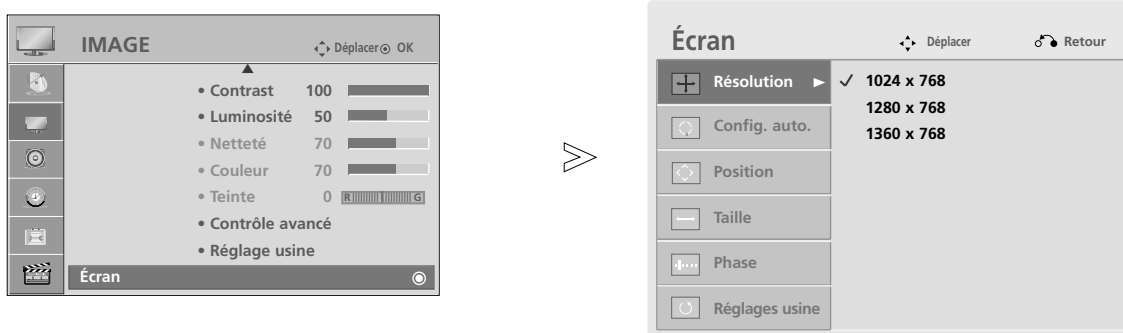

CONFIGURATION D'UN APPAREIL EXTERNE

Sélection de la résolution (Sauf 42PQ2***, 42PQ3***, 42PQ6***)

Pour afficher une image normale, la résolution du mode RVB doit correspondre à la sélection du mode PC.

Cette fonction peut être activée dans le mode suivant : RGB (RVB) [PC].



- 1   Sélectionner **IMAGE**.
- 2   Sélectionner **Écran**.
- 3   Sélectionner **Résolution**.
- 4   Sélectionner la résolution souhaitée.

- Appuyez sur la touche **MENU** pour revenir à l'affichage normal de la télévision.
- Appuyez sur la touche **RETURN** (Retour) pour revenir à l'écran du menu précédent.

Configuration automatique (mode RVB [PC] uniquement)

Ajuste la position de l'image et minimise le tremblement de l'image de façon automatique. Si l'image n'est toujours pas nette après avoir effectué les réglages, bien que votre téléviseur fonctionne correctement, vous devez effectuer d'autres réglages.

Config. auto.

Cette fonction sert au réglage automatique de la position, de l'horloge et de la phase de l'écran. L'image affichée sera instable pendant quelques secondes, le temps que la configuration automatique soit effectuée.

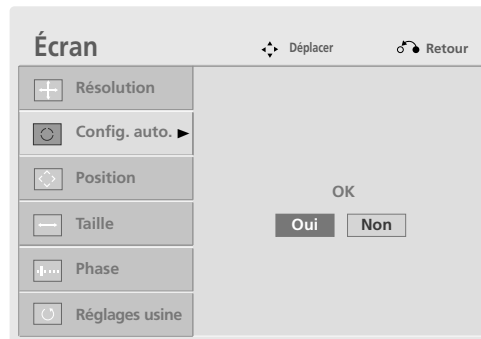
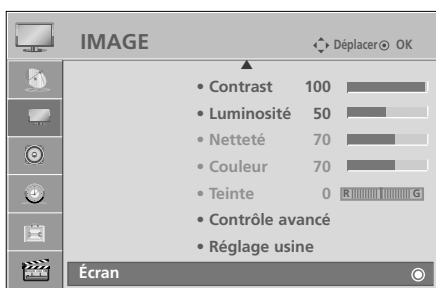

1 Sélectionner **IMAGE**.



2 Sélectionner **Écran**.



3 Sélectionner **Config. auto.**



4 Sélectionner **Oui**.



5 Activer **Config. auto.**

- Si la position de l'image n'est toujours pas correcte, relancez la configuration automatique.
- Si les images doivent être de nouveau ajustées après le réglage automatique en mode RVB (PC), vous pouvez ajuster la **Position**, **Taille** ou **Phase**.

- Appuyez sur la touche **MENU** pour revenir à l'affichage normal de la télévision.
- Appuyez sur la touche **RETURN** (Retour) pour revenir à l'écran du menu précédent.

UTILISATION DU TÉLÉVISEUR/CONTRÔLE DES CHAÎNES

FONCTIONS DES TOUCHES DE LA TÉLÉCOMMANDE (SAUF 42/50PQ6***)

Pour pouvoir utiliser toutes les fonctions du téléviseur, vous devez mettre celui-ci sous tension.
Cette fonctionnalité n'est pas disponible pour tous les modèles.

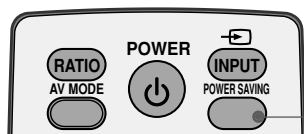

(Uniquement 42/50PQ1***)

POWER SAVING Permet de régler le mode d'économie d'énergie du téléviseur.

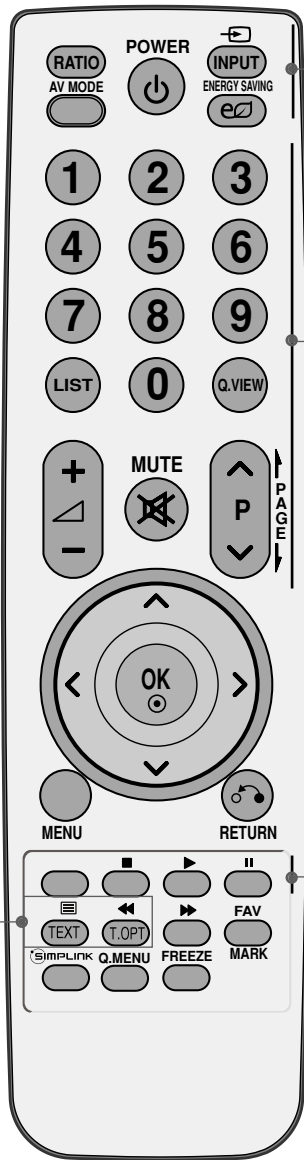

RATIO(FORMAT) Permet de sélectionner le format d'image de votre choix.

AV MODE Permet de sélectionner et définir des images et des sons lorsque vous raccordez des appareils AV. (► p.47)

POWER Permet de mettre l'appareil sous tension lorsqu'il est en mode veille et de le mettre hors tension pour passer en mode veille.

INPUT Le mode d'entrée externe permet d'alterner entre les appareils externes.
Permet de mettre l'appareil sous tension lorsqu'il est en mode veille.

ENERGY SAVING Permet de régler le mode d'économie d'énergie du téléviseur. (Sauf 42/50PQ1***)

Touches numériques 0 à 9 Permettent de sélectionner une chaîne.
Permettent de sélectionner des éléments numérotés dans un menu.

LIST Affiche la liste des chaînes.

Q.VIEW Permet de revenir à la dernière chaîne visionnée.

VOLUME haut/bas Permet de régler le volume.

MUTE Permet de couper ou de remettre le son.

Programme haut/bas Permet de sélectionner une chaîne.

PAGE UP/DOWN Permet de se déplacer d'un ensemble d'informations affichées à l'écran à un autre.

Touches du TÉLÉTEXTE Ces touches sont utilisées pour le télétexte. Pour de plus amples détails, veuillez vous reporter à la section 'Télétexte'. (► p.90)

TOUCHES COLORÉES Ces touches sont utilisées pour le télétexte (uniquement pour les modèles équipés du **TÉLÉTEXTE**) ou pour l'Édition des chaînes.

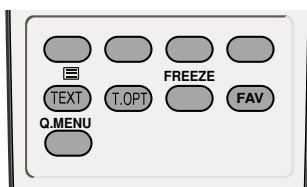
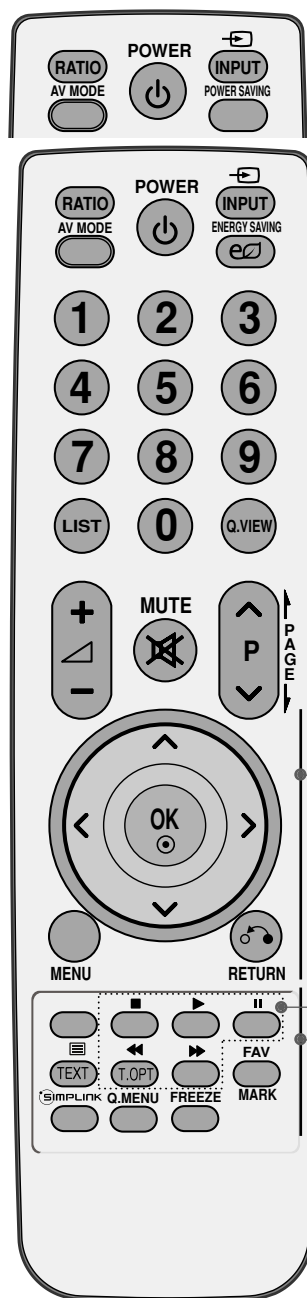

TOUCHES CENTRALES (haut/bas/gauche/droite) Ces touches vous permettent de naviguer à travers les menus à l'écran et de régler les paramètres système à votre convenance.

OK Valide votre sélection ou affiche le mode en cours.

MENU Permet de sélectionner un menu. Efface tous les affichages à l'écran et retourne au mode de visionnage de la télévision depuis n'importe quel menu.

RETURN Permet à l'utilisateur de revenir en arrière dans une application interactive ou autre fonction d'interaction.

2 **Touches de contrôle du menu USB/SIMPLINK** Permettent de contrôler le menu SIMPLINK ou USB. (Sauf 42/50PQ1***)

FAV Permet d'afficher la chaîne préférée sélectionnée.

MARK Sélectionner et désélectionner des chaînes dans le menu USB. (Sauf 42/50PQ1***, 42/50PQ2***, 42/50PQ301*)

SIMPLINK Affiche une liste des appareils audiovisuels raccordés au téléviseur. Lorsque vous appuyez sur cette touche, le menu Simplink s'affiche à l'écran. (► p.43) (Sauf 42/50PQ1***)

Q. MENU Sélectionnez la source souhaitée dans le menu rapide. (► p.33)

FREEZE Fige l'image actuellement affichée à l'écran. (Ne fonctionne pas en mode USB.) Le téléviseur revient automatiquement au mode normal s'il ne reçoit aucun signal et si vous n'effectuez aucune opération pendant 5 minutes.

Insertion des piles

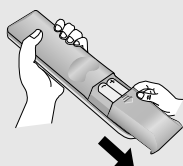

- Ouvrez le capot du compartiment à piles à l'arrière de la télécommande.
- Utilisez deux piles alcalines de 1,5V de type AAA. Ne mélangez pas piles neuves et piles usagées.
- Refermez le couvercle.

UTILISATION DU TÉLÉVISEUR/CONTRÔLE DES CHAÎNES

FONCTIONS DES TOUCHES DE LA TÉLÉCOMMANDE (UNIQUEMENT 42/50PQ6***)

Pour pouvoir utiliser toutes les fonctions du téléviseur, vous devez mettre celui-ci sous tension.



- ENERGY SAVING** Permet de régler le mode d'économie d'énergie du téléviseur.
- RATIO(FORMAT)** Permet de sélectionner le format d'image de votre choix.
- POWER** Permet de mettre l'appareil sous tension lorsqu'il est en mode veille et de le mettre hors tension pour passer en mode veille.
- SIMPLINK** Affiche une liste des appareils audiovisuels raccordés au téléviseur. Lorsque vous appuyez sur cette touche, le menu Simplink s'affiche à l'écran (► p.43)
- INPUT** Le mode d'entrée externe permet d'alterner entre les appareils externes. Permet de mettre l'appareil sous tension lorsqu'il est en mode veille.
- Q. MENU** Sélectionnez la source souhaitée dans le menu rapide. (► p.33)
- MENU** Permet de sélectionner un menu. Efface tous les affichages à l'écran et retourne au mode de visionnage de la télévision depuis n'importe quel menu.
- FREEZE** Fige l'image actuellement affichée à l'écran. (Ne fonctionne pas en mode USB.) Le téléviseur revient automatiquement au mode normal s'il ne reçoit aucun signal et si vous n'effectuez aucune opération pendant 5 minutes.
- TOUCHES CENTRALES (haut/bas/gauche/droite)** Ces touches vous permettent de naviguer à travers les menus à l'écran et de régler les paramètres système à votre convenance.
- OK** Valide votre sélection ou affiche le mode en cours.
- RETURN** Permet à l'utilisateur de revenir en arrière dans une application interactive ou autre fonction d'interaction.
- SLEEP** Permet de régler la minuterie d'arrêt.
- AV MODE** Permet de sélectionner et définir des images et des sons lorsque vous raccordez des appareils AV.(► p.47)
- TOUCHES COLORÉES** Ces touches sont utilisées pour le télétexte (uniquement pour les modèles équipés du **TÉLÉTEXTE**) ou pour l'Édition des chaînes.
- 1 Touches du TÉLÉTEXTE** Ces touches sont utilisées pour le télétexte. Pour de plus amples détails, veuillez vous reporter à la section 'Télétexte'.(► p.90)



VOLUME Permet de régler le volume.
haut/bas

MARK Sélectionner et désélectionner des chaînes dans le menu USB.

FAV Permet d'afficher la chaîne préférée sélectionnée.

MUTE Permet de couper ou de remettre le son.

Programme Permet de sélectionner une chaîne.
haut/bas

PAGE UP/DOWN Permet de se déplacer d'un ensemble d'informations
affichées à l'écran à un autre.

Touches numériques 0 à 9 Permettent de sélectionner une chaîne.
Permettent de sélectionner des éléments numérotés
dans un menu.

LIST Affiche la liste des chaînes.

Q.VIEW Permet de revenir à la dernière chaîne visionnée.

Touches de contrôle du menu USB/SIMPLINK Permettent de contrôler le menu SIMPLINK ou USB.

Insertion des piles

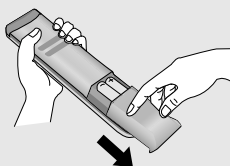

- Ouvrez le capot du compartiment à piles à l'arrière de la télécommande.
- Utilisez deux piles alcalines de 1,5V de type AAA. Ne mélangez pas piles neuves et piles usagées.
- Refermez le couvercle.

UTILISATION DU TÉLÉVISEUR/CONTRÔLE DES CHAÎNES

MISE SOUS TENSION DU TÉLÉVISEUR

Pour pouvoir utiliser toutes les fonctions du téléviseur, vous devez mettre celui-ci sous tension.

- 1 Vous devez tout d'abord raccorder correctement le cordon d'alimentation.
Le téléviseur se met alors en mode de veille.
- 2 Pour allumer le téléviseur lorsque celui-ci est en mode de veille, appuyez sur la touche **INPUT** ou **P ▲ ▼** du téléviseur, ou appuyez sur **POWER**, **INPUT**, **P ^ v** ou sur les touches ou sur les touches **numériques (0~9)** de la télécommande.

Guide d'installation

Si l'affichage à l'écran apparaît, une fois la télévision allumée, vous pouvez régler la **Langue, Réglage d'environnement, Pays, Recherche auto..**

Remarque:

- a. Si vous quittez sans terminer la configuration initiale, le menu *Initial Setting (Configuration initiale)* s'affichera à nouveau.
- b. Le mode "Démo. magasin" est réservé pour la présentation en magasin, et non pour l'utilisation générale par les clients.
- c. Le mode "Usage familial" est particulièrement adapté pour l'environnement de la maison. Il est défini comme le mode de base de ce téléviseur.
- d. Le mode "Démo. magasin" est conçu pour être adapté aux environnements de magasins.,
Le mode "Démo. magasin" est initialisé à la qualité vidéo définie par cette société après un temps spécifique, lorsque l'utilisateur modifie les données qualité vidéo de façon aléatoire.
- e. Vous pouvez modifier le mode (Usage familial ou Démo. magasin) avec l'option Réglage d'environnement dans le menu **OPTION**.

SÉLECTION DES PROGRAMMES

- 1 Appuyez sur la touche **P ^ v** ou sur les touches **NUMÉRIQUES** pour sélectionner un numéro de programme.

RÉGLAGE DU VOLUME

- 1 Appuyez sur la touche  **+** ou **-** pour régler le volume.

Si vous souhaitez couper le son, appuyez sur la touche **MUTE**.

Vous pouvez annuler cette fonction en appuyant sur les touches **MUTE**,  **+** ou **-**, **AV Mode**.

MENU RAPIDE

Il est possible que l'affichage à l'écran de votre téléviseur soit différent de celui indiqué dans les schémas de ce manuel.

Le menu rapide (Q.Menu) est un menu comprenant des fonctions que les utilisateurs peuvent être amenés à utiliser fréquemment.

- **Format de l'image**: permet de sélectionner le format d'image de votre choix.
Pour Zoom Setting (Réglage du zoom), sélectionnez 16:9, Original (Original), 4:3, 14:9, Zoom (Zoom) et Cinema Zoom1 (Zoom Cinéma1) dans le menu Radio (Rapport). Une fois Zoom Setting (Réglage du zoom) terminé, Q.Menu (Menu Q) réapparaît à l'écran.
- **Préréglages d'image**: permet de sélectionner le mode Image de votre choix.
- **Préréglages du son**: permet de définir automatiquement la combinaison sonore qui semble être la meilleure pour les images en cours de visualisation. Permet de sélectionner le mode Son de votre choix.
- **Audio**: permet de sélectionner la sortie audio.
- **Minuterie d'arrêt**: permet de régler la minuterie d'arrêt.
- **Favoris**: Sélectionne la chaîne favorite.
- **Ejecter**: permet d'éjecter un périphérique USB.
(Sauf 42/50PQ1***, 42/50PQ2***, 42/50PQ301*)

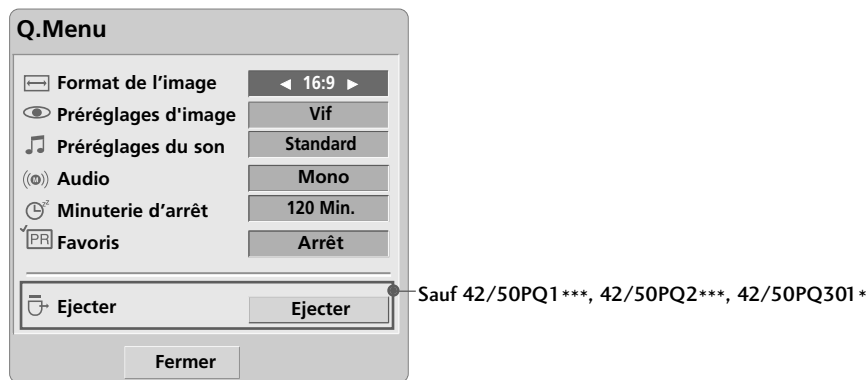

1   Afficher chaque menu.

2  Sélectionner la source de votre choix.

3 

- Appuyez sur la touche **Q. MENU** pour revenir à l'affichage normal de la télévision.

UTILISATION DU TÉLÉVISEUR/CONTRÔLE DES CHAÎNES

SÉLECTION ET RÉGLAGE DES MENUS À L'ÉCRAN

Il est possible que l'affichage à l'écran de votre téléviseur soit différent de celui indiqué dans les schémas de ce manuel.

- L'image peut être différente de celle affichée sur votre téléviseur.

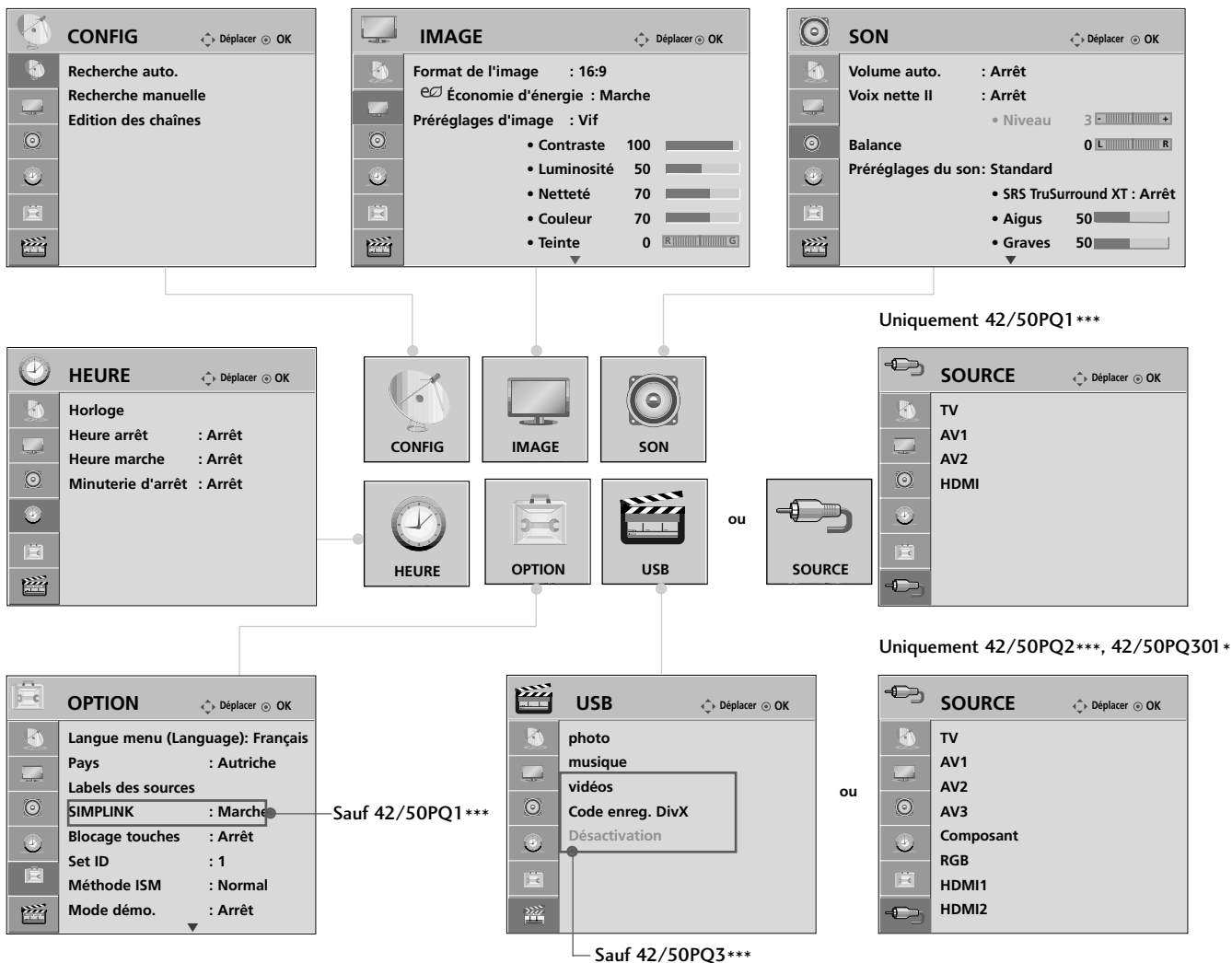

- 1 Afficher chaque menu.
- 2 Sélectionner une option du menu.
- 3 Aller dans le menu contextuel.





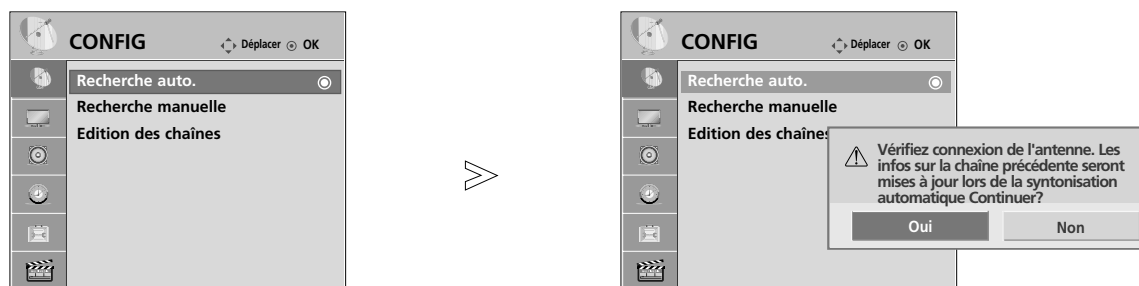

- Appuyez sur la touche **MENU** pour revenir à l'affichage normal de la télévision.
- Appuyez sur la touche **RETURN** (Retour) pour revenir à l'écran du menu précédent.

MÉMORISATION DES CHAÎNES

Utilisez cette fonction pour rechercher et mémoriser automatiquement toutes les chaînes.

Lorsque vous lancez la programmation automatique, toutes les informations enregistrées auparavant sur le service seront supprimées.



-   Sélectionner **CONFIG**.
-   Sélectionner **Recherche auto..**
-   Sélectionner **Oui**.
-  Activer **Recherche auto..**

• Si vous souhaitez poursuivre la recherche automatique, sélectionnez **Oui** à l'aide de la touche < > . Appuyez ensuite sur **OK**. Sinon, sélectionnez **Non**.

- Appuyez sur la touche **MENU** pour revenir à l'affichage normal de la télévision.
- Appuyez sur la touche **RETURN** (Retour) pour revenir à l'écran du menu précédent.

UTILISATION DU TÉLÉVISEUR/CONTRÔLE DES CHÂÎNES

RECHERCHE MANUELLE

La recherche manuelle vous permet de rechercher manuellement les canaux et de leur affecter les numéros de votre choix.

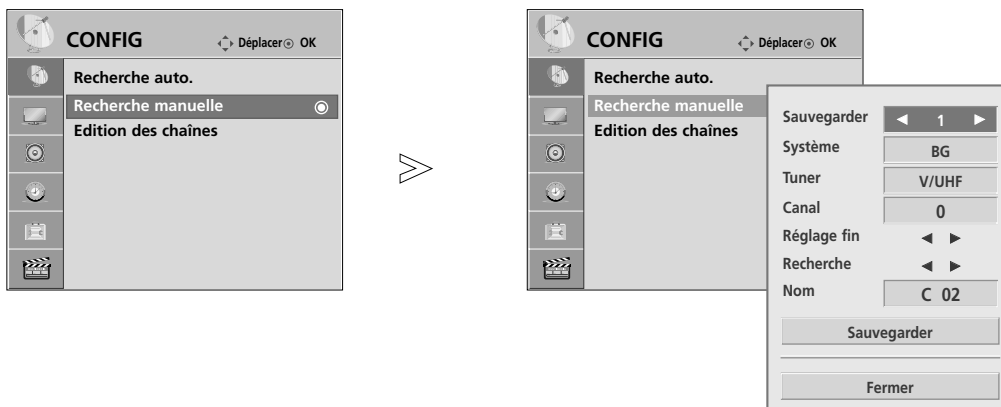

- 1 Sélectionner **CONFIG**.
- 2 Sélectionner **Recherche manuelle**.
- 3 ou Sélectionner le numéro de chaîne souhaité.
- 4 Sélectionner un système TV.
- 5 Sélectionner **V/UHF** ou **Câble**.
- 6 ou Sélectionner le numéro du canal souhaité.
- 7 Commencer la recherche.
- 8 Sélectionner **Sauvegarder**.
- 9





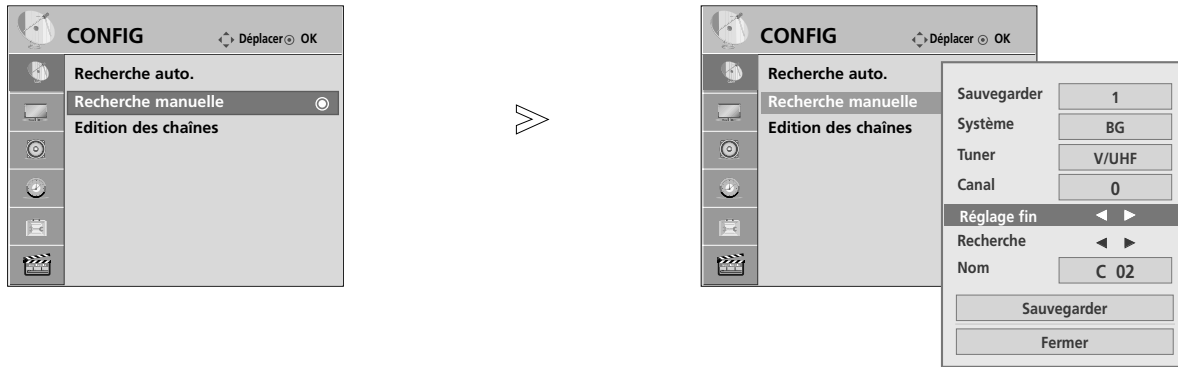







- Appuyez sur la touche **MENU** pour revenir à l'affichage normal de la télévision.
- Appuyez sur la touche **RETURN** (Retour) pour revenir à l'écran du menu précédent.

- BG : PAL B/G, SECAM B/G (Europe/Europe de l'Est/Asie/ Nouvelle-Zélande/Moyen-Orient/Afrique/Australie)
- I : PAL I/II (Royaume-Uni/Irlande/Hong Kong/Afrique du Sud)
- DK : PAL D/K, SECAM D/K (Europe de l'Est/Chine/Afrique/CEI)
- Pour enregistrer un autre canal, répétez les étapes 3 à 8.













■ Affectation d'un nom à une chaîne

Vous pouvez aussi affecter à chaque numéro un nom de cinq lettres.

- 1   Sélectionner **CONFIG**.
- 2   Sélectionner **Recherche manuelle**.
- 3   Sélectionner **Nom**.
- 4    Sélectionner la position et choisissez le caractère, etc. Vous pouvez utiliser n'importe quelle lettre de l'alphabet, tous les chiffres de **0 à 9**, les signes **+/-** et le caractère d'espace.
- 5   Sélectionner **Sauvegarder**.
- 6 

■ Réglage de précision

En règle générale, le réglage de précision ne s'avère nécessaire que lorsque la qualité de réception est médiocre.

- 1   Sélectionner **CONFIG**.
- 2   Sélectionner **Recherche manuelle**.
- 3   Sélectionner **Réglage fin**.
- 4  Régler la mise au point pour obtenir la meilleure image et le meilleur son.
- 5   Sélectionner **Sauvegarder**.
- 6 

- Appuyez sur la touche **MENU** pour revenir à l'affichage normal de la télévision.
- Appuyez sur la touche **RETURN** (Retour) pour revenir à l'écran du menu précédent.

UTILISATION DU TÉLÉVISEUR/CONTRÔLE DES CHAÎNES





EDITION DES CHAÎNES

Si un numéro de chaîne est omis, cela signifie que vous ne pourrez pas le sélectionner avec la touche **P** ^ ∨ lorsque vous regardez la télévision.

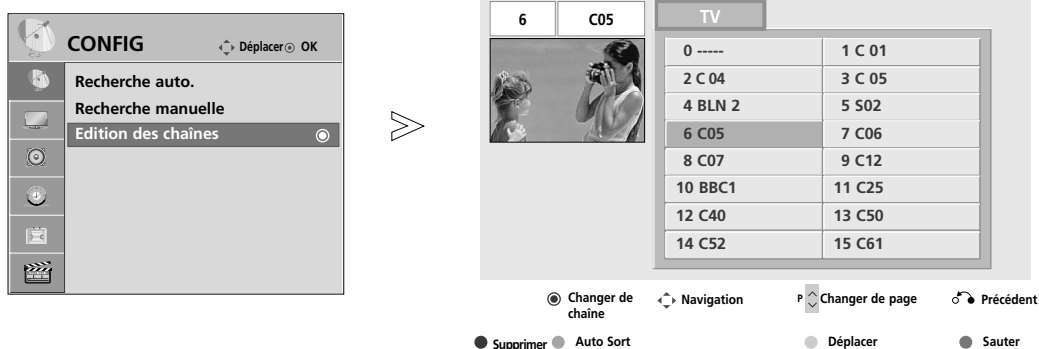
Si vous souhaitez sélectionner le numéro de chaîne omis, entrez directement le numéro à l'aide des touches NUMÉRIQUES ou sélectionnez-le dans le menu Édition des chaînes.

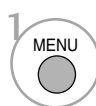
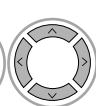
Cette fonction vous permet d'omettre les chaînes mémorisées.



- 1   Sélectionner **CONFIG**.
- 2   Sélectionner **Edition des chaînes**.
- 3  Entrer dans le menu.
- 4  Sélectionner un programme à enregistrer ou à sauter.

- Appuyez sur la touche **MENU** pour revenir à l'affichage normal de la télévision.
- Appuyez sur la touche **RETURN** (Retour) pour revenir à l'écran du menu précédent.

Cette fonction vous permet de supprimer ou de sauter les chaînes mémorisées.
Vous pouvez également déplacer certains canaux et utiliser d'autres numéros de chaîne.

■ Supprimer une chaîne



Sélectionner un numéro de chaîne à supprimer.

- Le programme sélectionné est supprimé et tous les programmes suivants sont avancés d'un rang dans la programmation.



ROUGE Faire passer le numéro de chaîne supprimé à la couleur rouge.



ROUGE Désélectionner le numéro de chaîne supprimé.

■ Recherche automatique



VERTE Lancer la recherche automatique.

- Une fois la recherche automatique activée, vous ne pouvez plus modifier les chaînes.

■ Déplacer une chaîne

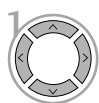

Sélectionner un numéro de chaîne à déplacer.



JAUNE Faire passer le numéro de chaîne à déplacer à la couleur jaune.



JAUNE Désélectionner le numéro de chaîne déplacé.

■ Sauter une chaîne

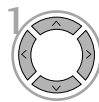

Sélectionner un numéro de chaîne à sauter.



BLUE Faire passer le numéro de chaîne sauté à la couleur bleu.



BLUE Désélectionner le numéro de chaîne sauté.

- Lorsqu'un numéro de chaîne est sauté, cela veut dire que vous ne pourrez pas le sélectionner en utilisant la touche **P** \wedge \vee pendant le fonctionnement normal du téléviseur. Par ailleurs, ce numéro de chaîne s'affiche en bleu.
- Si vous voulez trouver directement le programme sauté, saisissez le numéro de programme en utilisant les touches NUMEROTEES ou sélectionnez-le en menu 'Edition ou Table des programmes'.

UTILISATION DU TÉLÉVISEUR/CONTRÔLE DES CHÂÎNES

TABLE DES PROGRAMMES

Vous pouvez vérifier les programmes enregistrés en mémoire en affichant la table des programmes.





■ Affichage de la liste des chaînes

- 1  Afficher la Liste des chaînes.

- Certains numéros de chaîne peuvent apparaître en bleu. Il s'agit des chaînes que vous avez sautées lors de la recherche automatique ou dans le mode Édition des chaînes.
- Certaines chaînes sont associées à un numéro de canal dans la liste des chaînes ; cela signifie qu'aucun nom de chaîne ne leur est attribué.

■ Sélection d'une chaîne dans la liste

- 1  Sélectionner une chaîne.
- 2  Aller sur le numéro de chaîne sélectionné.

■ Pour faire défiler la liste des chaînes

- 1  Faire défiler les chaînes.
- 2  Revenir à l'affichage normal de la télévision.

UTILISATION DU TÉLÉVISEUR/CONTRÔLE DES CHAÎNES

Liste des entrées

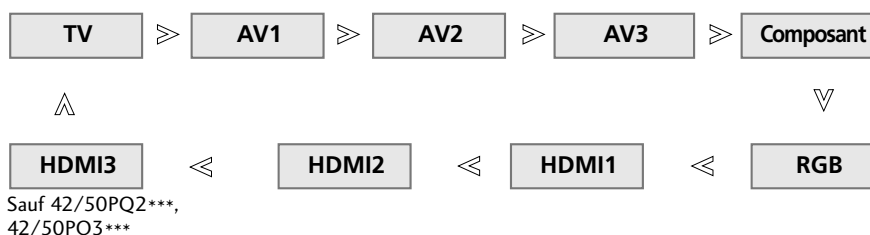

- Uniquement 42/50PQ1 ***

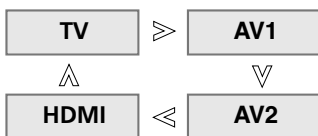

- Vous pouvez également régler le menu **SOURCE**
(Uniquement 42/50PQ1***, 42/50PQ2***, 42/50PQ301*)

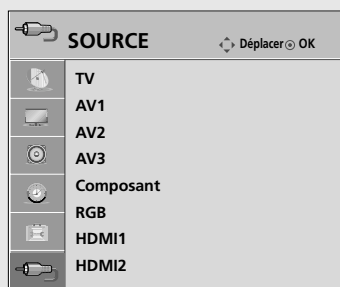

Uniquement 42/50PQ1***

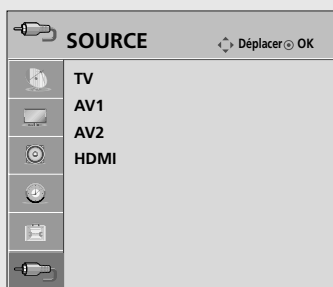

- **TV** : A sélectionner pour regarder la télévision.
- **AV** : à sélectionner pour regarder une cassette vidéo ou utiliser un appareil externe.
- **Composant** : à sélectionner pour utiliser un lecteur DVD ou un décodeur numérique, en fonction du connecteur.
- **RGB** : à sélectionner pour utiliser un ordinateur, en fonction du connecteur.
- **HDMI** : A sélectionner pour lire un DVD ou regarder la télévision via un décodeur numérique, selon le connecteur.









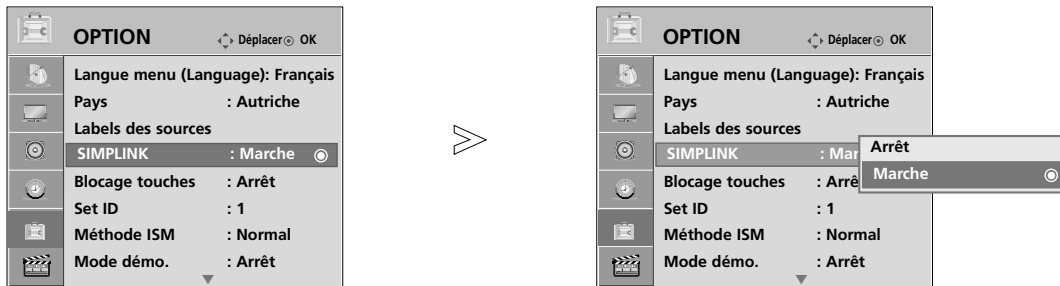

Cette fonction n'est disponible qu'avec les appareils comportant le logo SIMPLINK. Vérifiez l'existence de celui-ci.

Ce téléviseur peut ne pas fonctionner correctement s'il est utilisé avec d'autres appareils présentant la fonction HDMI-CEC.

Cette fonction vous permet de contrôler et de lire d'autres appareils audiovisuels raccordés au téléviseur avec un câble HDMI, sans utiliser d'autres câbles et sans effectuer de réglages supplémentaires.

Si vous ne souhaitez pas afficher le menu SIMPLINK, sélectionnez ARRÊT.



-   Sélectionner **OPTION**.
-   Sélectionner **SIMPLINK**.
-   Sélectionner **Marche** ou **Arrêt**.
-  Enregistrer.

- Appuyez sur la touche **MENU** pour revenir à l'affichage normal de la télévision.
- Appuyez sur la touche **RETURN** (Retour) pour revenir à l'écran du menu précédent.

UTILISATION DU TÉLÉVISEUR/CONTRÔLE DES CHAÎNES

Fonctions SIMPLINK

Lecture du disque

Commandez les appareils audiovisuels raccordés en utilisant les touches ^ v < > , ►, ■, | |, ◀◀ et ▶▶.

Lecture directe

Après avoir raccordé des appareils audiovisuels au téléviseur, vous pouvez directement contrôler les appareils et lire tous les supports pris en charge sans réglage supplémentaire.

Sélection de l'appareil audiovisuel

Cette fonction vous permet de sélectionner et d'utiliser un des appareils audiovisuels raccordés au téléviseur.

Mise hors tension de tous les appareils

Lorsque vous éteignez le téléviseur, tous les appareils raccordés se mettent hors tension.

Changement de la sortie audio

Cette fonction vous permet de changer facilement la sortie audio.

-Synchronisation de l'alimentation activée : Lorsque l'appareil avec fonction Simplink raccordé à la borne HDMI commence la lecture, le téléviseur s'allume automatiquement.

*** Si un appareil raccordé au téléviseur à l'aide du câble HDMI ne prend pas en charge la fonction SIMPLINK, cette fonction n'est pas disponible.**

Remarque : pour utiliser la fonction SIMPLINK, vous devez utiliser un câble HDMI prenant au minimum en charge la version 1.3 avec fonction CEC*. (*CEC : Consumer Electronics Control.)

Raccordement du système de home cinéma compatible SIMPLINK.

- 1 Raccordez la borne d'entrée **HDMI/DVI IN 1, HDMI IN 2** ou **HDMI IN3** (Sauf 42/50PQ2***, 42/50PQ3***) situées à l'arrière du téléviseur à la borne de sortie HDMI du système de home cinéma en utilisant un câble HDMI.
- 2 Raccordez la borne de sortie **AUDIO** située à l'arrière du téléviseur et la borne d'entrée **AUDIO** du home cinéma en utilisant un câble optique.
- 3 Sélectionnez **Home Theater** (Home cinéma) dans le menu **Speaker** (Enceinte) en appuyant sur la touche **SIMPLINK**.

► Quand vous sélectionnez ou utilisez un appareil multimédia disposant de la fonction home cinéma, le haut-parleur passe automatiquement sur le haut-parleur home cinéma.

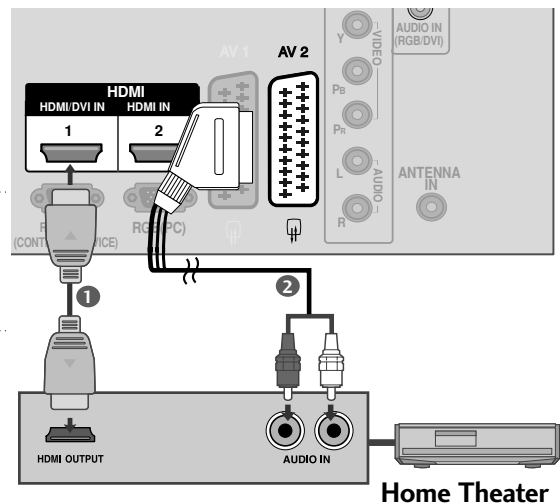

! REMARQUE

- Raccordez le terminal HDMI/DVI IN ou HDMI IN du téléviseur au terminal arrière (terminal HDMI) de l'appareil à l'aide du câble HDMI.
- Lorsque vous changez la source d'entrée à l'aide de la touche INPUT de la télécommande, vous pouvez interrompre le fonctionnement d'un appareil contrôlé par SIMPLINK.

MENU SIMPLINK

Appuyez sur la touche $\wedge \vee \lt \gt$, puis sur la touche OK pour sélectionner la source SIMPLINK de votre choix.

- 1 **Visionnage du téléviseur (TV)** : revient à la chaîne précédente indépendamment du mode actuel.
- 2 **Lecture disque (DISC)** : sélectionne et lit les disques insérés. Si plusieurs disques sont disponibles, les titres des disques sont affichés en bas de l'écran.
- 3 **Fonction magnétoscope (VCR)** : utilise et contrôle le magnétoscope raccordé.
- 4 **Lecture d'enregistrements du disque dur (HDD Recorder)** : lit et contrôle les enregistrements stockés sur le disque dur.
- 5 **Sortie audio au système de home cinéma/Sortie audio au téléviseur (Speaker)** : sélectionnez Home theater (Home cinéma) ou TV Speaker (Haut-parleur TV) pour la sortie audio.

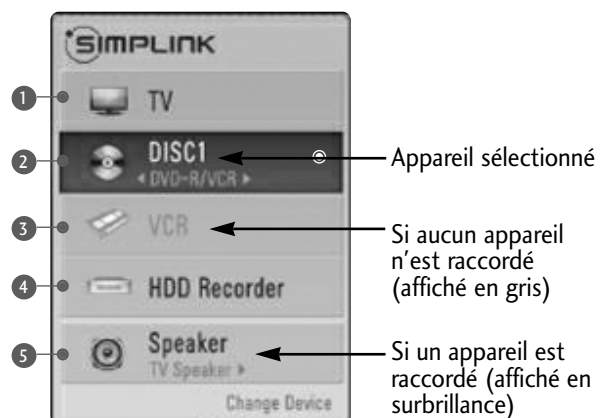





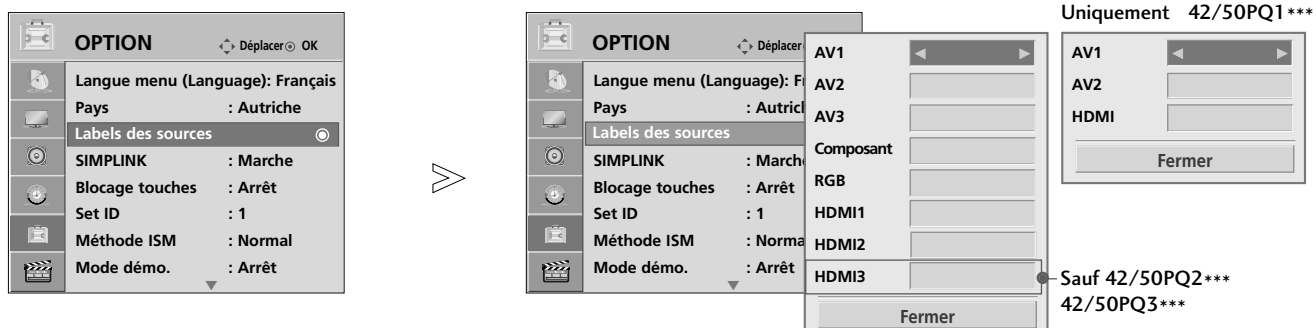

UTILISATION DU TÉLÉVISEUR/CONTRÔLE DES CHAÎNES

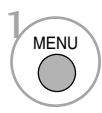
LIBELLÉ DES ENTRÉES

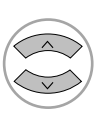
Sélectionne un libellé pour chaque source d'entrée.

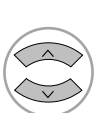

-   Sélectionner **OPTION**.
-   Sélectionner **Labels des sources**.
-   Sélectionner la source
-  Sélectionner le libellé.

- Appuyez sur la touche **MENU** pour revenir à l'affichage normal de la télévision.
- Appuyez sur la touche **RETURN** (Retour) pour revenir à l'écran du menu précédent.

MODE AV

Vous pouvez obtenir une image et un son de meilleure qualité lorsque vous raccordez des appareils audiovisuels à l'entrée externe.

Arrêt	Désactive AV MODE (MODE AV).
Cinéma	Optimise la vidéo et le son pour regarder des films.
Sport	Optimise la vidéo et le son pour regarder des événements sportifs.
Jeux	Optimise la vidéo et le son pour jouer à des jeux vidéo.

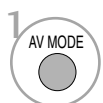
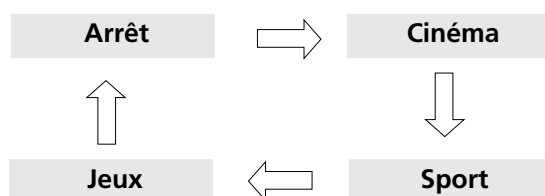

1 Appuyer plusieurs fois sur la touche **AV MODE** pour sélectionner la source souhaitée.



- Si vous choisissez le mode **Cinéma** en mode AV, celui-ci sera sélectionné à la fois pour l'option Préréglages d'image du menu **IMAGE** et l'option Préréglages du son du menu **IMAGE**.
- Si vous réglez le **mode AV** sur **Arrêt**, l'image et la photo que vous avez initialement définies seront sélectionnées.

- Appuyez sur la touche **RETURN** (Retour) pour revenir à l'affichage normal de la télévision.

UTILISATION DU TÉLÉVISEUR/CONTRÔLE DES CHAÎNES





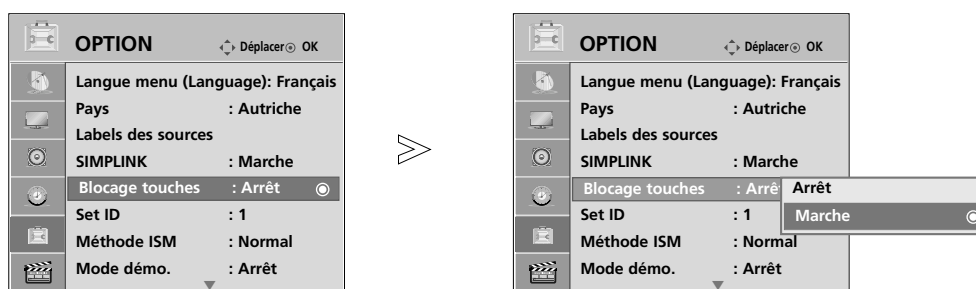

BLOCAGE TOUCHES

Le téléviseur peut être réglé de manière à ce que la télécommande soit indispensable pour contrôler ses différentes fonctions.

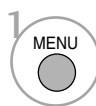
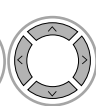
Cela permet d'interdire éventuellement l'utilisation du téléviseur.

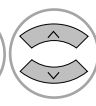
Ce téléviseur est programmé pour mémoriser les dernières options qui ont été configurées, même si celui-ci est éteint.

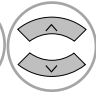

- 1   Sélectionner **OPTION**.
- 2   Sélectionner **Blocage touches**.
- 3   Sélectionner **Marche** ou **Arrêt**.
- 4  Enregistrer.

- Lorsque vous réglez l'option **Blocage touches** 'Marche', et que le téléviseur est hors tension, appuyez sur les touches **INPUT**, **P ▲** ou **▼** (ou **P ^ v**) du téléviseur ou sur les touches **POWER**, **INPUT**, **P ^ v** ou les touches **NUMÉRIQUES** de la télécommande.
- Lorsque vous réglez l'option **Blocage touches** sur **Marche**, le message '  **Blocage touches activé** ' s'affiche à l'écran si vous appuyez sur une touche en façade du téléviseur pendant le visionnage (sauf pour le bouton **⏻ / I**).

- Appuyez sur la touche **MENU** pour revenir à l'affichage normal de la télévision.
- Appuyez sur la touche **RETURN** (Retour) pour revenir à l'écran du menu précédent.





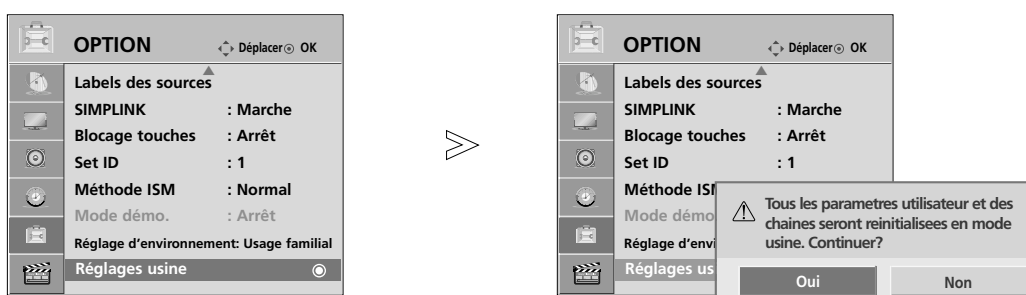

Réinitialisation (Retour aux réglages d'usine)

Utilisé pour réinitialiser rapidement toutes les options des menus à leurs valeurs d'origine pré-réglées en usine.

Cette fonction supprime tous les programmes TV.

Une fois Initial **Réglages usine** terminé, vous devez redémarrer l'initialisation de la configuration.



-   Sélectionner **OPTION**.
-   Sélectionner **Réglages usine**.
-   Sélectionner **Oui**.
-  Démarrez Initial Setting (Réglage initial).

- Appuyez sur la touche **MENU** pour revenir à l'affichage normal de la télévision.
- Appuyez sur la touche **RETURN** (Retour) pour revenir à l'écran du menu précédent.

POUR UTILISER UN PÉRIPHÉRIQUE USB

(Sauf 42/50PQ1***, 42/50PQ2***, 42/50PQ301*)

Raccordement d'un périphérique USB

Lorsque vous raccordez un périphérique USB, cet écran s'affiche automatiquement.

Dans un périphérique USB, vous ne pouvez pas ajouter un nouveau dossier ou effacer un dossier existant.

- L'image peut être différente de celle affichée sur votre téléviseur.

- 1 Raccordez le périphérique USB aux prises d'entrée **USB IN** sur le côté du téléviseur.

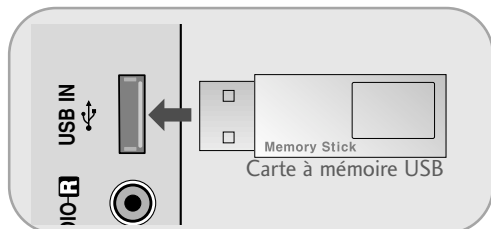

- 2 Sélectionner **PHOTO**, **MUSIQUE** ou **VIDÉO** (Uniquement 42/50PQ6***).



- Ce téléviseur lit les fichiers JPEG et MP3 et SD Divx (Uniquement 42/50PQ6***)
- Ce téléviseur lit les fichiers JPEG et MP3 (Uniquement 42/50PQ3***)

Retrait du périphérique USB

Sélectionnez le menu Éjecter USB avant de retirer le périphérique USB.



Précautions lors de l'utilisation d'un périphérique USB

- ▶ Seuls les périphériques de stockage USB sont reconnaissables.
- ▶ Si le périphérique de stockage USB est raccordé au moyen d'un concentrateur USB, le périphérique ne sera pas reconnu.
- ▶ Il est possible qu'un périphérique de stockage USB utilisant un logiciel de reconnaissance automatique ne soit pas reconnu.
- ▶ Il est possible qu'un périphérique de stockage USB utilisant son propre pilote ne soit pas reconnu.
- ▶ La vitesse de reconnaissance d'un périphérique de stockage USB dépend de chaque périphérique.
- ▶ Ne mettez pas le téléviseur hors tension et ne débranchez pas le périphérique USB pendant que celui-ci est en marche. Si un tel périphérique est brusquement débranché, les fichiers stockés ou le périphérique de stockage USB peuvent être endommagés.
- ▶ Ne raccordez pas à l'ordinateur un périphérique de stockage USB qui a été manœuvré artificiellement. Ce périphérique pourrait nuire au fonctionnement du produit ou ne pas démarrer. N'oubliez pas de toujours utiliser un périphérique de stockage USB comportant des fichiers audio ou des fichiers d'image normaux.
- ▶ Utilisez seulement un périphérique de stockage USB formaté selon le système de fichiers FAT 16, FAT 32, NTFS fourni avec le système d'exploitation Windows. Il est possible qu'un périphérique de stockage formaté selon un programme différent et non compatible avec Windows ne soit pas reconnu. Les données du système de stockage USB ne peuvent pas être supprimées dans le système de fichiers NTFS.
- ▶ Raccordez au secteur les périphériques de stockage USB nécessitant d'une alimentation externe. Sinon, ces périphériques ne seront pas reconnus.
- ▶ Raccordez un périphérique de stockage USB avec le câble fourni par le fabricant USB. Si le raccordement est effectué avec un câble d'un autre fabricant ou avec un câble trop long, il est possible que le périphérique ne soit pas reconnu.
- ▶ Il est possible que certains périphériques de stockage USB ne soient pas compatibles ou qu'ils fonctionnent lentement.
- ▶ Seuls 999 fichiers et dossiers sont pris en charge. Au-delà, les fichiers et dossiers ne seront pas reconnus.
- ▶ Les données du système de stockage USB ne peuvent pas être alignées. Il est possible d'utiliser jusqu'à 128 caractères anglais pour le nom d'un fichier.
- ▶ Sauvegardez les fichiers importants car les données d'un système USB peuvent être endommagées. La gestion des données relève de la responsabilité du consommateur, en conséquence de quoi le fabricant ne couvre pas les pertes de données avec le produit.
- ▶ Si le périphérique USB est connecté en mode veille, un disque dur spécifique est automatiquement chargé lorsque le téléviseur est mis sous tension.
- ▶ La capacité recommandée est de 1 To ou moins pour un disque dur externe USB et de 32 Go ou moins pour une clé USB.
- ▶ Tout périphérique dont la capacité est supérieure à la capacité recommandée risque de ne pas fonctionner correctement.
- ▶ Si un disque dur externe USB avec une fonction d'économie d'énergie ne fonctionne pas, éteignez le disque dur et rallumez-le à nouveau pour le faire fonctionner correctement.

! REMARQUE

- L'image peut être différente de celle affichée sur votre téléviseur.
- ▶ Pour éviter d'égarer la clé mémoire USB, utilisez le connecteur USB (vendu séparément) pour relier la clé mémoire USB au support de connecteur USB.

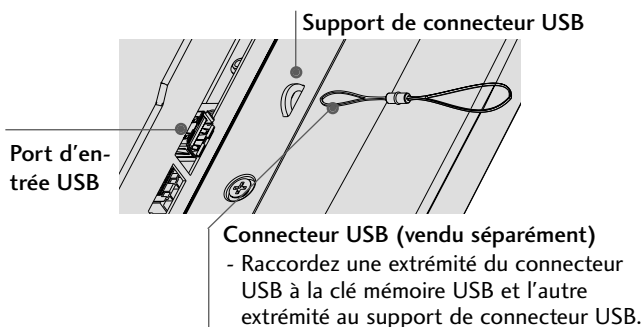

LISTE DES PHOTOS

L'affichage à l'écran (OSD) peut différer de celui de votre téléviseur.

Les images sont des exemples pour vous assister sur le fonctionnement de la TV.

Compatible avec les fichiers PHOTO (*.JPG)

Base de référence : Max 4800 x aucune limite

Min : 32x32

- Sortie progressive
- Vous ne pouvez lire que les fichiers JPEG.
- Seul un balayage de base est disponible pour les fichiers JPEG (SOF0, SOF1 uniquement).
- Les fichiers non pris en charge s'affichent sous forme pixélisée.

Composantes de l'écran

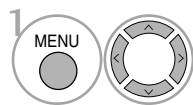

Sélectionner **USB**.

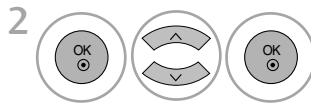

Sélectionner **Photo**.

- 1 Remonte au répertoire supérieur
- 2 Page actuelle/Nombre total de pages
- 3 Nombre total de photos sélectionnées
- 4 Touches correspondantes sur la télécommande

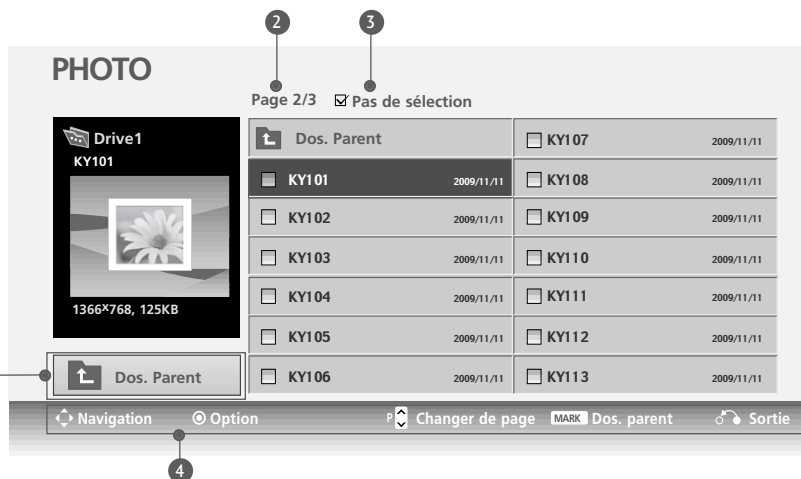

POUR UTILISER UN PÉRIPHÉRIQUE USB





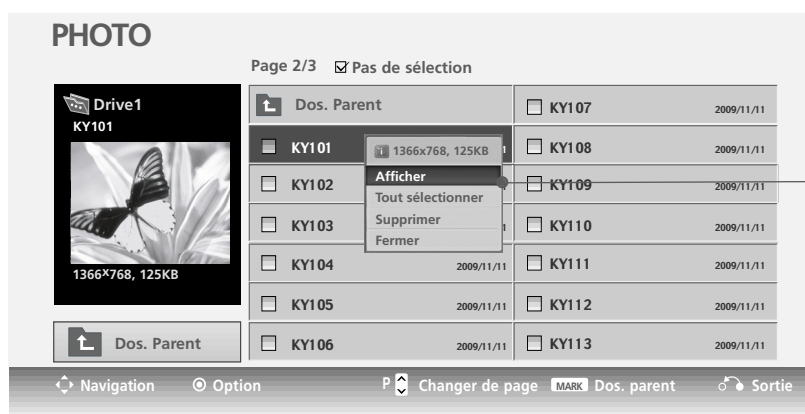
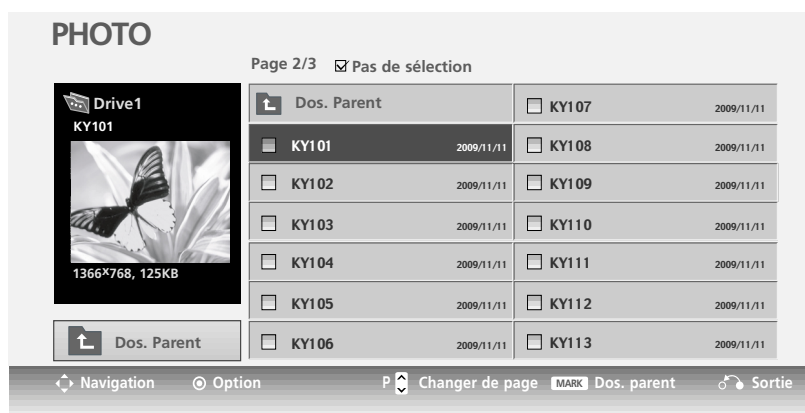

(Sauf 42/50PQ1***, 42/50PQ2***, 42/50PQ301*)

Sélection de photos et menu contextuel



- ▶ **Afficher** : affiche la photo sélectionnée.
- ▶ **Tout sélectionner** : sélectionne toutes les photos sur l'écran.
- ▶ **Tout désélectionner** : désélectionne toutes les photos marquées.
- ▶ **Supprimer** : supprimer la photo sélectionnée.
- ▶ **Fermer** : ferme le menu contextuel.

POUR UTILISER UN PÉRIPHÉRIQUE USB

- 1  Sélectionner le dossier ou le lecteur cible.
- 2   Sélectionner les photos souhaitées.
- 3  Afficher le menu contextuel.
- 4   Sélectionner le menu contextuel souhaité.

- Utilisez la touche P ^ v pour parcourir la page des photos.
- Utilisez la touche **MARK** pour sélectionner ou désélectionner une photo. Lorsqu'une ou plusieurs photos sont sélectionnées, vous pouvez voir les photos une par une ou sous forme de diaporama. Si aucune photo n'est sélectionnée, vous pouvez voir toutes les photos individuellement ou voir toutes les photos du dossier sous forme de diaporama.

Régler le menu sur un affichage en plein écran



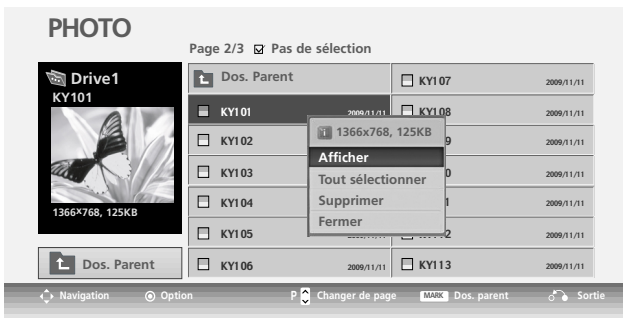

Vous pouvez modifier le réglage pour afficher les photos stockées sur un périphérique USB en mode plein écran.

Le fonctionnement détaillé est disponible sur l'écran d'affichage de la photo en plein écran.



Le format d'image d'une photo peut modifier la taille de la photo affichée en plein écran.

Appuyez sur la touche **RETURN** (Retour) pour revenir à l'écran du menu précédent.

- 1  Sélectionner le dossier ou le lecteur cible.
- 2   Sélectionner les photos souhaitées.
- 3  Afficher le menu contextuel.
- 4  Sélectionner **Afficher**
- 5  La photo sélectionnée en plein écran.

POUR UTILISER UN PÉRIPHÉRIQUE USB

(Sauf 42/50PQ1***, 42/50PQ2***, 42/50PQ301*)

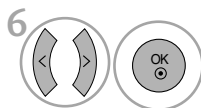
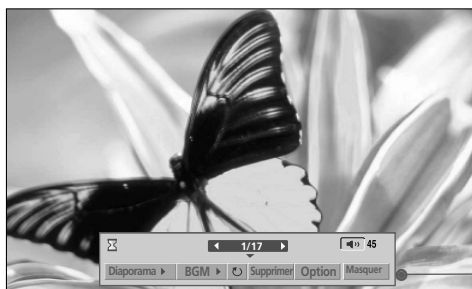

Sélectionner **Diaporama** , **BGM**,  (**Rotate**), **Supprimer** , **Option** ou **Masquer**.

- Utilisez les touches < > pour sélectionner la photo précédente ou suivante.
- Utilisez les touches < > pour sélectionner et contrôler le menu sur le plein écran.

► **Diaporama** : si aucune image n'est sélectionnée, toutes les photos du dossier en cours sont affichées au cours du diaporama. Une fois réalisée la sélection, seules les photos sélectionnées s'affichent dans le diaporama.

- Réglez le temps d'intervalle du diaporama dans **Option**.

► **BGM** : écoutez de la musique pendant que vous visionnez les photos en plein écran.

- Réglez l'album et le périphérique BGM dans **Option**.

►  (**Rotate**) : fait pivoter les photos.

- Permet de faire pivoter la photo de 90°, 180°, 270°, 360° dans le sens des aiguilles d'une montre.

► **Supprimer** : supprime les photos.

► **Option** : réglez les valeurs pour **Vitesse diapo** et **Dossier de Musique**.

- Utilisez les touches < > ^ v et la touche OK pour régler les valeurs.

Ensuite, appuyez  sur OK pour enregistrer les réglages.

- Vous ne pouvez pas changer l'option **Dossier de Musique** pendant l'utilisation du périphérique BGM.

► **Masquer** : masque le menu en mode plein écran.

- Pour voir à nouveau le menu sur le plein écran, appuyez sur la touche **OK** pour l'afficher.

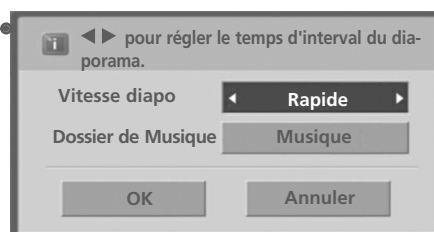

LISTE DE MUSIQUE

Les fichiers audio achetés (*.MP3) peuvent contenir des restrictions de droits d'auteur.
Il est possible que la lecture de ces fichiers ne soit pas prise en charge par ce modèle.
Les fichiers audio contenus sur votre périphérique USB peuvent être lus par cet appareil.

L'affichage à l'écran (OSD) peut différer de celui de votre téléviseur. Les images sont fournies à titre d'exemple pour faciliter votre utilisation du téléviseur.

Fichiers musicaux (*.MP3) pris en charge

Débit binaire entre : 32k ~ 320kbps

- Taux d'échantillonnage MPEG1 couche 3 : 32k ~ 48kHz

Composantes de l'écran

1 Sélectionner **USB**.

2 Sélectionner **Musique**.

1 Remonte au répertoire supérieur

2 Page actuelle/Nombre total de pages

3 Nombre total de chansons sélectionnées

4 Touches correspondantes sur la télécommande

MUSIQUE Page 2/3 Pas de sélection

Titre	Durée
Dos. Parent	
Aisensi	03:28
Kimigamatteirukara	03:46
Metamorphoze	04:17
mind forest	04:35
Sunano zyuzika ~ Interlude ~	03:15

Navigation Option Changer de page MARK Dos. parent Sortie

POUR UTILISER UN PÉRIPHÉRIQUE USB

(Sauf 42/50PQ1***, 42/50PQ2***, 42/50PQ301*)





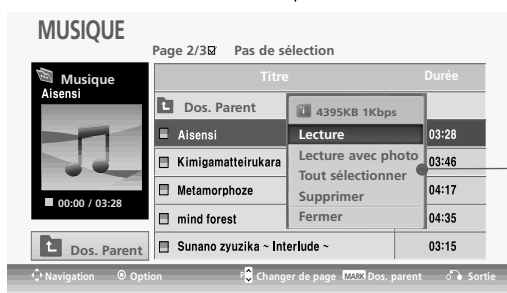

Sélection de musique et menu contextuel

Comme indiqué, chaque page peut répertorier jusqu'à six chansons.



- ▶ **Lecture** : lit les chansons sélectionnées. Lorsque la lecture d'un titre est terminée, le titre sélectionné suivant est lu. Si aucun titre n'est sélectionné, c'est le titre suivant du dossier en cours qui est lu.
- ▶ **Play Marked (Lire sélectionnés)**: lit les chansons sélectionnées. Lorsque la lecture d'un titre est terminée, le titre sélectionné suivant est lu automatiquement.
- ▶ **Arrêt de la lecture** : arrête la lecture.
- ▶ **Lecture avec photo** : commence à lire les titres sélectionnés, puis passe à la liste des photos.
- ▶ **Tout sélectionner** : sélectionne tous les titres du dossier.
- ▶ **Tout désélectionner** : désélectionne tous les titres marqués.
- ▶ **Supprimer** : supprime les musiques sélectionnées.
- ▶ **Fermer** : ferme le menu contextuel.

POUR UTILISER UN PÉRIPHÉRIQUE USB

- 1  Sélectionner le dossier ou le lecteur cible.
- 2   Sélectionner les musiques souhaitées.
- 3  Afficher le menu contextuel.
- 4   Sélectionner le menu contextuel souhaité.

- Utilisez la touche **P** ^ v pour parcourir la page des musiques.
- Utilisez la touche **MARK** pour sélectionner ou désélectionner un titre. Lorsqu'un ou plusieurs fichiers audio sont sélectionnés, les titres marqués sont lus dans l'ordre. Par exemple, si vous ne voulez écouter qu'une seule chanson de manière répétée, sélectionnez-la et lancez la lecture. Si aucun titre n'est sélectionné, tous les titres du dossier seront lus à la suite.







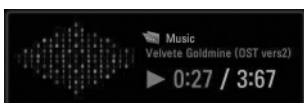

■ Si vous n'appuyez sur aucune touche pendant un certain temps lors de la lecture, la boîte d'informations de lecture (montrée ci-dessous) s'affichera comme économiseur d'écran.

■ Qu'est-ce qu'un économiseur d'écran ?

L'économiseur d'écran sert à éviter que des points de l'écran ne se figent lorsqu'une image reste affichée à l'écran de manière prolongée.



! REMARQUE

- ▶ Lorsqu'un titre est lu,  s'affiche derrière le titre de l'extrait musical.
- ▶ Les titres endommagés ou corrompus ne sont pas lus, et ils affichent 00:00 comme durée de lecture.
- ▶ Les titres téléchargés depuis un service payant avec protection des droits d'auteur ne démarrent pas, et ils affichent des informations inappropriées comme durée de lecture.
- ▶ Si vous appuyez sur la touche OK ou , l'économiseur d'écran s'arrête.
- ▶ Ce téléviseur n'est pas à même de reproduire les fichiers musicaux de moins de 32 Koctets.
- ▶ Les touches de lecture (, **pause** (), , ,  de la télécommande sont également disponibles dans ce mode.
- ▶ Vous pouvez utiliser la touche  pour sélectionner le morceau suivant et la touche  pour sélectionner le morceau précédent.

POUR UTILISER UN PÉRIPHÉRIQUE USB

(Sauf 42/50PQ1***, 42/50PQ2***, 42/50PQ301*)

LISTE DES FILMS (Uniquement 42/50PQ6***)

La liste de films est activée une fois que le périphérique USB est détecté. Elle est utilisée lors de la lecture de films sur le téléviseur.

Elle affiche les films dans le dossier USB et prend en charge la lecture.

Elle permet de lire tous les films dans le dossier et les fichiers souhaités par l'utilisateur.

L'édition telle que la suppression et l'ajout n'est pas possible.

La liste de films affiche les informations des dossiers et les fichiers DivX.

Elle accepte jusqu'à quatre périphériques.

Fichiers vidéo pris en charge (*.avi/*.Divx)

Format vidéo : MPEG1 , MPEG2, MPEG4(MPEG4-V2,V3 non pris en charge.), DivX 3.xx , DivX 4.xx, DivX 5.xx , DivX VOD (DRM) , XviD, DivX 6.xx(Playback)

Format audio : Mpeg, Mp3, PCM, Dolby Digital.

Fréquence d'échantillonnage : 32k ~ 48kHz

Débit binaire : 32k ~ 320kbps

Subtitle format : *.smi/ *.srt/ *.sub(MicroDVD, SubViewer 2.0)/ *.ass/ *.ssa/*.txt(DVD Subtitle System)

- Il se peut qu'un fichier DivX ne puisse pas être lu en fonction de son type ou des méthodes d'enregistrement.
- Si les structures vidéo et audio du fichier enregistré ne sont pas entrelacées, seule la vidéo ou seul le son sera retransmis.
- **Le débit binaire maximal d'un fichier DivX compatible est de 4Mbps.**
- Le nombre maximal d'images par seconde (fps) ne peut être atteint qu'au niveau SD. Il est de 25 fps (720 x 576) ou de 30 fps (720 x 480) en fonction de la résolution.
- Il se peut que les fichiers de 25 fps, 30 fps ou plus ne puissent pas être lus correctement.
- Les fichiers encodés avec la technique GMC (compensation globale de mouvements) risquent de ne pas être lus.
- Certains fichiers de sous-titres qui ne sont pas classés dans l'ordre risquent de ne pas s'afficher.

Nom d'extension	Codec vidéo	Codec audio	Résolution
mpg, mpeg, mpe, vob, dat	MPEG1, MPEG2	AC3,MPEG,MP3,PCM	
Avi, divx, m4v	MPEG 4-SP, MPEG4-ASP, Divx 3.xx,Divx 4.xx, Divx 5.xx, Divx 6.xx(Playback), Xvid	AC3,MPEG,MP3,PCM	720x576@25p 720x480@30p

Composantes de l'écran

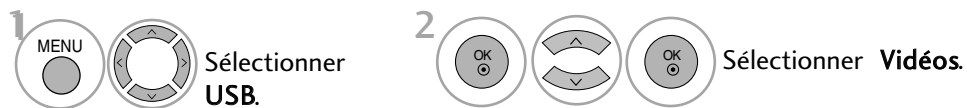

- 1 Remonte au répertoire supérieur
- 2 Page actuelle/Nombre total de pages
- 3 Nombre total de titres de film sélectionnés
- 4 Touches correspondantes sur la télécommande



! REMARQUE

- ▶ Le fichier vidéo DivX et le fichier des sous-titres doivent être situés dans le même dossier.
- ▶ Pour être reproduits, un fichier vidéo et son fichier de sous-titres doivent être identiques.
- ▶ Utilisez les touches gauche/droite (< / >) pour avancer ou reculer jusqu'à une image précise pendant la lecture d'un film.

(Il est possible que les touches gauche/droite (< / >) ne fonctionnent pas correctement avec certains fichiers lors de la lecture d'un film.)

POUR UTILISER UN PÉRIPHÉRIQUE USB

(Sauf 42/50PQ1***, 42/50PQ2***, 42/50PQ301*)

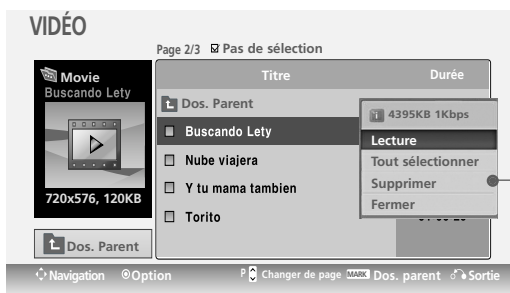
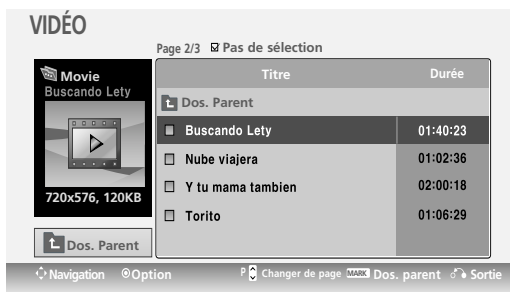

Sélection du film et menu contextuel

Comme illustré ci-dessous, jusqu'à six titres de film sont affichés par page.





- **Lecture** : lit les titres de film sélectionnés. La lecture d'un fichier DivX est exécutée pendant le changement d'écran.
- **Play Marked**(Lire sélectionnés): Pour lire les titres de films sélectionnés. Une fois qu'un fichier films est lu, la lecture du fichier sélectionné suivant commence automatiquement.
- **Arrêt de la lecture** : Pour arrêter la lecture des titres de films sélectionnés.
- **Tout sélectionner** : sélectionne tous les titres de film dans le dossier.
- **Tout désélectionner** : désélectionne tous les titres de film sélectionnés.
- **Supprimer** : supprime les film sélectionnées.
- **Fermer** : ferme le menu contextuel.

1  Sélectionner le dossier ou le lecteur cible.

2   Sélectionnez les titres de film de votre choix.

3  Afficher le menu contextuel.

4   Sélectionner le menu contextuel souhaité.

- Dans le cas d'un fichier non compatible, un message indiquant que le fichier n'est pas pris en charge s'affiche.

Langue audio DivX et langue des sous-titres



Langue des sous-titres	Latin1	French, Spanish, Catalan Basque, Portuguese, Italian, Albanian, Rhaeto-Romanic, Dutch, German, Danish, Swedish, Norwegian, Finnish, Faroese, Icelandic, Irish, Scottish, English
	Latin2	Czech, Hungarian, Polish, Romanian, Croatian, Slovak, Slovenian, Sorbian
	Latin4	Estonian, the Baltic languages Latvian(Lettish) and Lithuanian, Greenlandic and Lappish
	Latin5	English, Turkish
	Cyrillic	Bulgarian, Byelorussian, Macedonian, Russian, Serbian and pre-1990 (no ghe with upturn) Ukrainian
	Greek	English, modern Greek
	Hebrew	English, modern Hebrew
	Chinese	Chinese
	Thai	Thai
	Arabic	English, Arabic

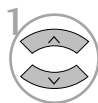

1 Sélectionnez l'option de votre choix.

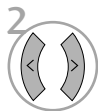

2 Sélectionner **Taille d'image**, **Langue des sous-titres**, **Langue audio**, **Sous-titres**, **Langue**, **Synchro** ou **Position**.

- Lors de la lecture d'un fichier DivX, si vous appuyez sur la touche **RED**, ce message apparaît.
- **Taille image** : Sélectionnez le format d'image de votre choix durant la lecture du film.
- **Langue audio & Subtitle Language** : Change le Groupe de langues d'audio/sous-titre pour la lecture d'un film.
- **Synchro** : Règle le temps de synchronisation du sous-titre de -10 secs à +10 secs par pas de 0,5 secs durant la lecture d'un film.
- **Position** : Change l'emplacement du sous-titre en haut ou en bas durant la lecture du film.

- Appuyez sur la touche **MENU** pour revenir à l'affichage normal de la télévision.
- Appuyez sur la touche **RETURN** (Retour) pour revenir à l'écran du menu précédent.

! REMARQUE

- ▶ Quelques caractères spéciaux ne sont pas pris en charge dans les sous-titres.
- ▶ Les étiquettes HTML ne sont pas prises en charge dans les sous-titres.
- ▶ Les sous-titres dans les langues autres que les langues prise en charge ne sont pas disponibles.

Utilisation de la télécommande

◀◀ / ▶▶	<p>Lors de la lecture, appuyez plusieurs fois sur la touche REW(◀◀) pour un rembobinage rapide ◀◀ -> ◀◀◀ -> ◀◀◀◀ -> ◀◀◀◀◀ -> ◀◀◀◀◀◀ .</p> <p>appuyez plusieurs fois sur la touche FF(▶▶) pour une avance rapide ▶▶-> ▶▶▶ -> ▶▶▶▶ -> ▶▶▶▶▶ -> ▶▶▶▶▶▶ .</p> <ul style="list-style-type: none"> ▪ Si vous appuyez sur ces touches, la vitesse d'avance rapide ou de rembobinage augmente.
	<p>Lors de la lecture, appuyez sur la touche Pause().</p> <ul style="list-style-type: none"> ▪ Une image figée est affichée.
< >	<ul style="list-style-type: none"> ▪ Lorsque vous utilisez la touche < / > lors de la lecture, le curseur est affiché à l'écran.
PLAY(▶)	<p>Appuyez sur la touche PLAY(▶) pour revenir en mode de lecture normale.</p>

POUR UTILISER UN PÉRIPHÉRIQUE USB

(Sauf 42/50PQ1***, 42/50PQ2***, 42/50PQ301*)

CODE D'ENREGISTREMENT DIVX (Uniquement 42/50PQ6***)

Confirmez le numéro de code d'enregistrement DivX de la TV. Au moyen du numéro d'enregistrement, vous pouvez louer ou acheter des films sur www.divx.com/vod.

La reproduction de fichiers DivX loués ou achetés avec le code d'enregistrement d'une autre TV n'est pas permise. (Vous pouvez reproduire seulement les fichiers DivX appareillés avec le code d'enregistrement de la TV achetée.)

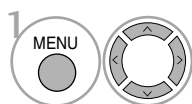
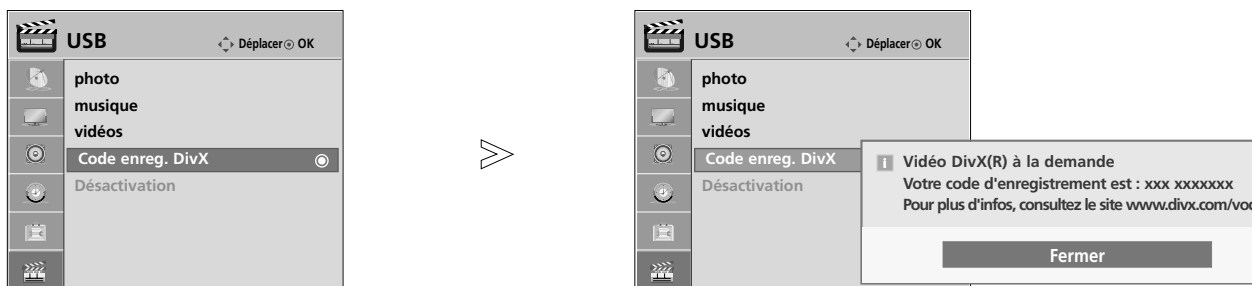

Sélectionnez **USB**.

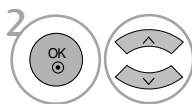

Sélectionnez **Code enreg. DivX**.



Affichez le code d'enregistrement DivX.

- Appuyez sur la touche **MENU** pour revenir à l'affichage normal de la télévision.
- Appuyez sur la touche **RETURN** (Retour) pour revenir à l'écran du menu précédent.

"Certifié DivX pour lire des vidéos DivX, y compris le contenu premium."

À propos des vidéos DivX : DivX® est un format vidéo numérique créé par DivX, Inc. Cet appareil est officiellement certifié DivX et peut donc lire les vidéos DivX.

Pour plus d'informations et pour obtenir des outils logiciels permettant de convertir vos fichiers en vidéos DivX, consultez le site www.divx.com.



À propos des vidéos à la demande DivX : Vous devez enregistrer cet appareil certifié DivX® pour pouvoir lire le contenu de vidéos à la demande (VOD) DivX. Pour générer le code d'enregistrement, accédez à la section DivX VOD du menu de réglage. Accédez ensuite au site vod.divx.com et renseignez ce code pour terminer le processus d'enregistrement et obtenir plus d'informations sur les vidéos DivX à la demande.

REMARQUE

Fichier de film pris en charge

Résolution : inférieure à 720x480(720x576) pixels (largeur x hauteur).

Vitesse de défilement : inférieure à 30 images/sec



- ▶ Codec Vidéo : MPEG1, MPEG2, MPEG4 (MPEG4-V2,V3 non pris en charge.), DivX3.xx, DivX4.xx, DivX5.xx, DivX VOD(DRM), XviD, DivX 6.xx(Playback)
- ▶ Il est possible que certaines touches ne répondent pas pendant le chargement.
- ▶ Si vous utilisez le code d'enregistrement DivX d'un autre appareil, le fichier DivX loué ou acheté ne peut être lu. Utilisez toujours le code d'enregistrement DivX associé à ce produit.

DÉSACTIVATION (Uniquement 42/50PQ6***)

Supprimez les informations d'authentification existantes pour recevoir une nouvelle authentification d'utilisateur DivX pour le téléviseur.

Une fois que cette fonction est exécutée, une authentification d'utilisateur DivX est de nouveau requise pour regarder des fichiers DivX protégés par DRM.

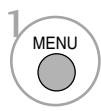

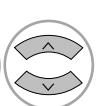
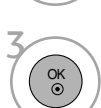
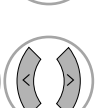
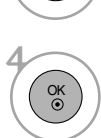
-   Sélectionnez **USB**.
-   Sélectionnez **Désactivation**.
-   Sélectionnez **Oui** ou **Non**.
- 

- Appuyez sur la touche **MENU** pour revenir à l'affichage normal de la télévision.
- Appuyez sur la touche **RETURN** (Retour) pour revenir à l'écran du menu précédent.

RÉGLAGES DE L'IMAGE

RÉGLAGE DE LA TAILLE DE L'IMAGE (FORMAT D'IMAGE)

Vous pouvez regarder l'écran dans plusieurs formats d'image; **16:9**, **Signal original**, **Format original**, **4:3**, **14:9**, **Zoom** et **Zoom cinéma**1.

Si une image figée est affichée à l'écran pendant une période prolongée, il est possible qu'elle s'incruste à l'écran et reste visible.

1   Sélectionner **Format de l'image**.

2  Sélectionner le format d'image souhaité.

• Vous pouvez également régler l'option **Format de l'image** dans le menu **IMAGE** ou **Menu Rapide**.

• 16:9

La sélection de ce format d'image vous permet de visionner une image horizontalement, en proportion linéaire, pour occuper complètement l'écran (utile pour visionner des DVD au format 4:3).



• Signal original

La Sélection Suivante vous permettra de voir une image de meilleure qualité sans perdre l'image de base dans celle de haute définition. Important : si votre image d'origine contient du bruit, ce bruit sera visible sur les côtés.



• Format original

Quand votre téléviseur reçoit un signal d'écran large, cette option s'adapte automatiquement au format d'image envoyé.



• 4:3

La sélection suivante vous permettra de voir une image de meilleure qualité sans rien perdre de l'image d'origine en haute définition.

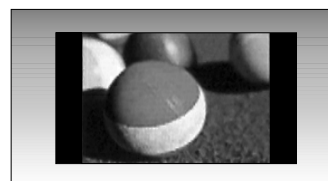

• 14:9

Cette option vous permet de visionner une image au format 14/9 ou un programme TV au mode 14/9. L'écran 14/9 est identique au format 4/3, mais il est agrandi sur la droite et sur la gauche.



• Zoom

Permet de visionner l'image en plein écran, sans l'altérer.

Cependant, les parties supérieure et inférieure de l'image seront tronquées.



• Zoom cinéma 1

Choisissez la fonction Cinema Zoom (Zoom cinéma) lorsque vous voulez que l'image soit modifiée, c'est-à-dire étendue horizontalement et recadrée verticalement. L'image ainsi obtenue offre un bon compromis entre l'altération et le plein écran.

La valeur d'ajustement est comprise entre 1 et 16.

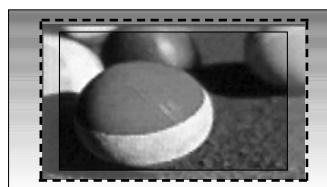

! REMARQUE

- ▶ Vous ne pouvez sélectionner que 4:3, 16:9 (Large), 14:9, Zoom, Cinema Zoom (Zoom cinéma) en mode composantes et HDMI.
- ▶ Vous ne pouvez sélectionner les formats d'image 4:3 et 16:9 qu'avec le mode RVB.
- ▶ En mode HDMI/Composantes (supérieur à 720p), la fonction Signal original est disponible.

RÉGLAGES DE L'IMAGE





ÉCONOMIE D'ÉNERGIE

L'option Energy Saving (Économie d'énergie) réduit la consommation d'énergie de l'écran plasma.

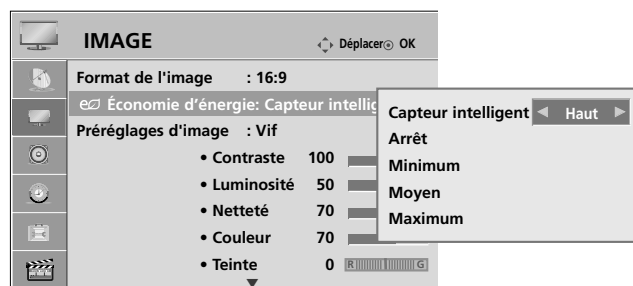
Le réglage d'usine par défaut est conforme aux exigences du programme Energy Star et correspond au niveau de confort pour une utilisation à domicile.

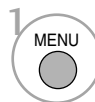
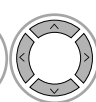
Vous pouvez augmenter la luminosité de l'écran en réglant le niveau dans Energy Saving (Économie d'énergie) ou Préréglages d'image.

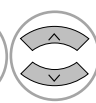

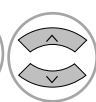
-   Sélectionner **IMAGE**.
-   Sélectionnez  **Économie d'énergie**.
-   Sélectionnez **Capteur intelligent**, **Arrêt**, **Minimum**, **Moyen** ou **Maximum**.

Lorsque vous avez sélectionné **Capteur intelligent**,

-  sélectionnez **Bas**, **Moyen** ou **Haut**.

(Sauf 42/50PQ1 ***)

- Lorsque le capteur intelligent est actif, l'image la plus adaptée est réglée automatiquement en fonction de l'éclairage ambiant
- **Capteur intelligent** : Règle l'image en fonction de l'éclairage ambiant .

ÉCONOMIE D'ÉNERGIE

(Uniquement 42/50PQ1 ***)

Cette fonction permet de réduire la consommation d'énergie du téléviseur.

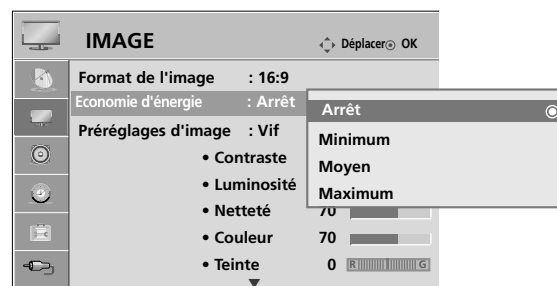

-   Sélectionner **IMAGE**.
-   Sélectionnez **Economie d'énergie**.
-   Sélectionnez **Arrêt**, **Minimum**, **Moyen** ou **Maximum**.

- Appuyez sur la touche **MENU** pour revenir à l'affichage normal de la télévision.
- Appuyez sur la touche **RETURN** (Retour) pour revenir à l'écran du menu précédent.

RÉGLAGES PRÉDÉFINIS DE L'IMAGE

Mode image – Réglages prédéfinis

- Vif** Optimise le contraste, la couleur et la résolution.
- Standard** Affiche l'écran de qualité standard.
- Cinéma** Optimise la vidéo pour regarder des films.
- Sport** Optimise la vidéo pour regarder des événements sportifs.
- Jeux** Optimise la vidéo pour jouer à des jeux vidéo.

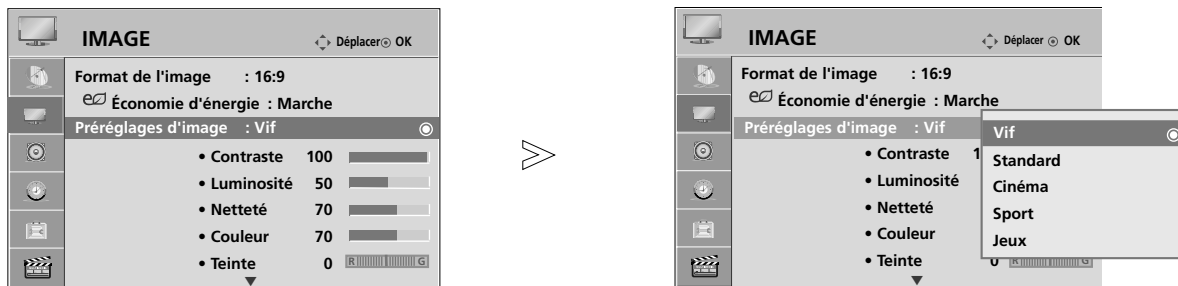

-   Sélectionner **IMAGE**.
-   Sélectionner **Préréglages d'image**.
-   Sélectionner **Vif, Standard, Cinéma, Sport** ou **Jeux**.

- L'option Préréglages d'image permet de régler le téléviseur de façon à obtenir une image parfaite. Sélectionnez la valeur prédéfinie dans l'option Préréglages d'image selon la catégorie du programme.
- Vous pouvez également définir les préréglages d'image dans le **Menu Rapide**.







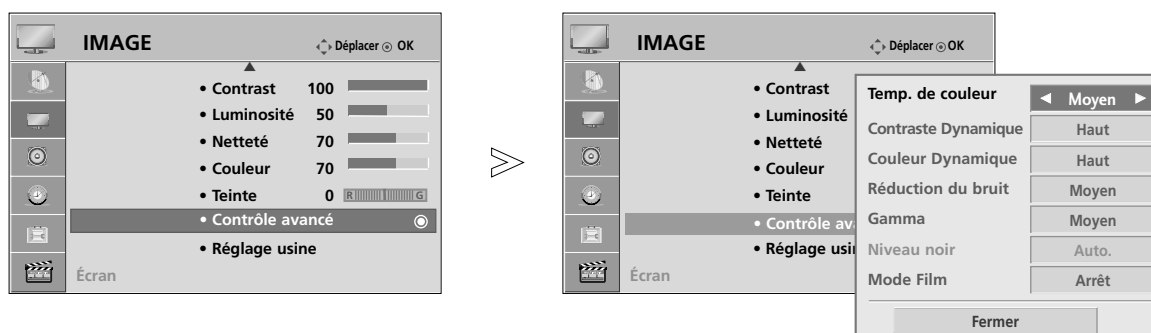

- Appuyez sur la touche **MENU** pour revenir à l'affichage normal de la télévision.
- Appuyez sur la touche **RETURN** (Retour) pour revenir à l'écran du menu précédent.

RÉGLAGES DE L'IMAGE

Réglages automatique de la tonalité de couleur (Chaud/Moyen/Froid)

Choisissez un des réglages de couleur automatiques. Réglez sur Chaud pour augmenter les couleurs chaudes, telles que le rouge, ou sur Froid pour afficher des couleurs moins intenses, comme par exemple le bleu.



- 1   Sélectionner **IMAGE**.
- 2   Sélectionner **Contrôle avancé**.
- 3   Sélectionner **Temp. de couleur**.
- 4   Sélectionner **Froid, Moyen ou Chaud**.

- Appuyez sur la touche **MENU** pour revenir à l'affichage normal de la télévision.
- Appuyez sur la touche **RETURN** (Retour) pour revenir à l'écran du menu précédent.

RÉGLAGE MANUEL DE L'IMAGE

Mode image - Option Utilisateur

•Contraste

Règle la différence entre les niveaux clairs et foncés de l'image.

• Luminosité

Augmente ou réduit les niveaux de blanc de l'image.

• Netteté

Règle le niveau de netteté des coins entre les zones claires et foncées de l'image. Plus le niveau est bas, plus l'image est nette.

• Couleur

Règle l'intensité de toutes les couleurs.

• Teinte

Règle l'équilibre entre les niveaux de rouge et de vert.





1   Sélectionner **IMAGE**.

2   Sélectionner **Préréglages d'image**.

3   Sélectionner **Vif, Standard, Cinéma, Sport** ou **Jeux**

4   Sélectionner **Contraste, Luminosité, Netteté, Couleur** ou **Teinte**.

5   Effectuer les réglages adéquats.

- Appuyez sur la touche **MENU** pour revenir à l'affichage normal de la télévision.
- Appuyez sur la touche **RETURN** (Retour) pour revenir à l'écran du menu précédent.

! REMARQUE

- ▶ Vous ne pouvez pas régler la couleur, la netteté ou la teinte en mode RVB-PC.

RÉGLAGES DE L'IMAGE

TECHNOLOGIE D'OPTIMISATION DE L'IMAGE

Contraste Dynamique(Arrêt/Bas/Haut)

Permet de régler le contraste pour qu'il reste au meilleur niveau en fonction de la luminosité de l'écran. La résolution des dégradés est améliorée en éclaircissant les parties claires et en assombrissant les parties sombres. Cette fonction se rapporte au contraste dynamique et améliore le sentiment de présence qu'apportent les commandes de contraste en utilisant la variation de la luminosité et d'autres signaux d'entrée.

Couleur Dynamique(Arrêt/Bas/Haut)

Permet de régler les couleurs de l'écran pour qu'elles paraissent plus vives, plus riches et plus claires. Cette fonction améliore la teinte, la saturation et la luminosité, de sorte que le rouge, le bleu, le vert et le blanc semblent plus vifs.

Réduction du bruit(Arrêt/Bas/Moyen/Haut)







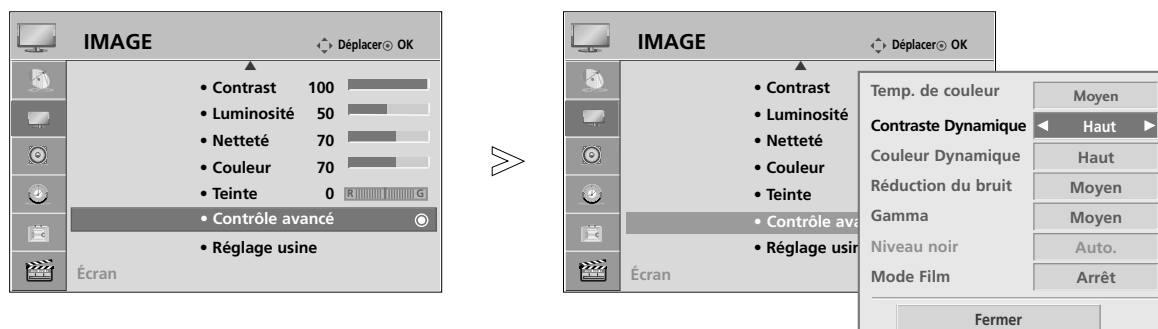

Permet de réduire les bruits parasites à l'écran sans compromettre la qualité vidéo. Cette fonction sert également à réduire le bruit récurrent et le bruit MPEG (effet de moustiques/blocs).

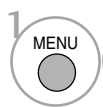
Gamma(Bas/Moyen/Haut)

Vous pouvez régler la luminosité des zones sombres et des zones de gris moyen de l'image.

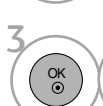
- Bas : éclaircit les zones sombres et de gris moyen de l'image.
- Moyen: exprime le dégradé d'origine de l'image.
- Haut: assombrit les zones sombres et de gris moyen de l'image.

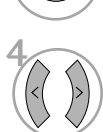

- 1   Sélectionner **IMAGE**.
- 2   Sélectionner **Contrôle avancé**.
- 3   Sélectionner **Contraste Dynamique, Couleur Dynamique, Réduction du bruit ou Gamma**.
- 4   Sélectionner la source souhaitée.







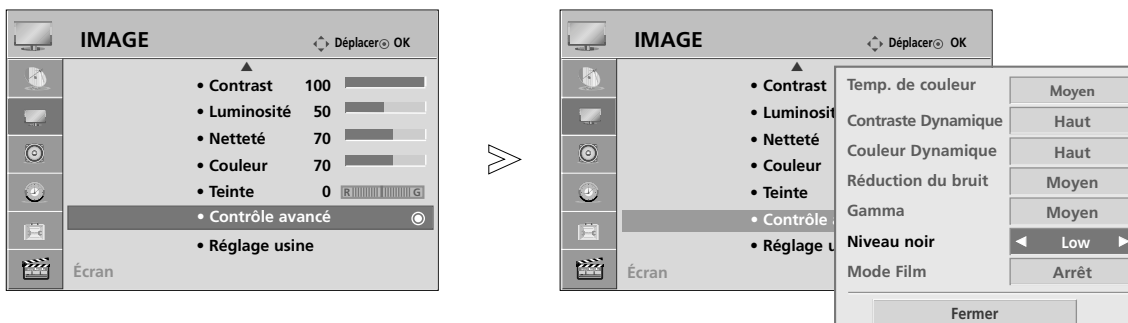

- Appuyez sur la touche **MENU** pour revenir à l'affichage normal de la télévision.
- Appuyez sur la touche **RETURN** (Retour) pour revenir à l'écran du menu précédent.

CONTRÔLE AVANCÉ : NIVEAU DE NOIR

Permet d'assombrir les parties sombres de l'écran.

Cette fonction est disponible dans les modes suivants : TV, AV, Composant ou HDMI.



- 1   Sélectionner **IMAGE**.
- 2   Sélectionner **Contrôle avancé**.
- 3   Sélectionner **Niveau noir**.
- 4   Sélectionner **Bas** ou **Haut**.

- **Bas**: l'image devient plus sombre.
- **Haut**: l'image devient plus lumineuse.
- **Auto.**: analyse le niveau de noir de l'écran et règle automatiquement sur Haut ou Bas.

- Appuyez sur la touche **MENU** pour revenir à l'affichage normal de la télévision.
- Appuyez sur la touche **RETURN** (Retour) pour revenir à l'écran du menu précédent.







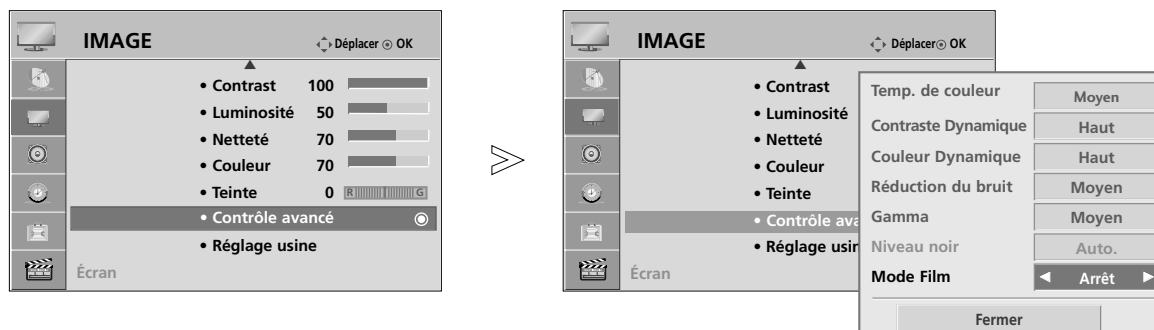

RÉGLAGES DE L'IMAGE

AVANCÉ : MODE DE FILM

Donne un aspect plus naturel aux clips vidéo enregistrés dans un film.

This feature operates only in Analog TV, AV and Component 480i/576i mode.





- 1   Sélectionner **IMAGE**.
- 2   Sélectionner **Contrôle avancé**.
- 3   Sélectionner **Mode Film**.
- 4   Sélectionner **Marche** ou **Arrêt**.
- 5 

- Appuyez sur la touche **MENU** pour revenir à l'affichage normal de la télévision.
- Appuyez sur la touche **RETURN** (Retour) pour revenir à l'écran du menu précédent.

RÉINITIALISATION DE L'IMAGE

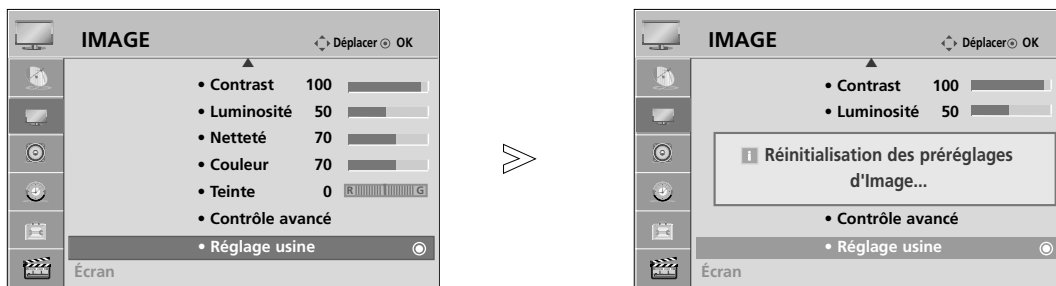
Les paramètres des modes Image sélectionnés sont rétablis aux paramètres d'usine par défaut.



- 1   Sélectionner **IMAGE**.
- 2   Sélectionner **Réglage usine**.
- 3  Initialiser la valeur ajustée.

- Appuyez sur la touche **MENU** pour revenir à l'affichage normal de la télévision.
- Appuyez sur la touche **RETURN** (Retour) pour revenir à l'écran du menu précédent.

RÉGLAGES DE L'IMAGE

MÉTHODE ISM (RÉDUCTION DE LA RÉMANENCE À L'ÉCRAN)

L'affichage prolongée de l'image figée d'un ordinateur ou d'un jeu vidéo peut provoquer une image fantôme qui risque de rester à l'écran, même si vous changez l'image. Évitez l'affichage d'une image figée à l'écran pendant une période prolongée.

Nettoyage Blanc

Cette option permet de supprimer les rémanences à l'écran.

Remarque : il est possible que cette option ne puisse pas supprimer complètement une rémanence excessive.

Orbiter

Cette option vous permet d'éviter les images fantômes. Cependant, nous vous recommandons d'éviter l'affichage d'images figées. Pour éviter une rémanence à l'écran, l'écran se déplacera toutes les 2 minutes.

Nettoyage Couleur

Le bloc de couleurs avec l'écran légèrement déplacé et le motif blanc s'affichent à tour de rôle. Il est difficile de percevoir l'image rémanente alors que l'image rémanente temporaire est supprimée et que le motif de couleurs est actif.

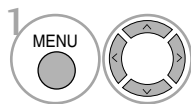
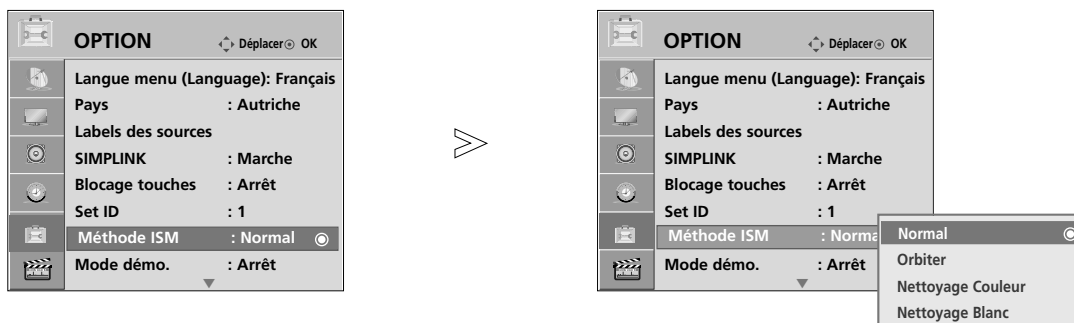

1 Sélectionner **OPTION**.

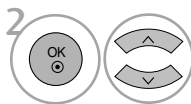

2 Sélectionner **Méthode ISM**.

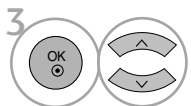

3 Sélectionner **Normal**, **Orbiter**, **Nettoyage Couleur** ou **Nettoyage Blanc**.



4 Enregistrer.

- Si vous ne souhaitez pas régler cette fonction, maintenez la valeur par défaut **Normal**.

- Appuyez sur la touche **MENU** pour revenir à l'affichage normal de la télévision.
- Appuyez sur la touche **RETURN** (Retour) pour revenir à l'écran du menu précédent.

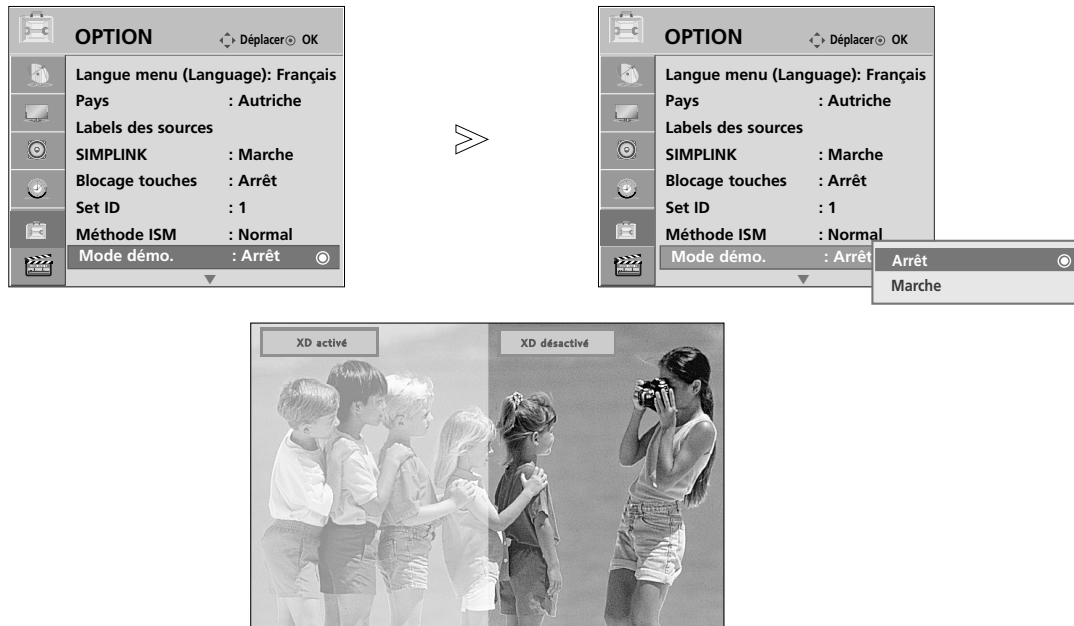

MODE DÉMO

Utilisez ce mode pour voir la différence entre la technologie XD activée et désactivée.



1   Sélectionner **OPTION**.

2   Sélectionner **Mode démo.**

3   Sélectionner **Marche** ou **Arrêt**.
Pour arrêter le mode démo, appuyez sur n'importe quelle touche.





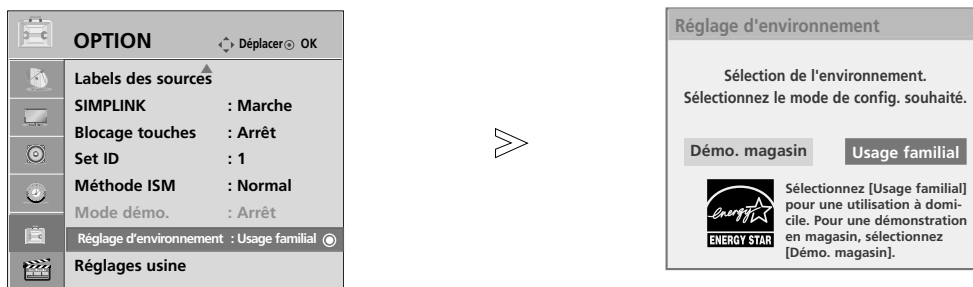

RÉGLAGES DE L'IMAGE

RÉGLAGE DU MODE

Nous vous recommandons de régler le téléviseur en mode "Usage familial" afin d'obtenir la meilleure qualité d'image à votre domicile.

Le mode "Démo. magasin" est un réglage optimisé pour une démonstration en magasin.



- 1   Sélectionner **OPTION**.
- 2   Sélectionner **Réglage d'environnement**.
- 3   Sélectionner **Démo. magasin** ou **Usage familial**.
- 4  Enregistrer.

- Press the **RETURN** button to return to normal TV viewing.





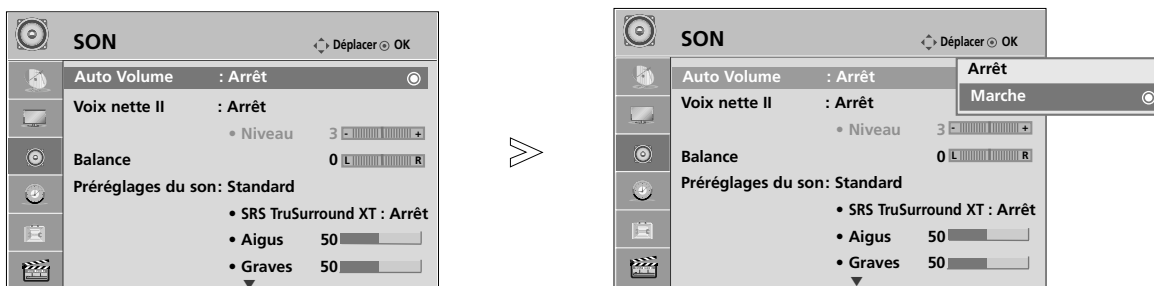

RÉGLAGES DU SON ET DE LA LANGUE

NIVELAGE AUTOMATIQUE DU VOLUME (VOLUME AUTO.)

Le mode Volume auto. permet de maintenir un niveau de volume égal, même lorsque vous changez de chaîne.

Chaque station émettrice ayant ses propres conditions de signal, le réglage du volume peut être nécessaire chaque fois que vous changez de chaîne. Cette fonction vous permet de bénéficier d'un niveau sonore stable en procédant à des réglages automatiques pour chaque émission.



- 1   Sélectionner **SON**.
- 2   Sélectionner **Volume auto..**
- 3   Sélectionner **Marche** ou **Arrêt**.

- Appuyez sur la touche **MENU** pour revenir à l'affichage normal de la télévision.
- Appuyez sur la touche **RETURN** (Retour) pour revenir à l'écran du menu précédent.

RÉGLAGES DU SON ET DE LA LANGUE

RÉGLAGES PRÉDÉFINIS DU SON : MODE SON





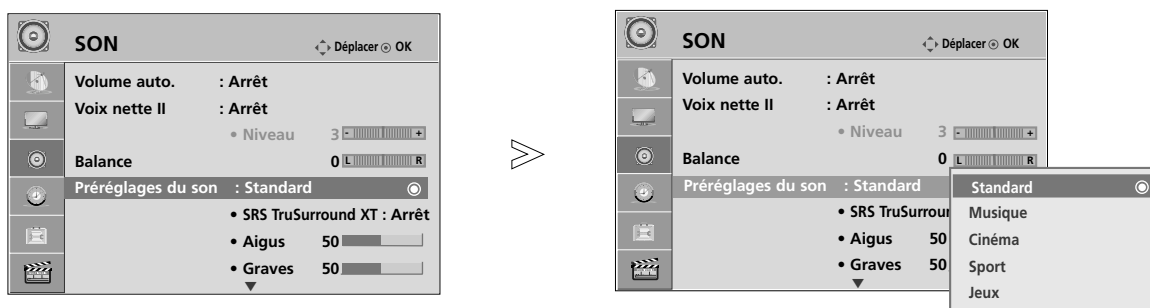

Vous pouvez sélectionner le réglage sonore de votre choix : Standard, Music (Musique), Cinéma (Cinéma), Sport ou Game (Jeu vidéo). Vous pouvez également régler les options Treble (Aigus) et Bass (Graves).

Le mode son vous permet de bénéficier d'une meilleure qualité sonore sans aucun réglage particulier car le téléviseur règle automatiquement les effets sonores selon le contenu du programme en cours.

Standard, Musique, Cinéma, Sport et Jeux sont les pré-réglages définis en usine pour une qualité de son optimale.

- Standard** Offre un son de qualité standard.
- Musique** Optimise le son pour écouter de la musique.
- Cinéma** Optimise le son pour regarder des films.
- Sport** Optimise le son pour regarder des événements sportifs.
- Jeux** Optimise le son pour jouer à des jeux vidéo.



- 1   Sélectionner **SON**.
- 2   Sélectionner **Préréglages du son**.
- 3   Sélectionner **Standard, Musique, Cinéma, Sport** ou **Jeux**.
- 4 

- Vous pouvez également régler le mode Son dans le menu rapide (**Q. Menu**).

- Appuyez sur la touche **MENU** pour revenir à l'affichage normal de la télévision.
- Appuyez sur la touche **RETURN** (Retour) pour revenir à l'écran du menu précédent.

RÉGLAGES DU SON : MODE UTILISATEUR

Réglez l'égaliseur de sons.

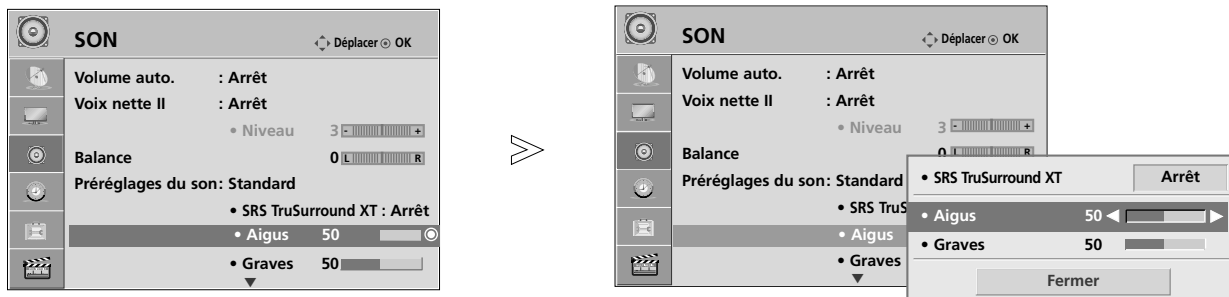

- 1 Sélectionner **SON**.
- 2 Sélectionner **Préréglages du son**.
- 3 Sélectionner **Standard, Musique, Cinéma, Sport** ou **Jeux**.

- 4 Sélectionner **Aigus, Graves**.
- 5 Effectuer les réglages adéquats.
- 6

- Appuyez sur la touche **MENU** pour revenir à l'affichage normal de la télévision.
- Appuyez sur la touche **RETURN** (Retour) pour revenir à l'écran du menu précédent.

SRS TRUSURROUND XT

Sélectionnez cette option pour obtenir un son réaliste.

- 1 Sélectionner **SON**.
- 2 Sélectionner **SRS TruSurround XT**.
- 3 Sélectionner **Marche** ou **Arrêt**.
- 4

SRS TruSurround XT : TruSurround XT est une technologie SRS brevetée qui permet de lire un contenu 5,1 sur deux enceintes.







- ▶ est une marque déposée de SRS Labs, Inc.
- ▶ La technologie TruSurround XT est utilisée sous licence de SRS Labs, Inc.

RÉGLAGES DU SON ET DE LA LANGUE

VOIX NETTE II





En différenciant les gammes de sons provenant de voix humaines des autres, l'écoute des dialogues sera facilitée.



- 1   Sélectionner **SON**.
- 2   Sélectionner **Voix nette II**.
- 3   Sélectionner **Marche** ou **Arrêt**.

• Si vous sélectionnez « **Arrêt** » pour **Voix nette II**, la fonction **SRS TruSurround XT** sera inopérante.

Réglage de Level (Niveau) de Clear Voice quand On (Arrêt) est sélectionné

- 4   Sélectionner **Niveau**.
- 5   Effectuer les réglages adéquats.







• Sélectionnez des niveaux compris entre « **-6** » et « **6** ».

- Appuyez sur la touche **MENU** pour revenir à l'affichage normal de la télévision.
- Appuyez sur la touche **RETURN** (Retour) pour revenir à l'écran du menu précédent.

BALANCE

Vous pouvez régler l'équilibre du son des haut-parleurs à votre convenance.



- 1   Sélectionner **SON**.
- 2   Sélectionner **Balance**.
- 3   Effectuer le réglage souhaité.





- Appuyez sur la touche **MENU** pour revenir à l'affichage normal de la télévision.
- Appuyez sur la touche **RETURN** (Retour) pour revenir à l'écran du menu précédent.

RÉGLAGES DU SON ET DE LA LANGUE

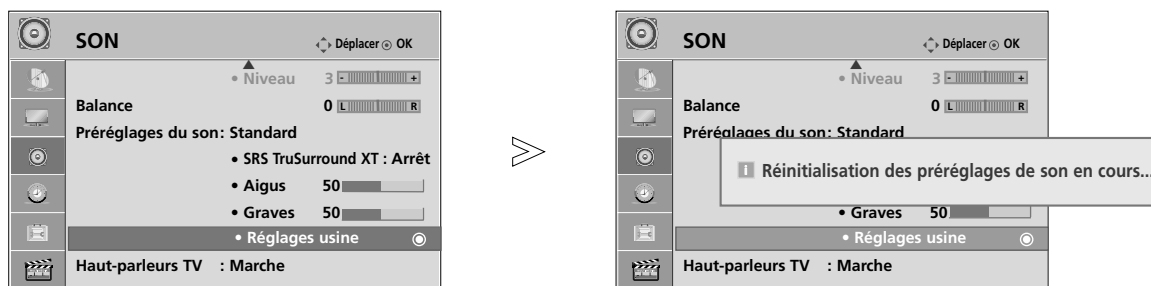
REINITIALISATION DES PARAMETRES AUDIO

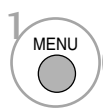
Les paramètres du mode Son sélectionné sont rétablis aux paramètres d'usine par défaut.



-   Sélectionner **SON**.
-   Sélectionner **Réglages usine**.
-  Initialiser la valeur ajustée.

- Appuyez sur la touche **MENU** pour revenir à l'affichage normal de la télévision.
- Appuyez sur la touche **RETURN** (Retour) pour revenir à l'écran du menu précédent.





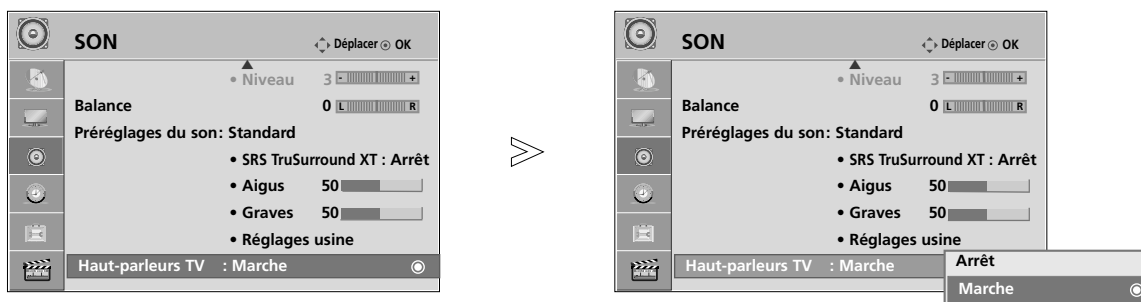

ACTIVATION ET DÉSACTIVATION DES HAUT-PARLEURS

Vous pouvez régler le statut des haut-parleurs internes du téléviseur.

Dans les modes **AV**, **Composant**, **RGB** et **HDMI** avec un câble HDMI-DVI, le haut-parleur du téléviseur peut être opérationnel même s'il n'y a aucun signal vidéo.

Si vous souhaitez utiliser une chaîne hi-fi externe, désactivez les haut-parleurs internes du téléviseur.



- 1   Sélectionner **SON**.
- 2   Sélectionner **Haut-parleurs TV**.
- 3   Sélectionner **Marche** ou **Arrêt**.

- Appuyez sur la touche **MENU** pour revenir à l'affichage normal de la télévision.
- Appuyez sur la touche **RETURN** (Retour) pour revenir à l'écran du menu précédent.

! NOTE

- ▶ When the TV speaker is turned off while the Simplink home theater is operating, the sound output automatically switches to the Home theater speaker, but when the TV speaker is turned on, the sound output the TV speaker.

RÉGLAGES DU SON ET DE LA LANGUE

I/II

Réception stéréo/bilingue (en mode analogique uniquement)

Lorsqu'une chaîne est sélectionnée, les informations sur le son apparaissent pour la station avec le numéro de chaîne et le nom de la station.

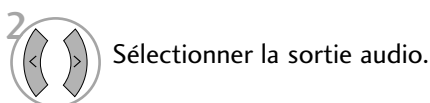

Diffusion	Affichage à l'écran (OSD)
Mono	MONO
Stéréo	STEREO
Dual (bilingue)	DUAL I, DUAL II, DUAL I+II

■ Sélection du son mono

Si la réception du signal stéréo est faible, vous pouvez passer en mode Mono. En réception Mono, la clarté du son est meilleure.

■ Sélection de la langue pour les émissions bilingues

Si un programme peut être reçu en deux langues (bilingue), vous pouvez passer en DUAL I, DUAL II ou DUAL I+II.

DUAL I Retransmet la langue originale sur les haut-parleurs.

DUAL II Retransmet la langue du doublage sur les haut-parleurs.

DUAL I+II Retransmet une langue sur chaque haut-parleur.

Réception NICAM

Votre magnétoscope est équipé d'un décodeur de son numérique, qui vous permet de recevoir un son numérique NICAM (Near Instantaneous Compressed Audio Multiplexing) d'excellente qualité.

La sortie audio peut être sélectionnée selon le type d'émission reçu.

-
- 1 Lorsque vous recevez un son NICAM mono, sélectionnez **NICAM MONO**.
 - 2 Lorsque vous recevez un son NICAM stéréo, sélectionnez **NICAM MONO** ou **NICAM STEREO**.
 - 3 Lorsque vous recevez un son NICAM dual (bilingue), sélectionnez **NICAM DUAL I**, **NICAM DUAL II**, **NICAM DUAL I+II** ou **NICAM MONO**.
-

Sélection de la sortie audio des haut-parleurs

En mode AV, Component, RGB et HDMI vous pouvez diriger la sortie son vers le haut-parleur droit ou gauche.

Sélectionnez la sortie audio.

L+R: le signal audio de l'entrée audio gauche (L) sort sur le haut-parleur gauche, et le signal audio de l'entrée droite (R) sur le haut-parleur droit.

L+L: le signal audio de l'entrée audio gauche (L) sort sur les haut-parleurs droit et gauche.

R+R: le signal audio de l'entrée audio droite (R) sort sur les haut-parleurs droit et gauche.

RÉGLAGES DU SON ET DE LA LANGUE

SÉLECTION DU PAYS/LANGUE DU MENU À L'ÉCRAN

Le menu du guide d'installation s'affiche sur l'écran du téléviseur lorsque vous mettez celui-ci sous tension pour la première fois.



* Si vous souhaitez modifier la langue ou le pays sélectionné

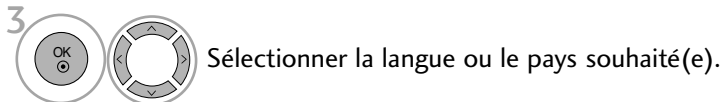

- Appuyez sur la touche **MENU** pour revenir à l'affichage normal de la télévision.
- Appuyez sur la touche **RETURN** (Retour) pour revenir à l'écran du menu précédent.

! REMARQUE

- ▶ Si vous ne terminez pas la configuration du Guide d'installation en appuyant sur la touche **RETURN** ou bien avant que l'OSD (affichage à l'écran) ne s'éteigne, le guide réapparaîtra lors du rallumage de l'appareil.
- ▶ Si vous sélectionnez le mauvais pays, il se peut que le télétexte n'apparaisse pas correctement à l'écran ou que certains problèmes surgissent lors de l'utilisation du télétexte.



RÉGLAGE DE L'HEURE

HORLOGE

Vous devez régler l'horloge avant d'utiliser la fonction de mise en marche/arrêt automatique.

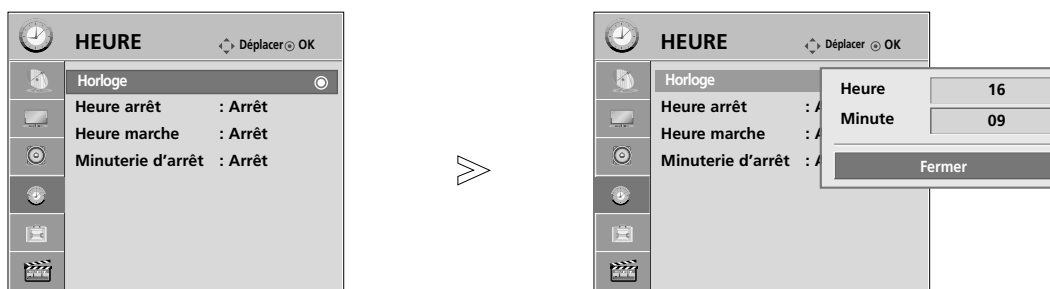
Si une panne de courant a lieu ou si le téléviseur est débranché, il est possible que l'heure en cours se dérègle ; dans ce cas, vous devez réinitialiser l'horloge.



-  Sélectionner **HEURE**.
-  Sélectionner **Horloge**.
-  Sélectionner **Heure** ou **Minute**.
-  Réglez **Heure** ou **Minute**.

- Appuyez sur la touche **MENU** pour revenir à l'affichage normal de la télévision.
- Appuyez sur la touche **RETURN** (Retour) pour revenir à l'écran du menu précédent.

RÉGLAGE DE L'HEURE

ACTIVATION ET DÉSACTIVATION DU MINUTEUR

Le minuteur d'arrêt commute automatiquement le téléviseur en mode veille une fois le délai prédéfini écoulé. Si aucune touche de la télécommande n'est actionnée durant les deux heures qui suivent la mise en service, le téléviseur s'arrêtera automatiquement.

Cette fonction de "démarrage et arrêt automatiques" s'active chaque jour à l'horaire prédéfini.

L'heure d'arrêt supprime l'heure de mise en marche si elles sont définies à la même heure.

Le téléviseur doit être en mode veille pour pouvoir se mettre automatiquement en marche.

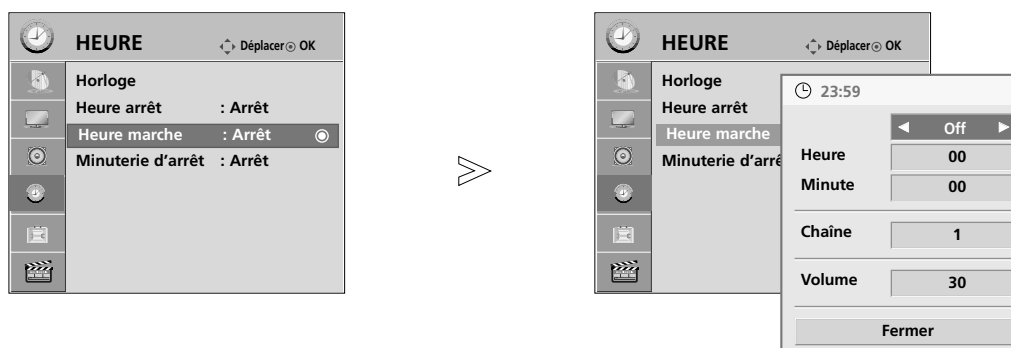

1   Sélectionner **HEURE**.

2   Sélectionner **Heure arrêt** ou **Heure marche**.

Quand **On Time** (Heure marche) est sélectionné,



3   Sélectionner **Heure**, **Minute**, **Chaîne** ou **Volume**.

4  Réglez Hour (Heure), Minute (Minute), Programme (Chaîne), Volume (Volume).

- Appuyez sur la touche **MENU** pour revenir à l'affichage normal de la télévision.
- Appuyez sur la touche **RETURN** (Retour) pour revenir à l'écran du menu précédent.

RÉGLAGE DE LA MINUTERIE DE VEILLE

Vous n'avez plus à vous soucier d'éteindre le téléviseur avant d'aller vous coucher.
Cette fonction vous permet de mettre automatiquement le téléviseur en mode veille après un certain délai.

1   Sélectionner **Minuterie d'arrêt**.

2  Sélectionner **Arrêt, 10, 20, 30, 60, 90, 120, 180 ou 240 Min.**

- Si vous éteignez le téléviseur, la fonction d'arrêt prédéfinie est annulée.
- Vous pouvez également régler la fonction Minuterie d'arrêt dans le menu **HEURE**.

TÉLÉTEXTE

Cette fonction n'est pas disponible dans tous les pays.

Le télétexte est un service gratuit diffusé par la plupart des chaînes de télévision. Il propose des informations de dernière minute concernant les actualités, la météo, les programmes TV, les valeurs de la bourse, ainsi que de nombreux autres sujets.

Le décodeur télétexte de ce téléviseur est compatible avec les systèmes SIMPLE, TOP et FASTEXT. Un télétexte SIMPLE (standard) contient un certain nombre de pages, que l'on peut sélectionner en tapant directement le numéro correspondant. TOP (Table Of Page) et FASTEXT offrent des méthodes de sélection de page plus modernes, vous permettant d'afficher une page sans connaître son numéro.

POUR ACTIVER/DÉSACTIVER LE TÉLÉTEXTE

Pour activer le télétexte, appuyez sur la touche **TEXT**. La première page ou la dernière page sélectionnée s'affiche. Le décodeur de télétexte sélectionne le mode télétexte retransmis par la station. Deux numéros de page, le nom de la chaîne, la date et l'heure sont maintenant affichés sur la première ligne de l'écran. Le premier numéro de page indique votre sélection, tandis que le second indique le numéro de la page actuellement affichée.

Pour désactiver le télétexte, appuyez sur la touche **TEXT**. Le téléviseur réaffiche le mode précédent.

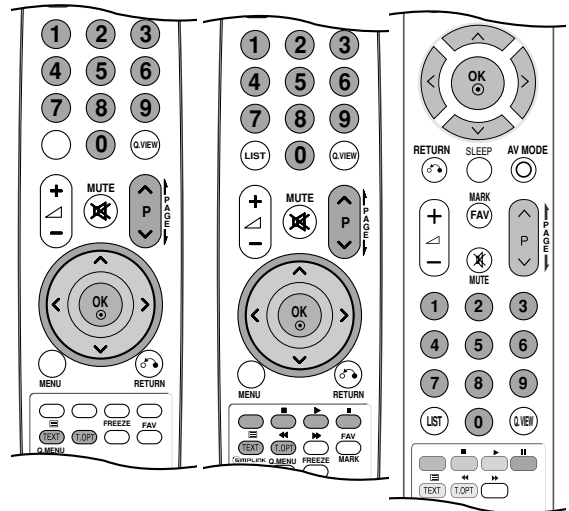

TEXTE SIMPLE

■ Sélection des pages

- 1 Tapez les trois chiffres correspondant au numéro de la page avec les touches NUMÉROTÉES. Si vous tapez un mauvais chiffre, complétez le numéro erroné et recommencez, afin de sélectionner le numéro correct.
- 2 Pour sélectionner la page précédente ou la page suivante, vous pouvez utiliser la touche **P** ^ ∨ .

TEXTE TOP

Le guide de l'utilisateur situé en bas de l'écran affiche quatre zones de couleur rouge, vert, jaune et bleu. La zone jaune désigne le groupe suivant, la zone bleue le bloc suivant.

■ Sélection des groupes/blocs/pages

- 1 La touche BLEUE permet de passer d'un bloc au suivant.
- 2 La touche JAUNE permet de passer au groupe suivant (avec fin de page automatique au bloc suivant).
- 3 La touche VERTE permet d'afficher la page suivante (avec fin de page automatique au groupe suivant). Vous pouvez également utiliser la touche **P** ^ .
- 4 La touche ROUGE permet de revenir en arrière. Vous pouvez également utiliser la touche **P** ∨ .

■ Sélection directe des pages

En mode TOP, comme en mode SIMPLE, vous pouvez sélectionner une page télétexte en tapant les trois chiffres correspondant à son numéro avec les touches NUMÉROTÉES.

FASTEXT

Les pages télétexte sont codées en fonction des cases colorées figurant en bas de l'écran. Pour sélectionner une page, il suffit d'appuyer sur la touche de couleur correspondante.

■ Sélection des pages

- 1 Appuyer sur la touche T.OPT puis sur $\wedge \vee$ pour sélectionner le menu . La page d'index s'affiche.
- 2 Vous pouvez sélectionner les pages codées en fonction des cases colorées en appuyant sur la touche de couleur correspondante.
- 3 En mode FASTEXT, comme en mode SIMPLE, vous pouvez sélectionner une page télétexte en tapant les trois chiffres correspondant à son numéro avec les touches NUMÉROTÉES.
- 4 Pour sélectionner la page précédente ou la page suivante, utilisez la touche P $\wedge \vee$.

FONCTIONS TÉLÉTEXTE SPÉCIALES



■ Index

Ramène à la page d'index



■ Horloge

Pour afficher l'heure en haut à droite de l'écran pendant la retransmission d'un programme de télévision. Pour la faire disparaître, appuyez sur la touche. En mode télétexte, pressez le bouton pour sélectionner un numéro de sous-page. Le numéro de sous-page est affiché en bas de l'écran. Pour garder ou changer la sous-page, presser les boutons Rouge/Vert, P $\wedge \vee$ ou NUMEROTEES.

Presser encore pour quitter la fonction.



■ Maintenir

Interrompt le défilement automatique des pages pour les pages télétexte comprenant plusieurs pages écran. Le nombre de pages écran et le numéro de celle qui est actuellement affichée apparaît normalement au-dessous de l'heure. Lorsque vous appuyez sur cette touche, le symbole stop apparaît dans le coin supérieur gauche de l'image et le défilement automatique des pages écran est bloqué.

Une nouvelle pression permet de relancer le défilement.



■ Montrer

Certaines pages contiennent des informations cachées (solutions de devinettes ou d'énigmes, par exemple). Une simple pression sur la touche permet d'afficher les informations cachées.

Une seconde pression cache à nouveau les informations.



■ Mettre à jour

Cette fonction permet d'afficher l'image TV, pendant la recherche d'une page télétexte. Le symbole apparaît alors dans le coin supérieur gauche de l'écran. Lorsque la page mise à jour est disponible, le symbole est remplacé par le numéro de la page. Appuyez sur cette touche pour visualiser la page de télétexte mise à jour.

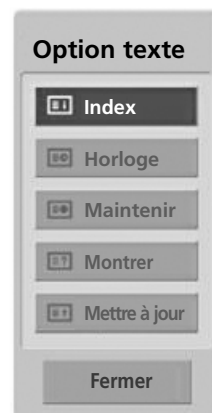

DÉPANNAGE

Le téléviseur ne fonctionne pas normalement.	
La télécommande ne fonctionne pas	<ul style="list-style-type: none"> ■ Vérifiez qu'aucun obstacle n'empêche la transmission du signal de la télécommande vers le téléviseur. Veillez à pointer la télécommande directement vers le téléviseur. ■ Vérifiez que la polarité des piles est correcte (+ sur +, - sur -). ■ Remplacez les piles.
L'appareil s'éteint soudainement	<ul style="list-style-type: none"> ■ Le minuteur d'arrêt est peut-être activé. ■ Vérifiez les réglages de contrôle de l'alimentation. L'alimentation a peut-être été interrompue. ■ Le téléviseur passe automatiquement en mode Veille s'il ne reçoit aucun signal et si vous n'effectuez aucune opération pendant 15 minutes.
La fonction vidéo n'est pas opérationnelle.	
Absence d'image et de son	<ul style="list-style-type: none"> ■ Vérifiez que l'appareil est allumé. ■ Essayez de passer sur une autre chaîne. Il s'agit peut-être d'un problème d'émission. ■ Vérifiez que le cordon d'alimentation est correctement branché sur la prise secteur. ■ Vérifiez la direction et/ou l'emplacement de l'antenne. ■ Vérifiez la prise secteur en y branchant un autre appareil.
L'image apparaît lentement après avoir allumé l'appareil	<ul style="list-style-type: none"> ■ Il est normal que l'image apparaisse lentement lorsque l'appareil s'allume. Si aucune image n'apparaît au delà de cinq minutes, contactez votre service après-vente.
L'image et les couleurs sont mauvaises	<ul style="list-style-type: none"> ■ Réglez la couleur à l'aide des options du menu. ■ Assurez-vous que le téléviseur et le magnétoscope sont suffisamment éloignés l'un de l'autre. ■ Essayez de passer sur une autre chaîne. Il s'agit peut-être d'un problème d'émission. ■ Assurez-vous que les câbles du magnétoscope sont correctement installés. ■ Activez n'importe quelle fonction pour restaurer la luminosité de l'image.
Barres verticales/horizontales ou tremblement de l'image	<ul style="list-style-type: none"> ■ Recherchez une possible interférence avec un appareil ou un outil électrique.
Mauvaise réception de certaines chaînes	<ul style="list-style-type: none"> ■ Il se peut que la station d'émission ait des problèmes ; essayez une autre station. ■ Le signal émis par la station d'émission est faible ; réorientez l'antenne pour recevoir un signal plus fort. ■ Recherchez les sources de possibles interférences.
L'image apparaît avec des raies ou des lignes	<ul style="list-style-type: none"> ■ Vérifiez l'antenne (changez la direction de l'antenne).
Aucune image n'apparaît suite au raccordement HDMI	<ul style="list-style-type: none"> ■ Vérifiez que votre câble HDMI est compatible au minimum avec la version 1.3. Si le câble HDMI ne prend pas en charge la version HDMI 1.3, l'image risque de trembler à l'écran ou aucune image ne sera affichée. Dans ce cas, utilisez des câbles récents compatibles au minimum avec la version HDMI 1.3.

La fonction audio n'est pas opérationnelle.

Image normale mais absence de son

- Appuyez sur la touche  + ou -.
- Le son est-il activé ? Appuyez sur la touche **MUTE**.
- Essayez de passer sur une autre chaîne. Il s'agit peut-être d'un problème d'émission.
- Assurez-vous que les câbles audio sont correctement installés.

Absence de son sur un des haut-parleurs

- Réglez la Balance à l'aide des options du menu.

Bruit inhabituel provenant de l'appareil

- Le téléviseur émet un bruit inhabituel lorsque vous l'allumez et l'éteignez. Ce bruit est dû au changement de température ou du taux d'humidité et n'est en aucun cas le signe d'un dysfonctionnement de l'appareil.

Aucun son suite au raccordement HDMI ou USB

- Vérifiez que le câble HDMI prend en charge la version 1.3.
- Vérifiez que le câble USB prend en charge la version 2.0.

*Cette fonctionnalité n'est pas disponible pour tous les modèles.

Il existe un problème en mode PC. (S'applique seulement au mode PC)

Le signal est hors de portée (format non valide)

- Ajustez la résolution, la fréquence horizontale ou la fréquence verticale.
- Vérifiez la source d'entrée.

Barres verticales ou raies à l'arrière-plan, bruit horizontal, position incorrecte

- Activez la configuration automatique ou ajustez l'horloge, la phase, ou la position H/V.

La couleur de l'écran n'est pas stable ou devient monochrome

- Vérifiez le câble du signal.
- Réinstallez la carte vidéo du PC.

Il y a un problème avec les réglages PICTURE.

Quand l'utilisateur modifie les réglages d'image, le téléviseur revient automatiquement après une certaine période de temps aux réglages initiaux.

- Cela signifie que le téléviseur est actuellement en mode **Démo. magasin**. Pour passer en mode **Usage familial**, procédez comme suit : dans le menu TV, sélectionnez **OPTION** -> **Réglage d'environnement** -> **Usage familial**. Vous êtes désormais en mode **Usage familial**.

ANNEXE

ENTRETIEN

Vous pouvez éviter les dysfonctionnement prématurés. Un nettoyage régulier permet d'accroître la durée de vie utile de votre téléviseur. Assurez-vous de mettre votre téléviseur hors tension et de débrancher le cordon d'alimentation avant de procéder au nettoyage.

Nettoyage de l'écran

- 1 Pour dépoussiérer correctement votre écran, procédez comme suit. Humidifiez un chiffon doux avec un mélange d'eau tiède et d'adoucissant (ou liquide vaisselle). Essorez le chiffon jusqu'à ce qu'il soit presque sec, puis frottez l'écran délicatement.
- 2 Assurez-vous de retirer l'excès d'eau sur l'écran et laissez sécher à l'air libre avant de remettre votre téléviseur sous tension.

Nettoyage du châssis

- Pour enlever la poussière ou les saletés, essuyez le boîtier avec un chiffon doux sec et non pelucheux.
- N'utilisez pas de chiffon humide.

Inutilisation prolongée

⚠ ATTENTION

- En cas d'inutilisation prolongée de votre téléviseur (par exemple, si vous partez en vacances), nous vous conseillons de débrancher le cordon d'alimentation afin de ne pas endommager votre téléviseur en cas d'orage ou de surcharges électriques.

SPÉCIFICATIONS DE L'APPAREIL

MODÈLES		42PQ1***	50PQ1***
		42PQ100R-ZA	50PQ100R-ZA
Dimensions (Largeur x Hauteur x Profondeur)	avec le socle	1031,2 x 720,9 x 308,0 mm 40,5 x 28,3 x 12,1 pouces	1216,7 x 818,1 x 353,0 mm 47,9 x 32,2 x 13,8 pouces
	sans le socle	1031,2 x 656,7 x 80,8mm 40,5 x 25,8 x 3,1 pouces	1216,7 x 759,0 x 83,0 mm 47,9 x 29,8 x 3,2 pouces
Poids	avec le socle	24,3 kg / 53,5 lbs	33,7 kg / 74,2 lbs
	sans le socle	22,2 kg / 48,9 lbs	31,2 kg / 68,7 lbs
Conditions d'alimentation		AC100-240V~ 50/60Hz	AC100-240V~ 50/60Hz
Consommation électrique		320W	430W
Système TV		PAL/SECAM B/G/D/K, PAL I/II	
Couverture de chaînes		VHF: NZ1~E21, UHF: E21 ~ E69, CATV: S1 ~ S20, HYPER: S21 ~ S47	
Impédance de l'antenne extérieure		75 Ω	
Condition d'environnement	Température de fonctionnement	0 ~ 40°C / 32 ~ 104°F	
	Humidité de fonctionnement	Moins de 80%	
	Température de stockage	-20 ~ 60°C / -4 ~ 140°F	
	Humidité de stockage	Moins de 85%	

- Afin d'améliorer la qualité de ce produit, les spécifications ci-dessus sont sujettes à des modifications sans préavis.

SPÉCIFICATIONS DE L'APPAREIL

MODÈLES		42PQ2*** 42PQ200R-ZA 42PQ210R-ZD 42PQ220R-ZB	50PQ2*** 50PQ200R-ZA 50PQ210R-ZD 50PQ220R-ZB
Dimensions (Largeur x Hauteur x Profondeur)	avec le socle	1031,2 x 720,9 x 308,0 mm 40,5 x 28,3 x 12,1 pouces	1216,7 x 818,1 x 353,0 mm 47,9 x 32,2 x 13,8 pouces
	sans le socle	1031,2 x 656,7 x 80,8 mm 40,5 x 25,8 x 3,1 pouces	1216,7 x 759,0 x 83,0 mm 47,9 x 29,8 x 3,2 pouces
Poids	avec le socle	24,8 kg / 54,6 lbs	33,7 kg / 74,2 lbs
	sans le socle	22,7 kg / 50,0 lbs	31,2 kg / 68,7 lbs
Conditions d'alimentation Consommation électrique		AC100-240V~ 50/60Hz 320W	AC100-240V~ 50/60Hz 430W
MODÈLES		42PQ3*** / 42PQ301* 42PQ301R-ZB 42PQ300R-ZA	50PQ3*** / 50PQ301* 50PQ301R-ZB 50PQ300R-ZA
Dimensions (Largeur x Hauteur x Profondeur)	avec le socle	1031,2 x 720,9 x 308,0 mm 40,5 x 28,3 x 12,1 pouces	1216,7 x 818,1 x 353,0 mm 47,9 x 32,2 x 13,8 pouces
	sans le socle	1031,2 x 656,7 x 80,8 mm 40,5 x 25,8 x 3,1 pouces	1216,7 x 759,0 x 83,0 mm 47,9 x 29,8 x 3,2 pouces
Poids	avec le socle	24,8 kg / 54,6 lbs	33,7 kg / 74,2 lbs
	sans le socle	22,7 kg / 50,0 lbs	31,2 kg / 68,7 lbs
Conditions d'alimentation Consommation électrique		AC100-240V~ 50/60Hz 320W	AC100-240V~ 50/60Hz 430W
Système TV Couverture de chaînes Impédance de l'antenne extérieure		PAL/SECAM B/G/D/K, PAL I/II VHF: NZ1~E21, UHF: E21 ~ E69, CATV: S1 ~ S20, HYPER: S21 ~ S47 75 Ω	
Condition d'environnement	Température de fonctionnement Humidité de fonctionnement	0 ~ 40°C / 32 ~ 104°F Moins de 80%	
	Température de stockage Humidité de stockage	-20 ~ 60°C / -4 ~ 140°F Moins de 85%	

■ Afin d'améliorer la qualité de ce produit, les spécifications ci-dessus sont sujettes à des modifications sans préavis.

ANNEXE

MODÈLES		42PQ6***	50PQ6***
		42PQ600R-ZA	50PQ600R-ZA
Dimensions (Largeur x Hauteur x Profondeur)	avec le socle	1040,8 x 725,8 x 308,0 mm 40,9 x 28,5 x 12,1 pouces	1228,8 x 824,6 x 353,0 mm 48,3 x 32,4 x 13,8 pouces
	sans le socle	1040,8 x 669,2 x 76,8 mm 40,9 x 26,3 x 3,0 pouces	1228,8 x 772 x 78,9 mm 48,3 x 30,39 x 3,1 pouces
Poids	avec le socle	25,3 kg / 55,7 lbs	35,0 kg / 77,1 lbs
	sans le socle	23,3 kg / 51,3 lbs	32,5 kg / 71,6 lbs
Conditions d'alimentation Consommation électrique		AC100-240V~ 50/60Hz 320W	AC100-240V~ 50/60Hz 430W
Système TV Couverture de chaînes Impédance de l'antenne extérieure		PAL/SECAM B/G/D/K, PAL I/II VHF: NZ1~E21, UHF: E21 ~ E69, CATV: S1 ~ S20, HYPER: S21 ~ S47 75 Ω	
Condition d'environnement	Température de fonctionnement Humidité de fonctionnement	0 ~ 40°C / 32 ~ 104°F Moins de 80%	
	Température de stockage Humidité de stockage	-20 ~ 60°C / -4 ~ 140°F Moins de 85%	
Fichiers vidéo pris en charge		Voir page 58	

■ Afin d'améliorer la qualité de ce produit, les spécifications ci-dessus sont sujettes à des modifications sans préavis.

CODES INFRAROUGE

1. Raccordement

- Raccordez votre télécommande filaire sur la prise du téléviseur prévue à cet effet.

2. Codes infrarouge de la télécommande

■ Forme d'onde émise

Impulsion unique, fréquence de 37,917 KHz modulée à 455 KHz.

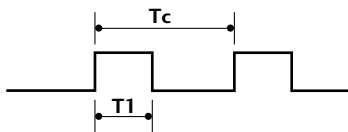

Fréquence de l'onde porteuse

$$F_{Porteuse} = 1/Tc = F_{Oscillateur}/12$$

$$\text{Ratio} = T1/Tc = 1/3$$

■ Configuration de la trame

Première trame

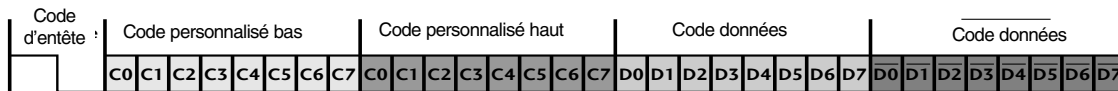

Trame répétée

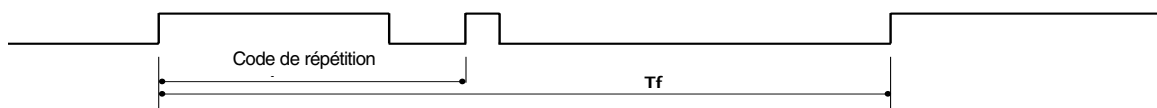

■ Code d'entête

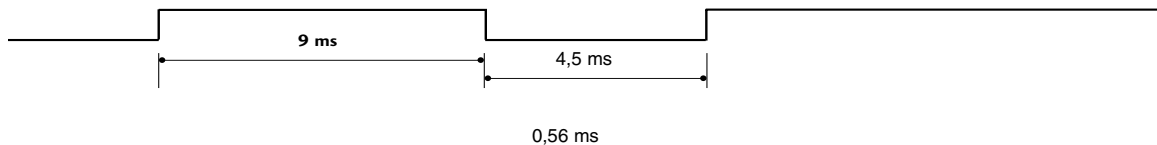

■ Code de répétition

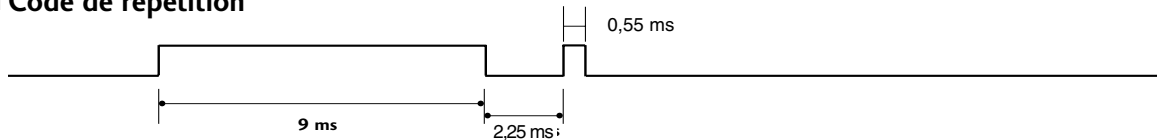

■ Description des bits

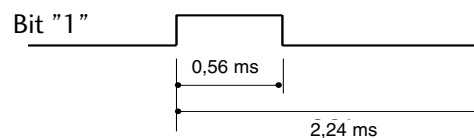
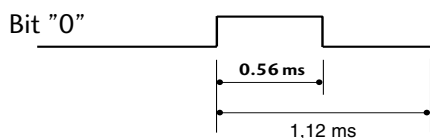

■ Intervalle de trame : Tf

Le signal est transmis tant qu'une touche est maintenue enfoncée.

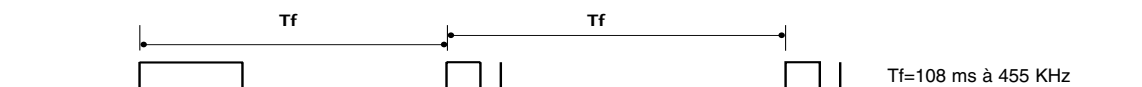

ANNEXE

Code (Héxa)	Fonction	Remarque
95	ENERGY.POWER SAVING	Touche de la télécommande
08	POWER	Touche de la télécommande (marche/arrêt)
0B	INPUT	Touche de la télécommande
79	RATIO	Touche de la télécommande
45	Q.MENU	Touche de la télécommande
43	MENU	Touche de la télécommande
07	<	Touche de la télécommande
06	>	Touche de la télécommande
40	^	Touche de la télécommande
41	∨	Touche de la télécommande
44	OK(⊙)	Touche de la télécommande
28	RETURN	Touche de la télécommande
30	AV MODE	Touche de la télécommande
02	↙ +	Touche de la télécommande
03	↘ -	Touche de la télécommande
00	P ^	Touche de la télécommande
01	P ∨	Touche de la télécommande
1E	FAV	Touche de la télécommande
09	MUTE	Touche de la télécommande
10 ~ 19	Number Key 0~9	Touche de la télécommande
53	LIST	Touche de la télécommande
1A	Q.VIEW	Touche de la télécommande
72	RED Key	Touche de la télécommande
71	GREEN Key	Touche de la télécommande
63	YELLOW Key	Touche de la télécommande
61	BLUE Key / II	Touche de la télécommande
20	TEXT	Touche de la télécommande
21	T.OPT(T.Option)/ ◀◀	Touche de la télécommande
7E	SIMPLINK	Touche de la télécommande (Sauf 42/50PQ1***)
65	FREEZE	Touche de la télécommande
0E	SLEEP	Touche de la télécommande
8E	▶▶	Touche de la télécommande

: Sauf 42/50PQ1***, 42/50PQ2***, 42/50PQ3***

INSTALLATION D'UN SYSTÈME DE COMMANDE EXTERNE

Installation du dispositif RS-232C

Raccordez la prise d'entrée RS-232C (port série) à un système de commande externe (tel qu'un ordinateur ou un système de commande A/V) pour contrôler les fonctions du téléviseur en externe.

Raccordez le port série du système externe à la prise RS-232C, à l'arrière du téléviseur.

Remarque :câble de raccordement RS-232C n'est pas fourni avec le téléviseur.

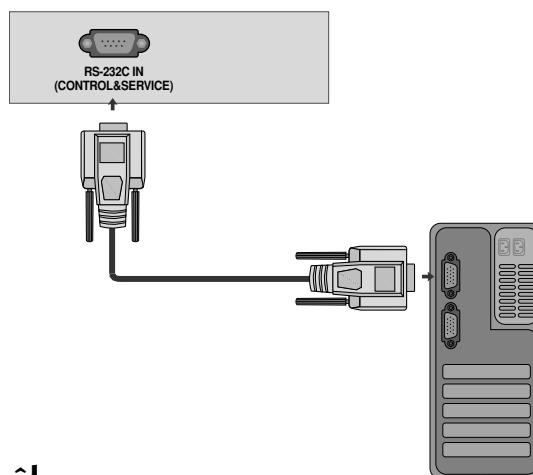

Type de connecteur : D-Sub 9 broches mâle

N°	Nom de broche
1	Pas de connexion
2	RXD (réception de données)
3	TXD (envoi de données)
4	DTR (terminal de données prêt)
5	GND (terre)
6	DSR (données prêtes)
7	RTS (prêt à envoyer)
8	CTS (prêt à émettre)
9	Pas de connexion

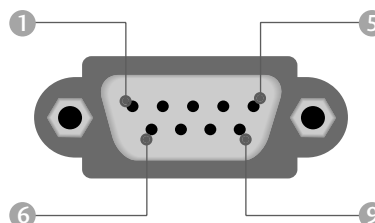

Configurations RS-232C

Configurations 7 fils (câble RS-232C standard)

	PC	TV	
RXD	2	3	TXD
TXD	3	2	RXD
GND	5	5	GND
DTR	4	6	DSR
DSR	6	4	DTR
RTS	7	8	CTS
CTS	8	7	RTS
	D-Sub 9	D-Sub 9	

Configurations 3 fils (non standard)

	PC	TV	
RXD	2	3	TXD
TXD	3	2	RXD
GND	5	5	GND
DTR	4	6	DTR
DSR	6	4	DSR
RTS	7	7	RTS
CTS	8	8	CTS
	D-Sub 9	D-Sub 9	

Set ID

Utilisez cette fonction pour spécifier un numéro d'identification du téléviseur.
Consultez "Mappage réel des données" ► p. 104

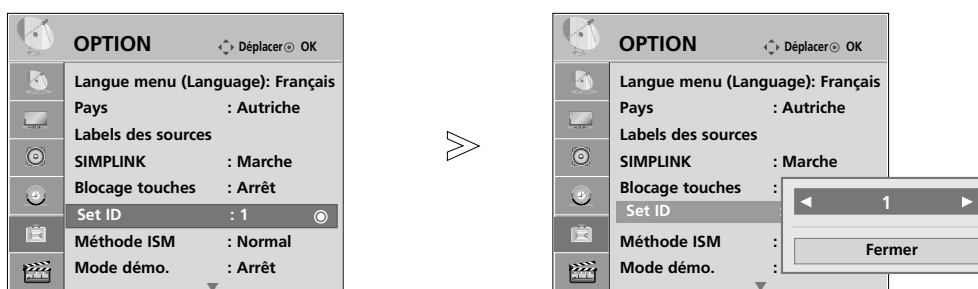

1   Sélectionner **OPTION**.

2   Sélectionner **Set ID**.

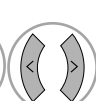
3   Régler la définition de l'identifiant pour choisir le numéro d'identification du téléviseur souhaité.

La plage de réglage pour la définition de l'identifiant va de 1 à 99.

- Appuyez sur la touche **RETURN** (Retour) pour revenir à l'écran du menu précédent.

Paramètres de communication

- Débit en baud : 9600 bps (UART – émetteur-récepteur universel asynchrone)
- Longueur des données : 8 bits
- Parité : aucune
- Bit d'arrêt : 1 bit
- Code de communication : code ASCII
- Utilisez un câble croisé (inversé).

Liste des références de commandes

	COMMANDE1	COMMANDE2	DONNEE (Hexadecimal)		COMMANDE1	COMMANDE2	DONNEE (Hexadecimal)
01. Marche	k	a	00 ~ 01	14. Température de Couleur	k	u	00 ~ 03
02. Format de l'image	k	c	Voir page 102	15. Aigus	k	r	00 ~ 64
03. Sommeil écran	k	d	00 ~ 01, 10	16. Graves	k	s	00 ~ 64
04. Volume muet	k	e	00 ~ 01	17. État anormal	k	z	FF
05. Contrôle du volume	k	f	00 ~ 64	18. Méthode ISM	j	p	Voir page 104
06. Contraste	k	g	00 ~ 64	19. Réglage automatique	j	u	01
07. Luminosité	k	h	00 ~ 64	20. Économie d'énergie, Economie d'énergie	j	q	00 ~ 04
08. Couleur	k	i	00 ~ 64	21. Syntonisation	m	a	Voir page 105
09. Teinte	k	j	00 ~ 64	22. Channel Skip	m	b	00 ~ 01
10. Netteté	k	k	00 ~ 64	23. Touche	m	c	Voir page 98
11. Sélection menu	k	l	00 ~ 01	24. Sélection de l'entrée (principale)	x	b	Voir page 106
12. Mode de commande externe	k	m	00 ~ 01				
13. Balance	k	t	00 ~ 64				

Sauf 42/50PQ1***

Protocole de transmission/réception

Transmission

[Command1][Command2][][Set ID][][Data][Cr]

[Commande 1] : première commande. (j, k, m ou x)

[Commande 2] : seconde commande.

[Set ID] : vous pouvez régler cette fonction pour qu'elle choisisse le monitor ID (l'identificateur du moniteur) désiré, dans le Special menu (Menu spécial). La plage de réglage va de 1 à 99. Si vous sélectionnez l'identificateur " 0 ", vous pouvez contrôler tous les moniteurs connectés. L'identificateur (Set ID) est indiqué en décimales (1~99) dans le menu et en hexadécimales (0x0~0x63), dans le protocole de transmission/réception.

[DATA] : pour transmettre des données de commande.

Transmettre " FF " pour voir l'état des commandes.

[Cr] : retour chariot.

Code ASCII " 0x0D "

[] : ASCII code 'space (0x20)'

Accusé de réception OK

[Command2][][Set ID][][OK][Data][x]

Le moniteur transmet un accusé de réception (ACK) de ce format quand il reçoit des données normales. Si les données reçues sont en mode lecture, il indique l'état actuel des données. Si ces données sont en mode écriture, ce sont celles de l'ordinateur.

Erreur accusé de réception

[Command2][][Set ID][][NG][Data][x]

Le téléviseur transmet un accusé de réception basé sur ce format à la réception de données anormales provenant de fonctions non viables ou d'erreurs de communication.

[Commande 2] : à utiliser en tant que commande.

[Définir ID]: utilisez le caractère minuscule, si l'identifiant défini est 10, le téléviseur renverra la valeur '0'; 'a'

[Données]: utilisez le caractère minuscule, si données est 0xab, le téléviseur renverra 'a'; 'b'.

[NG]: utilisez le caractère majuscule.

01. Marche (Commande: k a)

pour allumer et éteindre le poste TV.

Transmission [k][a][][Set ID][][Data][Cr]

Donnée 00 : éteint Donnée 01 : allumé

Accusé de réception [a][][Set ID][][OK/NG][Data][x]

pour montrer si le poste est allumé ou éteint.

Transmission [k][a][][Set ID][][FF][Cr]

Accusé de réception [a][][Set ID][][OK/NG][Data][x]

* Si il y a un délai entre la commande et le message d'accusé de réception lors de la séquence de mise sous tension, il pourrait être décrit par « Note : avec ce modèle, le téléviseur enverra l'accusé de réception à la fin du processus de mise sous tension. Il peut y avoir un délai entre la commande et l'accusé de réception. »

02. Format de l'image (Commande: k c) (format image principale)

Pour régler le format de l'écran. Vous pouvez aussi régler le format de l'écran avec la touche Aspect Ratio de la télécommande ou dans le menu à IMAGE.

Transmission [k][c][][Set ID][][Data][Cr]

Donnée 01: Normal screen (4:3) Donnée 06: Format original

Donnée 02: Wide screen (16:9) Donnée 07: 14:9

Donnée 04: Zoom Donnée 09: Signal original

Donnée 10~1F: Zoom cinéma1~16

Accusé de réception [c][][Set ID][][OK/NG][Data][x]

* En mode RGB-PC, Composantes ou HDMI seuls les formats 16:9 et 4:3 sont disponibles.

* Just Scan (Balayage simple) est disponible en mode HDMI/Component (HDMI/Composant) (au-delà de 720p).

03. Sommeil écran (Commande: k d)

Pour mettre l'écran en sommeil ou le réactiver.

Transmission [k][d][][Set ID][][Data][Cr]

Donnée 00 : Silencieux de l'écran désactivé (Image activée)

Donnée 01 : Silencieux de l'écran activé (Image désactivée))

Donnée 00 : Silencieux sortie vidéo désactivé

Donnée 10 : Silencieux sortie vidéo activé

Accusé de réception [d][][Set ID][][OK/NG][Data][x]

Dans le cas de Video-Out mute on (Silencieux sortie vidéo activé) uniquement, le téléviseur affiche les menus à l'écran. Toutefois, en cas de Screen Mute On (Silencieux de l'écran activé) le téléviseur n'affiche pas les menus à l'écran.

04. Volume muet (Commande: k e)

pour allumer ou éteindre le son.

Vous pouvez aussi éteindre le son avec la touche MUTE (MUET) de la télécommande.

Transmission [k][e][][Set ID][][Data][Cr]

Donnée 00 : Silencieux du volume activé (Volume désactivé)

Donnée 01 : Silencieux du volume désactivé (Volume activé)

Accusé de réception [e][][Set ID][][OK/NG][Data][x]

05. Contrôle du volume (Commande: k f)

Pour régler le volume.

Vous pouvez aussi régler le volume avec les touches volume de la télécommande.

Transmission [k][f][][Set ID][][Data][Cr]

Donnée min : 00 ~ max : 64

Consultez 'Mise en correspondance réelle 1' à la page 104.

Accusé de réception [f][][Set ID][][OK/NG][Data][x]

06. Contraste (Commande: k g)

Pour régler le contraste de l'écran. Vous pouvez aussi régler le contraste dans le menu IMAGE.

Transmission [k][g][][Set ID][][Data][Cr]

Donnée min : 00 ~ max : 64

Consultez 'Mise en correspondance réelle 1' à la page 104.

Accusé de réception [g][][Set ID][][OK][Data][x]

07. Luminosité (Commande: k h)

pour régler la luminosité de l'écran. Vous pouvez aussi régler la luminosité dans le menu IMAGE.

Transmission [k][h][][Set ID][][Data][Cr]

Donnée min : 00 ~ max : 64

Consultez 'Mise en correspondance réelle 1' à la page 104.

Accusé de réception [h][][Set ID][][OK/NG][Data][x]

08. Couleur (Commande: k i)

Pour régler la couleur de l'écran. Vous pouvez aussi régler la couleur dans le menu IMAGE.

Transmission [k][i][][Set ID][][Data][Cr]

Donnée min : 00 ~ max : 64

Consultez 'Mise en correspondance réelle 1' à la page 104.

Accusé de réception [i][][Set ID][][OK/NG][Data][x]

09. Teinte (Commande: k j)

Pour régler la teinte de l'écran. Vous pouvez aussi régler la teinte dans le menu IMAGE.

Transmission [k][j][][Set ID][][Data][Cr]

Donnée Rouge : 00 ~ Vert : 64

Consultez 'Mise en correspondance réelle 1' à la page 104.

Accusé de réception [j][][Set ID][][OK/NG][Data][x]

10. Netteté (Commande: k k)

pour régler la netteté de l'écran. Vous pouvez aussi régler la netteté dans le menu IMAGE.

Transmission [k][k][][Set ID][][Data][Cr]

Donnée min : 00 ~ max : 64

Consultez 'Mise en correspondance réelle 1' à la page 104.

Accusé de réception [k][][Set ID][][OK/NG][Data][x]

11. Sélection menu (Commande: k l)

Pour activer ou désactiver le menu à l'écran (OSD).

Transmission [k][l][][Set ID][][Data][Cr]

Donnée 00: OSD (menu à l'écran) actif

Donnée 01: OSD (menu à l'écran) en sommeil

Accusé de réception [l][][Set ID][][OK][Data][x]

12. Mode de commande externe (Commande: k m)

Permet de verrouiller les touches du téléviseur et de la télécommande. (Choisissez ce mode si vous n'utilisez ni la télécommande, ni les commandes du panneau avant du téléviseur. Le verrou de la télécommande est désactivé quand vous actionnez la touche marche/arrêt principale.)

Transmission [k][m][][Set ID][][Data][Cr]

Donnée 00: Pas d'affichage

Donnée 01: Affichage

Accusé de réception [m][][Set ID][][OK/NG][Data][x]

13. Balance (Commande: k t)

Permet de régler la balance. Vous pouvez également régler la balance à partir du menu SON.

Transmission [k][t][][Set ID][][Data][Cr]

Donnée min : 00 ~ max : 64

Consultez 'Mise en correspondance réelle 1' à la page 104.

Accusé de réception [t][][Set ID][][OK/NG][Data][x]

14. Température de Couleur (Commande: k u)

Permet de régler la température de couleur. Vous pouvez également régler la température de couleur à partir du menu IMAGE.

Transmission [k][u][][Set ID][][Data][Cr]

Donnée 00: Moyen 01: Froid 02: Chaud

Accusé de réception [u][][Set ID][][OK/NG][Data][x]

15. Aigus (Commande: k r)

Permet de régler le niveau des aigus.

Transmission [k][r][][Set ID][][Data][Cr]

Donnée min : 00 ~ max : 64

Consultez 'Mise en correspondance réelle 1' à la page 104.

Accusé de réception [r][][Set ID][][OK/NG][Data][x]

16. Graves (Commande: k s)

Permet de régler le niveau des graves.

Transmission [k][s][][Set ID][][Data][Cr]

Donnée min : 00 ~ max : 64

Consultez 'Mise en correspondance réelle 1' à la page 104.

Accusé de réception [s][][Set ID][][OK/NG][Data][x]

17. État anormal (Commande : k z)

Permet d'identifier un état anormal.

Transmission [k][z][][Set ID][][FF][][Cr]

Donnée FF: Read

Accusé de réception [z][][Set ID][][OK/NG][Data][x]

Donnée 00: permet de mettre le téléviseur hors tension à l'aide de la télécommande

Donnée 01: permet de mettre le téléviseur hors tension à l'aide de la fonction Arrêt auto. (Arrêt auto.).

Donnée 02: Arrêt du téléviseur avec la télécommande

Donnée 03: Arrêt du téléviseur avec la fonction de mise en veille

Donnée 04: permet de mettre le téléviseur hors tension à l'aide de la fonction RS-232C

Donnée 05: 5V éteint

Donnée 06: AC éteint

Donnée 07: Arrêt du téléviseur avec la fonction d'alarme du ventilateur (en option)

Donnée 08: Arrêt du téléviseur avec la fonction d'arrêt automatique

Donnée 09: Arrêt du téléviseur avec la fonction de mise en veille automatique

a: Eteindre la télévision par détection de carte AV.

* Cette fonction est en "lecture seule".

ANNEXE

18. Méthode ISM (Commande : j p)

Pour éviter d'avoir une image fixe qui reste sur l'écran.

Transmission [j][p][][Set ID][][Data][Cr]

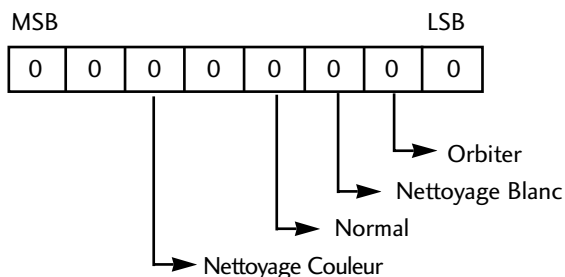

7	6	5	4	3	2	1	0	Function
				0	0	1	0	Orbiter
				0	1	0	0	Nettoyage Blanc
				1	0	0	0	Normal
		1	0	0	0	0	0	Nettoyage Couleur

Donnée 02: Orbiter

Donnée 04: Nettoyage Blanc

Donnée 08: Normal

Donnée 20: Nettoyage Couleur

*Plus de deux types de fonctions peuvent être définies simultanément.

Accusé de réception [p][][Set ID][][OK/NG][Data][x]

19. Réglage automatique (Commande : j u) (Sauf 42/50PQ1***)

Cette fonction permet de régler automatiquement le centrage et la phase de l'image. Elle ne peut être utilisée qu'en mode RGB(PC).

Transmission [j][u][][Set ID][][Data][Cr]

Donnée 1: Validation

Accusé de réception [u][][Set ID][][OK/NG][Data][x]

20. Économie d'énergie (Commande : j q)

Economie d'énergie (Commande : j q)(Uniquement 42/50PQ1*)**

Pour réduire la consommation électrique du TV.

Transmission [j][q][][Set ID][][Data][][Cr]

Donnée 00: Bas Power Off (Arrêt)

01: Bas Power Minimum

02: Bas Power Moyen (Moyen)

03: Bas Power Maximum

10: Capteur intelligent (Faible)

11: Capteur intelligent (Moyen)

12: Capteur intelligent (Élevé)

(Sauf 42/50PQ1***)

Accusé de réception [q][][Set ID][][OK/NG][Data][x]

* Mappage réel des données1

00 : Etape 0
 ⋮
 A : Etape 10
 ⋮
 F : Etape 15
 10 : Etape 16
 ⋮
 64 : Etape 100
 ⋮
 6E : Etape 110
 ⋮
 73 : Etape 115
 74 : Etape 116
 ⋮
 C7 : Etape 199
 ⋮
 FE : Etape 254
 FF : Etape 255

* Mappage réel des données2

00: -30
 01: -29
 02: -28
 ⋮
 1E: 0
 ⋮
 28: +10
 ⋮
 3A: +28
 3B: +29
 3C: +30
 ⋮
 4E: N/A
 4F: N/A
 50: N/A

21 . Syntonisation (Commande: m a)

Réglez la chaîne sur le numéro physique suivant.

```
Transmission [m][a][ ][Set ID][ ][Data0][ ][Data1]
[ ][Data2][Cr]
```

Donnée0, Donnée1 : Numéro de programme

Donnée0 : Octet fort

Donnée1 : Octet faible

Donnée2 : Attribut

Air

7 Réservé	6 Réservé	5 Réservé	4 Réservé	Source HF	3 Réservé	2 Réservé	1 Réservé	0	
								Donnée	Principale / Secondaire
0	x	0	0	TV analog.	x	x	x	0	Image principale
0	x	0	1	TV num.	x	x	x	1	Image secondaire
0	x	1	0	Radio					
0	x	1	1	Réservé					

Cable

7 Réservé	6 Réservé	5 Réservé	4 Réservé	Source HF	3 Réservé	2 Réservé	1 Réservé	0	
								Donnée	Principale / Secondaire
1	x	0	0	TV analog.	x	x	x	0	Image principale
1	x	0	1	TV num.	x	x	x	1	Image secondaire
1	x	1	0	Radio					
1	x	1	1	Réservé					

« x » : sans importance

```
Accusé de réception [a][ ][Set ID][OK][ ][Data0][Data1][x]
[a][ ][Set ID][NG][ ][Data0][x]
```

22. Channel Skip(Commande: m b)

7 Pour définir le statut de saut pour le programme en cours.

```
Transmission [m][b][ ][Set ID][ ][Data][Cr]
```

Donnée 00 : Sauter 01 : Add

```
Accusé de réception [b][ ][Set ID][ ][OK/NG][Data][x]
```

23. Clé (Commande: m c)

Pour envoyer le code clé de télécommande à IR.

```
Transmission [m][c][ ][Set ID][ ][Data][Cr]
```

Donnée: Code clé - Voir page98.

```
Accusé de réception [c][ ][Set ID][ ][OK/NG][Data][x]
```

ANNEXE

24. Sélection de l'entrée (principale) (Commande: x b)

Sélection de la source d'entrée.

Transmission [x][b][][Set ID][][Data][Cr]

Donnée: Structure

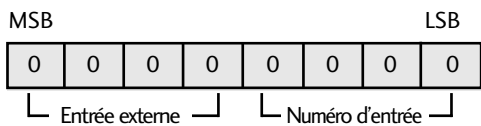

Entrée externe				Donnée
0	0	0	1	Analog
0	0	1	0	AV
0	1	0	0	Component
0	1	1	0	RGB-PC
1	0	0	1	HDMI

Numéro d'entrée				Donnée
0	0	0	0	Entrée1
0	0	0	1	Entrée2
0	0	1	0	Entrée3
0	0	1	1	Entrée4

Accusé de réception [b][][Set ID][][OK/NG][Data][x]

LG Electronics Inc.