

Téléviseur plasma

MANUEL DE L'UTILISATEUR

MODÈLES DE TÉLÉVISEUR PLASMA

42PQ10** 42PQ60**
50PQ10** 50PQ60**
42PQ11** 50PS20**
50PQ11** 50PS30**
42PQ20** 50PS60**
50PQ20** 60PS40**
42PQ30**
50PQ30**

Avant la mise en service de votre téléviseur, veuillez lire attentivement ce manuel d'utilisation.

Conservez-le à portée de main pour pouvoir vous y reporter ultérieurement.

Notez le numéro de série et le numéro du modèle, qui figurent sur la plaque signalétique fixée à l'arrière du poste.

Transmettez ces informations à votre revendeur lorsque vous demandez une intervention de maintenance.

Modèle :

N° de série :



HDMI, le logo HDMI et High-Definition Multimedia Interface sont des marques de commerce ou des marques déposées de HDMI Licensing LLC.

ACCESSOIRES

Assurez-vous que les accessoires suivants sont fournis avec votre téléviseur. S'il vous manque un ou plusieurs de ces accessoires, veuillez contacter le distributeur qui vous a vendu l'appareil.

- L'image peut être différente de celle affichée sur votre téléviseur.

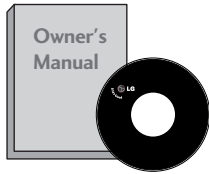

Manuel de l'utilisateur



Piles

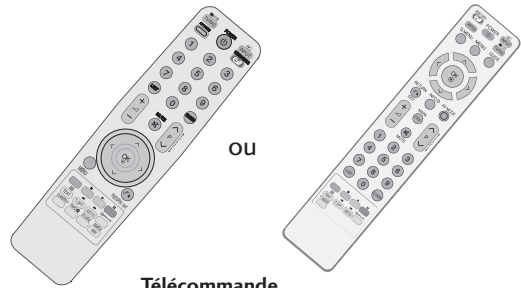

Télécommande



Cordon d'alimentation

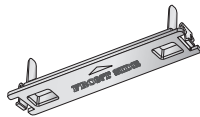

Capot de protection
(Voir page 8)

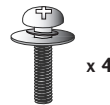

Boulons pour l'assemblage du socle
(Voir page 8)
(Sauf 60PS40**)



Support de câbles
(Voir page 8)



Noyau de ferrite
(Cet accessoire n'est pas fourni avec tous les modèles.)

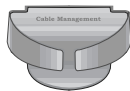

Dispositif de rangement des câbles
(Voir page 8)
(60PS40** uniquement)

Support de montage mural
(à acheter séparément)

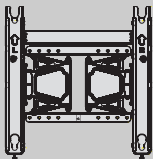

AW-50PG60MS
(Sauf 60PS40**)

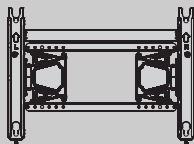

AW-60PG60MS
(60PS40** uniquement)

Cet accessoire n'est pas fourni avec tous les modèles.



Chiffon doux
Nettoyez l'écran avec ce chiffon.

*Si la surface du téléviseur comporte des traces de doigts ou des taches, nettoyez-la à l'aide du chiffon doux.

Évitez de frotter lorsque vous tentez d'éliminer une tache. Vous risquez de rayer ou de décolorer la surface.

UTILISATION DU NOYAU DE FERRITE (Cet accessoire n'est pas fourni avec tous les modèles.)

Un noyau de ferrite peut être utilisé pour réduire l'onde électromagnétique au moment du branchement du cordon d'alimentation.

Plus le noyau de ferrite est proche de la prise de courant, plus son action sera efficace.

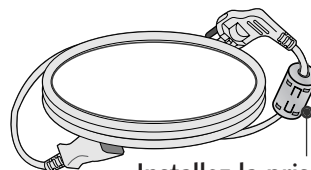

Installez la prise de courant à proximité.

TABLE DES MATIÈRES

ACCESSOIRES 1

PRÉPARATION

COMMANDES DU PANNEAU AVANT	4
PRÉSENTATION DU PANNEAU ARRIÈRE	6
INSTALLATION DU SOCLE	8
SUPPORT ARRIÈRE POUR LE RANGEMENT DES CÂBLES.....	8
Installation du socle.....	8
Précautions d'installation.....	9
Montage au mur : Installation horizontale	9
Raccordement à une antenne.....	10
SOCLE PIVOTANT	10

CONFIGURATION D'UN APPAREIL EXTERNE

CONFIGURATION DU RÉCEPTEUR HD.....	11
CONFIGURATION D'UN LECTEUR DVD	13
CONFIGURATION D'UN MAGNÉTOSCOPE....	16
INSERTION DU MODULE CI	19
CONFIGURATION DE LA SORTIE AUDIONUMÉRIQUE.....	19
CONFIGURATION D'UNE AUTRE SOURCE AUDIO/VIDÉO	20
CONFIGURATION DE L'ENTRÉE USB.....	20
CONFIGURATION D'UN PC	21
-Configuration de l' écran pour le mode PC	24

UTILISATION DU TÉLÉVISEUR/CONTRÔLE DES CHÂÎNES

Fonctions des touches de la télécommande ...	28
Mise sous tension du téléviseur	32
Initialisation de la configuration.....	32
SÉLECTION DES CHÂÎNES	32
Volume Adjustment	32
MENU RAPIDE	33
SÉLECTION ET RÉGLAGE DES MENUS À L'ÉCRAN	34
Mémorisation des chaînes	35
RECHERCHE MANUELLE (EN MODE NUMÉRIQUE).....	36
RECHERCHE MANUELLE (EN MODE ANALOGIQUE).....	37
EDITION DES CHÂÎNES	39
MISE À JOUR LOGICIELLE	42
DIAGNOSTICS	43
INFOS CI [COMMON INTERFACE]	

(INTERFACE COMMUNE)	44
SÉLECTION DE LA LISTE DES CHÂÎNES	45
LISTE DES ENTRÉES	46
SIMPLINK	47
SERVICE DE DONNEES.....	49
LIBELLÉ DES ENTRÉES	49
MODE AV	50
MANUEL SIMPLIFIÉ	51
Réinitialisation (Retour aux réglages d'usine) ...	52

POUR UTILISER UN PÉRIPHÉRIQUE USB

Raccordement d'un périphérique USB	53
LISTE DES PHOTOS.....	54
LISTE DE MUSIQUE	58
MOVIE LIST (LISTE DE FILMS)	61
Code d'enregistrement DivX.....	65
Désactivation	66

EPG (GUIDE DE PROGRAMMES ÉLECTRONIQUE) (EN MODE NUMÉRIQUE UNIQUEMENT)

- Activation/désactivation du guide de programmes électronique.....	67
- Sélection d'un programme	67
- Signification des touches en mode Guide NOW/NEXT (Actuel/Suivant).....	68
- Signification des touches en mode Guide sur 8 jours	68
- Signification des touches en mode Modification date	69
- Button Function in Extended Description Box.....	69
- Signification des touches en mode de réglage Enregistrement/Rappel.....	70
- Fonction des boutons en mode Liste planifiée	70

RÉGLAGES DE L'IMAGE

RÉGLAGE DE LA TAILLE DE L'IMAGE (FORMAT D'IMAGE).....	71
ÉCONOMIE D'ÉNERGIE / ÉCONOMIE D'ÉNERGIE.....	73
RÉGLAGES PRÉDÉFINIS DE L'IMAGE	
- Mode image – Réglages prédéfinis.....	74
RÉGLAGE MANUEL DE L'IMAGE	
- Mode image - Option Utilisateur.....	75
TECHNOLOGIE D'OPTIMISATION DE L'IMAGE.....	73
Contrôle expert de l'image.....	78

RÉINITIALISATION DE L'IMAGE.....	81
MÉTHODE ISM (RÉDUCTION DE LA RÉMANENCE À L'ÉCRAN).....	82
Mode démo.....	83
Réglage du mode.....	84

RÉGLAGES DU SON ET DE LA LANGUE

NIVELAGE AUTOMATIQUE DU VOLUME (VOL- UME AUTO.)	85
RÉGLAGES PRÉDÉFINIS DU SON : MODE SON	86
RÉGLAGES DU SON : MODE UTILISATEUR....	87
SRS TruSurround XT.....	87
VOIX NETTE II	88
Balance	88
ACTIVATION ET DÉSACTIVATION DES HAUT-PARLEURS	89
SÉLECTION DE LA SORTIE AUDIONUMÉRIQUE	90
REINITIALISATION DES PARAMETRES AUDIO	91
Description audio	92
I/II	
- Réception stéréo/bilingue (en mode analogique uniquement).....	93
- Réception NICAM (en mode analogique uniquement).....	94
- Sélection de la sortie audio des haut-parleurs	94
SÉLECTION DU PAYS/LANGUE DU MENU À L'ÉCRAN	95
SÉLECTION DE LA LANGUE (EN MODE NUMÉRIQUE UNIQUEMENT)	96

RÉGLAGE DE L'HEURE

Horloge.....	97
ACTIVATION ET DÉSACTIVATION DU MINUTEUR.	98
RÉGLAGE DE LA MINUTERIE DE VEILLE	99

CONTRÔLE PARENTAL

DÉFINITION DU MOT DE PASSE ET SYSTÈME DE VERROUILLAGE	100
BLOCAGE D'UNE CHAÎNE.....	101
Contrôle parental.....	102
Blocage d'une entrée.....	103
BLOCAGE DES TOUCHES	104

TÉLÉTEXTE

Pour activer/désactiver le télétexte	105
Texte SIMPLE.....	105
Texte TOP.....	105
FASTEXT.....	106
Fonctions télétexte spéciales.....	106

TÉLÉTEXTE NUMÉRIQUE

TÉLÉTEXTE DANS LE SERVICE NUMÉRIQUE	107
TÉLÉTEXTE DU SERVICE NUMÉRIQUE.....	107

ANNEXE

DÉPANNAGE	108
ENTRETIEN	110
SPÉCIFICATIONS DE L'APPAREIL.....	111
CODES INFRAROUGE.....	113
INSTALLATION D'UN SYSTÈME DE COMMANDE EXTERNE.....	114

PRÉPARATION

COMMANDES DU PANNEAU AVANT

- L'image peut être différente de celle affichée sur votre téléviseur.

⚠ ATTENTION

- ▶ S'il n'est pas possible d'allumer le téléviseur à l'aide de la télécommande, appuyez sur le bouton d'alimentation principal de la télévision. (Si vous avez appuyé sur la touche marche/arrêt du téléviseur pour l'éteindre, vous ne pourrez pas l'allumer avec la télécommande.)

42/50PQ11**, 42/50PQ30**, 50PS30**

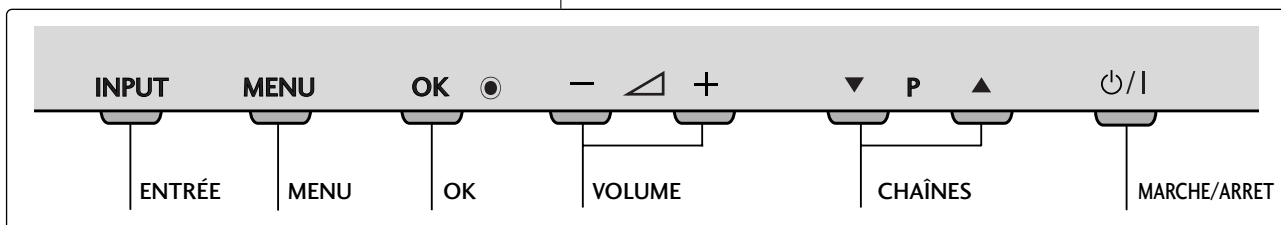
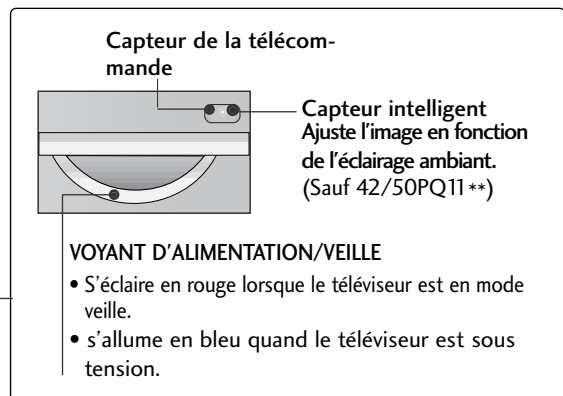
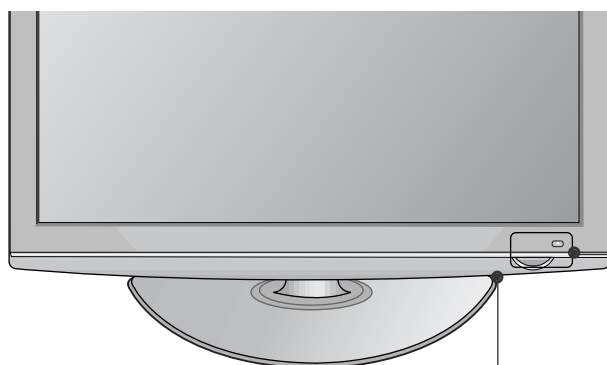

42/50PQ10**, 42/50PQ20**, 50PS20**

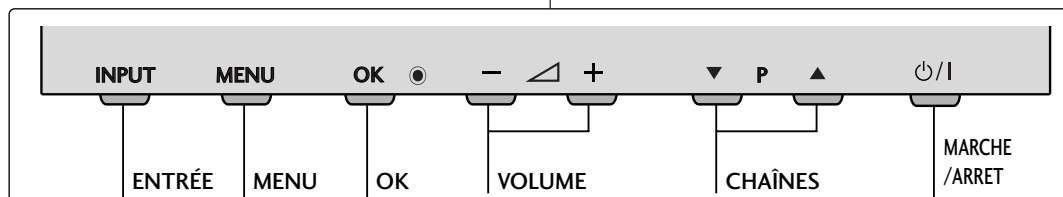
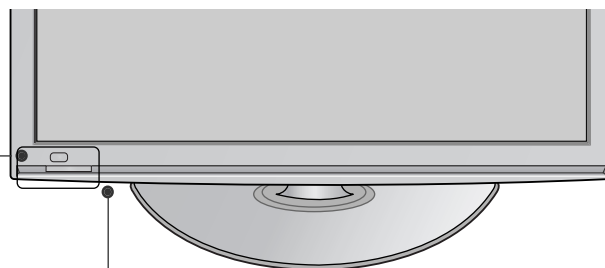
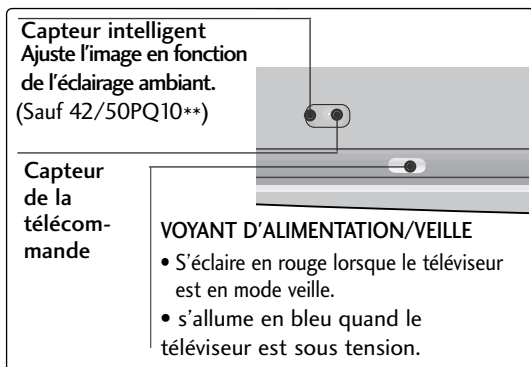

42/50PQ60**, 50PS60**

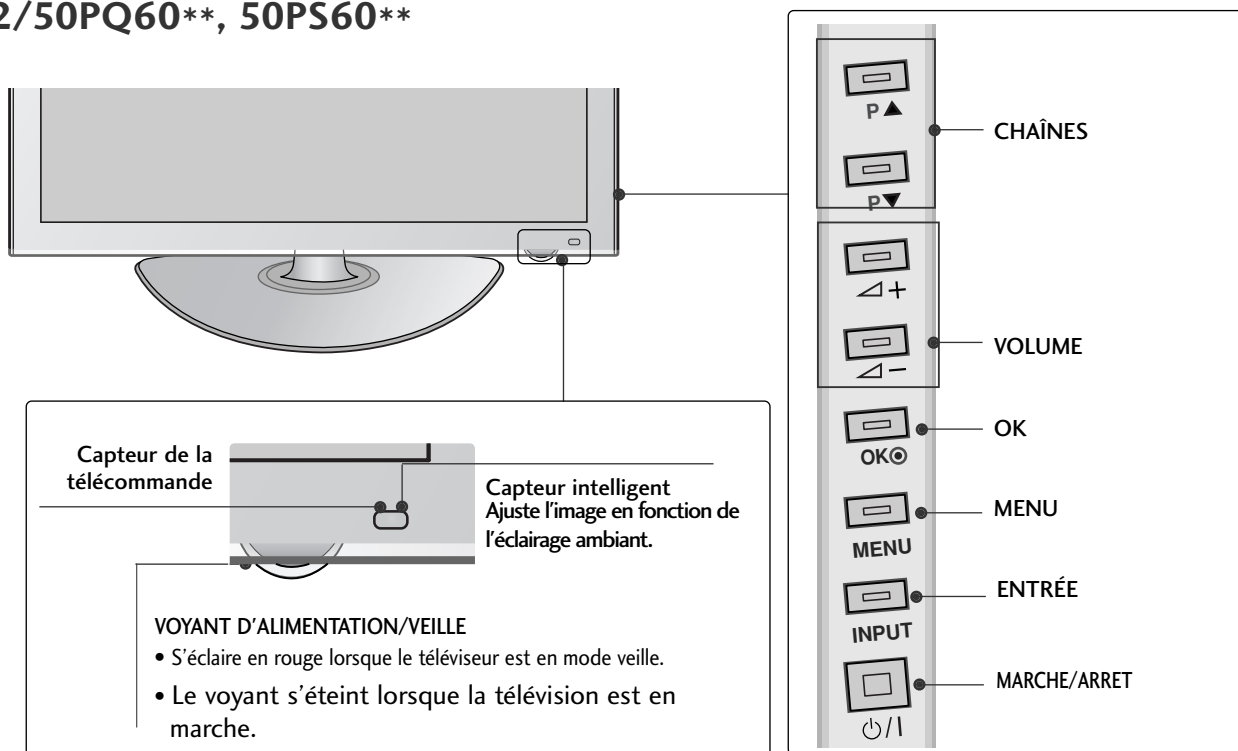

60PS40**

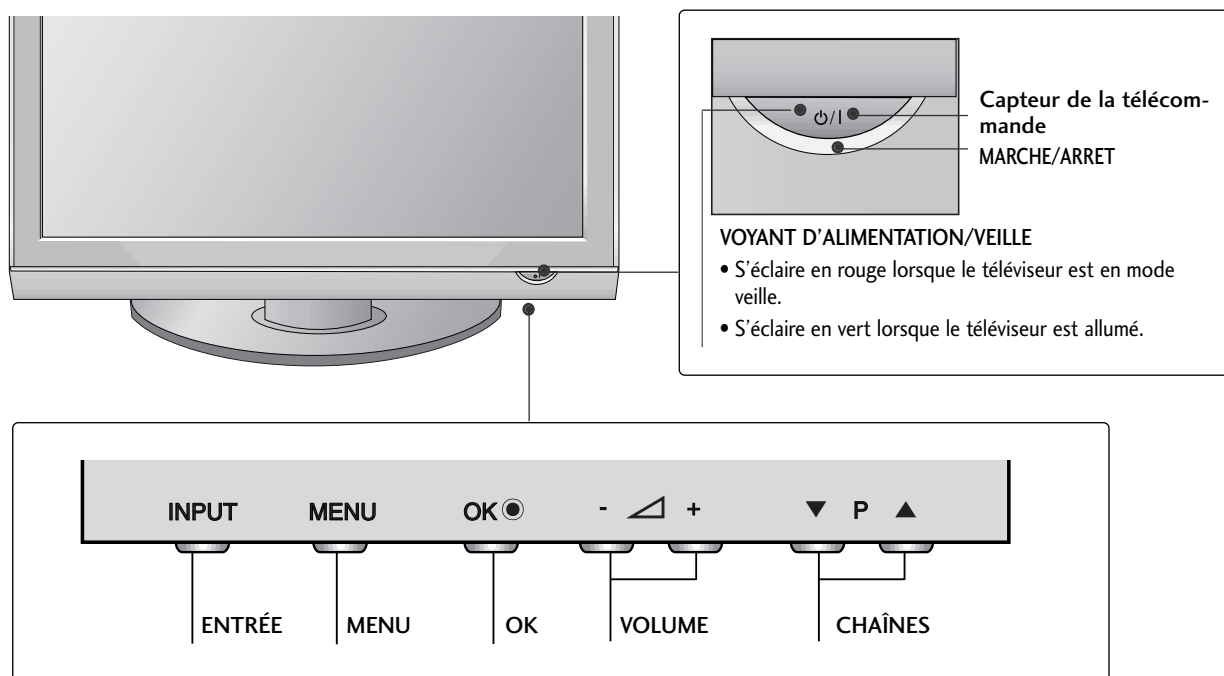

PRÉPARATION

PRÉSENTATION DU PANNEAU ARRIÈRE

- L'image peut être différente de celle affichée sur votre téléviseur.

42/50PQ10**, 42/50PQ11 **

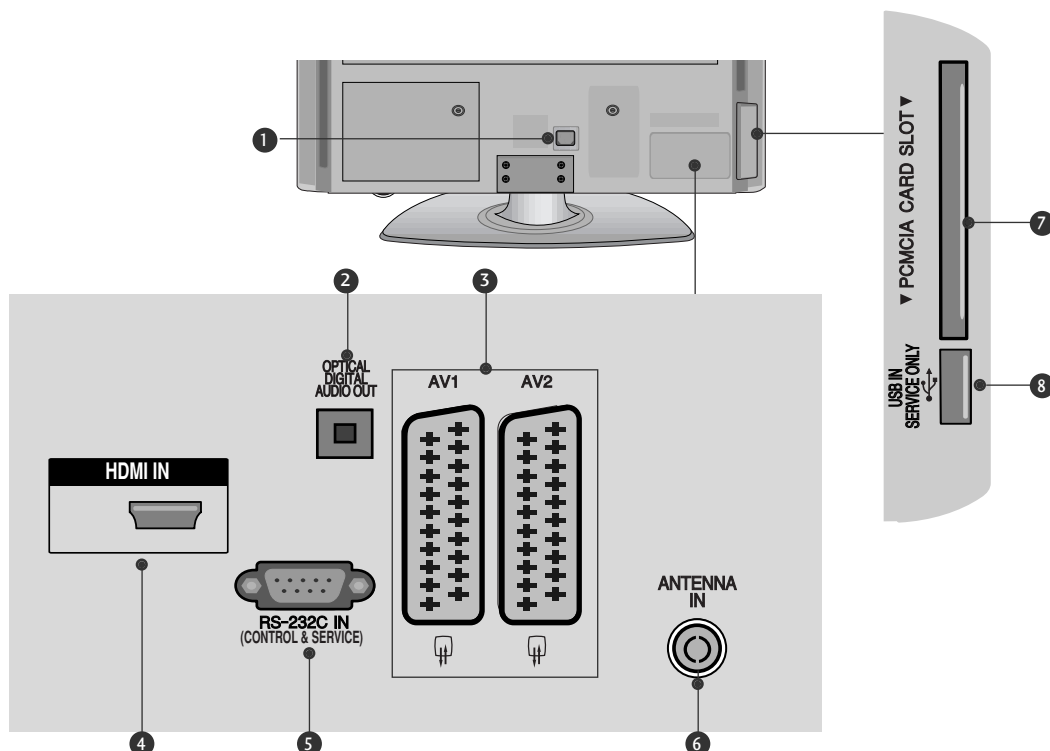

- 1** Prise du cordon d'alimentation
Ce téléviseur fonctionne sur courant alternatif (CA). La tension est indiquée sur la page des Spécifications. N'essayez jamais d'utiliser ce téléviseur sur courant continu (CC).
- 2** SORTIE AUDIONUMÉRIQUE OPTIQUE
Raccordez le signal audionumérique à divers types d'appareils.
Raccordez-le à un appareil audionumérique. Utilisez un câble audio optique.
- 3** Prise PériTel (AV1/AV2)
Raccordez l'entrée ou la sortie PériTel d'un appareil externe à ces prises.
- 4** Entrée HDMI
Raccordez un signal HDMI à l'entrée HDMI IN.
- 5** Port d'entrée RS-232C (CONTRÔLE ET MAINTENANCE UNIQUEMENT)
Raccordez cette entrée au port RS-232C d'un ordinateur.
Ce port est utilisé pour les modes service ou hôtel.
- 6** Entrée d'antenne
Raccordez l'antenne RF à cette prise.
- 7** Logement pour carte PCMCIA (Personal Computer Memory Card International Association)
Insérez le module CI dans la fente PCMCIA CARD SLOT.
(Cette fonction n'est pas disponible dans tous les pays.)
- 8** PORT DÉDIÉ AUX OPÉRATIONS DE RÉPARATION

42/50PQ20, 42/50PQ30**, 42/50PQ60**, 50PS20**,
50PS30**, 50PS60**, 60PS40****

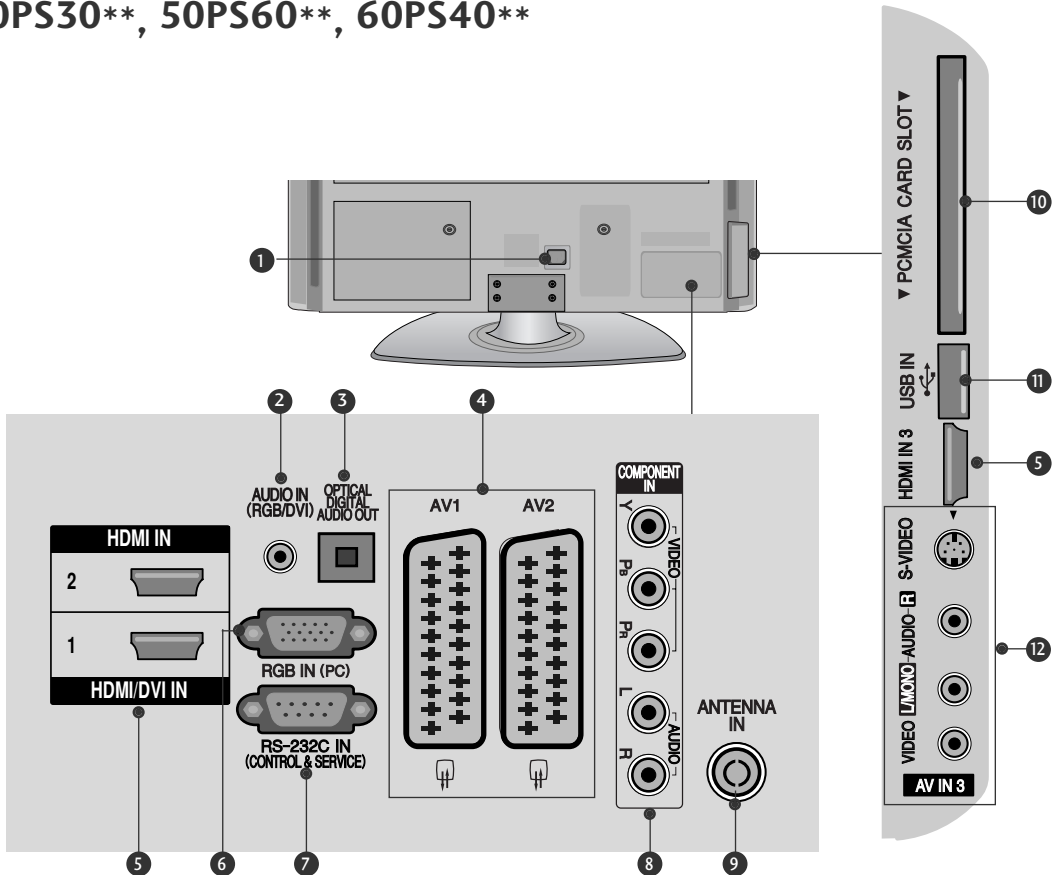

- 1** Prise du cordon d'alimentation
Ce téléviseur fonctionne sur courant alternatif (CA). La tension est indiquée sur la page des Spécifications. N'essayez jamais d'utiliser ce téléviseur sur courant continu (CC).
- 2** Entrée audio RVB/DVI
Raccordez un signal audio à partir d'un ordinateur ou d'un téléviseur.
- 3** SORTIE AUDIONUMÉRIQUE OPTIQUE
Raccordez le signal audionumérique à divers types d'appareils. Raccordez-le à un appareil audionumérique. Utilisez un câble audio optique.
- 4** Prise Péritel (AV1/AV2)
Raccordez l'entrée ou la sortie Péritel d'un appareil externe à ces prises.
- 5** Entrée HDMI
Raccordez un signal HDMI à l'entrée HDMI IN. Vous pouvez également raccorder un signal DVI (VIDÉO) au port HDMI/DVI à l'aide d'un câble DVI-HDMI.
- 6** Entrée RVB
Raccordez la sortie d'un ordinateur.
- 7** Port d'entrée RS-232C (CONTRÔLE ET MAINTENANCE UNIQUEMENT)
Raccordez cette entrée au port RS-232C d'un ordinateur. Ce port est utilisé pour les modes service ou hôtel.
- 8** Entrée composantes
Raccordez un appareil audiovisuel en composantes à ces prises.
- 9** Entrée d'antenne
Raccordez l'antenne RF à cette prise.
- 10** Logement pour carte PCMCIA (Personal Computer Memory Card International Association)
Insérez le module CI dans la fente PCMCIA CARD SLOT. (Cette fonction n'est pas disponible dans tous les pays.)
- 11** Port USB
Raccordez le périphérique de stockage USB à cette prise.
- 12** Entrée audio/vidéo
Raccordez la sortie audio/vidéo d'un appareil externe à ces prises.
Entrée S-Video
Raccordez la sortie S-Vidéo d'un appareil S-VIDÉO.

PRÉPARATION

INSTALLATION DU SOCLE

(Sauf 60PS40**)

- L'image peut être différente de celle affichée sur votre téléviseur.
- Lorsque vous assemblez le pied de bureau, vérifiez que le boulon est complètement serré (dans le cas contraire, le produit pourrait basculer après son installation). Si vous serrez exagérément le boulon, celui-ci pourrait dévier par un phénomène d'abrasion de la pièce de serrage du boulon.

1 Couchez avec précaution l'écran de téléviseur sur une surface rembourrée pour éviter d'abimer l'écran.

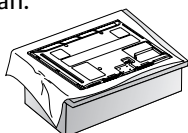

2 Fixez le téléviseur comme indiqué.

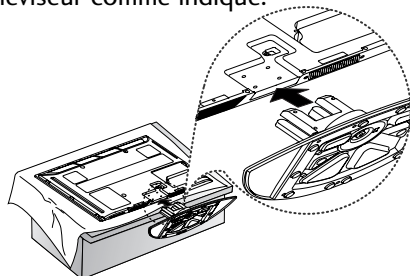

3 Fixez fermement à l'aide des 4 boulons en utilisant les orifices prévus à cet effet, situés à l'arrière du téléviseur.

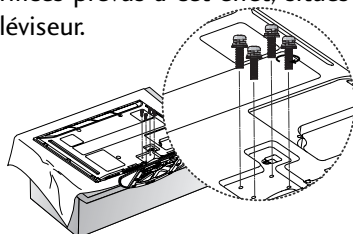

! REMARQUE

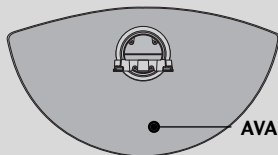

▶ Lorsque vous assemblez le socle, veillez à bien distinguer la partie avant et arrière du socle de sorte à le monter correctement.

INSTALLATION DU SOCLE

Afin de permettre une aération suffisante, l'espace minimum requis est de 10 cm de chaque côté du téléviseur.

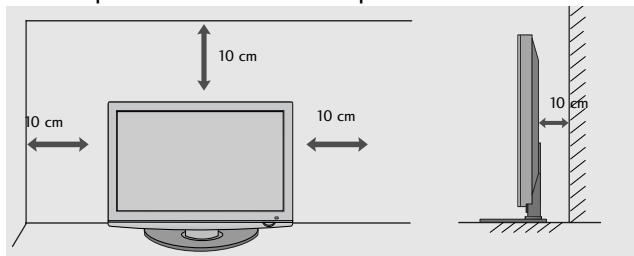

SUPPORT ARRIÈRE POUR LE RANGEMENT DES CÂBLES

- L'image peut être différente de celle affichée sur votre poste de télévision.

Après avoir raccordé les câbles selon les instructions, installez l'**ATTACHE-CÂBLE** comme illustré pour regrouper les câbles.

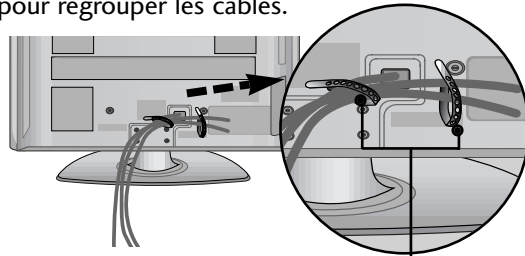

Support de câbles

60PS40** uniquement

Installez le **DISPOSITIF DE RANGEMENT DES CÂBLES** comme indiqué.

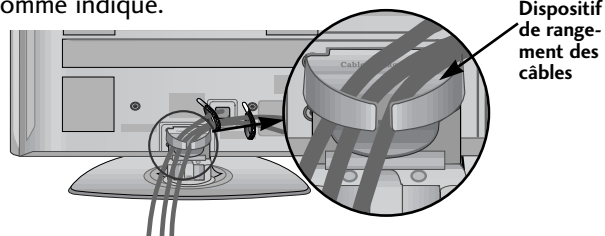

Dispositif de rangement des câbles

Comment retirer le dispositif de rangement des câbles

Tenez le **DISPOSITIF DE RANGEMENT DES CÂBLES** avec les deux mains et tirez-le vers le haut.

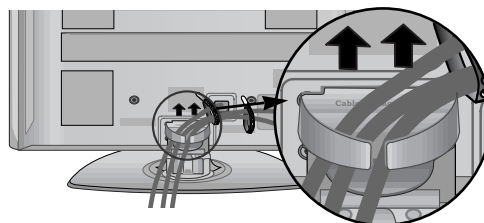

! REMARQUE

- ▶ Ne vous servez pas du **DISPOSITIF DE RANGEMENT DES CÂBLES** pour soulever le téléviseur.
- Si l'appareil tombe, vous risquez de vous blesser ou d'endommager l'appareil.

SI VOUS N'UTILISEZ PAS LE SOCLE SUR PIED

- L'image peut être différente de celle affichée sur votre téléviseur.

Lorsque vous montez l'appareil sur un mur, utilisez le couvercle de protection. Insérez le couvercle de protection dans le téléviseur jusqu'au « clic ».

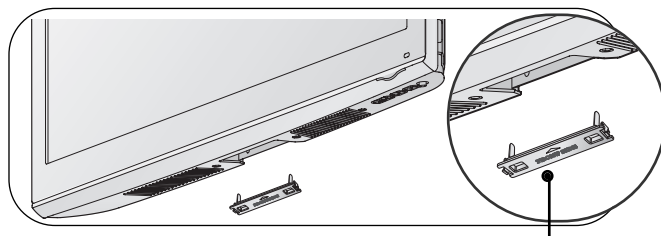

protection cover

PRÉCAUTIONS D'INSTALLATION

- Vous trouverez dans le commerce les composants nécessaires pour fixer le téléviseur au mur en toute sécurité.
- Placez le téléviseur près du mur afin d'éviter qu'il tombe si on le pousse.
- Les consignes présentées ci-après décrivent comment installer votre téléviseur en toute sécurité en le fixant au mur, afin d'éviter qu'il tombe si on le pousse. Ce système évitera que le téléviseur bascule vers l'avant et provoque des blessures. Il permettra également d'éviter que votre appareil soit endommagé. Vérifiez qu'aucun enfant ne grimpe sur le téléviseur ou ne s'y suspende.

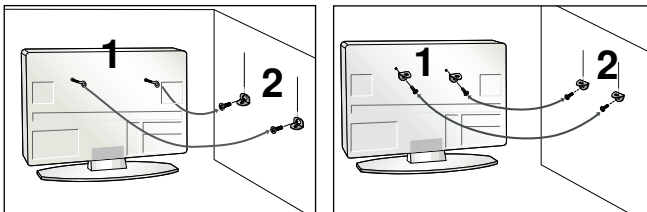

- 1 Utilisez les boulons à œil ou les supports/boulons du téléviseur pour fixer l'appareil au mur, comme indiqué dans l'illustration ci-dessous.
(Si votre téléviseur comporte des boulons à œillet, dévissez-les.)
* Insérez les boulons à œil ou les supports/boulons du téléviseur, puis serrez-les solidement dans les orifices supérieurs.
- 2 Fixez les supports muraux à l'aide des boulons. Ajustez la hauteur du support fixé au mur.

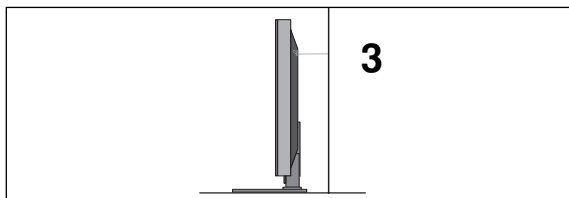

- 3 Utilisez une corde robuste bien tendue pour aligner le téléviseur. Pour plus de sécurité, la corde doit être tendue jusqu'à être parfaitement horizontale entre le mur et l'appareil.

! REMARQUE

- ▶ Retirer la corde avant de déplacer l'appareil.
- ▶ Utiliser un support ou un meuble assez grand et solide pour supporter la taille et le poids de l'appareil.
- ▶ Pour utiliser le téléviseur en toute sécurité, veiller à ce le support fixé au mur soit à la même hauteur que celui du téléviseur.

MISE À LA TERRE

Assurez-vous de raccorder ce téléviseur à la terre afin d'éviter les chocs électriques. Si la mise à la terre n'est pas possible, demandez à un électricien qualifié d'installer un disjoncteur indépendant. N'essayez pas de mettre cet appareil à la terre en le raccordant à des câbles téléphoniques, à un paratonnerre ou à des tuyaux de gaz.

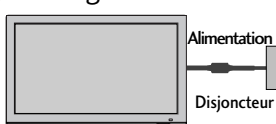

- Vous pouvez installer ce téléviseur sur le mur, sur un bureau, etc.
- Le téléviseur est conçu pour être installé à l'horizontale.

MONTAGE AU MUR : INSTALLATION HORIZONTALE

- Nous recommandons l'utilisation d'un support de montage mural de marque LG pour fixer le téléviseur au mur.
- Nous vous recommandons d'acheter un support de montage mural respectant la norme VESA.
- LG recommande que la fixation murale soit réalisée par un installateur professionnel qualifié.

! REMARQUE

- ▶ Vous devez installer la fixation murale sur un mur solide perpendiculaire au sol.
- ▶ Vous devez utiliser une fixation spécifique si vous souhaitez l'installer au plafond ou sur un mur incliné.
- ▶ La surface du mur sur lequel est montée la fixation murale doit être suffisamment robuste pour supporter le poids du téléviseur (béton, roche naturelle, brique ou parpaing, par exemple).
- ▶ Le type et la longueur des vis d'installation dépendent de la fixation murale utilisée. Pour plus d'informations, reportez-vous aux instructions fournies avec la fixation murale.
- ▶ LG décline toute responsabilité en cas d'accident, de dommage à l'habitation ou de dommage sur le téléviseur dus à une installation incorrecte :
 - lorsqu'une fixation murale incompatible avec la norme VESA est utilisée ;
 - lorsqu'une fixation incorrecte des vis dans le mur peut provoquer la chute du téléviseur et des blessures ;
 - lorsque la méthode d'installation recommandée n'est pas respectée.

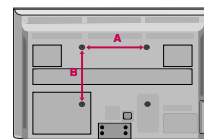
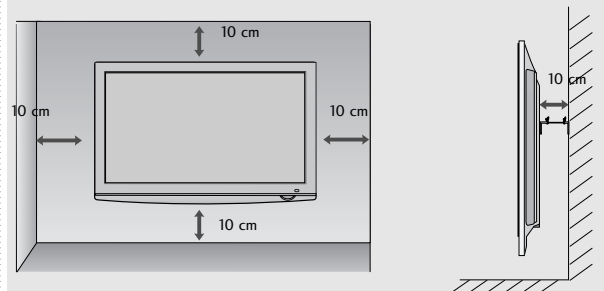

Modèle	VESA (A * B)	Vis standard	Quantité
42PQ10**	400 * 400	M6	4
50PQ10**	400 * 400	M6	4
42PQ11**	400 * 400	M6	4
50PQ11**	400 * 400	M6	4
42PQ20**	400 * 400	M6	4
50PQ20**	400 * 400	M6	4
42PQ30**	400 * 400	M6	4
50PQ30**	400 * 400	M6	4
42PQ60**	400 * 400	M6	4
50PQ60**	400 * 400	M6	4
50PS20**	400 * 400	M6	4
50PS30**	400 * 400	M6	4
50PS60**	400 * 400	M6	4
60PS40**	600 * 400	M8	4

PRÉPARATION

- Ne jamais brancher le cordon d'alimentation avant d'avoir terminé de raccorder tous les appareils pour ne pas les endommager.

RACCORDEMENT À UNE ANTENNE

- Afin d'obtenir la meilleure qualité d'image, réglez la direction de l'antenne.
- Le câble et le convertisseur d'antenne ne sont pas fournis.

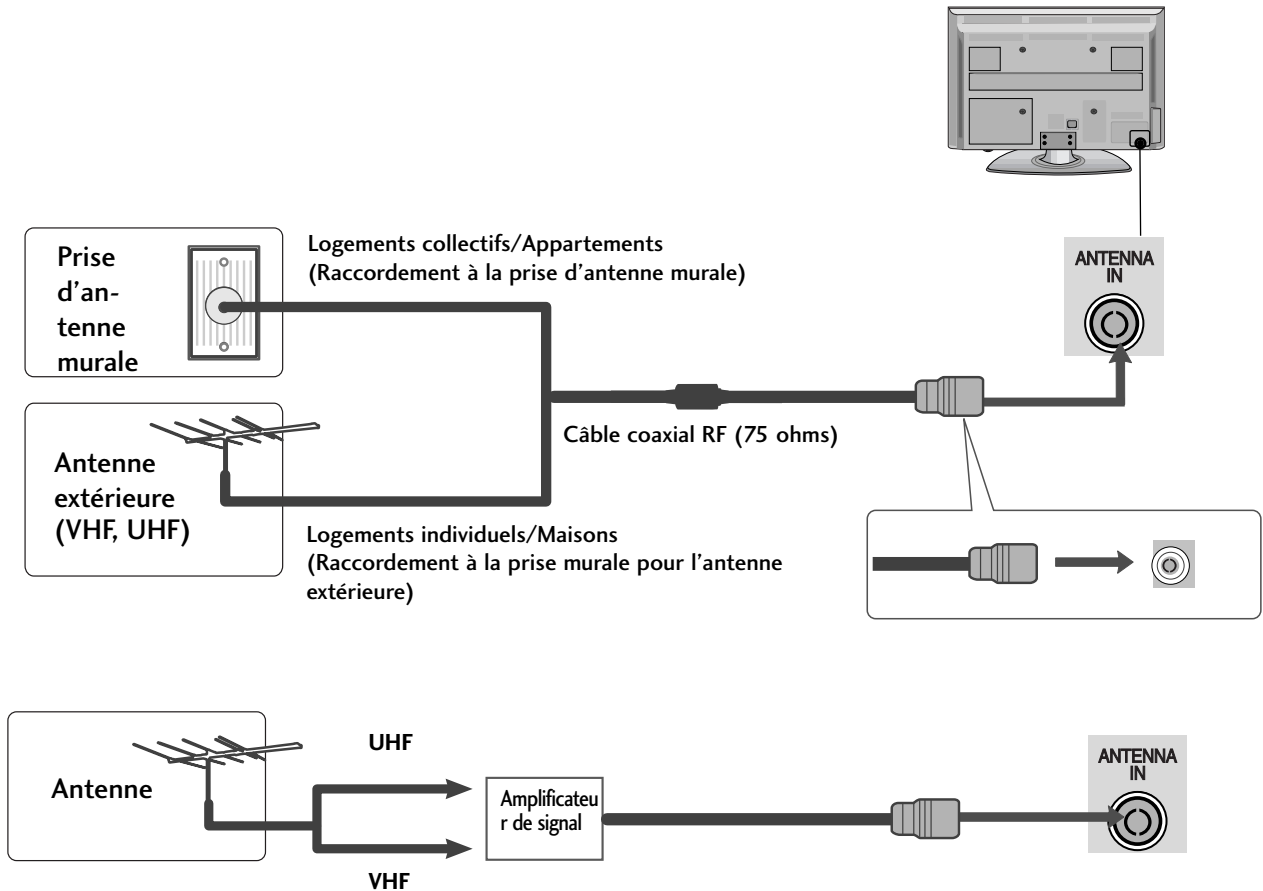

- Pour recevoir une image de meilleure qualité dans les zones où le signal est faible, installez un amplificateur de signal sur l'antenne comme indiqué ci-dessus.
- Pour acheminer le signal vers deux téléviseurs, utilisez un séparateur de signal d'antenne.

SOCLE PIVOTANT

Après avoir installé le téléviseur, vous pouvez le faire pivoter manuellement de 20 degrés vers la gauche ou vers la droite en fonction de votre angle de vue.

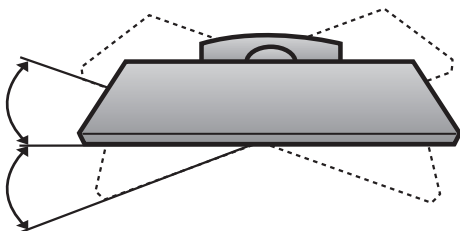

CONFIGURATION D'UN APPAREIL EXTERNE

- Ne jamais brancher le cordon d'alimentation avant d'avoir terminé de raccorder tous les appareils pour ne pas les endommager.
- Cette section sur la configuration d'un appareil externe reprend essentiellement les schémas correspondant aux modèles 42PQ30**.
- L'image peut être différente de celle affichée sur votre téléviseur.

CONFIGURATION DU RÉCEPTEUR HD

- Ce téléviseur peut recevoir des signaux numériques RF/par câble sans décodeur numérique externe. Toutefois, si vous ne parvenez pas à recevoir les signaux numériques à partir d'un décodeur ou d'un autre appareil numérique externe, reportez-vous au schéma ci-dessous.

Raccordement avec un câble composantes

(Sauf 42/50PQ10**, 42/50PQ11**)

- 1 Raccordez les prises de sortie vidéo (Y, PB, PR) du décodeur numérique aux prises d'entrée **COMPONENT IN VIDEO** du téléviseur.
- 2 Raccordez la sortie audio du décodeur numérique aux prises d'entrée **COMPONENT IN AUDIO** du téléviseur.
- 3 Allumez le décodeur numérique (reportez-vous au manuel d'utilisation de l'appareil).
- 4 Sélectionnez la source d'entrée **Composantes** à l'aide de la touche **INPUT** de la télécommande.

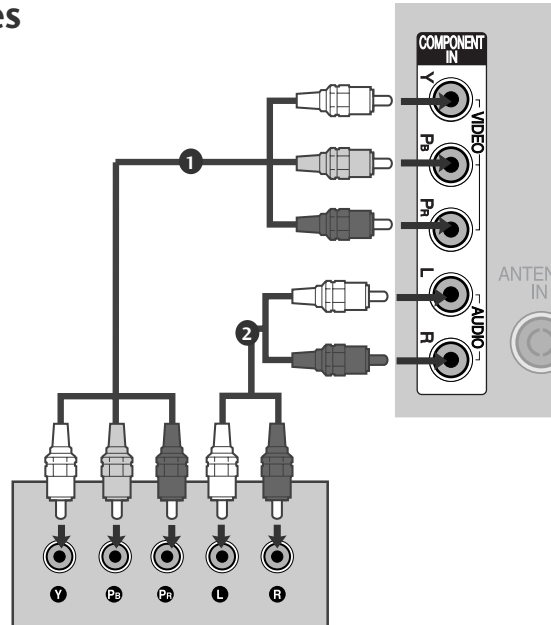

Signal	Composantes	HDMI
480i/576i	○	X
480p/576p	○	○
720p/1080i	○	○
1080p	○	○
	(50/60Hz uniquement)	(24Hz/30Hz/50Hz/60Hz)

(Pour les modèles 42/50PQ10**, 42/50PQ11**)

Connexion avec un adaptateur vidéo en composantes vers HDMI.

- * Vous pouvez recevoir les signaux HD à l'aide d'un adaptateur vidéo en composantes vers HDMI. (Vous pouvez vous informer au sujet de l'adaptateur vidéo en composantes vers HDMI ou en acquérir un sur notre site Internet ou en magasin.)

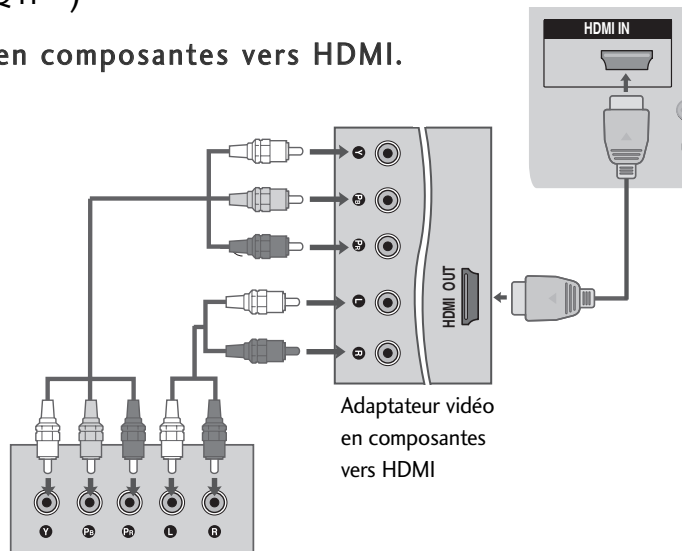

CONFIGURATION D'UN APPAREIL EXTERNE

Raccordement d'un décodeur avec un câble HDMI

- 1 Raccordez le décodeur numérique à la prise d'entrée **HDMI/DVI IN 1**, **HDMI IN**, **HDMI IN 2** ou **HDMI IN 3** du téléviseur.
- 2 Allumez le décodeur numérique (reportez-vous au manuel d'utilisation de l'appareil).
- 3 Sélectionnez la source d'entrée **HDMI1**, **HDMI2** ou **HDMI3** à l'aide de la touche **INPUT** de la télécommande.

! REMARQUE

- Vérifiez que votre câble HDMI est compatible au minimum avec la version 1.3.
Si le câble HDMI ne prend pas en charge la version HDMI 1.3, l'image risque de trembler à l'écran ou aucune image ne sera affichée. Dans ce cas, utilisez des câbles récents compatibles au minimum avec la version HDMI 1.3.

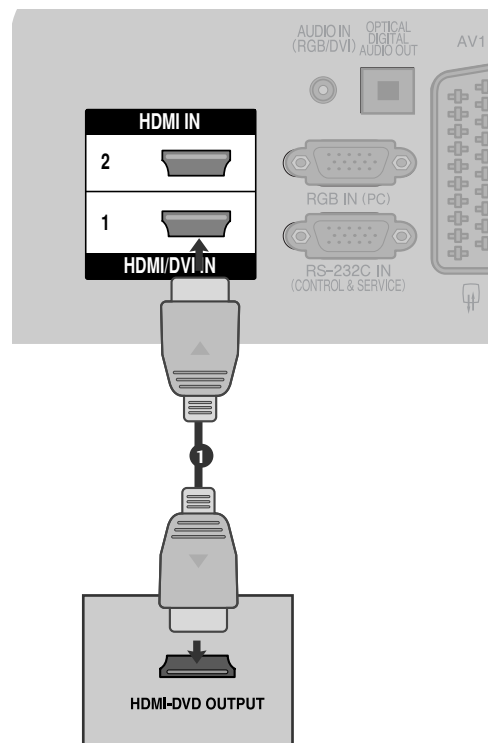

Raccordement avec un câble HDMI-DVI

(Sauf 42/50PQ10**, 42/50PQ11**)

- 1 Raccordez le décodeur numérique à la prise d'entrée **HDMI/DVI IN 1** du téléviseur.
- 2 Raccordez la sortie audio du décodeur numérique à la prise d'entrée **AUDIO IN (RGB/DVI)** du téléviseur.
- 3 Allumez le décodeur numérique (reportez-vous au manuel d'utilisation de l'appareil).
- 4 Sélectionnez la source d'entrée **HDMI1** à l'aide de la touche **INPUT** de la télécommande.

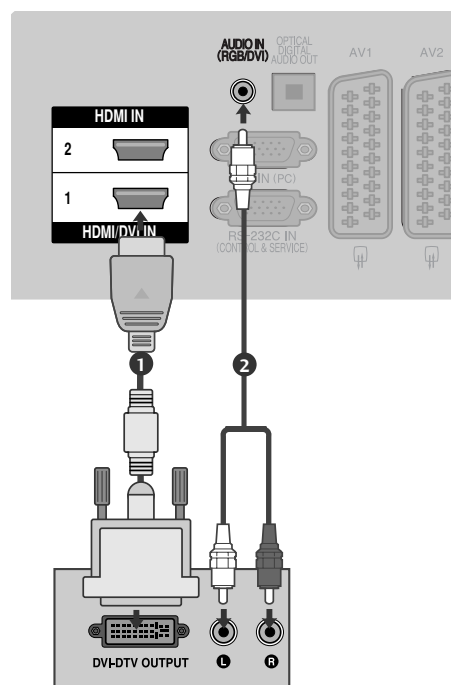

CONFIGURATION D'UN LECTEUR DVD

Raccordement avec un câble composantes

(Sauf 42/50PQ10**, 42/50PQ11**)

- 1 Raccordez les sorties vidéo (Y, PB, PR) du lecteur DVD aux prises d'entrée **COMPONENT IN VIDEO** du téléviseur.
- 2 Raccordez les sorties audio du lecteur DVD aux prises d'entrée **COMPONENT IN AUDIO** du téléviseur.
- 3 Mettez votre lecteur DVD sous tension, puis insérez un DVD
- 4 Sélectionnez la source d'entrée **composantes** à l'aide de la touche **INPUT** de la télécommande.
- 5 Reportez-vous au manuel d'utilisation du lecteur DVD pour en connaître le fonctionnement.

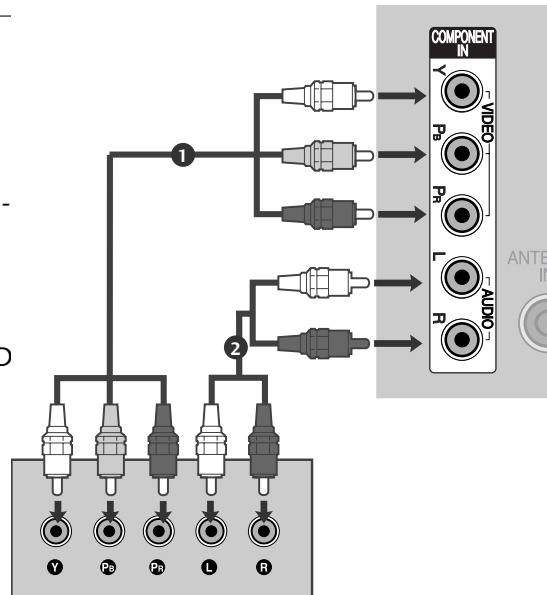

Entrées en composantes

Vous pouvez améliorer la qualité de l'image en raccordant le lecteur DVD aux ports d'entrée en composantes, comme illustré ci-dessous.

Entrées en composantes du téléviseur	Y	P _B	P _R
--------------------------------------	---	----------------	----------------

Sorties vidéo du lecteur DVD	Y	P _B	P _R
	Y	B-Y	R-Y
	Y	C _b	C _r
	Y	P _b	P _r

CONFIGURATION D'UN APPAREIL EXTERNE

Raccordement avec un câble PériTel

- 1 Raccordez la prise PériTel du DVD à la prise PériTel **AV1** du téléviseur.
- 2 Mettez votre lecteur DVD sous tension, puis insérez un DVD.
- 3 Sélectionnez la source d'entrée **AV1** à l'aide de la touche **INPUT** de la télécommande.
En cas de raccordement à la prise PériTel AV2, sélectionnez la source d'entrée AV2.
- 4 Reportez-vous au manuel d'utilisation du lecteur DVD pour en connaître le fonctionnement.

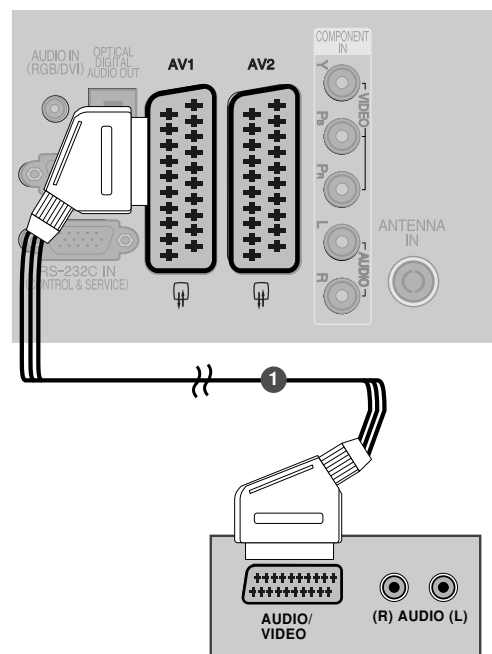

PériTel	Entrée			Sortie
	Vidéo	Audio	RVB	Vidéo / Audio
AV1	O	O	O	Uniquement ATV
AV2	O	O	X	Les sorties ATV, DTV, AV1/2/3 sont possibles.

Mode d'entrée courant	Type de sortie	AV1 (sortie TV)	AV2 (sortie moniteur)	AV2 (lorsque l'enregistrement programmé DTV est en cours avec le matériel d'enregistrement.)
	Téléviseur numérique		X	O
Téléviseur analogique		O	O	O (Le mode d'entrée est automatiquement converti en DTV.)
AV1/2/3		O	O	O
Composantes/RVB/HDMI		O	X	O

- ▶ Sortie TV : retransmet les signaux vidéo du téléviseur analogique.
- Sortie moniteur : retransmet l'image affichée à l'écran.
- ▶ AV3, Composantes, RGB : Sauf 42/50PQ10**, 42/50PQ11**.

! REMARQUE

- ▶ Un câble PériTel doit toujours être blindé.

Raccordement avec un câble S-Vidéo (Sauf 42/50PQ10**, 42/50PQ11**)

- 1 Raccordez la sortie S-VIDÉO du LECTEUR DVD à l'entrée **S-VIDÉO** du téléviseur.
- 2 Raccordez les sorties audio du lecteur DVD aux entrées **AUDIO** du téléviseur.
- 3 Mettez votre lecteur DVD sous tension, puis insérez un DVD.
- 4 Sélectionnez la source d'entrée **AV3** à l'aide de la touche **INPUT** de la télécommande.
- 5 Reportez-vous au manuel d'utilisation du lecteur DVD pour en connaître le fonctionnement.

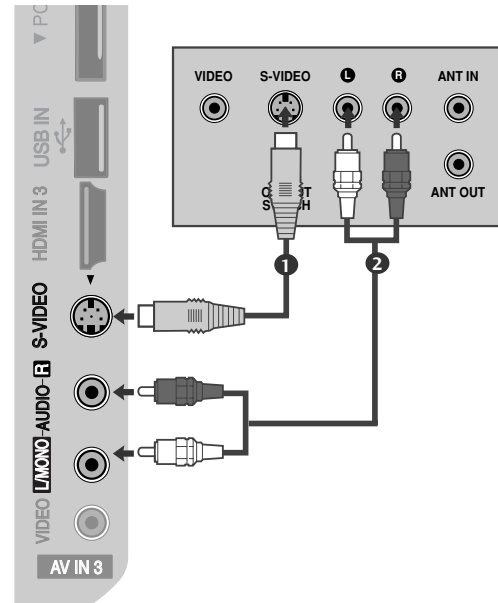

Raccordement avec un câble HDMI

- 1 Raccordez la sortie HDMI du lecteur DVD à l'entrée **HDMI/DVI IN 1, HDMI IN, HDMI IN 2** ou **HDMI IN 3** du téléviseur.
- 2 Sélectionnez la source d'entrée **HDMI1, HDMI2** ou **HDMI3** à l'aide de la touche **INPUT** de la télécommande.
- 3 Reportez-vous au manuel d'utilisation du lecteur DVD pour en connaître le fonctionnement.

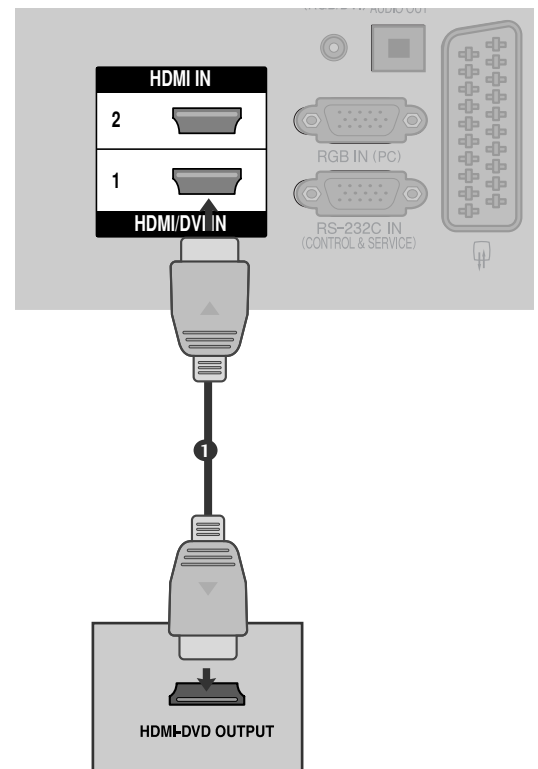

! REMARQUE

- ▶ Si vous utilisez un câble HDMI, le téléviseur peut recevoir simultanément des signaux audio et vidéo.
- ▶ Si le lecteur DVD ne prend pas en charge la fonction Auto HDMI, vous devez régler correctement la résolution de sortie.
- ▶ Vérifiez que votre câble HDMI est compatible au minimum avec la version 1.3.

Si le câble HDMI ne prend pas en charge la version HDMI 1.3, l'image risque de trembler à l'écran ou aucune image ne sera affichée. Dans ce cas, utilisez des câbles récents compatibles au minimum avec la version HDMI 1.3.

CONFIGURATION D'UN APPAREIL EXTERNE

CONFIGURATION D'UN MAGNÉTOSCOPE

- Afin d'éviter de possibles interférences, veillez à laisser une distance suffisante entre le magnétoSCOPE et le téléviseur.

Raccordement avec un câble RF

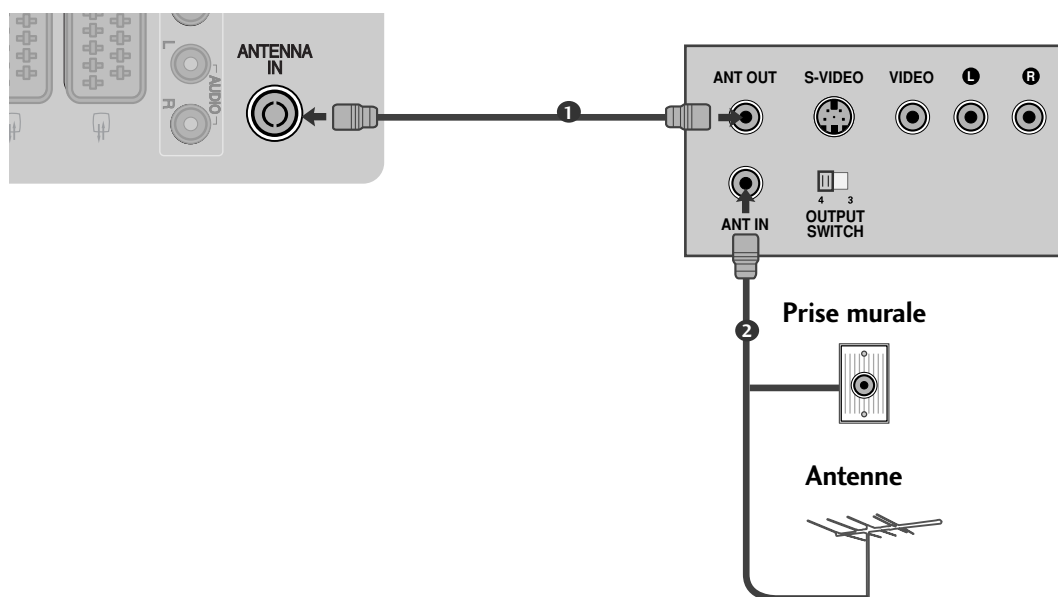

- 1 Raccordez la prise **ANT OUT** du magnétoSCOPE à la prise **ANTENNA IN** du téléviseur.
- 2 Raccordez le câble d'antenne à la prise **ANT IN** du magnétoSCOPE.
- 3 Appuyez sur la touche **PLAY (LECTURE)** du magnétoSCOPE, puis trouvez le canal adéquat entre le téléviseur et le magnétoSCOPE pour pouvoir regarder la télévision.

Raccordement avec une prise Péritel

- 1 Raccordez la prise Péritel du magnéto-scope à la prise Péritel **AV1** du téléviseur.
- 2 Insérez une cassette vidéo dans le magnéto-scope, puis appuyez sur la touche **PLAY** (LECTURE) du magnéto-scope (reportez-vous au manuel d'utilisation du magnéto-scope).
- 3 Sélectionnez la source d'entrée **AV1** à l'aide de la touche **INPUT** de la télécommande.
- 4 En cas de raccordement à la prise Péritel **AV2**, sélectionnez la source d'entrée **AV2**.

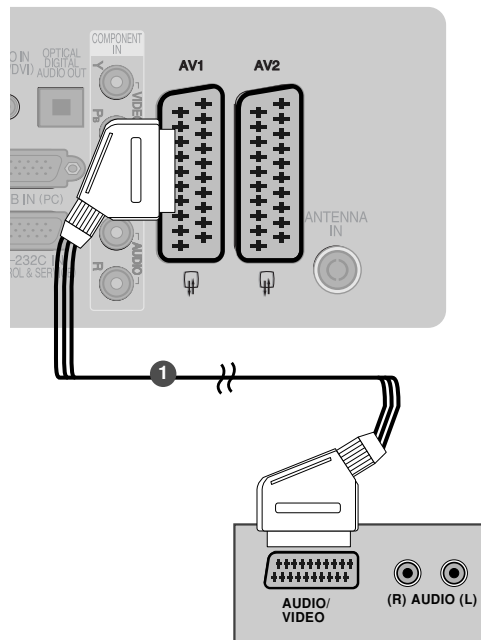

Péritel	Entrée			Sortie
	Vidéo	Audio	RVB	Vidéo / Audio
AV1	O	O	O	Uniquement ATV
AV2	O	O	X	Les sorties ATV, DTV, AV1/2/3 sont possibles.

Mode d'entrée courant \ Type de sortie	AV1 (sortie TV)	AV2 (sortie moniteur)	AV2 (lorsque l'enregistrement programmé DTV est en cours avec le matériel d'enregistrement.)
Téléviseur numérique	X	O	O
Téléviseur analogique	O	O	O (Le mode d'entrée est automatiquement converti en DTV.)
AV1/2/3	O	O	O
Composantes/RVB/HDMI	O	X	O

- ▶ **Sortie TV** : retransmet les signaux vidéo du téléviseur analogique.
- Sortie moniteur : retransmet l'image affichée à l'écran.
- ▶ **AV3, Composantes, RGB** : Sauf 42/50PQ10**, 42/50PQ11**.

! REMARQUE

- ▶ Un câble Péritel doit toujours être blindé.

CONFIGURATION D'UN APPAREIL EXTERNE

Raccordement avec un câble RCA (Sauf 42/50PQ10**, 42/50PQ11**)

- 1 Raccordez les prises **AUDIO/VIDEO** du magnéto-scope aux prises **AUDIO/VIDÉO** du téléviseur. Respectez les couleurs des prises : Vidéo = jaune, Audio gauche = blanc et Audio droit = rouge.
- 2 Insérez une cassette vidéo dans le magnéto-scope, puis appuyez sur la touche **PLAY** (LECTURE) du magnéto-scope (reportez-vous au manuel d'utilisation du magnéto-scope).
- 3 Sélectionnez la source d'entrée **AV3** à l'aide de la touche **INPUT** de la télécommande.

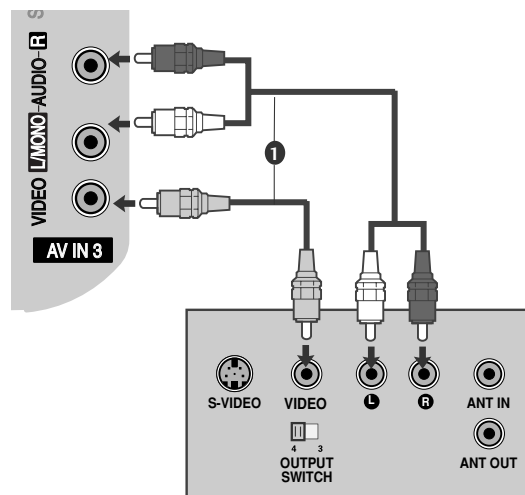

! REMARQUE

- Si vous avez un magnéto-scope mono, raccordez le câble audio du magnéto-scope à la prise **AUDIO L/MONO** du téléviseur.

Raccordement avec un câble S-Vidéo (Sauf 42/50PQ10**, 42/50PQ11**)

- 1 Raccordez la prise de sortie **S-VIDEO** du magnéto-scope à la prise d'entrée **S-VIDEO** du téléviseur. Vous obtiendrez une meilleure qualité d'image qu'avec une entrée composite (câble RCA) normale.
- 2 Raccordez les prises audio du magnéto-scope aux prises d'entrée **AUDIO** du téléviseur.
- 3 Insérez une cassette vidéo dans le magnéto-scope, puis appuyez sur la touche **PLAY** (LECTURE) du magnéto-scope (reportez-vous au manuel d'utilisation du magnéto-scope).
- 4 Sélectionnez la source d'entrée **AV3** à l'aide de la touche **INPUT** de la télécommande.

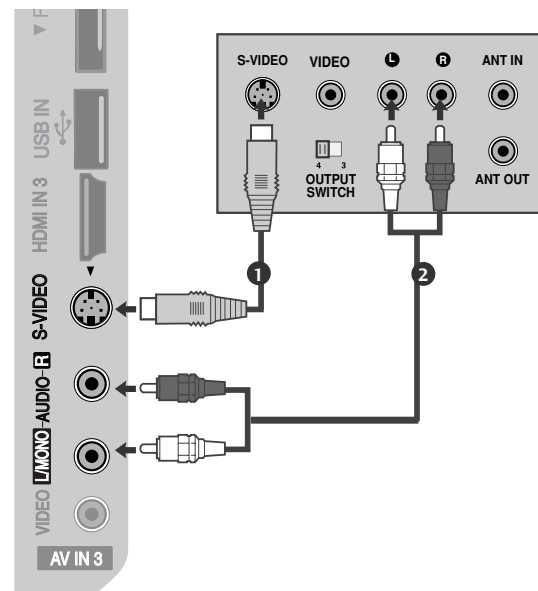

! REMARQUE

- Si les prises **S-VIDEO** et **VIDEO** sont raccordées simultanément au magnéto-scope S-VHS, seul le signal **S-VIDÉO** sera reçu.

INSERTION DU MODULE CI

- Permet d'activer les chaînes cryptées (chaînes payantes) en mode télévision numérique.
- Cette fonction n'est pas disponible dans tous les pays.

- 1 Insérez le module CI dans le logement pour carte PCMCIA (PCMCIA CARD SLOT) du téléviseur, comme indiqué sur le schéma.

Pour plus d'informations, reportez-vous à la page 44.

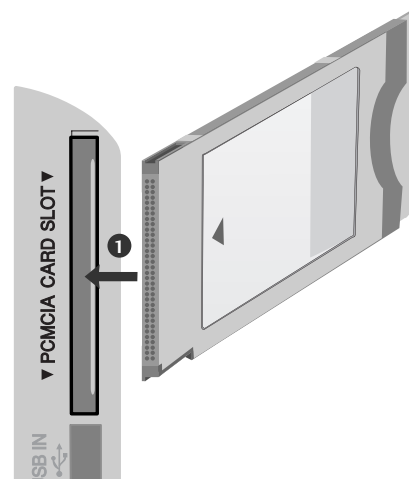

! REMARQUE

- Vérifiez que le module CI est inséré dans le bon sens dans le lecteur de carte PCMCIA. Si le module n'est pas inséré correctement, cela peut endommager le téléviseur et le lecteur de carte PCMCIA.

CONFIGURATION DE LA SORTIE AUDIONUMÉRIQUE

Envoie le signal audio du téléviseur à un appareil audio externe via le port de sortie audionumérique (optique). Pour profiter de la diffusion numérique via les enceintes 5.1, raccordez la borne OPTICAL DIGITAL AUDIO OUT situé à l'arrière du téléviseur à un home cinéma DVD (ou amplificateur).

- 1 Raccordez une des extrémités d'un câble optique au port de sortie audionumérique (optique) du téléviseur.
- 2 Raccordez l'autre extrémité du câble optique au port d'entrée audio numérique (optique) de l'équipement audio. Raccordez l'autre extrémité du câble optique à l'entrée audionumérique (optique) de l'appareil audio.
- 3 Réglez l'option "Haut-parleurs TV" sur "Arrêt" dans le menu SON (p. 89). Reportez-vous au manuel d'utilisation de l'appareil externe.

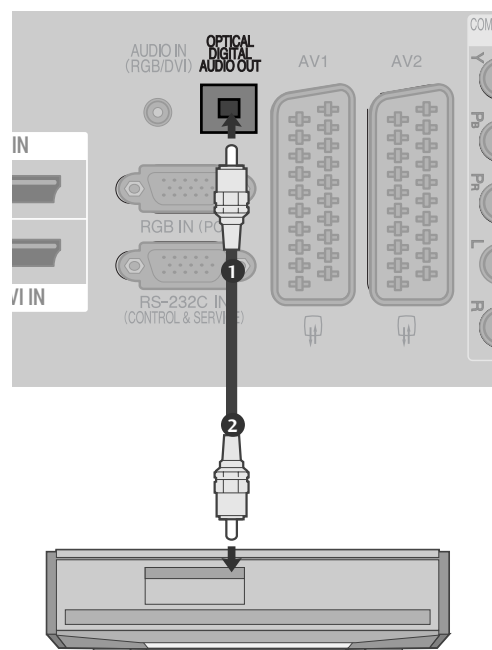

⚠ ATTENTION

- Ne jamais regarder à l'intérieur du port de sortie optique. L'exposition directe au faisceau laser pourrait entraîner des lésions oculaires !

CONFIGURATION D'UN APPAREIL EXTERNE

CONFIGURATION D'UNE AUTRE SOURCE AUDIO/VIDÉO

(Sauf 42/50PQ10**, 42/50PQ11 **)

- 1 Raccordez les prises **AUDIO/VIDEO** du magnétoscope aux prises AUDIO/VIDÉO du téléviseur. Respectez les couleurs des prises : Vidéo = jaune, Audio gauche = blanc et Audio droit = rouge.
- 2 Sélectionnez la source d'entrée **AV3** à l'aide de la touche **INPUT** de la télécommande.
- 3 Mettez en marche la source externe correspondante. Reportez-vous au manuel d'utilisation de l'appareil externe.

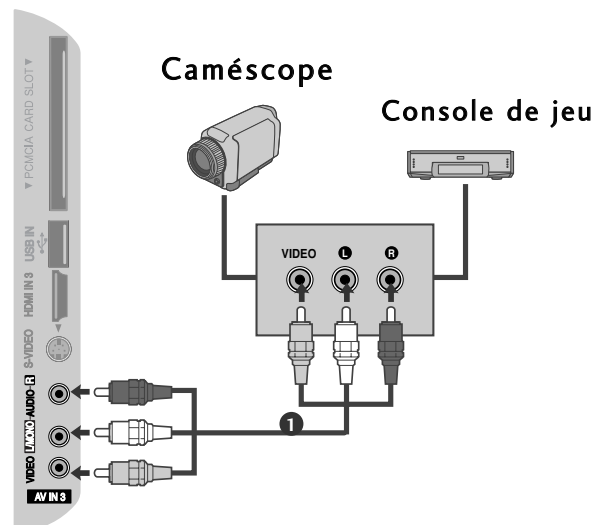

CONFIGURATION DE L'ENTRÉE USB

(Sauf 42/50PQ10**, 42/50PQ11 **)

- 1 Raccordez le périphérique USB aux prises d'entrée **USB IN** sur le côté du téléviseur.
- 2 Après avoir raccordé les prises d'entrée **USB IN**, vous pouvez utiliser la fonction USB. (p. 53)

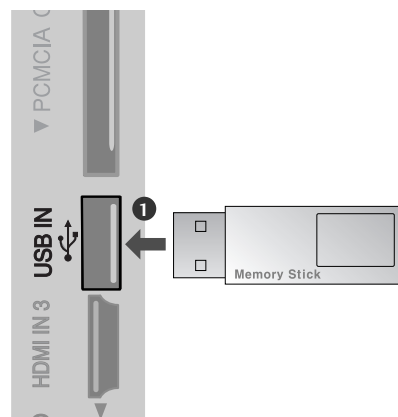

CONFIGURATION D'UN PC (Sauf 42/50PQ10**, 42/50PQ11**)

Ce téléviseur comprend la fonction Plug and Play, ce qui signifie que l'ordinateur s'adapte automatiquement aux paramètres du téléviseur.

Raccordement avec un câble D-sub à 15 broches

- 1 Raccordez la sortie RGB du PC à l'entrée **RGB IN (PC)** du téléviseur.
- 2 Raccordez la sortie audio du PC à la prise **AUDIO IN (RGB/DVI)** du téléviseur.
- 3 Allumez l'ordinateur et le téléviseur.
- 4 Sélectionnez la source d'entrée **RGB** à l'aide de la touche **INPUT** de la télécommande.

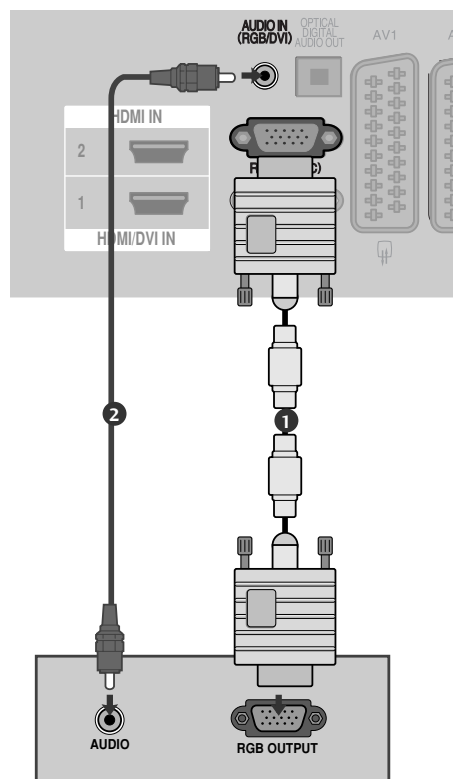

Raccordement avec un câble HDMI-DVI

- 1 Raccordez la prise de sortie DVI de l'ordinateur à la prise d'entrée **HDMI/DVI IN1** du téléviseur.
- 2 Raccordez les prises de sortie audio du boîtier décodeur numérique à la prise **AUDIO IN (RGB/DVI)** du téléviseur.
- 3 Allumez l'ordinateur et le téléviseur.
- 4 Sélectionnez la source d'entrée **HDMI1** à l'aide de la touche **INPUT** de la télécommande.

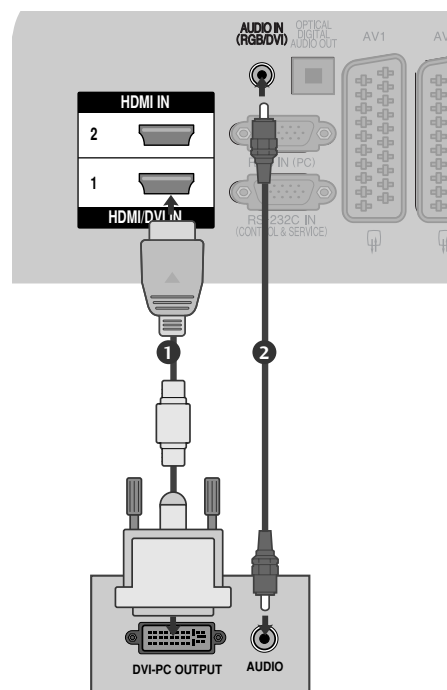

CONFIGURATION D'UN APPAREIL EXTERNE

Résolution d'affichage prise en charge

Mode RVB-PC, HDMI/DVI-PC

Résolution	Fréquence horizontale(KHz)	Fréquence verticale(Hz)
720x400	31,468	70,08
640x480	31,469	59,94
800x600	37,879	60,31
1024x768	48,363	60,00
1280x768	47,78	59,87
1360x768	47,72	59,8
1920x1080 (RGB-PC)	66,587	59,93
1920x1080 (HDMI-PC)	67,50	60,00

Mode HDMI/DVI-DTV

Résolution	Fréquence horizontale(KHz)	Fréquence verticale(Hz)
640x480	31,469	59,94
720x480	31,47	59,94
720x576	31,25	50,00
1280x720	37,50	50,00
1920x1080	44,96	59,94
	45,00	60
	28,125	50,00
	33,72	59,94
	33,75	60
	27,00	24,00
	33,75	30
	56,25	50,00
67,433	59,94	
67,50	60	

! REMARQUE

- ▶ Évitez de laisser une image figée à l'écran pendant une période prolongée ; l'image figée peut laisser une empreinte permanente à l'écran. Si vous en avez la possibilité, utilisez un économiseur d'écran.
- ▶ Il est possible que des interférences apparaissent selon la résolution, le modèle vertical, le contraste ou la luminosité en mode PC. Changez alors la résolution du mode PC, modifiez la fréquence de rafraîchissement ou réglez la luminosité et le contraste dans le menu, jusqu'à ce que l'image soit nette. Si la fréquence de rafraîchissement de la carte graphique de l'ordinateur ne peut pas être modifiée, changez la carte graphique de l'ordinateur ou demandez conseil au fabricant de la carte graphique.
- ▶ The synchronization input waveform for ▶ Le mode de synchronisation est distinct pour les fréquences horizontale et verticale.
- ▶ Nous recommandons d'utiliser les résolutions 1024x768, 60 Hz (42PQ20**, 42PQ30**, 42PQ60**) / 1360x768, 60 Hz (50PQ20**, 50PQ30**, 50PQ60**) / 1920x1080, 60 Hz (50PS20**, 50PS30**, 50PS60**, 60PS40**) pour le mode PC, car elles délivrent la meilleure qualité d'image.
- ▶ Raccordez le câble de signal du port de sortie du moniteur de l'ordinateur au port RGB (PC) du téléviseur ou le câble de signal du port de sortie HDMI de l'ordinateur au port HDMI/IN (ou HDMI/DVI IN) du téléviseur.
- ▶ Raccordez le câble audio de l'ordinateur à l'entrée audio du téléviseur (les câbles audio ne sont pas fournis avec le téléviseur).
- ▶ Si vous utilisez une carte son, réglez le son de l'ordinateur en conséquence.
- ▶ Si la carte graphique de l'ordinateur ne reproduit pas les signaux RVB analogiques et numériques simultanément, raccordez soit le port RVB, soit l'entrée HDMI IN (ou HDMI/DVI IN) pour afficher l'écran de l'ordinateur sur le téléviseur.
- ▶ Si la carte graphique de l'ordinateur reproduit simultanément la sortie RVB analogique et numérique, réglez le téléviseur sur RVB ou HDMI (l'autre mode est automatiquement réglé sur Plug and Play par le téléviseur.)
- ▶ Il est possible que le mode DOS ne fonctionne pas selon la carte vidéo, si vous utilisez un câble HDMI-DVI.
- ▶ Si vous utilisez un câble RVB-PC trop long, des interférences peuvent apparaître sur l'écran. Nous vous recommandons d'utiliser un câble inférieur à 5 mètres. Cela vous garantit une qualité d'image optimale.

CONFIGURATION D'UN APPAREIL EXTERNE







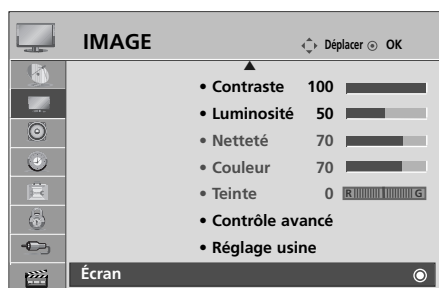

Configuration de l'écran pour le mode PC (Sauf 42/50PQ10**, 42/50PQ11**)

Réinitialisation de l'écran

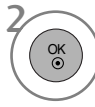
Restaure les réglages Position, Taille et Phase aux paramètres d'usine.

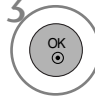
Cette fonction peut être activée dans le mode suivant : RGB (RVB) [PC].

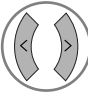

- 1   Sélectionner **IMAGE**.
- 2   Sélectionner **Écran**.
- 3   Sélectionner **Réglages usine**.
- 4   Sélectionner **Oui**.
- 5  Activer **Réglages usine**.

- Appuyez sur la touche **MENU** pour revenir à l'affichage normal de la télévision.
- Appuyez sur la touche **RETURN** (Retour) pour revenir à l'écran du menu précédent.









Configuration automatique (mode RVB [PC] uniquement)

Ajuste la position de l'image et minimise le tremblement de l'image de façon automatique. Si l'image n'est toujours pas nette après avoir effectué les réglages, bien que votre téléviseur fonctionne correctement, vous devez effectuer d'autres réglages.

Config. auto.

Cette fonction sert à régler automatiquement la position, la taille et la phase de l'écran. L'image affichée sera instable quelques secondes pendant la configuration automatique.



- 1   Sélectionner **IMAGE**.
- 2   Sélectionner **Écran**.
- 3   Sélectionner **Config. auto.**
- 4   Sélectionner **Oui**.
- 5  Activer **Config. auto.**

- Si la position de l'image n'est toujours pas correcte, relancez la configuration automatique.
- Si les images doivent être de nouveau ajustées après le réglage automatique en mode RVB (PC), vous pouvez ajuster la **position**, la **taille** ou la **phase**.

- Appuyez sur la touche **MENU** pour revenir à l'affichage normal de la télévision.
- Appuyez sur la touche **RETURN** (Retour) pour revenir à l'écran du menu précédent.







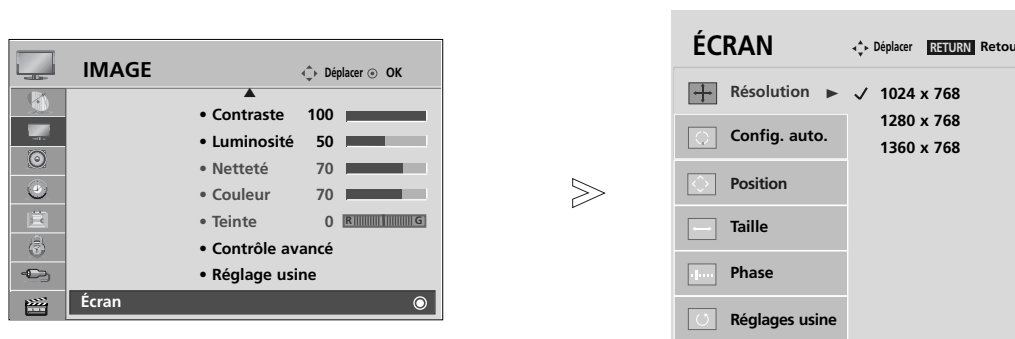

CONFIGURATION D'UN APPAREIL EXTERNE

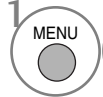
Sélection de la résolution

Pour afficher une image normale, la résolution du mode RVB doit correspondre à la sélection du mode PC.

Cette fonction peut être activée dans le mode suivant : RGB (RVB) [PC].



- 1   Sélectionner **IMAGE**.
- 2   Sélectionner **Écran**.
- 3   Sélectionner **Résolution**.
- 4   Sélectionner la résolution souhaitée.









- Appuyez sur la touche **MENU** pour revenir à l'affichage normal de la télévision.
- Appuyez sur la touche **RETURN** (Retour) pour revenir à l'écran du menu précédent.

Réglage de la position, taille et phase de l'écran

Si l'image n'est toujours pas nette après l'ajustement automatique et notamment si les caractères continuent de trembler, réglez la phase de l'image manuellement.

Cette fonction peut être activée dans le mode suivant : RGB (RVB) [PC].



- 1   Sélectionner **IMAGE**.
- 2   Sélectionner **Écran**.
- 3   Sélectionner **Position, Taille** ou **Phase**.
- 4    Effectuez les réglages adéquats.

- Appuyez sur la touche **MENU** pour revenir à l'affichage normal de la télévision.
- Appuyez sur la touche **RETURN** (Retour) pour revenir à l'écran du menu précédent.

UTILISATION DU TÉLÉVISEUR/CONTRÔLE DES CHAÎNES

FONCTIONS DES TOUCHES DE LA TÉLÉCOMMANDE

(Seulement 42/50PQ10**, 42/50PQ11**, 42/50PQ20**, 42/50PQ30**)

Lorsque vous utilisez la télécommande, dirigez-la vers le capteur de la télécommande du téléviseur.

UTILISATION DU TÉLÉVISEUR/CONTRÔLE DES CHAÎNES



- TV/RAD** Permet de sélectionner la radio, la télévision ou une chaîne numérique.
- AV MODE** Permet de sélectionner et définir des images et des sons lorsque vous raccordez des appareils AV. (► p.50)
- POWER** Permet de mettre l'appareil sous tension lorsqu'il est en mode veille et de le mettre hors tension pour passer en mode veille.
- INPUT** Le mode d'entrée externe permet d'alterner entre les appareils externes. (► p.46)
- 1 ENERGY SAVING** Permet de régler le mode d'économie d'énergie du téléviseur. (► p.73)
ou **POWER SAVING**
- Touches numériques 0 à 9** Permettent de sélectionner une chaîne.
Permettent de sélectionner des éléments numérotés dans un menu.
- Q.VIEW** Permet de revenir à la dernière chaîne visionnée.
- LIST** Affiche la liste des chaînes. (► p.45)
- TOUCHES CENTRALES (haut/bas/gauche/droite)** Ces touches vous permettent de naviguer à travers les menus à l'écran et de régler les paramètres système à votre convenance.
- OK** Valide votre sélection ou affiche le mode en cours.
- MENU** Permet de sélectionner un menu.
Efface tous les affichages à l'écran et retourne au mode de visionnage de la télévision depuis n'importe quel menu. (► p.34)
- RETURN(EXIT)** Permet à l'utilisateur de revenir en arrière dans une application interactive, EPG ou autre fonction d'interaction.
- TOUCHES COLORÉES** Ces touches sont utilisées pour le télétexte (uniquement pour les modèles équipés du **TÉLÉTEXTE**) ou pour l'**Édition des chaînes**.
- 2 Touches du TÉLÉTEXTE** Ces touches sont utilisées pour le télétexte.
Pour de plus amples détails, veuillez vous reporter à la section 'Télétexte'. (► p.105)
- SUBTITLE** Affiche les sous-titres dans la langue de votre choix en mode numérique.
- SIMPLINK** Affiche une liste des appareils audiovisuels raccordés au téléviseur. Lorsque vous appuyez sur cette touche, le menu Simplink s'affiche à l'écran (► p.47) (Sauf 42/50PQ10**, 42/50PQ11**)

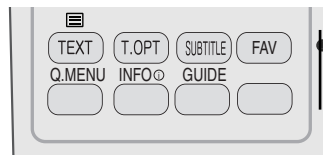
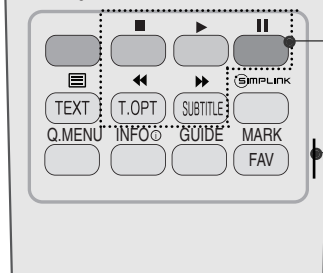
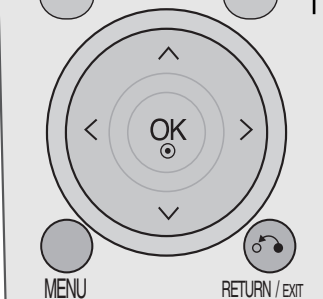
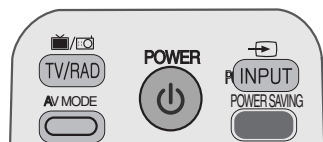

VOLUME +/- Permet de régler le volume.

MUTE Permet de couper ou de remettre le son.

CHAÎNES ^ v Permet de sélectionner une chaîne.

PAGE Permet de se déplacer d'un ensemble d'informations précédente/suivante affichées à l'écran à un autre.

Touches de contrôle du menu USB/SIMPLINK Commandes SIMPLINK ou menu USB (album photo et liste musicale ou liste de films (Seulement 42/50PQ60**, 50PS60**)).

Q. MENU Permet de sélectionner la source du menu rapide souhaitée : (Format de l'image, Préréglages d'image, Préréglages du son, Audio, Minuterie d'arrêt et Ejection USB) (► p.33)

INFO ⓘ Affiche les informations de l'écran sélectionné.

GUIDE Affiche le guide de programmes. (► p.67)

FAV Permet d'afficher la chaîne préférée sélectionnée.

MARK Sélectionner et désélectionner des chaînes dans le menu USB. (Sauf 42/50PQ10**, 42/50PQ11**)

Insertion des piles

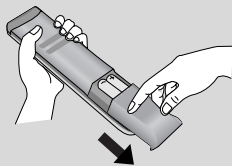

- Ouvrez le capot du compartiment à piles à l'arrière de la télécommande.
- Utilisez deux piles alcalines de 1,5 V de type AAA. Ne mélangez pas piles neuves et piles usagées.
- Remettez le capot.
- Pour retirer les piles, procédez à l'inverse de leur insertion.

UTILISATION DU TÉLÉVISEUR/CONTRÔLE DES CHAÎNES

(Sauf 42/50PQ10**, 42/50PQ11 **, 42/50PQ20**, 42/50PQ30**)



ENERGY SAVING Permet de régler le mode d'économie d'énergie du téléviseur. (► p.73)

RATIO Permet de sélectionner le format d'image de votre choix. (► p.71)

POWER Permet de mettre l'appareil sous tension lorsqu'il est en mode veille et de le mettre hors tension pour passer en mode veille.

INPUT Le mode d'entrée externe permet d'alterner entre les appareils externes. (► p.46)

TV/RAD Permet de sélectionner la radio, la télévision ou une chaîne numérique.

Q. MENU Permet de sélectionner la source du menu rapide souhaitée : (Format de l'image, Préréglages d'image, Préréglages du son, Audio, Minuterie d'arrêt et Ejection USB) (► p.33)

MENU Permet de sélectionner un menu. Efface tous les affichages à l'écran et retourne au mode de visionnage de la télévision depuis n'importe quel menu. (► p.34)

GUIDE Affiche le guide de programmes. (► p.67)

TOUCHES CENTRALES (haut/bas/gauche/droite) Ces touches vous permettent de naviguer à travers les menus à l'écran et de régler les paramètres système à votre convenance.

OK Valide votre sélection ou affiche le mode en cours.

RETURN(EXIT) Permet à l'utilisateur de revenir en arrière dans une application interactive, EPG ou autre fonction d'interaction.

INFO ⓘ Affiche les informations de l'écran sélectionné.

AV MODE Permet de sélectionner et définir des images et des sons lorsque vous raccordez des appareils AV. (► p.50)

TOUCHES COLORÉES Ces touches sont utilisées pour le télétexte (uniquement pour les modèles équipés du **TÉLÉTEXTE**) ou pour l'**Édition des chaînes**.

1 Touches du TÉLÉTEXTE Ces touches sont utilisées pour le télétexte. Pour de plus amples détails, veuillez vous reporter à la section 'Télétexte'. (► p.105)

SUBTITLE Affiche les sous-titres dans la langue de votre choix en mode numérique.

SIMPLINK Affiche une liste des appareils audiovisuels raccordés au téléviseur. Lorsque vous appuyez sur cette touche, le menu Simplink s'affiche à l'écran (► p.47)

FREEZE Permet d'arrêter l'image affichée à l'écran.



VOLUME +/- Permet de régler le volume.

MARK Sélectionner et désélectionner des chaînes dans le menu USB.

FAV Permet d'afficher la chaîne préférée sélectionnée.

MUTE Permet de couper ou de remettre le son.

CHAÎNES ^ v Permet de sélectionner une chaîne.

PAGE Permet de se déplacer d'un ensemble d'informations précédente/suivante

Touches Permettent de sélectionner une chaîne.

numériques 0 à 9 Permettent de sélectionner des éléments numérotés dans un menu.

LIST Affiche la liste des chaînes. (► p.45)

Q.VIEW Permet de revenir à la dernière chaîne visionnée.

Touches de contrôle du USB/SIMPLINK Commandes SIMPLINK ou menu USB (album photo et liste musicale ou liste de films (Seulement 42/50PQ60**, menu 50PS60**)).

Insertion des piles

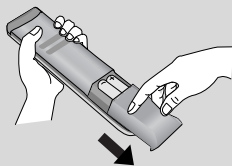

- Ouvrez le capot du compartiment à piles à l'arrière de la télécommande.
- Utilisez deux piles alcalines de 1,5 V de type AAA. Ne mélangez pas piles neuves et piles usagées.
- Remettez le capot.
- Pour retirer les piles, procédez à l'inverse de leur insertion.

UTILISATION DU TÉLÉVISEUR/CONTRÔLE DES CHAÎNES

MISE SOUS TENSION DU TÉLÉVISEUR

Pour pouvoir utiliser toutes les fonctions du téléviseur, vous devez mettre celui-ci sous tension.

- 1 Tout d'abord, raccordez correctement le cordon d'alimentation et vérifiez la touche marche/arrêt (ϕ/I) du téléviseur.
- 2 **Set ID : Arrêt**
En mode veille, pour allumer le téléviseur, appuyez sur les touches INPUT ou P ▲ ▼ du téléviseur ou appuyez sur la touche POWER de la télécommande.
Set ID : Marche
Pour allumer le téléviseur lorsque celui-ci est en mode veille, appuyez sur la touche INPUT ou P ▲ ▼ du téléviseur, ou appuyez sur la touche POWER, INPUT, P ^ v ou sur les touches NUMÉRIQUES de la télécommande

Initialisation de la configuration

- 1 Si OSD (On Screen Display – Menu à l'écran) apparaît à l'écran après avoir allumé la télévision, vous pouvez sélectionner la langue, le mode, le pays et le réglage automatique.
Remarque:
 - a. Si vous quittez sans terminer la configuration initiale, le menu Initial Setting (Configuration initiale) s'affichera à nouveau.
 - b. Appuyez sur la touche RETURN pour passer de l'OSD actuel à l'OSD précédent.
 - c. Pour les pays qui n'ont pas de normes de diffusion numérique confirmées, certaines options numériques peuvent ne pas fonctionner, selon l'environnement de diffusion numérique.
 - d. Le mode "**Mode Domicile**" est particulièrement adapté à l'environnement domestique. Il est défini comme le mode par défaut de ce téléviseur.
 - e. Le mode "**Démo. magasin**" est particulièrement adapté à l'environnement des magasins. Si un utilisateur modifie les données de qualité d'image, le mode "**Démo. magasin**" initialise l'appareil à la qualité vidéo définie par le fabricant après un laps de temps spécifique.
 - f. Vous pouvez modifier le mode (**Mode Domicile, Store Demo**) avec l'option **Réglage d'environnement** dans le menu **OPTION**.

SÉLECTION DES CHAÎNES

- 1 Appuyez sur la touche P ^ v ou sur les touches NUMÉRIQUES pour sélectionner un numéro de chaîne.

RÉGLAGE DU VOLUME

- 1 Appuyez sur la touche \triangle + ou - pour régler le volume.

Si vous souhaitez couper le son, appuyez sur la touche **MUTE**.

Vous pouvez annuler cette fonction en appuyant sur les touches MUTE, \triangle + ou - et AV MODE.



MENU RAPIDE

Il est possible que l'affichage à l'écran de votre téléviseur soit différent de celui indiqué dans les schémas de ce manuel.

Le menu rapide (Q.Menu) est un menu comprenant des fonctions que les utilisateurs peuvent être amenés à utiliser fréquemment.

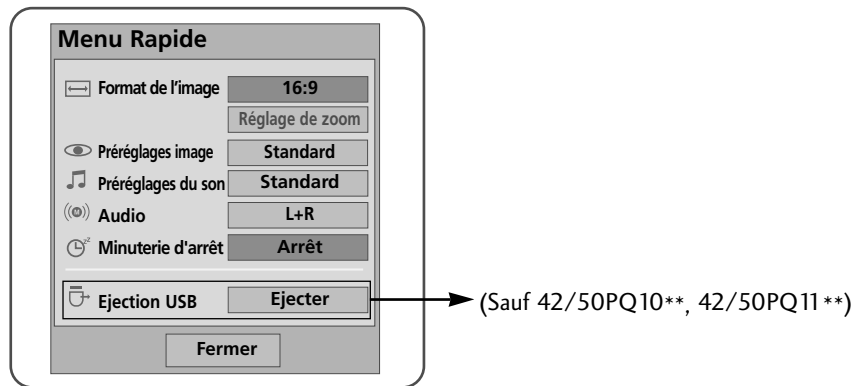
- **Format de l'image** : permet de sélectionner le format d'image de votre choix.
Pour définir les paramètres du zoom, sélectionnez 16:9, Signal original, Format 14:9, Zoom et Zoom cinéma dans le menu de format de l'image. Une fois les paramètres du zoom enregistrés, l'affichage revient au menu rapide.
- **Préréglages image** : permet de sélectionner le mode Image de votre choix.
- **Préréglages du son** : permet de définir automatiquement la combinaison sonore qui semble être la meilleure pour les images en cours de visualisation. Permet de sélectionner le mode Son de votre choix.
- **Audio(Son)** : permet de sélectionner la sortie audio.
- **Minuterie d'arrêt** : permet de régler la minuterie d'arrêt.
- **Ejection USB** : permet d'éjecter un périphérique USB. (Sauf 42/50PQ10**, 42/50PQ11**)

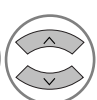
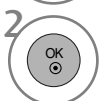
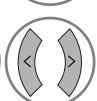

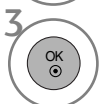
1.   Afficher chaque menu.
2.   ou  Sélectionner la source de votre choix.
3. 

- Appuyez sur la touche Q. MENU pour revenir à l'affichage normal de la télévision.
- Appuyez sur la touche RETURN (Retour) pour revenir à l'écran du menu précédent.

UTILISATION DU TÉLÉVISEUR/CONTRÔLE DES CHAÎNES

SÉLECTION ET RÉGLAGE DES MENUS À L'ÉCRAN

Il est possible que l'affichage à l'écran de votre téléviseur soit différent de celui indiqué dans les schémas de ce manuel.

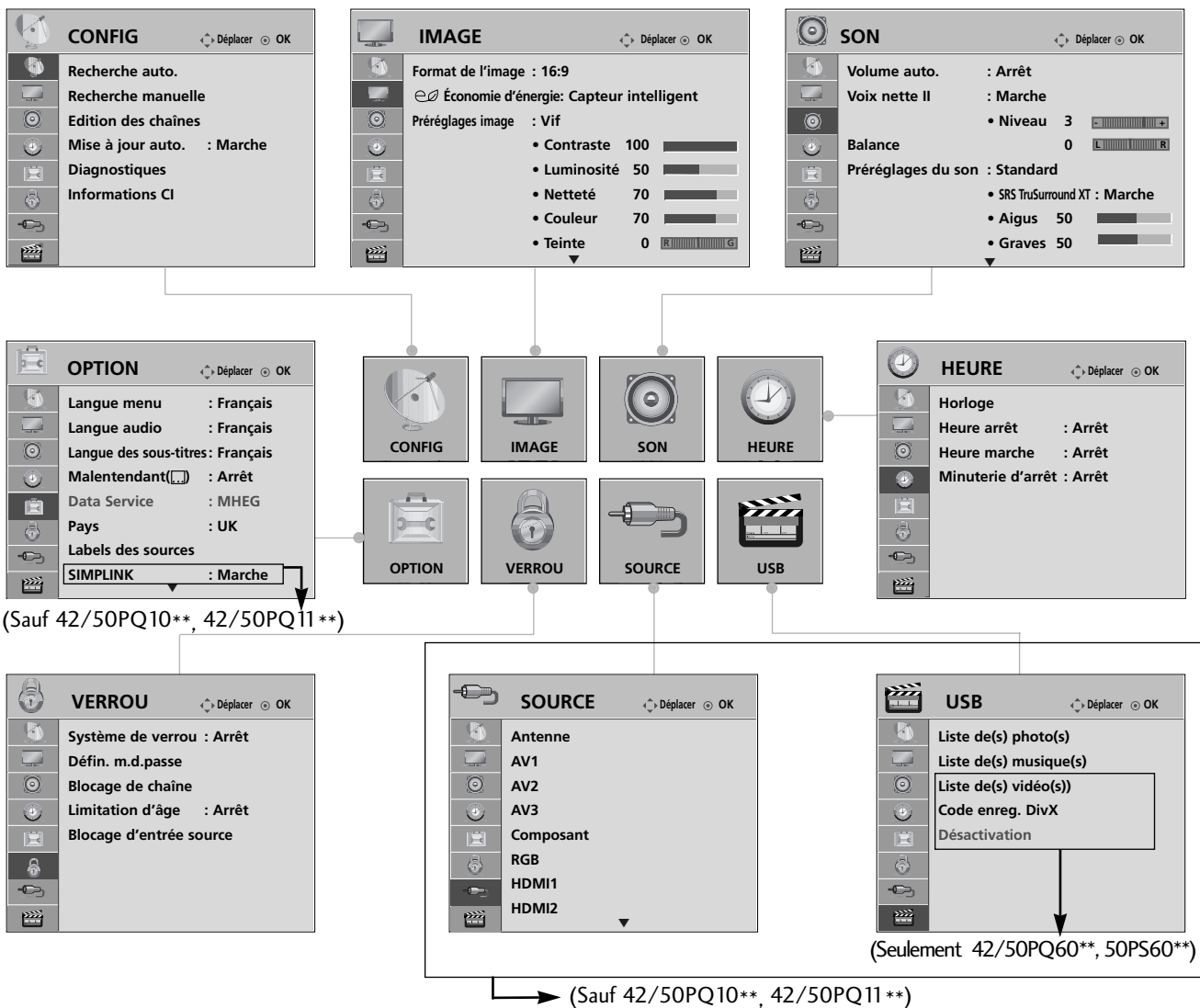

- Afficher chaque menu.
- Sélectionner une option du menu.
- Aller dans le menu contextuel.

- Appuyez sur le bouton INFO pour accéder au menu du manuel simplifié.
- Appuyez sur la touche **MENU** pour revenir à l'affichage normal de la télévision.
- Appuyez sur la touche **RETURN** (Retour) pour revenir à l'écran du menu précédent.

! REMARQUE

► Il est impossible d'utiliser les options Infos CI en mode analogique.





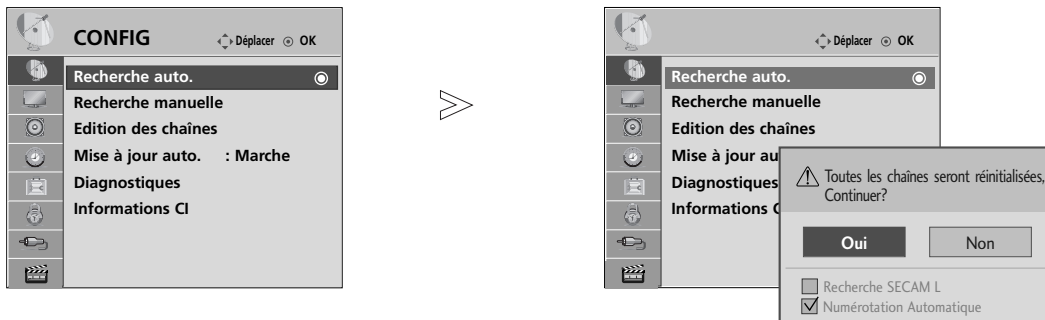

MÉMORISATION DES CHAÎNES

Utilisez cette fonction pour rechercher et mémoriser automatiquement toutes les chaînes.

Lorsque vous lancez la programmation automatique, toutes les informations enregistrées auparavant sur le service seront supprimées.

Le nombre maximum des programmes qui peuvent être stockés est 500. Mais le nombre peut différer légèrement selon les signaux de radiodiffusion.



- 1   Sélectionner **CONFIG**.
- 2   Sélectionner **Recherche auto..**
- 3   Sélectionner **Oui**.
- 4  Activer **Recherche auto..**

- Utilisez les touches NUMÉRIQUES pour saisir un mot de passe à 4 chiffres dans **Système de verrou "Marche"**.
- Si vous souhaitez poursuivre la recherche automatique, sélectionnez **Oui** à l'aide de la touche < >. Appuyez ensuite sur **OK**. Sinon, sélectionnez **Non**.
- Numérotation automatique : permet de sélectionner les numéros de programmes correspondant aux chaînes.





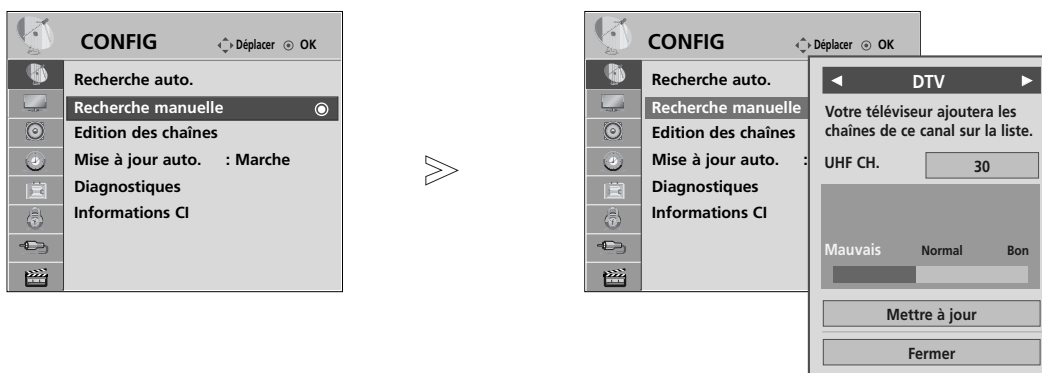

- Appuyez sur la touche **MENU** pour revenir à l'affichage normal de la télévision.
- Appuyez sur la touche **RETURN** (Retour) pour revenir à l'écran du menu précédent.

UTILISATION DU TÉLÉVISEUR/CONTRÔLE DES CHAÎNES

RECHERCHE MANUELLE (EN MODE NUMÉRIQUE)

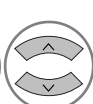
La recherche manuelle vous permet d'ajouter manuellement une chaîne à la liste des chaînes.



- 1   Sélectionner **CONFIG**.
- 2   Sélectionner **Recherche manuelle**.
- 3   Sélectionner **DTV (Numérique)**.
- 4   Sélectionner le numéro du canal souhaité.









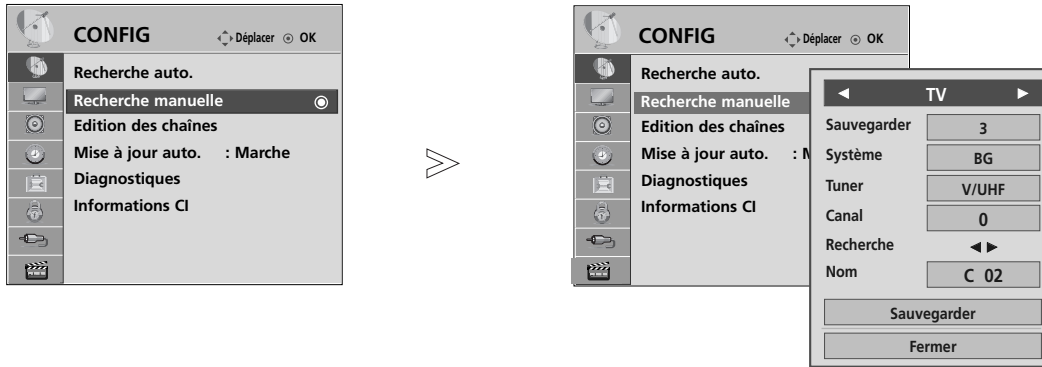

• Utilisez les touches NUMÉRIQUES pour saisir un mot de passe à 4 chiffres dans **Système de verrou "Marche"**.









- Appuyez sur la touche **MENU** pour revenir à l'affichage normal de la télévision.
- Appuyez sur la touche **RETURN** (Retour) pour revenir à l'écran du menu précédent.

RECHERCHE MANUELLE (EN MODE ANALOGIQUE)

La recherche manuelle vous permet de rechercher manuellement les canaux et de leur affecter les numéros de votre choix.



- 1   Sélectionner **CONFIG** .
- 2   Sélectionner **Recherche manuelle**.
- 3   Sélectionner **TV** (Télévision).
- 4   ou  Sélectionner le numéro de chaîne souhaité.
- 5   Sélectionner un système TV.

- 6   Sélectionner **V/UHF** ou **Câble**.
- 7   ou  Sélectionner le numéro du canal souhaité.
- 8   Commencer la recherche.
- 9   Sélectionner **Sauvegarder** .

- Appuyez sur la touche **MENU** pour revenir à l'affichage normal de la télévision.
- Appuyez sur la touche **RETURN** (Retour) pour revenir à l'écran du menu précédent.





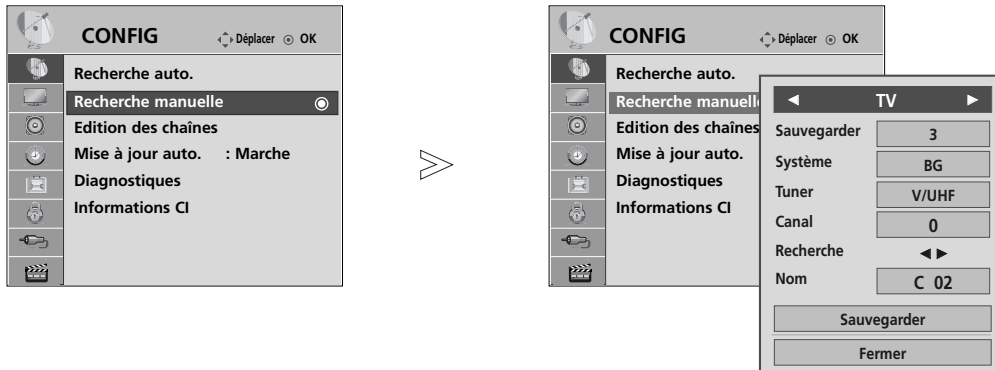



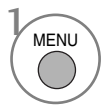

- Utilisez les touches NUMÉRIQUES pour saisir un mot de passe à 4 chiffres dans **Système de verrou "Marche"**.
- **L**: SECAM L/L' (France)
- **BG**: PAL B/G, SECAM B/G (Europe/Europe de l'Est/Asie/ Nouvelle-Zélande/Moyen-Orient/Afrique/Australie)
- **I**: PAL I/II (Royaume-Uni/Irlande/Hong Kong/Afrique du Sud)
- **DK**: PAL D/K, SECAM D/K (Europe de l'Est/Chine/Afrique/CEI)
- Pour enregistrer un autre canal, répétez les étapes 4 à 9.

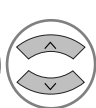
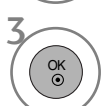
UTILISATION DU TÉLÉVISEUR/CONTRÔLE DES CHÂÎNES

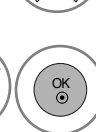

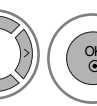
■ Affectation d'un nom à une chaîne

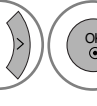
Vous pouvez aussi affecter à chaque numéro un nom de cinq lettres.

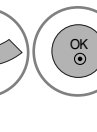
-   Sélectionner **CONFIG**.
-   Sélectionner **Recherche manuelle**.
-   Sélectionner **TV** (Télévision).
-   Sélectionner **Nom**.
-   Sélectionner la position et choisissez le caractère, etc. Vous pouvez utiliser n'importe quelle lettre de l'alphabet, tous les chiffres de 0 à 9, les signes +/- et le caractère d'espace.
-   Sélectionner **Fermer**.
-   Sélectionner **Sauvegarder**.

- Appuyez sur la touche **MENU** pour revenir à l'affichage normal de la télévision.
- Appuyez sur la touche **RETURN** (Retour) pour revenir à l'écran du menu précédent.

EDITION DES CHAÎNES







Si un numéro de chaîne est omis, cela signifie que vous ne pourrez pas le sélectionner avec la touche **P** ^ v lorsque vous regardez la télévision.

Si vous souhaitez sélectionner le numéro de chaîne omis, entrez directement le numéro à l'aide des touches NUMÉRIQUES ou sélectionnez-le dans le menu Édition des chaînes.

Cette fonction vous permet d'omettre les chaînes mémorisées.

Dans certains pays, vous pouvez changer de numéro de chaîne au moyen de la touche **JAUNE**.



- 1   Sélectionner **CONFIG**.
- 2   Sélectionner **Edition des chaînes**.
- 3  Entrer dans le menu.
- 4  Sélectionner un programme à enregistrer ou à sauter.

- Utilisez les touches NUMÉRIQUES pour saisir un mot de passe à 4 chiffres dans **Système de verrou "Marche"**.

- Appuyez sur la touche **MENU** pour revenir à l'affichage normal de la télévision.
- Appuyez sur la touche **RETURN** (Retour) pour revenir à l'écran du menu précédent.

UTILISATION DU TÉLÉVISEUR/CONTRÔLE DES CHÂÎNES

EN MODE NUMERIQUE (DTV)/RADIO

■ Sauter un numéro de chaîne



Sélectionner un numéro de chaîne à sauter.



BLEUE Faire passer le numéro de chaîne sauté à la couleur bleu.



BLEUE Désélectionner le numéro de chaîne sauté.

- Lorsqu'un numéro de chaîne est sauté, cela veut dire que vous ne pourrez pas le sélectionner en utilisant la touche **P** ^ v pendant le fonctionnement normal du téléviseur. Par ailleurs, ce numéro de chaîne s'affiche en bleu.
- Si vous voulez sélectionner un numéro de chaîne sauté, saisissez directement le numéro en utilisant les touches NUMÉROTÉES ou sélectionnez-le dans le menu "Édition des chaînes" ou EPG

■ Sélection de votre chaîne préférée



Sélectionner votre numéro de chaîne préféré.

- La chaîne sélectionnée rejoindra automatiquement la liste de vos chaînes préférées.

EN MODE TV

Cette fonction vous permet de supprimer ou de sauter les chaînes mémorisées.

Vous pouvez également déplacer certains canaux et utiliser d'autres numéros de chaîne.

■ Recherche automatique



VERTE Lancer la recherche automatique.

- Une fois la recherche automatique activée, vous ne pouvez plus modifier les chaînes.

■ Supprimer une chaîne

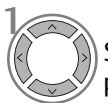

Sélectionner un numéro de chaîne à supprimer.



ROUGE Faire passer le numéro de chaîne supprimé à la couleur rouge.



ROUGE Désélectionner le numéro de chaîne supprimé.

- Le programme sélectionné est supprimé et tous les programmes suivants sont avancés d'un rang dans la programmation.

■ Déplacer une chaîne

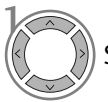

Sélectionner un numéro de chaîne à déplacer.



JAUNE Faire passer le numéro de chaîne à déplacer à la couleur jaune.



JAUNE Désélectionner le numéro de chaîne déplacé.

■ Sauter une chaîne

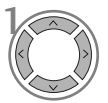

Sélectionner un numéro de chaîne à sauter.



BLEUE Faire passer le numéro de chaîne sauté à la couleur bleu.



BLEUE Désélectionner le numéro de chaîne sauté.

- Lorsqu'un numéro de chaîne est sauté, cela veut dire que vous ne pourrez pas le sélectionner en utilisant la touche **P** \wedge \vee pendant le fonctionnement normal du téléviseur. Par ailleurs, ce numéro de chaîne s'affiche en bleu.
- Si vous voulez sélectionner un numéro de chaîne sauté, saisissez directement le numéro en utilisant les touches **NUMÉROTÉES** ou sélectionnez-le dans le menu "Édition des chaînes" ou EPG

■ Sélection de votre chaîne préférée

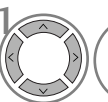

MARK FAV Sélectionner votre numéro de chaîne préféré.

- Le numéro de chaîne sélectionné sera ajouté à la liste des chaînes favorites.

UTILISATION DU TÉLÉVISEUR/CONTRÔLE DES CHAÎNES

MISE À JOUR LOGICIELLE

Une mise à jour logicielle signifie que le logiciel peut être téléchargé à l'aide du système de diffusion terrestre numérique.

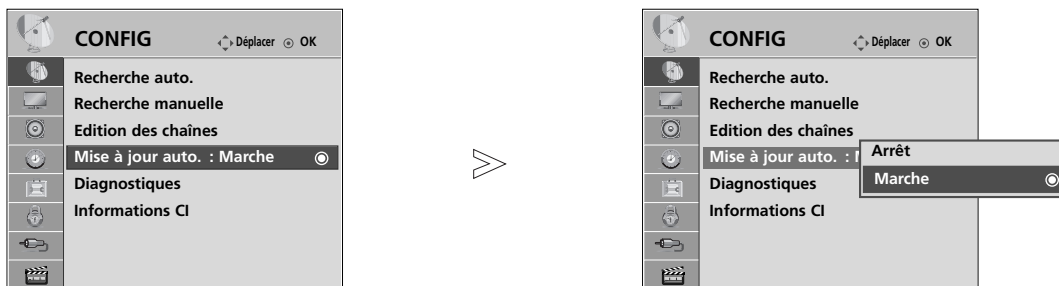

- 1 Sélectionner **CONFIG**.
- 2 Sélectionner **Mise à jour auto..**

- 3 Sélectionner **Marche** ou **Arrêt**.
 - Si vous sélectionnez **Marche**, un message de confirmation s'affiche pour vous notifier qu'un nouveau logiciel a été détecté.
- 4 Enregistrer.

Lors du réglage de l'option "Mise à jour Auto."

De temps à autres, des informations sur la mise à jour du logiciel s'affichent dans le menu suivant sur l'écran du téléviseur.

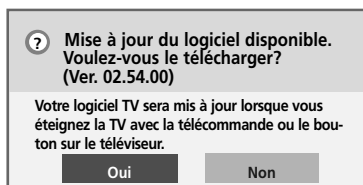

Sélectionnez **Oui** à l'aide de la touche < > ; vous verrez alors l'image suivante.

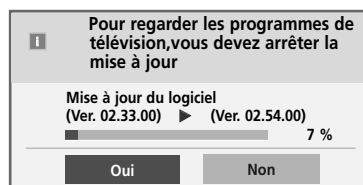

Après la fin de la mise à jour du logiciel, le système redémarre.



Mise à jour simple : pour des flux de mises à jour courants

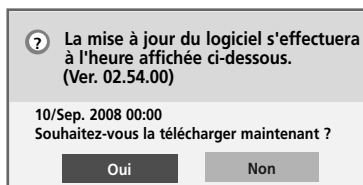

Mise à jour programmée : pour des flux de mises à jour programmés

Lorsque l'option Mise à jour auto. est réglée sur "Arrêt", le message pour la modifier sur "Marche" s'affiche.

Le téléchargement démarre quand l'appareil est mis hors tension.

Lorsque l'appareil est mis sous tension pendant le téléchargement, l'état de la progression s'affiche.

- Lors de la mise à jour du logiciel, notez les points suivants :

- L'alimentation du téléviseur ne doit pas être coupée.
- Le téléviseur ne doit pas être éteint.
- L'antenne ne doit pas être déconnectée.
- Le téléchargement du logiciel pouvant nécessiter une heure, veillez à ce que l'alimentation reste active pendant le téléchargement.

DIAGNOSTICS

Cette fonction vous permet d'afficher le constructeur, le modèle/référence, le numéro de série et la version du logiciel.

Les informations et la puissance du signal du multiplexeur syntonisé sont affichées.

Les informations sur le signal et le nom du multiplexeur sélectionné sont affichés.



(MUX* : répertoire supérieur de canaux en diffusion numérique (un seul MUX contient de multiples canaux.))



1   Sélectionner **CONFIG**.

2   Sélectionner **Diagnostics**.

3  Afficher le constructeur, le modèle/référence, le numéro de série et la version du logiciel.

4   Afficher les informations sur le canal.

- Appuyez sur la touche **MENU** pour revenir à l'affichage normal de la télévision.
- Appuyez sur la touche **RETURN** (Retour) pour revenir à l'écran du menu précédent.

UTILISATION DU TÉLÉVISEUR/CONTRÔLE DES CHAÎNES

INFOS CI [COMMON INTERFACE] (INTERFACE COMMUNE)

Cette fonction vous permet de regarder des chaînes cryptées (chaînes payantes). Si vous retirez le module CI, vous ne pouvez plus regarder les chaînes cryptées. Lorsque vous insérez le module dans le logement CI, vous accédez au menu du module. Pour acheter un module et une carte intelligente, contactez votre revendeur. Évitez d'insérer et de retirer le module CI du téléviseur trop fréquemment. Cela risquerait de provoquer un dysfonctionnement. Lorsque le téléviseur se met sous tension après l'insertion du module CI, il est possible qu'aucun son ne soit émis.

Cette fonction peut être incompatible avec le module CI et la carte intelligente.

Il est possible que les fonctions CI ne soient pas disponibles, selon les normes de diffusion du pays.

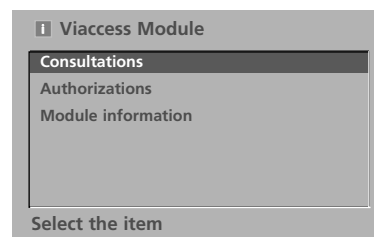
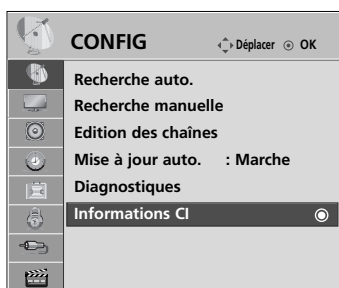

- Cet OSD n'est donné qu'à titre indicatif et les options de menu et le format de l'écran varient selon le prestataire de services de chaînes cryptées.
- Vous pouvez changer l'écran du menu CI (interface commune). Pour cela, consultez votre revendeur.

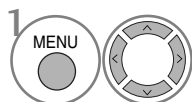

1 Sélectionner **CONFIG**.

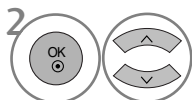

2 Sélectionner **Informations CI**.

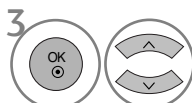

3 Sélectionner l'élément souhaité : informations sur le module, informations sur la carte intelligente, langue, téléchargement de logiciel, etc.



4 Enregistrer.

- Appuyez sur la touche **MENU** pour revenir à l'affichage normal de la télévision.
- Appuyez sur la touche **RETURN** (Retour) pour revenir à l'écran du menu précédent.

SÉLECTION DE LA LISTE DES CHAÎNES

Vous pouvez vérifier les chaînes enregistrées en mémoire en affichant la liste des chaînes.



S'affiche lorsque la chaîne est verrouillée.

■ Affichage de la liste des chaînes



1 Afficher la Liste des chaînes.

- Certains numéros de chaîne peuvent apparaître en bleu. Il s'agit des chaînes que vous avez sautées lors de la recherche automatique ou dans le mode Édition des chaînes.
- Certaines chaînes sont associées à un numéro de canal dans la liste des chaînes ; cela signifie qu'aucun nom de chaîne ne leur est attribué.

■ Sélection d'une chaîne dans la liste

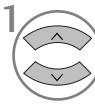

1 Sélectionner une chaîne.

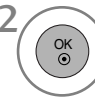

2 Aller sur le numéro de chaîne sélectionné.



À partir de la chaîne que vous regardez actuellement, le mode passera de TV (télévision) à DTV (numérique), puis à Radio.

■ Pour faire défiler la liste des chaînes

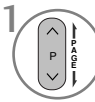

1 Faire défiler les chaînes.



2 Revenir à l'affichage normal de la télévision.

■ Affichage du tableau des chaînes préférées



1 Afficher le tableau des chaînes préférées.

UTILISATION DU TÉLÉVISEUR/CONTRÔLE DES CHAÎNES

LISTE DES ENTRÉES

Les entrées HDMI et AV1/2 (Péritel) peuvent être reconnues par une broche de détection et donc activées lorsqu'un appareil externe correspond à la puissance (en volts).

En utilisant la touche **TV/RAD**, vous pouvez passer d'une entrée externe à une entrée RF et à la dernière chaîne visionnée en mode DTV/RADIO/TV.

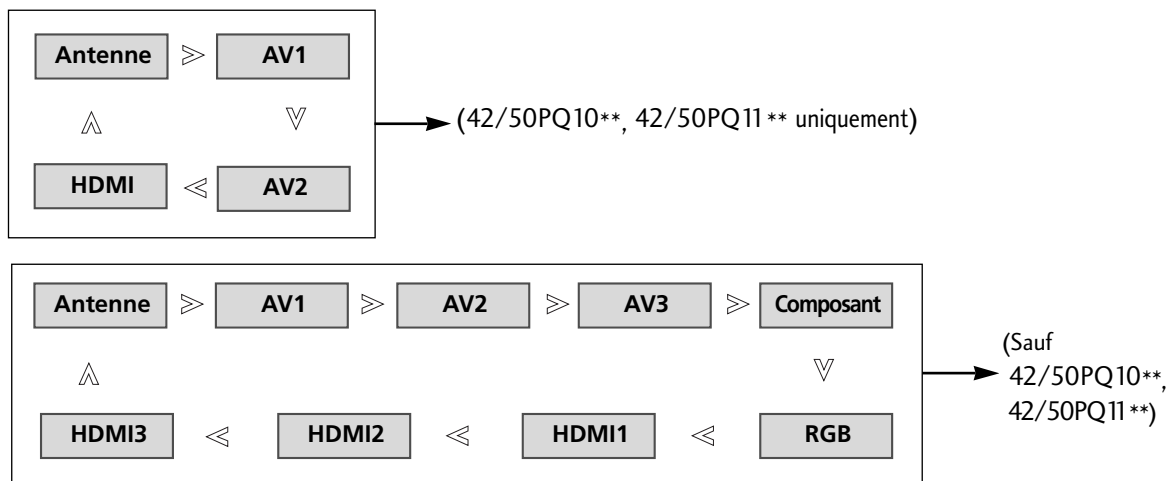

(Sauf 42/50PQ10**, 42/50PQ11**)



- Vous pouvez également régler le menu **SOURCE**

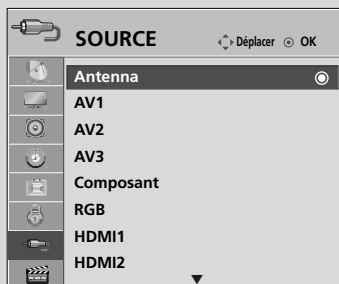

- **Antenne** : à sélectionner pour regarder la télévision/télévision numérique.
- **AV1, AV2, AV3** : à sélectionner pour regarder une cassette vidéo ou utiliser un appareil externe.
- **Composant (Composantes)** : à sélectionner pour utiliser un lecteur DVD ou un décodeur numérique, en fonction du connecteur.
- **RGB (RVB)** : à sélectionner pour utiliser un ordinateur, en fonction du connecteur.
- **HDMI1, HDMI2, HDMI3**: à sélectionner pour utiliser un lecteur DVD, un ordinateur ou un décodeur numérique, en fonction du connecteur.

SIMPLINK (Sauf 42/50PQ10**, 42/50PQ11**)

Cette fonction n'est disponible qu'avec les appareils comportant le logo SIMPLINK. Vérifiez l'existence de celui-ci. Ce téléviseur peut ne pas fonctionner correctement s'il est utilisé avec d'autres appareils présentant la fonction HDMI-CEC.

Cette fonction vous permet de contrôler et de lire d'autres appareils audiovisuels raccordés au téléviseur avec un câble HDMI, sans utiliser d'autres câbles et sans effectuer de réglages supplémentaires.

Si vous ne souhaitez pas afficher le menu SIMPLINK, sélectionnez ARRÊT.

La fonction SIMPLINK n'est pas prise en charge par l'entrée HDMI IN 3.

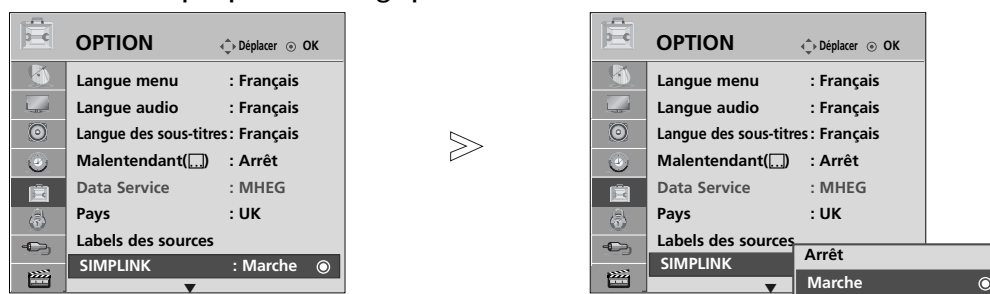

- Appuyez sur la touche **MENU** pour revenir à l'affichage normal de la télévision.
- Appuyez sur la touche **RETURN** (Retour) pour revenir à l'écran du menu précédent.

SIMPLINK Functions

Lecture du disque

Commandez les appareils audiovisuels raccordés en utilisant les touches \wedge \vee \lt \gt , \blacktriangleright , \blacksquare , II , \blacktriangleleft et \blacktriangleright .

Lecture directe

Après avoir raccordé des appareils audiovisuels au téléviseur, vous pouvez directement contrôler les appareils et lire tous les supports pris en charge sans réglage supplémentaire.

Sélection de l'appareil audiovisuel

Cette fonction vous permet de sélectionner et d'utiliser un des appareils audiovisuels raccordés au téléviseur.

Mise hors tension de tous les appareils

Lorsque vous éteignez le téléviseur, tous les appareils raccordés se mettent hors tension.

Changement de la sortie audio

Cette fonction vous permet de changer facilement la sortie audio.

Synchronisation de l'alimentation activée

Lorsque l'appareil avec fonction Simplink raccordé à la borne HDMI commence la lecture, le téléviseur s'allume automatiquement.

*** Si un appareil raccordé au téléviseur à l'aide du câble HDMI ne prend pas en charge la fonction SIMPLINK, cette fonction n'est pas disponible.**

Remarque : pour utiliser la fonction SIMPLINK, vous devez utiliser un câble HDMI prenant au minimum en charge la version 1.3 avec fonction CEC*. (*CEC : Consumer Electronics Control.)

UTILISATION DU TÉLÉVISEUR/CONTRÔLE DES CHAÎNES

Raccordement du système de home cinéma compatible SIMPLINK.

- 1 Raccordez la borne d'entrée **HDMI/DVI IN 1** ou **HDMI IN 2** situées à l'arrière du téléviseur à la borne de sortie HDMI du système de home cinéma en utilisant un câble HDMI.
- 2 Raccordez la borne de sortie **DIGITAL AUDIO** située à l'arrière du téléviseur et la borne d'entrée **DIGITAL AUDIO** du home cinéma en utilisant un câble optique.
- 3 Sélectionnez Home Theater (Home cinéma) dans le menu **Speaker** (Enceinte) en appuyant sur la touche **SIMPLINK**.

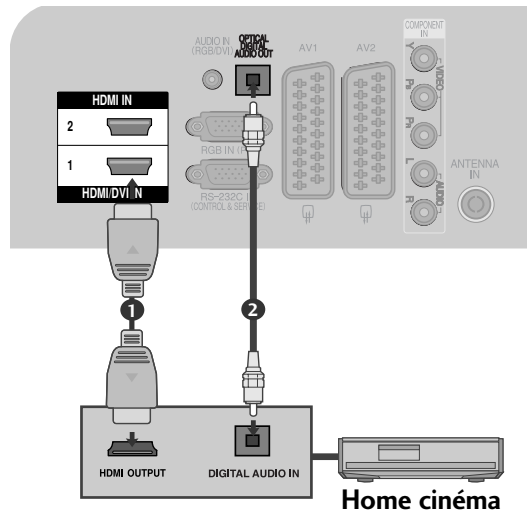

► Quand vous sélectionnez ou utilisez un appareil multimédia disposant de la fonction home cinéma, le haut-parleur passe automatiquement sur le haut-parleur home cinéma.

! REMARQUE

- Raccordez le terminal HDMI/DVI IN ou HDMI IN du téléviseur au terminal arrière (terminal HDMI) de l'appareil à l'aide du câble HDMI.
- Lorsque vous changez la source d'entrée à l'aide de la touche INPUT de la télécommande, vous pouvez interrompre le fonctionnement d'un appareil contrôlé par SIMPLINK.

MENU SIMPLINK

Appuyez sur la touche $\wedge \vee \lt \gt$, puis sur la touche OK pour sélectionner la source SIMPLINK de votre choix.

- 1 **Visionnage du téléviseur (TV)** : revient à la chaîne précédente indépendamment du mode actuel.
- 2 **Lecture disque (DISC)** : sélectionne et lit les disques insérés. Si plusieurs disques sont disponibles, les titres des disques sont affichés en bas de l'écran.
- 3 **Fonction magnéscope (VCR)** : utilise et contrôle le magnéscope raccordé.
- 4 **Lecture d'enregistrements du disque dur (HDD Recorder)** : lit et contrôle les enregistrements stockés sur le disque dur.
- 5 **Sortie audio au système de home cinéma/Sortie audio au téléviseur (Speaker)** : sélectionnez Home theater (Home cinéma) ou TV Speaker (Haut-parleur TV) pour la sortie audio.



Appareil sélectionné

Si aucun appareil n'est raccordé (affiché en gris)

Si un appareil est raccordé (affiché en surbrillance)

- Home cinéma : un seul système pris en charge à la fois.
- Lecteur/enregistreur DVD : Jusqu'à deux appareils pris en charge simultanément
- Magnéscope VHS : un seul système pris en charge à la fois.

SERVICE DE DONNEES

(Ce menu est disponible en Irlande uniquement.)

Cette fonction permet à l'utilisateur de choisir entre **MHEG(télétexte numérique)** et **Teletext** si les deux sont disponibles en même temps.

Si un seul des deux est disponible, **MHEG** ou **Teletext** est activé quelle que soit l'option sélectionnée.

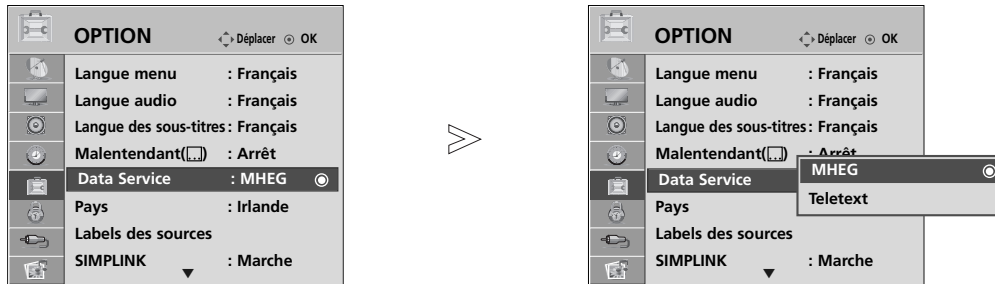

- Appuyez sur la touche **MENU** pour revenir à l'affichage normal de la télévision.
- Appuyez sur la touche **RETURN** (Retour) pour revenir à l'écran du menu précédent.

LIBELLÉ DES ENTRÉES

Sélectionne un libellé pour chaque source d'entrée.

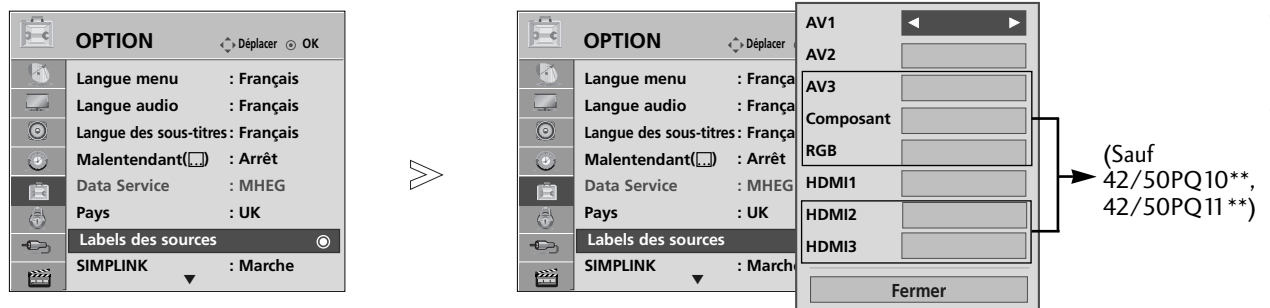

- Appuyez sur la touche **MENU** pour revenir à l'affichage normal de la télévision.
- Appuyez sur la touche **RETURN** (Retour) pour revenir à l'écran du menu précédent.

UTILISATION DU TÉLÉVISEUR/CONTRÔLE DES CHAÎNES

MODE AV

Vous pouvez obtenir une image et un son de meilleure qualité lorsque vous raccordez des appareils audiovisuels à l'entrée externe.

- Arrêt** Désactive AV MODE (MODE AV).
Cinéma Optimise la vidéo et le son pour regarder des films.
Sport Optimise la vidéo et le son pour regarder des événements sportifs.
Jeux Optimise la vidéo et le son pour jouer à des jeux vidéo.

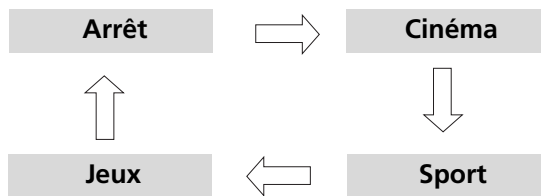

1 Appuyer plusieurs fois sur la touche **AV MODE** pour sélectionner la source souhaitée.



- Si vous choisissez le mode Cinéma en mode AV, celui-ci sera sélectionné à la fois pour l'option Préréglages d'image du menu **IMAGE** et l'option Préréglages du son du menu **SON**.
- Si vous réglez le **mode AV** sur **Arrêt**, l'image et la photo que vous avez initialement définies seront sélectionnées.



MANUEL SIMPLIFIÉ

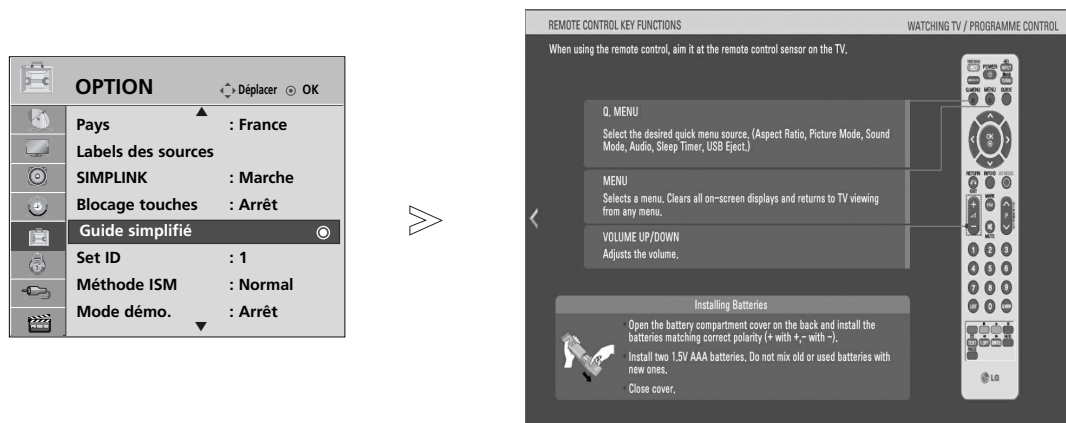

Vous pouvez accéder facilement aux informations de votre téléviseur en consultant un manuel simplifié sur l'écran.

Pendant l'utilisation de cette option, le son sera mis en sourdine.



1   Sélectionner **OPTION**.



2   Sélectionnez **Guide simplifié**.

3   Sélectionnez la partie du manuel que vous voulez voir.

- Appuyez sur la touche **RETURN** (Retour) pour revenir à l'affichage normal de la télévision.

UTILISATION DU TÉLÉVISEUR/CONTRÔLE DES CHAÎNES

Réinitialisation (Retour aux réglages d'usine)



Cette fonction initialise tous les réglages, sauf les réglages  **Jour** et  **Nuit** du mode Picture (Image) qui ne peuvent pas être initialisés.

Il est utile d'initialiser le produit lorsque vous déménagez dans une autre ville ou un autre pays.

À la fin du réglage usine, vous devez recommencer la configuration d'installation.

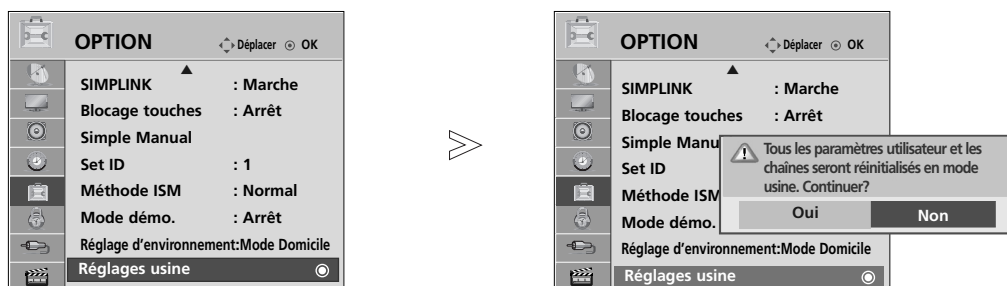
Lorsque l'option Système de verrou est réglée sur "Marche", le message de saisie du mot de passe s'affiche.

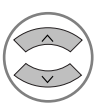
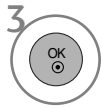
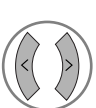
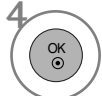

-   Sélectionner **OPTION**.
-   Sélectionner **Réglages usine**.
-   Sélectionner **Oui**.
-  Démarrez le réglage usine.

- Si l'option Système de verrou est réglée sur "Marche" mais que vous avez oublié votre mot de passe, tapez '7', '7', '7', '7' sur la télécommande.

- Appuyez sur la touche **MENU** pour revenir à l'affichage normal de la télévision.
- Appuyez sur la touche **RETURN** (Retour) pour revenir à l'écran du menu précédent.

POUR UTILISER UN PÉRIPHÉRIQUE USB

► Il n'est pas possible d'utiliser la fonction USB avec les modèles 42/50PQ10**, 42/50PQ11**.

Raccordement d'un périphérique USB

Lorsque vous raccordez un périphérique USB, ce menu contextuel s'affiche automatiquement.

Si le menu contextuel ne s'affiche pas, vous pouvez sélectionner Music List (Liste musicale), Photo List (Album photo) ou Movie List (Liste de films) (modèles 42/50PQ60** et 50PS60** uniquement) dans le menu USB.

Aucun menu contextuel ne s'affichera pendant que l'OSD, notamment le menu, le guide des programmes ou la liste de programmation, est activé.

Dans un périphérique USB, vous ne pouvez pas ajouter un nouveau dossier ou effacer un dossier existant.

- 1 Raccordez le périphérique USB aux prises d'entrée USB IN sur le côté du téléviseur.

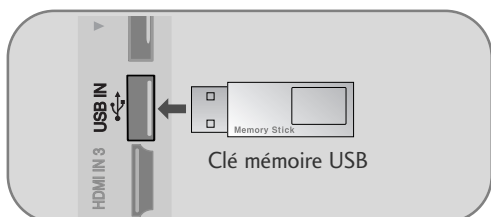

• Ce téléviseur accepte les formats JPEG, MP3 et SD Divx.

- 2 Sélectionner **LISTE DE(S) PHOTO(S)**, **LISTE DE MUSIQUE(S)** ou **LISTE VIDÉO** (Seulement 42/50PQ60**, 50PS60**).

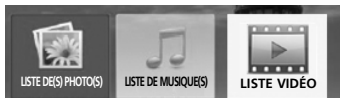

- 3

Retrait du périphérique USB

Sélectionnez le menu Ejection USB avant de retirer le périphérique USB.

- 1 Q. MENU Sélectionner **Ejection**.
- 2 OK

Précautions lors de l'utilisation d'un périphérique USB

- Seuls les périphériques de stockage USB sont reconnaissables.
- Si le périphérique de stockage USB est raccordé au moyen d'un concentrateur USB, le périphérique ne sera pas reconnu.
- Il est possible qu'un périphérique de stockage USB utilisant un logiciel de reconnaissance automatique ne soit pas reconnu.
- Il est possible qu'un périphérique de stockage USB utilisant son propre pilote ne soit pas reconnu.
- La vitesse de reconnaissance d'un périphérique de stockage USB dépend de chaque périphérique.
- Ne mettez pas le téléviseur hors tension et ne débranchez pas le périphérique USB pendant que celui-ci est en marche. Si un tel périphérique est brusquement débranché, les fichiers stockés ou le périphérique de stockage USB peuvent être endommagés.
- Ne raccordez pas à l'ordinateur un périphérique de stockage USB qui a été manœuvré artificiellement. Ce périphérique pourrait nuire au fonctionnement du produit ou ne pas démarrer. N'oubliez pas de toujours utiliser un périphérique de stockage USB comportant des fichiers audio ou des fichiers d'image normaux.
- Utilisez seulement un périphérique de stockage USB formaté selon le système de fichiers FAT16, FAT32, NTFS fourni avec le système d'exploitation Windows. Il est possible qu'un périphérique de stockage formaté selon un programme différent et non compatible avec Windows ne soit pas reconnu.
Les données du système de stockage USB ne peuvent pas être supprimées dans le système de fichiers NTFS.
- Raccordez au secteur les périphériques de stockage USB nécessitant d'une alimentation externe. Sinon, ces périphériques ne seront pas reconnus.
- Raccordez un périphérique de stockage USB avec le câble fourni par le fabricant USB. Si le raccordement est effectué avec un câble d'un autre fabricant ou avec un câble trop long, il est possible que le périphérique ne soit pas reconnu.
- Il est possible que certains périphériques de stockage USB ne soient pas compatibles ou qu'ils fonctionnent lentement.
- Seuls 999 fichiers et dossiers sont pris en charge. Au-delà, les fichiers et dossiers ne seront pas reconnus.
- Les données du système de stockage USB ne peuvent pas être alignées.
Il est possible d'utiliser jusqu'à 128 caractères anglais pour le nom d'un fichier.
- Sauvegardez les fichiers importants car les données d'un système USB peuvent être endommagées. La gestion des données relève de la responsabilité du consommateur, en conséquence de quoi le fabricant ne couvre pas les pertes de données avec le produit.
- Si le périphérique USB est connecté en mode veille, un disque dur spécifique est automatiquement chargé lorsque le téléviseur est mis sous tension.
- La capacité recommandée est de 1 To ou moins pour un disque dur externe USB et de 32 Go ou moins pour une clé USB.
- Tout périphérique dont la capacité est supérieure à la capacité recommandée risque de ne pas fonctionner correctement.
- Si un disque dur externe USB avec une fonction d'économie d'énergie ne fonctionne pas, éteignez le disque dur et rallumez-le à nouveau pour le faire fonctionner correctement.

POUR UTILISER UN PÉRIPHÉRIQUE USB

REMARQUE

- L'image peut être différente de celle affichée sur votre téléviseur.
- ▶ Pour éviter d'égarer la clé mémoire USB, utilisez le connecteur USB (vendu séparément) pour relier la clé mémoire USB au support de connecteur USB.

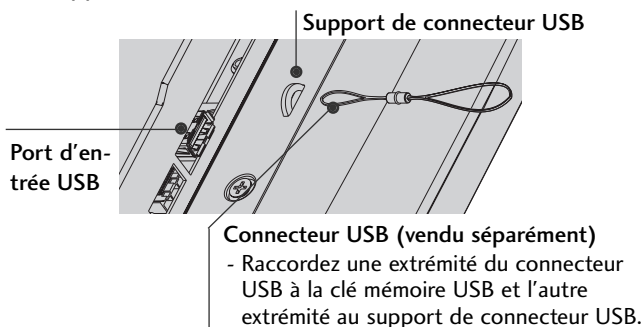

LISTE DES PHOTOS

L'affichage à l'écran (OSD) peut différer de celui de votre téléviseur.

Les images sont des exemples pour vous assister sur le fonctionnement de la TV.

Compatible avec les fichiers PHOTO (*.JPG)

Base de référence : 15360 x 8640

Format progressif : 1024 x 768

- Vous ne pouvez lire que les fichiers JPEG.
- Seul un balayage de base est disponible pour les fichiers JPEG (SOF0, SOF1 uniquement).
- Les fichiers non pris en charge s'affichent sous forme pixélisée.

Composantes de l'écran

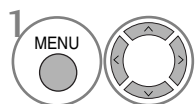

Sélectionner **USB**.

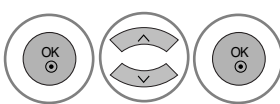

Sélectionner **Liste de photo(s)**.

- 1 Remonte au répertoire supérieur
- 2 Page actuelle/Nombre total de pages
- 3 Nombre total de photos sélectionnées
- 4 Capacité de mémoire USB utilisable
- 5 Touches correspondantes sur la télécommande

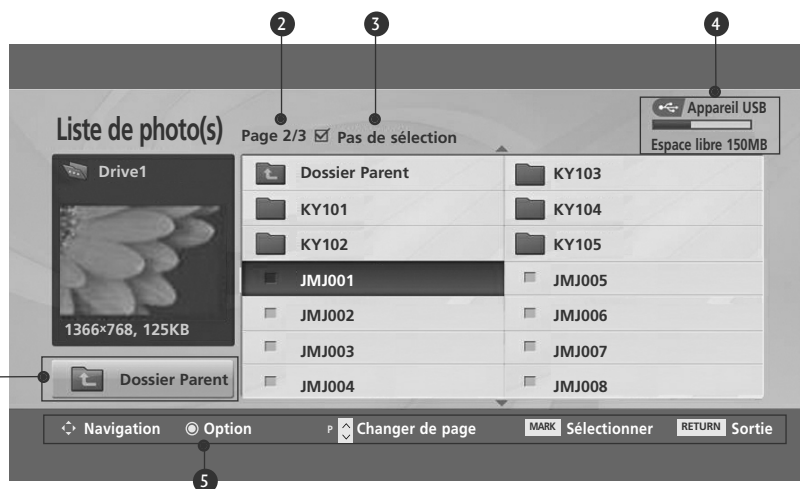

Sélection de photos et menu contextuel

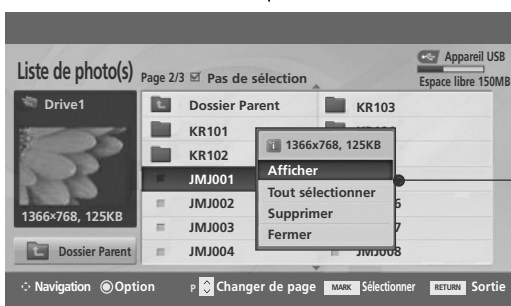
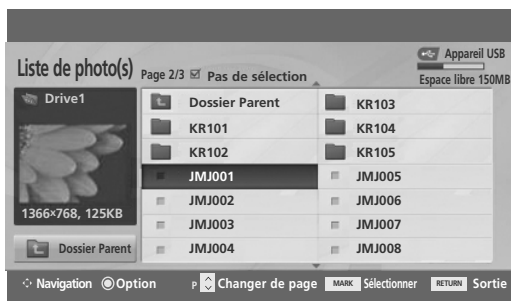

- ▶ **Afficher** : affiche la photo sélectionnée.
- ▶ **Tout sélectionner** : sélectionne toutes les photos sur l'écran.
- ▶ **Tout désélectionner** : désélectionne toutes les photos marquées.
- ▶ **Supprimer** : supprimer la photo sélectionnée.
- ▶ **Fermer** : ferme le menu contextuel.



1 Sélectionner le dossier ou le lecteur cible.



2 Sélectionner les photos souhaitées.

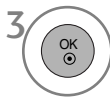

3 Afficher le menu contextuel.



4 Sélectionner le menu contextuel souhaité.

- Utilisez la touche **P** ^ v pour parcourir la page des photos.
- Utilisez la touche **MARK** pour sélectionner ou désélectionner une photo. Lorsqu'une ou plusieurs photos sont sélectionnées, vous pouvez voir les photos une par une ou sous forme de diaporama. Si aucune photo n'est sélectionnée, vous pouvez voir toutes les photos individuellement ou voir toutes les photos du dossier sous forme de diaporama.

- Appuyez sur la touche **RETURN** (Retour) pour revenir à l'affichage normal de la télévision.

POUR UTILISER UN PÉRIPHÉRIQUE USB

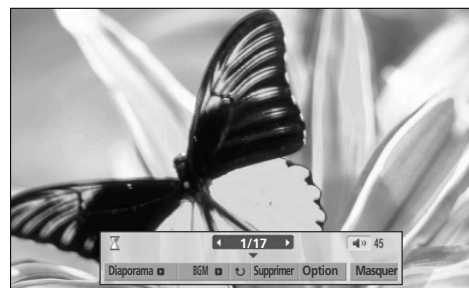
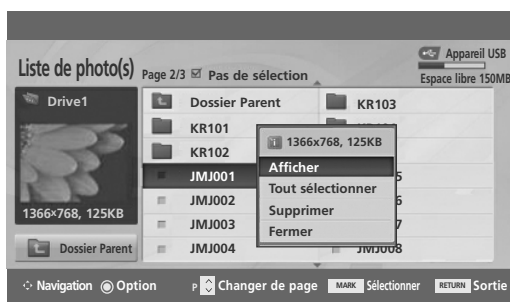
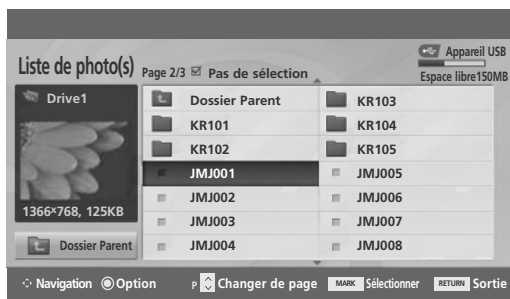

Régler le menu sur un affichage en plein écran

Vous pouvez modifier le réglage pour afficher les photos stockées sur un périphérique USB en mode plein écran. Le fonctionnement détaillé est disponible sur l'écran d'affichage de la photo en plein écran.



Le format d'image d'une photo peut modifier la taille de la photo affichée en plein écran.

- Appuyez sur la touche **RETURN** (Retour) pour revenir à l'écran du menu précédent.

-  Sélectionner le dossier ou le lecteur cible.
-  Sélectionner les photos souhaitées.
-  Afficher le menu contextuel.
-  Sélectionner **Afficher**.
-  La photo sélectionnée en plein écran.

- Utilisez la touche P ^ v pour parcourir la page des photos.

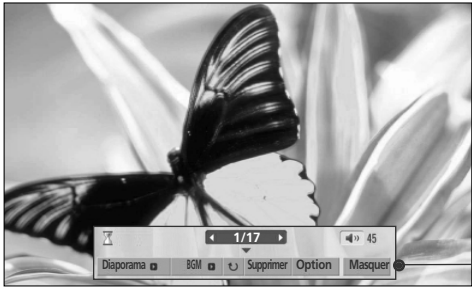

6



Sélectionner **Diaporama**, **BGM**,  (**Pivoter**), **Effacer**, **Option** ou **Masquer**.

- Utilisez les touches < > pour sélectionner la photo précédente ou suivante.
- Utilisez les touches < > pour sélectionner et contrôler le menu sur le plein écran.

► **Diaporama** : si aucune image n'est sélectionnée, toutes les photos du dossier en cours sont affichées au cours du diaporama. Une fois réalisée la sélection, seules les photos sélectionnées s'affichent dans le diaporama.

- Réglez le temps d'intervalle du diaporama dans **Option**.

► **BGM(Musique de fond)** : écoutez de la musique pendant que vous visionnez les photos en plein écran.

- Réglez l'album et le périphérique BGM dans **Option**.

►  (**Pivoter**) : fait pivoter les photos.

- Permet de faire pivoter la photo de 90°, 180°, 270°, 360° dans le sens des aiguilles d'une montre.

► **Supprimer** : supprime les photos.

► **Option** : réglez les valeurs pour Vit. Diapo et Dos. Musique.

- Utilisez les touches < > ^ v et la touche OK pour régler les valeurs. Ensuite, appuyez  sur OK pour enregistrer les réglages.
- Vous ne pouvez pas changer l'option Dos. Musique pendant l'utilisation du périphérique BGM.

► **Masquer** : masque le menu en mode plein écran.

- Pour voir à nouveau le menu sur le plein écran, appuyez sur la touche **OK** pour l'afficher.

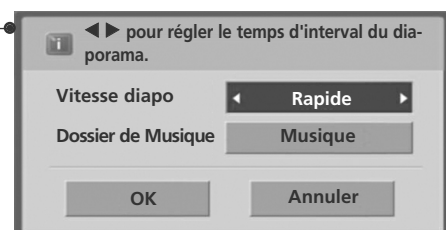

- Appuyez sur la touche **RETURN** (Retour) pour revenir à l'affichage normal de la télévision.

POUR UTILISER UN PÉRIPHÉRIQUE USB

LISTE DE MUSIQUE

Les fichiers audio achetés (*.MP3) peuvent contenir des restrictions de droits d'auteur. Il est possible que la lecture de ces fichiers ne soit pas prise en charge par ce modèle. Les fichiers audio contenus sur votre périphérique USB peuvent être lus par cet appareil.

L'affichage à l'écran (OSD) peut différer de celui de votre téléviseur. Les images sont fournies à titre d'exemple pour faciliter votre utilisation du téléviseur.

Fichiers musicaux (*.MP3) pris en charge

Débit binaire entre 32 et 320 Kbit/s

- Taux d'échantillonnage MPEG1 couche 3 : 32 kHz, 44,1 kHz, 48 kHz.

Composantes de l'écran

1 MENU Sélectionner USB. 2 OK Sélectionner Liste de musique(s).

1 Remonte au répertoire supérieur
2 Page actuelle/Nombre total de pages
3 Nombre total de chansons sélectionnées
4 Capacité de mémoire USB utilisable
5 Touches correspondantes sur la télécommande

Liste de musique(s) Page 2/3 <input checked="" type="checkbox"/> Pas de sélection		Appareil USB Espace libre 150MB	
Titre	Durée		
Dossier Parent			
Favorite Music			
Favorite Music No.2			
Velvet Goldmine (OST vers2)	1:34		
Good Bye (Original Ver.)	1:15		
Urban Nite (Feat.Amin.J)	1:20		





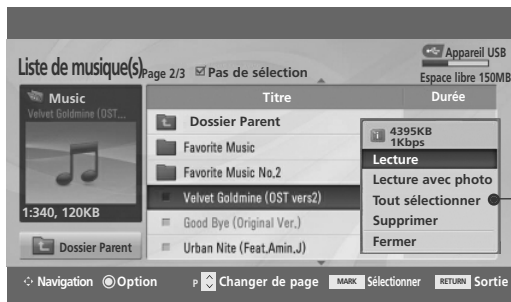

Navigation Option P Changer de page MARK Sélectionner RETURN Sortie

Sélection de musique et menu contextuel

Comme indiqué, chaque page peut répertorier jusqu'à six chansons.



- ▶ **Lecture** (pendant l'arrêt) : lit les chansons sélectionnées. Lorsque la lecture d'un titre est terminée, le titre sélectionné suivant est lu. Si aucun titre n'est sélectionné, c'est le titre suivant du dossier en cours qui est lu.
Si vous allez à un dossier différent et appuyez sur la touche OK, la lecture du titre en cours s'arrête.
- ▶ **Lire la sélection** : lit les chansons sélectionnées. Lorsque la lecture d'un titre est terminée, le titre sélectionné suivant est lu automatiquement.
- ▶ **Arrêt de la lecture** (pendant la lecture) : arrête la lecture.
- ▶ **Lecture avec photo** commence à lire les titres sélectionnés, puis passe à la liste des photos.
- ▶ **Tout sélectionner** : sélectionne tous les titres du dossier.
- ▶ **Tout désélectionner** : désélectionne tous les titres marqués.
- ▶ **Supprimer** : supprime les musiques sélectionnées.
- ▶ **Fermer** : ferme le menu contextuel.

- 1  Sélectionner le dossier ou le lecteur cible.
- 2   Sélectionner les musiques souhaitées.
- 3  Afficher le menu contextuel.
- 4   Sélectionner le menu contextuel souhaité.

- Utilisez la touche P ^ v pour parcourir la page des musiques.
- Utilisez la touche **MARK** pour sélectionner ou désélectionner un titre. Lorsqu'un ou plusieurs fichiers audio sont sélectionnés, les titres marqués sont lus dans l'ordre. Par exemple, si vous ne voulez écouter qu'une seule chanson de manière répétée, sélectionnez-la et lancez la lecture. Si aucun titre n'est sélectionné, tous les titres du dossier seront lus à la suite.

• Appuyez sur la touche **RETURN** (Retour) pour revenir à l'affichage normal de la télévision.

POUR UTILISER UN PÉRIPHÉRIQUE USB

- Si vous n'appuyez sur aucune touche pendant un certain temps lors de la lecture, la boîte d'informations de lecture (montrée ci-dessous) s'affichera comme économiseur d'écran.

- Qu'est-ce qu'un économiseur d'écran ?

L'économiseur d'écran sert à éviter que des points de l'écran ne se figent lorsqu'une image reste affichée à l'écran de manière prolongée.



! REMARQUE

- ▶ Lorsqu'un titre est lu, 🎵 s'affiche derrière le titre de l'extrait musical.
- ▶ Les titres endommagés ou corrompus ne sont pas lus, et ils affichent 00:00 comme durée de lecture.
- ▶ Les titres téléchargés depuis un service payant avec protection des droits d'auteur ne démarrent pas, et ils affichent des informations inappropriées comme durée de lecture.
- ▶ Si vous appuyez sur la touche OK ou ■, l'économiseur d'écran s'arrête.
- ▶ Les touches de lecture (▶), **pause (| |)**, ■, ▶▶, ◀◀ de la télécommande sont également disponibles dans ce mode.
- ▶ Vous pouvez utiliser la touche ▶▶ pour sélectionner le morceau suivant et la touche ◀◀ pour sélectionner le morceau précédent.

MOVIE LIST (LISTE DE FILMS)

(modèles 42/50PQ60** et 50PS60** uniquement)

La liste de films est activée une fois que le périphérique USB est détecté. Elle est utilisée lors de la lecture de films sur le téléviseur.

Elle affiche les films dans le dossier USB et prend en charge la lecture.

Elle permet de lire tous les films dans le dossier et les fichiers souhaités par l'utilisateur.

Le montage vidéo n'est pas pris en charge mais il est possible de supprimer des fichiers.

La liste de films affiche les informations des dossiers et les fichiers DivX.

Elle accepte jusqu'à quatre périphériques.

Fichiers vidéo pris en charge (*.avi/*.Divx)

Format vidéo : MPEG1, MPEG2, MPEG4 (Microsoft MPEG4-V2, V3 non pris en charge), DivX 3.xx, DivX 4.xx, DivX 5.xx, DivX VOD (DRM), XviD, DivX 6.xx (lecture).

Format audio : Mpeg, MP3, PCM, Dolby Digital

Fréquence d'échantillonnage : entre 8 et 48 kHz

Débit binaire : entre 8 et 320 Kbit/s

Format de sous-titres : *.smi/ *.srt/ *.sub (MicroDVD, SubViewer 2.0)/ *.ass/ *.ssa/*.txt (DVD Subtitle System)

- Il se peut qu'un fichier DivX ne puisse pas être lu en fonction de son type ou des méthodes d'enregistrement.
- Si les structures vidéo et audio du fichier enregistré ne sont pas entrelacées, seule la vidéo ou seul le son sera retransmis.
- **Le débit binaire maximal d'un fichier DivX compatible est de 4 Mbps.**
- Le nombre maximal d'images par seconde (fps) ne peut être atteint qu'au niveau SD. Il est de 25 fps (720 x 576) ou de 30 fps (720 x 480) en fonction de la résolution.
- Il se peut que les fichiers de 25 fps, 30 fps ou plus ne puissent pas être lus correctement.
- Les fichiers encodés avec la technique GMC (compensation globale de mouvements) risquent de ne pas être lus.
- Lorsque vous regardez un film en utilisant la fonction Liste de films et Album Photo, le réglage du mode image ne fonctionne pas.

Nom d'extension	Codec vidéo	Codec audio	Résolution
mpg, mpeg, mpe, vob, dat	MPEG1, MPEG2	AC3,MPEG,MP3,PCM	
Avi, divx, m4v	MPEG 4-SP, MPEG4-ASP, Divx 3.xx,Divx 4.xx, Divx 5.xx, Divx 6.xx(lecture), Xvid	AC3,MPEG,MP3,PCM	720x576@25p 720x480@30p

POUR UTILISER UN PÉRIPHÉRIQUE USB

Composantes de l'écran

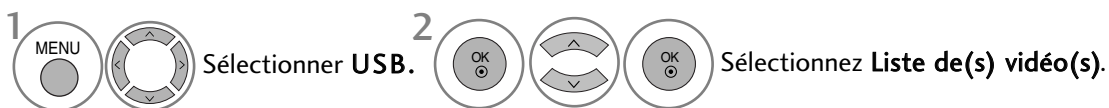

- 1 Remonte au répertoire supérieur
- 2 Page actuelle/Nombre total de pages
- 3 Nombre total de titres de film sélectionnés
- 4 Capacité de mémoire USB utilisable
- 5 Touches correspondantes sur la télécommande



! REMARQUE

- ▶ Le fichier vidéo DivX et le fichier des sous-titres doivent être situés dans le même dossier.
- ▶ Le nom d'un fichier vidéo et le nom du fichier de sous-titrage doivent être identiques pour qu'ils puissent être lus.
- ▶ Utilisez les flèches gauche/droite (< / >) pour avancer ou retourner à une séquence spécifique lors du visionnage d'un film.
(Les flèches gauche/droite (< / >) peuvent ne pas fonctionner correctement pour certains fichiers lors du visionnage d'un film.)

Sélection du film et menu contextuel

Comme illustré ci-dessous, jusqu'à six titres de film sont affichés par page.

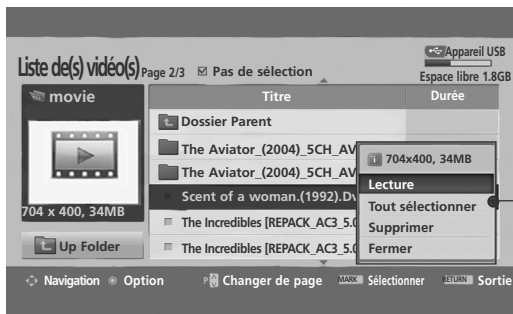
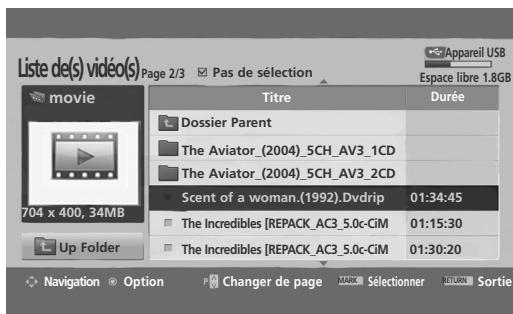

- ▶ **Lecture** : lit les titres de film sélectionnés. La lecture d'un fichier DivX est exécutée pendant le changement d'écran.
- ▶ **Tout sélectionner** : sélectionne tous les titres de film dans le dossier.
- ▶ **Tout désélectionner** : désélectionne tous les titres de film sélectionnés.
- ▶ **Fermer** : ferme le menu contextuel.



1 Sélectionner le dossier ou le lecteur cible.

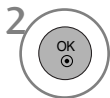

2 Sélectionnez les titres de film de votre choix.

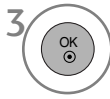

3 Afficher le menu contextuel.

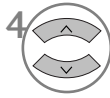

4 Sélectionner le menu contextuel souhaité.

- Dans le cas d'un fichier non compatible, un message indiquant que le fichier n'est pas pris en charge s'affiche.

- Appuyez sur la touche **RETURN** (Retour) pour revenir à l'affichage normal de la télévision.

POUR UTILISER UN PÉRIPHÉRIQUE USB

Langue audio DivX et langue des sous-titres



1 Sélectionnez l'option de votre choix.



2 Choisissez **Taille image**, **Langue des sous-titres**, **Langue audio**, **Fichier de sous-titres**, **Langue**, **Synchro** ou **Position**.

• Lors de la lecture d'un fichier DivX, si vous appuyez sur la touche **RED**, ce message apparaît.

- Appuyez sur la touche **MENU** pour revenir à l'affichage normal de la télévision.
- Appuyez sur la touche **RETURN** (Retour) pour revenir à l'écran du menu précédent.

Utilisation de la télécommande





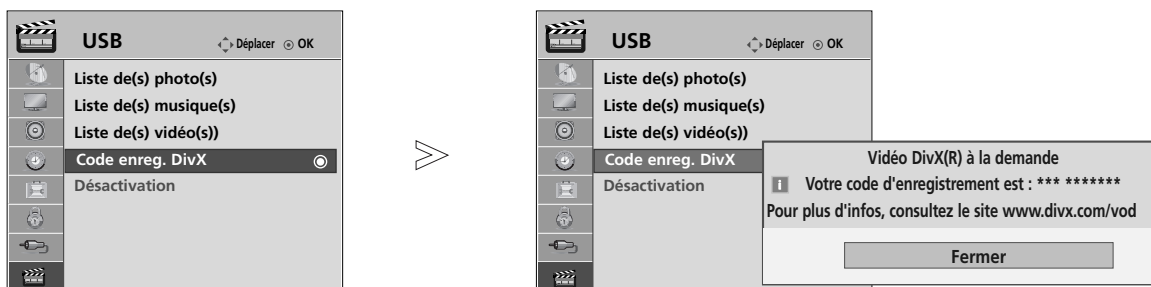

	<p>En cours de lecture, appuyez à plusieurs reprises sur le bouton REW(◀◀) pour retourner en arrière de plus en plus rapidement ◀◀ -> ◀◀◀ -> ◀◀◀◀ -> ◀◀◀◀◀ -> ◀◀◀◀◀◀, appuyez sur le bouton FF(▶▶) pour avancer de plus en plus rapidement ▶▶ -> ▶▶▶ -> ▶▶▶▶ -> ▶▶▶▶▶.</p> <ul style="list-style-type: none">▪ En appuyant plusieurs fois sur ces boutons, vous augmentez la vitesse d'avance/de retour rapide.
	<p>Lors de la lecture, appuyez sur le bouton Pause().</p> <ul style="list-style-type: none">▪ La télévision effectue un arrêt sur image.
	<ul style="list-style-type: none">▪ En appuyant sur les boutons < et > en cours de lecture, un curseur indiquant la position apparaît à l'écran.
	<p>Appuyez sur le bouton PLAY(▶) pour revenir au mode normal de lecture.</p>

CODE D'ENREGISTREMENT DIVX (modèles 42/50PQ60** et 50PS60** uniquement)

Confirmez le numéro du code d'enregistrement DivX du téléviseur. En utilisant le numéro d'enregistrement, il est possible de louer ou d'acheter des films sur le site www.divx.com/vod.

Il est impossible de lire des fichiers DivX loués ou achetés avec un code d'enregistrement DivX d'un autre téléviseur. (Seuls les fichiers DivX correspondant au code d'enregistrement du téléviseur acheté peuvent être lus.)



-   Sélectionnez **USB**.
-   Sélectionnez **Code enreg. DivX**.
-   Affichez le code d'enregistrement DivX.

- Appuyez sur la touche **MENU** pour revenir à l'affichage normal de la télévision.
- Appuyez sur la touche **RETURN** (Retour) pour revenir à l'écran du menu précédent.

"Certifié DivX pour lire des vidéos DivX, y compris le contenu premium."



À propos des vidéos DivX : DivX® est un format vidéo numérique créé par DivX, Inc. Cet appareil est officiellement certifié DivX et peut donc lire les vidéos DivX. Pour plus d'informations et pour obtenir des outils logiciels permettant de convertir vos fichiers en vidéos DivX, consultez le site www.divx.com.

À propos des vidéos à la demande DivX : Vous devez enregistrer cet appareil certifié DivX® pour pouvoir lire le contenu de vidéos à la demande (VOD) DivX. Pour générer le code d'enregistrement, accédez à la section DivX VOD du menu de réglage. Accédez ensuite au site vod.divx.com et renseignez ce code pour terminer le processus d'enregistrement et obtenir plus d'informations sur les vidéos DivX à la demande.

! REMARQUE

Fichiers vidéo pris en charge

Résolution : en dessous de 720x576 pixels (LxH).

Vitesse de défilement : moins de 30 images/sec

- ▶ Codec vidéo : MPEG1, MPEG2, MPEG4 (Microsoft MPEG4-V2, V3 non pris en charge), DivX 3.xx, DivX 4.xx, DivX 5.xx, DivX VOD (DRM), XviD, DivX 6.xx (lecture).
- ▶ Au cours du chargement, certains boutons peuvent ne pas fonctionner.

POUR UTILISER UN PÉRIPHÉRIQUE USB





DÉSACTIVATION (modèles 42/50PQ60** et 50PS60** uniquement)

Supprime les données d'authentification existantes afin de pouvoir recevoir un numéro d'authentification d'utilisateur DivX pour la télévision.

Une fois cette fonction exécutée, un numéro d'authentification d'utilisateur DivX est à nouveau requis pour pouvoir regarder des fichiers DivX DRM.

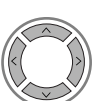

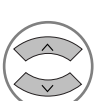
POUR UTILISER UN PÉRIPHÉRIQUE USB

- 1   Sélectionnez **USB**.
- 2   Sélectionnez **Désactivation**.
- 3   Sélectionner **Oui** ou **Non**.

- Appuyez sur la touche **MENU** pour revenir à l'affichage normal de la télévision.
- Appuyez sur la touche **RETURN** (Retour) pour revenir à l'écran du menu précédent.













EPG (GUIDE DE PROGRAMMES ÉLECTRONIQUE) (EN MODE NUMÉRIQUE UNIQUEMENT)

Ce système est muni d'un guide de programmes électronique (EPG) afin de vous guider dans les options d'affichage disponibles.

Le guide de programmes électronique vous donne des informations, telles que la liste des programmes, l'heure de début et l'heure de fin des services disponibles, etc. De plus, le guide de programmes électronique vous donne souvent des informations détaillées concernant le programme (le volume et la fréquence de ces informations dépendent des moyens de radiodiffusion).

Cette fonction peut être utilisée uniquement si les radiodiffuseurs transmettent les informations du guide de programmes électronique.

L'EPG affiche la grille des programmes des 8 prochains jours.

	Affiche les informations de l'écran sélectionné.		S'affiche avec un programme télétexte..
	S'affiche avec un programme DTV.		S'affiche avec un programme sous-titré.
	S'affiche avec un programme radio.		S'affiche avec un programme crypté.
	S'affiche avec un programme MHEG.		S'affiche avec un programme Dolby.
	S'affiche avec un programme AAC.		S'affiche avec un programme Dolby Digital PLUS.
	formats d'écran des programmes télévisés		
	formats d'écran des programmes télévisés		
			480i/p, 576i/p, 720p, 1080i/p : Résolution des programmes télévisés

Activation/désactivation du guide de programmes électronique

1  Activer ou désactiver l'EPG.

Sélection d'un programme

1  ou  Sélectionner le programme désiré.

2  Afficher le programme sélectionné.

Guide de programmes

1 YLE TV1 6/ Mars 2006 15:09

TOUT	14:00	15:00	
1 YLE TV1	Pas d'information		Kungskonsumente
2 YLE TV2	Pas d'information	TV2: Farmen	Pas d'infor
4 TV..	Pas d'information		
5 YLE FST	Pas d'information		
6 CNN	Pas d'information		
8 YLE24	Tänään otsikoissa



TV/RAD Radio FAV Favoris INFO Information Changer de chaîne

Mode Jour Planification Liste de planification

EPG (GUIDE DE PROGRAMMES ÉLECTRONIQUE) (EN MODE NUMÉRIQUE UNIQUEMENT)

Signification des touches en mode Guide NOW/NEXT (Actuel/Suivant)

Vous pouvez visualiser le programme en cours de diffusion et celui programmé à la suite.





-  **ROUGE** Changer le mode EPG.
-  **JAUNE** Sélectionner le mode de réglage Enregistrer/Rappeler horloge.
-  **BLEUE** Sélectionner le mode de liste Enregistrer/Rappeler horloge.
-  **OK** Passer au programme sélectionné.
-  Sélectionner NOW (programme en cours) ou NEXT (programme suivant).
-  Sélectionner le programme de diffusion.
-  Page précédente/suivante

Guide de programmes









1 YLE TV1 6/ Mars 2006 15:09

TOUT	MAINTENANT	SUIVANT
1 YLE TV1	That '70s show	Keno
2 YLE TV2	Your World Today	World Business
4 TV..	Legenen om Den....	Fantomen
5 YLE FST	Naturtimmen	Kritiskt
6 CNN	Lyssna	ABC
8 YLE24	Glamour	Tänään otsikoissa

TV/RAD Radio FAV Favoris INFO Information Changer de chaîne
Mode Planification Liste de planification

-  ou  Désactiver l'EPG.
-  Sélectionner le programme TV ou RADIO.
-  Activer ou désactiver les informations détaillées.

Signification des touches en mode Guide sur 8 jours





-  **ROUGE** Changer le mode EPG.
-  **VERTE** Entrer le mode de réglage Date.
-  **JAUNE** Sélectionner le mode de réglage Enregistrer/Rappeler horloge.
-  **BLEUE** Sélectionner le mode de liste Enregistrer/Rappeler horloge.
-  **OK** Passer au programme sélectionné.
-  Sélectionner NOW (programme en cours) ou NEXT (programme suivant).
-  Sélectionner le programme de diffusion.
-  Page précédente/suivante

Guide de programmes

1 YLE TV1 6/ Mars 2006 15:09

TOUT	6/Mars(Lun.)	
	14:00	15:00
1 YLE TV1	Pas d'information	Kungskonsumente
2 YLE TV2	Pas d'information	TV2: Farmen Pas d'inform
4 TV..	Pas d'information	
5 YLE FST	Pas d'information	
6 CNN	Pas d'information	
8 YLE24	...	Tänään otsikoissa

TV/RAD Radio FAV Favoris INFO Information Changer de chaîne
Mode Jour Planification Liste de planification

-  ou  Désactiver l'EPG.
-  Sélectionner le programme TV ou RADIO.
-  Activer ou désactiver les informations détaillées.

EPG (GUIDE DE PROGRAMMES ÉLECTRONIQUE) (EN MODE NUMÉRIQUE UNIQUEMENT)

Signification des touches en mode de réglage Enregistrement/Rappel

Permet de régler l'heure de début et de fin de l'enregistrement et de régler un rappel uniquement pour une heure de début, l'heure de fin étant grisée.

- Cette fonction est disponible uniquement lorsque l'appareil d'enregistrement utilisant un signal d'enregistrement à 8 broches est raccordé à la borne DTV-OUT (AV2) à l'aide d'un câble Péritel.

 **JAUNE** Sélectionner le mode de liste Guide ou Enregistrer.

 **OK** Enregistrer la fonction
Enregistrer/Rappeler horloge.

 Sélectionnez Type, Programme, Date, Start Time (Heure de début) ou End Time (Heure de fin).

 Configurer la fonction.

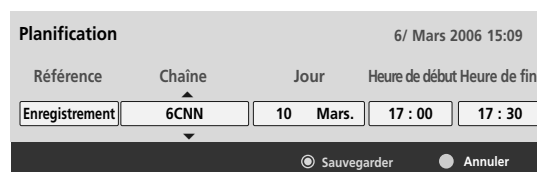



Fonction des boutons en mode Liste planifiée

Si vous avez créé une liste de programmation, une émission programmée s'affiche à l'heure programmée même lorsque vous êtes en train de regarder une autre émission.

 **JAUNE** Ajouter le nouveau mode de réglage Horloge manuelle.

 **VERTE** Entrer dans le mode d'édition Liste planifiée.

 **ROUGE** Supprimer l'élément sélectionné.

 **BLEUE** Passer au mode Guide.

 Sélectionner Liste planifiée.



Title	Time	Jour	Programme
Battlestar Galactica	23:15	6/ Mars	DTV 06 BBC ONE
Criminal Minds	12:45	6/ Mars	DTV 11 Discovery
Grey's Anatomy 2	11:05	6/ Mars	DTV 20 Bloomberg
2007 Europe Football	15:08	6/ Mars	DTV 43 Cartoon...
Friends	13:30	6/ Mars	DTV 13 NBC
C.S.I. MIAMI	21:00	6/ Mars	DTV 42 ESPN

RÉGLAGES DE L'IMAGE



RÉGLAGE DE LA TAILLE DE L'IMAGE (FORMAT D'IMAGE)



Vous pouvez regarder l'écran dans plusieurs formats d'image : 16/9, Signal original, Format original, 4/3, 14:9, Zoom, Zoom cinéma et Écran large.

Si une image figée est affichée à l'écran pendant une période prolongée, il est possible qu'elle s'incruste à l'écran et reste visible.

Vous pouvez régler la proportion d'agrandissement à l'aide des touches \wedge \vee .

Cette fonction est disponible dans les signaux suivants.

1   Sélectionner **Format de l'image**.

2   Sélectionner le format d'image souhaité.

- Vous pouvez également régler l'option **Format de l'image** dans le menu **IMAGE**.
- Pour définir les paramètres du zoom, sélectionnez 14/9, **Zoom** et **Zoom cinéma** dans le menu **Format de l'image**. Une fois les paramètres du zoom enregistrés, l'affichage revient au menu rapide.

• 16:9

La sélection de ce format d'image vous permet de visionner une image horizontalement, en proportion linéaire, pour occuper complètement l'écran (utile pour visionner des DVD au format 4:3).



• Signal original

La Sélection Suivante vous permettra de voir une image de meilleure qualité sans perdre l'image de base dans celle de haute définition.

Important : si votre image d'origine contient du bruit, ce bruit sera visible sur les côtés.



• Format original

Quand votre téléviseur reçoit un signal d'écran large, cette option s'adapte automatiquement au format d'image envoyé.



• 4:3

La sélection suivante vous permettra de voir une image de meilleure qualité sans rien perdre de l'image d'origine en haute définition.



RÉGLAGES DE L'IMAGE

• 14:9

Cette option vous permet de visionner une image au format 14/9 ou un programme TV au mode 14/9. L'écran 14/9 est identique au format 4/3, mais il est agrandi sur la droite et sur la gauche.



• Zoom

Permet de visionner l'image en plein écran, sans l'altérer.

Cependant, les parties supérieure et inférieure de l'image seront tronquées.



• Zoom cinéma

Choisissez la fonction Cinema Zoom (Zoom cinéma) lorsque vous voulez que l'image soit modifiée, c'est-à-dire étendue horizontalement et recadrée verticalement. L'image ainsi obtenue offre un bon compromis entre l'altération et le plein écran.

La valeur d'ajustement est comprise entre 1 et 16.



• Écran large

Lorsque le téléviseur reçoit le signal d'écran large, vous pouvez régler l'image horizontalement ou verticalement, dans des proportions linéaires, de sorte à remplir tout l'écran.

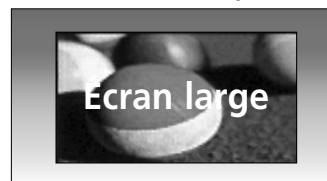

! REMARQUE

- ▶ Vous ne pouvez sélectionner que 4:3, 16:9 (Large), 14:9, Zoom, Cinema Zoom (Zoom cinéma) en mode composantes (720p) et HDMI.
- ▶ Vous ne pouvez sélectionner les formats d'image 4/3 et 16/9 qu'avec le mode RVB/HDMI[PC].
- ▶ En mode DTV/HDMI/Composantes (supérieur à 720p), la fonction Signal original est disponible.

e ÉCONOMIE D'ÉNERGIE / ÉCONOMIE D'ÉNERGIE

L'option Energy Saving (Économie d'énergie) réduit la consommation d'énergie de l'écran plasma.

Le réglage d'usine par défaut est conforme aux exigences du programme Energy Star et correspond au niveau de confort pour une utilisation à domicile.

Vous pouvez augmenter la luminosité de l'écran en réglant le niveau dans Energy Saving (Économie d'énergie) ou Picture Mode (Mode image).

En Mode image - Cinéma, vous ne pouvez pas régler l'économie d'énergie

42/50PQ20**, 42/50PQ30**,
42/50PQ60**, 50PS20**, 50PS30**,
50PS60**, 60PS40** uniquement



42/50PQ10**, 42/50PQ11** uniquement

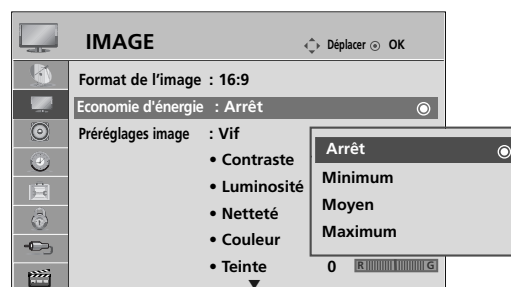

1 Sélectionner **IMAGE**.

2 Sélectionnez **e Économie d'énergie** ou **Economie d'énergie**.

3 Sélectionnez **Capteur intelligent** (Sauf 42/50PQ10**, 42/50PQ11**), **Arrêt**, **Mimimum**, **Moyen** ou **Maximum**.

Lorsque vous avez sélectionné Intelligent Sensor, (Sauf 42/50PQ10**, 42/50PQ11 **)

4 sélectionnez **Bas**, **Moyen** ou **Haut**.

(Sauf 42/50PQ10**, 42/50PQ11 **)

- Lorsque le capteur intelligent est actif, l'image la plus adaptée est réglée automatiquement en fonction de l'éclairage ambiant
- **Capteur intelligent** : Règle l'image en fonction de l'éclairage ambiant

- Appuyez sur la touche **MENU** pour revenir à l'affichage normal de la télévision.
- Appuyez sur la touche **RETURN** (Retour) pour revenir à l'écran du menu précédent.

RÉGLAGES DE L'IMAGE

RÉGLAGES PRÉDÉFINIS DE L'IMAGE

Mode image – Réglages prédéfinis

- Vif** Optimise le contraste, la couleur et la résolution.
- Standard** Affiche l'écran de qualité standard.
- Cinéma** Optimise la vidéo pour regarder des films.
- Sport** Optimise la vidéo pour regarder des événements sportifs.
- Jeux** optimise la vidéo pour jouer à des jeux vidéo.

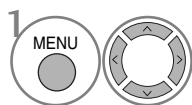
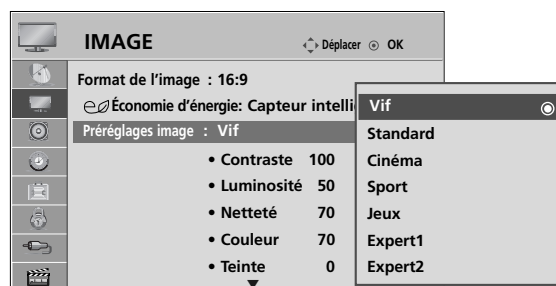

1 Sélectionner **IMAGE**.

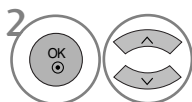

2 Sélectionner **Préréglages image**.

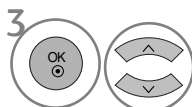

3 Sélectionner **Vif, Standard, Cinéma, Sport** ou **Jeux**.

- L'option Préréglages d'image permet de régler le téléviseur de façon à obtenir une image parfaite. Sélectionnez la valeur prédéfinie dans l'option Préréglages d'image selon la catégorie du programme.
- Vous pouvez également définir les préréglages d'image dans le menu rapide (Q. Menu).

- Appuyez sur la touche **MENU** pour revenir à l'affichage normal de la télévision.
- Appuyez sur la touche **RETURN** (Retour) pour revenir à l'écran du menu précédent.

RÉGLAGE MANUEL DE L'IMAGE

Mode image - Option Utilisateur

•Contraste

Règle la différence entre les niveaux clairs et foncés de l'image.

• Luminosité

Augmente ou réduit les niveaux de blanc de l'image.

• Netteté

Règle le niveau de netteté des coins entre les zones claires et foncées de l'image. Plus le niveau est bas, plus l'image est nette.

• Couleur

Règle l'intensité de toutes les couleurs.

• Teinte

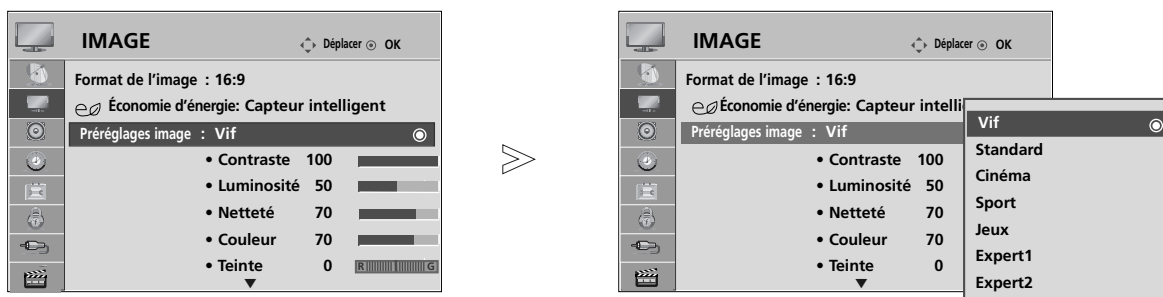

Règle l'équilibre entre les niveaux de rouge et de vert.





1   Sélectionner **IMAGE**.

2   Sélectionner **Préréglages image**.

3   Sélectionner **Vif, Standard, Cinéma, Sport** ou **Jeux**.

4   Sélectionner **Contraste, Luminosité, Netteté, Couleur** ou **Teinte**.

5   Effectuer les réglages adéquats.

- Appuyez sur la touche **MENU** pour revenir à l'affichage normal de la télévision.
- Appuyez sur la touche **RETURN** (Retour) pour revenir à l'écran du menu précédent.

! REMARQUE

- ▶ Vous ne pouvez pas régler la couleur, la netteté ou la teinte en mode RVB/HDMI[PC].
- ▶ Lorsque Expert 1 ou Expert 2 est sélectionné, vous pouvez sélectionner Contrast (Contraste), Brightness (Luminosité), H Sharpness (Netteté horizontale), V Sharpness (Netteté verticale), Colour (Couleur) ou Tint (Teinte).

RÉGLAGES DE L'IMAGE

TECHNOLOGIE D'OPTIMISATION DE L'IMAGE

Vous pouvez étalonner l'écran pour chaque mode d'image ou régler la valeur de vidéo en fonction de l'écran vidéo spécifique.

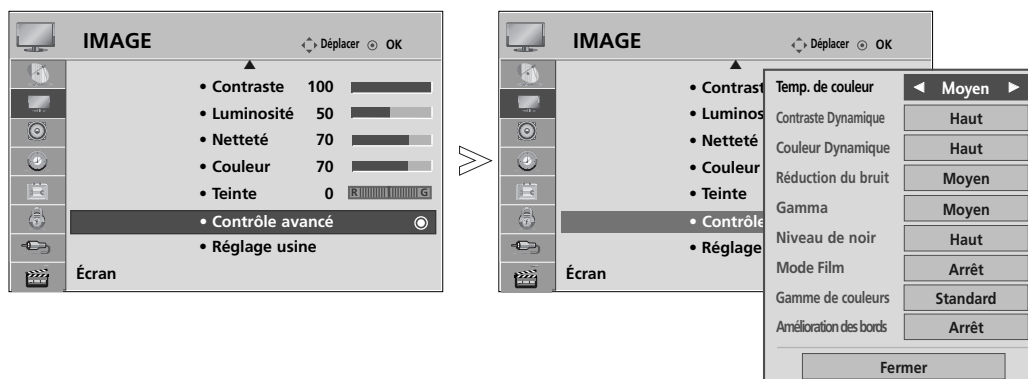

Vous pouvez régler une valeur de vidéo différente pour chaque entrée.

Pour rétablir les paramètres d'usine par défaut après avoir modifié chaque mode vidéo, exécutez la fonction "Picture Reset" (Réglage usine) pour chaque mode d'image.

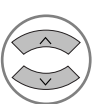

1   Sélectionner **IMAGE**.

2   Sélectionner **Contrôle avancé**.

3   Sélectionnez l'option de votre choix : **Temp. de couleur**, **Contraste Dynamique**, **Dynamic Couleur**, **Réduction du bruit**, **Gamma**, **Niveau de noir**, **Mode Film**, **Gamme de couleurs** ou **Amélioration des bords**.

4  Effectuer les réglages adéquats.

- Appuyez sur la touche **MENU** pour revenir à l'affichage normal de la télévision.
- Appuyez sur la touche **RETURN** (Retour) pour revenir à l'écran du menu précédent.

Temp. de couleur (Froid/Moyen/Chaud)	<ul style="list-style-type: none"> ▪ Choisissez un des réglages de couleur automatiques. Réglez sur Chaud pour augmenter les couleurs chaudes, telles que le rouge, ou sur Froid pour afficher des couleurs moins intenses, comme par exemple le bleu.
Contraste Dynamique (Arrêt/Bas/Haut)	<ul style="list-style-type: none"> ▪ Permet de régler le contraste pour qu'il reste au meilleur niveau en fonction de la luminosité de l'écran. La résolution des dégradés est améliorée en éclaircissant les parties claires et en assombrissant les parties sombres. Cette fonction se rapporte au contraste dynamique et améliore le sentiment de présence qu'apportent les commandes de contraste en utilisant la variation de la luminosité et d'autres signaux d'entrée.
Couleur Dynamique (Arrêt/Bas/Haut)	<ul style="list-style-type: none"> ▪ Permet de régler les couleurs de l'écran pour qu'elles paraissent plus vives, plus riches et plus claires. Cette fonction améliore la teinte, la saturation et la luminosité, de sorte que le rouge, le bleu, le vert et le blanc semblent plus vifs.
Réduction du bruit (Arrêt/Bas/Moyen/Haut)	<ul style="list-style-type: none"> ▪ Permet de réduire les bruits parasites à l'écran sans compromettre la qualité vidéo. Cette fonction sert également à réduire le bruit récursif et le bruit MPEG (effet de moustiques/blocs).
Gamma (Bas/Moyen/Haut)	<ul style="list-style-type: none"> ▪ Vous pouvez régler la luminosité des zones sombres et des zones de gris moyen de l'image. <ul style="list-style-type: none"> • Bas : éclaircit les zones sombres et de gris moyen de l'image. • Moyen: exprime le dégradé d'origine de l'image. • Haut: assombrit les zones sombres et de gris moyen de l'image.
Niveau de noir (Bas/Haut)	<ul style="list-style-type: none"> • Bas : l'image devient plus sombre. • Haut : l'image devient plus lumineuse. • Auto (Automatique) : analyse le niveau de noir de l'écran et règle automatiquement sur Haut ou Bas. ▪ Permet d'assombrir les parties sombres de l'écran. <p>Réglez le niveau de noir de l'écran au niveau approprié. Cette fonction est disponible dans les modes suivants : AV (NTSC-M), HDMI ou Composantes. Cette fonction permet de sélectionner la valeur "Low" (Faible) ou "High" (Élevé) dans le mode suivant : AV (NTSC-M), HDMI ou composantes. Sinon, le niveau de noir est réglé sur "Auto".</p>
Mode Film (Marche/Arrêt)	<ul style="list-style-type: none"> ▪ Donne un aspect plus naturel aux clips vidéo enregistrés dans un film. Cette fonction est disponible uniquement avec les modes TV, AV et Composantes 480i/576i/1080i (Mode Cinéma uniquement).
Gamme de couleurs (Étendue/Standard)	<ul style="list-style-type: none"> ▪ Modifie la gamme de couleurs appliquée à l'image de sortie. <ul style="list-style-type: none"> • Étendue : affiche des tonalités riches utilisant l'ensemble de la gamme de couleurs disponibles, indépendamment de l'image d'entrée. • Standard : affiche des tonalités adaptées en modifiant la gamme de couleurs pour répondre aux standards internationaux, en fonction de l'image d'entrée (résolution/format).
Amélioration des bords (Arrêt/Marche)	<ul style="list-style-type: none"> ▪ Permet de donner un aspect plus clair, distinctif et naturel aux angles de la vidéo. Permet d'optimiser les images de la vidéo sans les corriger de manière excessive.









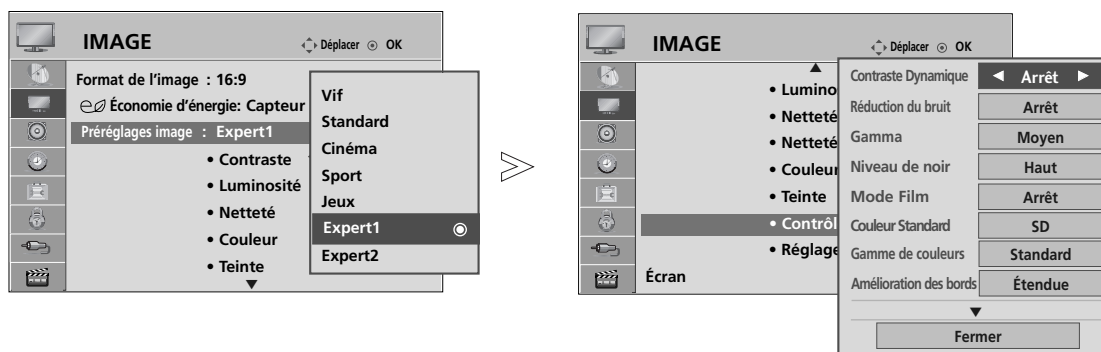

RÉGLAGES DE L'IMAGE

Contrôle expert de l'image

En segmentant les catégories, **Expert1** et **Expert2** offrent davantage de catégories que les utilisateurs peuvent définir comme ils le souhaitent, pour une qualité d'image optimale.

Comme les options détaillées des modes experts ajustent la qualité de vidéos spécifiques, elles peuvent ne pas être efficaces pour des vidéos générales.



- 1   Sélectionner **IMAGE**.
- 2   Sélectionner **Préréglages image**.
- 3   Sélectionner **Expert1** ou **Expert2**.
- 4   Sélectionner **Contrôle expert**.
- 5   Sélectionner la source souhaitée.
- 6  Effectuer les réglages adéquats.

- Appuyez sur la touche **MENU** pour revenir à l'affichage normal de la télévision.
- Appuyez sur la touche **RETURN** (Retour) pour revenir à l'écran du menu précédent.

Contraste Dynamique (Arrêt/Bas/Haut)	<ul style="list-style-type: none"> ■ Permet de régler le contraste pour qu'il reste au meilleur niveau en fonction de la luminosité de l'écran. La résolution des dégradés est améliorée en éclaircissant les parties claires et en assombrissant les parties sombres. Cette fonction se rapporte au contraste dynamique et améliore le sentiment de présence qu'apportent les commandes de contraste en utilisant la variation de la luminosité et d'autres signaux d'entrée.
Réduction du bruit (Arrêt/Bas/Moyen/Haut)	<ul style="list-style-type: none"> ■ Permet de réduire les bruits parasites à l'écran sans compromettre la qualité vidéo. Cette fonction sert également à réduire le bruit récursif et le bruit MPEG (effet de moustiques/blocs).
Gamma (Bas/Moyen/Haut)	<ul style="list-style-type: none"> ■ Vous pouvez régler la luminosité des zones sombres et des zones de gris moyen de l'image. <ul style="list-style-type: none"> • Bas : éclaircit les zones sombres et de gris moyen de l'image. • Moyen: exprime le dégradé d'origine de l'image. • Haut: assombrit les zones sombres et de gris moyen de l'image.
Niveau de noir (Bas/Haut)	<ul style="list-style-type: none"> • Bas : l'image devient plus sombre. • Haut : l'image devient plus lumineuse. • Auto (Automatique) : analyse le niveau de noir de l'écran et règle automatiquement sur Haut ou Bas. ■ Permet d'assombrir les parties sombres de l'écran. <p>Réglez le niveau de noir de l'écran au niveau approprié. Cette fonction est disponible dans les modes suivants : AV (NTSC-M), HDMI ou Composantes. Cette fonction permet de sélectionner la valeur "Low" (Faible) ou "High" (Élevé) dans le mode suivant : AV (NTSC-M), HDMI ou composantes. Sinon, le niveau de noir est réglé sur "Auto".</p>
Mode Film (Marche/Arrêt)	<ul style="list-style-type: none"> ■ Donne un aspect plus naturel aux clips vidéo enregistrés dans un film. Cette fonction est disponible uniquement avec les modes TV, AV et Composantes 480i/576i/1080i (Mode Cinéma uniquement).
Couleur Standard (SD/HD)	<ul style="list-style-type: none"> ■ sélectionne le standard international appliqué lorsque la gamme de couleurs est réglée sur Standard. <ul style="list-style-type: none"> • SD : augmente la précision des couleurs pour que l'image de sortie réponde aux spécifications du standard de coordination des couleurs EBU (European Broadcasting Union). • HD : augmente la précision des couleurs pour que l'image de sortie réponde aux spécifications du standard ITU.BT-709 (High Definition Signal International Colour Coordinate Standard).
Gamme de couleurs (Étendue/Standard)	<ul style="list-style-type: none"> ■ Modifie la gamme de couleurs appliquée à l'image de sortie. <ul style="list-style-type: none"> • Étendue : affiche des tonalités riches utilisant l'ensemble de la gamme de couleurs disponibles, indépendamment de l'image d'entrée. • Standard : affiche des tonalités adaptées en modifiant la gamme de couleurs pour répondre aux standards internationaux, en fonction de l'image d'entrée (résolution/format).
Amélioration des bords (Arrêt/Marche)	<ul style="list-style-type: none"> ■ Permet de donner un aspect plus clair, distinctif et naturel aux angles de la vidéo. Permet d'optimiser les images de la vidéo sans les corriger de manière excessive.

RÉGLAGES DE L'IMAGE

Balance des blancs (moyen/chaud/froid)

- Balance des blancs (moyen/chaud/froid)
 - Règle la balance des blancs.
- Filtre (Intérieur/extérieur)
 - Détermine si le filtre intérieur ou extérieur doit être utilisé lors du réglage de la balance des blancs.
- Gain rouge/Gain vert/Gain bleu
 - Règle la balance des blancs de haut niveau.
- Offset rouge/ Offset vert/Offset bleu
 - Règle la balance des blancs de bas niveau.





Gamme de couleurs

- Couleur (Rouge/Vert/Bleu/Jaune/Cyan/Magenta)
 - Règle la saturation des couleurs par zone.
- Teinte (Rouge/Vert/Bleu/Jaune/Cyan/Magenta)
 - Règle la teinte des couleurs par zone.

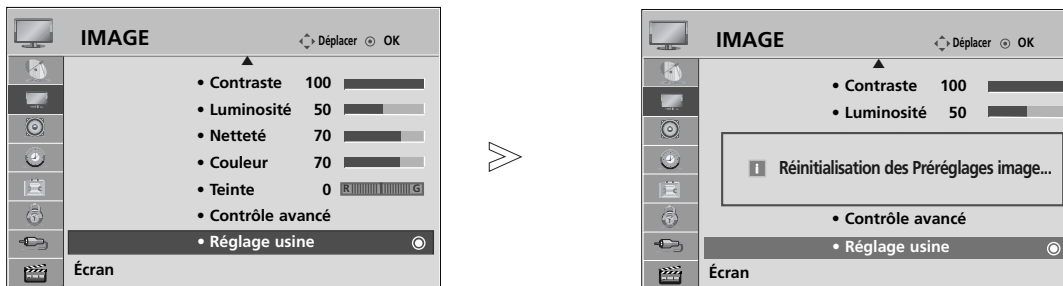
RÉINITIALISATION DE L'IMAGE

Les paramètres des modes Image sélectionnés sont rétablis aux paramètres d'usine par défaut.



- 1   Sélectionner **IMAGE**.
- 2   Sélectionner **Réglage usine**.
- 3  Initialiser la valeur ajustée.

- Appuyez sur la touche **MENU** pour revenir à l'affichage normal de la télévision.
- Appuyez sur la touche **RETURN** (Retour) pour revenir à l'écran du menu précédent.

RÉGLAGES DE L'IMAGE

MÉTHODE ISM (RÉDUCTION DE LA RÉMANENCE À L'ÉCRAN)

Une image figée qui reste affichée à l'écran pendant une période prolongée entraîne l'apparition d'une image fantôme qui reste même lorsque vous changez d'image. Évitez de laisser une image fixe à l'écran pendant une période prolongée.

Orbiter

Cette option vous permet d'éviter les images fantômes. Cependant, nous vous recommandons d'éviter l'affichage d'images figées. Pour éviter une rémanence à l'écran, l'écran se déplacera toutes les 2 minutes.

Nettoyage Couleur

Le bloc de couleur légèrement déplacé à l'écran et le motif de blanc sont affichés en alternance. Il est difficile de percevoir le phénomène de rémanence d'image pendant que l'image rémanente temporaire est supprimée et que le délayage de couleur est actif.

Nettoyage Blanc

Cette option permet de supprimer les rémanences à l'écran.

Remarque : il est possible que cette option ne puisse pas supprimer complètement une rémanence excessive.

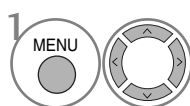
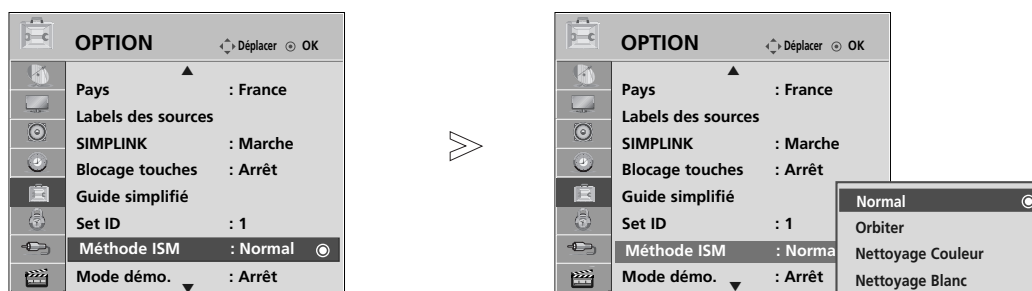

1 Sélectionner **OPTION**.

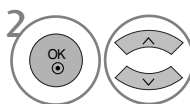

2 Sélectionner **Méthode ISM**.

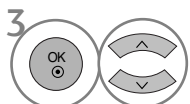

3 Sélectionner **Normal**, **Orbiter**, **Nettoyage Couleur** ou **Nettoyage Blanc**



4 Enregistrer.

- Si vous ne souhaitez pas régler cette fonction, maintenez la valeur par défaut **Normal**.



- Appuyez sur la touche **MENU** pour revenir à l'affichage normal de la télévision.
- Appuyez sur la touche **RETURN** (Retour) pour revenir à l'écran du menu précédent.

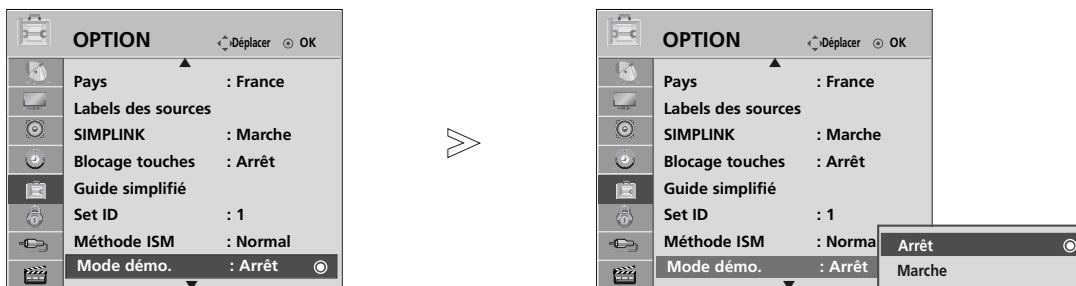

MODE DÉMO

Utilisez ce mode pour voir la différence entre la technologie XD activée et désactivée.



1   Sélectionner **OPTION**.

2   Sélectionnez **Mode démo..**

3   Sélectionner **Marche** ou **Arrêt**.
Pour arrêter le mode démo, appuyez sur n'importe quelle touche.

- Appuyez sur la touche **MENU** pour revenir à l'affichage normal de la télévision.
- Appuyez sur la touche **RETURN** (Retour) pour revenir à l'écran du menu précédent.





RÉGLAGES DE L'IMAGE

RÉGLAGE DU MODE

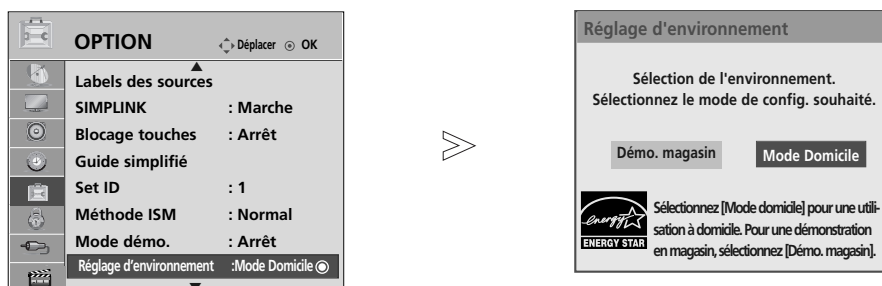
Nous vous recommandons de régler le téléviseur en mode "Home Use" (Utilisation à domicile) afin d'obtenir la meilleure qualité d'image à votre domicile.

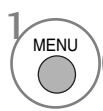
Le mode "Store Demo" (Démo magasin) est un réglage optimisé pour une démonstration en magasin.

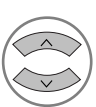
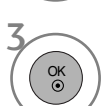
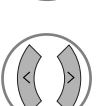

-   Sélectionner **OPTION**.
-   Sélectionnez **Réglage d'environnement**.
-   Sélectionnez **Démo. magasin** ou **Mode Domicile**.
-  Enregistrer.

- Appuyez sur la touche **MENU** pour revenir à l'affichage normal de la télévision.
- Appuyez sur la touche **RETURN** (Retour) pour revenir à l'écran du menu précédent.





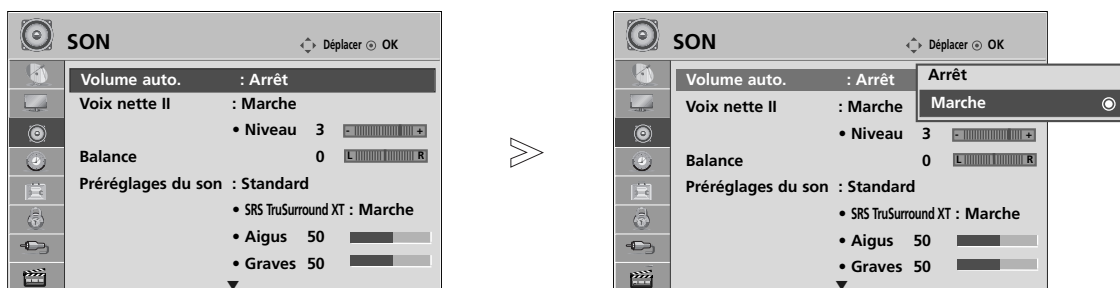

RÉGLAGES DU SON ET DE LA LANGUE

NIVELAGE AUTOMATIQUE DU VOLUME (VOLUME AUTO.)

Le mode Volume auto. permet de maintenir un niveau de volume égal, même lorsque vous changez de chaîne.

Chaque station émettrice ayant ses propres conditions de signal, le réglage du volume peut être nécessaire chaque fois que vous changez de chaîne. Cette fonction vous permet de bénéficier d'un niveau sonore stable en procédant à des réglages automatiques pour chaque émission.



- 1   Sélectionner **SON**.
- 2   Sélectionner **Volume auto.**
- 3   Sélectionner **Marche** ou **Arrêt**.

- Appuyez sur la touche **MENU** pour revenir à l'affichage normal de la télévision.
- Appuyez sur la touche **RETURN** (Retour) pour revenir à l'écran du menu précédent.

RÉGLAGES DU SON ET DE LA LANGUE

RÉGLAGES PRÉDÉFINIS DU SON : MODE SON

Vous pouvez sélectionner le réglage sonore de votre choix : Standard, Music (Musique), Cinema (Cinéma), Sport ou Game (Jeu vidéo). Vous pouvez également régler les options Treble (Aigus) et Bass (Graves).

Le mode son vous permet de bénéficier d'une meilleure qualité sonore sans aucun réglage particulier car le téléviseur règle automatiquement les effets sonores selon le contenu du programme en cours.

Standard, Musique, Cinéma, Sport et Jeux sont les préréglages définis en usine pour une qualité de son optimale.

- Standard** Offre un son de qualité standard..
- Musique** Optimise le son pour écouter de la musique.
- Cinéma** Optimise le son pour regarder des films.
- Sport** Optimise le son pour regarder des événements sportifs.
- Jeux** Optimise le son pour jouer à des jeux vidéo.

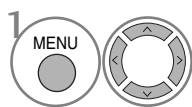
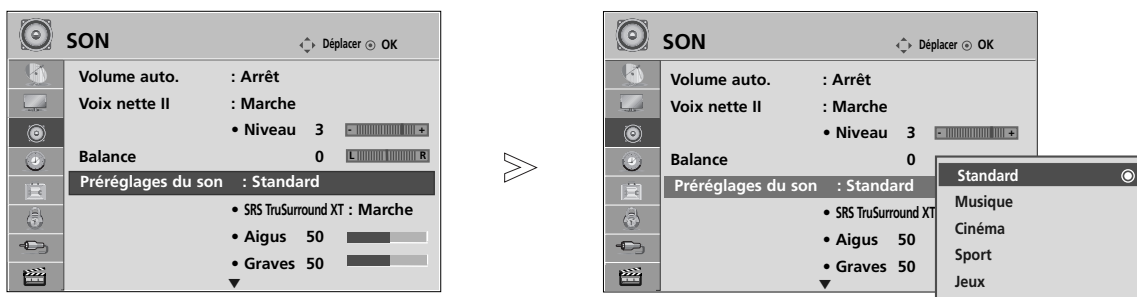

Sélectionner **SON**.

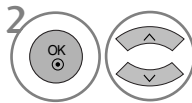

Sélectionner **Préréglages du son**.

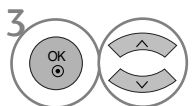







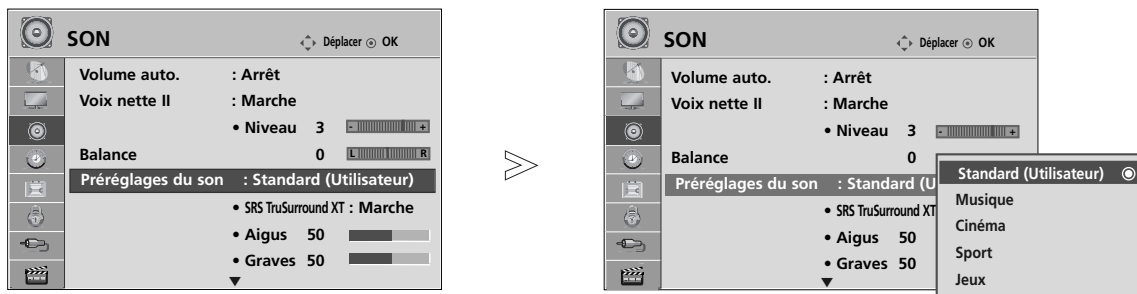

Sélectionner **Standard, Musique, Cinéma, Sport ou Jeux**.

- Vous pouvez également régler le mode Son dans le menu rapide (Q. Menu).

- Appuyez sur la touche **MENU** pour revenir à l'affichage normal de la télévision.
- Appuyez sur la touche **RETURN** (Retour) pour revenir à l'écran du menu précédent.

RÉGLAGES DU SON : MODE UTILISATEUR









- 1   Sélectionner **SON**.
- 2   Sélectionner **Préréglages du son**.
- 3   Sélectionner **Standard, Musique, Cinéma, Sport ou Jeux**.
- 4   Sélectionnez **Aigus, Graves**.
- 5   Définir le niveau de son souhaité.

- Appuyez sur la touche **MENU** pour revenir à l'affichage normal de la télévision.
- Appuyez sur la touche **RETURN** (Retour) pour revenir à l'écran du menu précédent.

SRS TRUSURROUND XT

Sélectionnez cette option pour obtenir un son réaliste.

- 1   Sélectionner **SON**.
- 2   Sélectionner **SRS TruSurround XT**.
- 3   Sélectionner **Marche** ou **Arrêt**.

• **SRS TruSurround XT** : TruSurround XT est une technologie SRS brevetée qui permet de lire un contenu 5.1 sur deux enceintes.

- Appuyez sur la touche **MENU** pour revenir à l'affichage normal de la télévision.
- Appuyez sur la touche **RETURN** (Retour) pour revenir à l'écran du menu précédent.

► **SRS** est une marque déposée de SRS Labs, Inc.
 ► La technologie TruSurround XT est utilisée sous licence de SRS Labs, Inc.

RÉGLAGES DU SON ET DE LA LANGUE

VOIX NETTE II

By differentiating the human sound range from others, it helps users listen to human voices better.

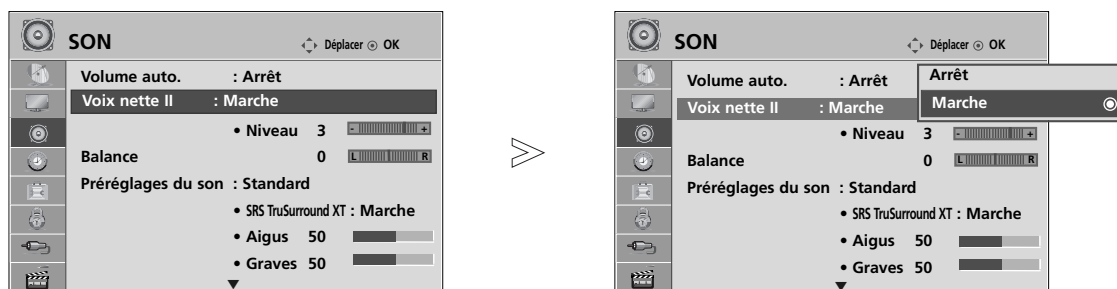

- 1 Sélectionner **SON**.
- 2 Sélectionner **Voix nette II**.
- 3 Sélectionner **Marche** ou **Arrêt**.

Lorsque vous réglez **Voix nette II** sur On, **Marche**,

- 4 sélectionnez le niveau de votre choix.

• Sélectionne les niveaux, de '-6' à '+6'.

- Appuyez sur la touche **MENU** pour revenir à l'affichage normal de la télévision.
- Appuyez sur la touche **RETURN** (Retour) pour revenir à l'écran du menu précédent.

BALANCE

Vous pouvez régler l'équilibre du son des haut-parleurs à votre convenance.

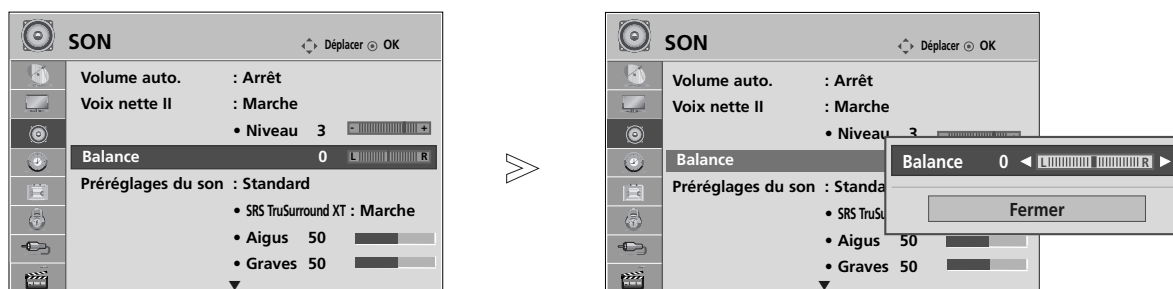

- 1 Sélectionner **SON**.
- 2 Sélectionner **Balance**.
- 3 Effectuer le réglage souhaité.

- Appuyez sur la touche **MENU** pour revenir à l'affichage normal de la télévision.
- Appuyez sur la touche **RETURN** (Retour) pour revenir à l'écran du menu précédent.





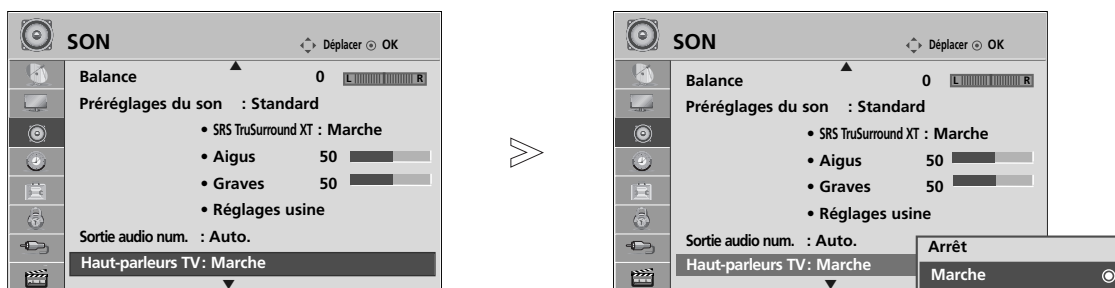

ACTIVATION ET DÉSACTIVATION DES HAUT-PARLEURS

Vous pouvez régler le statut des haut-parleurs internes du téléviseur.

Dans les modes **AV1**, **AV2**, **AV3** (Sauf 42/50PQ10**, 42/50PQ11**), **COMPOSANTES** (Sauf 42/50PQ10**, 42/50PQ11**), **RVB** (Sauf 42/50PQ10**, 42/50PQ11**) et **HDMI1** avec un câble HDMI-DVI, le haut-parleur du téléviseur peut être opérationnel même s'il n'y a aucun signal vidéo.

Si vous souhaitez utiliser une chaîne hi-fi externe, désactivez les haut-parleurs internes du téléviseur.



- 1   Sélectionner **SON**.
- 2   Sélectionner **Haut-parleurs TV**.
- 3   Sélectionner **Marche** ou **Arrêt**.

! REMARQUE

- ▶ Si les haut-parleurs du téléviseur sont éteints pendant le fonctionnement du home cinéma Simplink, le son est automatiquement retransmis sur les enceintes du système de home cinéma, mais lorsque les haut-parleurs du téléviseur sont activés, le son est retransmis via les haut-parleurs du téléviseur.

- Appuyez sur la touche **MENU** pour revenir à l'affichage normal de la télévision.
- Appuyez sur la touche **RETURN** (Retour) pour revenir à l'écran du menu précédent.

RÉGLAGES DU SON ET DE LA LANGUE

SÉLECTION DE LA SORTIE AUDIONUMÉRIQUE

Cette fonction vous permet de sélectionner la sortie audionumérique de votre choix.

Le téléviseur peut reproduire le son Dolby Digital uniquement sur un canal qui transmet ce type de son.





Si le son Dolby Digital est disponible, la sélection de l'option Auto dans le menu Digital Audio Out réglera la sortie SPDIF(Sony Philips Digital Interface) sur Dolby Digital.

Si l'option Auto est sélectionnée dans le menu Digital Audio Out lorsque le son Dolby Digital n'est pas disponible, la sortie SPDIF sera en PCM (modulation d'impulsion codée).

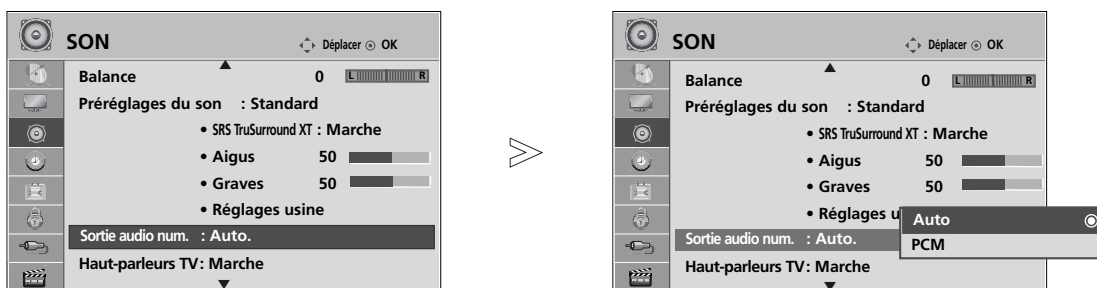
Même si les options Auto et Langue audio ont été réglées sur un canal qui diffuse un son Dolby Digital, seul Dolby Digital est reproduit.

Si le convertisseur de taux d'échantillonnage sur ce processeur ne prend pas en charge la conversion de 44,1 kHz en 48 kHz, ce contenu doit toujours produire une stéréo PCM en sortie numérique.

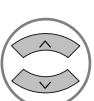

- 1   Sélectionner **SON**.
- 2   Sélectionner **Sortie audio num.**
- 3   Sélectionner **Auto.** ou **PCM**.



Fabriqué sous licence de Dolby Laboratories. Dolby et le symbole représentant un double D sont des marques de commerce de Dolby Laboratories.

- Il est possible qu'en mode HDMI, certains lecteurs DVD ne reproduisent pas le son SPDIF. À ce moment-là, réglez la sortie audionumérique du lecteur DVD sur PCM. (En HDMI, le format DOLBY DIGITAL PLUS n'est pas pris en charge.)

- Appuyez sur la touche **MENU** pour revenir à l'affichage normal de la télévision.
- Appuyez sur la touche **RETURN** (Retour) pour revenir à l'écran du menu précédent.

REINITIALISATION DES PARAMETRES AUDIO

Les paramètres du mode Son sélectionné sont rétablis aux paramètres d'usine par défaut.

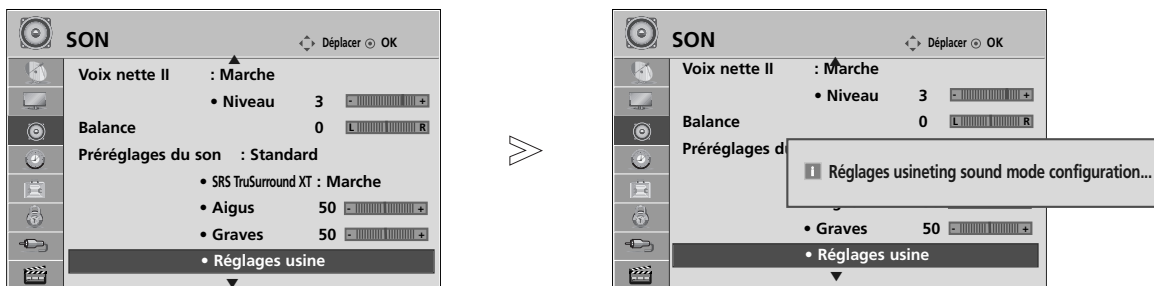

1   Sélectionner **SON**.

2   Sélectionner **Réglages usine**.

3  Initialiser la valeur ajustée.

- Appuyez sur la touche **MENU** pour revenir à l'affichage normal de la télévision.
- Appuyez sur la touche **RETURN** (Retour) pour revenir à l'écran du menu précédent.

RÉGLAGES DU SON ET DE LA LANGUE





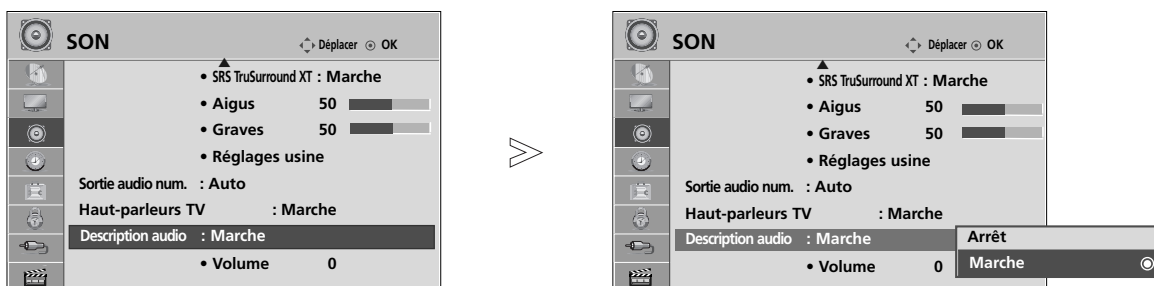

DESCRIPTION AUDIO (EN MODE NUMÉRIQUE UNIQUEMENT)

Cette fonction est destinée aux personnes malvoyantes : elle consiste à ajouter à la bande son des programmes télévisés des commentaires audio qui en décrivent les éléments visuels.



Lorsque Audio Description : On est sélectionné, l'audio description vient s'ajouter à la bande son des programmes compatibles.

Lorsque le format audio principal est AAC ou Dolby Digital Plus Audio, l'audio description n'est pas prise en charge.



- 1   Sélectionner **SON**.
- 2   Sélectionnez **Description audio**.
- 3   Sélectionner **Marche** ou **Arrêt**.

Lorsque vous réglez l'option Description audio sur **Marche**,

- 4   sélectionnez le volume de votre choix.

- Appuyez sur la touche **MENU** pour revenir à l'affichage normal de la télévision.
- Appuyez sur la touche **RETURN** (Retour) pour revenir à l'écran du menu précédent.

Réception stéréo/bilingue (en mode analogique uniquement)

Lorsqu'une chaîne est sélectionnée, les informations sur le son apparaissent pour la station avec le numéro de chaîne et le nom de la station.



Diffusion	Affichage à l'écran (OSD)
Mono	MONO
Stéréo	STEREO
Dual (bilingue)	DUAL I, DUAL II, DUAL I+II

■ Sélection du son mono

Si la réception du signal stéréo est faible, vous pouvez passer en mode Mono. En réception Mono, la clarté du son est meilleure.

■ Sélection de la langue pour les émissions bilingues

Si un programme peut être reçu en deux langues (bilingue), vous pouvez passer en DUAL I, DUAL II ou DUAL I+II.

- DUAL I Retransmet la langue originale sur les haut-parleurs.
- DUAL II Retransmet la langue du doublage sur les haut-parleurs.
- DUAL I+II Retransmet une langue sur chaque haut-parleur.

RÉGLAGES DU SON ET DE LA LANGUE

Réception NICAM (en mode analogique uniquement)

Votre magnétoSCOPE est équipé d'un décodeur de son numérique, qui vous permet de recevoir un son numérique NICAM (Near Instantaneous Compressed Audio Multiplexing) d'excellente qualité.

La sortie audio peut être sélectionnée selon le type d'émission reçu.

-
- 1 Lorsque vous recevez un son NICAM mono, sélectionnez **NICAM MONO** ou **FM MONO**.

 - 2 Lorsque vous recevez un son NICAM stéréo, sélectionnez **NICAM STEREO** ou **FM MONO**.
Si le signal stéréo est mauvais, passez en mono.

 - 3 Lorsque vous recevez un son NICAM dual (bilingue), sélectionnez **NICAM DUAL I**, **NICAM DUAL II**, **NICAM DUAL I+II** ou **FM MONO**.
-

Sélection de la sortie audio des haut-parleurs

En mode AV, Composantes, RVB et HDMI vous pouvez diriger la sortie son vers le haut-parleur droit ou gauche.

Sélectionnez la sortie audio.

L+R: le signal audio de l'entrée audio gauche (L) sort sur le haut-parleur gauche, et le signal audio de l'entrée droite (R) sur le haut-parleur droit.

L+L: le signal audio de l'entrée audio gauche (L) sort sur les haut-parleurs droit et gauche.

R+R: le signal audio de l'entrée audio droite (R) sort sur les haut-parleurs droit et gauche.

SÉLECTION DU PAYS/LANGUE DU MENU À L'ÉCRAN

Le menu du guide d'installation s'affiche sur l'écran du téléviseur lorsque vous mettez celui-ci sous tension pour la première fois.

1  Sélectionner la langue souhaitée.

2  Sélectionner votre pays.

* Si vous souhaitez modifier la langue ou le pays sélectionné

1  Sélectionner **OPTION**.

2  Sélectionner **Langue menu (Language)** ou **Pays**.

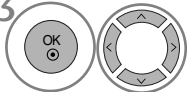
3  Sélectionner la langue ou le pays souhaité(e).

4  Enregistrer.

- Appuyez sur la touche **MENU** pour revenir à l'affichage normal de la télévision.
- Appuyez sur la touche **RETURN** (Retour) pour revenir à l'écran du menu précédent.

! REMARQUE

- ▶ Si vous ne terminez pas la configuration du Guide d'installation en appuyant sur la touche **RETURN** ou bien avant que l'OSD (affichage à l'écran) ne s'éteigne, le guide réapparaîtra lors du rallumage de l'appareil.
- ▶ Si vous sélectionnez le mauvais pays, il se peut que le télétexte n'apparaisse pas correctement à l'écran ou que certains problèmes surgissent lors de l'utilisation du télétexte.
- ▶ Il est possible que les fonctions CI ne soient pas disponibles, selon les normes de diffusion du pays.
- ▶ Les touches de contrôle du mode DTV peuvent ne pas fonctionner, suivant les normes de diffusion du pays.
- ▶ Pour les pays qui n'ont pas de normes de diffusion numérique confirmées, certaines options numériques peuvent ne pas fonctionner, selon l'environnement de diffusion numérique.
- ▶ Le code pays "UK" ne doit être activé qu'au Royaume-Uni.
- ▶ Si le réglage du pays est sur "--", les programmes standard numériques terrestres européens sont disponibles, mais certaines fonctions DTV peuvent ne pas fonctionner.

RÉGLAGES DU SON ET DE LA LANGUE

SÉLECTION DE LA LANGUE (EN MODE NUMÉRIQUE UNIQUEMENT)

Cette fonction vous permet de sélectionner la langue audio de votre choix. Si les données audio ne sont pas émises dans la langue sélectionnée, elles le seront dans la langue par défaut.

Utilisez la fonction **Sous-titres** lorsqu'une ou plusieurs langues de sous-titres est diffusée. Si les sous-titres ne sont pas émis dans la langue désirée, ils s'afficheront dans la langue par défaut.

Lorsque les langues que vous avez choisies en premier pour la langue audio et la langue des sous-titres ne sont pas prises en charge, vous pouvez sélectionner une langue dans la seconde catégorie.

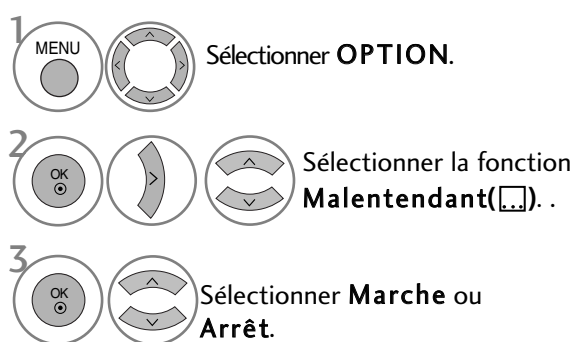
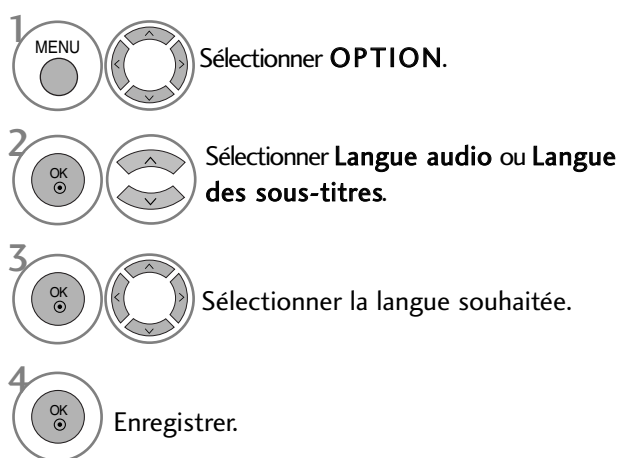

- Appuyez sur la touche **RETURN** (Retour) pour revenir à l'écran du menu précédent.

< Sélection de la langue audio >

- ▶ Si l'émission est diffusée en deux langues ou plus, vous pouvez sélectionner la langue audio.
- ▶ Lors de la réception AAC, Dolby Digital ou Dolby Digital PLUS, vous ne pouvez pas sélectionner L+R, L+L ou R+R.

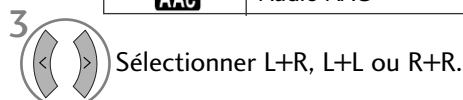
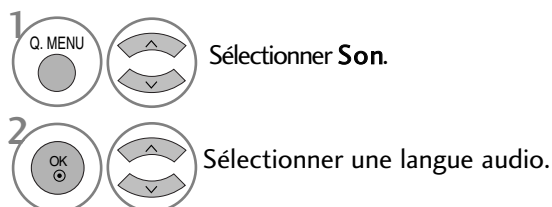

< Sélection de la langue des sous-titres >

- ▶ Lorsque les sous-titres sont émis en deux langues ou plus, vous pouvez sélectionner la langue des sous-titres à l'aide de la touche **SUBTITLE** de la télécommande.
- ▶ Appuyez sur les touches \wedge \vee pour sélectionner la langue des sous-titres.

- Les sous-titres et le son peuvent être affichés sous une forme plus simple, compris entre 1 et 3 caractères émis par le diffuseur.
- Lorsque vous sélectionnez une source Audio supplémentaire (audio pour malentendants ou malvoyants), il se peut que le téléviseur émette une partie du son principal.

Information OSD de la langue audio

Affichage	État
N.A	Non disponible
	Audio MPEG
	Audio Dolby Digital
	Audio pour malvoyants
	Audio pour malentendants
	Dolby Digital Plus Audio
	Audio AAC

Information OSD de la langue des sous-titres

Affichage	État
N.A	Non disponible
	Sous-titres Télétexte
	Sous-titres pour malentendants

RÉGLAGE DE L'HEURE

HORLOGE

L'horloge est automatiquement réglée lors de la réception du signal numérique. (Vous pouvez régler l'horloge manuellement si le téléviseur ne reçoit pas de signal DTV.)

Vous devez régler l'horloge avant d'utiliser la fonction de mise en marche/arrêt automatique.



Lorsque vous sélectionnez le fuseau horaire d'une ville, l'heure du téléviseur est réglée selon les informations horaires basées sur le fuseau horaire et l'heure du méridien de Greenwich (GMT). Ces informations sont reçues avec le signal de diffusion et l'heure est automatiquement réglée par un signal numérique.



Une fois l'horloge réglée sur le mode DTV, vous ne pouvez plus changer l'heure, mais si le nom de ville dans Fuseau horaire est réglé sur offset, vous pouvez modifier l'heure d'1 heure.



1   Sélectionner **HEURE**.

2   Sélectionner **Horloge**.

3   Sélectionnez l'année, la date et l'heure ou l'option Time Zone (Fuseau horaire).

4   Réglez les options d'année, de date, d'heure et de fuseau horaire.

- Appuyez sur la touche **MENU** pour revenir à l'affichage normal de la télévision.
- Appuyez sur la touche **RETURN** (Retour) pour revenir à l'écran du menu précédent.

RÉGLAGE DE L'HEURE

ACTIVATION ET DÉSACTIVATION DU MINUTEUR







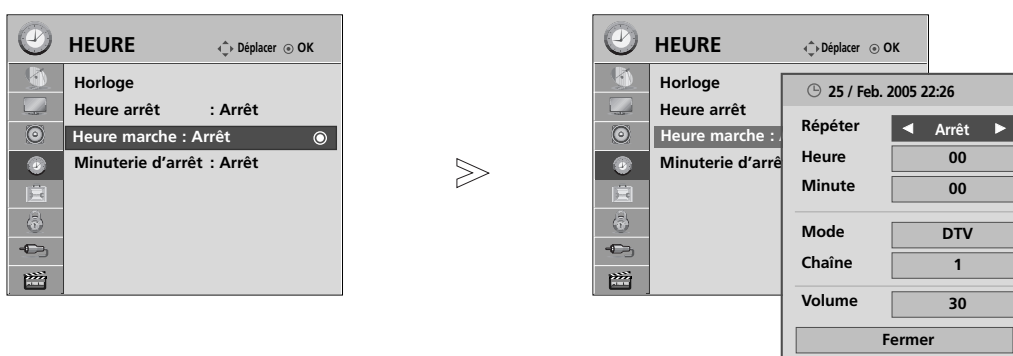

Le minuteur d'arrêt commute automatiquement le téléviseur en mode veille une fois le délai prédéfini écoulé. Si aucune touche de la télécommande n'est actionnée durant les deux heures qui suivent la mise en service, le téléviseur s'arrêtera automatiquement.

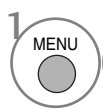
Cette fonction de "démarrage et arrêt automatiques" s'active chaque jour à l'heure prédéfinie.

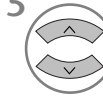

L'heure d'arrêt supplante l'heure de mise en marche si elles sont définies à la même heure.

Le téléviseur doit être en mode veille pour pouvoir se mettre automatiquement en marche.

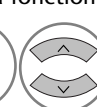
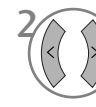

-   Sélectionner **HEURE**.
-   Sélectionner **heure arrêt** ou **heure marche**.
-   Sélectionner **Répéter**.
-  Sélectionner **Arrêt, Une fois, 1 fois/jr, Lundi ~ Vend., Lundi ~ Sam., Sam. ~ Dim. ou Dim.**
-  Définir l'heure.
-  Définir les minutes.

- Pour annuler la mise en marche/arrêt automatique, sélectionner Arrêt.
- Pour la fonction Heure marche uniquement.

-   Sélectionner **Mode**.
-  Sélectionner **TV, DTV, Radio, AV1, AV2, AV3** (Sauf 42/50PQ10**, 42/50PQ11**), **Composant** (Sauf 42/50PQ10**, 42/50PQ11**), **RGB** (Sauf 42/50PQ10**, 42/50PQ11**), **HDMI1, HDMI2** (Sauf 42/50PQ10**, 42/50PQ11**) ou **HDMI3** (Sauf 42/50PQ10**, 42/50PQ11**).
-  Définir le programme.
-  Ajuster le niveau du volume lors de la mise en marche.



- Appuyez sur la touche **MENU** pour revenir à l'affichage normal de la télévision.
- Appuyez sur la touche **RETURN** (Retour) pour revenir à l'écran du menu précédent.

RÉGLAGE DE LA MINUTERIE DE VEILLE

Vous n'avez plus à vous soucier d'éteindre le téléviseur avant d'aller vous coucher.

Cette fonction vous permet de mettre automatiquement le téléviseur en mode veille après un certain délai.

1   Sélectionner **Minuterie d'arrêt**.

2   Sélectionner **Arrêt, 10, 20, 30, 60, 90, 120, 180 ou 240 Min.**

- Si vous éteignez le téléviseur, la fonction d'arrêt prédéfinie est annulée.
- Vous pouvez également régler la fonction Minuterie d'arrêt dans le menu **HEURE**.





CONTRÔLE PARENTAL

DÉFINITION DU MOT DE PASSE ET SYSTÈME DE VERROUILLAGE

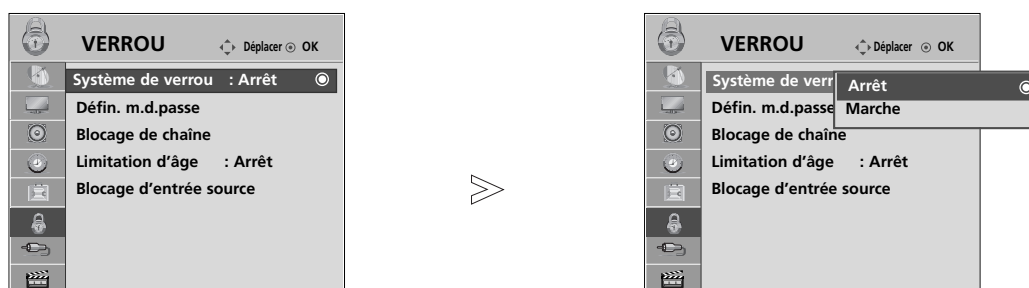
Entrez le mot de passe ; appuyez sur '0', '0', '0', '0' sur la télécommande.

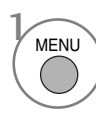
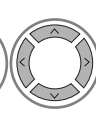
Réinitialisation des fonctions de blocage des programmes, contrôle parental et blocage des entrées.

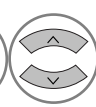
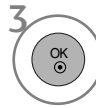
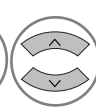

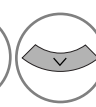
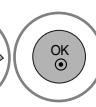
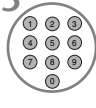
-   Sélectionner **VERROU**.
-   Sélectionner **Système de verrou**.
-   Sélectionner **Marche**.
-    Définir le mot de passe.
-  Saisir un mot de passe à 4 chiffres.
Surtout ne pas oublier ce numéro !
Saisir à nouveau le mot de passe pour confirmer.

- Si vous oubliez votre mot de passe, appuyez sur '7', '7', '7', '7' sur la télécommande.
- Si vous sélectionnez Marche, les fonctions de blocage des programmes, contrôle parental et blocage des entrées sont disponibles.

- Appuyez sur la touche **MENU** pour revenir à l'affichage normal de la télévision.
- Appuyez sur la touche **RETURN** (Retour) pour revenir à l'écran du menu précédent.





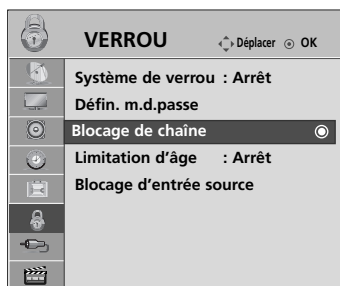

BLOPAGE D'UNE CHAÎNE

Permet de bloquer toutes les chaînes que vous ne souhaitez pas regarder ou que vous ne voulez pas que vos enfants regardent.

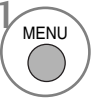
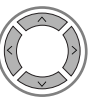
Cette fonction est disponible lorsque l'option Système de verrou est réglée sur "Marche".

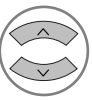
Entrez un mot de passe pour pouvoir regarder un programme verrouillé.



- 1   Sélectionner **VERROU**.
- 2   Sélectionner **Blocage de Chaîne**.
- 3  Entrer dans le menu.
- 4   Sélectionner une chaîne à bloquer.

- Appuyez sur la touche **MENU** pour revenir à l'affichage normal de la télévision.
- Appuyez sur la touche **RETURN** (Retour) pour revenir à l'écran du menu précédent.

CONTRÔLE PARENTAL

CONTRÔLE PARENTAL (EN MODE NUMÉRIQUE UNIQUEMENT)

Cette fonction repose sur les informations émises par la station de diffusion. Par conséquent, si le signal diffuse des informations incorrectes, cette fonction n'est pas opérante.





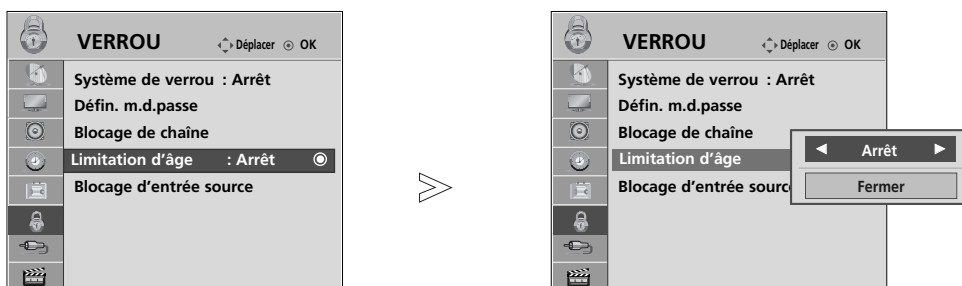

Un mot de passe est requis pour accéder à ce menu.

Ce téléviseur est programmé pour mémoriser les dernières options qui ont été configurées, même si celui-ci est éteint.

Cette fonction permet d'éviter que les enfants regardent certains programmes télévisés réservés aux adultes, en fonction de la classification attribuée.

Entrez un mot de passe pour pouvoir regarder un programme signalé par un pictogramme.

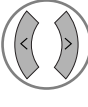







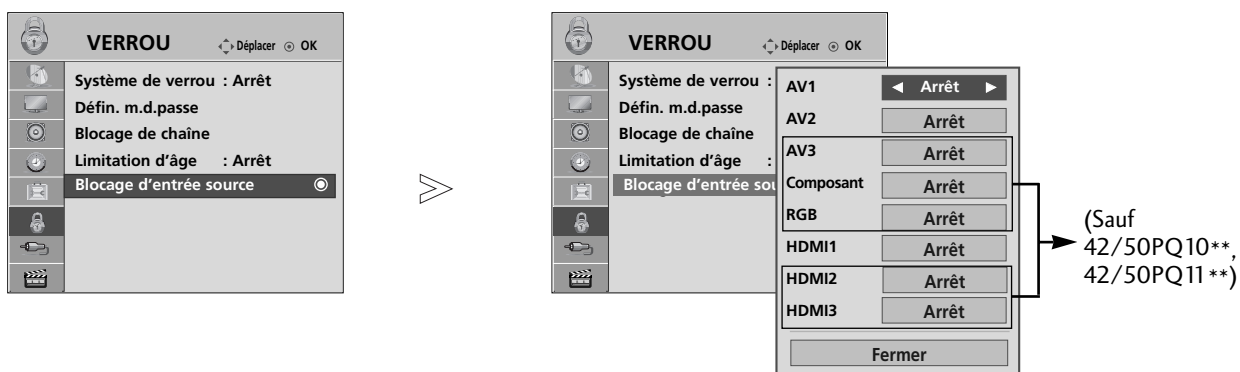

- 1   Sélectionner **VERROU**.
- 2   Sélectionner **Limitation d'âge**.
- 3   Effectuer les réglages adéquats.
- 4  Enregistrer.

- Appuyez sur la touche **MENU** pour revenir à l'affichage normal de la télévision.
- Appuyez sur la touche **RETURN** (Retour) pour revenir à l'écran du menu précédent.

BLOCAGE D'UNE ENTRÉE

Permet de bloquer une entrée.



- 1   Sélectionner **VERROU**.
- 2   Sélectionnez **Blocage d'entrée source**.
- 3   Sélectionnez la source.
- 4   Régler sur **Arrêt** ou **Marche**.







CONTRÔLE PARENTAL

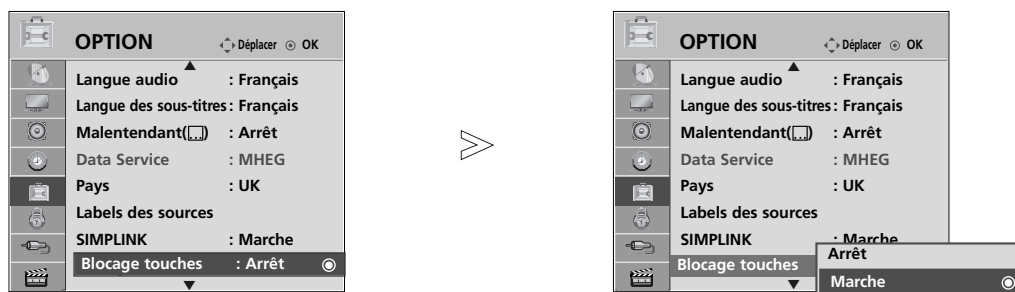

BLOCAGE DES TOUCHES

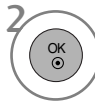
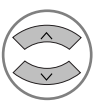
Le téléviseur peut être réglé de manière à ce que la télécommande soit indispensable pour contrôler ses différentes fonctions.

Cette fonction permet d'interdire éventuellement l'utilisation du téléviseur.



-   Sélectionner **OPTION**.
-   Sélectionner **Blocage touches**.
-   Sélectionner **Blocage touches**.
-  Enregistrer.

- **Set ID : Arrêt**
Lorsque le verrouillage des touches est activé, si le téléviseur est éteint, appuyez sur la touche INPUT, P ▲ ou ▼ sur le téléviseur ou sur la touche POWER de la télécommande pour allumer le téléviseur.
- **Set ID : Marche**
Lorsque vous réglez l'option Blocage touches sur Marche et que le téléviseur est hors tension, appuyez sur les touches INPUT, P ▲ ou ▼ du téléviseur ou sur les touches POWER, INPUT, P ou les touches NUMÉRIQUES de la télécommande.
- Lorsque vous réglez l'option Blocage touches sur Marche, le message "  **Blocage touches activé** " s'affiche à l'écran si vous appuyez sur une touche en façade du téléviseur pendant le visionnage. (sauf pour le bouton  / I)

- Appuyez sur la touche **MENU** pour revenir à l'affichage normal de la télévision.
- Appuyez sur la touche **RETURN** (Retour) pour revenir à l'écran du menu précédent.

TÉLÉTEXTE

Cette fonction n'est pas disponible dans tous les pays.

Le télétexte est un service gratuit diffusé par la plupart des chaînes de télévision. Il propose des informations de dernière minute concernant les actualités, la météo, les programmes TV, les valeurs de la bourse, ainsi que de nombreux autres sujets.

Le décodeur télétexte de ce téléviseur est compatible avec les systèmes SIMPLE, TOP et FASTEXT. Un télétexte SIMPLE (standard) contient un certain nombre de pages, que l'on peut sélectionner en tapant directement le numéro correspondant. TOP (Table Of Page) et FASTEXT offrent des méthodes de sélection de page plus modernes, vous permettant d'afficher une page sans connaître son numéro.

POUR ACTIVER/DÉSACTIVER LE TÉLÉTEXTE

Pour activer le télétexte, appuyez sur la touche **TEXT**. La première page ou la dernière page sélectionnée s'affiche. Le décodeur de télétexte sélectionne le mode télétexte retransmis par la station. Deux numéros de page, le nom de la chaîne, la date et l'heure sont maintenant affichés sur la première ligne de l'écran. Le premier numéro de page indique votre sélection, tandis que le second indique le numéro de la page actuellement affichée.

Pour désactiver le télétexte, appuyez sur la touche **TEXT**. Le téléviseur réaffiche le mode précédent.

TEXTE SIMPLE

■ Sélection des pages

- 1 Tapez les trois chiffres correspondant au numéro de la page avec les touches NUMÉROTÉES. Si vous tapez un mauvais chiffre, complétez le numéro erroné et recommencez, afin de sélectionner le numéro correct.
- 2 Pour sélectionner la page précédente ou la page suivante, vous pouvez utiliser la touche **P** ^ ∨ .

TEXTE TOP

Le guide de l'utilisateur situé en bas de l'écran affiche quatre zones de couleur rouge, vert, jaune et bleu. La zone jaune désigne le groupe suivant, la zone bleue le bloc suivant.

■ Sélection des groupes/blocs/pages

La touche BLEUE permet de passer d'un bloc au suivant.

- 1 La touche JAUNE permet de passer au groupe suivant (avec fin de page automatique au bloc suivant).
- 2 La touche VERTE permet d'afficher la page suivante (avec fin de page automatique au groupe suivant). Vous
- 3 pouvez également utiliser la touche **P** ^ .
La touche ROUGE permet de revenir en arrière. Vous pouvez également utiliser la touche **P** ∨ .

■ Sélection directe des pages

En mode TOP, comme en mode SIMPLE, vous pouvez sélectionner une page télétexte en tapant les trois chiffres correspondant à son numéro avec les touches NUMÉROTÉES.

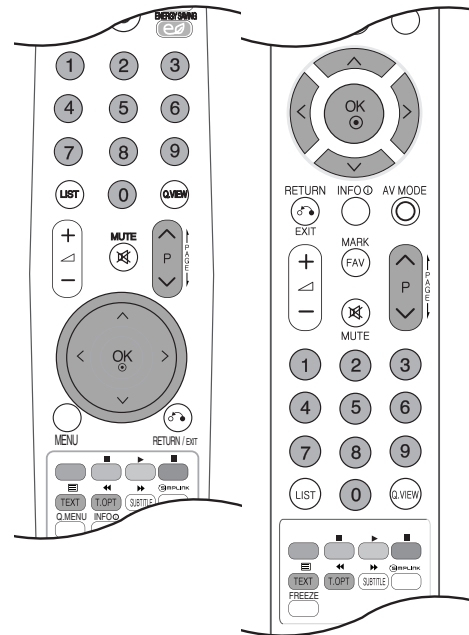

TÉLÉTEXTE

FASTEXT

Les pages télétexte sont codées en fonction des cases colorées figurant en bas de l'écran. Pour sélectionner une page, il suffit d'appuyer sur la touche de couleur correspondante.

■ Sélection des pages

- 1 Appuyer sur la touche T.OPT puis sur $\wedge \vee$ pour sélectionner le menu . La page d'index s'affiche.
- 2 Vous pouvez sélectionner les pages codées en fonction des cases colorées en appuyant sur la touche de couleur correspondante.
- 3 En mode FASTEXT, comme en mode SIMPLE, vous pouvez sélectionner une page télétexte en tapant les trois chiffres correspondant à son numéro avec les touches NUMÉROTÉES.
- 4 Pour sélectionner la page précédente ou la page suivante, utilisez la touche P $\wedge \vee$.

FONCTIONS TÉLÉTEXTE SPÉCIALES

- Appuyer sur la touche T.OPT puis sur $\wedge \vee$ pour sélectionner le menu **Text Option** (Option de texte).



■ Index

Permet de sélectionner chaque page d'index.



■ Heure

Lorsque vous regardez une chaîne, sélectionnez ce menu pour afficher l'heure en haut à droite de l'écran.

En mode télétexte, appuyez sur cette touche pour sélectionner le numéro d'une sous-page. Pour garder ou changer la sous-page, appuyer sur les touches Rouge ou Verte, ou sur les touches NUMÉROTÉES.

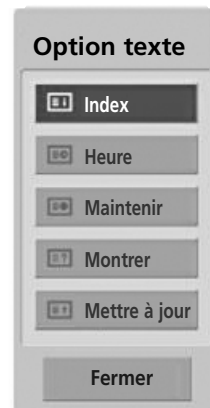

■ Maintenir

Interrompt le défilement automatique des pages pour les pages télétexte comprenant plusieurs sous-pages. Le nombre de sous-pages et le numéro de celle qui est actuellement affichée apparaissent normalement en dessous de l'heure. Lorsque ce menu est sélectionné, le symbole Stop est affiché en haut à gauche de l'écran et le changement de page automatique est inactif.



■ Montrer

Sélectionner ce menu pour afficher les informations cachées, comme les solutions aux devinettes et aux puzzles.



■ Mettre à jour

Cette fonction permet d'afficher l'image TV, pendant la recherche d'une page télétexte. Le symbole apparaît alors dans le coin supérieur gauche de l'écran. Lorsque la page mise à jour est disponible, le symbole est remplacé par le numéro de la page. Sélectionner ce menu à nouveau pour afficher la page télétexte actualisée.

TÉLÉTEXTE NUMÉRIQUE

*Cette fonction n'est disponible qu'au Royaume-Uni / en Irlande.

Ce téléviseur vous donne accès à un télétexte numérique qui a été considérablement amélioré, notamment au niveau du texte, des graphiques, etc.

Vous pouvez accéder à ce télétexte numérique au moyen de services de télétextes numériques spéciaux qui diffusent ce genre de service.

Vous devez sélectionner Arrêt dans le menu des langues de sous-titres pour afficher le télétexte. Pour ce faire, appuyez sur la touche **SUBTITLE**.

TÉLÉTEXTE DANS LE SERVICE NUMÉRIQUE

- 1 Appuyez sur le clavier numérique ou sur la touche **P** ^ ∨ pour sélectionner un service numérique qui diffuse le télétexte numérique.
Pour connaître les différents services de télétexte numérique, reportez-vous à la liste des services EPG.
- 2 Suivez les indications du télétexte numérique, puis passez à l'étape suivante en appuyant sur la touche **TEXT**, **OK**, ^ ∨ < >, **ROUGE**, **VERTE**, **JAUNE**, **BLEUE** ou sur les touches **NUMÉRIQUES**.
- 3 Pour changer de service de télétexte numérique, il vous suffit de sélectionner un autre service à l'aide des touches numériques ou de la touche **P** ^ ∨.



TÉLÉTEXTE DU SERVICE NUMÉRIQUE

- 1 Appuyez sur le clavier numérique ou sur la touche **P** ^ ∨ pour sélectionner un service qui diffuse le télétexte numérique.
- 2 Appuyez sur la touche **TEXT** ou sur les touches de couleur pour activer le télétexte.
- 3 Suivez les indications du télétexte numérique, puis passez à l'étape suivante en appuyant sur la touche **OK**, ^ ∨ < >, **ROUGE**, **VERTE**, **JAUNE**, **BLEUE** ou sur les touches **NUMÉRIQUES**.
- 4 Appuyez sur la touche **TEXT** ou sur les touches de couleur pour désactiver le télétexte numérique et revenir à l'écran du téléviseur.

Il est possible que certains services ne vous permettent pas d'accéder aux services de texte lorsque vous appuyez sur la touche **ROUGE**.



DÉPANNAGE

Le téléviseur ne fonctionne pas normalement.	
La télécommande ne fonctionne pas	<ul style="list-style-type: none"> ■ Vérifiez qu'aucun obstacle n'empêche la transmission du signal de la télécommande vers le téléviseur. Veillez à pointer la télécommande directement vers le téléviseur. ■ Vérifiez que la polarité des piles est correcte (+ sur +, - sur -). ■ Remplacez les piles.
L'appareil s'éteint soudainement	<ul style="list-style-type: none"> ■ Le minuteur d'arrêt est peut-être activé. ■ Vérifiez les réglages de contrôle de l'alimentation. L'alimentation a peut-être été interrompue. ■ La télévision se met automatiquement en mode Veille si aucun signal n'est reçu ou aucune opération effectuée après 15 minutes.

La fonction vidéo n'est pas opérationnelle.	
Absence d'image et de son	<ul style="list-style-type: none"> ■ Vérifiez que l'appareil est allumé. ■ Essayez de passer sur une autre chaîne. Il s'agit peut-être d'un problème d'émission. ■ Vérifiez que le cordon d'alimentation est correctement branché sur la prise secteur. ■ Vérifiez la direction et/ou l'emplacement de l'antenne. ■ Vérifiez la prise secteur en y branchant un autre appareil.
L'image apparaît lentement après avoir allumé l'appareil	<ul style="list-style-type: none"> ■ Il est normal que l'image apparaisse lentement lorsque l'appareil s'allume. Si aucune image n'apparaît au delà de cinq minutes, contactez votre service après-vente.
L'image et les couleurs sont mauvaises	<ul style="list-style-type: none"> ■ Réglez la couleur à l'aide des options du menu. ■ Assurez-vous que le téléviseur et le magnétoscope sont suffisamment éloignés l'un de l'autre. ■ Essayez de passer sur une autre chaîne. Il s'agit peut-être d'un problème d'émission. ■ Assurez-vous que les câbles du magnétoscope sont correctement installés. ■ Activez n'importe quelle fonction pour restaurer la luminosité de l'image.
Barres verticales/horizontales ou tremblement de l'image	<ul style="list-style-type: none"> ■ Recherchez une possible interférence avec un appareil ou un outil électrique.
Mauvaise réception de certaines chaînes	<ul style="list-style-type: none"> ■ Il se peut que la station d'émission ait des problèmes ; essayez une autre station. ■ Le signal émis par la station d'émission est faible ; réorientez l'antenne pour recevoir un signal plus fort. ■ Recherchez les sources de possibles interférences.
L'image apparaît avec des raies ou des lignes	<ul style="list-style-type: none"> ■ Vérifiez l'antenne (changez la direction de l'antenne).
Aucune image n'apparaît suite au raccordement HDMI	<ul style="list-style-type: none"> ■ Vérifiez que votre câble HDMI est compatible au minimum avec la version 1.3. Si le câble HDMI ne prend pas en charge la version HDMI 1.3, l'image risque de trembler à l'écran ou aucune image ne sera affichée. Dans ce cas, utilisez des câbles récents compatibles au minimum avec la version HDMI 1.3.

La fonction audio n'est pas opérationnelle.

Image normale mais absence de son

- Appuyez sur la touche  + ou -.
- Le son est-il activé ? Appuyez sur la touche **MUTE**.
- Essayez de passer sur une autre chaîne. Il s'agit peut-être d'un problème d'émission.
- Assurez-vous que les câbles audio sont correctement installés.

Absence de son sur un des haut-parleurs

- Réglez la Balance à l'aide des options du menu.

Bruit inhabituel provenant de l'appareil

- Le téléviseur émet un bruit inhabituel lorsque vous l'allumez et l'éteignez. Ce bruit est dû au changement de température ou du taux d'humidité et n'est en aucun cas le signe d'un dysfonctionnement de l'appareil.

Aucun son suite au raccordement HDMI ou USB

- Vérifiez que le câble HDMI prend en charge la version 1.3.
- Vérifiez que le câble USB prend en charge la version 2.0.

*Cette fonctionnalité n'est pas disponible pour tous les modèles.

Il existe un problème en mode PC. (S'applique seulement au mode PC)

Le signal est hors de portée (format non valide)

- Ajustez la résolution, la fréquence horizontale ou la fréquence verticale.
- Vérifiez la source d'entrée.

Barres verticales ou raies à l'arrière-plan, bruit horizontal, position incorrecte

- Activez la configuration automatique ou ajustez l'horloge, la phase, ou la position H/V.

La couleur de l'écran n'est pas stable ou devient monochrome

- Vérifiez le câble du signal.
- Réinstallez la carte vidéo du PC.

Il y a un problème avec les réglages PICTURE.

Quand l'utilisateur modifie les réglages d'image, le téléviseur revient automatiquement après une certaine période de temps aux réglages initiaux.

- Cela signifie que le téléviseur est actuellement en mode **Démo. magasin**. Pour passer en mode **Mode Domicile**, procédez comme suit : dans le menu TV, sélectionnez **OPTION** -> **Réglage d'environnement** -> **Mode Domicile**. Vous êtes désormais en mode **Mode Domicile**.

ENTRETIEN

Vous pouvez éviter les dysfonctionnement prématurés. Un nettoyage régulier permet d'accroître la durée de vie utile de votre téléviseur. Assurez-vous de mettre votre téléviseur hors tension et de débrancher le cordon d'alimentation avant de procéder au nettoyage.

Nettoyage de l'écran

- 1 Pour dépoussiérer correctement votre écran, procédez comme suit. Humidifiez un chiffon doux avec un mélange d'eau tiède et d'adoucissant (ou liquide vaisselle). Essorez le chiffon jusqu'à ce qu'il soit presque sec, puis frottez l'écran délicatement.
- 2 Assurez-vous de retirer l'excès d'eau sur l'écran et laissez sécher à l'air libre avant de remettre votre téléviseur sous tension.

Nettoyage du châssis

- Pour enlever la poussière ou les saletés, essuyez le boîtier avec un chiffon doux sec et non pelucheux.
- N'utilisez pas de chiffon humide.

Inutilisation prolongée

ATTENTION

- ▶ En cas d'inutilisation prolongée de votre téléviseur (par exemple, si vous partez en vacances), nous vous conseillons de débrancher le cordon d'alimentation afin de ne pas endommager votre téléviseur en cas d'orage ou de surcharges électriques.

SPÉCIFICATIONS DE L'APPAREIL

MODÈLES		42PQ20**	50PQ20**	42PQ30**	50PQ30**
		42PQ2000-ZA 42PQ2010-ZB	50PQ2000-ZA 50PQ2010-ZB	42PQ3000-ZA	50PQ3000-ZA
Dimensions (Largeur x Hauteur x Profondeur)	avec le socle	1031,2 x 720,9 x 308,0 mm 40,6 x 28,4 x 12,1 pouces	1216,7 x 818,1 x 353,0 mm 47,9 x 32,2 x 13,9 pouces	1031,2 x 720,9 x 308,0 mm 40,6 x 28,4 x 12,1 pouces	1216,7 x 818,1 x 353,0 mm 47,9 x 32,2 x 13,9 pouces
	sans le socle	1031,2 x 656,7 x 80,8 mm 40,6 x 25,9 x 3,2 pouces	1216,7 x 759,0 x 83,0 mm 47,9 x 29,9 x 3,3 pouces	1031,2 x 656,7 x 80,8 mm 40,6 x 25,9 x 3,2 pouces	1216,7 x 759,0 x 83,0 mm 47,9 x 29,9 x 3,3 pouces
Poids	avec le socle	24,8 kg / 54,7 lbs	33,7 kg / 74,3 lbs	24,8 kg / 54,7 lbs	33,7 kg / 74,3 lbs
	sans le socle	22,7 kg / 50,1 lbs	31,2 kg / 68,8 lbs	22,7 kg / 50,1 lbs	31,2 kg / 68,8 lbs
Conditions d'alimentation Consommation électrique		CA 100-240 V~ 50/60 Hz 320W	CA 100-240 V~ 50/60 Hz 430W	CA 100-240 V~ 50/60 Hz 320W	CA 100-240 V~ 50/60 Hz 430W
MODÈLES		42PQ60**	50PQ60**		
		42PQ6000-ZA 42PQ6010-ZB	50PQ6000-ZA		
Dimensions (Largeur x Hauteur x Profondeur)	avec le socle	1040,8 x 725,8 x 308 mm 41,0 x 28,6 x 12,1 pouces	1228,8 x 824,6 x 353,0 mm 48,4 x 32,5 x 13,9 pouces		
	sans le socle	1040,8 x 669,2 x 76,8 mm 41,0 x 26,4 x 3,1 pouces	1228,8 x 772,0 x 78,9 mm 48,4 x 30,4 x 3,1 pouces		
Poids	avec le socle	25,3 kg / 55,8 lbs	35 kg / 77,2 lbs		
	sans le socle	23,3 kg / 51,4 lbs	32,5 kg / 71,7 lbs		
Conditions d'alimentation Consommation électrique		CA 100-240 V~ 50/60 Hz 320W	CA 100-240 V~ 50/60 Hz 430W		
Système TV Couverture de chaînes Impédance de l'antenne extérieure		PAL/SECAM B/G/D/K, PAL I/II, SECAM L/L' VHF: E2 ~ E12, UHF: E21 ~ E69, CATV: S1 ~ S20, HYPER: S21 ~ S47 75 Ω			
Condition d'environnement	Température de fonctionnement Humidité de fonctionnement	0 ~ 40°C / 32 ~ 104°F Moins de 80%			
	Température de stockage Humidité de stockage	-20 ~ 60°C / -4 ~ 140°F Moins de 85%			

■ Afin d'améliorer la qualité de ce produit, les spécifications ci-dessus sont sujettes à des modifications sans préavis.

ANNEXE

MODÈLES		42PQ10**	50PQ10**	42PQ11**	50PQ11**
		42PQ1000-ZD/ZA	50PQ1000-ZD/ZA	42PQ1100-ZE	50PQ1100-ZE
Dimensions (Largeur x Hauteur x Profondeur)	avec le socle	1031,2 x 720,9 x 308,0 mm 40,6 x 28,4 x 12,1 pouces	1216,7 x 818,1 x 353,0 mm 47,9 x 32,2 x 13,9 pouces	1031,2 x 720,9 x 308,0 mm 40,6 x 28,4 x 12,1 pouces	1216,7 x 818,1 x 353,0 mm 47,9 x 32,2 x 13,9 pouces
	sans le socle	1031,2 x 656,7 x 80,8 mm 40,6 x 25,9 x 3,2 pouces	1216,7 x 759,0 x 83,0 mm 47,9 x 29,9 x 3,3 pouces	1031,2 x 656,7 x 80,8 mm 40,6 x 25,9 x 3,2 pouces	1216,7 x 759,0 x 83,0 mm 47,9 x 29,9 x 3,3 pouces
Poids	avec le socle	24,3 kg / 53,6 lbs	33,7 kg / 74,3 lbs	24,3 kg / 53,6 lbs	33,7 kg / 74,3 lbs
	sans le socle	22,2 kg / 49,0 lbs	31,2 kg / 68,8 lbs	22,2 kg / 49,0 lbs	31,2 kg / 68,8 lbs
Conditions d'alimentation Consommation électrique		AC100-240V~ 50/60Hz 320W	AC100-240V~ 50/60Hz 430W	AC100-240V~ 50/60Hz 320W	AC100-240V~ 50/60Hz 430W
MODÈLES		50PS30** / 50PS20**	50PS60**	60PS40**	
		50PS3000-ZB 50PS2000-ZB	50PS6000-ZC	60PS4000-ZA	
Dimensions (Largeur x Hauteur x Profondeur)	avec le socle	1216,7 x 818,1 x 353,0 mm 47,9 x 32,2 x 13,9 pouces	1228,8 x 824,6 x 353,0 mm 48,4 x 32,5 x 13,9 pouces	1468 x 1028,8 x 395,5 mm 57,7 x 40,5 x 15,5 pouces	
	sans le socle	1216,7 x 759,0 x 83,0 mm 47,9 x 29,9 x 3,3 pouces	1228,8 x 772,0 x 78,9 mm 48,4 x 30,4 x 3,1 pouces	1468 x 949,5 x 88,5 mm 57,7 x 37,3 x 3,4 pouces	
Poids	avec le socle	35,4 kg / 78,0 lbs	36,3 kg / 80,0 lbs	53,06 kg / 116,9 lbs	
	sans le socle	32,8 kg / 72,3 lbs	33,8 kg / 74,5 lbs	47,16 kg / 103,9 lbs	
Conditions d'alimentation Consommation électrique		AC100-240V~ 50/60Hz 490W	AC100-240V~ 50/60Hz 490W	AC100-240V~ 50/60Hz 580W	
Système TV Couverture de chaînes Impédance de l'antenne extérieure		PAL/SECAM B/G/D/K, PAL I/II, SECAM L/L VHF: E2 ~ E12, UHF: E21 ~ E69, CATV: S1 ~ S20, HYPER: S21 ~ S47 75 Ω			
Condition d'environnement	Température de fonctionnement Humidité de fonctionnement	0 ~ 40°C / 32 ~ 104°F Moins de 80%			
	Température de stockage Humidité de stockage	-20 ~ 60°C / -4 ~ 140°F Moins de 85%			

■ Afin d'améliorer la qualité de ce produit, les spécifications ci-dessus sont sujettes à des modifications sans préavis.

MODÈLES	42PQ60**	50PQ60**	50PS60**
	42PQ6000-ZA	50PQ6000-ZA	50PS6000-ZC
Fichiers vidéo pris en charge	Voir page 61		

CODES INFRAROUGE

Code (Héxa)	Fonction	Remarque
08	POWER	Touche de la télécommande (marche/arrêt)
0B	INPUT	Touche de la télécommande
f0	TV/RAD	Touche de la télécommande
45	Q.MENU	Touche de la télécommande
43	MENU	Touche de la télécommande
AB	GUIDE	Touche de la télécommande
07	Gauche (<)	Touche de la télécommande
06	Droit (>)	Touche de la télécommande
40	Haut (^)	Touche de la télécommande
41	Bas (v)	Touche de la télécommande
44	OK(⊙)	Touche de la télécommande
28	RETURN/EXIT	Touche de la télécommande
AA	INFO ⓘ	Touche de la télécommande
30	AV MODE	Touche de la télécommande
02	↖ +	Touche de la télécommande
03	↖ -	Touche de la télécommande
00	P ^	Touche de la télécommande
01	P v	Touche de la télécommande
1E	FAV(MARK)	Touche de la télécommande
09	MUTE	Touche de la télécommande
10 ~19	Touches numérotées 0~9	Touche de la télécommande
53	LIST	Touche de la télécommande
1A	Q.VIEW	Touche de la télécommande
72	ROUGE	Touche de la télécommande
71	ERTE	Touche de la télécommande
63	JAUNE	Touche de la télécommande
61	BLEUE	Touche de la télécommande
20	TEXT	Touche de la télécommande
21	T.OPT(T.Option)	Touche de la télécommande
39	SUBTITLE	Touche de la télécommande
7E	SIMPLINK	Touche de la télécommande
95	ENERGY SAVING ou POWER SAVING	Touche de la télécommande
65	FREEZE	Touche de la télécommande
79	RATIO	Touche de la télécommande

(Sauf
42/50PQ10**,
42/50PQ11**)

(Sauf
42/50PQ10**,
42/50PQ11**,
42/50PQ20**,
42/50PQ30**)

INSTALLATION D'UN SYSTÈME DE COMMANDE EXTERNE

Installation du dispositif RS-232C

Raccordez la prise d'entrée RS-232C (port série) à un système de commande externe (tel qu'un ordinateur ou un système de commande A/V) pour contrôler les fonctions du téléviseur en externe.

Raccordez le port série du système externe à la prise RS-232C, à l'arrière du téléviseur.

Remarque :câble de raccordement RS-232C n'est pas fourni avec le téléviseur.

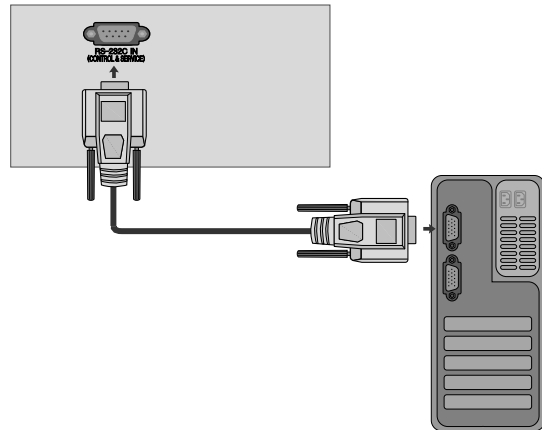

Type de connecteur : D-Sub 9 broches mâle

N°	Nom de broche
1	Pas de connexion
2	RXD (réception de données)
3	TXD (envoi de données)
4	DTR (terminal de données prêt)
5	GND (terre)
6	DSR (données prêtes)
7	RTS (prêt à envoyer)
8	CTS (prêt à émettre)
9	Pas de connexion

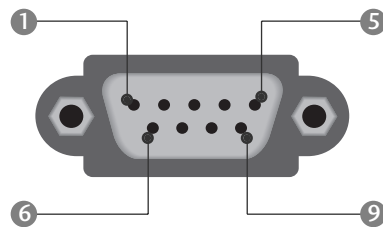

Configurations RS-232C

Configurations 7 fils (câble RS-232C standard)

	PC	TV	
RXD	2 ● ——— ●	3	TXD
TXD	3 ● ——— ●	2	RXD
GND	5 ● ——— ●	5	GND
DTR	4 ● ——— ●	6	DSR
DSR	6 ● ——— ●	4	DTR
RTS	7 ● ——— ●	8	CTS
CTS	8 ● ——— ●	7	RTS
	D-Sub 9	D-Sub 9	

Configurations 3 fils (non standard)

	PC	TV	
RXD	2 ● ——— ●	3	TXD
TXD	3 ● ——— ●	2	RXD
GND	5 ● ——— ●	5	GND
DTR	4	6	DTR
DSR	6	4	DSR
RTS	7	7	RTS
CTS	8	8	CTS
	D-Sub 9	D-Sub 9	

Set ID

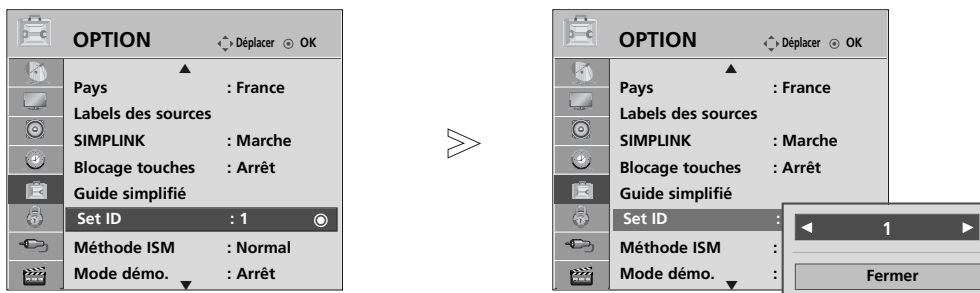

Utilisez cette fonction pour spécifier un numéro d'identification du téléviseur.

Consultez "Mappage réel des données" ► p.119



1   Sélectionner **OPTION**.

2   Sélectionner **Set ID (Définir un identifiant)**.

3   Régler la définition de l'identifiant pour choisir le numéro d'identification du téléviseur souhaité.
La plage de réglage pour la définition de l'identifiant va de 1 à 99.

- Appuyez sur la touche **RETURN** (Retour) pour revenir à l'écran du menu précédent.

Paramètres de communication

- Débit en baud : 9600 bps (UART – émetteur-récepteur universel asynchrone)
- Longueur des données : 8 bits
- Parité : aucune
- Bit d'arrêt : 1 bit
- Code de communication : code ASCII
- Utilisez un câble croisé (inversé).

Liste des références de commandes

	COMMANDE 1	COMMANDE 2	DONNÉES (Hexadécimales)
01. Marche	k	a	00 ~ 01
02. Format de l'image	k	c	Voir page 117
03. Écran vide	k	d	Voir page 117
04. Volume muet	k	e	00 ~ 01
05. Contrôle du volume	k	f	00 ~ 64
06. Contraste	k	g	00 ~ 64
07. Luminosité	k	h	00 ~ 64
08. Couleur	k	i	00 ~ 64
09. Teinte	k	j	00 ~ 64
10. Netteté	k	k	00 ~ 64
11. Sélection OSD	k	l	00 ~ 01
12. Mode de blocage de la télécommande	k	m	00 ~ 01
13. Aigus	k	r	00 ~ 64
14. Graves	k	s	00 ~ 64
15. Balance	k	t	00 ~ 64
16. Température de couleur	k	u	00 ~ 02
17. État anormal	k	z	FF
18. Méthode ISM	j	p	Voir page 119
19. Économie d'énergie	j	q	Voir page 119
20. Configuration automatique	j	u	01
21. Syntonisation	m	a	Voir page 119
22. Ajouter/sauter un canal	m	b	00 ~ 01
23. Clé	m	c	Code Clé
24. Sélection de l'entrée (principale)	x	b	Voir page 120

* Lorsque vous configurez les commandes 17 à 24, aucun menu ne s'affiche à l'écran.

* Remarque : lors de transferts vers un système USB de fichiers Dvix ou EMF, aucune commande, à l'exception de Power (ka) et Key (mc), ne peut être exécutée et traitée comme NG.

Protocole de transmission/réception

Transmission

[Command1][Command2][][Set ID][][Data][Cr]

- * [Command 1] : première commande.
(j, k, m ou x)
- * [Command 2] : seconde commande.
- * [Set ID] : vous pouvez régler cette fonction pour qu'elle choisisse l'identificateur du téléviseur désiré, dans le menu spécial. La plage de réglage va de 1 à 99. Si vous sélectionnez l'identifiant " 0 ", vous pouvez contrôler tous les téléviseurs raccordés. L'identifiant (Set ID) est indiqué en décimales (1-99) dans le menu et en hexadécimales (0x0-0x63), dans le protocole de transmission/réception.
- * [DATA] : pour transmettre des données de commande.
Transmettre " FF " pour voir l'état des commandes.
- * [Cr] : retour chariot.
Code ASCII " 0x0D "
- * [] : ASCII code "espace (0x20)"

Accusé de réception OK

[Command2][][Set ID][][OK][Data][x]

- * Le téléviseur transmet un accusé de réception (ACK) de ce format quand il reçoit des données normales. Si les données reçues sont en mode lecture, il indique l'état actuel des données. Si ces données sont en mode écriture, ce sont celles de l'ordinateur.

Accusé de réception d'erreur

[Command2][][Set ID][][NG][Data][x]

- * Le téléviseur transmet un accusé de réception (ACK) de ce format quand il reçoit des erreurs de communication ou des données anormales de fonctions non viables.

Donnée 00 : code non autorisé

01. Marche/Arrêt (commande : k a)

- Pour allumer et éteindre le téléviseur.

Transmission

[k][a][][Set ID][][Data][Cr]

Donnée 00 : éteint 01 : allumé

Accusé de réception

[a][][Set ID][][OK/NG][Data][x]

- Pur montrer si le poste est allumé ou éteint.

Transmission

[k][a][][Set ID][][FF][Cr]

Accusé de réception

[a][][Set ID][][OK/NG][Data][x]

- * De la même manière, pour les autres fonctions, si les données 'FF' sont transmises selon ce format, le retour des données d'accusé de réception indique l'état de chaque fonction.
- * Un avis de confirmation, un avis d'erreur et d'autres messages peuvent s'afficher sur l'écran à la mise sous tension du téléviseur.

02. Format de l'image (commande : k c) (Taille de l'image principale)

- Pour régler le format de l'écran.
Vous pouvez également régler le format de l'écran en utilisant la fonction **Format de l'image** dans le menu rapide (Q. MENU) ou le menu **IMAGE**.

Transmission

[k][c][][Set ID][][Data][Cr]

Donnée 01 : Écran normal (4:3) 07 : 14:9
02 : Écran large (16:9) 09 : Signal original
05 : Cinema Zoom 0B : Plein écran
04 : Zoom 10~1F : Zoom cinéma 1~16
06 : Format original

Accusé de réception

[c][][Set ID][][OK/NG][Data][x]

- * En mode PC, seuls les formats 16:9 et 4:3 sont disponibles.
- * En mode DTV/HDMI (1080i 50 Hz/60 Hz, 720p 50 Hz/60 Hz, 1080p 24 Hz/30 Hz/50 Hz/60 Hz) et composantes (720p, 1080i, 1080p 50 Hz/60 Hz) la fonction Signal original est disponible.
- * Le mode Plein écran n'est pris en charge que pour ATV, AV1,2,3.

03. Écran vide (commande : k d)

- Pour mettre l'écran en sommeil ou le réactiver.

Transmission

[k][d][][Set ID][][Data][Cr]

Donnée 00 : écran actif (activé)
Vidéo désactivée
01 : écran en sommeil (désactivé)
10 : Vidéo activée

Accusé de réception

[d][][Set ID][][OK/NG][Data][x]

- * Lorsque la fonction « video mute » (vidéo inactive) est activée, un menu apparaît à l'écran (On Screen Display – OSD).
Mais lorsque la fonction « screen mute » (écran inactif) est activée, aucun menu n'apparaît à l'écran.

04. Volume muet (commande : k e)

- Pour allumer ou éteindre le son.
Vous pouvez aussi éteindre le son avec la touche MUTE (MUET) de la télécommande.

Transmission

[k][e][][Set ID][][Data][Cr]

Donnée 00 : volume actif
01 : volume désactivé (muet)

Accusé de réception

[e][][Set ID][][OK/NG][Data][x]

05. Contrôle du volume (commande : k f)

- Pour régler le volume.
Vous pouvez également régler le volume à l'aide des touches VOLUME de la télécommande.

Transmission

[k][f][][Set ID][][Data][Cr]

Donnée Min : 00 ~ Max : 64
* Consultez "Mappage réel des données", page 119.

Accusé de réception

[f][][Set ID][][OK/NG][Data][x]

06. Contraste (commande : k g)

- Vous pouvez aussi régler le contraste dans le menu IMAGE.

Transmission

[k][g][][Set ID][][Data][Cr]

Donnée Min : 0 ~ Max : 64
* Consultez "Mappage réel des données", page 119.

Accusé de réception

[g][][Set ID][][OK/NG][Data][x]

07. Luminosité (commande : k h)

- Pour régler la luminosité de l'écran. Vous pouvez aussi régler la luminosité dans le menu IMAGE.

Transmission

[k][h][][Set ID][][Data][Cr]

Donnée Min : 00 ~ Max : 64
* Consultez "Mappage réel des données", page 119.

Accusé de réception

[h][][Set ID][][OK/NG][Data][x]

08. Couleur (commande : k i)

- Vous pouvez aussi régler la couleur dans le menu IMAGE.

Transmission

[k][i][][Set ID][][Data][Cr]

Donnée Min : 00 ~ Max : 64
* Consultez "Mappage réel des données", page 119.

Accusé de réception

[i][][Set ID][][OK/NG][Data][x]

09. Teinte (commande : k j)

- Pour régler la teinte de l'écran. Vous pouvez aussi régler la teinte dans le menu IMAGE.

Transmission

[k][j][][Set ID][][Data][Cr]

Donnée Rouge : 00 ~ Vert : 64

* Consultez "Mappage réel des données", page 119.

Accusé de réception

[j][][Set ID][][OK/NG][Data][x]

10. Netteté (commande : k k)

- Pour régler la netteté de l'écran. Vous pouvez aussi régler la netteté dans le menu IMAGE.

Transmission

[k][k][][Set ID][][Data][Cr]

Donnée Min : 00 ~ Max : 64

* Consultez "Mappage réel des données", page 119.

Accusé de réception

[k][][Set ID][][OK/NG][Data][x]

11. Sélection OSD (commande : k l)

- Pour activer ou désactiver le menu à l'écran (OSD).

Transmission

[k][l][][Set ID][][Data][Cr]

Donnée 00 : OSD (menu à l'écran) désactivé

01 : OSD (menu à l'écran) activé

Accusé de réception

[l][][Set ID][][OK/NG][Data][x]

12. Mode de blocage de la télécommande (commande : k m)

- Permet de verrouiller les touches du téléviseur et de la télécommande.

Transmission

[k][m][][Set ID][][Data][Cr]

Donnée 00 : Blocage désactivé 01 : Blocage activé

Accusé de réception

[m][][Set ID][][OK/NG][Data][x]

* Si vous n'utilisez pas la télécommande, utilisez ce mode.

Lorsque l'alimentation principale est sous/hors tension, le blocage externe est désactivé.

* Le bouton Local Power fonctionnera correctement.

13. Aigus (commande : k r)

- Permet de régler le niveau des aigus. Vous pouvez également régler les aigus dans le menu SON.

Transmission

[k][r][][Set ID][][Data][Cr]

Donnée Min : 00 ~ Max : 64

* Consultez "Mappage réel des données", page 119.

Accusé de réception

[r][][Set ID][][OK/NG][Data][x]

14. Graves (commande : k s)

- Permet de régler le niveau des graves. Vous pouvez également régler les graves dans le menu SON.

Transmission

[k][s][][Set ID][][Data][Cr]

Donnée Min : 00 ~ Max : 64

* Consultez "Mappage réel des données", page 119.

Accusé de réception

[s][][Set ID][][OK/NG][Data][x]

15. Balance (commande : k t)

- Permet de régler la balance. Vous pouvez également régler la balance à partir du menu SON.

Transmission

[k][t][][Set ID][][Data][Cr]

Donnée Min : 00 ~ Max : 64

* Consultez "Mappage réel des données", page 119.

Accusé de réception

[t][][Set ID][][OK/NG][Data][x]

16. Température de couleur (commande : k u)

- Permet de régler la température de couleur. Vous pouvez également régler la température de couleur dans le menu IMAGE.

Transmission

[k][u][][Set ID][][Data][Cr]

Donnée 00 : Moyen 01 : Froid 02 : Chaud

Accusé de réception

[u][][Set ID][][OK/NG][Data][x]

17. État anormal (commande : k z)

- Permet d'identifier un état anormal.

Transmission

[k][z][][Set ID][][FF][][Cr]

Donnée FF : lu

Accusé de réception

[z][][Set ID][][OK/NG][Data][x]

Donnée 00: Normal (téléviseur sous tension et réception d'un signal)

01: Absence de signal (mise sous tension)

02: Arrêt du téléviseur avec la télécommande

03: Arrêt du téléviseur avec la fonction de mise en veille

04: Arrêt du téléviseur à l'aide de la fonction RS-232C

05: 5V éteint

06: Alimentation désactivée

07: Arrêt du téléviseur avec la fonction d'alarme du ventilateur

08: Arrêt du téléviseur avec la fonction d'arrêt automatique

09: Arrêt du téléviseur avec la fonction de mise en veille automatique

a: Arrêt du téléviseur par détection de carte AV.

* Cette fonction est en "lecture seule".

18. Méthode ISM (commande : j p)

- Pour contrôler la méthode ISM. Vous pouvez également régler la fonction Méthode ISM dans le menu OPTION.

Transmission

[j][p][][Set ID][][Data][Cr]

Donnée 02: Orbiter
04: Nettoyage Blanc
08: Normal
20 : Nettoyage Couleur

Accusé de réception

[p][][Set ID][][OK/NG][Data][x]

19.Économie d'énergie (Command: j q)

- Permet de réduire la consommation d'énergie du téléviseur. Vous pouvez également régler l'économie d'énergie dans le menu OPTION.

Transmission

[j][q][][Set ID][][Data][Cr]

Donnée 00: Off (Arrêt)
01: Minimum
02: Medium (Moyen)
03: Maximum

10 : Intelligent Sensor (Faible)
11 : Intelligent Sensor (Moyen)
12 : Intelligent Sensor (Élevé)

(Sauf
42/50PQ10**,
42/50PQ11**)

Accusé de réception

[q][][Set ID][][OK/NG][Data][x]

20.Réglage automatique (commande : j u)

- Cette fonction permet de régler automatiquement la position de l'image et de minimiser le tremblement de l'image. Elle ne peut être utilisée qu'en mode RVB (PC).

Transmission

[j][u][][Set ID][][Data][Cr]

Donnée 01 : Validation

Accusé de réception

[u][][Set ID][][OK/NG][Data][x]

21. Syntonisation (commande : m a)

- Permet de sélectionner les chaînes selon le nombre physique suivant.

Transmission

[m][a][][Set ID][][Data0][][Data1][][Data2][Cr]

Donnée 00 : données de la chaîne supérieure

Donnée 01 : données de la chaîne inférieure

ex. No. 47 -> 00 2F (2FH)
No. 394 -> 01 88 (188H),
DTV No. 0 -> Indifférent

Donnée 02 0x00 : ATV principal

0x10 : DTV principal
0x20 : Radio

Plage de données de la chaîne

Analogique - Min: 00 ~ Max: 63 (0~99)

Numérique - Min: 00 ~ Max: 3E7 (0~999)

Accusé de réception

[a][][Set ID][][OK/NG][Data][x]

Donnée Min: 00 ~ Max: FF

22. Ajouter/sauter un canal (commande : m b)

- Pour "sauter" la chaîne en cours.

Transmission

[m][b][][Set ID][][Data][Cr]

Donnée 00 : Sauter 01 : Ajouter

Accusé de réception

[b][][Set ID][][OK/NG][Data][x]

* Mappage réel des données 1

00 : Étape 0
⋮
A : Étape 10 (Set ID 10)
⋮
F : Étape 15 (Set ID 15)
10 : Étape 16 (Set ID 16)
⋮
64 : Étape 100
⋮
6E : Étape 110
⋮
73 : Étape 115
74 : Étape 116
⋮
C7 : Étape 199
⋮
FE : Étape 254
FF : Étape 255

* Mappage réel des données 2

00:-40
01: -39
02:-38
⋮
28 : 0
⋮
4E : +38
4F : +39
50 : +40

ANNEXE

23. Clé (commande : m c)

- Pour envoyer le code clé des commandes infrarouge.

Transmission

[m][c][][Set ID][][Data][Cr]

Donnée: Code clé - Voir page 113.

Accusé de réception

[c][][Set ID][][OK/NG][Data][x]

24.Sélection de l'entrée (commande : x b) (source d'image principale)

- Permet de sélectionner la source d'entrée de l'image principale.

Transmission

[x][b][][Set ID][][Data][Cr]

Donnée: Structure

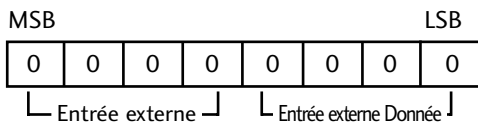

Numéro d'entrée				Donnée
0	0	0	0	DTV
0	0	0	1	Analogique
0	0	1	0	AV
0	1	0	0	Composantes
0	1	0	1	
1	0	0	1	HDMI

Numéro d'entrée				Donnée
0	0	0	0	Entrée1
0	0	0	1	Entrée2
0	0	1	0	Entrée3

(Sauf 42/50PQ10**,
42/50PQ11**)

Accusé de réception

[b][][Set ID][][OK/NG][Data][x]

LG Electronics Inc.