

TV Plasma

GUIDE DE L'UTILISATEUR

MODÈLES DE TV Plasma

42PG69**

50PG69**

Avant de mettre en marche votre poste de télévision, lisez attentivement ce manuel.

Vous pourrez aussi vous y référer pour tous les réglages futurs. Notez le numéro de série et le numéro du modèle, qui figurent sur la plaque signalétique fixée à l'arrière du poste. Votre revendeur vous les demandera pour le service après vente.

ACCESSOIRES

Assurez-vous que les accessoires suivants sont fournis avec votre téléviseur. S'il vous manque un ou plusieurs de ces accessoires, veuillez contacter le distributeur qui vous a vendu l'appareil.

- L'image peut être différente de celle affichée sur votre poste de télévision.

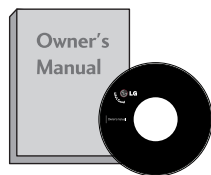

Mode d'emploi



Piles

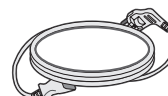

Cordon d'alimentation

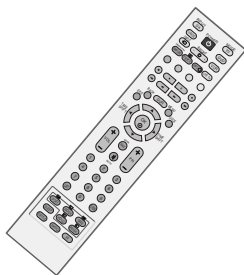

Télécommande

Cette fonction n'est pas disponible pour tous les modèles.



Chiffon doux
Nettoyez l'écran avec ce chiffon.

Si la surface externe comporte des traces de doigts ou des taches, nettoyez-la avec un chiffon doux spécial.

Évitez de frotter lorsque vous tentez d'éliminer une tache. Vous risquez de rayer ou de décolorer la surface.



(50PG69** uniquement)

Dispositif de fixation des câbles

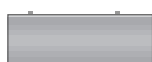

(42PG69** uniquement)

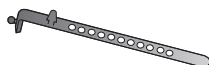

Support de câbles



Capot de protection
(Voir page 9)

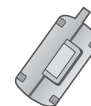

Noyau de ferrite
(Cet accessoire n'est pas disponible pour tous les modèles.)

UTILISATION DU NOYAU DE FERRITE (Cet accessoire n'est pas disponible pour tous les modèles.)

Un noyau de ferrite peut être utilisé pour réduire l'onde électromagnétique au moment du branchement du cordon d'alimentation.

Plus le noyau de ferrite est proche de la prise de courant, plus son action sera efficace.

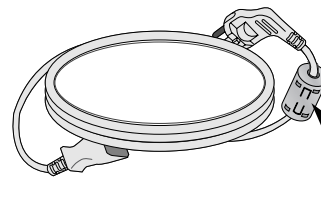

Installez la prise de courant à proximité.

TABLE DES MATIÈRES

ACCESSORIES 1

PRÉPARATION

Menu Home (Départ)	4
COMMANDES DU PANNEAU AVANT	5
INFORMATIONS SUR LE PANNEAU ARRIÈRE.....	6
VEUILLEZ INSTALLER LA TELEVISION AVEC PRECAUTION POUR EVITER QU'ELLE NE TOMBE.....	7
COUVERTURE DU PANNEAU ARRIÈRE POUR LA DISPOSITION DES CÂBLES.....	8
Installation du socle	9
Montage au mur : Installation horizontale.....	9
Raccordement à une antenne	10

CONFIGURATION DE L'ÉQUIPEMENT EXTERNE

CONFIGURATION DU RÉCEPTEUR HD.....	11
Branchement d'un DVD	13
INSERTION DU MODULE CI	15
Branchement d'un magnétoscope	16
CONFIGURATION DE LA SORTIE DIGITAL AUDIO OUT OPTICAL.....	18
CONFIGURATION D'UNE AUTRE SOURCE AUDIO/VIDÉO	19
Branchement d'un PC.....	20
- Configuration de l'écran pour le mode PC... ..	23

UTILISATION DU TÉLÉVISEUR / COMMANDE DES PROGRAMMES

Fonctions des touches de la télécommande	27
Mise sous tension du téléviseur	29
Sélection des programmes	30
Réglage du volume.....	30
SÉLECTION ET RÉGLAGE DES MENUS À L'ÉCRAN.....	31
Mémorisation des chaînes (EN MODE NUMÉRIQUE)	32
Programmation manuelle (EN MODE NUMÉRIQUE)	33
Edition des programmes (EN MODE NUMÉRIQUE)	34
Puissance antenne 5V (EN MODE NUMÉRIQUE UNIQUEMENT).....	36
AMPLIFICATEUR D'ANTENNE (EN MODE NUMÉRIQUE UNIQUEMENT)	36
Mise à jour logic (EN MODE NUMÉRIQUE UNIQUEMENT)	37
Diagnostiques (EN MODE NUMÉRIQUE UNIQUEMENT).....	38
CI [COMMON INTERFACE] INFORMATION (INFOS CI (interface commune))(EN MODE NUMÉRIQUE UNIQUEMENT)	39

Mémorisation des chaînes (EN MODE ANALOGIQUE).....	40
Programmation manuelle (EN MODE ANALOGIQUE)	41
Réglage de précision (EN MODE ANALOGIQUE).....	42
Affectation d'un nom à une chaîne (EN MODE ANALOGIQUE)	42
Edition des programmes (EN MODE ANALOGIQUE)...	43
Table des programmes	45
ETIQUETTE ENTREE	46
SIMPLINK.....	47

DVR (magnétoscope numérique)

Mode Timeshift (Pause et Reproduction de TV en direct)	49
Enregistrement Instantané	52
ENREGISTREMENT MANUEL.....	55
Liste d'émissions TV enregistrées	56
Liste de programmation.....	60
Qualité d'enregistrement	61
FORMATER LE DISQUE DUR	62

EPG (Electronic Programme Guide)(EN MODE NUMÉRIQUE)

Activation / désactivation du guide de programmes électronique	63
Sélectionnez un programme	63
Signification des touches en mode de guide NOW/NEXT (Actuel/Suivant).....	63
Signification des touches en mode Guide sur 8 jours.....	64
Signification des touches en mode Modification date.....	65
Signification des touches dans la boîte de description détaillée.....	65
Pop-up Enregistrement.....	66
Pop-up de collision.....	66

RÉGLAGES DE L'IMAGE

RÉGLAGE DE LA TAILLE DE L'IMAGE (FORMAT D'IMAGE)	67
RÉGLAGES PRÉDÉFINIS DE L'IMAGE	
- Picture Mode (Mode image) – Réglages prédéfinis..	69
- Réglages automatique de la tonalité de couleur (Chaud / Moyen / Froid)	70
RÉGLAGE MANUEL DE L'IMAGE	
- Mode image - Option User (Utilisateur)	71
- Tonalité de couleur - Option User (Utilisateur)	72

XD- TECHNOLOGIE D'OPTIMISATION DE L'IMAGE....	73
XD Demo.....	74
Avancé - Cinéma.....	75
MODE AVANCÉ - NIVEAU NOIR	76
MODE RÉINITIAL. IMAGE.....	77
Réduction de la rémanence à l'écran (Méthode ISM) ...	78
MODE ÉCO.....	79

RÉGLAGES DU SON ET DE LA LANGUE

NIVELAGE AUTO VOLUME (VOLUME AUTO)...	80
RÉGLAGES PRÉDÉFINIS DU SON – SOUND MODE (MODE DU SON)	81
RÉGLAGES DU SON – MODE USER (UTILISATEUR)....	82
Balance.....	83
ACTIVATION ET DÉSACTIVATION DES HAUT-PAR-LEURS	84
SÉLECTION DE LA SORTIE AUDIO NUMÉRIQUE... I/II	85
- Réception Stéréo/Bilingue (En mode analogique uniquement)	86
- Réception NICAM (En mode analogique uniquement)....	87
- Sélection de la sortie audio	87
Langue du menu à l'écran/ Sélection du pays	88
SÉLECTION DE LA LANGUE (EN MODE NUMÉRIQUE UNIQUEMENT)	89

RÉGLAGE DE L'HEURE

Horloge	90
ACTIVATION ET DÉSACTIVATION DE L'HORLOGE...	91
RÉGLAGE DE LA MINUTERIE DE VEILLE	92
CONFIGURATION DU FUSEAU HORAIRE	93
RÉGLAGE DE LA MISE EN VEILLE AUTOMATIQUE ..	93

CONTRÔLE PARENTAL

DEFIN. M.D.PASSE & SYSTÈME DE VERROUILLAGE....	94
Ctrl parental.....	95

TÉLÉTEXTE

Pour activer/désactiver le télétexte	96
Texte SIMPLE.....	96
Texte TOP	96
FASTEXT	97
Fonctions télétexte spéciales.....	97

TÉLÉTEXTE NUMÉRIQUE

TÉLÉTEXTE DANS LE SERVICE NUMÉRIQUE ...	98
TÉLÉTEXTE DU SERVICE NUMÉRIQUE	98

ANNEXE

DÉPANNAGE	99
ENTRETIEN	101
SPÉCIFICATIONS DE L'APPAREIL	102
PROGRAMMATION DE LA TÉLÉCOMMANDE ..	103
Codes IR.....	105
Installation du système de commande externe.....	107

PRÉPARATION

MENU HOME (DÉPART)

Ce menu est un guide de contenu.

Dans le menu Accueil vous pouvez accéder à la Liste enregistré de l'enregistreur vidéo, à Enregistrement Manuel, à la Liste de programmation ou au menu TV.

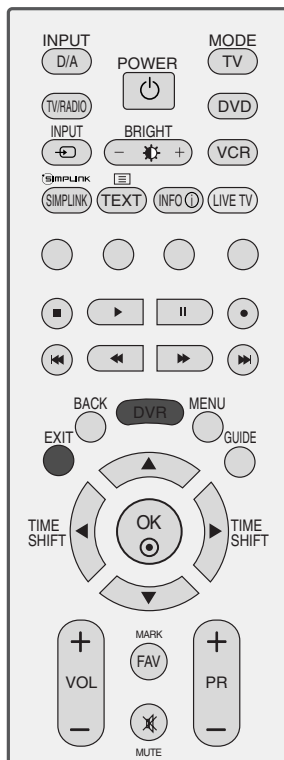

Affiche le temps d'enregistrement restant pour des entrées analogiques. (TV Analogique, AV1, AV2, AV3).

Affiche le temps d'enregistrement restant seulement pour l'entrée DTV.

Menu DVR
▶ p.49

EPG
▶ p.53

Menu TV
▶ p.31

COMMANDES DU PANNEAU AVANT

- L'image peut être différente de celle affichée sur votre poste de télévision.

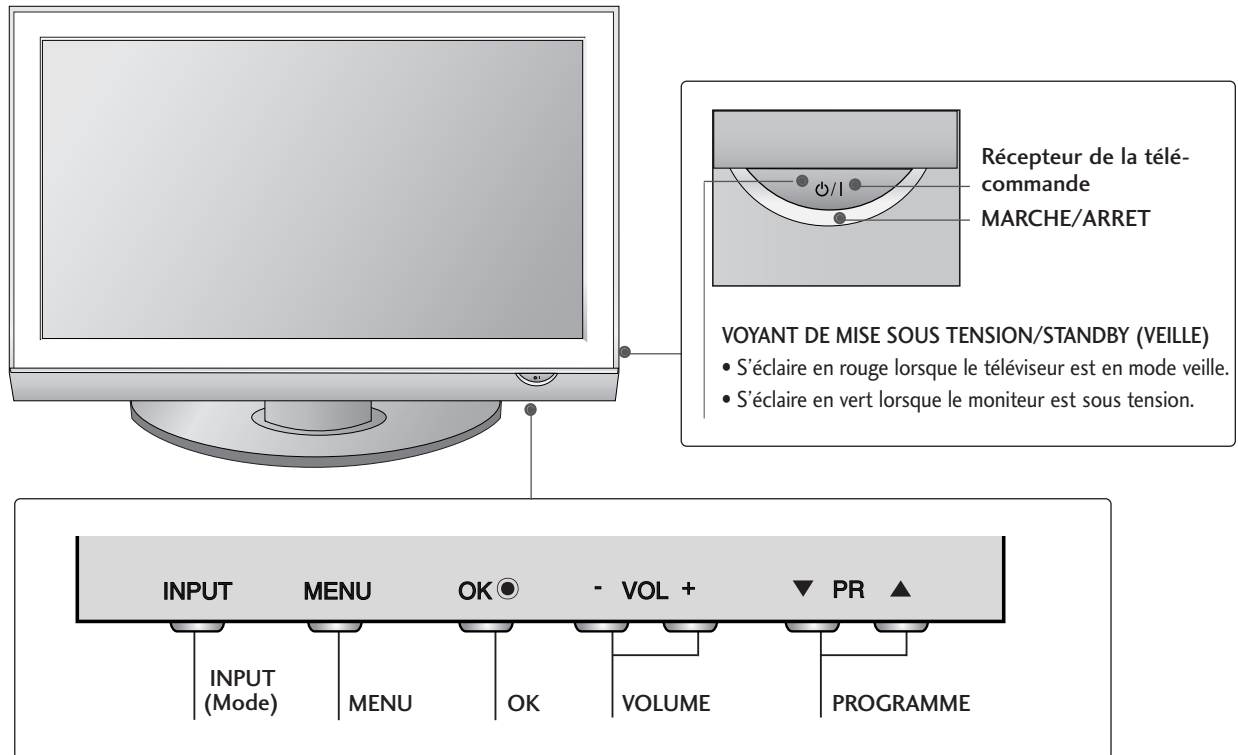

SUPPORT EMERILLON

Après avoir installé la TV, vous pouvez en ajuster manuellement la position de 20 degrés vers la gauche au la droite pour l'adapter à votre position de regard.

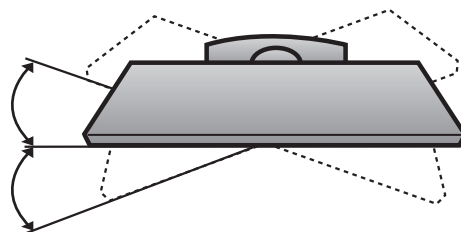

PRÉPARATION

INFORMATIONS SUR LE PANNEAU ARRIÈRE

■ L'image peut être différente de celle affichée sur votre poste de télévision.

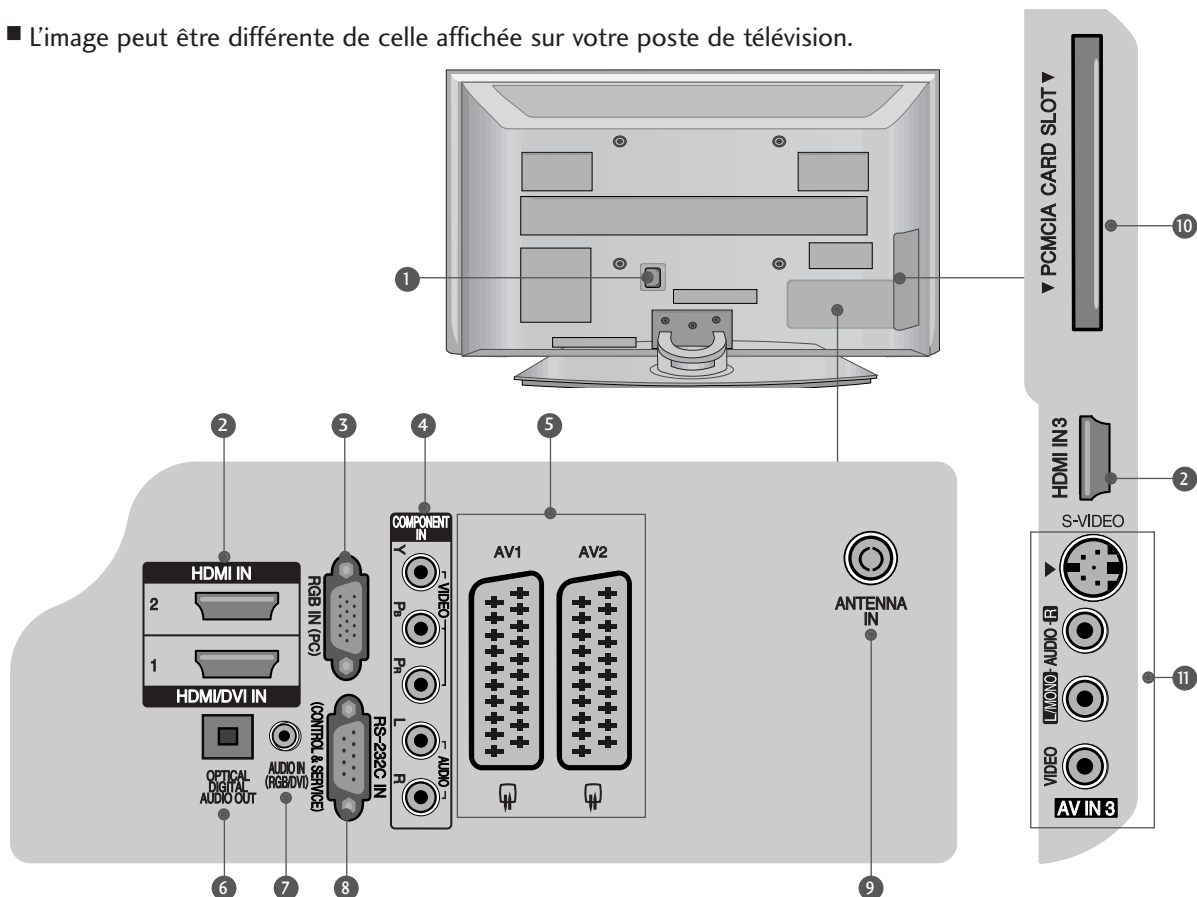

- 1** Prise du cordon d'alimentation
Ce téléviseur fonctionne en alimentation en alternatif (CA). La tension est indiquée à la section Spécifications. Ne jamais faire fonctionner le téléviseur en courant continu (CC).
- 2** Entrée HDMI
Connectez le signal HDMI à la borne HDMI IN. Vous pouvez également connecter le signal DVI (VIDEO) au port HDMI/DVI à l'aide du câble DVI à HDMI.
- 3** Port RVB
Raccorder la sortie depuis un ordinateur.
- 4** Entrée Composant
Connectez votre télécommande câblée à ce port.
- 5** Péritel euroconnecteur (AV1/AV2)
Raccordez l'entrée ou la sortie de la prise Péritel d'un périphérique externe à ces prises.
- 6** SORTIE AUDIO NUMERIQUE OPTIQUE
Permet de raccorder un appareil audio numérique à partir de divers types d'équipements.
Remarque : en mode veille, ces ports ne sont pas disponibles.
- 7** Entrée audio RGB/DVI
Raccorder l'audio depuis un ordinateur personnel ou une télévision numérique.
- 8** Port d'entrée RS-232C (CONTRÔLE & SERVICE)
Raccordez le port de série des périphériques de contrôle à la prise RS-232C.
- 9** Antenna Input
Raccorder l'antenne RF à ce jack.
- 10** Logement pour cartes PCMCIA (Personal Computer Memory Card International Association).
(Cette fonction n'est pas disponible dans tous les pays.)
- 11** Entrée S-Video
Raccordez la sortie S-Video d'un périphérique S-VIDEO.
Prises d'entrée Audio/Vidéo
Raccordez la sortie audio/vidéo d'un périphérique externe à ces prises.

VEUILLEZ INSTALLER LA TELEVISION AVEC PRECAUTION POUR EVITER QU'ELLE NE TOMBE.

- Vous devez acheter, dans les magasins spécialisés, les équipements nécessaires pour fixer la télévision au mur.
- Placez la télévision près du mur afin d'éviter qu'elle ne tombe si on la pousse.
- Les consignes présentées ci-après font décrire comment installer votre télévision en toute sécurité et consistent à la fixer au mur, ce qui permet d'éviter qu'elle ne tombe si on la pousse. Ce système évitera que la télévision bascule vers l'avant et n'occasionne des blessures.

Cela permettra également d'éviter d'endommager votre produit. Vérifiez qu'aucun enfant ne grimpe ou ne se suspende à la télévision.

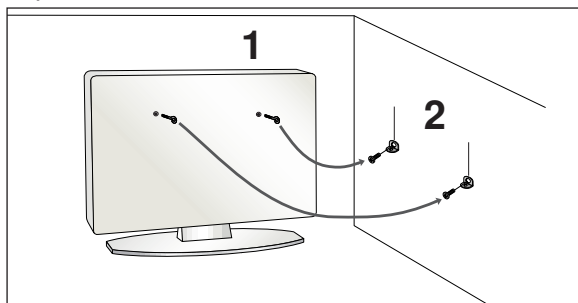

- 1 Utilisez les boulons à œil ou les supports/boulons du téléviseur pour fixer l'appareil au mur, comme indiqué dans l'illustration ci-dessous.

(Si votre télévision comporte des vis, veuillez les dévisser.)

* Insérez les boulons à œil ou les supports/boulons du téléviseur, puis serrez-les solidement dans les orifices supérieurs.

- 2 Fixez les supports muraux à l'aide des boulons. Ajustez la hauteur du support fixé au mur.

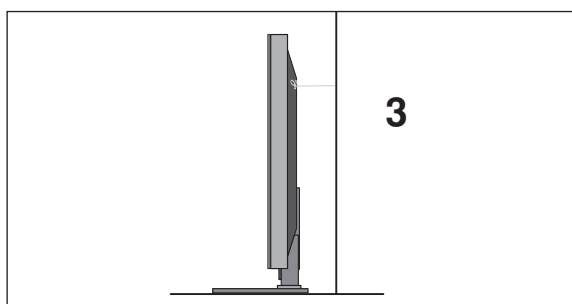

- 3 Utiliser une corde solide pour attacher l'appareil. Pour plus de sécurité, la corde doit être à l'horizontale entre le mur et l'appareil.

! REMARQUE

- ▶ Retirer la corde avant de déplacer l'appareil.
- ▶ Utiliser un support ou un meuble assez grand et solide pour la taille et le poids de l'appareil.
- ▶ Pour utiliser l'appareil en toute sécurité, veiller à ce le support fixé au mur soit de la même hauteur que l'appareil.

PRÉPARATION

COUVERTURE DU PANNEAU ARRIÈRE POUR LA DISPOSITION DES CÂBLES

■ L'image peut être différente de celle affichée sur votre poste de télévision.

- 1 Raccordez les câbles.
Pour raccorder un équipement supplémentaire, veuillez vous reporter à la section de configuration des équipements externes.

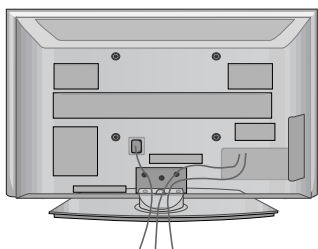

- 2 Installez le DISPOSITIF DE FIXATION DES CÂBLES comme indiqué.

42PG69**

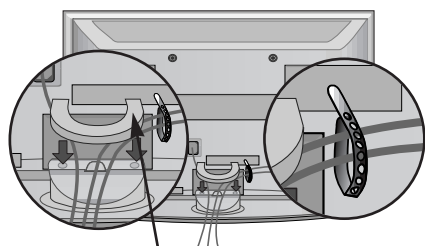

Dispositif de fixation des câbles

Fixez le **support de câbles** comme indiqué et fardez les câbles.

50PG69**

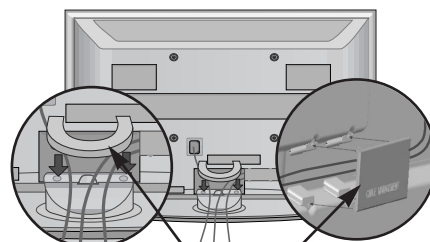

Dispositif de fixation des câbles

Comment retirer le dispositif de fixation des câbles

Tenez le **DISPOSITIF DE FIXATION DES CÂBLES** avec les deux mains et tirez-le vers le haut.

Pour le modèle 42PG69**, appuyez sur le centre de la **PINCE DE GESTION DES CÂBLES** puis soulevez la.

42PG69**

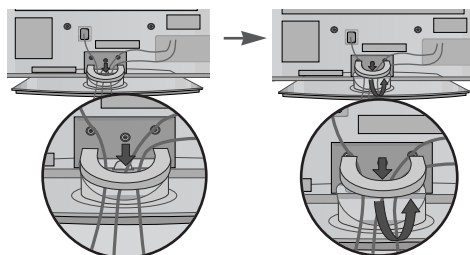

50PG69**

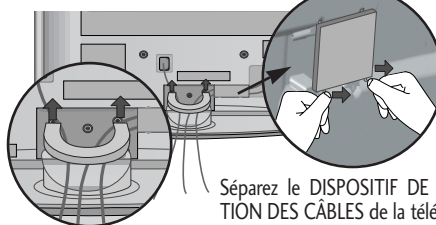

Séparez le **DISPOSITIF DE FIXATION DES CÂBLES** de la télévision en tirant sur les deux attaches.

REMARQUE

- ▶ Ne pas utiliser le **DISPOSITIF DE FIXATION DES CÂBLES** pour soulever la télévision.
-Si l'appareil tombe, vous risquez de vous blesser ou d'endommager l'appareil.

- Vous pouvez installer ce téléviseur sur le mur, sur un bureau, etc.
- Le téléviseur est conçu pour être installé à l'horizontale.

MISE A LA TERRE

Assurez-vous de raccorder ce téléviseur à la terre afin d'éviter les chocs électriques. Si la mise à la terre n'est pas possible, demandez à un électricien qualifié d'installer un disjoncteur indépendant. N'essayez pas de mettre cet appareil à la terre en le raccordant à des câbles téléphoniques, à un paratonnerre ou à des tuyaux de gaz.

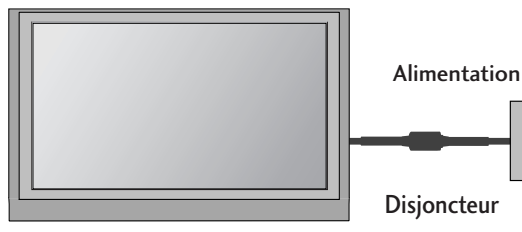

INSTALLATION DU SOCLE

Afin de permettre une aération suffisante, l'espace minimum requis est de 10 cm de chaque côté et derrière le mur.

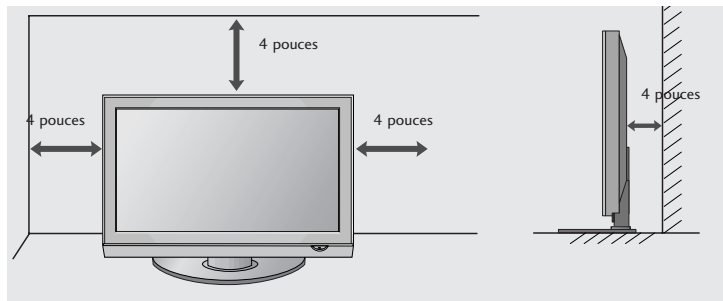
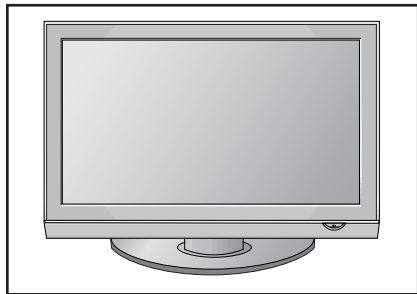

MONTAGE AU MUR : INSTALLATION HORIZONTALE

Afin de permettre une aération suffisante, l'espace minimum requis est de 10 cm de chaque côté et derrière le mur. Nous vous recommandons d'utiliser un support de montage mural de la marque LG pour monter le téléviseur au mur.

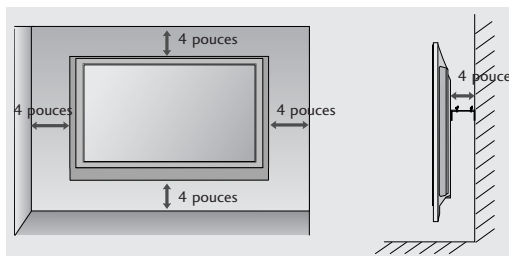
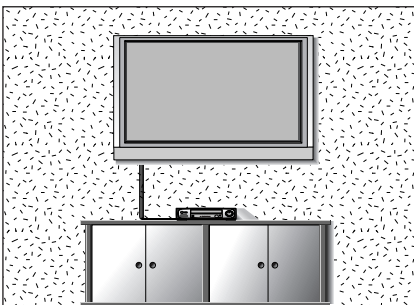

SI VOUS N'UTILISEZ PAS LE PIED A POSER

- L'image peut être différente de celle affichée sur votre poste de télévision.
- Lors de la fixation de l'unité au mur, utilisez le capot de protection destiné à l'installation sur pied.
- Insérez le couvercle de protection dans le téléviseur jusqu'au « clic ».

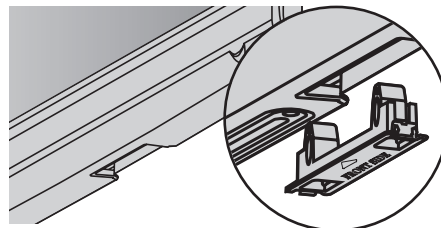

PRÉPARATION

- Ne jamais brancher le cordon d'alimentation avant d'avoir terminé de raccorder tous les équipements pour ne pas endommager l'appareil.

RACCORDEMENT À UNE ANTENNE

- Afin d'obtenir la meilleure qualité d'image, réglez la direction de l'antenne.
- Le câble et le convertisseur d'antenne ne sont pas fournis.

PRÉPARATION

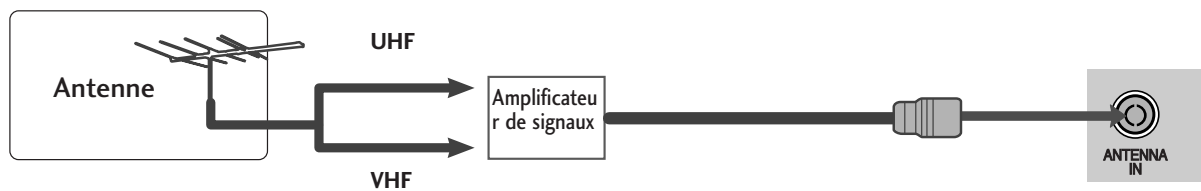
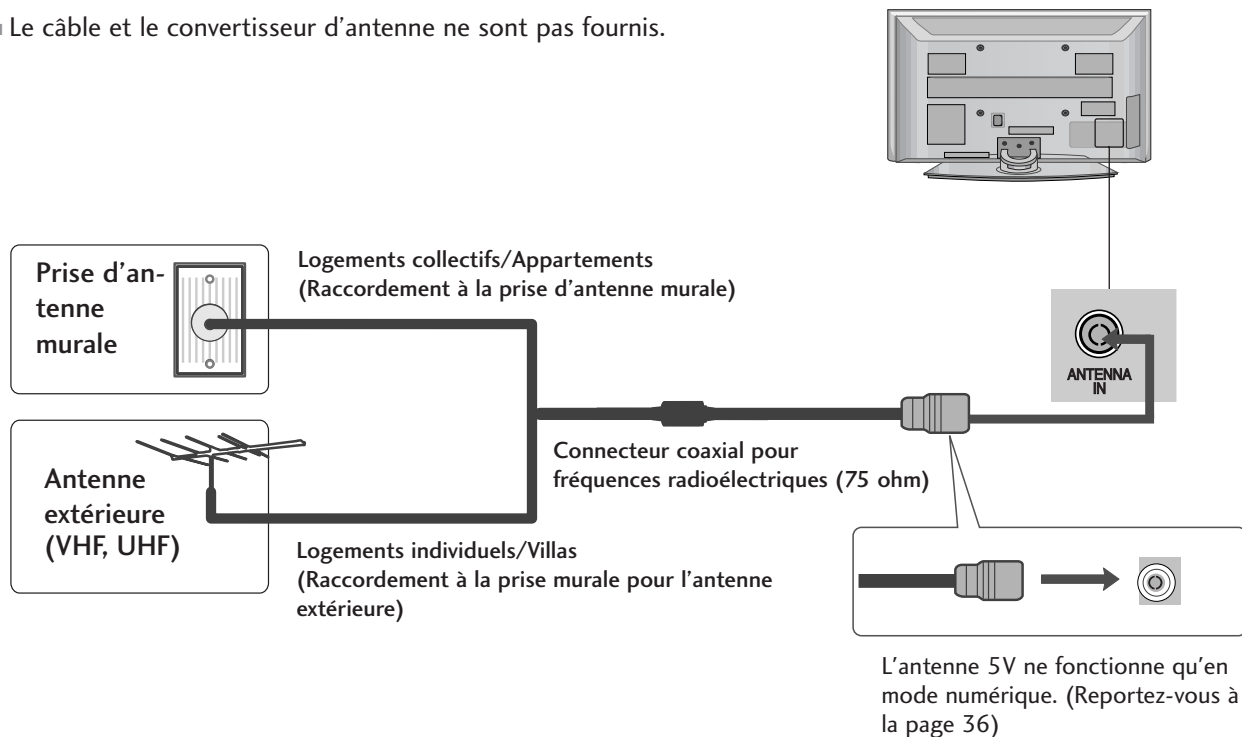

- Pour recevoir une image de meilleure qualité dans les zones où les signaux se reçoivent mal, installez sur l'antenne un amplificateur de signaux comme indiqué sur le schéma de droite.
- Pour acheminer le signal dans deux branchements de télévision, veuillez utiliser un diviseur.

CONFIGURATION DE L'ÉQUIPEMENT EXTERNE

- Ne jamais brancher le cordon d'alimentation avant d'avoir terminé de raccorder tous les équipements pour ne pas endommager l'appareil.
- L'image peut être différente de celle affichée sur votre poste de télévision.

CONFIGURATION DU RÉCEPTEUR HD

- Ce téléviseur peut recevoir des signaux numériques en liaison radio ou des signaux de câble sans un boîtier décodeur numérique. Cependant, si vous recevez des signaux numériques d'un boîtier décodeur ou d'un autre dispositif externe numérique, reportez-vous à l'illustration ci-dessous.

Raccordement avec un câble Composante

- 1 Raccordez les prises de sortie vidéo (Y, PB, PR) du DVD sur les prises d'entrée **COMPONENT IN VIDEO** du téléviseur.
- 2 Raccordez les sorties audio du DVD aux prises d'entrée **COMPONENT IN AUDIO** du téléviseur.
- 3 Allumez le boîtier décodeur numérique (reportez-vous au Mode d'emploi du boîtier décodeur numérique).
- 4 Sélectionnez la source d'entrée **Component** à l'aide de la touche **INPUT** de la télécommande.

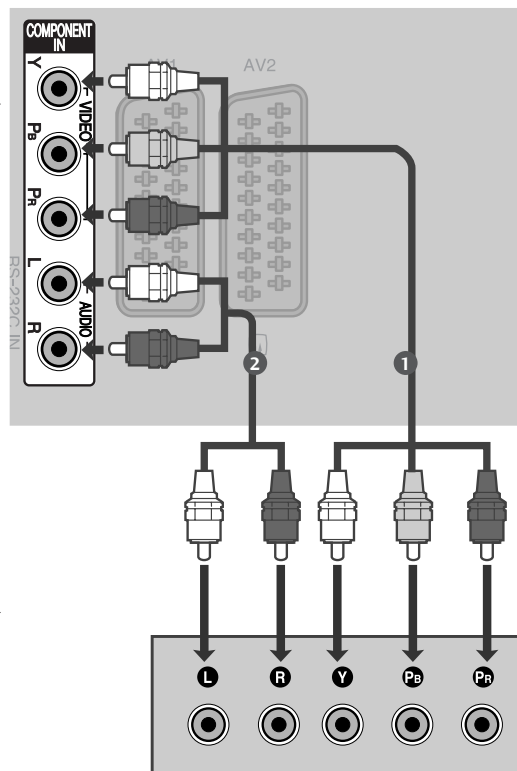

Signal	Component	HDMI1/2/3
480i/576i	Oui	Non
480p/576p	Oui	Oui
720p/1080i	Oui	Oui
1080p	Non	Oui

CONFIGURATION DE L'ÉQUIPEMENT EXTERNE

Raccordement avec un câble HDMI

- 1 Raccordez la prise de sortie HDMI du boîtier décodeur numérique à la prise d'entrée **HDMI/DVI IN1**, **HDMI IN2** ou **HDMI IN3** du téléviseur.
- 2 Allumez le boîtier décodeur numérique (reportez-vous au Mode d'emploi du boîtier décodeur numérique).
- 3 Sélectionnez la source d'entrée **HDMI1**, **HDMI2** ou **HDMI3** à l'aide de la touche **INPUT** de la télécommande.

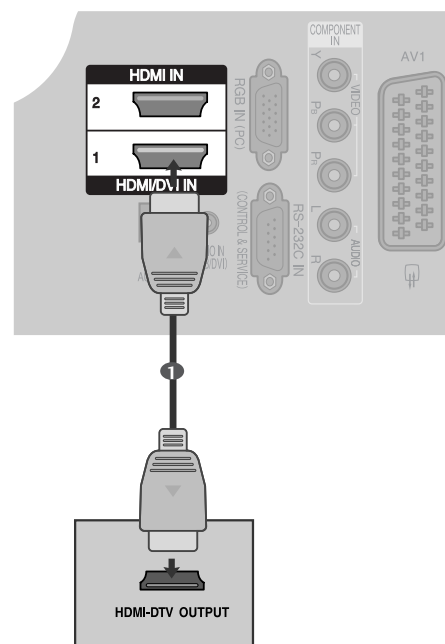

Raccordement avec un câble HDMI à DVI

- 1 Raccordez la prise de sortie DVI du boîtier décodeur numérique à la prise d'entrée **HDMI/DVI IN1** du téléviseur.
- 2 Raccordez les câbles audio du boîtier décodeur numérique à la prise **AUDIO IN(RGB/DVI)** du téléviseur.
- 3 Allumez le boîtier décodeur numérique (reportez-vous au Mode d'emploi du boîtier décodeur numérique).
- 4 Sélectionnez la source d'entrée **HDMI1** à l'aide de la touche **INPUT** de la télécommande.

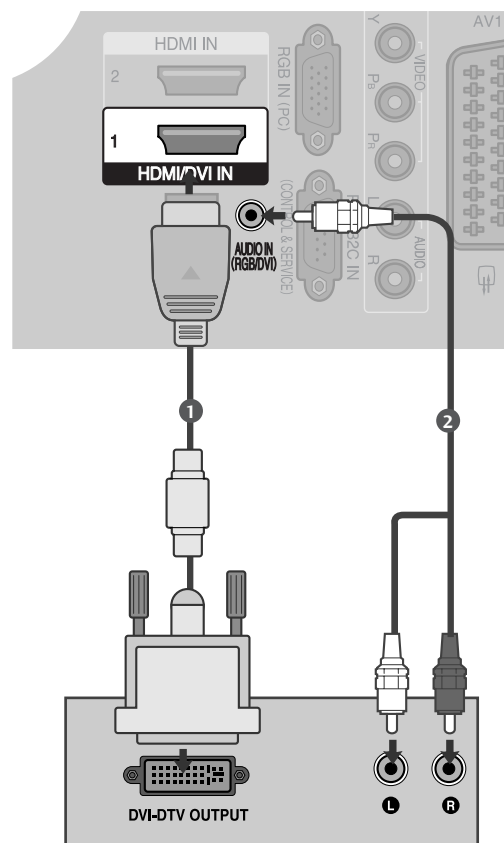

BRANCHEMENT D'UN DVD

Raccordement avec un câble Composante

- 1 Raccordez les prises de sortie vidéo (Y, PB, PR) du DVD sur les prises d'entrée **COMPONENT IN VIDEO** du téléviseur.
- 2 Raccordez les sorties audio du DVD aux prises d'entrée **COMPONENT IN AUDIO** du téléviseur.
- 3 Mettez votre lecteur DVD sous tension, puis insérez un DVD.
- 4 Sélectionnez la source d'entrée **Component** à l'aide de la touche **INPUT** de la télécommande.
- 5 Reportez-vous au Manuel du lecteur DVD pour suivre les instructions de fonctionnement.

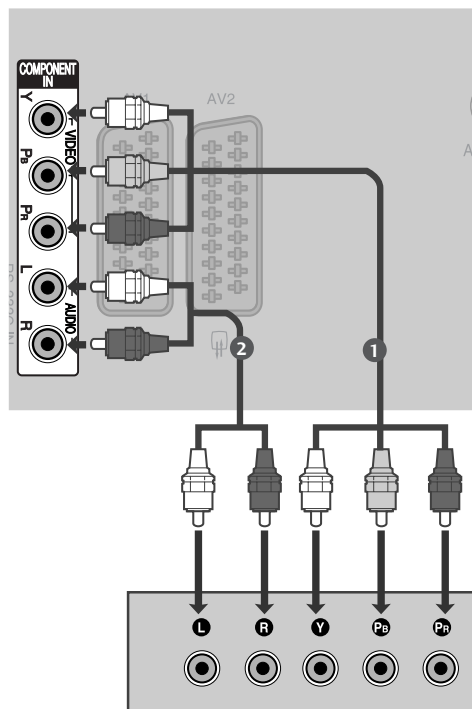

Entrées vidéo composante

Vous pouvez améliorer la qualité de l'image en branchant le lecteur DVD sur les entrées vidéo composante, comme illustré ci-dessous.

Entrées vidéo composante du téléviseur	Y	P _B	P _R
Sorties vidéo du lecteur DVD	Y	P _B	P _R
	Y	B-Y	R-Y
	Y	C _b	C _r
	Y	P _b	P _r

CONFIGURATION DE L'ÉQUIPEMENT EXTERNE

Raccordement avec un câble Péritel

- 1 Raccordez la prise Péritel du DVD à la prise Péritel **AV1** du téléviseur.
- 2 Mettez votre lecteur DVD sous tension, puis insérez un DVD.
- 3 Sélectionnez la source d'entrée **AV1** à l'aide de la touche **INPUT** de la télécommande.
Si vous êtes connectés sur la prise péritel AV2, sélectionnez la source d'entrée **AV2**.
- 4 Reportez-vous au Manuel du lecteur DVD pour suivre les instructions de fonctionnement.

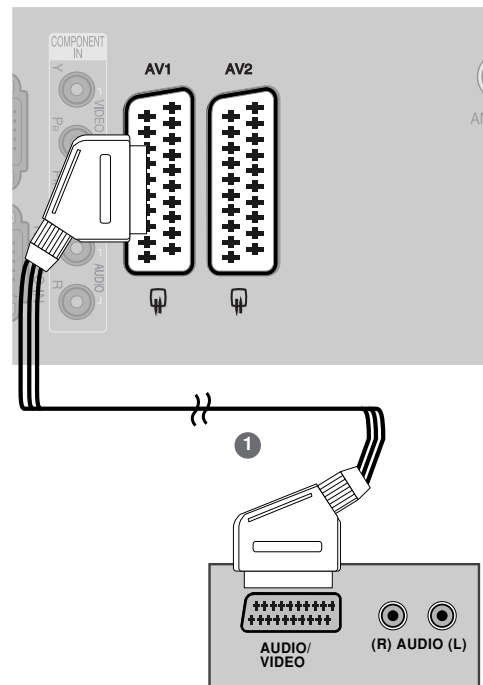

! REMARQUE

- Si vous souhaitez utiliser le câble du Péritel, vous devez utiliser le câble Péritel blindé.

Raccordement avec un câble S-Video

- 1 Raccordez la prise de sortie S-VIDEO du DVD à la prise d'entrée **S-VIDEO** du téléviseur.
- 2 Raccordez les prises de sortie audio du DVD aux prises d'entrée **AUDIO** du téléviseur.
- 3 Mettez votre lecteur DVD sous tension, puis insérez un DVD.
- 4 Sélectionnez la source d'entrée **AV3** à l'aide de la touche **INPUT** de la télécommande.
- 5 Reportez-vous au mode d'emploi du lecteur DVD pour suivre les instructions de fonctionnement.

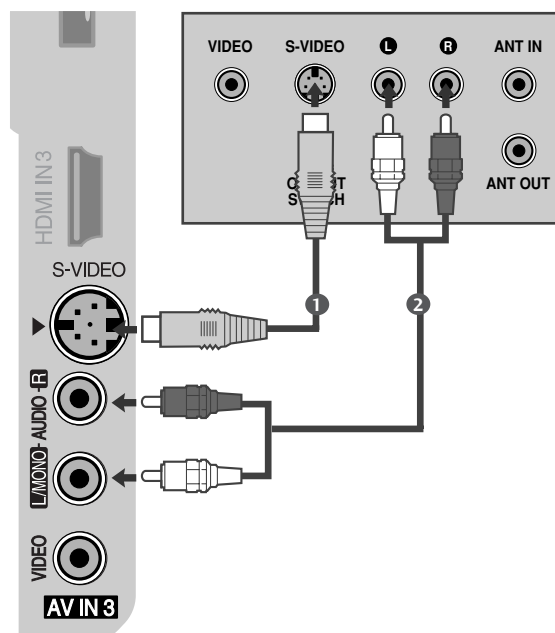

Raccordement avec un câble HDMI

- 1 Raccordez la prise de sortie HDMI du DVD à la prise d'entrée **HDMI/DVI IN1**, **HDMI IN2** ou **HDMI IN3** du téléviseur.
- 2 Sélectionnez la source d'entrée **HDMI1**, **HDMI2** ou **HDMI3** à l'aide de la touche **INPUT** de la télécommande
- 3 Reportez-vous au mode d'emploi du lecteur DVD pour suivre les instructions de fonctionnement.

! REMARQUE

- ▶ Si vous utilisez un câble HDMI, le téléviseur peut recevoir simultanément des signaux audio et vidéo.
- ▶ Si le DVD ne prend pas en charge la fonction Auto HDMI, vous devez régler correctement la résolution de sortie.

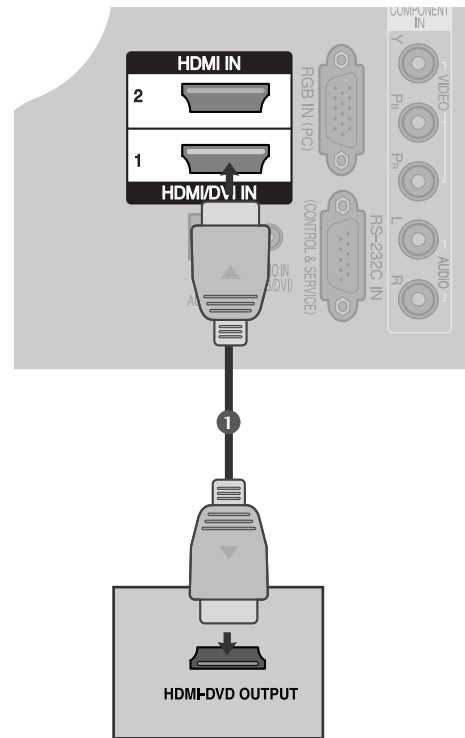

INSERTION DU MODULE CI

- Pour activer les chaînes cryptées (chaînes payantes) en mode TV numérique.
- Cette fonction n'est pas disponible dans tous les pays.

- 1 Insérez le module CI dans le logement pour cartes PCMCIA (PCMCIA CARD SLOT) du téléviseur, comme indiqué sur le schéma.

Pour plus d'informations, reportez-vous à la page 39.

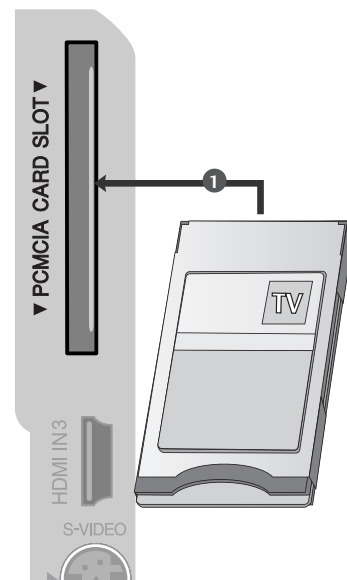

CONFIGURATION DE L'ÉQUIPEMENT EXTERNE

BRANCHEMENT D'UN MAGNÉTOSCOPE

- Afin d'éviter de possibles interférences, veillez à laisser une distance suffisante entre le magnétoscope et le téléviseur.
- Si le format d'image est à 4:3 pendant un long temps, les images fixées sur les côtés de l'écran peuvent y demeurer visibles.

Raccordement avec un câble d'antenne

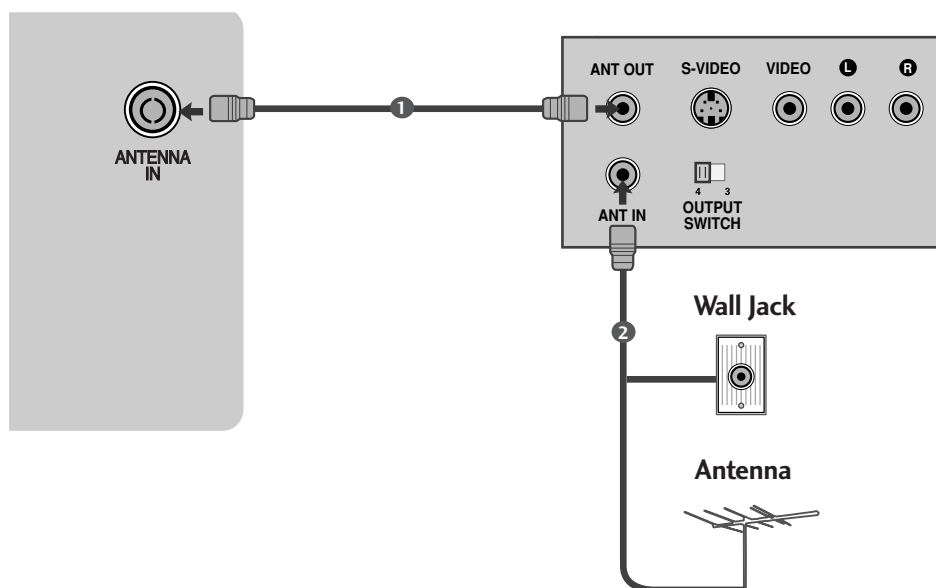

- 1 Raccordez la prise **ANT OUT** du magnétoscope à la prise **ANTENNA IN** du téléviseur.
- 2 Raccordez le câble d'antenne à la prise **ANT IN** du magnétoscope.
- 3 Appuyez sur la touche **PLAY (LECTURE)** du magnétoscope, puis trouvez le canal adéquat entre le téléviseur et le magnétoscope pour pouvoir regarder la télévision.

Raccordement avec une prise Péritel

- 1 Raccordez la prise Péritel du magnétoscope à la prise Péritel **AV1** du téléviseur.
- 2 Insérez une cassette vidéo dans le magnétoscope, puis appuyez sur la touche **PLAY** (LECTURE) du magnétoscope (reportez-vous au Mode d'emploi du magnétoscope).
- 3 Sélectionnez la source d'entrée **AV1** à l'aide de la touche **INPUT** de la télécommande.
- 4 Si vous êtes connectés sur la prise péritel **AV2**, sélectionnez la source d'entrée **AV2**.

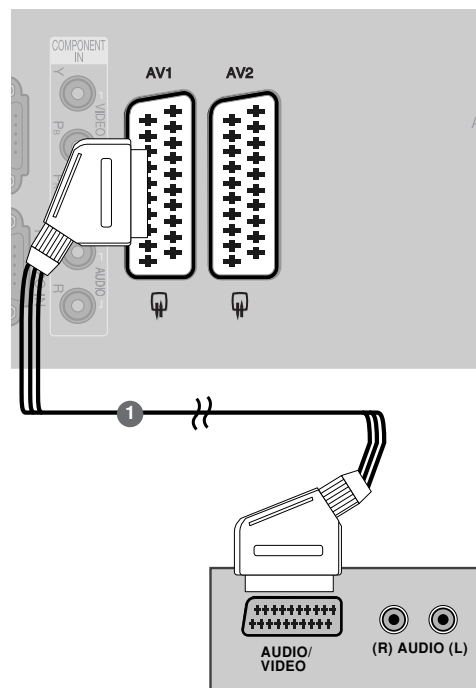

! REMARQUE

- Si vous souhaitez utiliser le câble du Péritel, vous devez utiliser le câble Péritel blindé.

Raccordement avec un câble RCA

- 1 Raccordez les câbles **AUDIO/VIDEO** du magnétoscope aux prises **AUDIO/VIDÉO** du téléviseur. Veuillez respecter les couleurs des prises : (Vidéo =jaune, Audio gauche =blanc et Audio droit =rouge).
- 2 Insérez une cassette vidéo dans le magnétoscope, puis appuyez sur la touche **PLAY** du magnétoscope (reportez-vous au Mode d'emploi du magnétoscope).
- 3 Sélectionnez la source d'entrée **AV3** à l'aide de la touche **INPUT** de la télécommande.

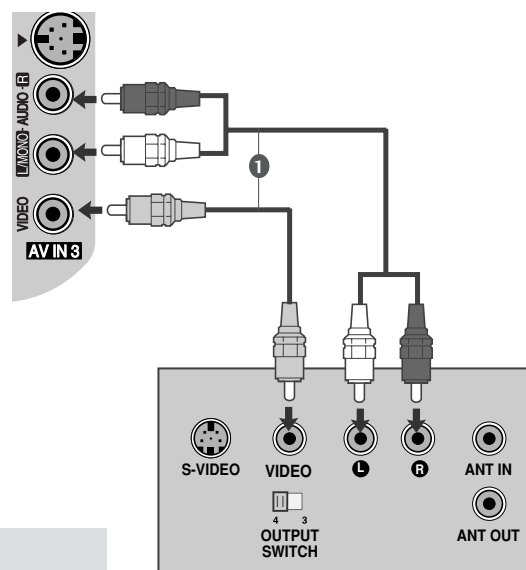

! REMARQUE

- Si vous avez un magnétoscope mono, raccordez le câble audio du magnétoscope à la prise **AUDIO L/MONO** du téléviseur.

CONFIGURATION DE L'ÉQUIPEMENT EXTERNE

Raccordement avec un câble S-Video

- 1 Raccordez la prise de sortie **S-VIDEO** du magnétoscope à la prise d'entrée **S-VIDEO** du téléviseur. Lorsque vous raccordez un magnétoscope S-Video à la prise S-Video, la qualité de l'image est nettement améliorée.
- 2 Raccordez le câble audio depuis le magnétoscope jusqu'aux prises **AUDIO** situées du téléviseur.
- 3 Insérez une cassette vidéo dans le magnétoscope, puis appuyez sur la touche **PLAY** (LECTURE) du magnétoscope (reportez-vous au Mode d'emploi du magnétoscope).
- 4 Sélectionnez la source d'entrée **AV3** à l'aide de la touche **INPUT** de la télécommande.

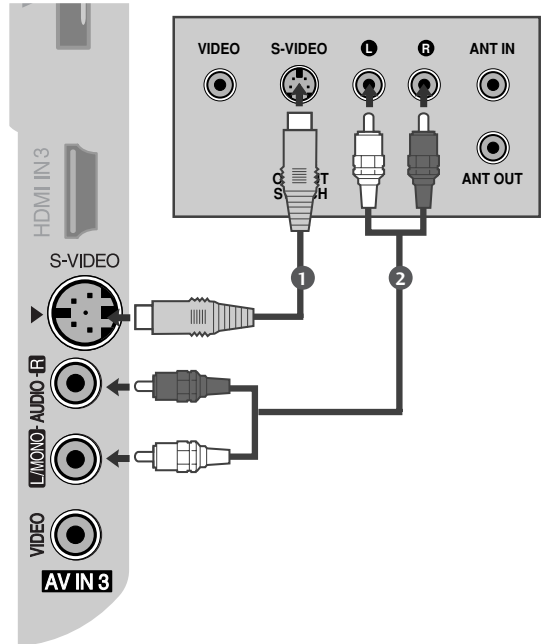

! REMARQUE

- Si les prises S-VIDEO et VIDEO ont été raccordées simultanément au magnétoscope S-VHS, seul le signal S-VIDEO peut être reçu.

CONFIGURATION DE LA SORTIE DIGITAL AUDIO OUT OPTICAL

Envoie le son du téléviseur à un équipement audio externe via le port de sortie audio numérique (optique).

- 1 Raccordez une des extrémités d'un câble optique au port optique de sortie audio numérique (optique) du téléviseur.
- 2 Raccordez l'autre extrémité du câble optique au port d'entrée audio numérique (optique) de l'équipement audio.
- 3 Réglez l'option "Haut-parleur TV - sur Désactivé" dans le menu SON. (► p.84). Reportez-vous au mode d'emploi de l'équipement externe.

⚠ ATTENTION

- Ne jamais regarder à l'intérieur du port de sortie optique. Cela peut représenter un danger pour votre vue.

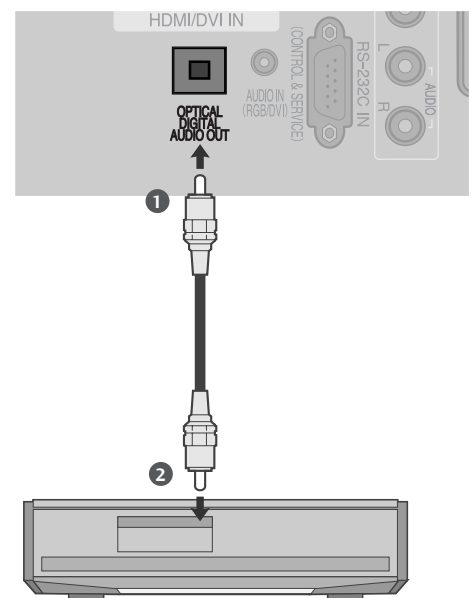

CONFIGURATION D'UNE AUTRE SOURCE AUDIO/VIDÉO

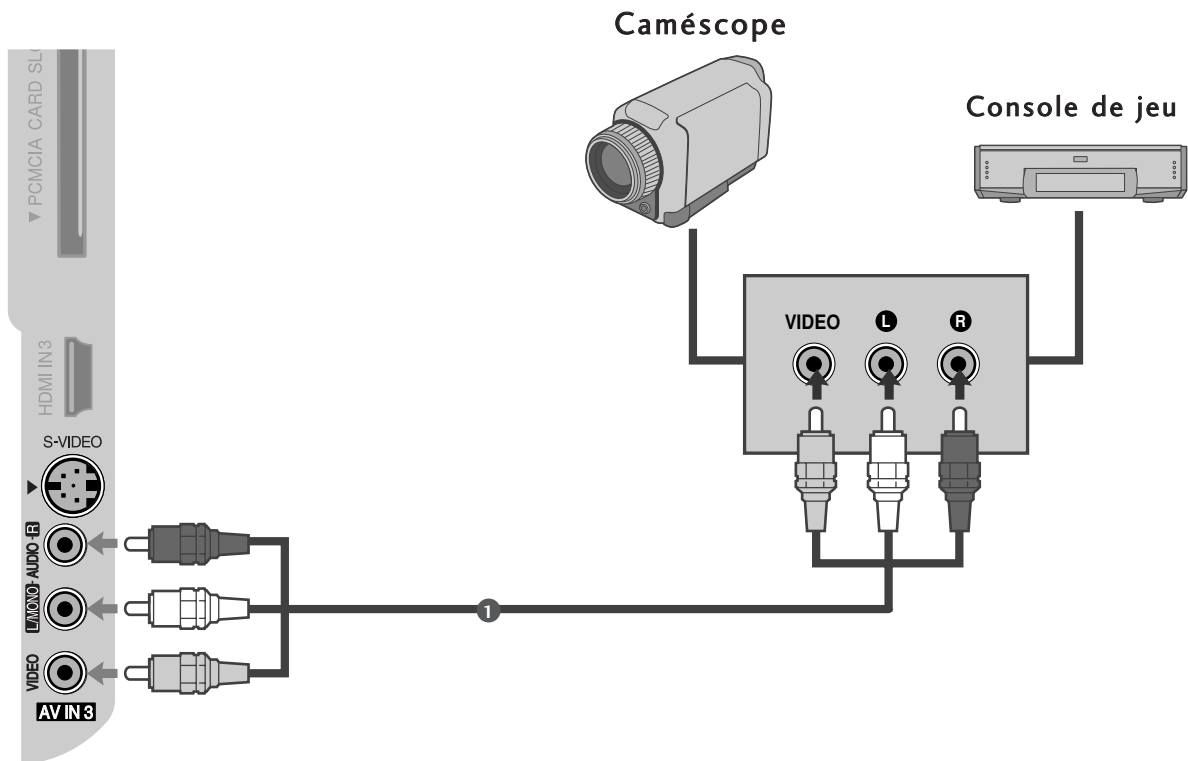

- 1 Raccordez les câbles **AUDIO/VIDÉO** du magnétoscope aux prises AUDIO/VIDÉO du téléviseur. Veuillez respecter les couleurs des prises : (Vidéo = jaune, Audio gauche = blanc et Audio droit = rouge).
- 2 Sélectionnez la source d'entrée **AV3** à l'aide de la touche **INPUT** de la télécommande.
- 3 Faites fonctionner la source externe correspondante.
Reportez-vous au guide de fonctionnement de la source externe.

CONFIGURATION DE L'ÉQUIPEMENT EXTERNE

BRANCHEMENT D'UN PC

Ce téléviseur comprend la fonction Plug and Play, ce qui signifie que l'ordinateur s'adapte automatiquement aux paramètres du téléviseur.

Raccordement avec un câble D-sub à 15 broches

- 1 Raccordez la prise de sortie RGB du boîtier décodeur numérique à la prise d'entrée **RGB IN (PC)** du téléviseur.
- 2 Raccordez les prises de sortie audio du boîtier décodeur numérique à la prise **AUDIO IN (RGB/DVI)** du téléviseur.
- 3 Allumez l'ordinateur et le téléviseur.
- 4 Sélectionnez la source d'entrée **RGB** à l'aide de la touche **INPUT** de la télécommande.

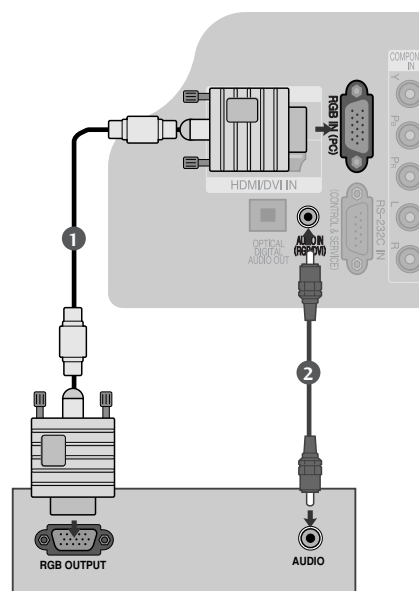

Raccordement avec un câble HDMI à DVI

- 1 Raccordez la prise de sortie DVI de l'ordinateur à la prise d'entrée **HDMI/DVI IN1** du téléviseur.
- 2 Raccordez les prises de sortie audio du boîtier décodeur numérique à la prise **AUDIO IN (RGB/DVI)** du téléviseur.
- 3 Allumez l'ordinateur et le téléviseur.
- 4 Sélectionnez la source d'entrée **HDMI1** à l'aide de la touche **INPUT** de la télécommande.

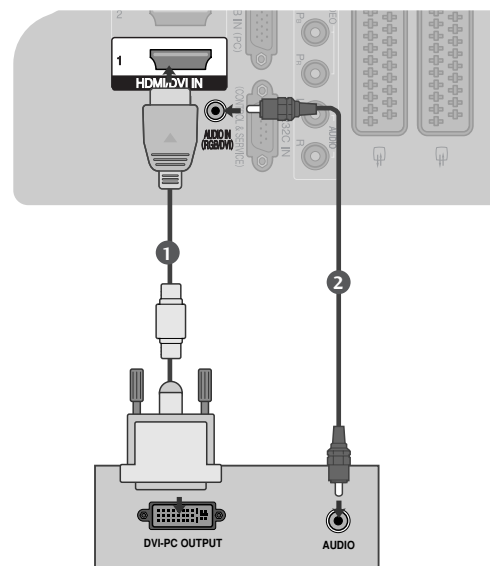

! REMARQUE

- ▶ Si l'ordinateur est muni d'une sortie DVI et non d'une sortie HDMI, il est nécessaire d'effectuer un raccordement audio indépendant.
- ▶ Si l'ordinateur n'est pas compatible avec Auto DVI, vous devez régler correctement la résolution de sortie.

! REMARQUE

- ▶ Pour bénéficier d'un son et d'une image exceptionnels, raccordez l'ordinateur au téléviseur.
- ▶ Évaluez l'affichage prolongé d'une image figée à l'écran. L'image figée pourrait s'incruster sur l'écran. Utilisez un économiseur d'écran.
- ▶ Raccordez l'ordinateur au port RGB INPUT (PC INPUT) du téléviseur ; changez la résolution de sortie de l'ordinateur.
- ▶ Il est possible que du bruit apparaisse selon la résolution, le contraste ou la luminosité en mode PC. Changez alors la résolution du mode PC, modifiez la fréquence de rafraîchissement ou réglez la luminosité et le contraste dans le menu, jusqu'à ce que l'image soit nette. Si la fréquence de rafraîchissement de la carte graphique de l'ordinateur ne peut pas être modifiée, changez la carte graphique de l'ordinateur ou demandez conseil au fabricant de la carte graphique.
- ▶ L'entrée RGB est seulement compatible avec les impulsions de synchronisation horizontale et verticale séparées dans des canaux différents.
- ▶ Raccordez le câble de signal du port de sortie du moniteur de l'ordinateur au port RGB (PC/DTV) du téléviseur ou le câble de signal du port de sortie HDMI de l'ordinateur au port HDMI/IN (ou HDMI/DVI IN) du téléviseur.
- ▶ Raccordez le câble audio de l'ordinateur à l'entrée audio du téléviseur (les câbles audio ne sont pas fournis avec le téléviseur).
- ▶ Si vous utilisez une carte son, réglez le son de l'ordinateur en conséquence.
- ▶ Ce téléviseur utilise une solution VESA Plug & Play. Ce téléviseur fournit des données EDID au système de l'ordinateur avec un protocole DDC. L'ordinateur se règle automatiquement lorsque vous utilisez le téléviseur.
- ▶ Le protocole DDC est prédéfini pour les modes RGB (RGB analogique) et HDMI (RGB numérique).
- ▶ Si besoin est, définissez les paramètres de la fonction Plug and Play.
- ▶ Si la carte graphique de l'ordinateur ne reproduit pas les signaux RGB analogiques et numériques simultanément, raccordez soit RGB, soit HDMI IN (ou HDMI/DVI IN) pour afficher l'écran de l'ordinateur sur le téléviseur.
- ▶ Si la carte graphique de l'ordinateur reproduit simultanément la sortie RGB analogique et numérique, réglez le téléviseur sur RGB ou HDMI ; (l'autre mode est automatiquement réglé sur Plug and Play par le téléviseur.)
- ▶ Il est possible que le mode DOS ne fonctionne pas selon la carte vidéo, si vous utilisez un câble HDMI à DVI.
- ▶ Si vous utilisez un câble RGB-PC trop long, du bruit peut se produire sur l'écran. Nous vous recommandons d'utiliser un câble inférieur à 5 mètres. Cela vous garantit une qualité d'image optimale.

CONFIGURATION DE L'ÉQUIPEMENT EXTERNE

Résolution d'affichage prise en charge

mode RGB[PC] / HDMI[PC]

Résolution	Fréquence horizontale(kHz)	Fréquence verticale(Hz)
720x400	31,468	70,08
640x480	31,469	59,94
	37,500	75,00
800x600	37,879	60,31
	46,875	75,00
832x624	49,725	74,55
	48,363	60,00
1024x768	56,470	70,00
	60,023	75,03
	60,023	75,03
1280x768	47,693	59,99
1360x768	47,649	59,94

mode HDMI[DTV]

Résolution	Fréquence horizontale(kHz)	Fréquence verticale(Hz)
640x480	31,469	59,94
	31,469	60,00
720x480	31,47	59,94
	31,50	60,00
720x576	31,25	50,00
	37,50	50,00
1280x720	44,96	59,94
	45,00	60,00
	45,00	60,00
1920x1080	33,72	59,94
	33,75	60,00
	28,125	50,00
	27,000	24,00
	56,250	50,00
	67,433	59,94
	67,500	60,00

Configuration de l'écran pour le mode PC

Config. Auto(mode RGB [PC] uniquement)

Ajuste de façon automatique la position de l'image et minimise le tremblement de l'image. Si l'image n'est toujours pas nette après avoir effectué les réglages, bien que votre téléviseur fonctionne correctement, vous devez effectuer d'autres réglages.

Config. auto

Cette fonction sert au réglage automatique de la position, de l'horloge et de la phase de l'écran. L'image affichée disparaîtra pendant quelques secondes pendant l'exécution de la configuration automatique.

- 1 Appuyez sur la touche ►, puis utilisez les touches ▲ ou ▼ pour sélectionner **LUMINOSITE**.
- 2 Appuyez sur la touche ►, puis utilisez les touches ▲ ou ▼ pour sélectionner **Config. auto**.
- 3 Appuyez sur la touche ► pour démarrer la **Config. auto**.
 - Une fois terminée, **OK** s'affiche à l'écran.
 - Si la position de l'image n'est toujours pas correcte, relancez la configuration automatique.
 - Si l'image nécessite un réglage supplémentaire après la configuration automatique en mode RGB (PC), vous pouvez passer en **Config. manuelle**.
- 4 Appuyez sur la touche **EXIT** pour revenir au visionnage du téléviseur.

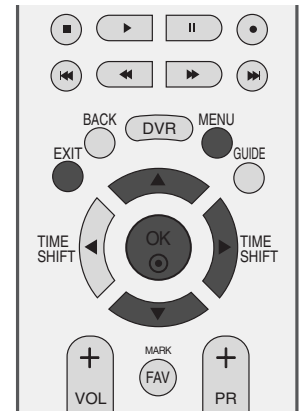

1

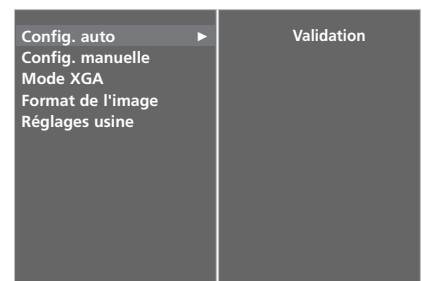

2 3

CONFIGURATION DE L'ÉQUIPEMENT EXTERNE

Réglage des options d'écran Phase, Horloge et Position

Si l'image n'est toujours pas nette après l'ajustement automatique et spécialement si les caractères continuent à trembler, réglez la phase de l'image manuellement.

Pour corriger la taille de l'écran, ajustez **Clock**.

Cette fonction est disponible dans les modes suivants : mode RGB[PC].

Clock Cette fonction permet de minimiser les barres verticales ou les striures qui apparaissent sur le fond de l'écran. La taille horizontale de l'écran changera également.

Phase Cette fonction vous permet de supprimer le bruit horizontal et d'affiner la dureté de l'image.

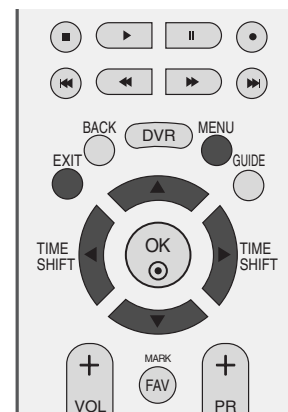

1

- 1 Appuyez sur la touche ►, puis utilisez les touches ▲ ou ▼ pour sélectionner **LUMINOSITE**.
- 2 Appuyez sur la touche ►, puis utilisez les touches ▲ ou ▼ pour sélectionner **Config. auto**.
- 3 Appuyez sur la touche ►, puis utilisez les touches ▲ ou ▼ pour sélectionner **Phase**, **Clock**, **Position H** ou **Position V**.
- 4 Réglez le niveau avec la touche ◀ ou ▶.
- 5 Appuyez sur la touche **EXIT** pour revenir au visionnage du téléviseur.

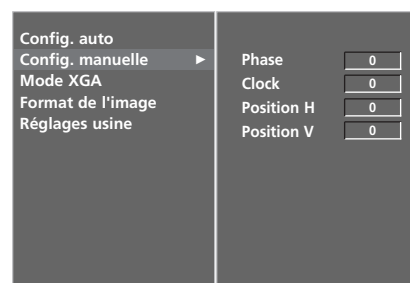

2 3 4

Sélection du mode XGA Plein

Pour visualiser une image normale, faites correspondre la résolution du mode RGB et la sélection du mode XGA.

Cette fonction est disponible dans les modes suivants :
mode RGB[PC].

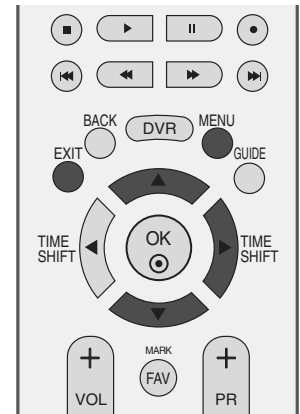

- 1 Appuyez sur la touche ►, puis utilisez les touches ▲ ou ▼ pour sélectionner **LUMINOSITE**.
- 2 Appuyez sur la touche ►, puis utilisez les touches ▲ ou ▼ pour sélectionner **Mode XGA**.
- 3 Appuyez sur la touche ►, puis utilisez les touches ▲ ou ▼ pour sélectionner la résolution XGA de votre choix.
- 4 Appuyez sur la touche **EXIT** pour revenir au visionnage du téléviseur.



1



2 3

CONFIGURATION DE L'ÉQUIPEMENT EXTERNE

Réinitialisation (Retour aux réglages d'usine)

Cette fonction est disponible dans tous les modes pour initialiser la valeur ajustée.

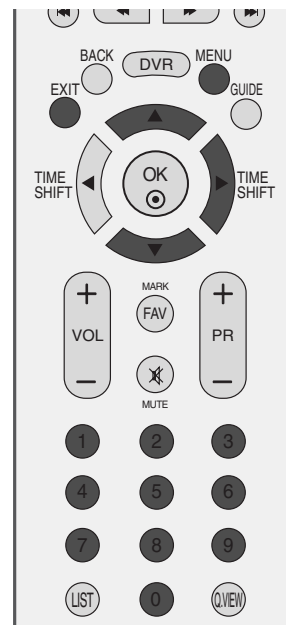

- 1 Appuyez sur la touche **MENU**, puis sur les touches ▲ ou ▼ pour sélectionner le menu **OPTION**.
- 2 Appuyez sur la touche ►, puis utilisez les touches ▲ ou ▼ pour sélectionner **Mode usine**.
- 3 Appuyez sur la touche ►, puis utilisez les touches ▲ ou ▼ pour sélectionner **Réglages usine**.
- 4 Appuyez sur le bouton ►.

Le message "Si vous entrez un mot de passe, tous les paramètres utilisateur seront réinitialisés."

- 5 Utilisez les touches numériques pour saisir un mot de passe à 4 chiffres.
Le téléviseur est configuré avec le mot de passe initial "0-0-0-0".

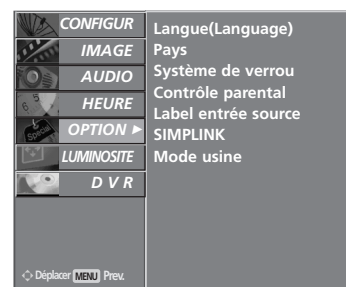

1

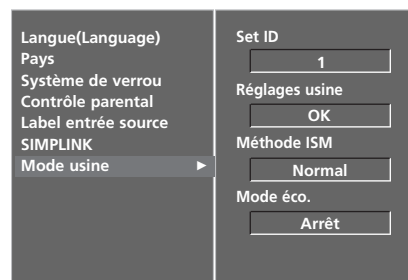

2

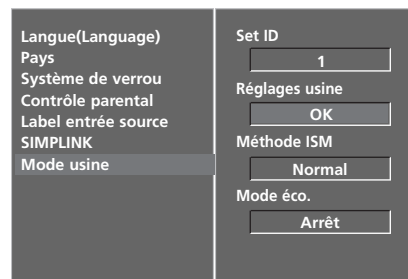

3 4

UTILISATION DU TÉLÉVISEUR / COMMANDE DES PROGRAMMES

FONCTIONS DES TOUCHES DE LA TÉLÉCOMMANDE

Lorsque vous utilisez la télécommande, dirigez-la vers le capteur de la télécommande du téléviseur.



The diagram shows a grey remote control with various buttons. Callout boxes on the right describe the functions of these buttons:

- POWER** Permet de mettre l'appareil sous tension lorsqu'il est en mode veille et de le mettre hors tension pour passer en mode veille.
- D/A INPUT** Permet de sélectionner le mode numérique ou le mode analogique. Permet de mettre l'appareil sous tension lorsqu'il est en mode veille.
- TV/RADIO** Permet de sélectionner la chaîne Radio ou TV en mode numérique.
- INPUT** Le mode d'entrée externe pivote en une séquence régulière. Permet de mettre l'appareil sous tension lorsqu'il est en mode veille.
- Réglage de la luminosité** Permet de régler la luminosité de l'écran. Si vous souhaitez rétablir les paramètres de luminosité par défaut, changez la source du mode.
- TOUCHES COLORÉES** Ces touches sont utilisées pour le télétexte (uniquement pour les modèles **TÉLÉTEXT**) ou pour l'**Édition des programmes**.
- EXIT** Efface tous les affichages à l'écran et retourne au mode de visionnage du téléviseur à partir de n'importe quel menu.
- BACK** Permet à l'utilisateur de revenir à l'étape précédente d'une application interactive, du guide de programmes électronique (EPG) ou d'une autre fonction interactive.
- DVR** Permet d'afficher le menu HOME (Départ).
- MENU** Permet de sélectionner un menu.
- GUIDE** Affiche la grille de programmes.
- VOLUME +/-** Permet de régler le volume.
- FAV/MARQUE** Permet d'afficher vos chaînes préférées. Marque et démarque les émissions dans le menu TV enregistrée.
- MUTE** Permet de couper ou de remettre le son.
- Programme +/-** Permet de sélectionner un programme.
- Touches numériques : de 0 à 9** Permettent de sélectionner un programme. Permettent de sélectionner des éléments numérotés dans un menu.
- LIST** Affiche la liste des programmes.
- Q.VIEW** Permet de revenir au programme visionné précédemment.

UTILISATION DU TÉLÉVISEUR / COMMANDE DES PROGRAMMES



MODE Permet de sélectionner les modes de fonctionnement à distance.

SIMPLINK affiche une liste des périphériques audio/vidéo connectés au téléviseur. Lorsque vous appuyez sur cette touche, le menu Simplink s'affiche à l'écran

1 Touches du TÉLÉTEXTE Ces touches sont utilisées pour le télétexte. Pour de plus amples détails, veuillez vous reporter à la section 'Télétexte'.

INFO Affiche les informations de l'écran sélectionné. **(EN MODE NUMÉRIQUE UNIQUEMENT)**

LIVE TV En mode Retardé, l'écran revient à l'Emission en direct issue des modes DTV, TV, AV1, AV2 et AV3.

TOUCHES VCR/DVD/DVR Commande certains magnétoscopes ou lecteurs DVD lorsque vous avez déjà sélectionné la touche de mode DVD ou magnétoscope. Pour commander les périphériques audio/vidéo connectés, appuyez sur les touches ▲ ou ▼ ou ◀ ou ▶, **OK** ; vous pouvez également utiliser les touches de lecture, d'arrêt, de pause, de recherche rapide vers l'arrière, de recherche rapide vers l'avant et de recherche de chapitre. (La touche ● ne permet pas d'effectuer ces opérations) Utilisé pour enregistrement DVR ou lecture en surimpression.

▲ / ▼ ou ◀ / ▶ **(TIME SHIFT)** Ces touches vous permettent de naviguer à travers les menus à l'écran et de régler les paramètres système à votre convenance.

OK Valide votre sélection ou affiche le mode en cours.

SLEEP Permet d'activer la mise en veille.

SUBTITLE Rappelle vos sous-titres préférés en mode numérique.

RATIO Permet de sélectionner le format d'image de votre choix.

I/II Permet de sélectionner la sortie du son.

Insertion des piles

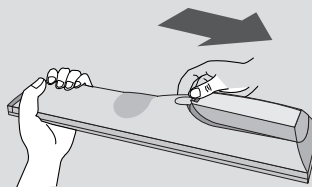

- Ouvrez le capot du compartiment à piles à l'arrière de la télécommande.
- Utilisez deux piles alcalines de 1,5V de type AA. Ne mélangez pas une pile neuve avec une pile usagée.

MISE SOUS TENSION DU TÉLÉVISEUR

Pour pouvoir utiliser toutes les fonctions du téléviseur, vous devez mettre celui-ci sous tension.

- 1** Vous devez tout d'abord raccorder correctement le cordon d'alimentation.
Le téléviseur se met alors en mode de veille.
- 2** Pour allumer le téléviseur lorsque celui-ci est en mode de veille, appuyez sur la touche O / I, INPUT ou PR \blacktriangle ou \blacktriangledown du téléviseur, ou appuyez sur POWER, INPUT, D/A, PR + ou - ou sur les touches NUMÉRIQUES de la télécommande.

Initialisation de la configuration

Si l'affichage à l'écran apparaît, une fois la télévision allumée, vous pouvez régler la langue (Language), le mode de sélection (Select Mode), le pays (Country), le fuseau horaire (Time Zone) et la syntonisation automatique des programmes (Auto programme tuning).

Remarque:

- L'OSD disparaît automatiquement au bout de 40 secondes si vous n'appuyez sur aucune touche.
- Appuyez sur la touche RETURN pour passer de l'OSD actuel à l'OSD précédent.
- Pour les pays qui n'ont pas de normes de diffusion numérique confirmées, certaines options numériques peuvent ne pas fonctionner, selon l'environnement de diffusion numérique.
- Le mode « Domicile » est particulièrement adapté pour l'environnement de la maison. Il est défini comme le mode de base de ce téléviseur.
- Le mode « Magasin » est conçu pour être adapté aux environnements de magasins. Le mode « Magasin » est initialisé à la qualité vidéo définie par cette société après un temps spécifique, lorsque l'utilisateur modifie les données qualité vidéo de façon aléatoire.
- Lorsque vous changez de mode (Domicile, Magasin), le mode peut être changé en réinitialisant les paramètres d'usine (réglage initial) par le menu OPTION.

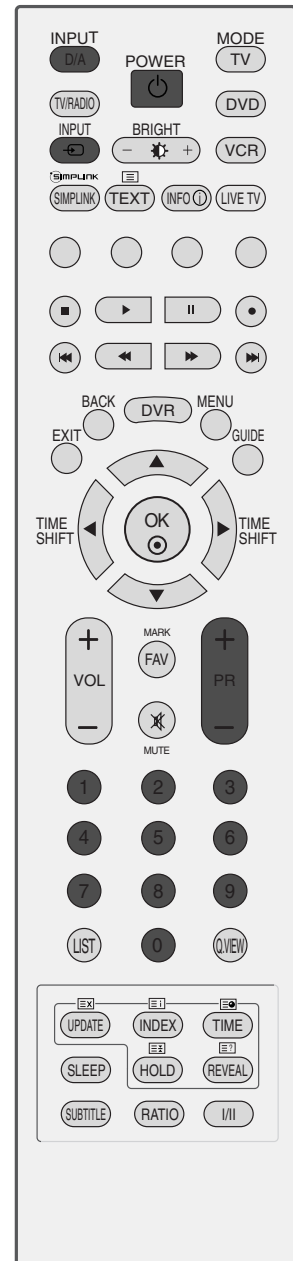

SÉLECTION DES PROGRAMMES

- 1 Appuyez sur la touche **PR +** ou **-** ou sur les touches **NUMÉRIQUES** pour sélectionner un numéro de programme.

RÉGLAGE DU VOLUME

- 1 Appuyez sur la touche **VOL +** ou **-** pour régler le volume.

Si vous souhaitez couper le son, appuyez sur la touche **MUTE**.

Vous pouvez annuler cette fonction en appuyant sur les touches **MUTE**, **VOL +** ou **-** ou **I/II**.

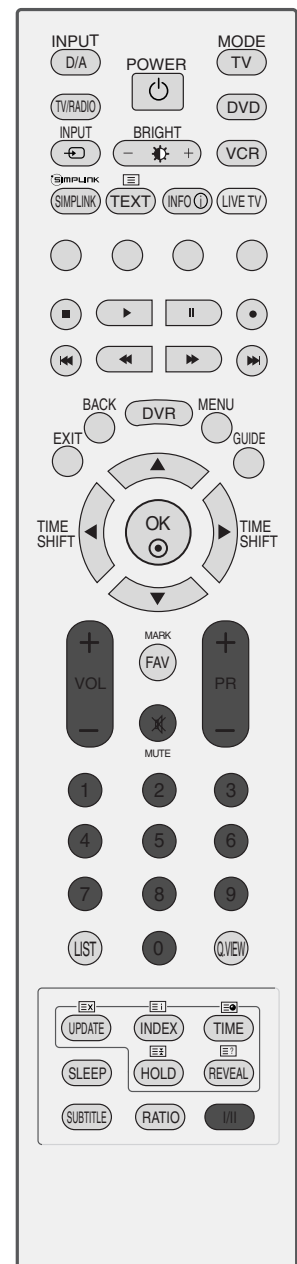

SÉLECTION ET RÉGLAGE DES MENUS À L'ÉCRAN

Il est possible que l'affichage à l'écran de votre téléviseur soit différent de celui indiqué dans les schémas de ce manuel.

- 1 Appuyez plusieurs fois sur la touche **MENU** et la touche ▲ ou ▼, pour obtenir l'affichage de chaque menu.
- 2 Appuyer sur le bouton ► et sur le bouton ▲ ou ▼ pour sélectionner une option de menu.
- 3 Changer le paramétrage d'une option dans le sous-menu ou le menu déroulant avec le bouton ◀ ou ▶. Vous pouvez vous déplacer vers le menu supérieur en appuyant sur la touche **OK** ou sur la touche **MENU**.



! REMARQUE

- ▶ En mode analogique, **Alim. antenne 5V**, **Préampli**, **Infos CI**, **Mise à jour auto** et **Diagnostiques** ne s'affichent pas.
- ▶ Si vous reproduisez des émissions enregistrées, certaines fonctions de **RÉGLAGE** ne sont pas activées.

MÉMORISATION DES CHÂÎNES (EN MODE NUMÉRIQUE)

Utilisez cette fonction pour rechercher automatiquement et mémoriser tous les programmes.

Lorsque vous lancez la programmation automatique en mode Numérique, les informations préalablement enregistrées seront supprimées.

Cette fonction n'est pas disponible lors d'enregistrer une émission.

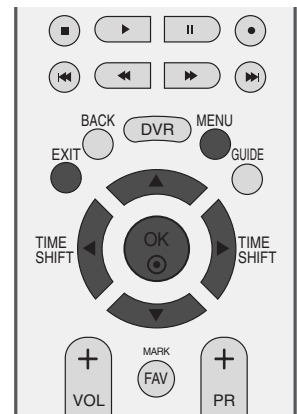

1 Appuyez plusieurs fois sur la touche **MENU** et la touche ▲ ou ▼ pour sélectionner le menu **CONFIGUR**.

2 Appuyer sur la touche ► et la touche ▲ ou ▼ pour sélectionner la **Recherche auto**.

3 Appuyez sur la touche ► pour commencer la syntonisation automatique. Utilisez les touches NUMÉRIQUES pour saisir un mot de passe à 4 chiffres dans **Système de verrou 'Marche'**.

Le message "**Toute l'information service sera mise à jour. Continuer?**".

Si vous souhaitez poursuivre la syntonisation automatique, sélectionnez **Oui** à l'aide de la ◀ ou ▶. Appuyez alors sur la touche **OK**. Appuyez sinon sur la touche **Non**.

Pour arrêter la syntonisation automatique, appuyez sur la touche **MENU**.

4 Appuyez sur la touche **EXIT** pour revenir au visionnage du téléviseur.



1



2

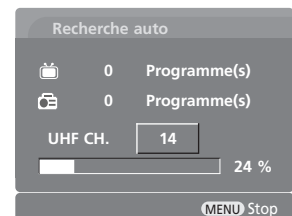

3

PROGRAMMATION MANUELLE (EN MODE NUMÉRIQUE)

La syntonisation automatique vous permet d'ajouter manuellement un programme à la liste des programmes.

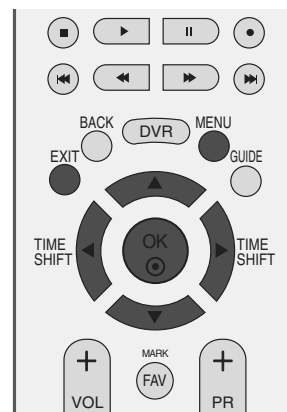

1 Appuyez plusieurs fois sur la touche **MENU** et la touche **▲** ou **▼** pour sélectionner le menu **CONFIGUR.**

2 Appuyer sur la touche **▶** et la touche **▲** ou **▼** pour sélectionner la **Manual Tuning.**

3 Appuyez sur la touche **▶**, puis sur la touche **▲** ou **▼** ou sur les touches NUMÉRIQUES pour sélectionner le numéro de chaîne de votre choix. Utilisez les touches NUMÉRIQUES pour saisir un mot de passe à 4 chiffres dans **Système de verrou 'Marche'**.

4 Appuyez sur la touche **OK** pour valider.

Si le numéro de chaîne que vous souhaitez ajouter se trouve déjà dans la liste des programmes, le message "L'information d'installation du canal sera mise à jour" s'affiche.

Si vous souhaitez poursuivre la syntonisation manuelle, sélectionnez **Oui** à l'aide de la touche **◀** ou **▶**.

Appuyez alors sur la touche **OK**. Appuyez sinon sur la touche **Non**.

5 Appuyez sur la touche **EXIT** pour revenir au visionnage du téléviseur.



1

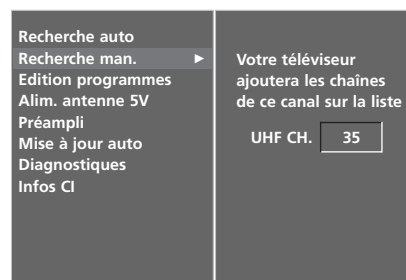

2



3 4

EDITION DES PROGRAMMES (EN MODE NUMÉRIQUE)

Si un numéro de chaîne est omis, cela signifie que vous ne pourrez pas le sélectionner avec la touche **PR +** ou **-** lorsque vous regardez la télévision.

Si vous souhaitez sélectionner le programme omis, entrez directement le numéro de chaîne à l'aide des touches NUMÉRIQUES ou sélectionnez-le dans le menu Edition programmes).

Cette fonction vous permet d'omettre les programmes mémorisés.

Dans certains pays, vous pouvez changer de numéro de programme au moyen de la touche **JAUNE**.

Cette fonction n'est pas disponible lors d'enregistrer une émission.

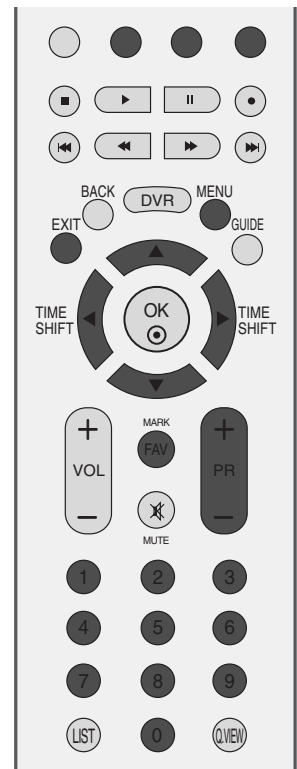

1 Appuyez plusieurs fois sur la touche **MENU** et la touche **▲** ou **▼** pour sélectionner le menu **CONFIGUR.**

2 Appuyer sur la touche **▶** et la touche **▲** ou **▼** pour sélectionner la **Edition programmes.**

3 Appuyez sur la touche **▶** pour afficher le menu correspondant au mode **Edition programmes.**
Use NUMBER buttons to input a 4-digit password in **Système de verrou 'Marche'.**

4 Sélectionnez un programme à mémoriser ou à omettre à l'aide de la touche **▲** ou **▼** ou **◀** ou **▶**.

5 Appuyez plusieurs fois sur la touche **BLEUE** pour omettre le programme ou le mémoriser.

Si vous souhaitez omettre des programmes, les programme omis s'affichent en bleu et vous ne pourrez pas les sélectionner à l'aide de la touche **PR +** ou **-** lorsque vous regardez la télévision.

6 Appuyez sur la touche **EXIT** pour revenir au visionnage du téléviseur.





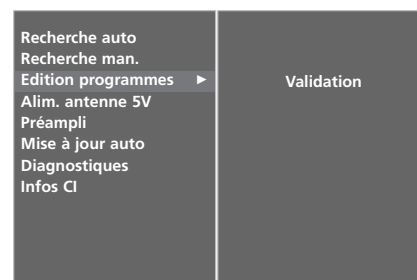





1



2 3

Mini glossaire

 S'affiche lorsque le menu Programme DTV est à l'écran.	 S'affiche lorsque le menu Programme télétexte est à l'écran.
 S'affiche lorsque le menu Programme verrouillé est à l'écran.	 S'affiche lorsque le menu Programme sous-titré est à l'écran.
 S'affiche lorsque le menu Programme radio est à l'écran.	 S'affiche lorsque le menu Programme crypté est à l'écran.
 S'affiche lorsque le menu Programme MHEG est à l'écran.	 S'affiche lorsque le menu Programme Dolby est à l'écran.

■ Sauter un programme

1 Sélectionnez le programme que vous voulez sauter à l'aide de la touche ▲ ou ▼ ou ◀ ou ▶.

2 Appuyez sur la touche BLEU. Le programme sauté devient bleu.

3 Appuyez de nouveau sur la touche BLEU pour libérer le programme sauté.

Losqu'un numéro de programme est sauté, cela veut dire que vous ne pourrez pas le sélectionner en utilisant la touche PR + ou - pendant le fonctionnement normal de la télévision.

Si vous voulez trouver directement le programme sauté, saisissez le numéro de programme en utilisant les touches NUMERO-TEES ou sélectionnez-le en menu 'Edition ou Table des programmes'.

4 Appuyez sur la touche EXIT pour revenir au visionnage du téléviseur.

■ Verrouillage d'un programme (en mode Système de verrouillage activé uniquement)

1 Sélectionnez un programme à verrouiller à l'aide de la touche ▲ ou ▼ ou ◀ ou ▶.

2 Appuyez sur la touche VERTE. L'icône de verrouillage apparaît devant chaque numéro de programme.

3 Appuyez à nouveau sur la touche VERTE pour quitter cette fonction.

Remarque :

- ▶ Pour visionner un programme verrouillé, entrez un mot de passe à 4 chiffres dans Système de verrouillage. Veuillez à mémoriser ce numéro !
- ▶ Si vous oubliez votre mot de passe, appuyez sur '7', '7', '7', '7' sur la télécommande.
- ▶ Si vous sélectionnez un autre programme après avoir quitté un programme verrouillé et si vous revenez au programme verrouillé dans la minute qui suit, il n'est pas nécessaire de saisir à nouveau le mot de passe pour sélectionner le programme verrouillé.

■ Sélection de votre programme préféré

1 Sélectionnez le numéro de votre programme préféré en appuyant sur la touche ▲ ou ▼ ou ◀ ou ▶, puis appuyez sur la touche FAV de la télécommande.

Inclura automatiquement l'émission choisie dans votre liste d'émissions favorites.

PUISSANCE ANTENNE 5V (EN MODE NUMÉRIQUE UNIQUEMENT)

Même si l'antenne externe ne possède pas d'adaptateur secteur 5 V spécial, cette fonction peut produire 5 V sur le téléviseur.

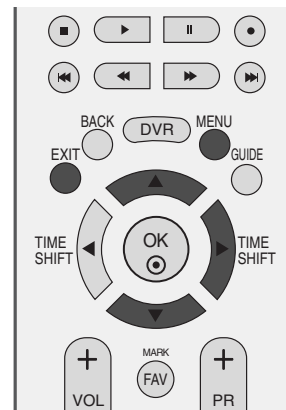

- 1 Appuyez plusieurs fois sur la touche **MENU** et la touche ▲ ou ▼ pour sélectionner le menu **CONFIGUR**.
- 2 Appuyer sur la touche ► et la touche ▲ ou ▼ pour sélectionner la **Alim. antenne 5V**.
- 3 Appuyer sur le bouton ► et sur le bouton ▲ ou ▼ pour sélectionner **Marche** ou **Arrêt**.

Si **Puissance antenne 5V** est réglé sur **Activé**, lorsque le téléviseur subit un court-circuit, il s'éteint automatiquement.

Le message "**Surtension de l'antenne. Coupure automatique.**" s'affiche.

- 4 Appuyez sur la touche **EXIT** pour revenir au visionnage du téléviseur.



1

AMPLIFICATEUR D'ANTENNE (EN MODE NUMÉRIQUE UNIQUEMENT)

En cas de mauvaise réception du signal d'antenne, vous pouvez utiliser l'amplificateur incorporé en effectuant les manipulations suivantes. Si le signal TV est fort, désactivez Booster.

- 1 Appuyez plusieurs fois sur la touche **MENU** et la touche ▲ ou ▼ pour sélectionner le menu **CONFIGUR**.
- 2 Appuyer sur la touche ► et la touche ▲ ou ▼ pour sélectionner la **Préampli**.
- 3 Appuyer sur le bouton ► et sur le bouton ▲ ou ▼ pour sélectionner **Marche** ou **Arrêt**.
- 4 Appuyez sur la touche **EXIT** pour revenir au visionnage du téléviseur.

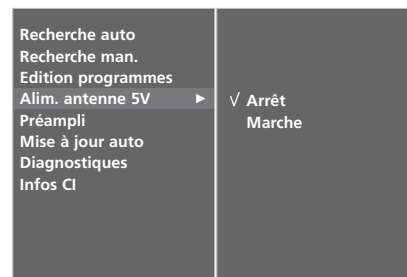

2 3

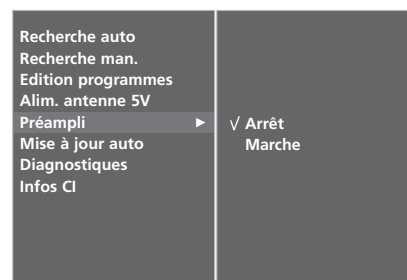

2 3

MISE À JOUR IOGIC (EN MODE NUMÉRIQUE UNIQUEMENT)

Mise à jour logic signifie que le logiciel peut être téléchargé à l'aide du système de diffusion terrestre numérique.

Après la mise à jour du logiciel, un formatage du DD peut être requis. Dans ce cas, le message d'échec du DD est affiché dans le menu Home de l'enregistreur.

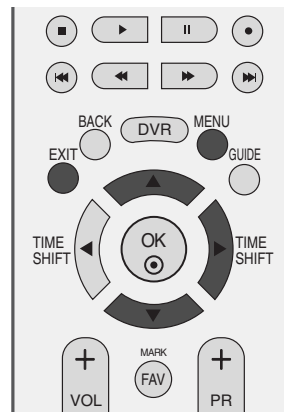

- 1 Appuyez plusieurs fois sur la touche **MENU** et la touche ▲ ou ▼ pour sélectionner le menu **CONFIGUR.**
- 2 Appuyer sur la touche ► et la touche ▲ ou ▼ pour sélectionner la **Mise à jour auto.**
- 3 Appuyer sur le bouton ► et sur le bouton ▲ ou ▼ pour sélectionner **Marche** ou **Arrêt.**
 - Si vous sélectionnez **Marche**, une boîte contenant un message de confirmation s'affiche pour vous notifier qu'un nouveau logiciel a été détecté.
- 4 Appuyez sur la touche **EXIT** pour revenir au visionnage du téléviseur.



1

* Lors du réglage de l'option "Mise à jour logic"



De temps à autres, des informations sur la mise à jour du logiciel numérique s'affiche dans le menu suivant de l'écran TV.



Sélectionnez **Oui** à l'aide de la touche ◀ ou ▶ ; vous verrez alors l'image suivante.



Une fois la mise à jour du logiciel terminée, le système prend environ une minute à redémarrer.

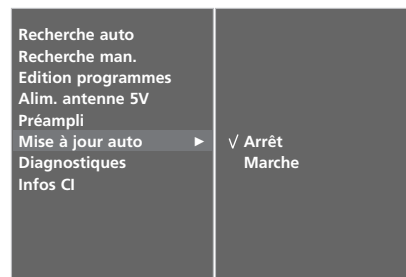

2 3

- Lors de la mise à jour du logiciel, notez les points suivants :

- L'alimentation du téléviseur ne doit pas être coupée.
- Le téléviseur ne doit pas être éteint.
- L'antenne ne doit pas être déconnectée.
- Lors de la mise à jour, vous ne devez pas éteindre le téléviseur.
- Vous ne devez pas mettre l'appareil hors tension, puis à nouveau sous tension.
- Une fois la mise à jour terminée, vous pouvez confirmer la mise à jour de la version du logiciel dans le menu Diagnostique.
- OTA ne peut pas être activé pendant que la fonction DVR (enregistrement, reproduction) est en marche.

DIAGNOSTIQUES (EN MODE NUMÉRIQUE UNIQUEMENT)

Cette fonction vous permet d'afficher le fabricant, le modèle, le type, le numéro de série et la version du logiciel.

Les informations et la puissance du signal du multiplexeur syntonisé sont affichées.

Les informations sur le signal et le nom du multiplexeur sélectionné sont affichés.

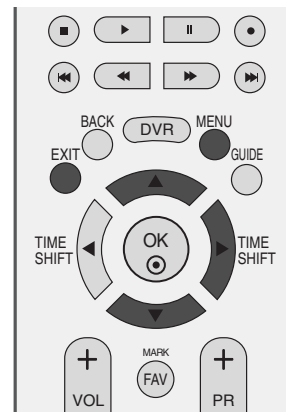

- 1 Appuyez plusieurs fois sur la touche **MENU** et la touche ▲ ou ▼ pour sélectionner le menu **CONFIGUR**.
- 2 Appuyer sur la touche ► et la touche ▲ ou ▼ pour sélectionner la **Diagnostiques**.
- 3 Appuyez sur la touche ► pour afficher le fabricant, le modèle, le type, le numéro de série et la version du logiciel.
- 4 Appuyez sur la touche **EXIT** pour revenir au visionnage du téléviseur.



1

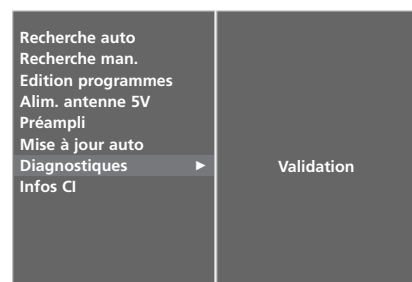

2

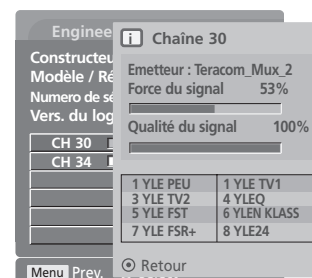

3

CI [COMMON INTERFACE] INFORMATION (INFOS CI (INTERFACE COMMUNE)) (EN MODE NUMÉRIQUE UNIQUEMENT)

Cette fonction vous permet de regarder des chaînes cryptées (chaînes payantes). Si vous retirez le module CI, vous ne pouvez plus regarder les chaînes cryptées. Lorsque vous insérez le module dans le logement CI, vous accédez au menu du module. Pour acheter un module et une carte intelligente, contactez votre revendeur. Évitez d'insérer et de retirer le module CAM du téléviseur trop fréquemment. Cela risquerait de provoquer un dysfonctionnement. Lorsque le téléviseur se met sous tension après l'insertion du module CI, il est possible qu'aucun son ne soit émis.

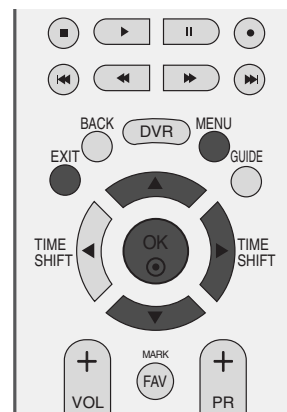

Il est possible que l'image ne soit pas naturelle selon le module CI et la carte intelligente.

La fonction d'IC (Interface Commune) ne peut être appliquée, fondée sur la circonstance d'émission de pays.

- 1 Appuyez plusieurs fois sur la touche **MENU** et la touche ▲ ou ▼ pour sélectionner le menu **CONFIGUR**.
- 2 Appuyer sur la touche ► et la touche ▲ ou ▼ pour sélectionner la **Infos CI**.
- 3 Appuyez sur la touche ►, puis sur la touche **OK**.
- 4 Appuyez sur la touche ▲ ou ▼ pour sélectionner l'option de votre choix : informations module, informations carte intelligente, langue ou téléchargement logiciel, etc.
- 5 Appuyez sur la touche **OK**.
- 6 Appuyez sur la touche **EXIT** pour revenir au visionnage du téléviseur.



1

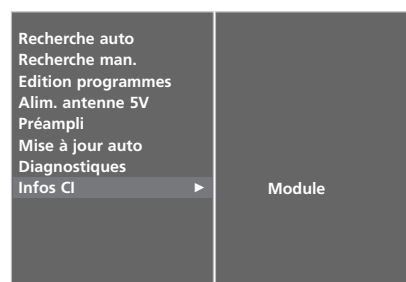

2 3

- Cet OSD n'est donné qu'à titre indicatif et les options de menu et le format de l'écran varient selon le fournisseur de services de chaînes cryptées.
- Vous pouvez changer l'écran du menu CI (interface commune). Pour cela, consultez votre revendeur.

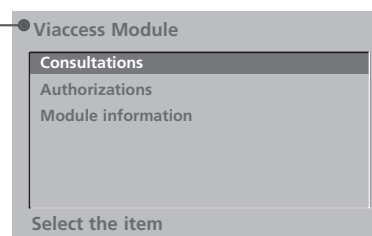

4 5

MÉMORISATION DES CHAÎNES (EN MODE ANALOGIQUE)

Cette méthode permet de mémoriser tous les programmes qui peuvent être reçus. Nous vous recommandons d'utiliser la programmation automatique lors de l'installation du téléviseur.

Cette fonction n'est pas disponible lors d'enregistrer une émission.



- 1 Appuyez plusieurs fois sur la touche **MENU** et la touche ▲ ou ▼ pour sélectionner le menu **CONFIGUR**.
- 2 Appuyer sur la touche ► et la touche ▲ ou ▼ pour sélectionner la **Recherche auto**.
- 3 Appuyez sur la touche ► pour sélectionner **Système**. Sélectionnez un système TV à l'aide de la touche ◀ ou ►;

L : SECAM L/L' (France)
BG : PAL B/G, SECAM B/G (Europe/Europe de l'Est/Asie/Nouvelle-Zélande/Moyen-Orient/Afrique/Australie)
I : PAL I/II (Royaume-Uni/Irlande/Hong Kong/Afrique du Sud)
DK : PAL D/K, SECAM D/K (Europe de l'Est/Chine/Afrique/CEI)

- 4 Appuyez sur la touche ▼ pour sélectionner **Mémoire**.

Sélectionnez le numéro de programme de départ à l'aide de la touche ◀ ou ► ou du clavier NUMÉRIQUE dans le menu **Mémoire**.

- 5 Appuyez sur la touche ▼ pour sélectionner **Début**.

Pour les chaînes qui reçoivent les informations VPS (Video Programme Service), PDC (Programme Delivery Control), Télétexte, le nom de la chaîne est mémorisé.

Si aucun nom de chaîne peut être associé à une chaîne, le numéro de canal est attribué et mémorisé sous la forme **C** (V/UHF 01 -69) ou **S** (Câble 01 -47), suivi d'un numéro.

Pour arrêter la syntonisation automatique, appuyez sur la touche **MENU**.

En fin de programmation automatique, le mode **Edition programmes** apparaît à l'écran.

Pour éditer le programme mémorisé, reportez-vous à la section '**Edition programmes**'.



1

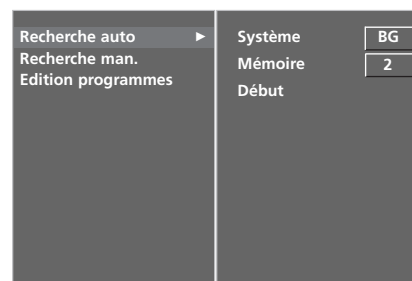

2 3 4 5

PROGRAMMATION MANUELLE (EN MODE ANALOGIQUE)

Ce mode de programmation permet de rechercher manuellement les canaux et de leur affecter les numéros de votre choix.

Cette fonction n'est pas disponible étant le mode TimeShift activé.

Cette fonction n'est pas disponible lors d'enregistrer une émission.

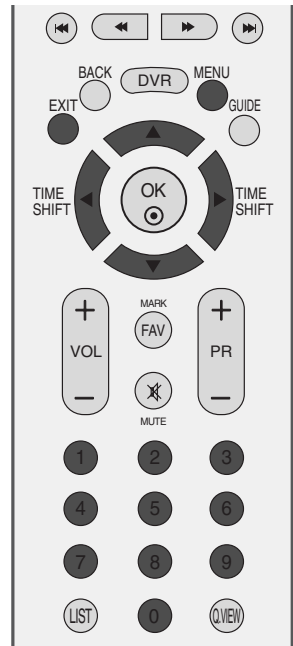

1 Appuyez plusieurs fois sur la touche **MENU** et la touche **▲** ou **▼** pour sélectionner le menu **CONFIGUR.**

2 Appuyer sur la touche **▶** et la touche **▲** ou **▼** pour sélectionner la **Recherche man..**

3 Appuyez sur la touche **▶** pour sélectionner **Mémoire.**

Sélectionnez le numéro de programme de votre choix à l'aide de la touche **◀** ou **▶** ou du clavier NUMÉRIQUE dans le menu **Mémoire.**

4 Sélectionnez **Système** avec la touche **▼**. Appuyez sur les touches **◀** ou **▶** pour sélectionner un menu du système TV;

L : SECAM L/L' (France)

BG : PAL B/G, SECAM B/G (Europe/Europe de l'Est/Asie/Nouvelle-Zélande/Moyen-Orient/Afrique/Australie)

I : PAL I/II (Royaume-Uni/Irlande/Hong Kong/Afrique du Sud)

DK : PAL D/K, SECAM D/K (Europe de l'Est/Chine/Afrique/CEI)

5 Appuyez sur la touche **▼** pour sélectionner **Tuner.** Appuyez sur la touche **◀** ou **▶** pour sélectionner **V/UHF** ou **Câble** as required.

6 Appuyez sur la touche **▼** pour sélectionner **Canal.** Vous pouvez également sélectionner la chaîne de votre choix à l'aide des touches **◀** ou **▶** ou des touches NUMÉRIQUES.

Si c'est possible, sélectionnez le numéro de chaîne directement avec les touches numériques.

7 Appuyez sur la touche **▼** pour sélectionner **Recherche.** Appuyez sur le bouton **◀** ou **▶** pour commencer la recherche. La recherche s'arrête lorsqu'une chaîne est trouvée.

8 Appuyez sur la touche **OK** pour le mémoriser.

9 Pour programmer une autre station, répétez étapes 3 à 8.

10 Appuyez sur la touche **EXIT** pour revenir au visionnage du téléviseur.



1

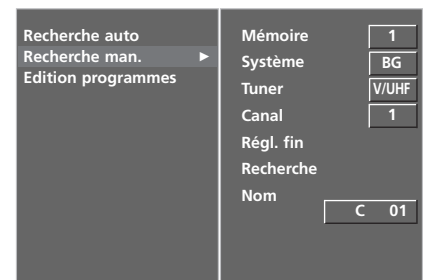

RÉGLAGE DE PRÉCISION (EN MODE ANALOGIQUE)

En règle générale, le Réglage de précision ne s'avère nécessaire que lorsque la qualité de réception est médiocre.

- 1 Appuyez plusieurs fois sur la touche **MENU** et la touche ▲ ou ▼ pour sélectionner le menu **CONFIGUR.**
- 2 Appuyer sur la touche ► et la touche ▲ ou ▼ pour sélectionner la **Recherche man..**
- 3 Appuyer sur la touche ► et la touche ▲ ou ▼ pour sélectionner la **Régl. fin.**
- 4 Appuyer sur la touche ► et la touche ◀ ou ▶ pour procéder à un Réglage de précision de l'image et du son.
- 5 Appuyez sur la touche **OK** pour le mémoriser.
- 6 Appuyez sur la touche **EXIT** pour revenir au visionnage du téléviseur.

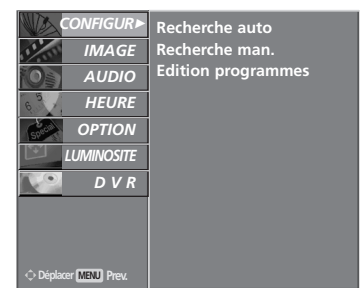

1

AFFECTATION D'UN NOM À UNE CHAÎNE (EN MODE ANALOGIQUE)

Vous pouvez assigner un nom de chaîne à chaque numéro d'émission.

- 1 Appuyez plusieurs fois sur la touche **MENU** et la touche ▲ ou ▼ pour sélectionner le menu **CONFIGUR.**
- 2 Appuyer sur la touche ► et la touche ▲ ou ▼ pour sélectionner la **Recherche man..**
- 3 Appuyer sur la touche ► et la touche ▲ ou ▼ pour sélectionner la **Nom.**
- 4 Appuyer sur la touche ► et la touche ▲ ou ▼. Vous pouvez utiliser les lettres de l'alphabet de **A à Z**, les chiffres de **0 à 9**, +/ -, et les espaces.
- 5 Appuyez sur les touches ◀ ou ▶ pour sélectionner la position, puis choisissez le deuxième caractère et ainsi de suite.
- 6 Appuyez sur la touche **OK** pour le mémoriser.
- 7 Appuyez sur la touche **EXIT** pour revenir au visionnage du téléviseur.

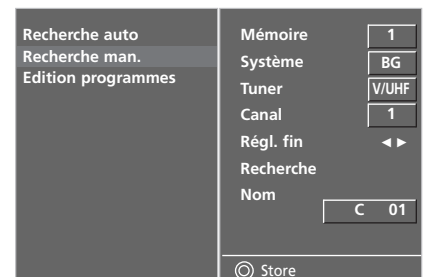

2 3 4 5

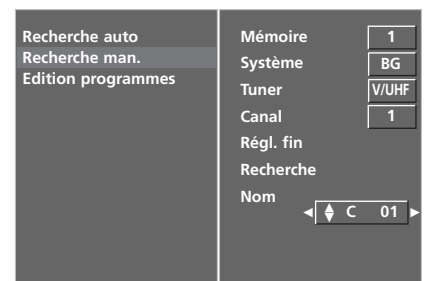

2 3 4 5 6

EDITION DES PROGRAMMES (EN MODE ANALOGIQUE)

Cette fonction vous permet de supprimer ou de sauter les programmes mémorisés. Vous pouvez également déplacer des chaînes vers d'autres numéros de programmes ou effectuer une copie vers les numéros de programmes suivants.

Cette fonction n'est pas disponible lors d'enregistrer une émission.

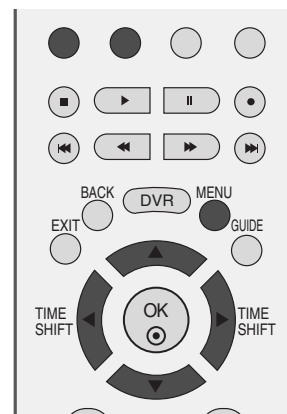

- 1 Appuyez plusieurs fois sur la touche **MENU** et la touche ▲ ou ▼ pour sélectionner le menu **CONFIGUR**.
- 2 Appuyer sur la touche ► et la touche ▲ ou ▼ pour sélectionner la **Edition programmes**
- 3 Appuyez sur la touche ► pour afficher le menu correspondant au mode Edition programmes.

■ Supprimer un programme

- a Sélectionnez le programme que vous voulez supprimer à l'aide de la touche ▲ ou ▼ ou ◀ ou ▶.
- b Appuyez sur la touche **ROUGE** deux fois. Le programme sélectionné est supprimé et tous les programmes suivants sont avancés d'un rang dans la programmation.

■ Copier un programme

- a Sélectionnez le programme que vous voulez copier à l'aide de la touche ▲ ou ▼ ou ◀ ou ▶.
- b Appuyez sur la touche **VERTE**. Tous les programmes suivants sont avancés d'un rang dans la programmation, vers le numéro suivant dans la table.



1

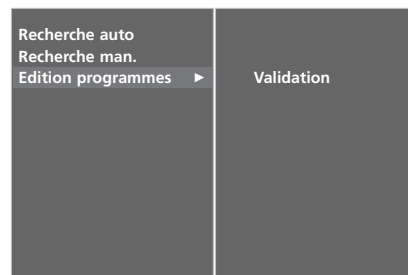

2

UTILISATION DU TÉLÉVISEUR / COMMANDE DES PROGRAMMES

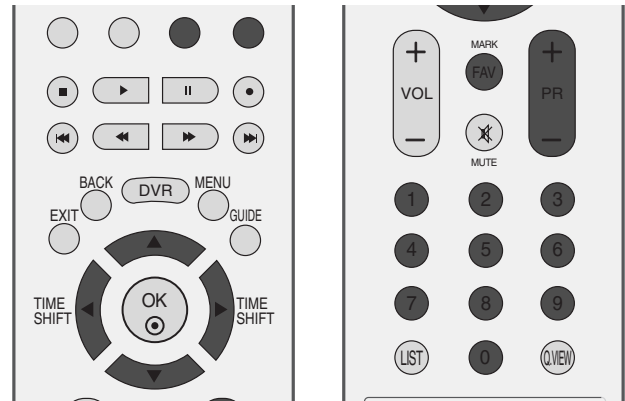

■ Déplacer un programme

- a Sélectionnez le programme que vous voulez déplacer à l'aide de la touche ▲ ou ▼ ou ◀ ou ▶.
- b Appuyez sur la touche **JAUNE**.
- c Déplacez le programme vers le numéro de programme souhaité, à l'aide de la touche ▲ ou ▼ ou ◀ ou ▶.
- d Appuyez de nouveau sur la touche **JAUNE** pour désactiver cette fonction.

■ Sauter un programme

- a Sélectionnez le programme que vous voulez sauter à l'aide de la touche ▲ ou ▼ ou ◀ ou ▶.
- b Appuyez sur la touche **BLEU**. Le programme sauté devient bleu.
- c Appuyez de nouveau sur la touche **BLEU** pour libérer le programme sauté.
- d Lorsqu'un numéro de programme est sauté, cela veut dire que vous ne pourrez pas le sélectionner en utilisant la touche **PR** + ou - pendant le fonctionnement normal de la télévision.

Si vous voulez trouver directement le programme sauté, saisissez le numéro de programme en utilisant les touches **NUMEROTEES** ou sélectionnez-le en menu 'Edition ou Table des programmes'.

■ Sélection de votre programme préféré

- a Sélectionnez votre numéro de chaîne préféré à l'aide de la touche ▲ ou ▼ ou ◀ ou ▶.
- b Appuyez sur la touche **FAV**.

L'émission sélectionnée sera ajoutée à la liste d'émissions favorites.

TABLE DES PROGRAMMES

Vous pouvez vérifier les programmes enregistrés en mémoire en affichant la table des programmes.

■ Affichage de la table des programmes

- 1 Appuyez sur la touche **LIST** pour afficher la **Liste de programmes**.

La première page de la table des programmes s'affiche.

- Certains numéros de programmes peuvent apparaître en bleu. Il s'agit des programmes que vous avez sautés en mode Ranger les programmes.
- Pour certains programmes, le numéro de canal figure sur la table des programmes : aucun nom de chaîne n'est attribué.

■ Sélection d'un programme dans la table

- 1 Sélectionnez le programmes pauvent avec la touche ▲ ou ▼.
- 2 Appuyez ensuite sur la touche **OK**. Le téléviseur affiche la programme sélectionné.

■ Pour faire défiler la table des programmes

La LISTE de programmes contient plusieurs pages et compte au total 100 programmes.

- 1 Pour passer d'une page à l'autre, utilisez la touche ▲ ou ▼.
- 2 Appuyez sur la touche **LIST** pour revenir au visionnage du téléviseur.

■ Affichage du tableau des chaînes préférées

Appuyez sur la touche **FAV** pour afficher le menu Tableau des chaînes préférées.



< EN MODE NUMÉRIQUE
UNIQUEMENT >



< EN MODE ANALOGIQUE >

Mini glossaire



S'affiche lorsque le menu Programme verrouillé est à l'écran.

ETIQUETTE ENTREE

Définit une étiquette pour chaque source d'entrée qui n'est pas utilisée lorsque vous appuyez sur la touche INPUT.

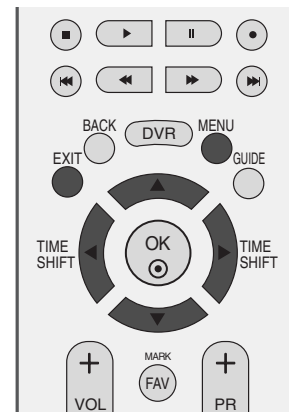

1 Appuyez plusieurs fois sur la touche **MENU** et la touche ▲ ou ▼ pour sélectionner le menu **OPTION**.

2 Appuyer sur la touche ► et la touche ▲ ou ▼ pour sélectionner la **Label entrée source**.

3 Appuyez sur la touche ►, puis utilisez la touche ▲ ou ▼ pour sélectionner la source : AV1, AV2, AV3, Comp., RGB, HDMI1, HDMI2 ou HDMI3.

4 Appuyez sur la touche ◀ ou ▶ pour sélectionner l'étiquette.

5 Appuyez sur la touche **EXIT** pour revenir au visionnage du téléviseur.

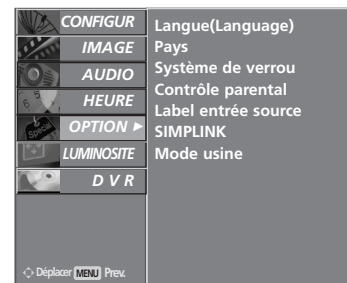

1

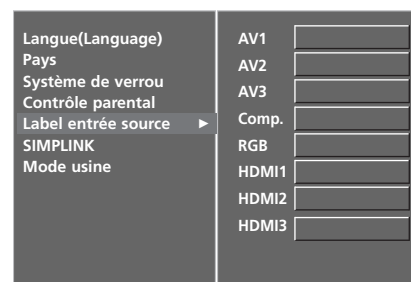

2 3 4



Il ne fonctionne qu'avec le dispositif qui comporte le logo SIMPLINK. Vérifier l'existence de celui-ci.

Il pourrait ne pas fonctionner s'il est utilisé avec la fonction HDMI-CEC, avec un périphérique d'un autre constructeur.

Cela vous permet de commander et de lire d'autres périphériques audio/vidéo connectés au téléviseur avec le câble HDMI, sans utiliser d'autres câbles et sans effectuer de réglages supplémentaires.

Pour atteindre le menu SIMPLINK, sélectionnez "Marche".

La fonction SIMPLINK n'est pas prise en charge par l'entrée HDMI IN 3.

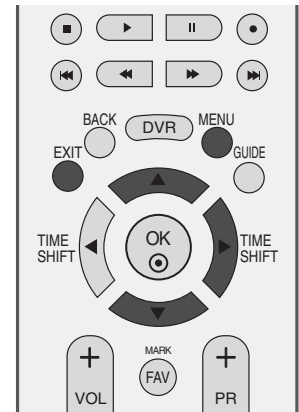

1 Appuyez plusieurs fois sur la touche **MENU** et la touche ▲ ou ▼ pour sélectionner le menu **OPTION**.

2 Appuyer sur la touche ► et la touche ▲ ou ▼ pour sélectionner la **SIMPLINK**.

3 Appuyer sur le bouton ► et sur le bouton ▲ ou ▼ pour sélectionner **Marche** ou **Arrêt**.

4 Appuyez sur la touche **EXIT** pour revenir au visionnage du téléviseur.



1

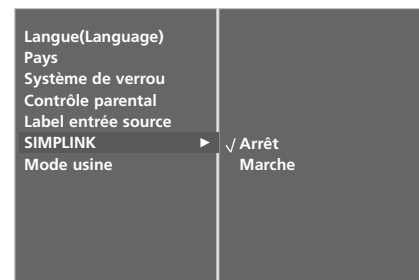

2 3

UTILISATION DU TÉLÉVISEUR / COMMANDE DES PROGRAMMES

Fonctions de SIMPLINK

Lecture du disque

Pour commander les périphériques audio/vidéo connectés, appuyez sur les touches ▲ ou ▼ ou ◀ ou ▶, OK ; vous pouvez également utiliser les touches de lecture, d'arrêt, de pause, de recherche rapide vers l'arrière, de recherche rapide vers l'avant et de recherche de chapitre.

Lecture directe

Après avoir connecté les périphériques audio/vidéo au téléviseur, vous pouvez directement commander les périphériques et lire tous les supports pris en charge sans réglage supplémentaire.

Sélection du périphérique audio/vidéo

Cette fonction vous permet de sélectionner et d'utiliser un des périphériques audio/vidéo connectés au téléviseur.

Mise hors tension de tous les périphériques

Lorsque vous éteignez le téléviseur, tous les périphériques connectés se mettent hors tension.

Changement de la sortie audio

Cette fonction vous permet de changer facilement la sortie audio.

*** Si un périphérique connecté au téléviseur à l'aide du câble HDMI ne prend pas en charge la fonction Simplink, cette fonction n'est pas disponible**

MENU SIMPLINK

Appuyez sur la touche ▲ ou ▼ ou ◀ ou ▶, puis sur la touche OK pour sélectionner la source SIMPLINK de votre choix.

- 1 **Visionnage du téléviseur (TV)** : passe à la chaîne TV précédente indépendamment du mode actuel.
- 2 **Lecture disque (DISC)** : sélectionne et lit les disques insérés. Si plusieurs disques sont disponibles, les titres des disques sont affichés en bas de l'écran.
- 3 **Fonction magnétoscope (VCR)** : utilise et commande le magnétoscope raccordé.
- 4 **Lecture d'enregistrements du disque dur (HDD Recorder)** : lit et commande les enregistrements stockés sur le disque dur.
- 5 **Sortie audio au système home theater / Sortie audio au téléviseur (SPEAKER)** : sélectionnez Home theater (Home cinéma) ou TV Speaker (Haut-parleur TV) pour la sortie audio



REMARQUE

- ▶ Connecter la câble HDMI à HDMI/DVI IN ou au terminal (HDMI output) sur l'arrière du dispositif SIMPLINK ou du terminal HDMI IN.
- ▶ Pour le Home Theater disposant de la fonction SIMPLINK, connecter le câble DIGITAL AUDIO OUT au terminal DIGITAL AUDIO IN sur l'arrière de la TV et le terminal OPTICAL sur l'arrière du dispositif SIMPLINK, après avoir connecté le terminal HDMI suivant le processus décrit ci-dessus.
- ▶ Quand vous utilisez le dispositif externe avec le SIMPLINK, appuyer sur la touche TV du bouton MODE du contrôle à distance pour le faire fonctionner.
- ▶ Lorsque la source d'entrée passe à l'autre source à l'aide de la touche INPUT du contrôle à distance ou à d'autres sources, le dispositif qui fonctionne avec le SIMPLINK s'arrête.
- ▶ Quand vous sélectionnez ou faites fonctionner le dispositif avec la fonction Home Theater, le haut-parleur passe automatiquement sur le haut-parleur HT (celui du Home Theater).
- ▶ Si SIMPLINK est activé, les touches arrêter / reproduire / pause / rembobinage rapide / avancement rapide / sauter chapitre sont employées pour contrôler le dispositif SIMPLINK, mais elles ne sont pas employées pour la caractéristique DVR.

DVR (magnétoscope numérique)

MODE TIMESHIFT (PAUSE ET REPRODUCTION DE TV EN DIRECT)

Cette fonction permet à l'unité d'enregistrer automatiquement un programme en cours d'émission et de le visionner à tout moment.

Lorsque cette fonction est activée, vous pouvez mettre sur pause et revenir en mode de visionnage normal pour ne pas perdre l'émission en cours.

(Il est possible que le mode Timeshift et les fonctions d'enregistrement ne marchent pas si le signal est faible.)

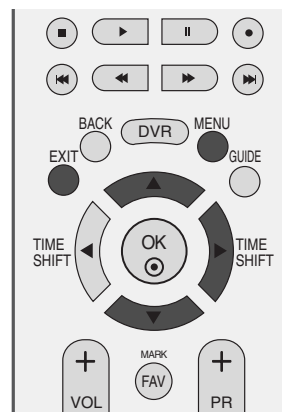

1 Appuyez sur la touche **MENU**, puis utilisez la touche ▲ ou ▼ pour sélectionner le menu **DVR**.

2 Appuyez sur la touche ►, puis utilisez la touche ▲ ou ▼ pour sélectionner **Mode de TimeShift**.

3 Appuyez sur la touche ►, puis sur la touche ▲ ou ▼ pour sélectionner **Marche** ou **Arrêt**.

4 Appuyez sur la touche **EXIT** pour revenir au visionnage du téléviseur.

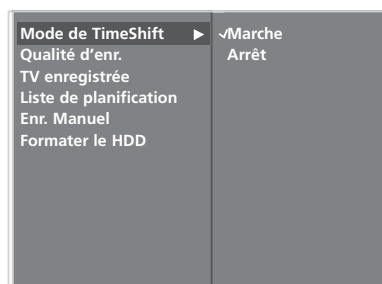
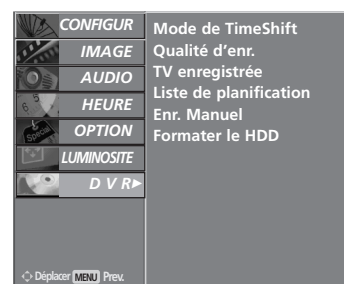

DVR (MAGNÉTOSCOPE NUMÉRIQUE)

Utiliser la fonction mode TimeShift

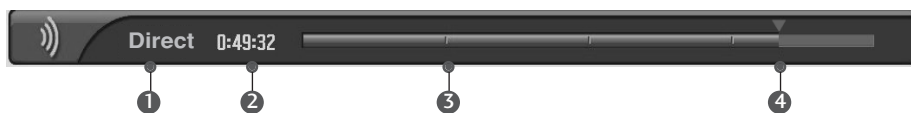

1 Après sélectionner l'activation du mode TimeShift, appuyez sur la touche OK.

- Dès le démarrage du mode TimeShift, une barre de progression indiquant l'état actuel d'enregistrement est affichée sur le bas de l'écran.
- Appuyez sur la touche EXIT pour masquer la barre de progression ou sur la touche OK pour l'afficher à nouveau.
- Cette fonction est conservée même lors du changement d'une émission ou de la progression du mode TimeShift.

2 Lorsque vous aurez terminé avec la fonction mode TimeShift, entrez au menu et désactivez le mode TimeShift.

Qu'est-ce que la barre de progression ?

Cette fonction indique une section d'un programme enregistré, une position du programme en cours d'émission ou une section d'enregistrement.

- 1** État de la vidéo actuellement à l'écran.
- 2** Durée d'enregistrement.
- 3** Il y a un intervalle de 15 minutes depuis le démarrage du mode TimeShift (Au total, une heure).
- 4** Indique la position actuelle de l'enregistrement.

! REMARQUE

- ▶ DVR (magnétoscope numérique) : Dispositif qui enregistre et lit des programmes diffusés sur un disque dur sur un téléviseur ou un DÉCODEUR.
- ▶ L'espace total de mémoire du disque dur est de 160 GB. Au minimum, 4 GB sont réservés pour le mode TimeShift.
- ▶ Lorsque vous mettez l'appareil sous tension, il est possible que le disque dur mette 3 minutes à s'initialiser.
- ▶ La fonction Recording (Enregistrer) n'est pas disponible sur un programme protégé contre la copie.
- ▶ Étant donné qu'un programme analogique est transféré vers un signal numérique, il est possible que les vidéos qui contiennent un mouvement rapide ne soient pas de bonne qualité. C'est le cas lorsque le signal analogique est comprimé, puis restauré dans le signal numérique.
- ▶ Le mode TimeShift est disponible sur les modes DTV, TV, AV1, AV2 ET AV3.
- ▶ Le mode TimeShift est aussi disponible pour les chaînes audio.
- ▶ Si vous appuyez sur la touche Pause (II) étant le mode TimeShift désactivé, ce mode s'activera. TimeShift reste actif même si vous changez les chaînes.
- ▶ Dans le cas de DTV, la durée d'enregistrement DTV maximale affichée dans Espace libre peut différer un peu de la durée d'enregistrement maximale actuelle.

Employer la fonction mode TimeShift, reproduire

Plusieurs types de lecture sont possibles avec la fonction Timeshift (Programmation).



Indique que le programme en cours de diffusion et la vidéo affichée diffèrent.

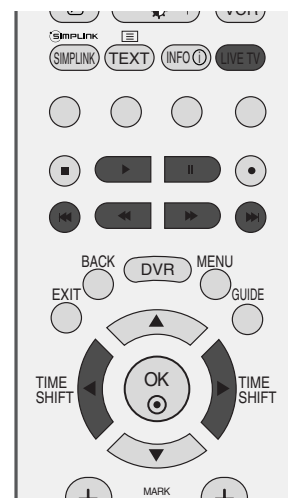

Utilisation de la télécommande

Vous pouvez modifier l'ordre de lecture à tout moment lors de la lecture d'un programme enregistré.

◀◀ ou ▶▶	<p>Lors de la lecture, appuyez plusieurs fois sur la touche REW(◀◀) pour un rembobinage rapide ◀ -> ◀◀ -> ◀◀◀ -> ◀◀◀◀ -> ◀◀◀◀◀ .</p> <p>appuyez plusieurs fois sur la touche FF(▶▶) pour une avance rapide ▶▶ -> ▶▶▶ -> ▶▶▶▶ .</p> <ul style="list-style-type: none"> ▪ Si vous appuyez sur ces touches, la vitesse d'avance rapide ou de rembobinage augmente.
◀◀ ou ▶▶	<p>Appuyez sur la touche ▶▶ pour avancer d'environ 20 secondes.</p> <ul style="list-style-type: none"> ▪ Appuyez sur la touche ◀◀ pour reculer d'environ 8 secondes.
	<p>Lors de la lecture, appuyez sur la touche Pause().</p> <ul style="list-style-type: none"> ▪ Une image figée est affichée. ▪ Appuyez plusieurs fois sur la touche Pause() pour avancer image par image. ▪ Appuyez sur la touche Pause(), puis utilisez la touche FF(▶▶) pour une lecture au ralenti (touche ▶▶ .)
◀ ou ▶	<ul style="list-style-type: none"> ▪ Lorsque vous utilisez la touche ◀ ou ▶ lors de la lecture, le curseur est affiché à l'écran.
Lecture(▶)	<p>Appuyez sur la touche PLAY(▶) pour revenir en mode de lecture normale.</p>
LIVE TV	<p>Si vous souhaitez revenir à l'émission en cours, appuyez sur la touche LIVE TV.</p>

DVR (MAGNÉTOSCOPE NUMÉRIQUE)

ENREGISTREMENT INSTANTANÉ

Utilisez cette fonction pour enregistrer le programme que vous êtes en train de regarder sur l'écran principal.(Emission analogique ou numérique).

Instant record (Enregistrement instantané)

Cette fonction enregistre le programme en cours.

- 1 Sélectionnez le programme que vous souhaitez enregistrer, puis appuyez sur la touche ●.

Lors de l'enregistrement,  est affiché. Utilisez cette fonction pour enregistrer jusqu'à 2 heures de programme.

- 2 Si vous souhaitez interrompre l'enregistrement, appuyez sur la touche ■.

■ Ce message est montré si, lors d'enregistrer, vous appuyez sur la touche ■ avant que soient passées 10 secondes de temps d'enregistrement.

 L'enregistrement a échoué.
La durée est inférieure à 10 secondes.

■ Ce message est montré si, lors d'un enregistrement audio, vous appuyez sur la touche ■ avant que soient passées 30 secondes de temps d'enregistrement.

 L'enregistrement a échoué.
La durée est inférieure à 30 secondes.

■ Ce message est montré si vous appuyez sur la touche ■ après avoir passé 10 secondes de temps d'enregistrement.

 Enregistrement avec minuterie terminé.

- 3 Vous pouvez augmenter ou réduire la durée d'enregistrement en appuyant sur la touche ● lors de l'enregistrement. Appuyez plusieurs fois sur la touche ◀ ou ▶ pour augmenter ou réduire la durée d'enregistrement. Chaque fois que vous appuyez sur la touche ◀ ou ▶, la durée d'enregistrement change comme suit.

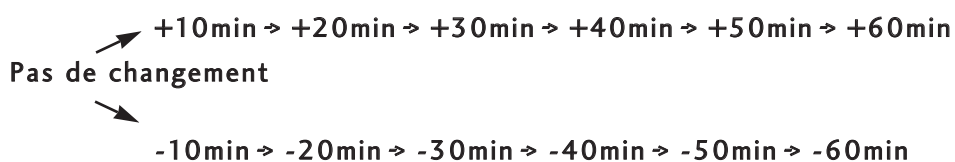

La durée d'enregistrement ajoutée au réglage existant est égale à la durée d'enregistrement totale.

- 4 Une fois la durée d'enregistrement réglée, sélectionnez **OK**. La barre d'état apparaît.

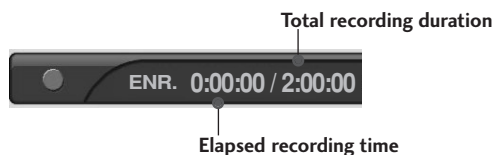

- Appuyez sur la touche EXIT pour masquer la barre d'état.
Appuyez sur la touche OK pour afficher la barre d'état.

- 5 L'enregistrement s'arrête lorsque la durée sélectionnée est atteinte ou lorsque vous appuyez sur la touche ■.
Bien que l'enregistrement se soit arrêté, la fonction Timeshift (Programmation) est toujours active.

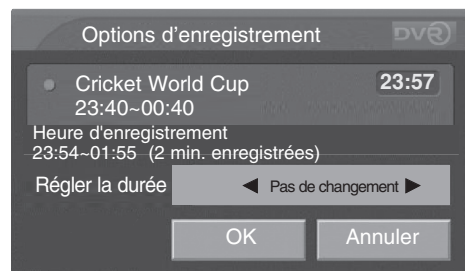

DVR (MAGNÉTOSCOPE NUMÉRIQUE)

! REMARQUE

- ▶ Lors de l'enregistrement, si l'espace libre disponible n'est pas suffisant, l'enregistrement s'arrête automatiquement.
- ▶ Au mode Radio, les enregistrements de moins de 30 secondes ne seront pas sauvegardés. Dans les autres modes, les enregistrements de moins de 10 secondes ne seront pas sauvegardés.
- ▶ Il n'y aura pas d'enregistrements à partir des chaînes payantes sans carte CI ou si la période de validité de la carte CI a expiré, dans des services non valables et dans des chaînes à données (p. e. MHEG) pour économiser de l'espace sur le disque.
- ▶ La fonction d'enregistrement n'est pas disponible sur un programme protégé contre la copie.
- ▶ La durée affichée peut être légèrement différente de la durée actuelle.
- ▶ S'il n'y a aucun signal ou source vidéo, la durée affichée est légèrement différente de la durée actuelle.
- ▶ L'enregistrement d'Emissions protégées contre la copie n'est pas possible.
 - Avec Enregistrement immédiat, ce message est affiché.

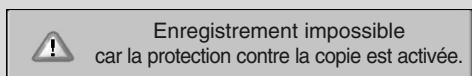

- Avec Enregistrement manuel, ce message est affiché.

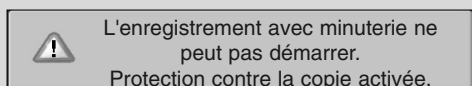

- ▶ La fonction d'enregistrement n'est pas disponible sur des programmes protégés contre la copie sur la progression Timeshift (Programmation).
- ▶ Le programme sera enregistré séparément selon le signal du système de couleurs.
- ▶ L'enregistrement se base sur la source vidéo actuelle. La Source AV automatique est enregistrée en voyant l'AV automatique PÉritel, mais la source TV analogique est enregistrée au cours du visionnage de la source TV analogique. Lorsque l'enregistrement réservé est réalisé, même si la chaîne est réglée à TV analogique, et si AV automatique PÉritel fonctionne, la source AV

automatique est enregistrée.

- ▶ Quand il y a une entrée au commutateur de chaînes au moment d'enregistrer la source TV analogique, la chaîne est commutée à la source TV numérique. Cependant, si c'est la touche numérique qui est pressée, il n'y a pas de commutation.
- ▶ La durée maximale d'enregistrement programmé est de 12 heures. La quantité maximale d'enregistrements à programmer est de 60 au Royaume Uni et de 30 dans le reste du monde.
- ▶ Lors d'un enregistrement manuel, le son par défaut de l'appareil est stocké.
- ▶ Lorsque le temps d'enregistrement entre en collision avec le temps des enregistrements existants, le message de collision est affiché dans la fenêtre contextuelle au Royaume Uni et l'enregistrement n'est pas réalisé dans le reste du monde.
- ▶ Lors d'enregistrer une source DTV, vous ne pouvez pas regarder des chaînes brouillées (payantes).
- ▶ Si vous choisissez une chaîne brouillée, (payante), le message suivant est affiché.

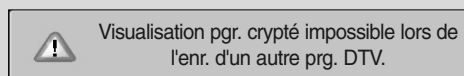

- ▶ Si vous changez les chaînes pendant l'enregistrement d'une source de TV analogique, la chaîne sera changée au mode DTV.
- ▶ Les émissions sont protégées par des droits d'auteur et l'enregistrement et la lecture de certaines émissions ne sont possibles qu'avec l'autorisation du détenteur des droits d'auteur. Les enregistrements audio et vidéo que vous réalisez à l'aide de cet enregistreur sont destinés uniquement à votre usage personnel. Il vous est interdit de les vendre, les prêter contre rémunération ou les louer à d'autres personnes.

ENREGISTREMENT MANUEL

Cette fonction est employée pour réaliser un enregistrement réservé.

Vous pouvez utiliser cette fonction dans le menu DVR.

Lorsque vous êtes en mode d'enregistrement manuel, le son enregistré est le son du téléviseur.

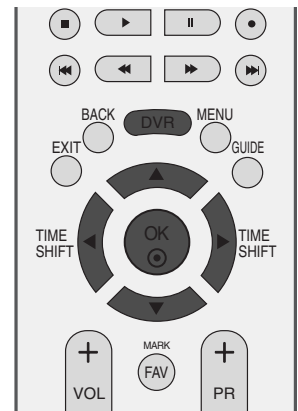

- 1 Appuyez sur la touche **DVR** pour afficher le menu **Accueil**. Utilisez la touche ▲ ou ▼ pour sélectionner **Enr. Manuel**, puis utilisez la touche **OK** ou ►.

- 2 L'écran **Enr. Manuel** s'affiche comme indiqué ci-dessous. Utilisez la touche ▲ ou ▼ ou ◀ ou ▶ pour régler **Input**, **Programme**, **Date**, **Début/Fin**, **Répéter**.



1

- ▶ **Input (Mode)** : permet de sélectionner la source d'entrée DTV, RADIO, TV, AV1, AV2, AV3.
- ▶ **Programme** : permet de sélectionner le programme en cours ou un programme numérisé.
- ▶ **Date (Date)** : vous pouvez sélectionner une date du mois en cours.
- ▶ **Début/Fin** : veillez à effectuer les réglages corrects.
- ▶ **Répéter** : Choisissez parmi Une fois, Journalier, Hebdomadaire, Fin de semaine, Jour de la semaine.

- 3 Une fois les réglages de **Enr. Manuel** effectués, appuyez sur la touche **OK**.

Fonction de la touche au mode Enregistrement manuel

Touches de la télécommande	Fonction
▲ ou ▼	Sélectionnez les éléments préférés avec la touche Haut/bas.
◀ ou ▶	Bouge l'objectif
SORTIR	Fait disparaître OSD
●	Affiche la liste de réservation après que l'enregistrement à été enregistré.

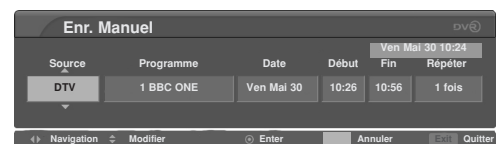

2

DVR (MAGNÉTOSCOPE NUMÉRIQUE)

LISTE D'ÉMISSIONS TV ENREGISTRÉES

Vous pouvez visualiser la liste des programmes enregistrés en un seul coup d'œil. Vous pouvez utiliser cette fonction dans le menu DVR. La fonction Information est seulement valable lorsque le pays sélectionné est le Royaume Uni.

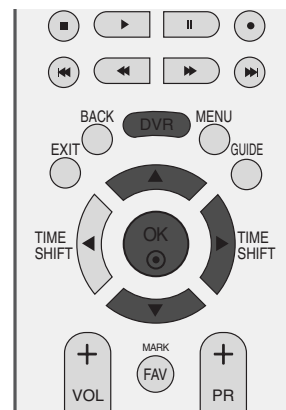

- 1 Appuyez sur la touche **DVR** pour afficher le menu **HOME** (Départ). Utilisez la touche **▲** ou **▼** pour sélectionner **TV enregistrée**, puis utilisez la touche **OK** ou **▶**.

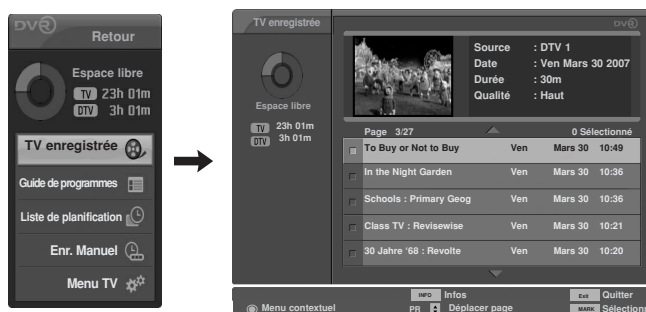

- 2 Lorsque l'enregistrement est un programme verrouillé ou classé, la fenêtre de prévisualisation affiche **'SERVICE VERROUILLÉ'** au lieu de l'écran de lecture. Si vous souhaitez lire des enregistrements verrouillés ou classés, vous devez entrer un mot de passe.



- 3 Dans le cas d'enregistrer une émission seulement audio, la fenêtre de prévisualisation affiche **'AUDIO UNIQUEMENT'** au lieu de l'écran de reproduction.



- 4 Lorsque le calendrier d'enregistrement échoue par des raisons diverses, comme un signal trop faible, il est enregistré dans la Liste de TV enregistrée et la fenêtre de prévisualisation affiche l'OSD, comme il est montré sur l'image. Lorsque vous appuyez sur la touche **OK** pour exécuter l'enregistrement échoué, un message est affiché, comme il est montré dans le dessin.



Sélection du programme enregistré et menu contextuel

La liste enregistrée de pré-visionnement est montrée dessus.

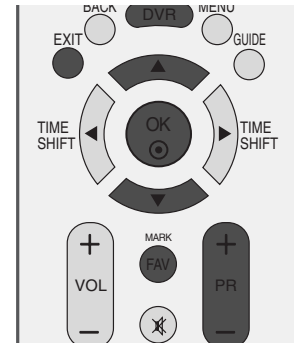

1 Utilisez la touche PR + ou PR - pour accéder aux pages précédentes ou suivantes.

2 Utilisez la touche **MARK** pour supprimer de la liste. Si un élément est marqué, un est affiché près de la fenêtre de pré-visionnement.

3 Utilisez la touche ▲ ou ▼ pour naviguer dans la vignette photo, puis appuyez sur la touche **OK** pour ouvrir le menu contextuel.

- ▶ **Reproduire** : démarre la lecture de l'enregistrement sélectionné.
- ▶ **Marquer tout** : sélectionne toutes les photos à l'écran.
- ▶ **Désélect. Tout** : désélectionne toutes les photos sélectionnées.
- ▶ **Supprimer** : supprime l'enregistrement sélectionné
- ▶ **Renommer** : modifie le titre du programme enregistré.
- ▶ **Annuler** : ferme le menu contextuel.

4 Appuyez plusieurs fois sur la touche **EXIT** pour regarder à nouveau la télévision ou appuyez sur la touche **DVR** pour revenir au menu **Accueil**.

- Si le disque dur n'arrive pas à exécuter une fonction (Enregistrement) du DVR, le message suivant s'affiche.

- Si la température est en dessous de zéro (0°), un message d'avertissement s'affiche et vous devez réinitialiser le disque dur.



1

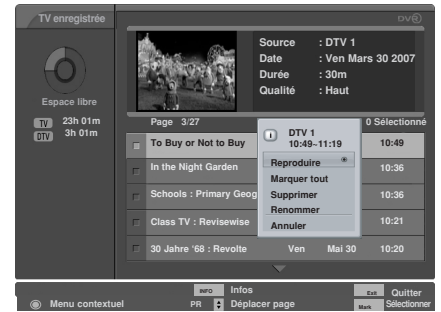

2

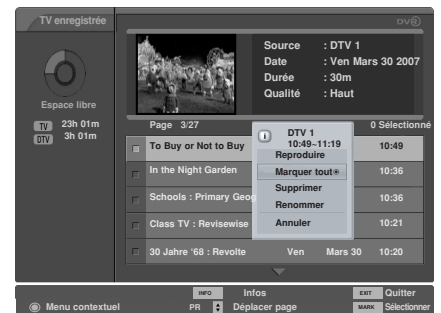

3

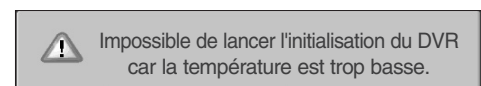
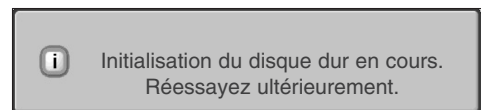

4

DVR (MAGNÉTOSCOPE NUMÉRIQUE)

Lecture de programmes enregistrés

- Vous pouvez lire le programme sélectionné dans la liste des programmes enregistrés.

- 1 Lisez un programme enregistré.
- 2 Lors de la lecture, vous notez que l'écran de lecture est différent (voir schéma ci-dessous).
 - Tout d'abord, une icône indiquant le mode de lecture s'affiche  . Appuyez sur la touche **OK** pour afficher la barre de progression.
 - Pour ne plus afficher l'icône du programme enregistré, appuyez sur la touche **EXIT**.

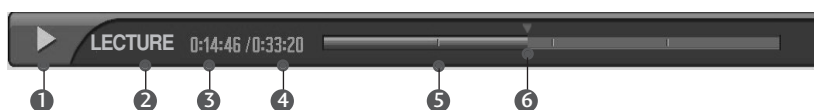

Qu'est-ce que la barre de progression ?

Cette fonction indique une section d'un programme enregistré, une position du programme en cours d'émission ou une section d'enregistrement.

- 1 Indique le déplacement du programme enregistré.
- 2 Indique l'état du programme enregistré.
- 3 Indique la durée de lecture écoulée.
- 4 Indique la durée de lecture totale.
- 5 Indique que la durée du programme a atteint un quart de la durée totale.
- 6 Indique la position actuelle de la lecture.

Utilisation de la télécommande

Vous pouvez modifier l'ordre de lecture à tout moment lors de la lecture d'un programme enregistré.

◀ ou ▶	<p>Lors de la lecture,</p> <p>appuyez plusieurs fois sur la touche REW(◀◀) pour un rembobinage rapide ◀ -> ◀◀ -> ◀◀◀ -> ◀◀◀◀ -> ◀◀◀◀◀ .</p> <p>appuyez plusieurs fois sur la touche FF(▶▶) pour une avance rapide ▶▶-> ▶▶▶▶ -> ▶▶▶▶▶ .</p> <ul style="list-style-type: none"> ■ Si vous appuyez sur ces touches, la vitesse d'avance rapide ou de rembobinage augmente.
◀◀ ou ▶▶	<p>Appuyez sur la touche ▶▶ pour avancer d'environ 20 secondes.</p> <ul style="list-style-type: none"> ■ Appuyez sur la touche ◀◀ pour reculer d'environ 8 secondes.
	<p>Lors de la lecture, appuyez sur la touche Pause().</p> <ul style="list-style-type: none"> ■ Une image figée est affichée. ■ Appuyez plusieurs fois sur la touche Pause() pour avancer image par image. ■ Appuyez sur la touche Pause(), puis utilisez la touche FF(▶▶) pour une lecture au ralenti (touche ▶▶ .)
◀ ou ▶	<ul style="list-style-type: none"> ■ Lorsque vous utilisez la touche ◀ ou ▶ lors de la lecture, le curseur est affiché à l'écran.
PLAY(▶)	<p>Appuyez sur la touche PLAY(▶) pour revenir en mode de lecture normale.</p>
LIVE TV	<p>Si vous souhaitez revenir à l'émission en cours, appuyez sur la touche LIVE TV.</p>
■	<ul style="list-style-type: none"> ■ Si vous appuyez sur la touche STOP(■), vous pouvez regarder la télévision.

Lecture et enregistrement simultanés

Pendant l'enregistrement, vous pouvez reproduire en différé une émission en cours d'enregistrement sans interrompre l'enregistrement, au moyen de la Barre de progression.

- 1 Enregistrer une émission.
- 2 Pendant l'enregistrement, vous verrez un écran de reproduction, comme il est montré ci-dessous.
 - Tout d'abord, une icône indiquant le mode de lecture s'affiche  . Appuyez sur la touche **OK** pour afficher la barre de progression.
 - Pour ne plus afficher l'icône du programme enregistré, appuyez sur la touche **EXIT**.

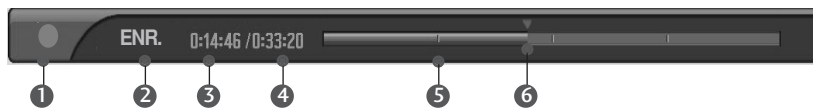

Qu'est-ce que la barre de progression ?

Cette fonction indique une section d'un programme enregistré, une position du programme en cours d'émission ou une section d'enregistrement.

- 1 Indique le mouvement de l'enregistrement programmé.
- 2 Indique l'état de l'enregistrement programmé.
- 3 Indique le temps d'enregistrement écoulé.
- 4 Indique le temps d'enregistrement total.
- 5 Indique que la durée du programme a atteint un quart de la durée totale.
- 6 Indique la position actuelle de la lecture.

Utilisation de la télécommande

Pendant l'enregistrement d'une émission, vous pouvez passer la reproduction où vous voudrez.

◀◀ ou ▶▶	<p>Lors de la lecture, appuyez plusieurs fois sur la touche REW(◀◀) pour un rembobinage rapide ◀ -> ◀◀ -> ◀◀◀ -> ◀◀◀◀ -> ◀◀◀◀◀ .</p> <p>appuyez plusieurs fois sur la touche FF(▶▶) pour une avance rapide ▶▶-> ▶▶▶▶▶▶ -> ▶▶▶▶▶▶▶▶ .</p> <ul style="list-style-type: none"> ▪ Si vous appuyez sur ces touches, la vitesse d'avance rapide ou de rembobinage augmente.
◀◀ ou ▶▶	<p>Appuyez sur la touche ▶▶ pour avancer d'environ 20 secondes.</p> <ul style="list-style-type: none"> ▪ Appuyez sur la touche ◀◀ pour reculer d'environ 8 secondes.
	<p>Pendant l'enregistrement, appuyez sur la touche Pause().</p> <ul style="list-style-type: none"> ▪ Une image figée est affichée. ▪ Appuyez plusieurs fois sur la touche Pause() pour avancer image par image. ▪ Appuyez sur la touche Pause(), puis utilisez la touche FF(▶▶) pour une lecture au ralenti (touche ▶▶.)
◀ ou ▶	<ul style="list-style-type: none"> ▪ Si vous utilisez les touches ◀ ou ▶ pendant l'enregistrement, le curseur sera affiché sur l'écran.
PLAY(▶)	<p>Appuyez sur la touche PLAY(▶) pour revenir en mode de lecture normale.</p>
LIVE TV	<p>Si vous souhaitez revenir à l'émission en cours, appuyez sur la touche LIVE TV.</p>
■	<ul style="list-style-type: none"> ▪ Si vous appuyez sur la touche STOP(■), vous pouvez regarder la télévision.

DVR (MAGNÉTOSCOPE NUMÉRIQUE)

LISTE DE PROGRAMMATION

Cette fonction est employée pour montrer les enregistrements programmés.

Vous pouvez utiliser cette fonction dans le menu DVR.

Vous pouvez enregistrer jusqu'à 30 programmes.

Au Royaume Uni peuvent être gardées 60 émissions.

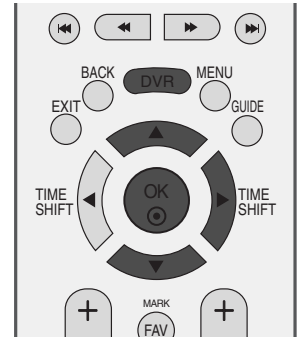

- 1 Appuyez sur la touche **DVR** pour afficher le menu **Accueil**. Utilisez la touche **▲** ou **▼** pour sélectionner **Liste de planification**, puis utilisez la touche **OK** ou **▶**.

- 2 L'écran **Liste de planification** s'affiche comme indiqué ci-dessous. Utilisez la touche **▲** ou **▼** pour sélectionner le programme enregistré.



1

Fonction de la touche en mode Liste de programmation

Touches de la télécommande	Fonction
▲ ou ▼	Sélectionne les émissions Haut/bas.
○	Affiche Fenêtre surgissante
SORTIR	Fait disparaître OSD
JAUNE	Entrer au mode Enregistrement manuel.
BLEUE	Change au mode Guide.
PR ▲ ou ▼	page précédente / page suivante

Au Royaume Uni, cette fonction est disponible au mode Calendrier général.

Menu pop-up	Fonction
Modifier	Modifier le Calendrier d'enregistrement.
Supprimer	Efface la Programmation d'enregistrement.
Tout suppr.	Efface toutes les Programmmations d'enregistrement.
Annuler	Effacer fenêtre contextuelle.

* Les contenus ci-dessous sont seulement valables si le pays sélectionné est le Royaume Uni.

Touches de la télécommande	Fonction
RED	Sélectionne alternativement Programmation générale / Programmation hebdomadaire
INFO ⓘ	informations détaillées activées ou désactivées



2

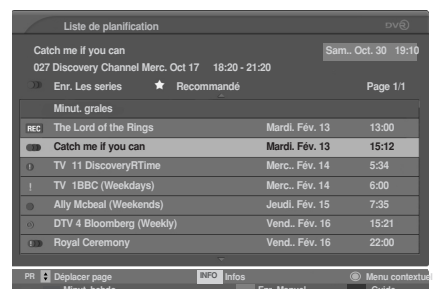

QUALITÉ D'ENREGISTREMENT

Cette fonction n'est pas disponible lorsque vous enregistrez un programme. (Seulement pour l'enregistrement analogique de programmation)

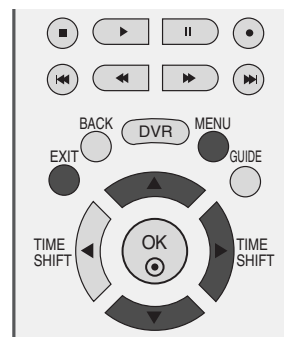

- 1 Appuyez sur la touche **MENU**, puis utilisez la touche ▲ ou ▼ pour sélectionner le menu **DVR**.
- 2 Appuyez sur la touche ►, puis utilisez la touche ▲ ou ▼ pour sélectionner **Qualité d'enr.**
- 3 Appuyez sur la touche ►, puis utilisez la touche ▲ ou ▼ pour sélectionner **Haut** ou **Normal**.
- 4 Appuyez sur la touche **EXIT** pour revenir au visionnage du téléviseur.

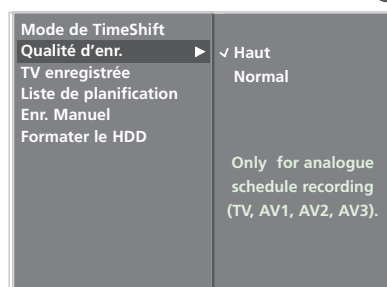

DVR (MAGNÉTOSCOPE NUMÉRIQUE)

FORMATER LE DISQUE DUR

Efface toutes les émissions et initialise le disque dur.

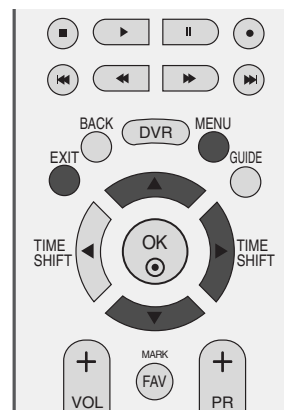

- 1 Appuyez sur la touche **MENU**, puis utilisez la touche ▲ ou ▼ pour sélectionner le menu **DVR**.
- 2 Appuyez sur la touche ►, puis utilisez la touche ▲ ou ▼ pour sélectionner **Formater le HDD**.
- 3 Appuyez sur la touche ► pour démarrer le Format du DD.

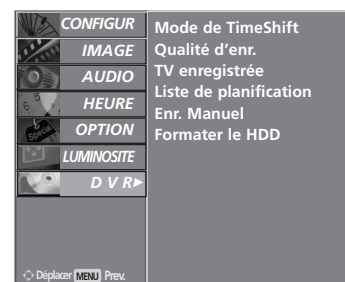

1

- si vous appuyez sur la touche ►, ce message s'affiche.

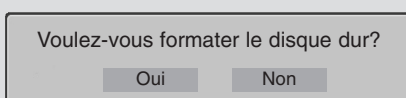

- si vous sélectionnez Yes (Oui), ce message s'affiche.

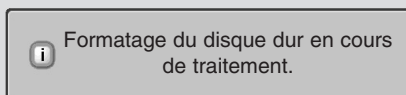

- Lorsque vous avez terminé, ce message s'affiche.

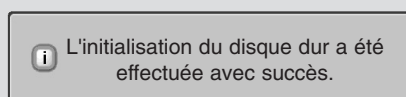

- 4 Appuyez sur la touche **EXIT** pour revenir au visionnage du téléviseur.



2 3

EPG (ELECTRONIC PROGRAMME GUIDE) (EN MODE NUMÉRIQUE UNIQUEMENT)

Ce système est muni d'un guide de programmes électronique (EPG) afin de vous guider dans les options d'affichage disponibles.

Le guide de programmes électronique vous donne des informations, telles que liste des programmes, heure de début et heure de fin des services disponibles, etc. De plus, le guide de programmes électronique vous donne souvent des informations détaillées concernant le programme (le volume et la fréquence de ces informations dépendent des moyens de radiodiffusion).

Cette fonction peut être utilisée uniquement si les radiodiffuseurs transmettent les informations du guide de programmes électronique.

L'EPG affiche la grille des programmes des 8 prochains jours.

Activation / désactivation du guide de programmes électronique

- 1 Appuyez sur la touche **GUIDE** pour activer l'EPG.
- 2 Appuyez sur la touche **GUIDE** ou **EXIT** pour désactiver l'EPG et revenir à l'écran standard du téléviseur.

Sélectionnez un programme

- 1 Appuyez sur la touche **▲** ou **▼**, **◀** ou **▶**, **PR +** ou **-** pour sélectionner le programme de votre choix, puis appuyez sur la touche **OK** pour afficher le programme sélectionné.



Signification des touches en mode de guide NOW/NEXT (Actuel/Suivant)

Touches de la télécommande	Fonction
ROUGE	permet de changer le mode EPG
JAUNE	Entre au mode de réglage Enregistrement manuel
BLEUE	Entre au mode Liste de programmation
●	Affiche Fenêtre surgissante
◀ ou ▶	sélectionnez NOW (Actuel) ou NEXT (Suivant)
▲ ou ▼	sélectionnez le programme de radiodiffusion
PR + ou -	page précédente / page suivante
GUIDE/EXIT	cette touche permet de désactiver l'EPG
TV/RADIO	cette touche permet de sélectionner le programme TV ou RADIO
INFO ⓘ	informations détaillées activées ou désactivées
ENREGISTRER	Sélectionne alternativement Enregistrer/effacer l'émission ciblée
FAV	Sélectionne alternativement Emission favorite/Emission complète



EPG (ELECTRONIC PROGRAMME GUIDE) (EN MODE NUMÉRIQUE UNIQUEMENT)

Signification des touches en mode Guide sur 8 jours

Touches de la télécommande	Fonction
ROUGE	permet de changer le mode EPG
VERTE	entrez le mode de réglage Date (Date)
JAUNE	Entre au mode de réglage Enregistrement manuel
BLEUE	Entre au mode Liste de programmation
	Affiche Fenêtre surgissante
◀ ou ▶	sélectionnez NOW (Actuel) ou NEXT (Suivant)
▲ ou ▼	sélectionnez le programme de radiodiffusion
PR + ou -	page précédente / page suivante
GUIDE/EXIT	cette touche permet de désactiver l'EPG
TV/RADIO	cette touche permet de sélectionner le programme TV ou RADIO
INFO ⓘ	informations détaillées activées ou désactivées
FAV	Sélectionne alternativement Emission favorite/Emission complète
◀◀	Bouge vers la gauche chaque fois qu'une heure et demie s'est écoulée.
▶▶	Bouge vers la droite chaque fois qu'une heure et demie s'est écoulée.
◀◀	Tourne vers la gauche toutes les six heures
▶▶	Tourne vers la droite toutes les six heures
ENREGISTRER	Sélectionne alternativement Enregistrer/effacer l'émission ciblée



Icône	Fonction
	Enregistrement
	Rappel
	Programmation d'enregistrement

* Les contenus ci-dessous sont seulement valables si le pays sélectionné est le Royaume Uni.

Touches de la télécommande	Fonction
ENREGISTRER	Sélectionne alternativement Programmation d'enregistrement / Programmation d'enregistrement de séries / Effacer l'émission ciblée

Icône	Fonction
	Enregistrement
	Enregistrer un seul épisode
	Enregistrer une collision d'un seul épisode
	Enregistrer des séries
	Enregistrer des collisions de séries
	Rappel

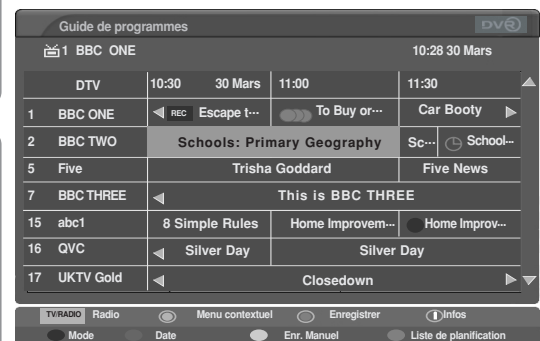

Signification des touches en mode Modification date

Touches de la télécommande	Fonction
VERTE	désactive le mode de réglage Date
●	Passé à la date sélectionnée
◀ ou ▶	sélectionne une date
▼	désactive le mode de réglage Date
GUIDE/SORTIR	cette touche permet de désactiver l'EPG



Signification des touches dans la boîte de description détaillée

Touches de la télécommande	Fonction
▲ ou ▼	texte précédent / texte suivant
INFO ⓘ	informations détaillées activées ou désactivées
GUIDE/SORTIR	cette touche permet de désactiver l'EPG
JAUNE	Entre au mode de réglage Enregistrement manuel.
BLUE	Entre au mode Liste de programmation.



- * Les contenus ci-dessous sont seulement valables si le pays sélectionné est le Royaume Uni.
- * Recommandé : Emissions recommandées qui sont liées aux émissions choisies

Touches de la télécommande	Fonction
●	Avec une émission recommandée en place, l'affichage montre un pop-up de réglage d'enregistrement qui vous aide à régler ou à effacer un Enregistrement de temporisateur de série recommandé / Enregistrer un seul épisode
▲ ou ▼	Emission recommandée Haut/bas



EPG (ELECTRONIC PROGRAMME GUIDE) (EN MODE NUMÉRIQUE UNIQUEMENT)

Pop-up Enregistrement

- * Vous pouvez régler et activer Enregistrement de séries seulement si le pays est réglé à Royaume Uni.
- * Vous ne pouvez pas activer le rappel au mode hors tension.

Touches de la télécommande	Fonction
SORTIR/ARRIÈRE	Efface le pop-up.
▲ ou ▼	Déplace la cible de la touche.
●	Suit l'ordre des fonctions de la touche sélectionnée.

Menu pop-up	Fonction
Enregistrer des séries	Règle le fonctionnement d'Enregistrer séries pour l'émission sélectionnée.
Enregistrer émission	Règle le fonctionnement d'Enregistrer émission pour l'émission sélectionnée.
Voir cette émission	Passé à la chaîne sélectionnée.
Rappel de réglage	Lorsque l'émission sélectionnée n'est pas diffusée, règle le fonctionnement d'Enregistrement de programmation.
Effacer ceci	Mode Effacer enregistrement ou rappel
Effacer série	Mode Effacer enregistrement séries
Annuler	Effacer le pop-up



Un message comme celui montré ci-dessous apparaîtra sur l'affichage 1 minute avant le début du prochain enregistrement de temporisateur

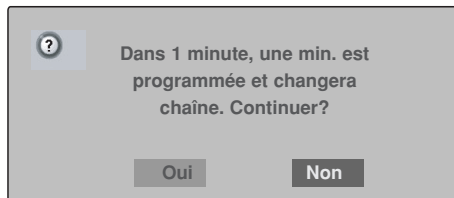

Lorsque le prochain enregistrement programmé doit commencer avant la fin de l'enregistrement d'un autre programme, un message (tel indiqué ci-dessous) s'affichera pendant 1 minute avant le démarrage du nouveau programme (Uniquement pour le Royaume Uni).

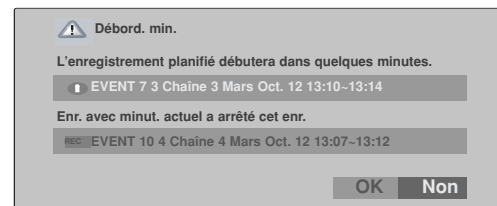

Pop-up de collision

- * Les contenus ci-dessous sont seulement valables si le pays sélectionné est le Royaume Uni.

Touches de la télécommande	Fonction
SORTIR	Efface le pop-up.
◀ ou ▶	Bouge l'objectif
▲ ou ▼	La liste de collisions défile
●	When you press OK button, you can delete the list of collisions or switch the mode to rerun and set up Record operation. When you press NO button, you can delete Recording pop-up.

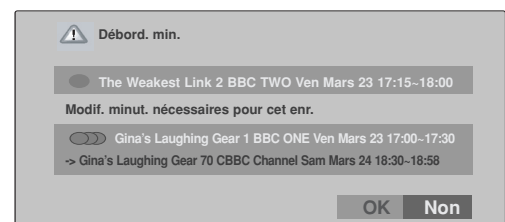

RÉGLAGES DE L'IMAGE

RÉGLAGE DE LA TAILLE DE L'IMAGE (FORMAT D'IMAGE)

Les images peuvent être visualisées sous différents formats, le format **16:9**, **Original**, **4:3**, **14:9** et **Zoom1/2**.

Si une image figée est affichée à l'écran pendant une période prolongée, il est possible qu'elle s'incruste à l'écran et reste visible.

Vous pouvez régler la proportion d'agrandissement à l'aide des touches ▲ ou ▼.

Cette fonction est disponible dans les signaux suivants.



- 1 Appuyez plusieurs fois sur la touche **RATIO** pour sélectionner le format d'image de votre choix.

Vous pouvez également régler le **Format de l'image** dans le menu **LUMINOSITE**.

• 16:9

La sélection de ce format d'image vous permet de visionner une image horizontalement, en proportion linéaire, pour occuper complètement l'écran (utile pour visionner des DVD au format 4:3).

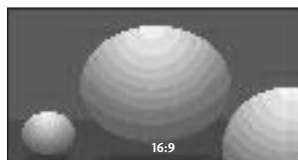

• Original

Quand votre poste TV reçoit un signal d'écran large, cette option s'adapte automatiquement au format d'image envoyé.

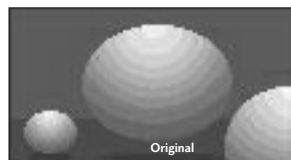

RÉGLAGES DE L'IMAGE

- **4:3**

La sélection de ce format d'image vous permet de visionner une image en 4:3 avec des barres grises à gauche et à droite.



- **14:9**

L'écran 14:9 est visualisé juste comme le ce mais l'écran 4:3 est magnifié au haut / inférieur et leftr / droite de sorte que l'écran 14:9 soit plein.



- **Zoom1**

Permet de visionner l'image sans l'altérer, écran complet.

Cependant, les parties supérieure et inférieure de l'image seront tronquées.

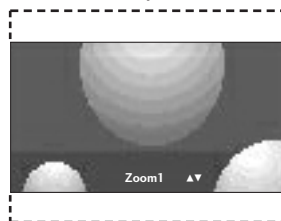

- **Zoom2**

Cette option vous permet d'altérer l'image : elle s'étire horizontalement et est tronquée verticalement. L'image est divisée entre l'altération et le plein écran.

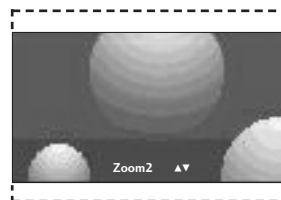

! REMARQUE

- ▶ Vous pouvez sélectionner 4:3, 16:9 et Zoom 1/2 en mode Component et HDMI.
- ▶ Vous pouvez sélectionner 4:3 et 16:9 en mode RGB uniquement.
- ▶ Vous pouvez sélectionner 16:9 (Large), 4:3, 14:9, et zoomer _ seulement en mode retardé et pendant la reproduction d'enregistrements des entrées TV, AV1, AV2 et AV3.
- ▶ Le contrôle du format d'image du mode retardé et la reproduction sont contrôlés séparément avec le mode d'entrée normale.

RÉGLAGES PRÉDÉFINIS DE L'IMAGE

Mode image – Réglages prédéfinis

Vif	Sélectionnez cette option pour afficher une image nette.
Standard	État d'affichage de l'écran le plus utilisé et le plus naturel.
Cinéma	Sélectionnez cette option pour afficher une image douce.
Utilisateur 1/2	Sélectionnez cette option pour utiliser les réglages définis par l'utilisateur.

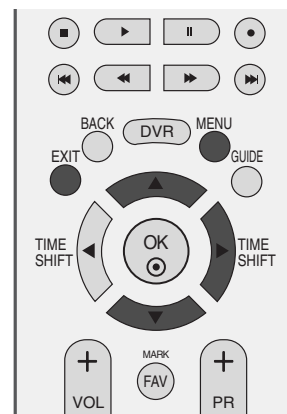

- 1 Appuyez sur la touche **MENU**, puis sur les touches ▲ ou ▼ pour sélectionner le menu **IMAGE**.
- 2 Appuyez sur la touche ►, puis sur les touches ▲ ou ▼ pour sélectionner **Préréglages d'image**.
- 3 Appuyez sur le bouton ► et sur le bouton ▲ ou ▼ pour sélectionner **Vif**, **Standard**, **Cinéma**, **Utilisateur 1**, or **Utilisateur 2**.
- 4 Appuyez sur la touche **EXIT** pour revenir au visionnage du téléviseur.

Le mode Mode image permet de régler le téléviseur de façon à obtenir une image parfaite. Sélectionnez la valeur prédéfinie dans le menu **Mode de l'image** selon la catégorie du programme.

Les réglages **Vif**, **Standard**, **Cinéma**, **Utilisateur 1** et **Utilisateur 2** sont réglés en usine et ne peuvent donc pas être modifiés.

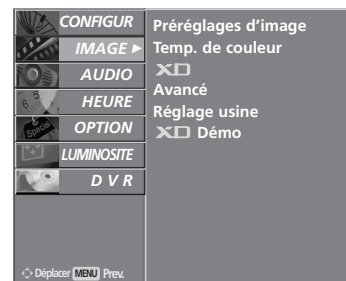

1



2 3

RÉGLAGES DE L'IMAGE

Réglages automatique de la tonalité de couleur (Chaud / Moyen / Froid)

Pour réinitialiser les valeurs prédéfinies, sélectionnez l'option Froid.

Choisissez un des réglages de couleur automatiques. Réglez sur Chaud pour augmenter les couleurs chaudes, telles que le rouge, ou sur Froid pour afficher des couleurs moins intenses, comme par exemple le bleu.

Ce menu est activé après avoir sélectionné Utilisateur 1 ou Utilisateur 2 du menu PSM.

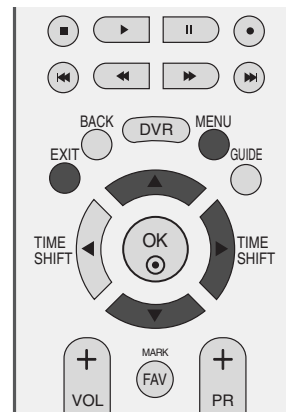

1 Appuyez sur la touche **MENU**, puis sur les touches ▲ ou ▼ pour sélectionner le menu **IMAGE**.

2 Appuyez sur la touche ►, puis sur les touches ▲ ou ▼ pour sélectionner **Temp. de couleur**.

3 Appuyez sur la touche ▲ ou ▼, puis sur les touches ▲ ou ▼ pour sélectionner **Froid**, **Moyen**, **Chaud**, ou **Utilisateur**.

4 Appuyez sur la touche **EXIT** pour revenir au visionnage du téléviseur.

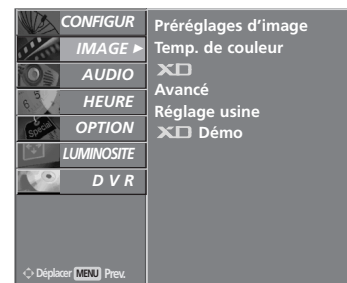

1



2 3

RÉGLAGE MANUEL DE L'IMAGE

Mode image - Option Utilisateur

- Contraste** Règle la différence entre les niveaux clairs et foncés de l'image.
- Luminosité** Augmente ou réduit les niveaux de blanc de l'image.
- Couleur** Règle l'intensité de toutes les couleurs.
- Netteté** Règle le niveau de netteté des coins entre les zones claires et foncées de l'image. Plus le niveau est bas, plus l'image est nette.
- Teinte** Règle l'équilibre entre les niveaux de rouge et de vert.

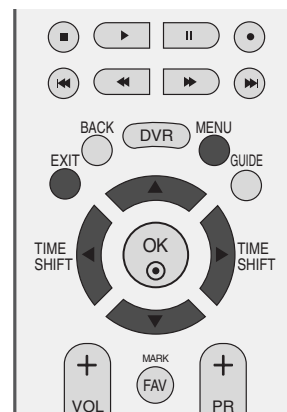

- 1 Appuyez sur la touche **MENU**, puis sur les touches ▲ ou ▼ pour sélectionner le menu **IMAGE**.
- 2 Appuyez sur la touche ►, puis sur les touches ▲ ou ▼ pour sélectionner **Préréglages d'image**.
- 3 Appuyez sur la touche ►, puis sur les touches ▲ ou ▼ pour sélectionner **Utilisateur 1** ou **Utilisateur 2**.
- 4 Appuyez sur la touche ►, puis sur les touches ▲ ou ▼ pour sélectionner l'option d'image de votre choix (**Contraste**, **Luminosité**, **Couleur**, **Netteté** et **Teinte**).
- 5 Appuyez sur les touches ◀ ou ▶ pour effectuer les réglages de votre choix.
- 6 Appuyez sur la touche **EXIT** pour revenir au visionnage du téléviseur.

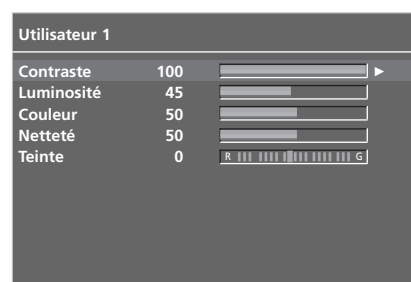

! REMARQUE

- ▶ Vous ne pouvez pas régler la couleur, la netteté ou la teinte selon votre choix en mode RGB-PC.

RÉGLAGES DE L'IMAGE

Tonalité de couleur - Option Utilisateur

Vous pouvez régler la température des couleurs rouge, vert et bleu à votre convenance.

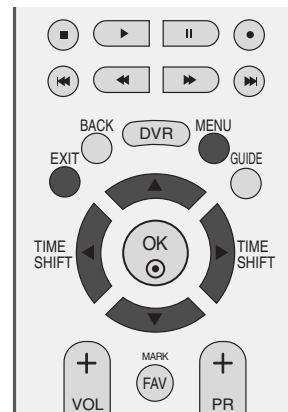

- 1 Appuyez sur la touche **MENU**, puis sur les touches ▲ ou ▼ pour sélectionner le menu **IMAGE**.
- 2 Appuyez sur la touche ►, puis sur les touches ▲ ou ▼ pour sélectionner **Temp. de couleur**.
- 3 Appuyez sur la touche ► et la touche ▲ ou ▼ pour sélectionner **Utilisateur**.
- 4 Appuyez sur la touche ► et la touche ▲ ou ▼ pour sélectionner **Rouge, Vert ou Bleu**.
- 5 Réglez le niveau avec la touche ◀ ou ▶.
- 6 Appuyez sur la touche **EXIT** pour revenir au visionnage du téléviseur.

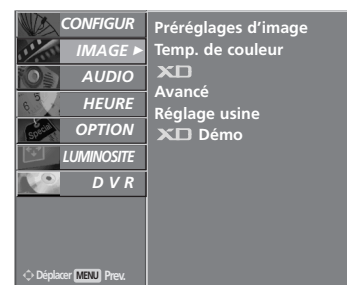

1



2 3

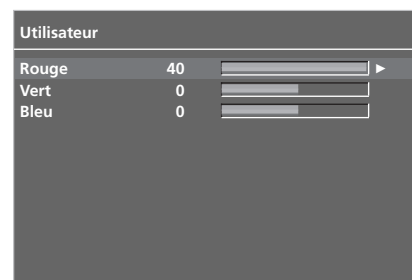

4 5

XD - TECHNOLOGIE D'OPTIMISATION DE L'IMAGE

XD est la seule technologie d'amélioration de l'image de LG Electronic qui vous permette d'afficher des sources haute définition grâce à un algorithme avancé de traitement de signaux numériques.

la fonction n'est pas disponible sous le mode RGB-PC.

- 1 Appuyez sur la touche **MENU**, puis sur les touches ▲ ou ▼ pour sélectionner le menu **IMAGE**.
- 2 Appuyez sur la touche ►, puis sur les touches ▲ ou ▼ pour sélectionner **XD**.
- 3 Appuyez sur la touche ► et la touche ▲ ou ▼ pour sélectionner **Auto** ou **Manuel**.
- 4 Appuyez sur la touche **EXIT** pour revenir au visionnage du téléviseur.

* Sélection de Manuel

Ce menu est activé après avoir sélectionné **Utilisateur 1** ou **Utilisateur 2** du menu **PSM**.

- 1 Appuyez sur la touche ►, puis sur les touches ▲ ou ▼ pour sélectionner **XD contraste**, **XD couleur**, **XD NR** or **MPEG NR**.
- 2 Appuyez sur le bouton ► et sur le bouton ▲ ou ▼ pour sélectionner **Marche** ou **Arrêt**.
- 3 Appuyez sur la touche **EXIT** pour revenir au visionnage du téléviseur.

- **XD contraste** : Optimizing the contrast automatically according to the brightness of the reflection.
- **XD couleur** : Règle les couleurs automatiquement pour reproduire le mieux possible les couleurs naturelles.
- **XD NR** : Supprime le bruit là où le point ne puisse pas endommager l'image originale.
- **MPEG NR** : permet de réduire le bruit de l'image pouvant apparaître à l'écran lorsque vous regardez la télévision.

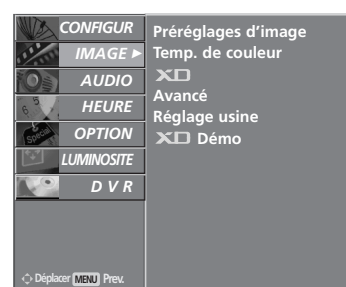
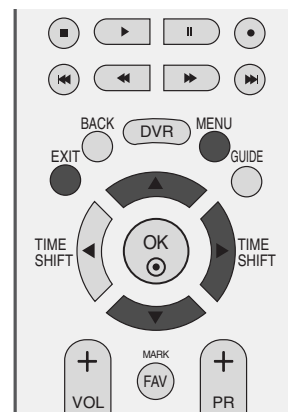

1

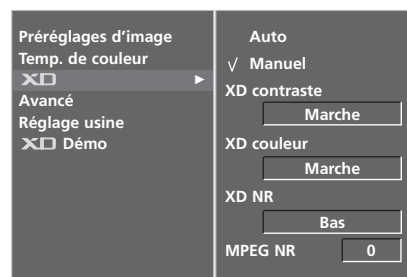

2

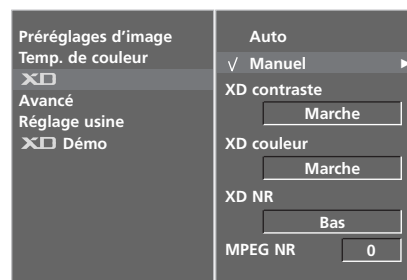

3

RÉGLAGES DE L'IMAGE

XD DÉMO

Utilisez cette fonction pour savoir si XD démo est activée ou désactivée.

la fonction n'est pas disponible sous le mode RGB[PC], HDMI[PC] mode.

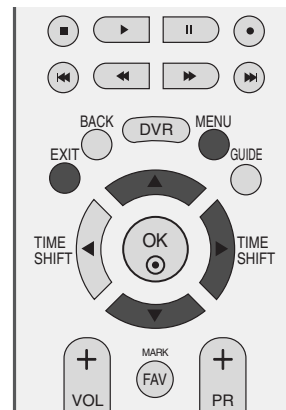

1 Appuyez sur la touche **MENU**, puis sur les touches ▲ ou ▼ pour sélectionner le menu **IMAGE**.

2 Appuyer sur le bouton ► et sur le bouton ▲ ou ▼ pour sélectionner **XD Démo**.

3 Appuyez sur la touche ► pour démarrer **XD Demo**.

4 Pour arrêter **XD Démo**, appuyez sur la touche **MENU** ou **EXIT**.

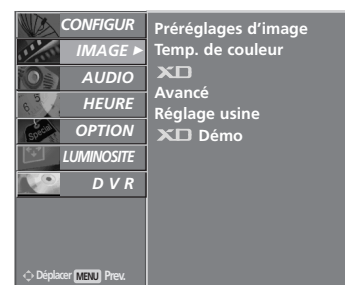

1

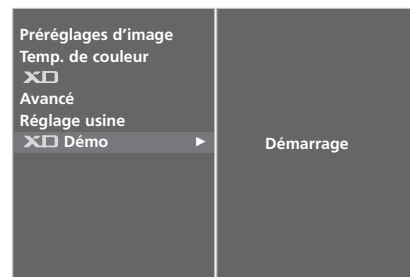

2 3

• XD Démo



AVANCÉ - CINÉMA

Permet de régler le téléviseur de façon à obtenir la meilleure qualité d'image pour le visionnage de films.

Cette fonction est disponible uniquement en modes TV analogique, AV, S-Video and Component 480i/576i.

Cette fonction n'est pas disponible lors de reproduire des émissions enregistrées.

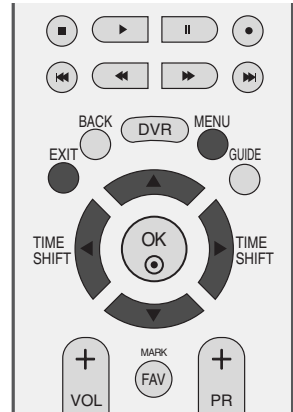

1 Appuyez sur la touche **MENU**, puis sur les touches ▲ ou ▼ pour sélectionner le menu **IMAGE**.

2 Appuyer sur la touche ► et la touche ▲ ou ▼ pour sélectionner **Avancé**.

3 Appuyer sur la touche ► et la touche ▲ ou ▼ pour sélectionner **Cinéma**.

4 Appuyer sur le bouton ► et sur le bouton ▲ ou ▼ pour sélectionner **Marche** ou **Arrêt**.

5 Appuyez sur la touche **EXIT** pour revenir au visionnage du téléviseur.



1

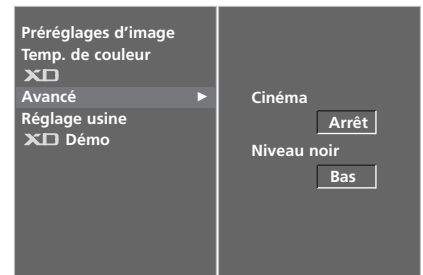

2

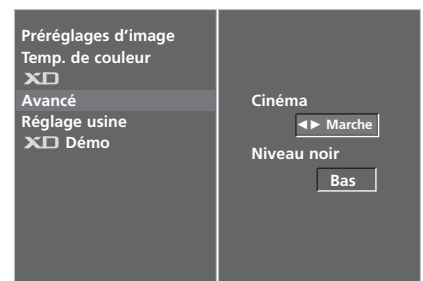

3

RÉGLAGES DE L'IMAGE

MODE AVANCÉ - NIVEAU NOIR

Lorsque vous visionnez un film, cette fonction règle automatiquement le téléviseur de manière à ce qu'il restitue la meilleure qualité d'image possible. Réglage du contraste et de la luminosité de l'écran à l'aide du niveau noir.

Cette fonction est disponible dans les modes suivants : AV (NTSC-M), S-Video (NTSC-M) ou HDMI.

Cette fonction n'est pas disponible lors de reproduire des émissions enregistrées.

1 Appuyez sur la touche **MENU**, puis sur les touches ▲ ou ▼ pour sélectionner le menu **IMAGE**.

2 Appuyez sur la touche ►, puis sur les touches ▲ ou ▼ pour sélectionner **Avancé**.

3 Appuyez sur la touche ►, puis sur les touches ▲ ou ▼ pour sélectionner **Cinéma** ou **Niveau noir**.

4 Appuyez sur la touche ►, puis sur les touches ▲ ou ▼ pour sélectionner **Marche**, **Arrêt**, **Bas** ou **haut**.

- **Bas** : l'image devient plus sombre.
- **Haut** : l'image devient plus lumineuse.

5 Appuyez sur la touche **EXIT** pour revenir au visionnage du téléviseur.

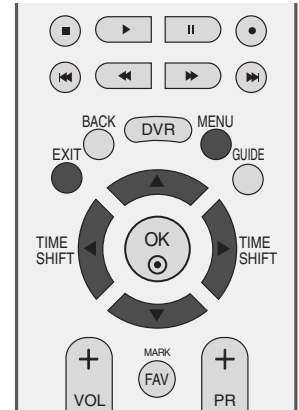

1



2

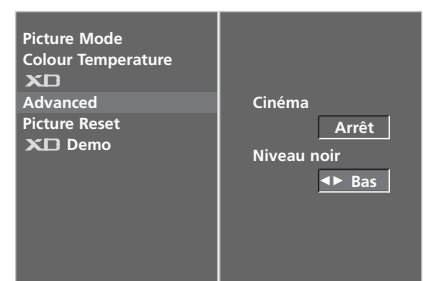

3 4

RÉINITIAL. IMAGE

Permet de rétablir les paramètres par défaut de Mode de l'image, Temp. de couleur, XD et Advanced Avancé.

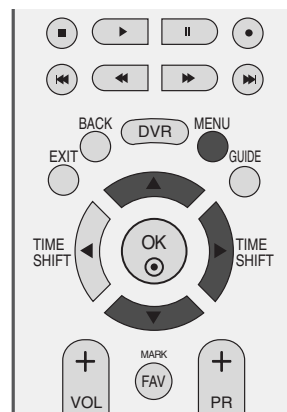

1 Appuyez sur la touche **MENU**, puis sur les touches ▲ ou ▼ pour sélectionner le menu **IMAGE** .

2 Appuyer sur le bouton ► et sur le bouton ▲ ou ▼ pour sélectionner **Réglage usine** .

3 Appuyez sur la touche ► pour réinitialiser la valeur réglée.

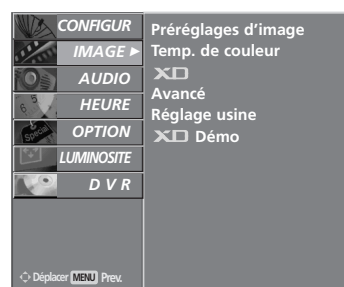

1

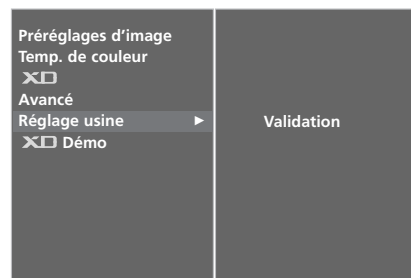

2 3

RÉGLAGES DE L'IMAGE

ISM METHOD (RÉDUCTION DE LA RÉMANENCE À L'ÉCRAN) (MÉTHODE ISM)

L'affichage prolongée de l'image figée d'un ordinateur ou d'un jeu vidéo peut provoquer une image fantôme qui risque de rester à l'écran, même si vous changez l'image. Évitez l'affichage d'une image figée à l'écran pendant une période prolongée.

Cérusé

Cette option permet de supprimer les rémanences à l'écran.

Remarque : il est possible que cette option ne puisse pas supprimer complètement une rémanence excessive.

Orbiter

Cette option vous permet d'éviter les images fantômes.

Cependant, nous vous recommandons d'éviter l'affichage d'images figées. Pour éviter une rémanence à l'écran, vous devez déplacer l'écran toutes les 2 minutes.

Inversion

Cette fonction vous permet d'inverser la couleur de l'écran.

La couleur de l'écran est automatiquement inversée toutes les 30 minutes.

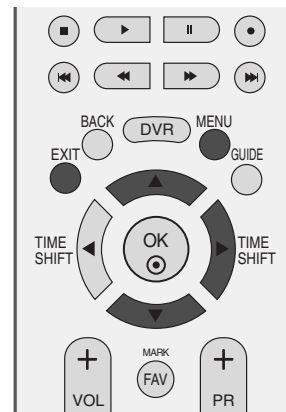

1

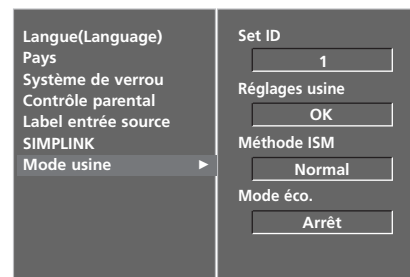

2

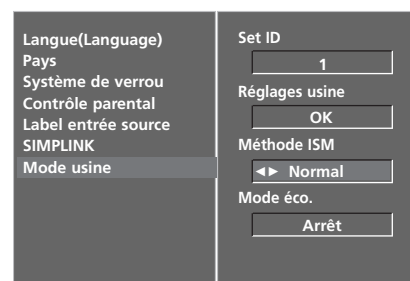

3 4

- 1 Appuyez sur la touche **MENU**, puis sur les touches **▲** ou **▼** pour sélectionner le menu **OPTION**.
- 2 Appuyez sur la touche **▶**, puis sur les touches **▲** ou **▼** pour sélectionner **Mode usine**.
- 3 Appuyez sur la touche **▶**, puis sur les touches **▲** ou **▼** pour sélectionner **Méthode ISM**.
- 4 Appuyez sur la touche **▶**, puis sur les touches **▲** ou **▼** pour sélectionner **Normal**, **Cérusé**, **Orbiter** ou **Inversion**.
Si vous ne souhaitez pas régler cette fonction, maintenez la valeur par défaut **Normal**.
- 5 Appuyez sur la touche **EXIT** pour revenir au visionnage du téléviseur.

MODE ÉCO.

Cette fonction permet de réduire la consommation d'énergie du téléviseur.

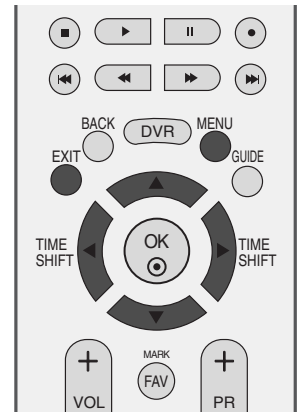

- 1 Appuyez sur la touche **MENU**, puis sur les touches ▲ ou ▼ pour sélectionner le menu **OPTION**.
- 2 Appuyez sur la touche ►, puis sur les touches ▲ ou ▼ pour sélectionner **Mode usine**.
- 3 Appuyez sur le bouton ► et sur le bouton ▲ ou ▼ pour sélectionner **Mode éco.**
- 4 Appuyez sur le bouton ► et sur le bouton ◀ ou ► pour sélectionner **Marche** ou **Arrêt**.
- 5 Appuyez sur la touche **EXIT** pour revenir au visionnage du téléviseur.



1

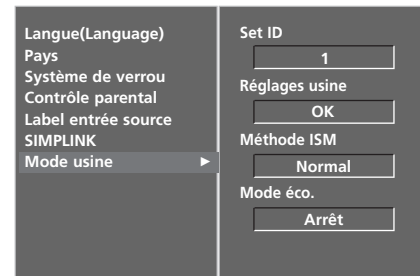

2

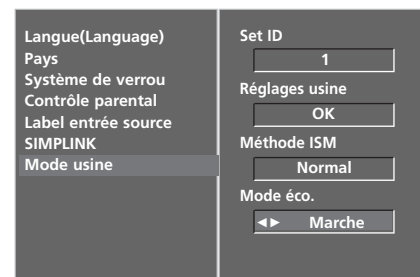

3 4

! REMARQUE

- Les réglages d'usine par défaut sont conformes aux exigences **Energy Star**, et la **Mode éco.** est réglée sur **Marche**, permettant une utilisation tout à fait adaptée dans un salon. Vous pouvez augmenter la luminosité de votre écran en réglant la **Mode éco.** sur **Arrêt** ou en réglant le **Mode de l'image**.

RÉGLAGES DU SON ET DE LA LANGUE

NIVELAGE AUTO VOLUME (VOLUME AUTO)

Le mode Auto Volume (Volume auto) permet de maintenir un niveau de volume égal, même lorsque vous changez de programme.

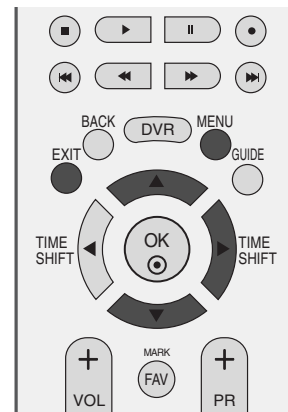

1 Appuyez plusieurs fois sur la touche **MENU** et la touche ▲ ou ▼ pour sélectionner le menu **AUDIO**.

2 Appuyer sur la touche ► et la touche ▲ ou ▼ pour sélectionner **Volume auto**.

3 Appuyer sur la touche ► et la touche ▲ ou ▼ pour sélectionner **Marche** ou **Arrêt**.

4 Appuyez sur la touche **EXIT** pour revenir au visionnage du téléviseur.



1



2 3

RÉGLAGES PRÉDÉFINIS DU SON – MODE DU SON

Vous pouvez sélectionner les paramètres son de votre choix : Surround MAX, Standard, Music (Musique), Cinéma ou Sport ; vous pouvez également régler la fréquence son de l'égaliseur.

Le mode du son vous permet de bénéficier d'une meilleure qualité sonore sans aucun réglage particulier car le téléviseur règle automatiquement les effets sonores selon le contenu du programme en cours.

Les options Surround MAX, Standard, Musique, Film et Sports sont prédéfinies en usine et ne peuvent donc pas être modifiées.

Surround MAX Sélectionnez cette option pour avoir un son réaliste.

Standard Son le plus puissant et le plus naturel.

Musique Sélectionnez cette option pour bénéficier d'un son original lorsque vous écoutez de la musique.

Cinéma Sélectionnez cette option pour bénéficier d'un son sublime.

Sport Sélectionnez cette option pour regarder des émissions de sport.

Utilisateur Sélectionnez cette option pour utiliser les réglages définis par l'utilisateur.

1 Appuyez plusieurs fois sur la touche **MENU** et la touche ▲ ou ▼ pour sélectionner le menu **AUDIO**.

2 Appuyer sur la touche ► et la touche ▲ ou ▼ pour sélectionner **Préréglages du son**.

3 Appuyer sur la touche ► et la touche ▲ ou ▼ pour sélectionner **Surround MAX**, **Standard**, **Musique**, **Cinéma**, **Sport** ou **Utilisateur**.

4 Appuyez sur la touche **EXIT** pour revenir au visionnage du téléviseur.

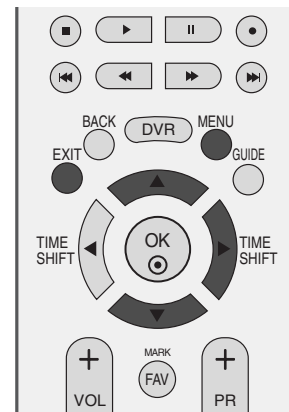

1



2 3

RÉGLAGES DU SON ET DE LA LANGUE

RÉGLAGES DU SON – MODE UTILISATEUR

Réglez l'égaliseur de sons.

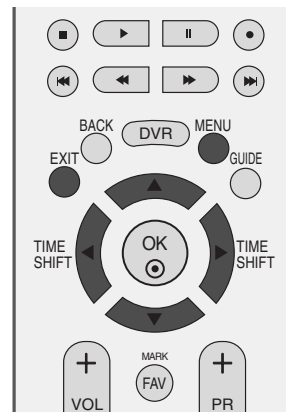

1 Appuyez plusieurs fois sur la touche **MENU** et la touche ▲ ou ▼ pour sélectionner le menu **AUDIO**.

2 Appuyer sur la touche ► et la touche ▲ ou ▼ pour sélectionner **Préréglages du son**.

3 Appuyer sur la touche ► et la touche ▲ ou ▼ pour sélectionner **Utilisateur**.

4 Appuyez sur la touche ►.

5 Sélectionnez une fréquence de son en appuyant sur les touches ◀ ou ▶.
Réglez le niveau sonore selon votre choix en appuyant sur les touches ▲ ou ▼.

6 Appuyez sur la touche **EXIT** pour revenir au visionnage du téléviseur.



1



2 3

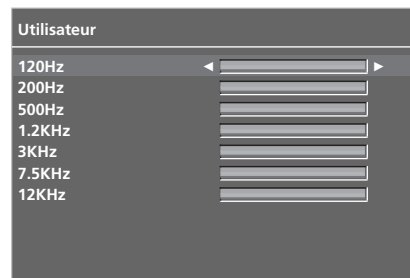

4 5

BALANCE

Vous pouvez régler l'équilibre du son du haut-parleur selon votre choix.

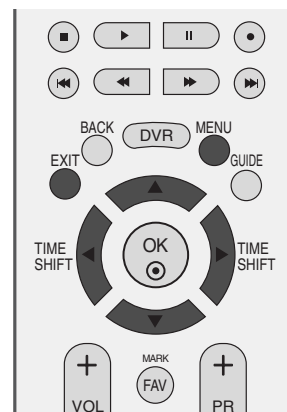

1 Appuyez plusieurs fois sur la touche **MENU** et la touche ▲ ou ▼ pour sélectionner le menu **AUDIO**.

2 Appuyer sur la touche ► et la touche ▲ ou ▼ pour sélectionner **Balance**.

3 Appuyez sur la touche ►, puis utilisez les touches ◀ ou ▶ pour effectuer les réglages de votre choix.

4 Appuyez sur la touche **EXIT** pour revenir au visionnage du téléviseur.



1

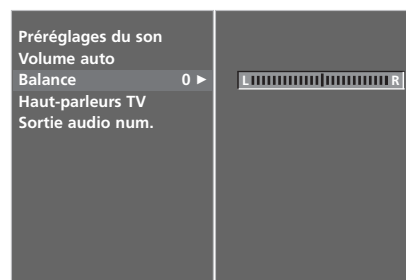

2 3

RÉGLAGES DU SON ET DE LA LANGUE

ACTIVATION ET DÉSACTIVATION DES HAUT-PARLEURS

Vous pouvez régler le statut des haut-parleurs du téléviseur.

Dans AV1, AV2, AV3, COMPONENT, RGB et HDMI avec câble de HDMI à DVI, le haut-parleur de la TV peut travailler même s'il n'y a pas de signal vidéo.

Si vous souhaitez utiliser votre système hi-fi stéréo externe, éteignez les haut-parleurs du téléviseur.

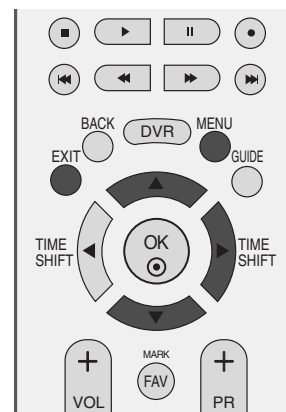

1 Appuyez plusieurs fois sur la touche **MENU** et la touche ▲ ou ▼ pour sélectionner le menu **AUDIO**.

2 Appuyer sur la touche ► et la touche ▲ ou ▼ pour sélectionner **Haut-parleurs TV**.

3 Appuyez sur la touche ► puis utilisez les touches ▲ ou ▼ pour sélectionner **Marche** ou **Arrêt**.

4 Appuyez sur la touche **EXIT** pour revenir au visionnage du téléviseur.



1



2 3

SÉLECTION DE LA SORTIE AUDIO NUMÉRIQUE

Cette fonction vous permet de sélectionner la sortie audio numérique de votre choix.

Le téléviseur peut reproduire le son Dolby Digital uniquement sur une chaîne qui transmet ce type de son.

Lorsque le format Dolby Digital est appliqué, si vous sélectionnez Dolby Digital dans le menu Sortie audio numérique, la sortie SPDIF reproduit le son Dolby Digital. Même si Dolby Digital est sélectionné, si le format Dolby Digital n'est pas appliqué, la sortie SPDIF reproduit le PCM (Modulations par impulsions et codage).

Même si Dolby Digital et Langue audio ont été réglés sur une chaîne qui diffuse un son Dolby Digital, seul Dolby Digital est reproduit.

Cette fonction n'est pas affichée au mode Analogique.

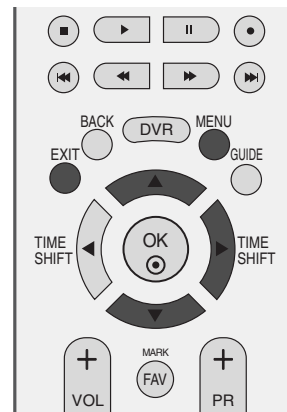

DOLBY DIGITAL PLUS Fabriqué sous licence de Dolby Laboratories. "Dolby" et le symbole double-D sont des marques commerciales de Dolby Laboratories.

- 1 Appuyez plusieurs fois sur la touche **MENU** et la touche ▲ ou ▼ pour sélectionner le menu **AUDIO**.
- 2 Appuyer sur la touche ► et la touche ▲ ou ▼ pour sélectionner **Sortie audio num..**
- 3 Appuyez sur la touche ►, puis sur la touche ▲ ou ▼ pour sélectionner **Dolby digital** ou **PCM**.
- 4 Appuyez sur la touche **EXIT** pour revenir au visionnage du téléviseur.



1



2 3

RÉGLAGES DU SON ET DE LA LANGUE

I/II

Réception Stéréo/Bilingue (En mode analogique uniquement)

Lorsqu'un programme est sélectionné, les paramètres son apparaissent sur l'écran, après la disparition des informations relatives au numéro de programme et un nom à une chaîne.

Diffusion	Affichage écran (OSD)
Mono	MONO
Stéréo	STEREO
Dual (bilingue)	DUAL I

■ Sélection du son mono

Si le signal stéréo est faible, l'émission sera meilleure en mono. Pour passer en mono, appuyez sur la touche I/II. Pour repasser en stéréo, appuyez sur la touche I/II.

■ Sélection de la langue pour les émissions bilingues

Si une émission est diffusée en deux langues, vous pouvez sélectionner DUAL I, DUAL II ou DUAL I+II en appuyant une ou plusieurs fois sur la touche I/II.

DUAL I permet de retransmettre la langue originale sur les haut-parleurs.

DUAL II permet de retransmettre la langue du doublage sur les haut-parleurs.

DUAL I+II permet de retransmettre une langue sur chaque haut-parleur.

Réception NICAM (En mode analogique uniquement)

Votre magnétoscope est équipé d'un décodeur de son numérique, qui vous permet de recevoir un son numérique NICAM (Near Instantaneous Compressed Audio Multiplexing) d'excellente qualité.

La sortie audio peut être sélectionnée en fonction du type d'émission reçue avec la touche I/II.

-
- 1 Lorsque vous recevez un son NICAM mono, sélectionnez **NICAM MONO** ou FM MONO.
-
- 2 Lorsque vous recevez un son NICAM stéréo, sélectionnez **NICAM STEREO** ou FM MONO. Si le signal stéréo est mauvais, passez en mono.
-
- 3 Lorsque vous recevez un son NICAM dual (bilingue), sélectionnez **NICAM DUAL I**, **NICAM DUAL II** ou **NICAM DUAL I+II** ou **MONO**.
-

Sélection de la sortie audio

En mode AV, S-Video, Component, RGB et HDMI vous pouvez diriger la sortie son vers le haut-parleur droit ou gauche.

Pour sélectionner la sortie audio, appuyez une ou plusieurs fois sur la touche I/II.

L+R: Le signal audio de l'entrée audio L sort sur le haut-parleur gauche, le signal audio de l'entrée R sur le haut-parleur droit.

L+L: Le signal audio de l'entrée audio L sort sur les haut-parleurs droit et gauche.

R+R: Le signal audio de l'entrée audio R sort sur les haut-parleurs droit et gauche.

RÉGLAGES DU SON ET DE LA LANGUE

LANGUE DU MENU À L'ÉCRAN/ SÉLECTION DU PAYS

Le menu du guide d'installation s'affiche sur l'écran du téléviseur lorsque vous mettez celui-ci sous tension pour la première fois.

- 1 Appuyez sur la touche ▲ ou ▼ ou ◀ ou ▶, puis sur la touche OK pour sélectionner la langue de votre choix.
- 2 Appuyez sur la touche ▲ ou ▼, puis sur la touche OK pour sélectionner votre pays.

* Si vous souhaitez modifier la langue ou le pays sélectionné

- 1 Appuyez plusieurs fois sur la touche MENU et la touche ▲ ou ▼ pour sélectionner le menu OPTION.
- 2 Appuyer sur le bouton ▶ et sur le bouton ▲ ou ▼ pour sélectionner la **Langue (Language)**. Le menu peut être affiché à l'écran en mode de langue désirée.
Appuyer sur le bouton ▶ et sur le bouton ▲ ou ▼ pour sélectionner la **Pay**.
- 3 Appuyez sur la touche ▶, puis utilisez la touche ◀ ou ▶ pour sélectionner la langue ou le pays de votre choix.
- 4 Appuyez plusieurs fois sur la touche OK.
- 5 Appuyez sur la touche EXIT pour revenir sur l'image normale du téléviseur.

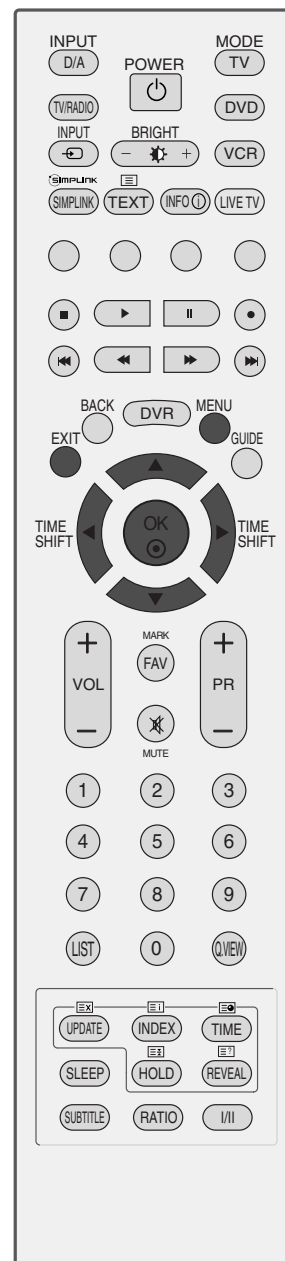

! REMARQUE

- ▶ Si vous ne terminez pas la configuration du **Guide d'Installation** en appuyant sur la touche EXIT ou bien avant que l'OSD (Affichage Écran) ne s'éteigne, le guide réapparaîtra lors du rallumage de l'appareil.
- ▶ Si vous sélectionnez le mauvais pays, il se peut que le télétexte n'apparaisse pas correctement à l'écran ou que certains problèmes surgissent lors de l'utilisation du télétexte.
- ▶ La fonction d'IC (Interface Commune) ne peut être appliquée, fondée sur la circonstance d'émission de pays.
- ▶ Les touches de contrôle DTV peuvent ne pas fonctionner, selon les caractéristiques techniques d'émission locales.
- ▶ Pour les pays qui n'ont pas de normes de diffusion numérique confirmées, certaines options numériques peuvent ne pas fonctionner, selon l'environnement de diffusion numérique.
- ▶ Le code pays "UK" ne doit être activé qu'au Royaume-Uni.

SÉLECTION DE LA LANGUE (EN MODE NUMÉRIQUE UNIQUEMENT)

Cette fonction vous permet de sélectionner la langue audio de votre choix. Si les données audio ne sont pas émises dans la langue sélectionnée, elles le seront dans la langue par défaut.

Utilisez la fonction **Sous-titres** lorsqu'une ou plusieurs langues de sous-titres est diffusée.

Si les sous-titres ne sont pas émis dans la langue désirée, ils s'afficheront dans la langue par défaut.

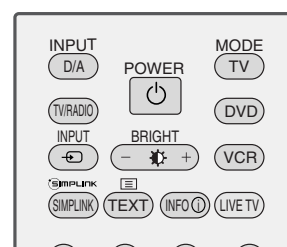
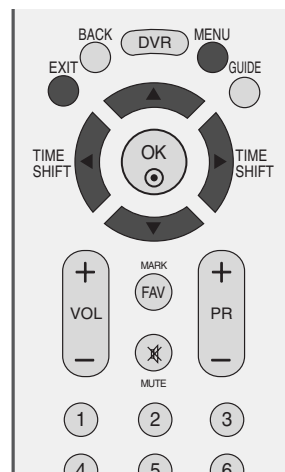

- 1 Appuyez plusieurs fois sur la touche **MENU** et la touche ▲ ou ▼ pour sélectionner le menu **OPTION**.
- 2 Appuyez sur le bouton ► et sur le bouton ▲ ou ▼ pour sélectionner la **Langue (Language)**.
- 3 Appuyez sur la touche ►, puis utilisez la touche ▲ ou ▼ pour sélectionner **Audio, Sous-titres** ou **Sous-titres**.
- 4 Appuyez sur la touche ►, puis utilisez les touches ◀ ou ▶ pour sélectionner la langue de votre choix.
- 5 Appuyez sur la touche **EXIT** pour revenir sur l'image normale du téléviseur.

! REMARQUE

< Sélection de la Langue Audio >

- ▶ Si une ou plusieurs langues sont diffusées, vous pouvez sélectionner la langue audio de votre choix à l'aide de la touche I/II de la télécommande.
- ▶ Appuyez sur la touche ▲ ou ▼ pour sélectionner la langue audio.
- ▶ Appuyez sur la touche ◀ ou ▶ pour sélectionner L+R, L+L ou R+R.

< Sélection de la Langue des Sous-titres >

- ▶ Lorsque les sous-titres sont émis en deux langues ou plus, vous pouvez sélectionner la langue des sous-titres à l'aide de la touche **SUBTITLE** de la télécommande.
- ▶ Appuyez sur les touches ▲ ou ▼ pour sélectionner la langue des sous-titres.

- Les sous-titres et l'audio peuvent être affichés dans leur forme la plus simple avec entre 1 et 3 caractères émis par le diffuseur.
- Lorsque vous sélectionnez une source Audio supplémentaire (Audio pour "malentendants ou déficients visuels"), il se peut que le son sorte de l'Audio principal.

Information OSD de la Langue Audio

Affichage	États
N.A	Non disponible
MPEG	Audio MPEG
Dolby Digital	Audio Dolby Digital
Visual Impaired	Audio pour "Visual Impaired"
Hearing Impaired	Audio pour "Hearing Impaired"

Information OSD de la Langue des Sous-titres

Affichage	États
N.A	Non disponible
TEXT	Sous-titres Télétexte
Hearing Impaired	Sous-titres pour "Malentendants"

RÉGLAGE DE L'HEURE

HORLOGE

L'horloge est automatiquement réglée lors de la réception du signal numérique. (Vous pouvez régler l'horloge manuellement seulement si la TV n'a pas de signal DTV.)

Vous devez régler l'horloge avant d'utiliser la fonction de mise en marche/arrêt automatique.

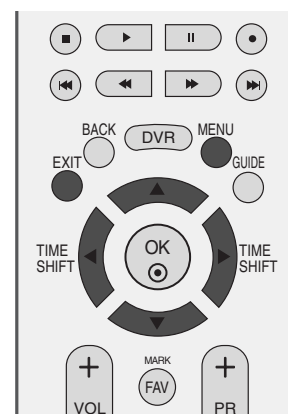

1 Appuyez le bouton **MENU**, ensuite le bouton ▲ ou ▼ pour sélectionner le menu **HEURE**.

2 Appuyer sur la touche ► et la touche ▲ ou ▼ pour sélectionner la **Horloge**.

3 Appuyez sur la touche ►, puis sur la touche ◀ ou ► pour sélectionner l'année, la date ou l'heure.

Une fois l'option de votre choix sélectionnée, utilisez la touche ▲ ou ▼ pour régler l'année, la date et l'heure.

4 Appuyez sur la touche **EXIT** pour revenir au visionnage du téléviseur.



1

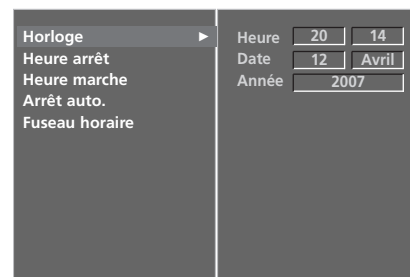

2 3

ACTIVATION ET DÉSACTIVATION DE L'HORLOGE

Le minuteur de mise en arrêt commute automatiquement l'appareil à la position stand-by après que le temps de pré-réglage se soit écoulé.

Si aucune touche de la télécommande n'est activée durant les deux heures qui suivent la mise en service, l'appareil s'arrêtera automatiquement.

Cette fonction de "démarrage et arrêt automatique à heure choisie" est une programmation journalière.

L'arrêt automatique prime sur la mise en marche automatique si la même heure est programmée pour chacune de ces fonctions.

Le téléviseur doit être en mode veille pour pouvoir se mettre automatiquement en marche.

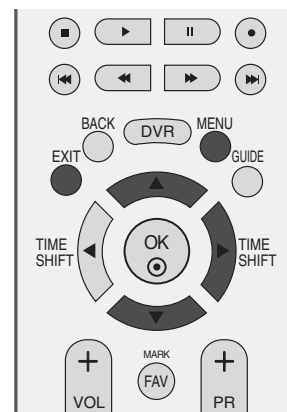

- 1 Appuyez le bouton **MENU**, ensuite le bouton ▲ ou ▼ pour sélectionner le menu **HEURE**.
- 2 Appuyer sur la touche ► et la touche ▲ ou ▼ pour sélectionner la **Heure arrêt/Heure marche**.
- 3 Appuyer sur la touche ► et la touche ▲ ou ▼ pour sélectionner la **Marche**.
 - Pour annuler la mise en marche/arrêt automatique, appuyez sur la touche ▲ ou ▼ pour sélectionner **Arrêt**.
- 4 Appuyez sur les touches ►, puis ▲ ou ▼ pour régler les heures.
- 5 Appuyez sur les touches ►, puis ▲ ou ▼ pour régler les minutes.
- 6 **Fonction On Timer (Heure marche) uniquement**
 - **Programme:** Appuyez sur la touche ►, puis sur la touche ▲ ou ▼ pour sélectionner **TV, DTV** ou **Radio** dans le menu **Mode**. Appuyez sur la touche ►, puis sur la touche ▲ ou ▼ pour sélectionner le programme :
 - **Volume:** appuyez sur la touche ►, puis sur les touches ▲ ou ▼ pour régler le niveau du volume lors de la mise sous tension.
- 7 Appuyez sur la touche **EXIT** pour revenir au visionnage du téléviseur.

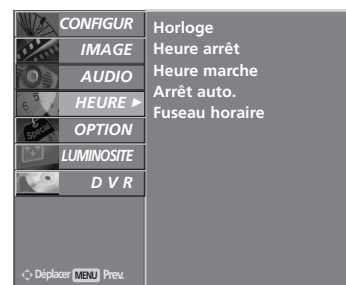

1

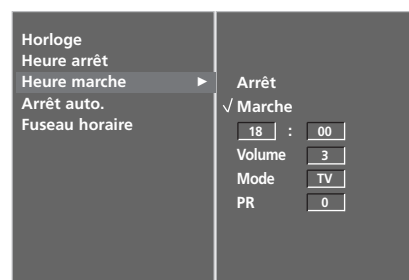

2 3 4 5 6

RÉGLAGE DE L'HEURE

RÉGLAGE DE LA MISE EN VEILLE AUTOMATIQUE

Si cette fonction est activée et qu'il n'y a aucun signal d'entrée, le téléviseur s'éteint automatiquement après 10 minutes.

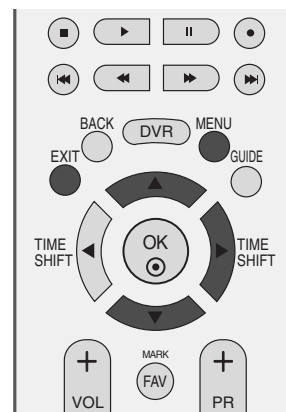

1 Appuyez le bouton **MENU**, ensuite le bouton ▲ ou ▼ pour sélectionner le menu **HEURE**.

2 Appuyer sur le bouton ► et sur le bouton ▲ ou ▼ pour sélectionner **Arrêt auto..**

3 Appuyer sur le bouton ► et sur le bouton ▲ ou ▼ pour sélectionner **Marche** ou **Arrêt**.

4 Appuyez sur la touche **EXIT** pour revenir au visionnage du téléviseur.

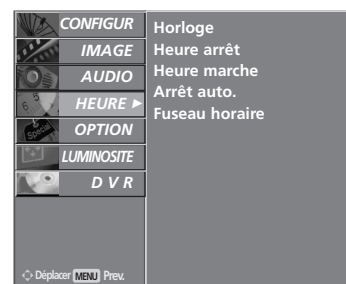

1

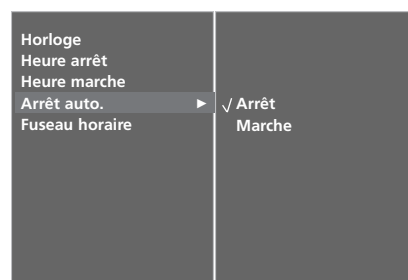

2 3

CONFIGURATION DU FUSEAU HORAIRE

Lorsque vous sélectionnez le fuseau horaire d'une ville, l'heure du téléviseur est réglée selon les informations horaires basées sur le fuseau horaire et l'heure du méridien de Greenwich (HMG). Ces informations sont reçues pour le signal de diffusion lorsque l'heure est automatiquement réglée par un signal numérique.

- 1 Appuyez le bouton **MENU**, ensuite le bouton ▲ ou ▼ pour sélectionner le menu **HEURE**.
- 2 Appuyer sur le bouton ► et sur le bouton ▲ ou ▼ pour sélectionner **Fuseau horaire**.
- 3 Appuyez sur la touche ►, puis sur la touche ◀ ou ► pour sélectionner le fuseau horaire de votre région.
- 4 Appuyez sur la touche **EXIT** pour revenir au visionnage du téléviseur.

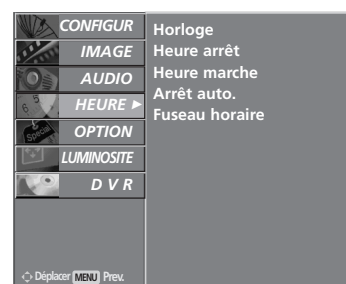
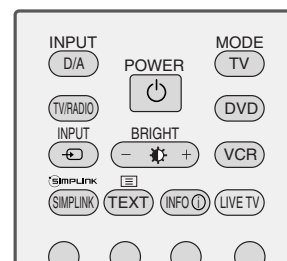
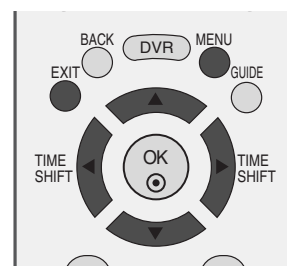

1

RÉGLAGE DE LA MINUTERIE DE VEILLE

Vous n'avez plus à vous soucier d'éteindre le poste avant d'aller vous coucher. Cette fonction vous permet de mettre automatique-ment le téléviseur en mode veille après un certain délai.

- a Appuyez plusieurs fois sur la touche **SLEEP** pour sélectionner le nombre de minutes.
- b L'option '⌚ - - - Min' apparaît tout d'abord à l'écran, suivie des options de mise en veille suivantes : **10, 20, 30, 60, 90, 120, 180** et **240** minutes.
- c Lorsque le nombre de minutes que vous avez réglé s'affiche à l'écran, la minuterie démarre.
Pour savoir combien de minutes il reste avant que le téléviseur ne s'éteigne, appuyez une fois sur la touche **SLEEP**.
- d Pour annuler la mise en veille, appuyez plusieurs fois sur la touche **SLEEP** jusqu'à ce que '⌚ - - - Min' apparaisse.
- e Si vous éteignez l'appareil, le paramètre sélectionné est annulé.

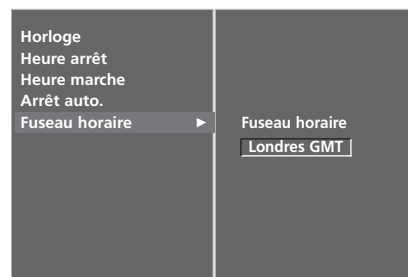

2 3

CONTRÔLE PARENTAL

DEFIN. M.D.PASSE & SYSTÈME DE VERROUILLAGE

Si vous saisissez tout d'abord le mot de passe, appuyez sur '0', '0', '0', '0' sur la télécommande.

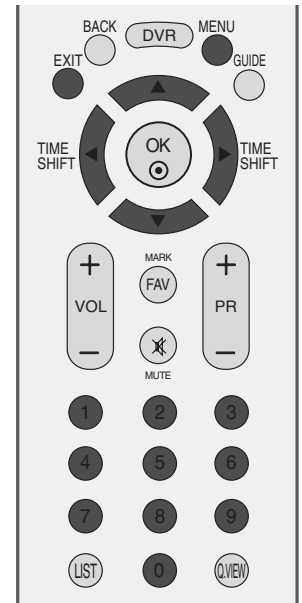

- 1 Appuyez le bouton **MENU**, ensuite le bouton ▲ ou ▼ pour sélectionner le menu **OPTION**.
- 2 Appuyer sur le bouton ► et sur le bouton ▲ ou ▼ pour sélectionner **Système de verrou**.
- 3 Appuyez sur la touche ►, puis sur les touches ◀ ou ► pour sélectionner **Marche**.

Pour définir le mot de passe

Appuyez sur la touche ►, puis utilisez les touches NUMÉRIQUES pour saisir un mot de passe à 4 chiffres.

Veillez à mémoriser ce numéro!

Saisissez à nouveau le mot de passe pour confirmer.

Si vous oubliez votre mot de passe, appuyez sur '7', '7', '7', '7' sur la télécommande.

- 4 Appuyez sur la touche **EXIT** pour revenir au visionnage du téléviseur.

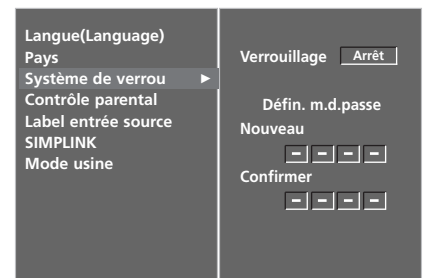
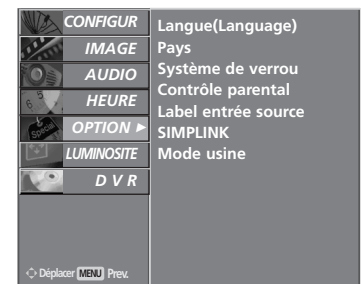

CTRLE PARENTAL

Cette fonction fonctionne selon les informations de la station de diffusion. Par conséquent, si le signal diffuse des informations incorrectes, cette fonction ne fonctionne pas.

Vous permet de régler des modèles de blocage pour bloquer des chaînes et des classements particuliers.

Un mot de passe est requis pour accéder à ce menu.

Ce téléviseur est programmé pour mémoriser les dernières options qui ont été configurées, même si celui-ci est éteint.

Les modes Enregistrement et TimeShift peuvent être faits même lorsqu'ils sont verrouillés ou évalués.

Quand il est verrouillé ou classé en état retardé, le message « programme verrouillé » est montré sans afficher la fenêtre de mot de passe.

En cas d'enregistrer l'émission verrouillée ou l'émission classée, l'émission enregistrée sera une émission verrouillée sauf si vous entrez le mot de passe avant que l'enregistrement soit fini. Si vous voulez reproduire l'émission verrouillée, vous devez entrer le mot de passe.

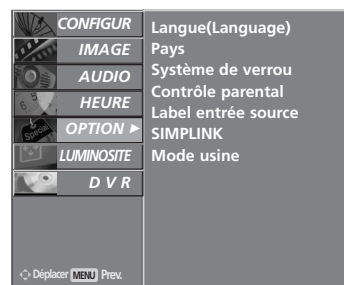
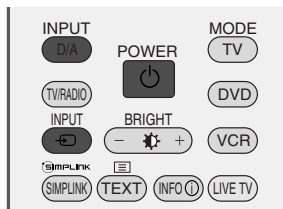

- 1 Appuyez le bouton **MENU**, ensuite le bouton ▲ ou ▼ pour sélectionner le menu **OPTION**.
- 2 Appuyer sur le bouton ► et sur le bouton ▲ ou ▼ pour sélectionner **Contrôle parental**. Appuyez ensuite sur la touche ► pour entrer le mot de passe. Le téléviseur est configuré avec le mot de passe initial "0-0-0-0".
- 3 Appuyez sur la touche ►, puis sur la touche ◀ ou ► pour sélectionner **Limitation d'âge** ou **Bl. tou. marche**.

Limitation d'âge(en mode numérique uniquement)

Cette fonction évite que des enfants aient accès à certains programmes pour adultes, selon les limites prévues.

Bl. tou. marche

Le téléviseur peut être configuré de manière à ce qu'il soit impossible de l'utiliser sans la télécommande. Cette fonction permet d'interdire éventuellement l'utilisation du téléviseur.

- 4 Appuyez sur la touche ▲ ou ▼ pour effectuer les réglages de votre choix.
- 5 Appuyez sur la touche **EXIT** pour revenir au visionnage du téléviseur.

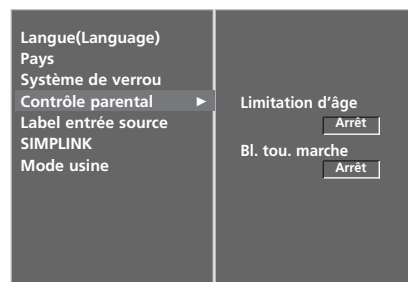

2 3 4

Lorsque vous réglez l'option **Blocage touches** sur '**Marche**', et que le téléviseur est hors tension, appuyez sur les touches \odot / I, **Input**, **PR** ▲ ou ▼ du téléviseur ou sur les touches **POWER**, **INPUT**, **D/A**, **PR** + ou - ou les touches NUMÉRIQUES de la télécommande.

Lorsque vous réglez l'option **Blocage touches** sur **Marche** sur '**! Bl. tou. marche**', s'affiche à l'écran si vous n'appuyez sur aucune touche du panneau avant du téléviseur pendant le visionnage.

TÉLÉTEXTE

Cette fonction n'est pas disponible dans tous les pays.

Le télétexte est un service gratuit diffusé par la plupart des chaînes de télévision. Il propose des informations de dernière minute concernant les actualités, la météo, les programmes TV, les valeurs de la bourse, ainsi que de nombreux autres sujets.

Le décodeur télétexte de ce téléviseur est compatible avec les systèmes SIMPLE, TOP et FASTEXT. Un télétexte SIMPLE (standard) contient un certain nombre de pages, que l'on peut sélectionner en tapant directement le numéro correspondant. TOP (Table Of Page) et FASTEXT offrent des méthodes de sélection de page plus modernes, vous permettant d'afficher une page sans connaître son numéro.

POUR ACTIVER/DÉSACTIVER LE TÉLÉTEXTE

Pour activer le télétexte, appuyez sur la touche **TEXT**. La première page ou la dernière page sélectionnée s'affiche. Le décodeur de télétexte sélectionne le mode télétexte retransmis par la station. Deux numéros de page, le nom de la chaîne, la date et l'heure sont maintenant affichés sur la première ligne de l'écran. Le premier numéro de page indique votre sélection, tandis que le second indique le numéro de la page actuellement affichée.

Pour désactiver le télétexte, appuyez sur la touche **TEXT** ou **EXIT**. Le téléviseur réaffiche le mode précédent.

TEXTE SIMPLE

■ Sélection des pages

- 1 Tapez les trois chiffres correspondant au numéro de la page avec les touches NUMEROTEES. Si vous tapez un mauvais chiffre, complétez le numéro erroné et recommencez, afin de sélectionner le numéro correct.
- 2 Pour sélectionner la page précédente ou la page suivante, vous pouvez utiliser la touche **PR+** ou **-**.

TEXTE TOP

Le guide utilisateur situé en haut de l'écran affiche quatre zones colorées en rouge, vert, jaune et bleu. La zone jaune désigne le groupe suivant, la zone bleue le bloc suivant.

■ Sélection des groupes/blocs/page

- 1 La touche BLEU permet de passer d'un bloc au suivant.
- 2 La touche JAUNE permet de passer au groupe suivant (avec fin de page automatique au bloc suivant).
- 3 La touche VERTE permet d'afficher la page suivante (avec fin de page automatique au groupe suivant). Vous pouvez également utiliser la touche **PR+**.
- 4 La touche ROUGE permet de revenir en arrière. Vous pouvez également utiliser la touche **PR-**.

■ Sélection directe des pages

En mode TOP, comme en mode SIMPLE, vous pouvez sélectionner une page télétexte en tapant les trois chiffres correspondant à son numéro avec les touches NUMEROTEES.

FASTEXT

Les pages télétexte sont codées en fonction des cases colorées figurant en bas de l'écran. Pour sélectionner une page, il suffit d'appuyer sur la touche de couleur correspondante.

■ Sélection des pages

- 1 Sélectionnez la page d'index en appuyant sur la touche  INDEX.
- 2 Vous pouvez sélectionner les pages codées en fonction des cases colorées en appuyant sur la touche de couleur correspondante.
- 3 En mode FASTEXT, comme en mode SIMPLE, vous pouvez sélectionner une page télétexte en tapant les trois chiffres correspondant à son numéro avec les touches NUMEROTEES.
- 4 Pour sélectionner la page précédente ou la page suivante, utilisez la touche **PR+** ou **-**.

FONCTIONS TÉLÉTEXTE SPÉCIALES



■ REVEAL (INFORMATIONS CACHEES)

Certaines pages contiennent des informations cachées (solutions de devinettes ou d'énigmes, par exemple). Une simple pression sur la touche permet d'afficher les informations cachées.
Une seconde pression cache à nouveau les informations.



■ UPDATE MISE A JOUR

Cette fonction permet d'afficher l'image TV, pendant la recherche d'une page télétexte. Le symbole apparaît alors dans le coin supérieur gauche de l'écran. Lorsque la page mise à jour est disponible, le symbole est remplacé par le numéro de la page.
Appuyez sur cette touche pour visualiser la page de télétexte mise à jour.



■ TIME

Pour afficher l'heure en haut à droite de l'écran pendant la retransmission d'un programme de télévision. Pour la faire disparaître, appuyez sur la touche. En mode télétexte, pressez le bouton pour sélectionner un numéro de sous-page. Le numéro de sous-page est affiché en bas de l'écran. Pour garder ou changer la sous-page, presser les boutons Rouge ou Vert, **PR+** ou **-** ou NUMEROTEES.
Presser encore pour quitter la fonction.



■ HOLD (STILL)

Interrompt le défilement automatique des pages pour les pages télétexte comprenant plusieurs pages écran. Le nombre de pages écran et le numéro de celle qui est actuellement affichée apparaît normalement au-dessous de l'heure. Lorsque vous appuyez sur cette touche, le symbole stop apparaît dans le coin supérieur gauche de l'image et le défilement automatique des pages écran est bloqué.
Une nouvelle pression permet de relancer le défilement.

TÉLÉTEXTE NUMÉRIQUE

*Cette fonction n'est disponible qu'au Royaume Uni.

Ce téléviseur vous donne accès à un télétexte numérique qui a été considérablement amélioré, notamment au niveau du texte, des graphiques, etc.

Vous pouvez accéder à ce télétexte numérique au moyen de services de télétextes numériques spéciaux qui diffusent ce genre de service.

Vous devez sélectionner Arrêt dans le menu des langues de sous-titres pour afficher le télétexte. Pour ce faire, appuyez sur la touche **SUBTITLE**.

S'il se trouve dans le service télétexte numérique ou dans le service télétexte seulement numérique, la Lecture en surimpression n'est pas possible.

La caractéristique Enregistrement immédiat n'est pas compatible avec le service télétexte seulement numérique.

TÉLÉTEXTE DANS LE SERVICE NUMÉRIQUE

- 1 Appuyez sur le clavier numérique ou sur la touche **PR +** ou **-** pour sélectionner un service numérique qui diffuse le télétexte numérique.
Pour connaître les divers services de télétexte numériques, reportez-vous à la liste des services EPG.
- 2 Suivez les indications du télétexte numérique, puis passez à l'étape suivante en appuyant sur la touche **TEXT**, **OK**, **▲** ou **▼**, **◀** ou **▶**, **ROUGE**, **VERTE**, **JAUNE**, **BLEUE** ou sur les touches **NUMÉRIQUES**.
- 3 Pour changer de service de télétexte numérique, il vous suffit de sélectionner un autre service à l'aide des touches numériques ou de la touche **PR +** ou **-**.

Si vous appuyez sur la touche **MENU**, **GUIDE** ou **INFO** ⓘ le service de télétexte disparaît momentanément. Si vous appuyez à nouveau sur ces touches, il réapparaît.



TÉLÉTEXTE DU SERVICE NUMÉRIQUE

- 1 Appuyez sur le clavier numérique ou sur la touche **PR +** ou **-** pour sélectionner un service qui diffuse le télétexte numérique.
- 2 Appuyez sur la touche **TEXT** ou sur les touches de couleur pour activer le télétexte.
- 3 Suivez les indications du télétexte numérique, puis passez à l'étape suivante en appuyant sur la touche **OK**, **▲** ou **▼**, **◀** ou **▶**, **ROUGE**, **VERTE**, **JAUNE**, **BLEUE** ou sur les touches **NUMÉRIQUES**.
- 4 Appuyez sur la touche **TEXT** ou sur les touches de couleur pour désactiver le télétexte numérique et revenir à l'écran du téléviseur.

Il est possible que certains services ne vous permettent pas d'accéder aux services de texte lorsque vous appuyez sur la touche **ROUGE**.

Si vous appuyez sur la touche **MENU**, **GUIDE** ou **INFO** ⓘ le service de télétexte disparaît momentanément. Si vous appuyez à nouveau sur ces touches, il réapparaît.



ANNEXE

DÉPANNAGE

L'opération ne fonctionne pas normalement.	
Mauvais fonctionnement de la télécommande	<ul style="list-style-type: none">■ Vérifiez qu'aucun obstacle n'empêche la transmission du signal de la télécommande vers le moniteur.■ Vérifiez que la polarité des piles est correcte (+ sur +, - sur -)■ Vérifiez que le mode de fonctionnement à distance est correct : DVD, STB etc.■ Remplacez les piles.
L'appareil s'éteint soudainement	<ul style="list-style-type: none">■ Le mode veille est peut-être activé.■ Vérifiez les réglages de mise sous/hors tension. L'alimentation a été interrompue.■ Aucune station d'émission n'est syntonisée avec le mode de mise en veille activé.

Mauvais fonctionnement de la fonction vidéo.	
Absence d'image et de son	<ul style="list-style-type: none">■ Vérifiez que l'appareil est allumé.■ Essayez de passer sur une autre chaîne. Il s'agit peut-être d'un problème d'émission.■ Vérifiez que le cordon d'alimentation est correctement branché sur la prise secteur.■ Vérifiez la direction et/ou l'emplacement de l'antenne.■ Vérifiez la prise secteur en y branchant un autre appareil.
L'image apparaît lentement après avoir allumé l'appareil	<ul style="list-style-type: none">■ Il est normal que l'image apparaisse lentement lorsque l'appareil s'allume. Si aucune image n'apparaît au delà de cinq minutes, contactez le service technique.
L'image et les couleurs sont mauvaises	<ul style="list-style-type: none">■ Réglez la Couleur à l'aide des options du menu.■ Assurez-vous que l'appareil et le magnétoscope sont suffisamment espacés l'un de l'autre.■ Essayez de passer sur une autre chaîne. Il s'agit peut-être d'un problème d'émission.■ Assurez-vous que les câbles du magnétoscope sont correctement installés.■ Activez n'importe quelle fonction pour restaurer la luminosité de l'image.
Barres verticales/horizontales ou tremblement de l'image	<ul style="list-style-type: none">■ Décelez une possible interférence avec un appareil ou un outil électrique.
Mauvaise réception de certaines chaînes	<ul style="list-style-type: none">■ Il se peut que la station d'émission ait des problèmes, syntonisez sur une autre chaîne.■ Le signal émis par la station d'émission est faible; changez la direction de l'antenne pour recevoir un signal.■ Détectez les sources de possibles interférences.
L'image apparaît avec des raies ou des lignes	<ul style="list-style-type: none">■ Vérifiez l'antenne (changez la direction de l'antenne).
Aucune image n'apparaît suite à la connexion HDMI	<ul style="list-style-type: none">■ Vérifiez le câble HDMI par rapport à la version 1,2. Les câbles HDMI ne prennent pas en charge HDMI version 1,2, elle cause des scintillements ou l'absence d'affichage. Dans ce cas, utilisez les derniers câbles qui prennent en charge la version 1,2 d'HDMI.

Mauvais fonctionnement de la fonction audio.

Image normale mais absence de son

- Appuyez sur la touche **VOL +** or **-**.
- Le son est-il activé? Appuyez sur la touche **MUTE**.
- Essayez de passer sur une autre chaîne. Il s'agit peut-être d'un problème d'émission.
- Assurez-vous que les câbles audio sont correctement installés.

Absence de son sur un des hautparleurs

- Réglez la Balance à l'aide des options du menu.

Bruit particulier provenant de l'appareil

- L'appareil émet un bruit particulier lorsque vous l'activez et le désactivez. Ce bruit est dû au changement de température ou du taux d'humidité et n'est en aucun cas le signe d'un dysfonctionnement de l'appareil.

Aucun son ne se produit avec une connexion HDMI ou USB

- Vérifiez le câble HDMI par rapport à la version 1,2.
- Vérifiez le câble USB par rapport à la version 2,0.

*Cette fonctionnalité n'est pas disponible pour tous les modèles.

La fonction DVR ne marche pas.

Erreur DD

- Formater le Disque Dur.
Notez que tous les contenus enregistrés sur le DD seront effacés.
Si le problème continue, contactez votre fournisseur LG plus prochain.

Enr. Calendrier/Enr. Instantané ne démarre pas.

- Vérifiez l'Espace pour enregistrement en appuyant sur la touche DVR.
S'il n'y a plus d'espace pour enregistrer, effacer les émissions non nécessaires dans la liste de TV Enregistrée.
- Vérifiez la quantité d'émissions dans la liste de TV Enregistrée.
Le maximum de numéros à enregistrer dans la liste de TV Enregistrée est de 255.

Il existe un problème en mode PC. (S'applique seulement au mode PC)

Le signal est hors de la gamme.

- Ajustez la résolution, la fréquence de lignes ou la fréquence du balayage vertical.
- Vérifiez la source d'entrée.

Barres verticales ou raies à l'arrière-plan, bruit horizontal, position incorrecte

- Activez la configuration automatique ou ajustez l'horloge, la phase, ou la position H/V.

La couleur de l'écran n'est pas stable ou devient monochrome

- Vérifiez le câble du signal.
- Réinstallez la carte vidéo du PC.

Il y a un problème avec les réglages PICTURE.

Quand l'utilisateur modifie les réglages d'image, le téléviseur revient automatiquement après une certaine période de temps aux réglages initiaux.

- Ceci signifie que le téléviseur est actuellement réglé en mode **Magasin**.
Pour basculer au mode **Domicile** vous devez procéder comme suit :
A partir du menu TV, sélectionnez l'**OPTION** -> **Mode usine** -> **Réglages usine** (Utilisez les touches numériques pour saisir un mot de passe à 4 chiffres. attendez quelques secondes pour que le téléviseur télécharge à nouveau) -> OSD "**Guide d'installation**" apparaît -> Sélectionnez la **Langue** -> Sélectionnez **Home** -> Sélectionnez votre **Pays** et votre **Fuseau horaire** -> appuyez sur la touche **OK**. La recherche des programmes commencera automatiquement (vous pouvez arrêter la recherche en appuyant sur la touche **OK**). Maintenant, vous avez accompli la commutation au mode **Domicile**.

ENTRETIEN

Vous pouvez éviter les dysfonctionnement prématurés. Un nettoyage régulier permet d'accroître la durée de vie utile de votre téléviseur. Assurez-vous de mettre votre téléviseur hors tension et de débrancher le cordon d'alimentation avant de procéder au nettoyage.

Nettoyage de l'écran

- 1 Pour dépoussiérer correctement votre écran, procédez comme suit. Humidifiez un chiffon doux avec un mélange d'eau tiède et d'adoucisseur (ou liquide vaisselle). Essorez le chiffon jusqu'à ce qu'il soit presque sec, puis frottez l'écran délicatement.
- 2 Assurez-vous de retirer l'excès d'eau sur l'écran et laissez sécher à l'air libre avant de remettre votre téléviseur sous tension.

Nettoyage de la carcasse

- Pour retirer la poussière ou les saletés, nettoyez la carcasse avec un chiffon non pelucheux doux et sec.
- N'utilisez pas de chiffon humide.

Absence prolongée

ATTENTION

- ▶ En cas d'inutilisation prolongée de votre téléviseur (par exemple si vous partez en vacances), nous vous conseillons de débrancher le cordon d'alimentation afin de ne pas endommager votre téléviseur en cas d'orage ou de surcharges électriques.

SPÉCIFICATIONS DE L'APPAREIL

MODÈLES		42PG69**	50PG69**
		42PG6900-ZC/ 42PG6900-ZF 42PG6910-ZF	50PG6900-ZC/ 50PG6900-ZF 50PG6910-ZF
Dimensions (Largeur x Hauteur x Profondeur)	avec le socle	1044,4 x 735,4 x 308,0 mm 41,1 x 29,0 x 12,2 pouces	1235,6 x 849,3 x 364,1 mm 48,7 x 33,5 x 14,4 pouces
	sans le socle	1044,4 x 680,6 x 79,6 mm 41,1 x 26,8 x 3,2pouces	1235,6 x 792,8 x 79,6 mm 48,7 x 31,3 x 3,2 pouces
Poids	avec le socle	28 kg / 61,7 lbs	43,7 kg / 96,3 lbs
	sans le socle	25 kg / 55,1 lbs	39,7 kg / 87,5 lbs
Conditions d'alimentation Consommation électrique		AC100-240V~ 50/60Hz 310W	AC100-240V~ 50/60Hz 420W
Système TV Couverture de programme Impédance de l'antenne extérieure		PAL/SECAM B/G/D/K, PAL I/II, SECAM L/L' VHF: E2 ~ E12, UHF: E21 ~ E69, CATV: S1 ~ S20, HYPER: S21 ~ S47 75 Ω	
Condition d'environnement	Température de fonctionnement Humidité de fonctionnement	0 ~ 40°C / 32 ~ 104°F Moins de 80%	
	Température de stockage Humidité de stockage	-20 ~ 60°C / -4 ~ 140°F Moins de 85%	

- Afin d'améliorer la qualité de ce produit, les spécifications ci-dessus sont sujettes à des modifications sans préavis.

PROGRAMMATION DE LA TÉLÉCOMMANDE

La télécommande fonctionne avec d'autres marques de téléviseurs ; c'est une télécommande universelle. Elle peut être programmée pour commander la plupart des autres appareils qui fonctionnent avec une télécommande.

Néanmoins, il se peut que le télécommande ne fonctionne pas sur tous les modèles d'autres marques.

Programmation d'un code dans la télécommande

- 1 Testez votre télécommande.
Pour savoir si votre télécommande peut commander un appareil externe sans aucune programmation préalable, mettez l'appareil externe sous tension (comme par exemple un magnétoscope), puis appuyez sur la touche de mode correspondante (par ex. : **DVD** ou **VCR**) de la télécommande, tout en dirigeant celle-ci vers l'appareil. Essayez de faire fonctionner les touches **POWER** et **PR +/-** pour voir si l'appareil externe répond correctement. Si ce n'est pas le cas, vous devez programmer la télécommande pour qu'elle puisse commander l'appareil externe.
- 2 Mettez l'appareil externe sous tension, puis appuyez sur la touche de mode correspondante (par ex.: **DVD** ou **VCR**) de la télécommande. La touche de la télécommande qui correspond à l'appareil externe sélectionné s'allume.
- 3 Appuyez simultanément sur les touches **MENU** et **MUTE** ; la télécommande est prête pour recevoir un code de programmation.
- 4 Introduisez un numéro de code à l'aide du clavier numérique de la télécommande. Vous trouverez les numéros de codes de programmation qui correspondent à votre appareil externe dans les pages suivantes. Si le code est correct, l'appareil s'éteint.
- 5 Appuyez sur la touche **MENU** pour mémoriser le code.
- 6 Essayez de faire fonctionner votre télécommande pour voir si l'appareil externe répond correctement. Si ce n'est pas le cas, renouvelez l'étape 2.

CODES DE PROGRAMMATION

DVD

Marque	Codes	Marque	Codes	Marque	Codes
APEX DIGITAL	022	MITSUBISHI	002	RCA	005 006
DENON	020 014	NAD	023	SAMSUNG	011 015
GE	005 006	ONKYO	008 017	SONY	007
HARMAN KARDON	027	PANASONIC	003 009	THOMPSON	005 006
JVC	012	PHILIPS	013	TOSHIBA	019 008
LG	001 010 016 025	PIONEER	004 026	YAMAHA	009 018
MAGNAVOX	013	PROCEED	021	ZENITH	010 016 025
MARANTZ	024	PROSCAN	005 006		

VCR

Marque	Codes	Marque	Codes	Marque	Codes
AIWA	034	MAGNAVOX	031 033 034 041	SAMSUNG	032 040 102 104
AKAI	016 043 046 124 125 146		067 068		105 107 109 112
AMPRO	072	MARANTZ	012 031 033 067 069		113 115 120 122 125
ANAM	031 033 103	MARTA	101	SANSUI	022 043 048 135
AUDIO DYNAMICS	012 023 039 043	MATSUI	027 030	SANYO	003 007 010 014
BROKSONIC	035 037 129	MEI	031 033		102 134
CANON	028 031 033	MEMOREX	003 010 014 031 033 034 053 072 101 102 134 139	SCOTT	017 037 112 129 131
CAPEHART	108			SEARS	003 008 009 010 013 014 017 020 031 042 073 081 101
CRAIG	003 040 135	MGA	045 046 059	SHARP	031 054 149
CURTIS MATHES	031 033 041	MINOLTA	013 020	SHINTOM	024
DAEWOO	005 007 010 064 065 108 110 111 112 116 117 119	MITSUBISHI	013 020 045 046 049 051 059 061 151	SONY	003 009 031 052 056 057 058 076 077 078 149
DAYTRON	108	MTC	034 040	SOUNDESIGN	034
DBX	012 023 039 043	MULTITECH	024 034	STS	013
DYNATECH	034 053	NEC	012 023 039 043 048	SYLVANIA	031 033 034 059 067
ELECTROHOME	059	NORDMENDE	043	SYMPHONIC	034
EMERSON	006 017 025 027 029 031 034 035 036 037 046 101 129 131 138 153	OPTONICA	053 054	TANDY	010 034
FISHER	003 008 009 010	PANASONIC	066 070 074 083 133 140 145	TATUNG	039 043
FUNAI	034	PENTAX	013 020 031 033 063	TEAC	034 039 043
GE	031 033 063 072 107 109 144 147	PHILCO	031 034 067	TECHNICS	031 033 070
GO VIDEO	132 136	PHILIPS	031 033 034 054 067 071 101	TEKNIKA	019 031 033 034 101
HARMAN KARDON	012 045	PILOT	101	THOMAS	034
HITACHI	004 018 026 034 043 063 137 150	PIONEER	013 021 048	TMK	006
INSTANTREPLAY	031 033	PORTLAND	108	TOSHIBA	008 013 042 047 059 082 112 131
JCL	031 033	PULSAR	072	TOTEVISION	040 101
JCPENNY	012 013 015 033 040 066 101	QUARTZ	011 014	UNITECH	040
JENSEN	043	QUASAR	033 066 075 145	VECTOR RESEARCH	012
JVC	012 031 033 043 048 050 055 060 130 150 152	RCA	013 020 033 034 040 041 062 063 107 109 140 144 145 147	VICTOR	048
KENWOOD	014 034 039 043 047 048	REALISTIC	003 008 010 014 031 033 034 040 053 054 101	VIDEO CONCEPTS	012 034 046
LG (GOLDSTAR)	001 012 013 020 101 106 114 123			VIDEOSONIC	040
LLOYD	034	RICO	058	WARDS	003 013 017 024 031 033 034 040 053 054 131
LXI	003 009 013 014 017 034 101 106	RUNCO	148	YAMAHA	012 034 039 043
MAGIN	040	SALORA	014	ZENITH	034 048 056 058 072 080 101

CODES IR

1. Branchement

- Branchez la télécommande à fil sur la prise du téléviseur prévue à cet effet.

2. Code IR de la télécommande

■ Forme d'onde émise

Impulsion unique, fréquence de 37.917 KHz modulée à 455 KHz

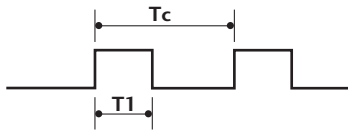

Fréquence de l'onde porteuse
 $F_{Porteuse} = 1/Tc = F_{Oscillateur}/12$
 Ratio = $T1/Tc = 1/3$

■ Configuration de la trame

Première trame

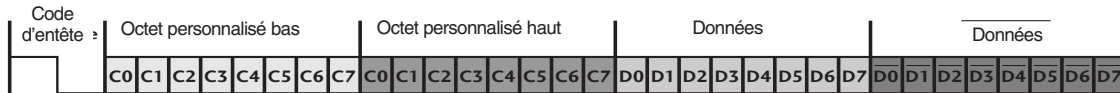

Trame répétée

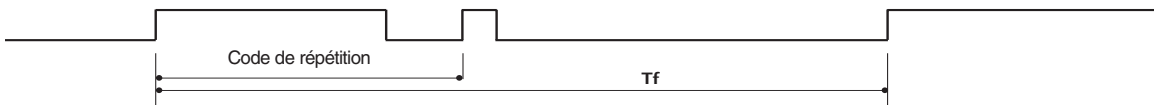

■ Code d'entête

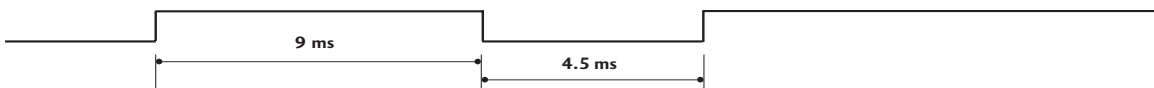

■ Code de répétition

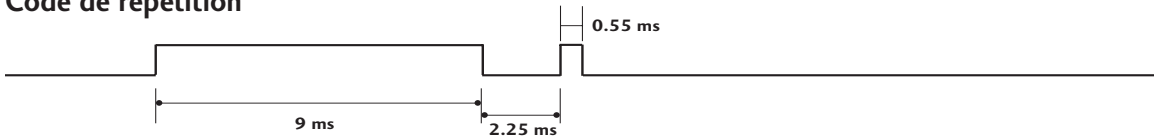

■ Description des bits

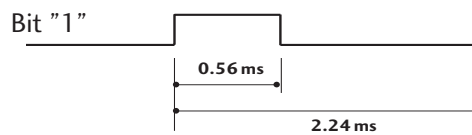
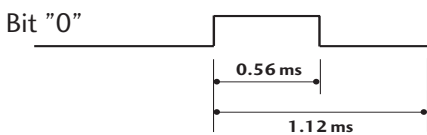

■ Intervalle de trame : Tf

Le signal est transmis tant qu'une touche est maintenue enfoncée.

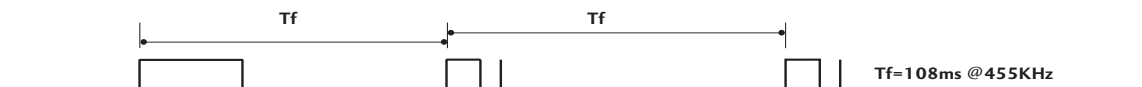

ANNEXE

Code (Héxa)	Fonction	Remarque
00	PR +	Touche de la télécommande
01	PR -	Touche de la télécommande
02	VOL +	Touche de la télécommande
03	VOL -	Touche de la télécommande
40	Up (▲)	Touche de la télécommande
41	Down (▼)	Touche de la télécommande
06	Right (▶)	Touche de la télécommande
07	Left (◀)	Touche de la télécommande
08	POWER	Touche de la télécommande (marche/arrêt)
09	MUTE	Touche de la télécommande
10	Touches numérotées 0	Touche de la télécommande
11	Touches numérotées 1	Touche de la télécommande
12	Touches numérotées 2	Touche de la télécommande
13	Touches numérotées 3	Touche de la télécommande
14	Touches numérotées 4	Touche de la télécommande
15	Touches numérotées 5	Touche de la télécommande
16	Touches numérotées 6	Touche de la télécommande
17	Touches numérotées 7	Touche de la télécommande
18	Touches numérotées 8	Touche de la télécommande
19	Touches numérotées 9	Touche de la télécommande
0B	INPUT	Touche de la télécommande
AA	INFO ⓘ	Touche de la télécommande
AB	GUIDE	Touche de la télécommande
56	SUBTITLE	Touche de la télécommande
5B	EXIT	Touche de la télécommande
1E	FAV	Touche de la télécommande
1A	Q.VIEW	Touche de la télécommande
50	D/A	Touche de la télécommande
F0	TV/RADIO	Touche de la télécommande
7E	SIMPLINK	Touche de la télécommande
E0	BRIGHT +	Touche de la télécommande
E1	BRIGHT -	Touche de la télécommande
0A	I/II	Touche de la télécommande
0E	SLEEP	Touche de la télécommande
43	MENU	Touche de la télécommande
44	OK(●)	Touche de la télécommande
53	LIST	Touche de la télécommande
20	TEXT	Touche de la télécommande
2A	REVEAL	Touche de la télécommande
26	TIME	Touche de la télécommande
28	BACK	Touche de la télécommande
62	UPDATE	Touche de la télécommande
70	INDEX	Touche de la télécommande
65	HOLD	Touche de la télécommande
61	BLEU	Touche de la télécommande
63	JAUNE	Touche de la télécommande
71	VERT	Touche de la télécommande
72	ROUGE	Touche de la télécommande
79	RATIO	Touche de la télécommande
B0	▶	Touche de la télécommande
BA	II	Touche de la télécommande
B2	I◀◀	Touche de la télécommande
B3	▶▶I	Touche de la télécommande
8F	◀◀	Touche de la télécommande
8E	▶▶	Touche de la télécommande
B1	■	Touche de la télécommande
BD	●	Touche de la télécommande
7C	DVR	Touche de la télécommande
9E	LIVE TV	Touche de la télécommande

INSTALLATION DU SYSTÈME DE COMMANDE EXTERNE

Installation du dispositif RS-232C

Connectez le jack RS-232C à un matériel de commande externe (tel qu'un ordinateur ou un système de commande A/V) pour contrôler les fonctions de la télévision en externe.

Connectez le port série du matériel externe au jack RS-232C, à l'arrière du poste TV.

Remarque : le câble de connexion RS-232C n'est pas fourni avec le poste TV.

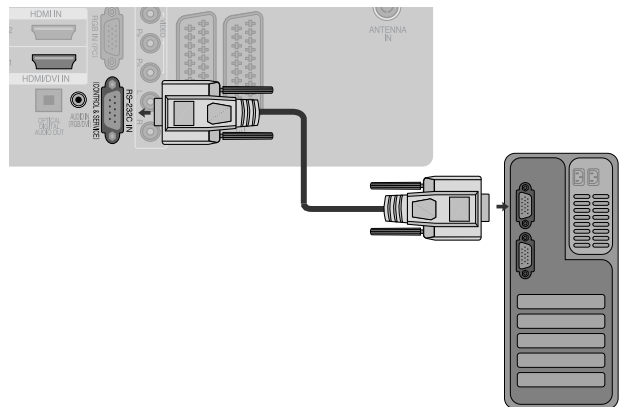

Type de connecteur : D-Sub 9 broches mâle

N°	Nom de broche
1	Pas de connexion
2	RXD (réception de données)
3	TXD (envoi de données)
4	DTR (terminal de données prêt)
5	GND (terre)
6	DSR (modem prêt)
7	RTS (prêt à envoyer)
8	CTS (prêt à émettre)
9	Pas de connexion

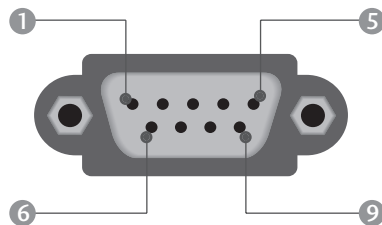

Configurations RS-232C

Configurations 7 fils (câble RS-232C standard)

	PC	TV	
RXD	2	3	TXD
TXD	3	2	RXD
GND	5	5	GND
DTR	4	6	DSR
DSR	6	4	DTR
RTS	7	8	CTS
CTS	8	7	RTS

D-Sub 9 D-Sub 9

Configurations 3 fils (non standard)

	PC	TV	
RXD	2	3	TXD
TXD	3	2	RXD
GND	5	5	GND
DTR	4	6	DTR
DSR	6	4	DSR
RTS	7	7	RTS
CTS	8	8	CTS

D-Sub 9 D-Sub 9

Set ID

Utilisez cette fonction pour spécifier un numéro d'identificateur du moniteur (numéro ID).

Consultez 'Mise en correspondance réelle' ► p.112

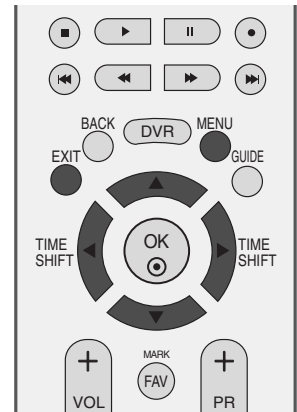

- 1 Appuyez sur la touche **MENU**, puis utilisez les touches ▲ ou ▼ pour sélectionner le menu **OPTION**.
- 2 Appuyez sur la touche ►, puis utilisez les touches ▲ ou ▼ pour sélectionner **Mode usine**.
- 3 Appuyez sur la touche ►, puis utilisez les touches ▲ ou ▼ pour sélectionner **Set ID**.
- 4 Appuyez sur la touche ►, puis à l'aide des touches ◀ ou ▶ réglez **Set ID** pour choisir l'identificateur du moniteur de votre choix. La gamme de réglage de Set ID est de 1 à 99.
- 5 Appuyez sur la touche **EXIT** pour revenir au visionnage du téléviseur.

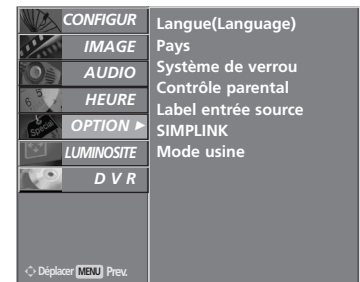

1

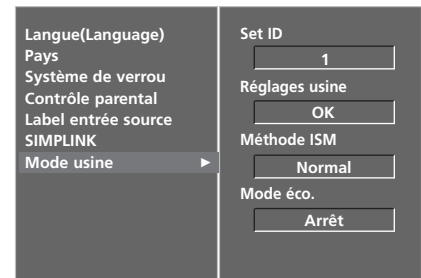

2

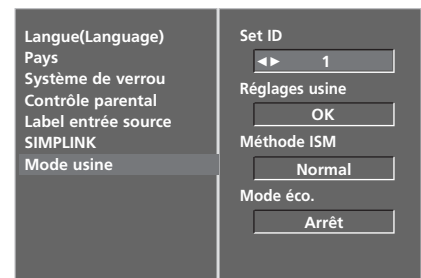

3 4

Paramètres de communication

- Débit en baud : 9600 bps (UART – émetteur-récepteur universel asynchrone)
- Longueur des données : 8 bits
- Parité : aucune
- Bit d'arrêt : 1 bit
- Code de communication : code ASCII
- Utilisez un câble croisé (inversé).

Liste des références de commandes

	COMMANDE 1	COMMANDE 2	DATA (Hexadécimal)
01. Marche	k	a	00 ~ 01
02. Format de l'image	k	c	Voir page 110
03. Sommeil écran	k	d	00 ~ 01
04. Volume muet	k	e	00 ~ 01
05. Contrôle du volume	k	f	00 ~ 64
06. Contraste	k	g	00 ~ 64
07. Luminosité	k	h	00 ~ 64
08. Couleur	k	i	00 ~ 64
09. Teinte	k	j	00 ~ 64
10. Netteté	k	k	00 ~ 64
11. Sélection menu	k	l	00 ~ 01
12. Mode de commande externe	k	m	00 ~ 01
13. Balance	k	t	00 ~ 64
14. Température de Couleur	k	u	00 ~ 03
15. Réglage de Rouge	k	v	00 ~ 50
16. Réglage de Vert	k	w	00 ~ 50
17. Réglage de Bleu	k	\$	00 ~ 50
18. État anormal	k	z	00 ~ 7
19. Méthode ISM	j	p	Voir page 112
20. Economie d'énergie	j	q	00 ~ 01
21. Réglage de la fréquence du déplacement cyclique	j	r	01 ~ FE
22. Réglage du nombre de pixels du déplacement cyclique	j	s	00 ~ 03
23. Réglage automatique	j	u	01
24. Commande de sélection de chaîne	m	a	Voir page 113
25. Envoi du code IR	m	c	Code Clé
26. Sélection de l'entrée (principale)	x	b	Voir page 113

* Lorsque vous configurez les commandes 18 ~ 26, aucun menu ne s'affiche à l'écran.

Protocole de transmission/réception

Transmission

[Command1][Command2][][Set ID][][Data][Cr]

- * [Command 1] : première commande. (j, k, m ou x)
- * [Command 2] : seconde commande.
- * [Set ID] : vous pouvez régler cette fonction pour qu'elle choisisse le monitor ID (l'identificateur du moniteur) désiré, dans le Special menu (Menu spécial). La plage de réglage va de 1 à 99. Si vous sélectionnez l'identificateur " 0 ", vous pouvez contrôler tous les moniteurs connectés. L'identificateur (Set ID) est indiqué en décimales (1~99) dans le menu et en hexadécimales (0x0~0x63), dans le protocole de transmission/réception.
- * [DATA] : pour transmettre des données de commande. Transmettre " FF " pour voir l'état des commandes.
- * [Cr] : retour chariot. Code ASCII " 0x0D "
- * [] : ASCII code 'space (0x20)'

Accusé de réception OK

[Command2][][Set ID][][OK][Data][x]

- * Le moniteur transmet un accusé de réception (ACK) de ce format quand il reçoit des données normales. Si les données reçues sont en mode lecture, il indique l'état actuel des données. Si ces données sont en mode écriture, ce sont celles de l'ordinateur.

Erreur accusé de réception

[Command2][][Set ID][][NG][Data][x]

- * Le moniteur transmet un accusé de réception (ACK) de ce format quand il reçoit des erreurs de communication ou des données anormales de fonctions non viables.

Donnée 01: code non autorisé
02: fonction non prise en charge
03: patientez

01. Marche (Command 2 : a)

- pour allumer et éteindre le poste TV.

Transmission

[k][a][][Set ID][][Donnée][Cr]

Donnée 00 : éteint 01 : allumé

Accusé de réception

[a][][Set ID][][OK][Donnée][x]

- pour montrer si le poste est allumé ou éteint.

Accusé de réception

[k][a][][Set ID][][FF][Cr]

Accusé de réception

[a][][Set ID][][OK][Donnée][x]

- * De la même manière, pour les autres fonctions, si les données 'FF' sont transmises selon ce format, le retour des données d'accusé de réception indique l'état de chaque fonction.

02. Format de l'image (Commande2: c)

- Pour régler le format de l'écran.
Vous pouvez aussi régler le format de l'écran avec la touche ARC (CF : commande format) de la télécommande ou dans le menu à l'écran.

Transmission

[k][c][][Set ID][][Donnée][Cr]

Donnée 00 : Ecran normal (4:3)
01 : Ecran large (16:9)
02 : Zoom1
03 : Zoom2
04 : Original
05 : 14:9

Accusé de réception

[c][][Set ID][][OK][Donnée][x]

- * En mode PC, seuls les formats 16:9 et 4:3 sont disponibles.

03. Sommeil écran (Commande2: d)

- Pour mettre l'écran en sommeil ou le réactiver.

Transmission

[k][d][][Set ID][][Donnée][Cr]

Donnée 00 : écran actif (activé)
01 : écran en sommeil (désactivé)

Accusé de réception

[d][][Set ID][][OK][Donnée][x]

04. Volume muet (Command 2 : e)

- pour allumer ou éteindre le son.
Vous pouvez aussi éteindre le son avec la touche MUTE (MUT) de la télécommande.

Transmission

[k][e][][Set ID][][Donnée][Cr]

Donnée 0 : volume actif
1 : volume désactivé (muet)

Accusé de réception

[e][][Set ID][][OK][Donnée][x]

05. Contrôle du volume (Command 2 : f)

- Pour régler le volume.
Vous pouvez aussi régler le volume avec les touches de volume de la télécommande.

Transmission

[k][f][][Set ID][][Donnée][Cr]

Donnée Min : 00 ~ Max : 64

- * Consultez 'Mise en correspondance réelle 1' à la page 112.

Accusé de réception

[f][][Set ID][][OK][Donnée][x]

06. Contraste (Command 2 : g)

- Pour régler le contraste de l'écran. Vous pouvez aussi régler le contraste dans le menu Image.

Transmission

[k][g][][Set ID][][Donnée][Cr]

Donnée Min : 00 ~ Max : 64

- * Consultez 'Mise en correspondance réelle 1' à la page 112.

Ack

[g][][Set ID][][OK][Donnée][x]

07. Luminosité (Command 2 : h)

- pour régler la luminosité de l'écran. Vous pouvez aussi régler la luminosité dans le menu Image.

Transmission

[k][h][][Set ID][][Donnée][Cr]

Donnée Min : 00 ~ Max : 64

- * Consultez 'Mise en correspondance réelle 1' à la page 112.

Ack

[h][][Set ID][][OK][Donnée][x]

08. Couleur (Command 2 : i)

- Pour régler la couleur de l'écran. Vous pouvez aussi régler la couleur dans le menu Image.

Transmission

[k][i][][Set ID][][Donnée][Cr]

Donnée Min : 00 ~ Max : 64

* Consultez 'Mise en correspondance réelle 1' à la page 112.

Accusé de réception

[i][][Set ID][][OK][Donnée][x]

09. Teinte (Command 2 : j)

- Pour régler la teinte de l'écran. Vous pouvez aussi régler la teinte dans le menu Image.

Transmission

[k][j][][Set ID][][Donnée][Cr]

Donnée Min : 00 ~ Max : 64

* Consultez 'Mise en correspondance réelle 1' à la page 112.

Ack

[j][][Set ID][][OK][Donnée][x]

10. Netteté (Command 2 : k)

- pour régler la netteté de l'écran. Vous pouvez aussi régler la netteté dans le menu Image.

Transmission

[k][k][][Set ID][][Donnée][Cr]

Donnée Min : 00 ~ Max : 64

* Consultez 'Mise en correspondance réelle 1' à la page 112.

Ack

[k][][Set ID][][OK][Donnée][x]

11. Sélection menu (Command 2 : l)

- Pour activer ou désactiver le menu à l'écran (OSD).

Transmission

[k][l][][Set ID][][Donnée][Cr]

Donnée 00 : OSD (menu à l'écran) actif

01 : OSD (menu à l'écran) en sommeil

Accusé de réception

[l][][Set ID][][OK][Donnée][x]

12. Mode de commande externe (Command 2 : m)

- Permet de verrouiller les touches du téléviseur et de la télécommande.

Transmission

[k][m][][Set ID][][Donnée][Cr]

Donnée 00: Pas d'affichage 01: Affichage

Accusé de réception

[m][][Set ID][][OK][Donnée][x]

* Si vous n'utilisez pas la télécommande, utilisez ce mode. Lorsque l'alimentation est sous/hors tension, le verrouillage externe est désactivé.

13. Balance (Command 2 : t)

- Permet de régler la balance. Vous pouvez également régler la balance à partir du menu SON.

Transmission

[k][t][][Set ID][][Donnée][Cr]

Donnée Min : 00 ~ Max : 64

* Consultez 'Mise en correspondance réelle 1' à la page 112.

Accusé de réception

[t][][Set ID][][OK][Donnée][x]

14. Température de Couleur (Command 2 : u)

- Permet de régler la température de couleur. Vous pouvez également régler le Temp. de couleur à partir du menu IMAGE.

Transmission

[k][u][][Set ID][][Donnée][Cr]

Donnée 00: Froid 01: Plat 02: Moyen 03: Utilisateur

Accusé de réception

[u][][Set ID][][OK][Donnée][x]

15. Réglage de Rouge (Command 2 : v)

- Permet de régler le rouge dans le menu température de couleur.

Transmission

[k][v][][Set ID][][Donnée][Cr]

Donnée Min : 00 ~ Max : 50

* Consultez 'Mise en correspondance réelle 2' à la page 112.

Accusé de réception

[v][][Set ID][][OK][Donnée][x]

16. Réglage de Vert (Command 2 : w)

- Permet de régler le vert dans le menu température de couleur.

Transmission

[k][w][][Set ID][][Donnée][Cr]

Donnée Min : 00 ~ Max : 50

* Consultez 'Mise en correspondance réelle 2' à la page 112.

Accusé de réception

[w][][Set ID][][OK][Donnée][x]

17. Réglage de Bleu (Command 2 : \$)

- Permet de régler le bleu dans le menu température de couleur.

Transmission

[k][\$][][Set ID][][Donnée][Cr]

Donnée Min : 00 ~ Max : 50

* Consultez 'Mise en correspondance réelle 2' à la page 112.

Accusé de réception

[\$][][Set ID][][OK][Donnée][x]

18. État anormal (Command 2 : z)

► Permet d'identifier un état anormal.

Transmission

```
[k][z][ ][Set ID][ ][FF][ ][Cr]
```

Donnée FF: Read

Accusé de réception

```
[z][ ][Set ID][ ][OK][Donnée][x]
```

Donnée 00: permet de mettre le téléviseur hors tension à l'aide de la télécommande

01: permet de mettre le téléviseur hors tension à l'aide de la fonction Arrêt auto. (Auto Sleep).

02: Arrêt du téléviseur avec la télécommande

03: Arrêt du téléviseur avec la fonction de mise en veille

04: permet de mettre le téléviseur hors tension à l'aide de la fonction RS-232C

05: 5V éteint

06: AC éteint

07: Arrêt du téléviseur avec la fonction d'alarme du ventilateur (en option)

08: Arrêt du téléviseur avec la fonction d'arrêt automatique

09: Arrêt du téléviseur avec la fonction de mise en veille automatique

* Cette fonction est en "lecture seule".

19. Méthode ISM (Command 1 : j, Command 2 : p)

► Pour contrôler la méthode ISM. Vous pouvez également régler la fonction ISM Méthode dans le menu OPTION.

Transmission

```
[j][p][ ][Set ID][ ][Donnée][Cr]
```

Accusé de réception

Donnée 00: Normal 02: Orbiter
01: Cérusé 03: Inversion

```
[p][ ][Set ID][ ][OK/NG][Donnée][x]
```

* Mappage réel des données 1

```
00 : Etape 0
...
A : Etape 10 (Set ID 10)
...
F : Etape 15 (Set ID 15)
10 : Etape 16 (Set ID 16)
...
64 : Etape 100
...
6E : Etape 110
...
73 : Etape 115
74 : Etape 116
...
C7 : Etape 199
...
FE : Etape 254
FF : Etape 255
```

* Mappage réel des données 2

```
00 : -40
01 : -39
02 : -38
...
28 : 0
...
4E : +38
4F : +39
50 : +40
```

20. Economie d'énergie (Command 1 : j, Command 2 : q)

► Pour réduire la consommation électrique du moniteur. Vous pouvez également utiliser la fonction Economie d'énergie dans le menu OPTION.

Transmission

```
[j][q][ ][Set ID][ ][Donnée][ ][Cr]
```

Donnée 00: Arrêt

1: Marche

Accusé de réception

```
[q][ ][Set ID][ ][OK/NG][Donnée][x]
```

21. Réglage de la fréquence du déplacement cyclique (Commande1: j, Commande2: r)

► Pour régler la fréquence de déplacement de l'image.

Transmission

```
[j][r][ ][Set ID][ ][Donnée][ ][Cr]
```

Donnée Min : 01 ~ Max : FE

* Consultez 'Mise en correspondance réelle 1'

Accusé de réception

```
[r][ ][Set ID][ ][OK/NG][Donnée][x]
```

22. Réglage du nombre de pixels du déplacement cyclique (Commande1: j, Commande2: s)

► Cette fonction permet de régler le nombre de pixels de la fonction de déplacement cyclique.

Transmission

```
[j][s][ ][Set ID][ ][Donnée][Cr]
```

Donnée Min : 01 ~ Max : 03

* Consultez 'Mise en correspondance réelle 1'

Accusé de réception

```
[s][ ][Set ID][ ][OK/NG][Donnée][x]
```

23. Réglage automatique (Command 1 : j, Command 2 : u)

► Cette fonction permet de régler automatiquement le centrage et la phase de l'image. Elle ne peut être utilisée qu'en mode RGB (PC).

Transmission

[j][u][][Set ID][][Donnée][Cr]

Donnée 01: Validation

Accusé de réception

[u][][Set ID][][OK/NG][Donnée][x]

24. Commande de sélection de chaîne (Command 1 : m, Command 2 : a)

► Permet de sélectionner les chaînes selon le nombre physique suivant.

Transmission

[m][a][][Set ID][][Donnée 0][][Donnée 1][][Donnée 2][Cr]

Donnée 00 : données de la chaîne supérieure

Donnée 01 : données de la chaîne inférieure
ex. No. 47 -> 00 2F (2FH)
No. 394 -> 01 88 (188H),
DTV No. 0 -> Peu importe

Donnée 02 0x00 : ATV principal
0x10 : DTV principal

Plage de données de la chaîne
Analogique - Min: 00 ~ Max: 63 (0~99)
Numérique - Min: 00 ~ Max: 3E7 (0~999)

Accusé de réception

[a][][Set ID][][OK/NG][Donnée][x]

Donnée Min: 00 ~ Max: 7D

25. Envoi du code IR (Command 1 : m, Command 2 : c)

► Pour envoyer un code de touche à distance IR.

Transmission

[m][c][][Set ID][][Donnée][Cr]

Donnée: Code clé - Voir page 106.

Accusé de réception

[c][][Set ID][][OK/NG][Donnée][x]

26. Sélection de l'entrée (Command 1 : x, Command 2 : b)

► Pour sélectionner la source d'entrée.

Transmission

[x][b][][Set ID][][Donnée][Cr]

Donnée: Structure

MSB				LSB			
0	0	0	0	0	0	0	0
└─ Entrée externe ─┘				└─ Numéro d'entrée ─┘			

Entrée externe				Donnée
0	0	0	0	DTV
0	0	0	1	Analogique
0	0	1	0	AV
0	0	1	1	Component
0	1	0	0	RGB
0	1	0	1	HDMI

Numéro d'entrée				Donnée
0	0	0	0	Entrée 1
0	0	0	1	Entrée 2
0	0	1	0	Entrée 3
0	0	1	1	Entrée 4

Accusé de réception

[b][][Set ID][][OK/NG][Donnée][x]

LG Electronics Inc.