



LG
Life's Good

Téléviseur LCD |

Téléviseur plasma

MANUEL DE L'UTILISATEUR

MODÈLES DE TÉLÉVISEUR LCD

19LU40** 32LH50**
22LU40** 37LH50**
19LU50** 42LH50**
22LU50** 47LH50**
26LU50** 32LH70**
19LH20** 37LH70**
22LH20** 42LH70**
26LH20** 47LH70**
32LH20** 32LF25**
37LH20** 37LF25**
42LH20** 42LF25**
32LH30** 32LH49**
37LH30** 37LH49**
42LH30** 42LH49**
47LH30** 47LH49**
32LH40**
37LH40**
42LH40**
47LH40**

MODÈLES DE TÉLÉVISEUR PLASMA

50PS70**
60PS70**
50PS80**
60PS80**

Avant la mise en service de votre téléviseur, veuillez lire attentivement ce manuel d'utilisation.

Conservez-le à portée de main pour pouvoir vous y reporter ultérieurement.

Notez le numéro de série et le numéro du modèle, qui figurent sur la plaque signalétique fixée à l'arrière du poste.

Transmettez ces informations à votre revendeur lorsque vous demandez une intervention de maintenance.

Support de montage mural (à acheter séparément)

RW120

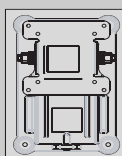

(19/22LU50**
/19/22LU40**
/19/22LH20**)

RW230

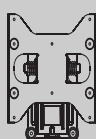

(26LU50**/32LF25**
/26/32LH20**/32LH30**
/32LH40**/32LH49**
/32LH50**/32LH70**)

AW-47LG30M

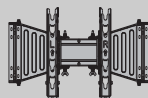

(32/37/42LF25**
32/37/42LH20**
/32/37/42/47LH30**
/32/37/42/47LH40**
/32/37/42/47LH49**
/32/37/42/47LH50**
/32/37/42/47LH70**)

AW-50PG60MS

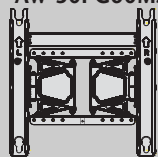

(50PS70**/50PS80**)

AW-60PG60MS

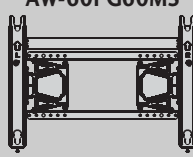

(60PS70**/60PS80**)

ACCESSOIRES

Assurez-vous que les accessoires suivants sont fournis avec votre téléviseur. S'il vous manque un ou plusieurs de ces accessoires, veuillez contacter le distributeur qui vous a vendu l'appareil.

■ L'image peut être différente de celle affichée sur votre téléviseur.

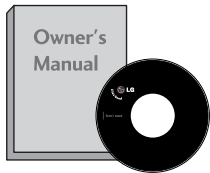

Manuel de l'utilisateur

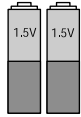

Piles

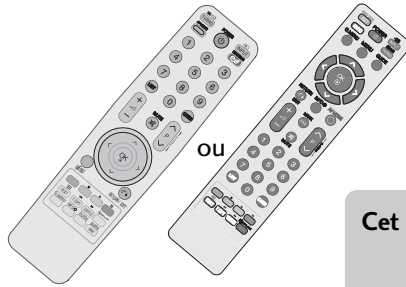

Télécommande

Cet accessoire n'est pas fourni avec tous les modèles.

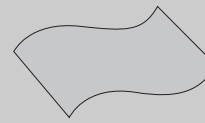

Chiffon doux
Nettoyez l'écran avec ce chiffon.

*Si la surface du téléviseur comporte des traces de doigts ou des taches, nettoyez-la à l'aide du chiffon doux.

Évitez de frotter lorsque vous tentez d'éliminer une tache. Vous risquez de rayer ou de décolorer la surface.



Noyau de ferrite

(Cet accessoire n'est pas fourni avec tous les modèles.)



Cordon d'alimentation

Modèles de TÉLÉVISEUR PLASMA

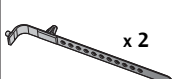

Support de câbles
(Voir page 23)

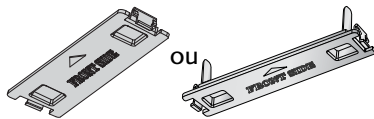

Capot de protection
(Voir page 24)

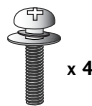

Boulons pour l'assemblage du socle
(50PS70**, 50PS80** uniquement)
(Voir page 18)



Dispositif de rangement des câbles
(Voir page 23)



Support en caoutchouc transparent
(En cas de perte du support en caoutchouc transparent sous le socle, fixez le support de rechange.)

Modèles de TÉLÉVISEUR LCD



Dispositif de rangement des câbles
(32/37/42/47LH70** uniquement)
(Voir page 23)

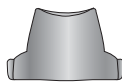

Capot arrière du socle
(32/37/42/47LH70** uniquement)
(Voir page 21)



Support de câbles
(19/22LU40**, 19/22/26LU50** uniquement)
(Voir page 22)



Dispositif de rangement des câbles
(19/22LH20** uniquement)
(Voir page 22)



1-vis
(26LU50**, 32/37/42LF25**, 26/32/37/42LH20**, 32/37/42LH30**, 32/37/42LH40**, 32/37/42LH49**, 32/37/42LH50**, 32/37LH70** uniquement)
(Voir page 20)

Boulons pour l'assemblage du socle (Voir page 17~19)

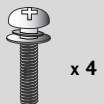

(32/37/42LF25**, 26/32/37/42LH20**, 32/37/42/47LH30**, 32/37/42/47LH40**, 32/37/42/47LH49**, 32/37/42/47LH50** uniquement)



(32/37/42LF25** uniquement)



(19/22LU40**, 19/22LU50** uniquement)

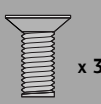

(26LU50** uniquement)



M4x20
(32LH70** uniquement)

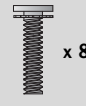

M4x20
(37LH70** uniquement)

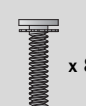

M4x16
(47LH70** uniquement)



M4x20
(42LH70** uniquement)



M4x16
(42LH70** uniquement)

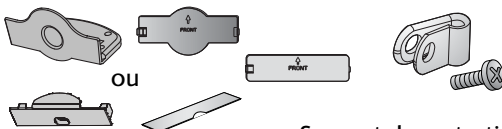

Capot de protection
(Sauf 19/22LU40**, 19/22/26LU50**)
(Voir page 24)

Support de protection et vis pour le cordon d'alimentation
(32/37/42/47LH70** uniquement)
(Voir page 23)



Câble d'extension USB
(32/37/42/47LH70** uniquement)
Veillez à utiliser le câble d'extension USB fourni, spécialement conçu pour cet usage.

TABLE DES MATIÈRES

ACCESSOIRES..... 1

PRÉPARATION

| | |
|---|----|
| COMMANDES DU PANNEAU AVANT | 4 |
| PRÉSENTATION DU PANNEAU ARRIÈRE | 11 |
| INSTALLATION DU SOCLE | 17 |
| Démontage du socle..... | 19 |
| RATTACHER LA TV À UN MEUBLE | 20 |
| Installation du socle | 20 |
| Positionnement de l'écran | 20 |
| Système de sécurité Kensington | 20 |
| Précautions d'installation | 21 |
| SOCLE PIVOTANT | 21 |
| Utilisation du capot arrière du support | 21 |
| SUPPORT ARRIÈRE POUR LE RANGEMENT DES CÂBLES..... | 22 |
| SI VOUS N'UTILISEZ PAS LE SOCLE SUR PIED (Sauf 19/22LU40**, 19/22/26LU50**). | 24 |
| Montage au mur : Installation horizontale | 25 |
| Raccordement à une antenne | 26 |

CONFIGURATION D'UN APPAREIL EXTERNE

| | |
|---|----|
| CONFIGURATION DU RÉCEPTEUR HD..... | 27 |
| CONFIGURATION D'UN LECTEUR DVD..... | 29 |
| CONFIGURATION D'UN MAGNÉTOSCOPE .. | 32 |
| INSERTION DU MODULE CI..... | 34 |
| CONFIGURATION DE LA SORTIE AUDIONUMÉRIQUE..... | 35 |
| CONFIGURATION DES ÉCOUTEURS..... | 35 |
| CONFIGURATION D'UNE AUTRE SOURCE AUDIO/VIDÉO..... | 36 |
| CONFIGURATION DE L'ENTRÉE USB | 37 |
| CONFIGURATION D'UN PC..... | 38 |
| -Configuration de l'écran pour le mode PC..... | 42 |

UTILISATION DU TÉLÉVISEUR/CONTRÔLE DES CHAÎNES

| | |
|---|----|
| Fonctions des touches de la télécommande .. | 46 |
| Mise sous tension du téléviseur..... | 50 |
| SÉLECTION DES CHAÎNES | 50 |
| Volume Adjustment | 50 |
| MENU RAPIDE | 51 |
| SÉLECTION ET RÉGLAGE DES MENUS À L'ÉCRAN .. | 52 |
| Mémorisation des chaînes | 53 |

| | |
|---|----|
| RECHERCHE MANUELLE (EN MODE NUMÉRIQUE)... | 55 |
| RECHERCHE MANUELLE (EN MODE ANALOGIQUE)... | 56 |
| EDITION DES CHAÎNES | 58 |
| Préampli(EN MODE NUMÉRIQUE)..... | 60 |
| MISE À JOUR LOGICIELLE | 61 |
| DIAGNOSTICS | 62 |
| INFOS CI [COMMON INTERFACE] (INTERFACE COMMUNE)..... | 63 |
| SÉLECTION DE LA LISTE DES CHAÎNES | 64 |
| configuration des chaînes préférées | 65 |
| LISTE DES ENTRÉES | 66 |
| LIBELLÉ DES ENTRÉES..... | 67 |
| MANUEL SIMPLIFIÉ | 68 |
|  | 69 |
| MODE AV | 72 |
| Réinitialisation (Retour aux réglages d'usine) .. | 73 |

UTILISATION DE BLUETOOTH

| | |
|---|----|
| Précautions lors de l'utilisation de Bluetooth .. | 74 |
| PARAMÉTRAGE DE BLUETOOTH | 75 |
| DÉFINIR LE CODE PIN DU TÉLÉVISEUR | 76 |
| CASQUE BLUETOOTH | |
| - Connexion d'un nouveau casque Bluetooth. 77 | |
| - Connexion à un casque Bluetooth déjà enregistré | 77 |
| - Déconnexion du casque Bluetooth pendant l'utilisation .. | 78 |
| - Demande de connexion du casque Bluetooth au téléviseur..... | 78 |
| GESTION D'UN APPAREIL BLUETOOTH ENREGISTRÉ..... | 79 |
| MES INFORMATIONS BLUETOOTH | 80 |
| RÉCEPTION DE PHOTOS VIA UN APPAREIL BLUETOOTH EXTERNE..... | 81 |
| ÉCOUTE DE MUSIQUE À PARTIR D'UN APPAREIL BLUETOOTH EXTERNE..... | 81 |

POUR UTILISER UN PÉRIPHÉRIQUE USB

| | |
|--|----|
| Raccordement d'un périphérique USB | 82 |
| LISTE DES PHOTOS..... | 83 |
| LISTE DE MUSIQUE | 87 |
| MOVIE LIST (LISTE DE FILMS) | 90 |
| Code d'enregistrement DivX | 94 |
| Désactivation..... | 95 |

EPG (GUIDE DE PROGRAMMES ÉLECTRONIQUE) (EN MODE NUMÉRIQUE UNIQUEMENT)

| | |
|--|----|
| - Activation/désactivation du guide de programmes électronique. | 96 |
| - Sélection d'un programme | 96 |
| - Signification des touches en mode Guide NOW/NEXT (Actuel/Suivant) | 96 |
| - Signification des touches en mode Guide sur 8 jours .. | 97 |
| - Signification des touches en mode Modification date .. | 97 |
| - Button Function in Extended Description Box | 98 |
| - Signification des touches en mode de réglage Enregistrement/Rappel. | 98 |
| - Fonction des boutons en mode Liste planifiée .. | 98 |

RÉGLAGES DE L'IMAGE

| | |
|---|-----|
| RÉGLAGE DE LA TAILLE DE L'IMAGE (FORMAT D'IMAGE) | 99 |
| Assistant d'image | 101 |
| Économie d'énergie | 102 |
| RÉGLAGES PRÉDÉFINIS DE L'IMAGE | |
| - Mode image – Réglages prédéfinis. | 103 |
| RÉGLAGE MANUEL DE L'IMAGE | |
| - Mode image - Option Utilisateur | 104 |
| TECHNOLOGIE D'OPTIMISATION DE L'IMAGE .. | 105 |
| Contrôle expert de l'image | 106 |
| RÉINITIALISATION DE L'IMAGE. | 109 |
| VOYANT LUMINEUX. | 110 |
| MÉTHODE ISM (RÉDUCTION DE LA RÉMANENCE À L'ÉCRAN). | 111 |
| Mode démo | 112 |
| Réglage du mode | 113 |

RÉGLAGES DU SON ET DE LA LANGUE

| | |
|---|-----|
| NIVELAGE AUTOMATIQUE DU VOLUME (VOLUME AUTO.) .. | 114 |
| VOIX NETTE II. | 115 |
| RÉGLAGES PRÉDÉFINIS DU SON : MODE SON | 116 |
| RÉGLAGES DU SON : MODE UTILISATEUR ... | 117 |
| SRS TruSurround XT | 117 |
| Balance | 118 |
| ACTIVATION ET DÉSACTIVATION DES HAUT-PARLEURS | 119 |
| SÉLECTION DE LA SORTIE AUDIONUMÉRIQUE .. | 120 |
| REINITIALISATION DES PARAMETRES AUDIO | 121 |

| | |
|--|-----|
| Description audio (EN MODE NUMÉRIQUE UNIQUEMENT) | 122 |
| I/II | |

| | |
|---|-----|
| - Réception stéréo/bilingue (en mode analogique uniquement) | 123 |
| - Réception NICAM (en mode analogique uniquement) | 124 |
| - Sélection de la sortie audio des haut-parleurs... .. | 124 |
| SÉLECTION DU PAYS/LANGUE DU MENU À L'ÉCRAN. | 125 |
| SÉLECTION DE LA LANGUE (EN MODE NUMÉRIQUE UNIQUEMENT) | 126 |

RÉGLAGE DE L'HEURE

| | |
|--|-----|
| Horloge | 127 |
| ACTIVATION ET DÉSACTIVATION DU MINUTEUR .. | 128 |
| RÉGLAGE DE LA MINUTERIE DE VEILLE | 129 |

CONTRÔLE PARENTAL

| | |
|---|-----|
| DÉFINITION DU MOT DE PASSE ET SYSTÈME DE VERROUILLAGE | 130 |
| BLOCAGE D'UNE CHAÎNE. | 131 |
| Contrôle parental (EN MODE NUMÉRIQUE UNIQUEMENT) | 132 |
| BLOCAGE D'UNE ENTRÉE EXTERNE | 133 |
| BLOCAGE DES TOUCHES | 134 |

TÉLÉTEXTE

| | |
|--|-----|
| Pour activer/désactiver le télétexte | 135 |
| Texte SIMPLE | 135 |
| Texte TOP. | 135 |
| FASTEXT | 136 |
| Fonctions télétexte spéciales. | 136 |

TÉLÉTEXTE NUMÉRIQUE

| | |
|---|-----|
| TÉLÉTEXTE DANS LE SERVICE NUMÉRIQUE ... | 137 |
| TÉLÉTEXTE DU SERVICE NUMÉRIQUE. | 137 |

ANNEXE

| | |
|---|-----|
| DÉPANNAGE | 138 |
| ENTRETIEN | 140 |
| SPÉCIFICATIONS DE L'APPAREIL | 141 |
| CODES INFRAROUGE | 150 |
| INSTALLATION D'UN SYSTÈME DE COMMANDE EXTERNE | 152 |

PRÉPARATION

COMMANDES DU PANNEAU AVANT

- L'image peut être différente de celle affichée sur votre téléviseur.

Modèles de téléviseur plasma

⚠ ATTENTION

- ▶ S'il n'est pas possible d'allumer le téléviseur à l'aide de la télécommande, appuyez sur le bouton d'alimentation principal de la télévision. (Si vous avez appuyé sur la touche marche/arrêt du téléviseur pour l'éteindre, vous ne pourrez pas l'allumer avec la télécommande.)
- ▶ Ne pas monter sur le socle en verre ou l'exposer à un impact. Il peut se briser, d'où un risque de blessure à cause des fragments de verre, ou le téléviseur risque de tomber.
- ▶ Ne pas traîner le téléviseur sur le sol. Il existe un risque de dommage pour le sol ou le produit.

50/60PS70**

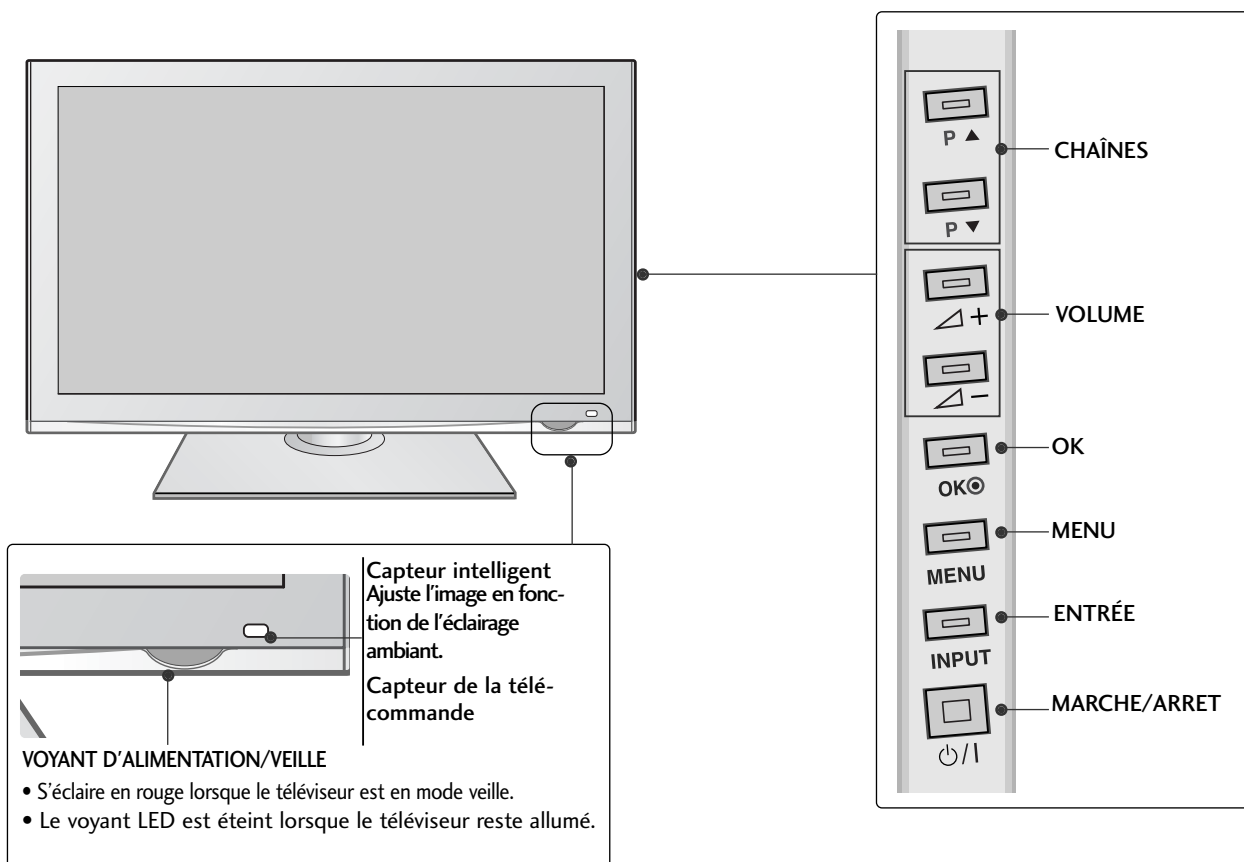

50/60PS80**

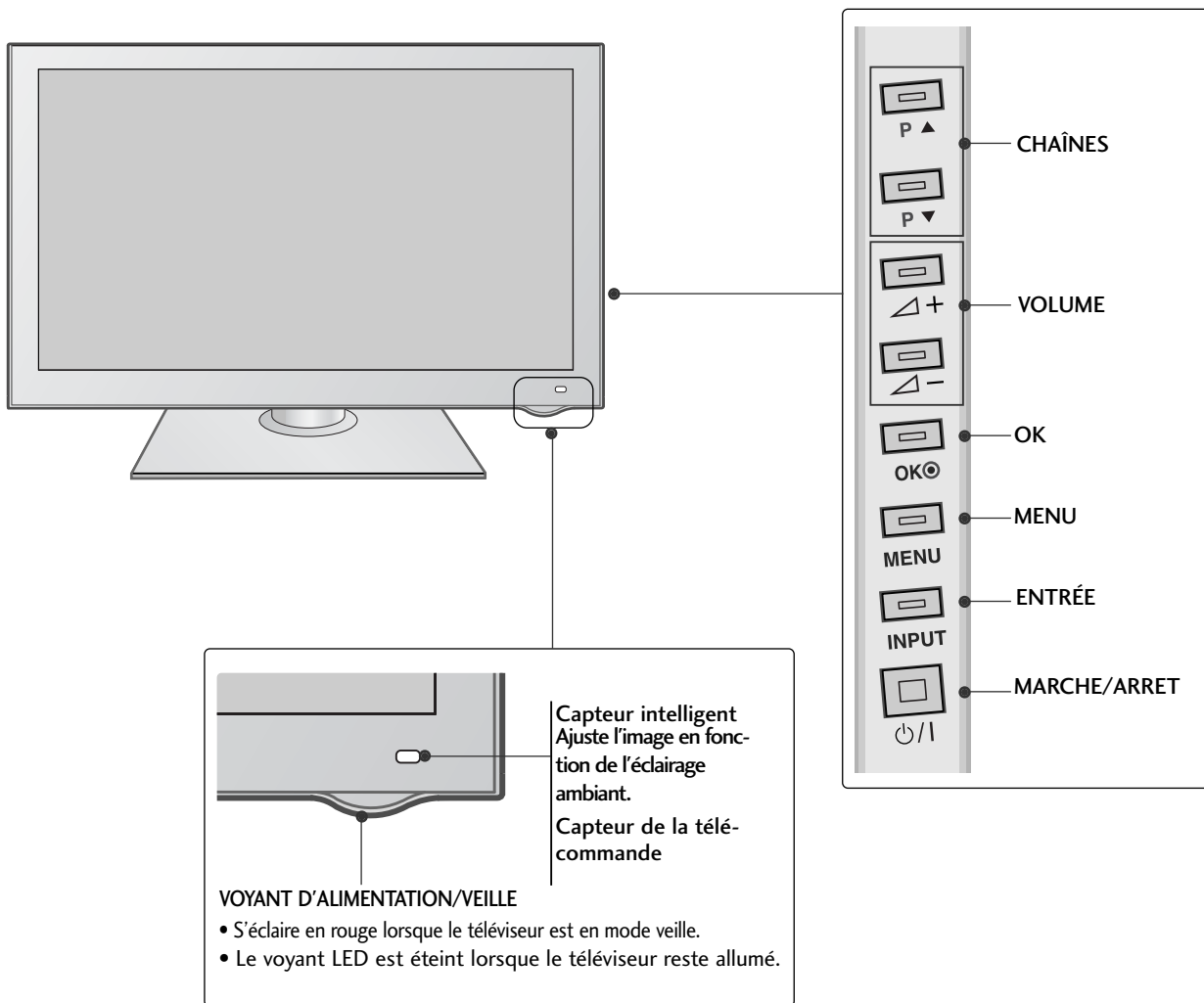

PRÉPARATION

Modèles de téléviseur LCD : 32/37/42/47LH70**

PRÉPARATION

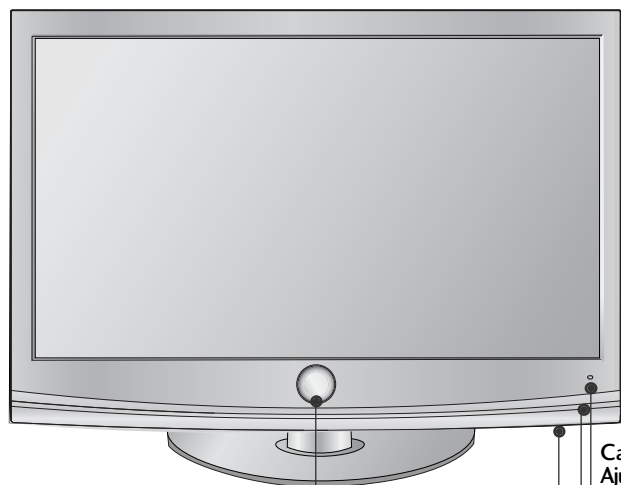

LED mobile

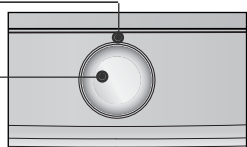

MARCHE/ARRET (Capteur tactile)

VOYANT D'ALIMENTATION/VEILLE

- S'éclaire en rouge lorsque le téléviseur est en mode veille.
- S'allume en blanc lorsque le téléviseur est allumé.

Remarque : vous pouvez régler le voyant d'alimentation dans le menu OPTION.

Capteur intelligent
Ajuste l'image en fonction
de l'éclairage ambiant.

Capteur de la télécom-
mande

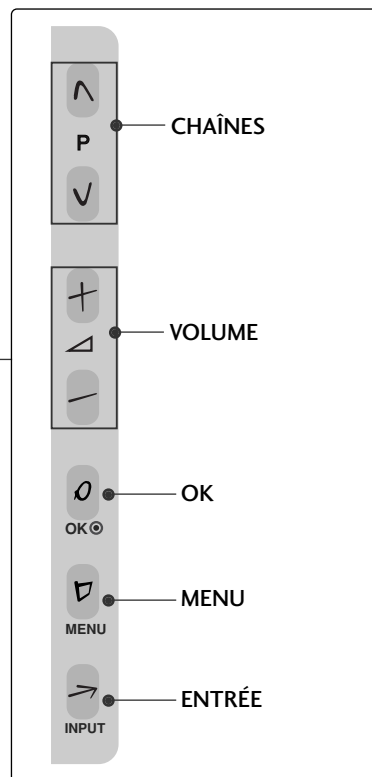

CHAÎNES

VOLUME

OK

MENU

ENTRÉE

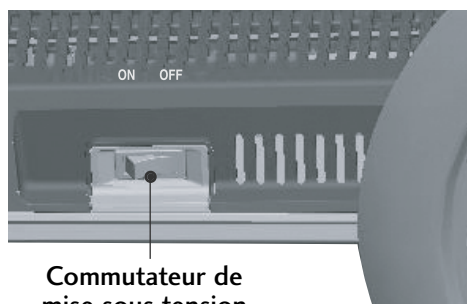

Commutateur de
mise sous tension

Modèles de téléviseur LCD : 19/22/26/32/37/42LH20**, 32/37/42/47LH30**

(19/22/26LH20** uniquement)

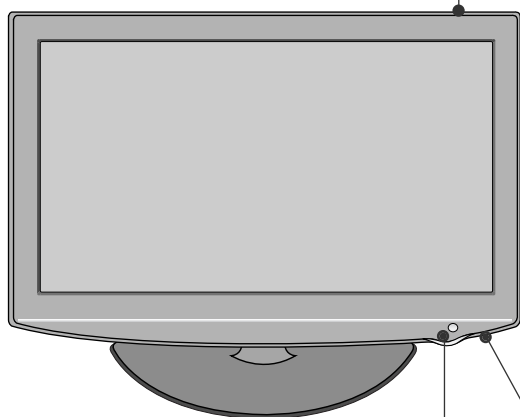
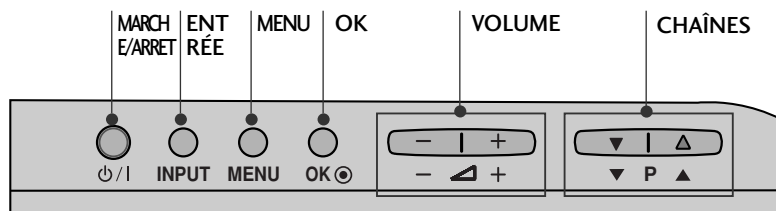

(32/37/42LH20**, 32/37/42/47LH30** uniquement)

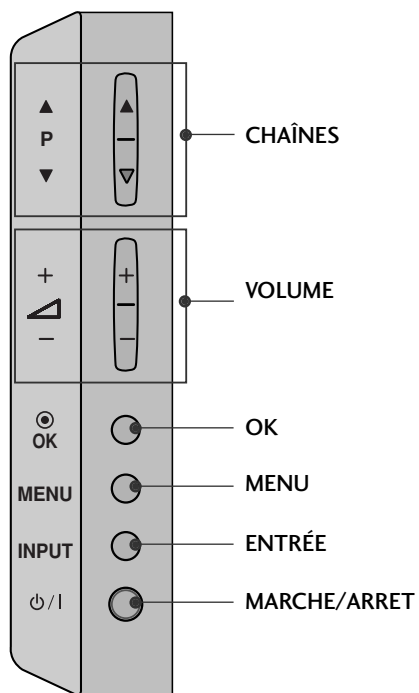

Capteur de la télécommande

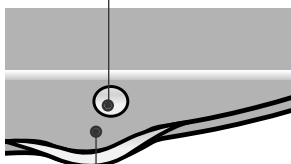

VOYANT D'ALIMENTATION/VEILLE

- S'éclaire en rouge lorsque le téléviseur est en mode veille.
- s'allume en bleu quand le téléviseur est sous tension.

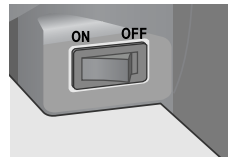

Commutateur de mise sous tension

PRÉPARATION

Modèles de téléviseur LCD : 32/37/42/47LH40**, 32/37/42/47LH49**, 32/37/42/47LH50**

PRÉPARATION

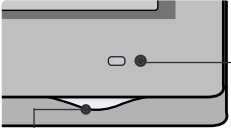
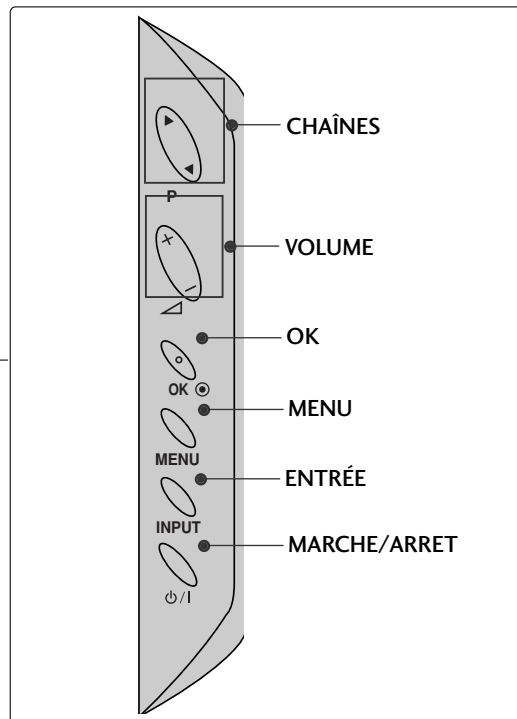
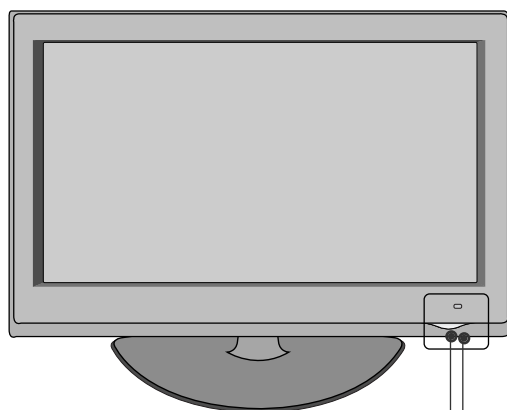

Capteur de la télécommande
Capteur intelligent
Ajuste l'image en fonction de l'éclairage ambiant.

VOYANT D'ALIMENTATION/VEILLE

- S'éclaire en rouge lorsque le téléviseur est en mode veille.
- s'allume en bleu quand le téléviseur est sous tension.

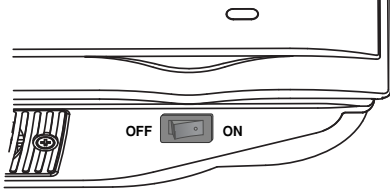

Commutateur de mise sous tension

Modèles de téléviseur LCD : 19/22LU40**

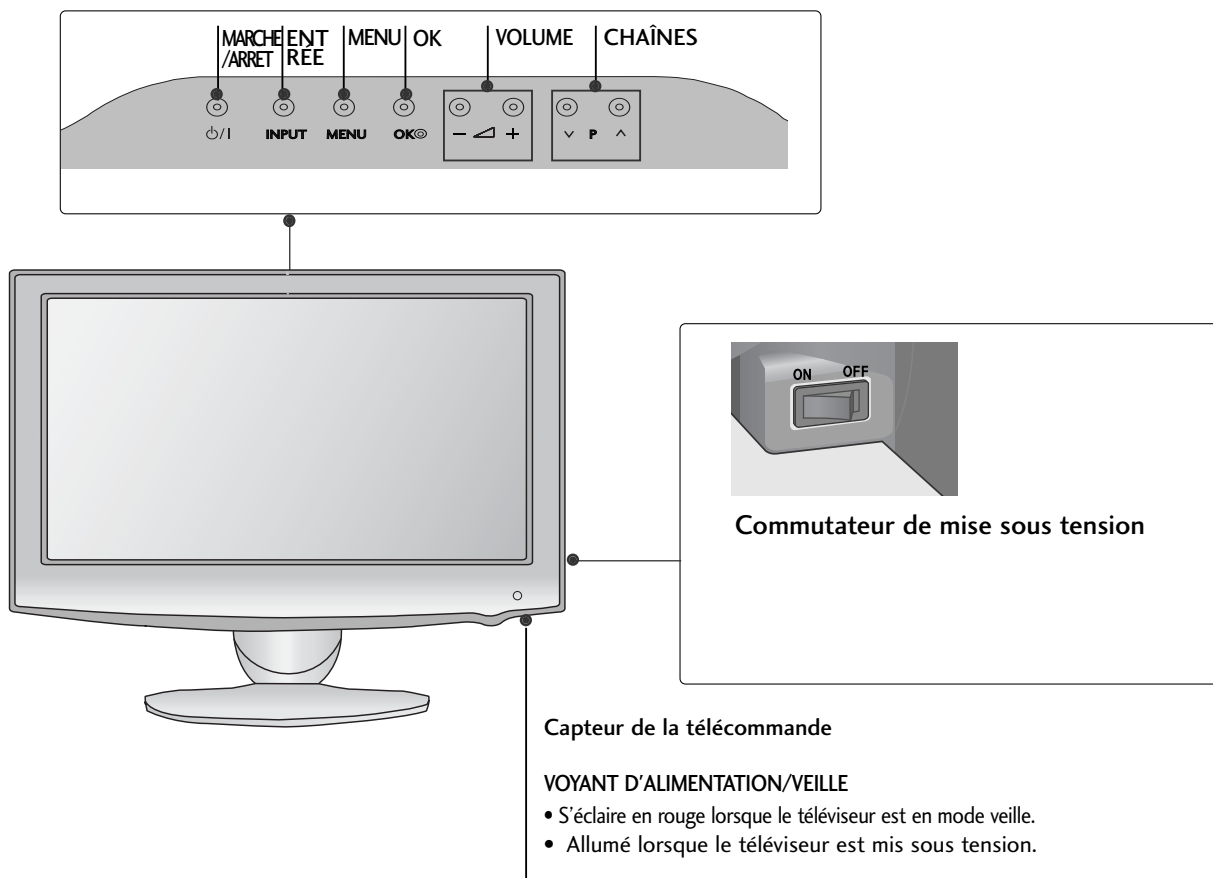

Modèles de téléviseur LCD : 32/37/42LF25**

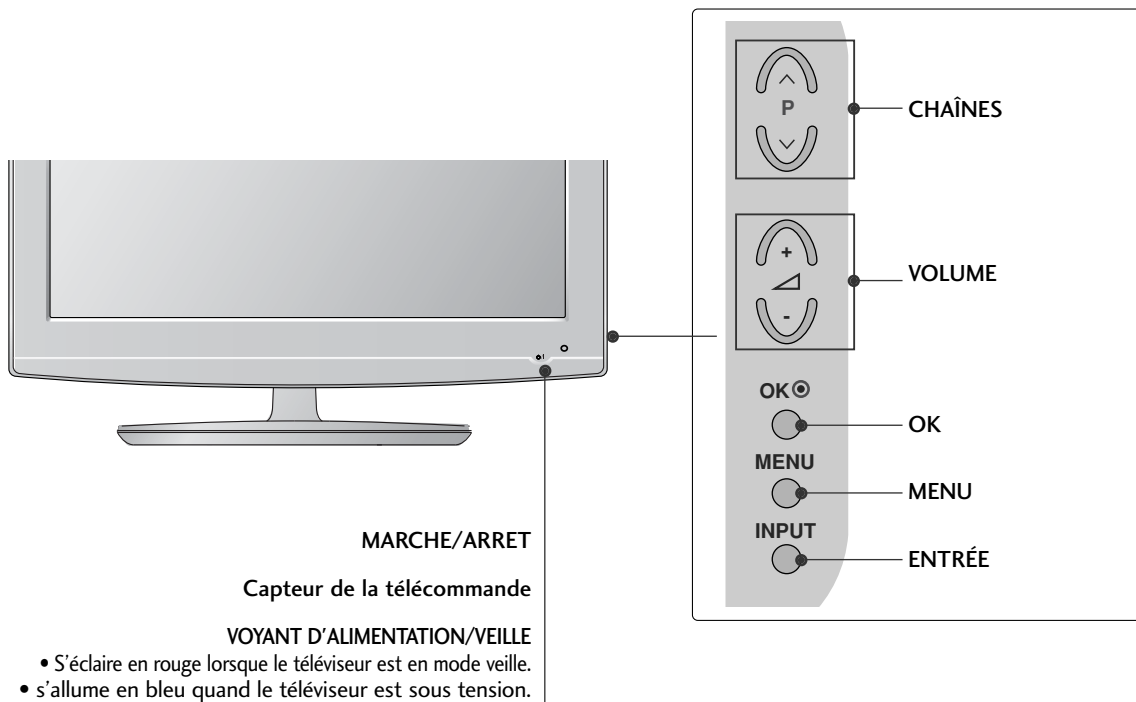

PRÉPARATION

Modèles de téléviseur LCD : 19/22/26LU50**

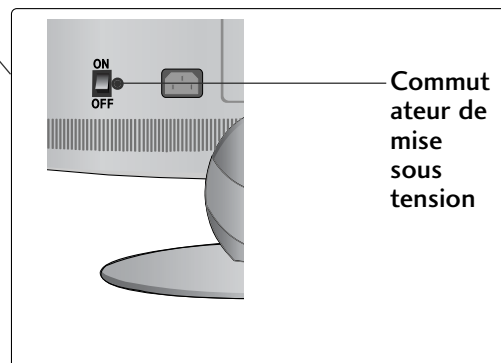
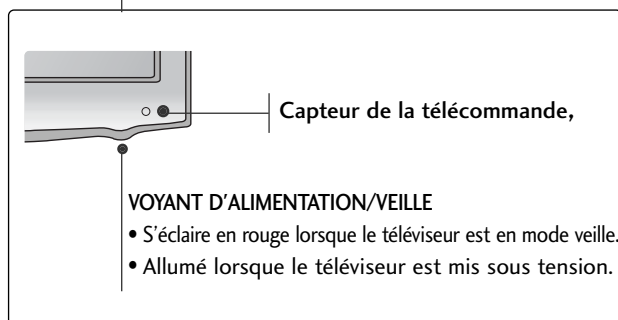
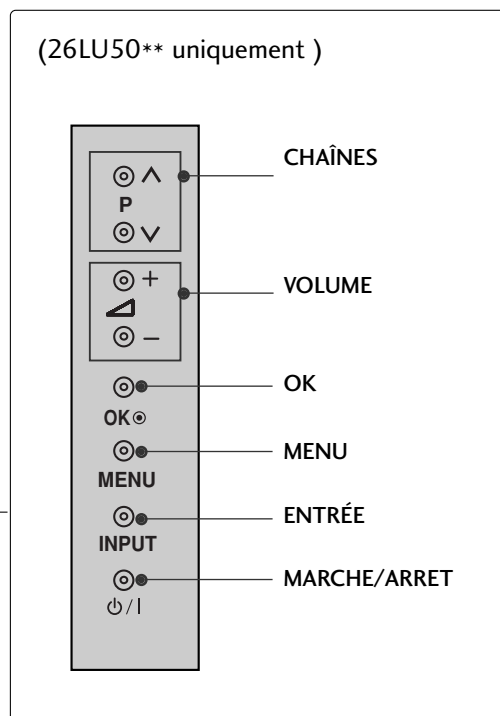
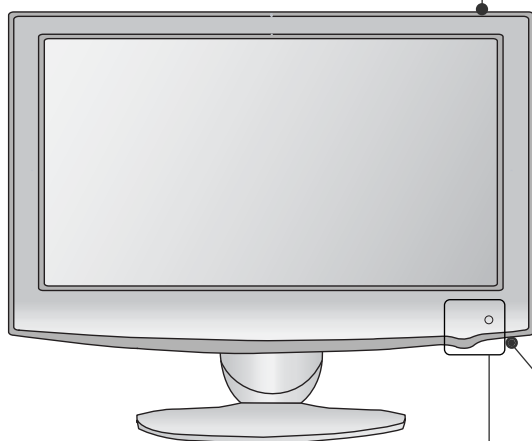
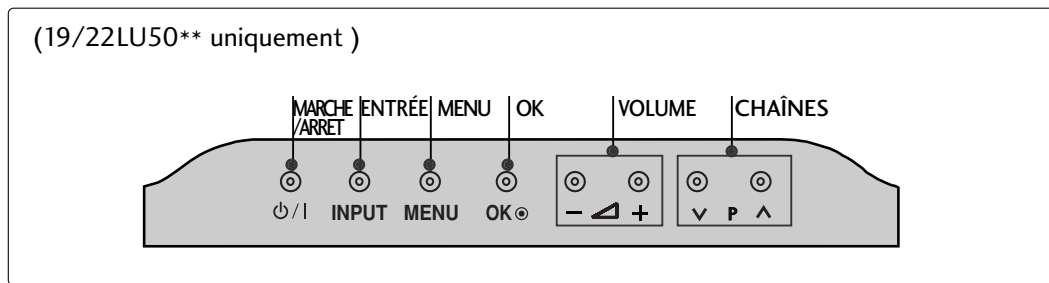

PRÉSENTATION DU PANNEAU ARRIÈRE

■ L'image peut être différente de celle affichée sur votre téléviseur.

Modèles de téléviseur plasma

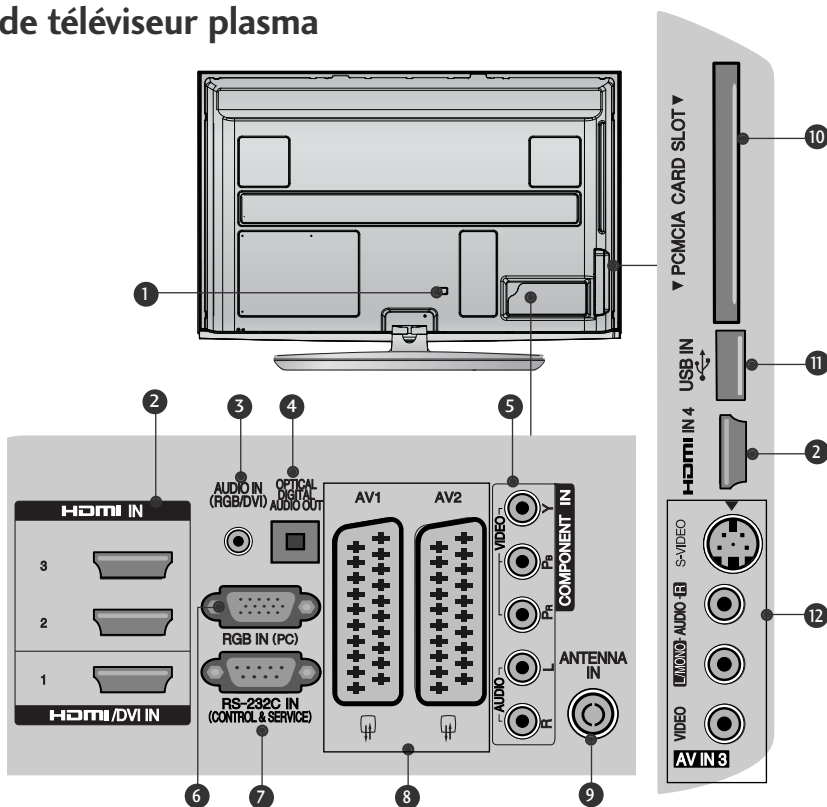

- 1** Prise du cordon d'alimentation
Ce téléviseur fonctionne sur courant alternatif (CA). La tension est indiquée sur la page des Spécifications. N'essayez jamais d'utiliser ce téléviseur sur courant continu (CC).
- 2** Entrée HDMI/DVI IN
Raccordez un signal HDMI à l'entrée HDMI IN. Vous pouvez également raccorder un signal DVI (VIDÉO) au port HDMI/DVI à l'aide d'un câble DVI-HDMI.
- 3** Entrée audio RVB/DVI
Raccordez un signal audio à partir d'un ordinateur ou d'un téléviseur.
- 4** SORTIE AUDIONUMÉRIQUE OPTIQUE
Raccordez le signal audionumérique à divers types d'appareils. Raccordez-le à un appareil audionumérique. Utilisez un câble audio optique.
- 5** Entrée composantes
Raccordez un appareil audiovisuel en composantes à ces prises.
- 6** Entrée RGB IN
Raccordez la sortie d'un ordinateur.
- 7** Port d'entrée RS-232C (CONTRÔLE ET MAINTENANCE UNIQUEMENT)
Raccordez cette entrée au port RS-232C d'un ordinateur.
Ce port est utilisé pour les modes service ou hôtel.
- 8** Prise Péritel (AV1/AV2)
Raccordez l'entrée ou la sortie Péritel d'un appareil externe à ces prises.
- 9** Entrée d'antenne
Branchez l'antenne ou le câble sur cette prise.
- 10** Logement pour carte PCMCIA (Personal Computer Memory Card International Association)
Insérez le module CI dans la fente **PCMCIA CARD SLOT**.
(Cette fonction n'est pas disponible dans tous les pays.)
- 11** Port USB
Raccordez le périphérique de stockage USB à cette prise.
- 12** Entrée S-Video
Raccordez la sortie S-Vidéo d'un appareil S-VIDÉO.
Entrée audio/vidéo
Raccordez la sortie audio/vidéo d'un appareil externe à ces prises.

PRÉPARATION

Modèles de téléviseur LCD : 32/37/42/47LH70**

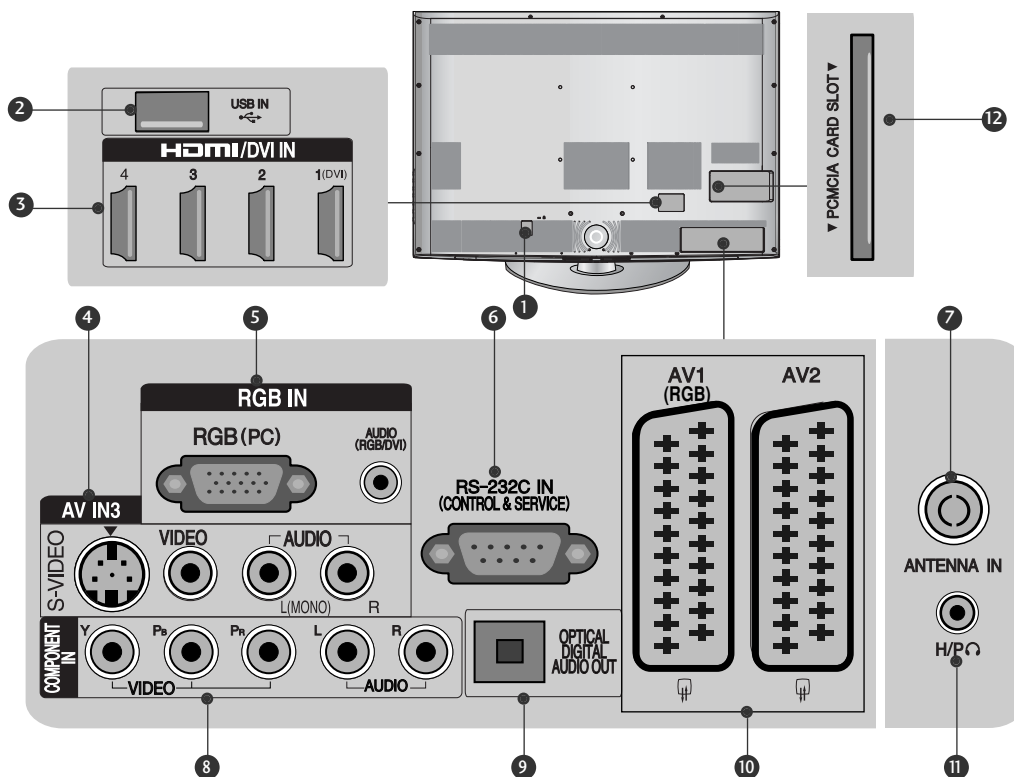

- 1** Prise du cordon d'alimentation
Ce téléviseur fonctionne sur courant alternatif (CA). La tension est indiquée sur la page des Spécifications. N'essayez jamais d'utiliser ce téléviseur sur courant continu (CC).
- 2** Port USB
Raccordez le périphérique de stockage USB à cette prise.
- 3** Entrée HDMI/DVI IN
Raccordez un signal HDMI à l'entrée HDMI IN. Vous pouvez également raccorder un signal DVI (VIDÉO) au port HDMI/DVI à l'aide d'un câble DVI-HDMI.
- 4** Entrée S-Video
Raccordez la sortie S-Vidéo d'un appareil S-VIDÉO.
Entrée audio/vidéo
Raccordez la sortie audio/vidéo d'un appareil externe à ces prises.
- 5** Entrée RGB IN
Raccordez la sortie d'un ordinateur.
Entrée audio RVB/DVI
Raccordez un signal audio à partir d'un ordinateur ou d'un téléviseur.
- 6** Port d'entrée RS-232C (CONTRÔLE ET MAINTENANCE UNIQUEMENT)
Raccordez cette entrée au port RS-232C d'un ordinateur.
Ce port est utilisé pour les modes service ou hôtel.
- 7** Entrée d'antenne
Branchez l'antenne ou le câble sur cette prise.
- 8** Entrée composantes
Raccordez un appareil audiovisuel en composantes à ces prises.
- 9** SORTIE AUDIONUMÉRIQUE OPTIQUE
Raccordez le signal audionumérique à divers types d'appareils. Raccordez-le à un appareil audionumérique. Utilisez un câble audio optique.
- 10** Prise Péritel (AV1/AV2)
Raccordez l'entrée ou la sortie Péritel d'un appareil externe à ces prises.
- 11** Écouteurs
Branchez les écouteurs dans la prise appropriée.
- 12** Logement pour carte PCMCIA (Personal Computer Memory Card International Association)
Insérez le module CI dans la fente **PCMCIA CARD SLOT**. (Cette fonction n'est pas disponible dans tous les pays.)

Modèles de téléviseur LCD : 32/37/42/47LH40,
32/37/42/47LH49**, 32/37/42/47LH50****

(32/37/42/47LH50**/
32/37/42/47LH49**
uniquement)

(32/37/42/47LH50**/
32/37/42/47LH49**
uniquement)

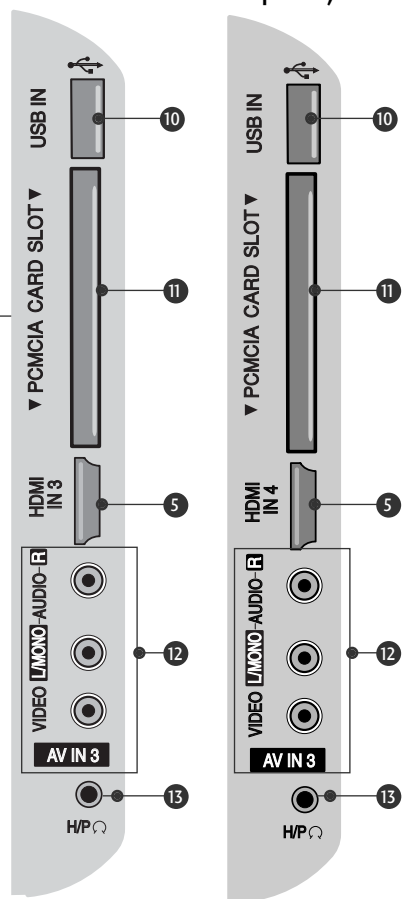
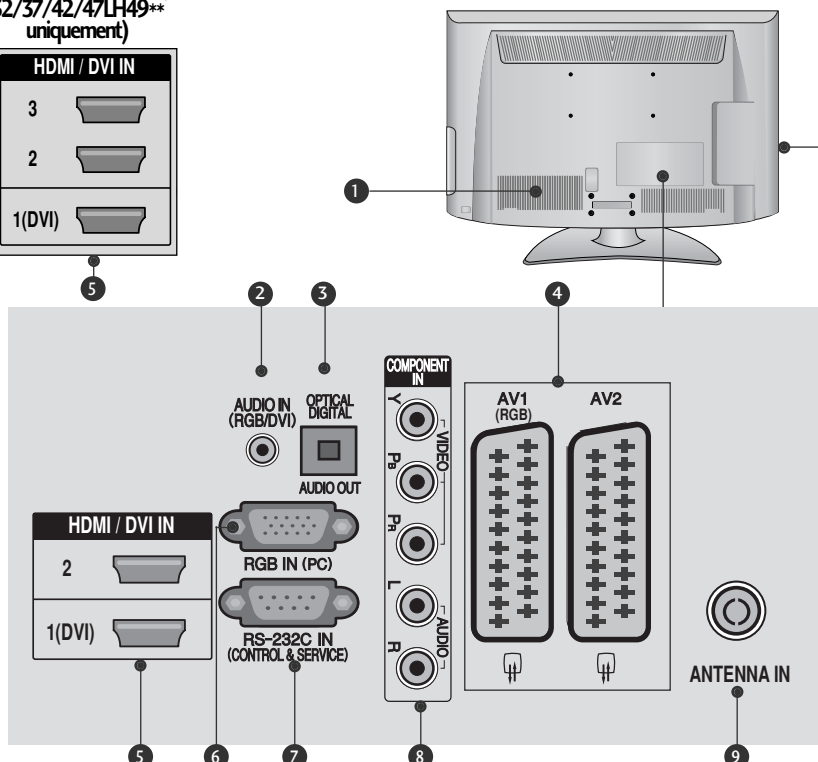
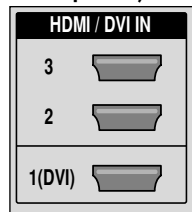

PRÉPARATION

- 1 Prise du cordon d'alimentation
Ce téléviseur fonctionne sur courant alternatif (CA). La tension est indiquée sur la page des Spécifications. N'essayez jamais d'utiliser ce téléviseur sur courant continu (CC).
- 2 Entrée audio RVB/DVI
Raccordez un signal audio à partir d'un ordinateur ou d'un téléviseur.
- 3 SORTIE AUDIONUMÉRIQUE OPTIQUE
Raccordez le signal audionumérique à divers types d'appareils. Raccordez-le à un appareil audionumérique. Utilisez un câble audio optique.
- 4 Prise Péritel (AV1/AV2)
Raccordez l'entrée ou la sortie Péritel d'un appareil externe à ces prises.
- 5 Entrée HDMI/DVI IN
Raccordez un signal HDMI à l'entrée HDMI IN. Vous pouvez également raccorder un signal DVI (VIDÉO) au port HDMI/DVI à l'aide d'un câble DVI-HDMI.
- 6 Entrée RGB IN
Raccordez la sortie d'un ordinateur.

- 7 Port d'entrée RS-232C (CONTRÔLE ET MAINTENANCE UNIQUEMENT)
Raccordez cette entrée au port RS-232C d'un ordinateur. Ce port est utilisé pour les modes service ou hôtel.
- 8 Entrée composantes
Raccordez un appareil audiovisuel en composantes à ces prises.
- 9 Entrée d'antenne
Branchez l'antenne ou le câble sur cette prise.
- 10 Port USB
Raccordez le périphérique de stockage USB à cette prise.
- 11 Logement pour carte PCMCIA (Personal Computer Memory Card International Association)
Insérez le module CI dans la fente PCMCIA CARD SLOT. (Cette fonction n'est pas disponible dans tous les pays.)
- 12 Entrée audio/vidéo
Raccordez la sortie audio/vidéo d'un appareil externe à ces prises.
- 13 Écouteurs
Branchez les écouteurs dans la prise appropriée.

PRÉPARATION

Modèles de téléviseur LCD : 32/37/42LF25**,
26/32/37/42LH20**, 32/37/42/47LH30**

PRÉPARATION

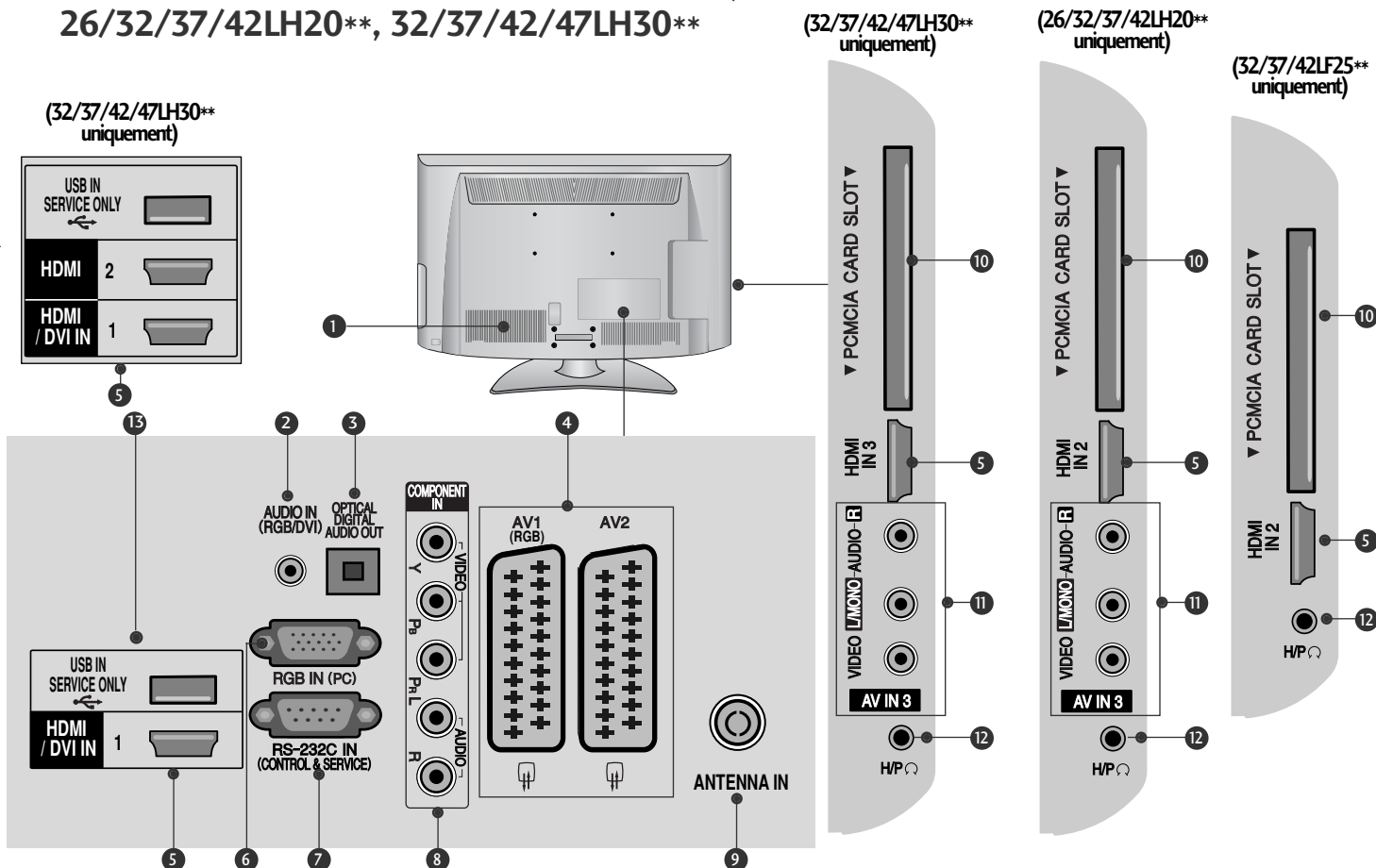

- 1 Prise du cordon d'alimentation
Ce téléviseur fonctionne sur courant alternatif (CA). La tension est indiquée sur la page des Spécifications. N'essayez jamais d'utiliser ce téléviseur sur courant continu (CC).
- 2 Entrée audio RVB/DVI
Raccordez un signal audio à partir d'un ordinateur ou d'un téléviseur.
- 3 SORTIE AUDIONUMÉRIQUE OPTIQUE
Raccordez le signal audionumérique à divers types d'appareils. Raccordez-le à un appareil audionumérique. Utilisez un câble audio optique.
- 4 Prise Péritel (AV1/AV2)
Raccordez l'entrée ou la sortie Péritel d'un appareil externe à ces prises.
- 5 Entrée HDMI/DVI IN
Raccordez un signal HDMI à l'entrée HDMI IN. Vous pouvez également raccorder un signal DVI (VIDÉO) au port HDMI/DVI à l'aide d'un câble DVI-HDMI.
- 6 Entrée RGB IN
Raccordez la sortie d'un ordinateur.
- 7 Port d'entrée RS-232C (CONTRÔLE ET MAINTENANCE UNIQUEMENT)
Raccordez cette entrée au port RS-232C d'un ordinateur. Ce port est utilisé pour les modes service ou hôtel.
- 8 Entrée composantes
Raccordez un appareil audiovisuel en composantes à ces prises.
- 9 Entrée d'antenne
Branchez l'antenne ou le câble sur cette prise.
- 10 Logement pour carte PCMCIA (Personal Computer Memory Card International Association)
Insérez le module CI dans la fente PCMCIA CARD SLOT. (Cette fonction n'est pas disponible dans tous les pays.)
- 11 Entrée audio/vidéo
Raccordez la sortie audio/vidéo d'un appareil externe à ces prises.
- 12 Écouteurs
Branchez les écouteurs dans la prise appropriée.
- 13 PORT DÉDIÉ AUX OPÉRATIONS DE RÉPARATION

Modèles de téléviseur LCD : 19/22LH20**

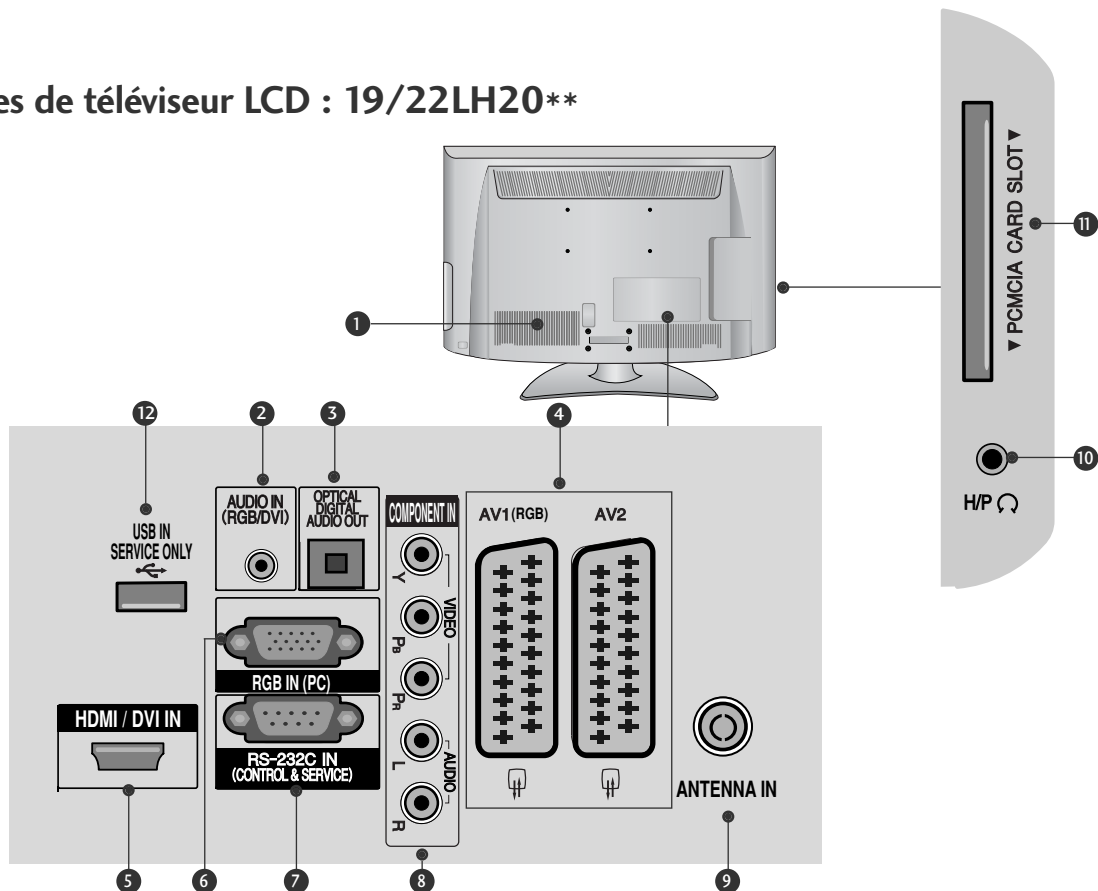

- 1** Prise du cordon d'alimentation
Ce téléviseur fonctionne sur courant alternatif (CA). La tension est indiquée sur la page des Spécifications. N'essayez jamais d'utiliser ce téléviseur sur courant continu (CC).
- 2** Entrée audio RVB/DVI
Raccordez un signal audio à partir d'un ordinateur ou d'un téléviseur.
- 3** SORTIE AUDIONUMÉRIQUE OPTIQUE
Raccordez le signal audionumérique à divers types d'appareils. Raccordez-le à un appareil audionumérique. Utilisez un câble audio optique.
- 4** Prise Péritel (AV1/AV2)
Raccordez l'entrée ou la sortie Péritel d'un appareil externe à ces prises.
- 5** Entrée HDMI/DVI IN
Raccordez un signal HDMI à l'entrée HDMI IN. Vous pouvez également raccorder un signal DVI (VIDÉO) au port HDMI/DVI à l'aide d'un câble DVI-HDMI.
- 6** Entrée RGB IN
Raccordez la sortie d'un ordinateur.
- 7** Port d'entrée RS-232C (CONTRÔLE ET MAINTENANCE UNIQUEMENT)
Raccordez cette entrée au port RS-232C d'un ordinateur. Ce port est utilisé pour les modes service ou hôtel.
- 8** Entrée composantes
Raccordez un appareil audiovisuel en composantes à ces prises.
- 9** Entrée d'antenne
Branchez l'antenne ou le câble sur cette prise.
- 10** Écouteurs
Branchez les écouteurs dans la prise appropriée.
- 11** Logement pour carte PCMCIA (Personal Computer Memory Card International Association)
Insérez le module CI dans la fente PCMCIA CARD SLOT. (Cette fonction n'est pas disponible dans tous les pays.)
- 12** PORT DÉDIÉ AUX OPÉRATIONS DE RÉPARATION

PRÉPARATION

Modèles de téléviseur LCD : 19/22LU40**, 19/22/26LU50**

(26LU50**uniquement)

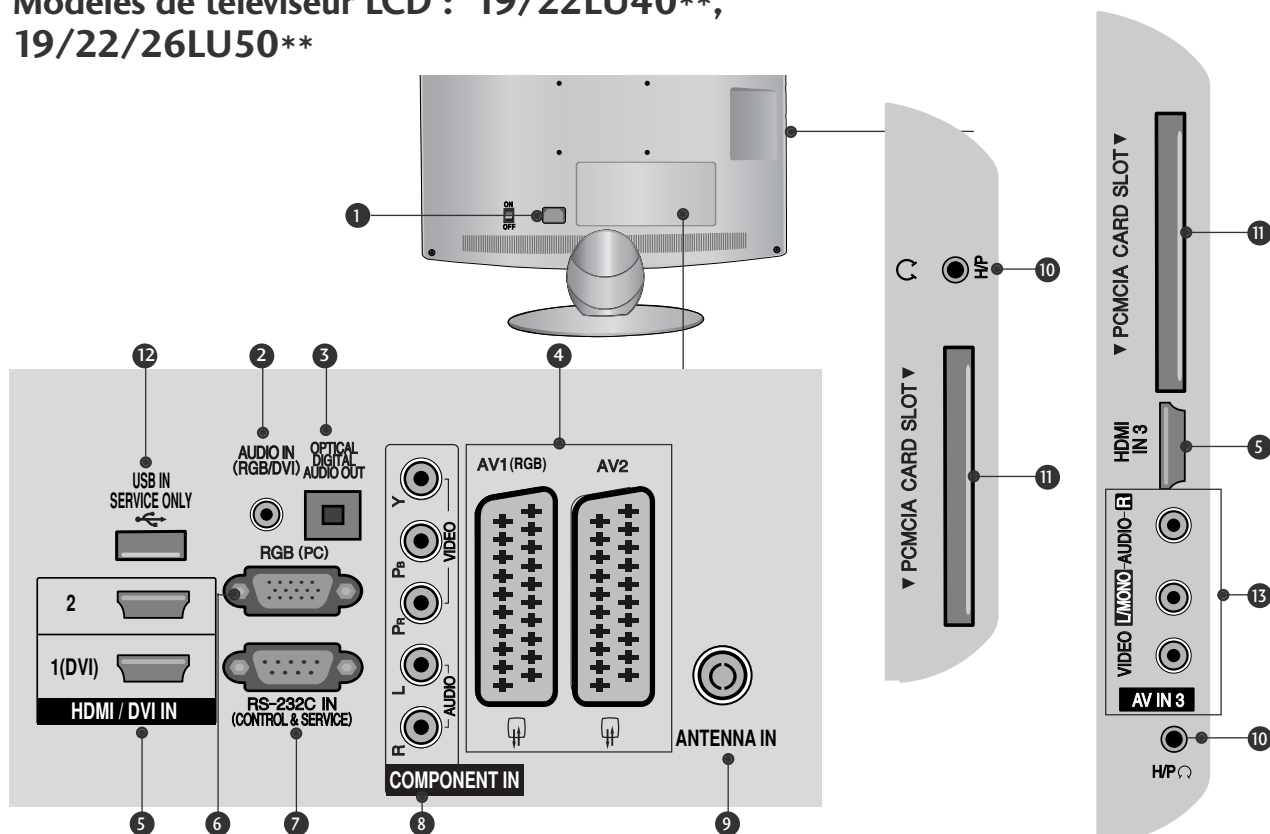

- 1** Prise du cordon d'alimentation
Ce téléviseur fonctionne sur courant alternatif (CA). La tension est indiquée sur la page des Spécifications. N'essayez jamais d'utiliser ce téléviseur sur courant continu (CC).
- 2** Entrée audio RVB/DVI
Raccordez un signal audio à partir d'un ordinateur ou d'un téléviseur.
- 3** SORTIE AUDIONUMÉRIQUE OPTIQUE
Raccordez le signal audionumérique à divers types d'appareils. Raccordez-le à un appareil audionumérique. Utilisez un câble audio optique.
- 4** Prise Péritel (AV1/AV2)
Raccordez l'entrée ou la sortie Péritel d'un appareil externe à ces prises.
- 5** Entrée HDMI/DVI IN
Raccordez un signal HDMI à l'entrée HDMI IN. Vous pouvez également raccorder un signal DVI (VIDÉO) au port HDMI/DVI à l'aide d'un câble DVI-HDMI.
- 6** Entrée RGB
Raccordez la sortie d'un ordinateur.
- 7** Port d'entrée RS-232C (CONTRÔLE ET MAINTENANCE UNIQUEMENT)
Raccordez cette entrée au port RS-232C d'un ordinateur. Ce port est utilisé pour les modes service ou hôtel.
- 8** Entrée composantes
Raccordez un appareil audiovisuel en composantes à ces prises.
- 9** Entrée d'antenne
Branchez l'antenne ou le câble sur cette prise.
- 10** Écouteurs
Branchez les écouteurs dans la prise appropriée.
- 11** Logement pour carte PCMCIA (Personal Computer Memory Card International Association)
Insérez le module CI dans la fente **PCMCIA CARD SLOT**. (Cette fonction n'est pas disponible dans tous les pays.)
- 12** PORT DÉDIÉ AUX OPÉRATIONS DE RÉPARATION
- 13** Entrée audio/vidéo
Raccordez la sortie audio/vidéo d'un appareil externe à ces prises.

INSTALLATION DU SOCLE

■ L'image peut être différente de celle affichée sur votre téléviseur.

Lorsque vous assemblez le pied de bureau, vérifiez que le boulon est complètement serré (dans le cas contraire, le produit pourrait basculer après son installation). Si vous serrez exagérément le boulon, celui-ci pourrait dévier par un phénomène d'abrasion de la pièce de serrage du boulon.

32/37/42/47LH70** uniquement

- 1 Couchez avec précaution l'écran de téléviseur sur une surface rembourrée pour éviter d'abimer l'écran.

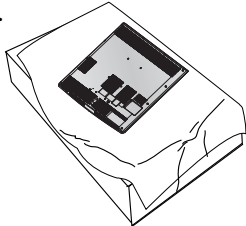

- 2 Assemblez les pièces du **corps du socle** avec la **base du socle** du téléviseur.

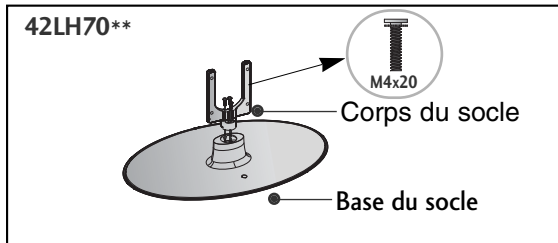
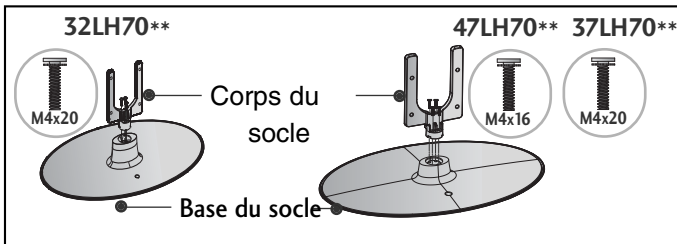

- 3 Fixez le téléviseur comme indiqué.

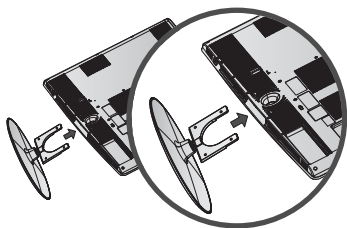

- 4 Fixez fermement à l'aide des 4 boulons en utilisant les orifices prévus à cet effet, situés à l'arrière du téléviseur.

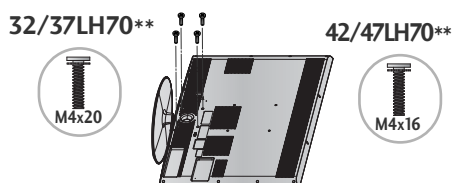

26/32/37/42LH20**, 32/37/42/47LH30**, 32/37/42/47LH40**, 32/37/42/47LH49**, 32/37/42/47LH50** uniquement

- 1 Couchez avec précaution l'écran de téléviseur sur une surface rembourrée pour éviter d'abimer l'écran.

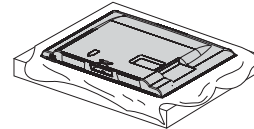

- 2 Fixez le téléviseur comme indiqué.

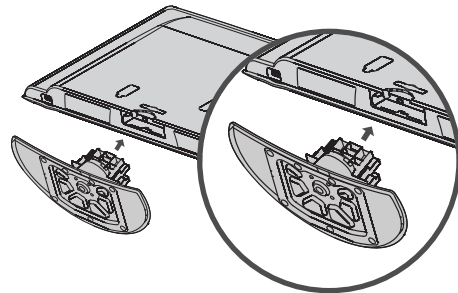

- 3 Fixez fermement à l'aide des 4 boulons en utilisant les orifices prévus à cet effet, situés à l'arrière du téléviseur.

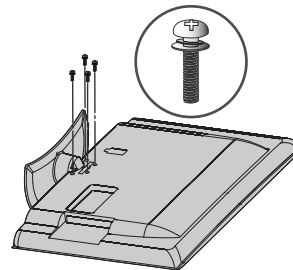

PRÉPARATION

19/22LH20** uniquement

- 1 Couchez avec précaution l'écran de télévision sur une surface rembourrée pour éviter d'abimer l'écran.

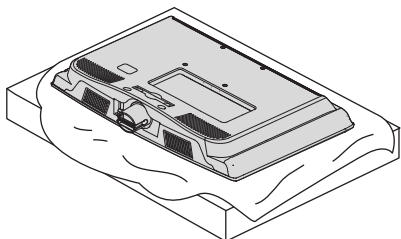

- 2 Fixez le téléviseur comme indiqué.

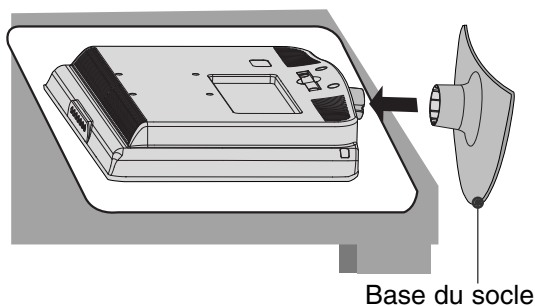

19/22LU40**, 19/22/26LU50** uniquement

- 1 Couchez avec précaution l'écran de télévision sur une surface rembourrée pour éviter d'abimer l'écran.

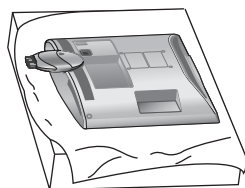

- 2 Insérez les 2 ou 3 dans les emplacements appropriés au dos du téléviseur, et serrez-les.

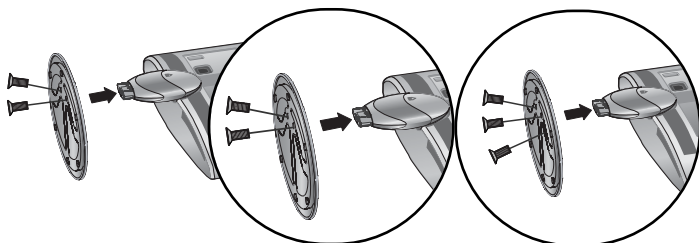

(26LU50** uniquement)

50PS70**/50PS80** uniquement

- 1 Couchez avec précaution l'écran de télévision sur une surface rembourrée pour éviter d'abimer l'écran.

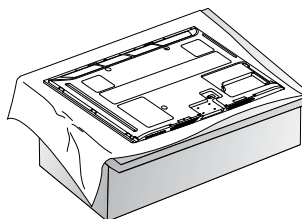

- 2 Fixez le téléviseur comme indiqué.

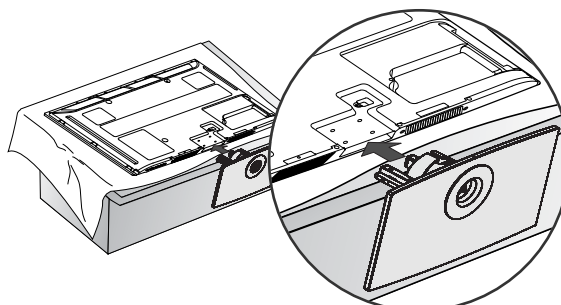

- 3 Fixez fermement à l'aide des 4 boulons en utilisant les orifices prévus à cet effet, situés à l'arrière du téléviseur.

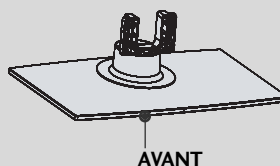
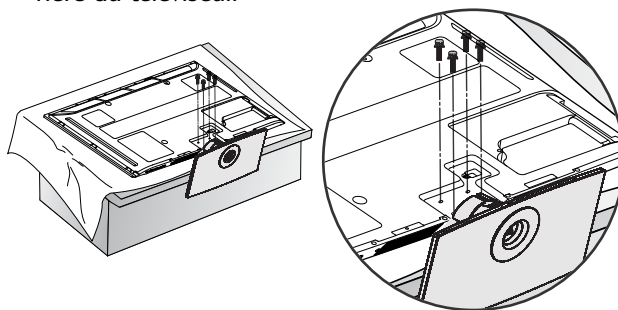

Lorsque vous assemblez le socle, veillez à bien distinguer la partie avant et arrière du socle de sorte à le monter correctement.

32/37/42LF25** uniquement

- 1 Couchez avec précaution l'écran de télévision sur une surface rembourrée pour éviter d'abimer l'écran.

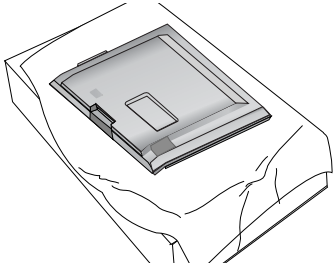

- 2 Fixez le pied de la télévision au support.

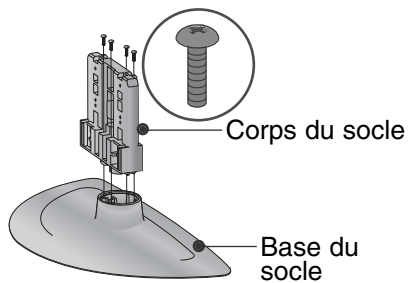

- 3 Fixez le téléviseur comme indiqué.

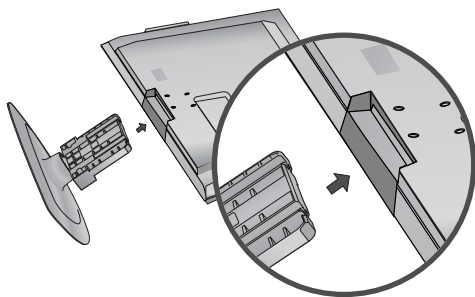

- 4 Fixez fermement à l'aide des 4 boulons en utilisant les orifices prévus à cet effet, situés à l'arrière du téléviseur.

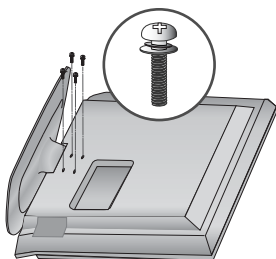

DÉMONTAGE DU SOCLE

19/22LU40**, 19/22/26LU50** uniquement

- L'image peut être différente de celle affichée sur votre téléviseur.

- 1 Couchez avec précaution l'écran de télévision sur une surface rembourrée pour éviter d'abimer l'écran.

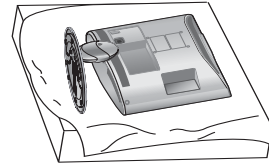

- 2 Desserrez les vis, puis détachez le socle du téléviseur.

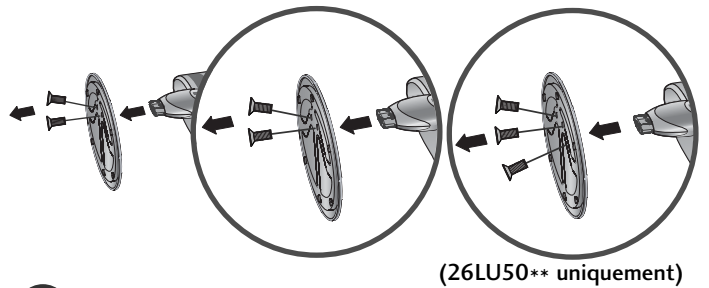

- 3 Desserrez les vis du téléviseur. Détachez le capot de base du téléviseur.

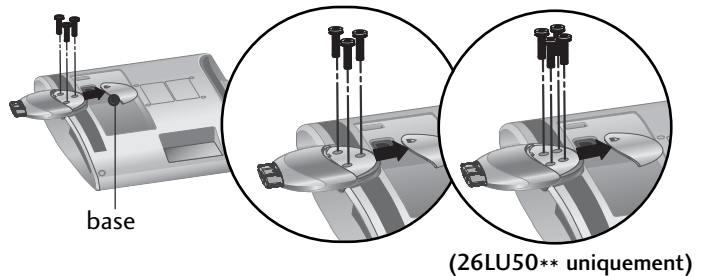

- 4 Détachez le corps du socle du téléviseur.

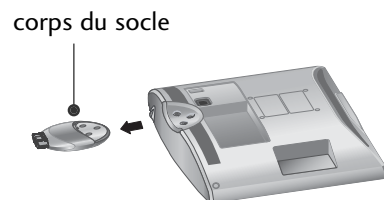

PRÉPARATION

RATTACHER LA TV À UN MEUBLE (26LU50**, 32/37/42LF25**, 26/32/37/42LH20**, 32/37/42LH30**, 32/37/42LH40**, 32/37/42LH49**, 32/37/42LH50**, 32/37LH70** uniquement)

- L'image peut être différente de celle affichée sur votre poste de télévision.

La TV doit être rattachée à un meuble pour qu'elle ne soit pas secouée vers l'avant ou l'arrière, ce qui pourrait produire des blessures ou endommager le produit. Utilisez seulement une vis de fixation.

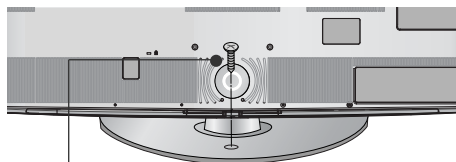

1-vis
(fourni en tant qu'élément du produit)

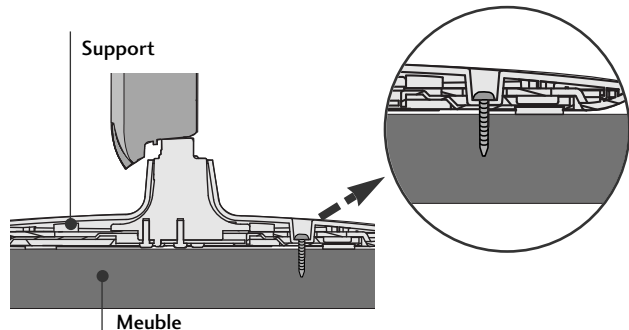

! AVERTISSEMENT

- Pour empêcher la TV de tomber par terre, la TV devrait être solidement attachée au plancher/mur selon les instructions d'installation. Incliner, secouer, ou basculer la machine peut causer des dommages.

INSTALLATION DU SOCLE

Afin de permettre une aération suffisante, l'espace minimum requis est de 10 cm de chaque côté du téléviseur.

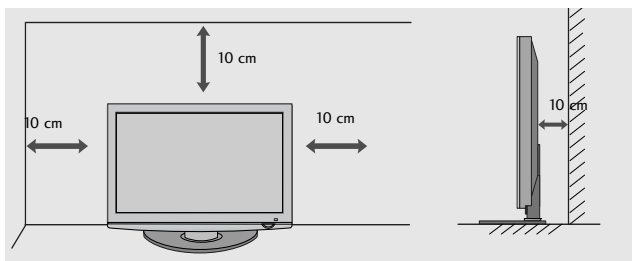

POSITIONNEMENT DE L'ÉCRAN (19/22LH20** uniquement)

- L'image peut être différente de celle affichée sur votre téléviseur.
- Essayez différentes positions de l'écran pour un confort maximal.a
- Amplitude de l'inclinaison

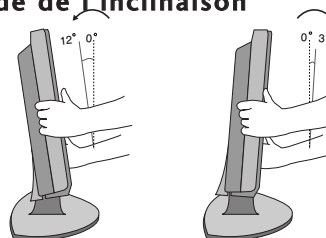

! REMARQUE

- Le modèle suivant est un modèle de type socle fixe sans les fonctions d'inclinaison et de rotation, donc une pression excessive peut endommager le téléviseur.
- 19/22/26LU50**, 19/22LU40**

Système de sécurité Kensington

- Cet accessoire n'est pas disponible pour tous les modèles.
- L'image peut être différente de celle affichée sur votre téléviseur.

Le téléviseur est équipé, sur son panneau arrière, d'un connecteur pour système de sécurité Kensington. Connectez le câble du système de sécurité Kensington comme indiqué ci-dessous. Pour de plus amples informations sur l'installation et l'utilisation du système de sécurité Kensington, reportez-vous au mode d'emploi de celui-ci.

Pour de plus amples informations, visitez <http://www.kensington.com>, page d'accueil du site Web de la société Kensington. Kensington vend des systèmes de sécurité destinés aux équipements élec-troniques de valeur tels que ordinateurs bloc-notes et projecteurs LCD.

Remarque :

- Le système de sécurité Kensington est un accessoire en option.

Remarque :

- Si le téléviseur est froid au toucher, un léger "papillotement" peut se produire à la mise sous tension. Cela est tout à fait normal et votre téléviseur n'est pas défectueux.
- Quelques minuscules défauts se présentant sous la forme de points rouges, verts ou bleus peu-vent apparaître à l'écran. Toutefois, cela n'altèrent en rien les performances du moniteur.
- Évitez de toucher l'écran LCD ou d'y laisser le doigt appuyé. Vous risqueriez de provoquer des effets de distorsion temporaires sur l'écran.

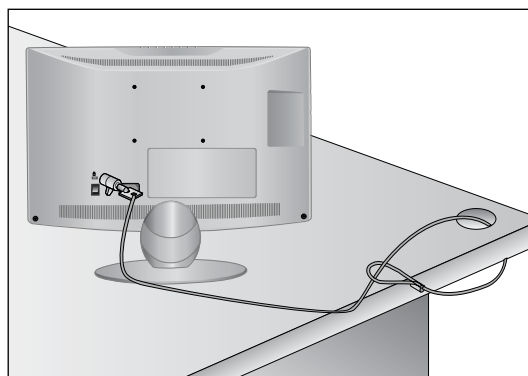

PRÉCAUTIONS D'INSTALLATION

- Vous trouverez dans le commerce les composants nécessaires pour fixer le téléviseur au mur en toute sécurité.
- Placez le téléviseur près du mur afin d'éviter qu'il tombe si on le pousse.
- Les consignes présentées ci-après décrivent comment installer votre téléviseur en toute sécurité en le fixant au mur, afin d'éviter qu'il tombe si on le pousse. Ce système évitera que le téléviseur bascule vers l'avant et provoque des blessures.

Il permettra également d'éviter que votre appareil soit endommagé. Vérifiez qu'aucun enfant ne grimpe sur le téléviseur ou ne s'y suspende.

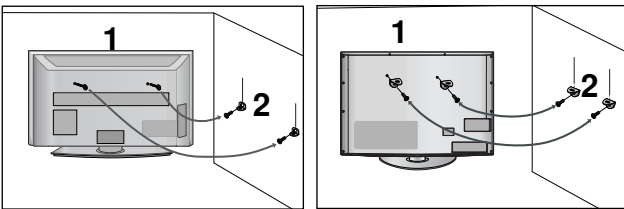

- 1 Utilisez les boulons à œil ou les supports/boulons du téléviseur pour fixer l'appareil au mur, comme indiqué dans l'illustration ci-dessous.

(Si votre téléviseur comporte des boulons à œillet, dévissez-les.)

* Insérez les boulons à œil ou les supports/boulons du téléviseur, puis serrez-les solidement dans les orifices supérieurs.

- 2 Fixez les supports muraux à l'aide des boulons. Ajustez la hauteur du support fixé au mur.

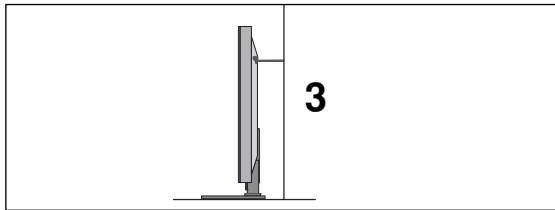

- 3 Utilisez une corde robuste bien tendue pour aligner le téléviseur. Pour plus de sécurité, la corde doit être tendue jusqu'à être parfaitement horizontale entre le mur et l'appareil.

! REMARQUE

- ▶ Retirer la corde avant de déplacer l'appareil.
- ▶ Utiliser un support ou un meuble assez grand et solide pour supporter la taille et le poids de l'appareil.
- ▶ Pour utiliser le téléviseur en toute sécurité, veiller à ce le support fixé au mur soit à la même hauteur que celui du téléviseur.

SOCLE PIVOTANT

(Sauf 19/22LH20**, 19/22LU40**, 19/22/26LU50**)

- L'image peut être différente de celle affichée sur votre téléviseur.

Après avoir installé le téléviseur, vous pouvez le faire pivoter manuellement de 20 degrés vers la gauche ou vers la droite en fonction de votre angle de vue.

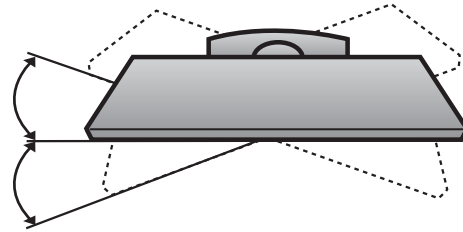

UTILISATION DU CAPOT ARRIÈRE DU SUPPORT (37/42/47LH70** uniquement)

- L'image peut être différente de celle affichée sur votre téléviseur.

Posez le capot arrière du support comme illustré.

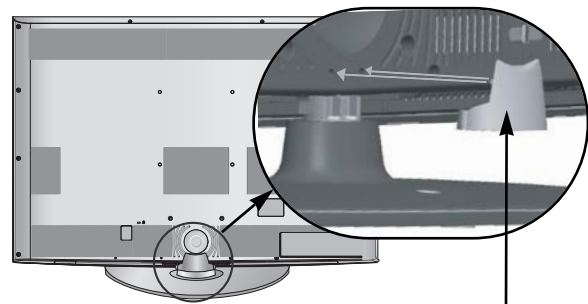

CAPOT ARRIÈRE DU SOCLE

Serrez le bouton dans vos doigts et tirez dessus.

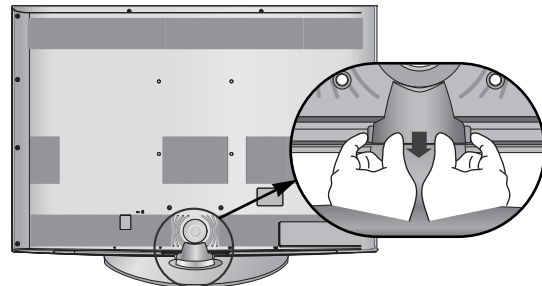

PRÉPARATION

SUPPORT ARRIÈRE POUR LE RANGEMENT DES CÂBLES

■ L'image peut être différente de celle affichée sur votre poste de télévision.

Modèles de téléviseur LCD: 19/22LH20**

- 1 Raccordez les câbles.
Pour raccorder un appareil supplémentaire, reportez-vous à la section dédiée à la configuration des appareils externes.

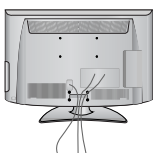

- 2 Installez le DISPOSITIF DE RANGEMENT DES CÂBLES comme indiqué.

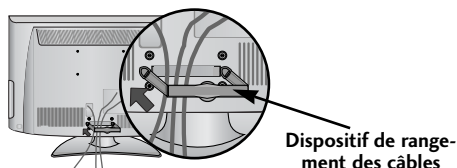

- 3 Fixez la PINCE DE GESTION DES CÂBLES comme illustré.

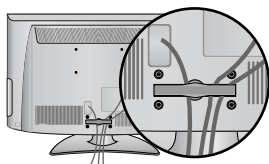

Comment retirer le dispositif de rangement des câbles (Modèles de téléviseur LCD : 19/22LH20**)

Tenez le SERRE-CÂBLE des deux mains et tirez-le vers vous.

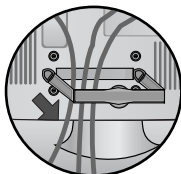

! REMARQUE

- Ne vous servez pas du DISPOSITIF DE RANGEMENT DES CÂBLES pour soulever le téléviseur.
- Si l'appareil tombe, vous risquez de vous blesser ou d'endommager l'appareil.

Modèles de téléviseur LCD : 32/37/42LF25**, 26/32/37/42LH20**, 32/37/42/47LH30**, 32/37/42/47LH40**, 32/37/42/47LH49**, 32/37/42/47LH50**

- 1 Raccordez les câbles.
Pour raccorder un appareil supplémentaire, reportez-vous à la section dédiée à la configuration des appareils externes.

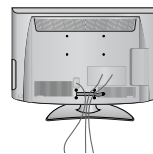

- 2 Ouvrez l'attache de FIXATION DES CÂBLES comme indiqué.

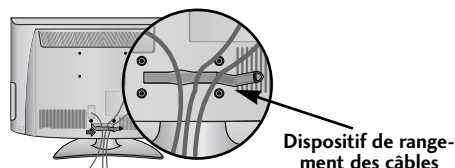

- 3 Fixez la PINCE DE GESTION DES CÂBLES comme illustré.

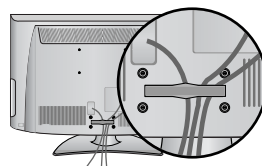

Modèles de téléviseur LCD: 19/22LU40**, 19/22/26LU50**

Après avoir raccordé les câbles selon les instructions, installez l'ATTACHE-CÂBLE comme illustré pour regrouper les câbles.

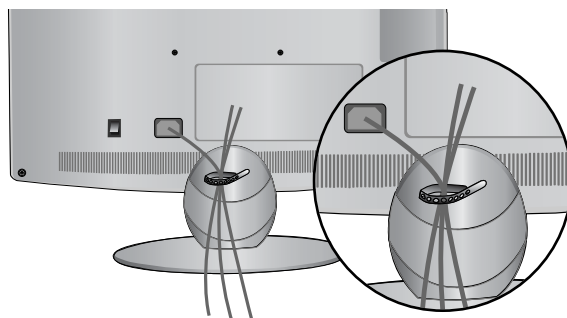

Modèles de téléviseur LCD : 32/37/42/47LH70**

- 1** Alignez le trou avec l'onglet du **CLIP DE TENUE DES CÂBLES**.
Pivotez le **CLIP DE TENUE DES CÂBLES** comme illustré.
Remarque : l'application d'une force excessive pourrait endommager le produit lors de l'utilisation du clip de tenue des câbles.

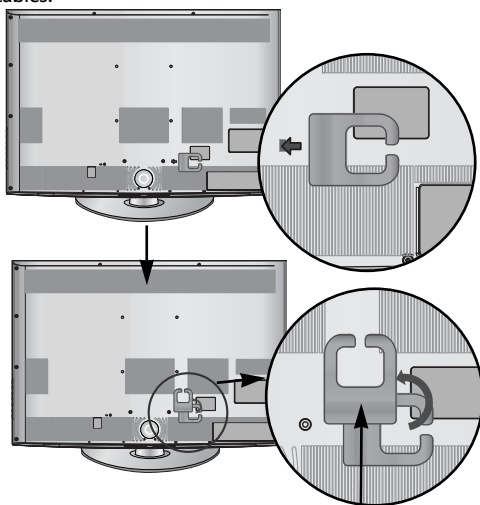

Dispositif de rangement des câbles

- 2** Raccordez les câbles.
Pour raccorder un appareil supplémentaire, reportez-vous à la section dédiée à la configuration des appareils externes.

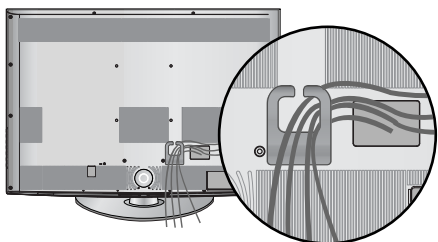

Fixation du cordon d'alimentation (32/37/42/47LH70** uniquement)

- 1** Fixez le cordon d'alimentation avec le support de protection et la vis comme illustré. Ceci empêchera de retirer le cordon par accident.

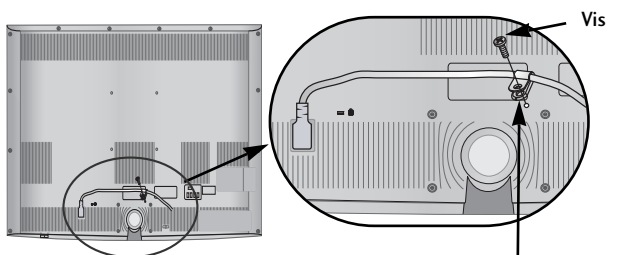

SUPPORT DE PROTECTION

! REMARQUE

- Ne vous servez pas du **DISPOSITIF DE RANGEMENT DES CÂBLES** pour soulever le téléviseur.
- Si l'appareil tombe, vous risquez de vous blesser ou d'endommager l'appareil.

Modèles de téléviseur plasma

- 1** Après avoir raccordé les câbles selon les instructions, installez l'**ATTACHE-CÂBLE** comme illustré et regroupez les câbles.
Pour raccorder un appareil supplémentaire, reportez-vous à la section dédiée à la configuration des appareils externes.

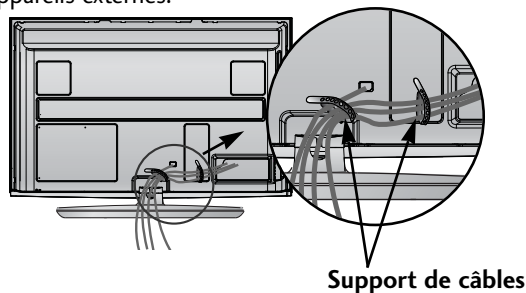

Support de câbles

- 2** Installez le **DISPOSITIF DE RANGEMENT DES CÂBLES** comme indiqué.

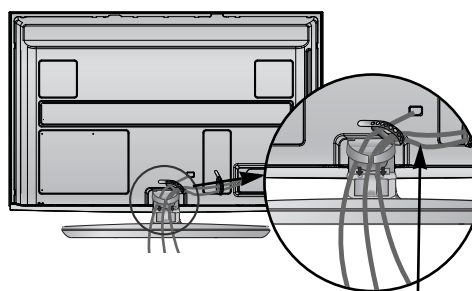

Dispositif de rangement des câbles

Comment retirer le dispositif de rangement des câbles

Tenez le **DISPOSITIF DE RANGEMENT DES CÂBLES** avec les deux mains et tirez-le vers le haut.

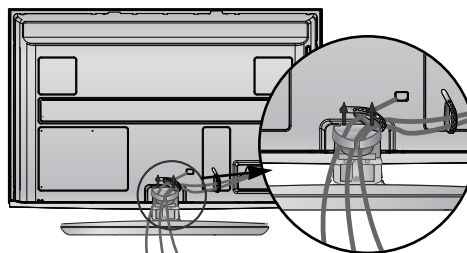

PRÉPARATION

SI VOUS N'UTILISEZ PAS LE SOCLE SUR PIED

(Sauf 19/22LU40**, 19/22/26LU50**)

■ L'image peut être différente de celle affichée sur votre téléviseur.
Lorsque vous montez l'appareil sur un mur, utilisez le cache de protection.

MODÈLES DE TV Plasma

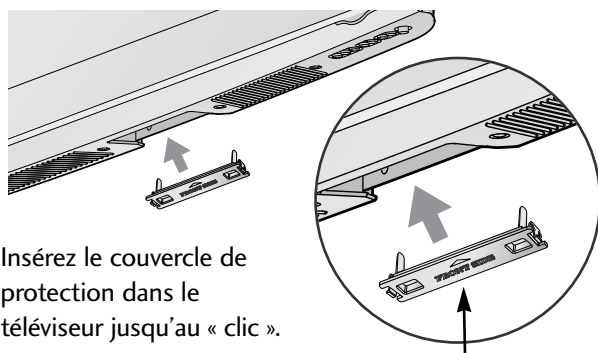

Insérez le couvercle de protection dans le téléviseur jusqu'au « clic ».

Cache de protection

MODÈLES DE TV LCD

32/37/42/47LH70** uniquement

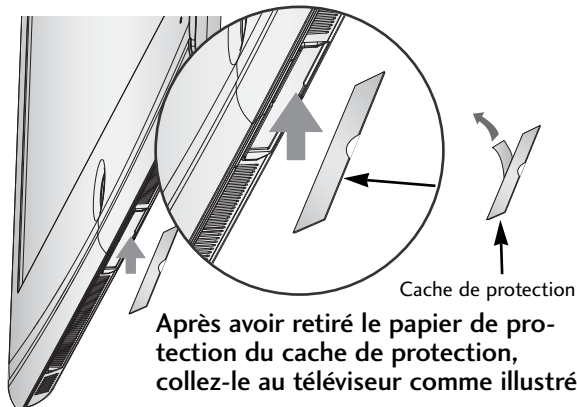

Après avoir retiré le papier de protection du cache de protection, collez-le au téléviseur comme illustré.

Cache de protection

26/32/37/42LH20**, 32/37/42/47LH30**,
32/37/42/47LH40**, 32/37/42/47LH49**,
32/37/42/47LH50** uniquement

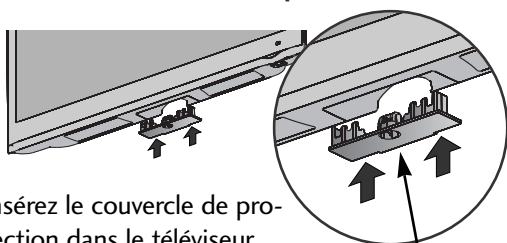

Insérez le couvercle de protection dans le téléviseur jusqu'au « clic ».

Cache de protection

32/37/42LF25** uniquement

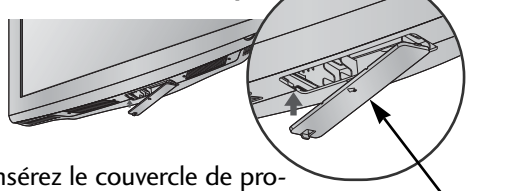

Insérez le couvercle de protection dans le téléviseur jusqu'au « clic ».

Cache de protection

19/22LH20** uniquement

1 Couchez avec précaution l'écran de télévision sur une surface rembourrée pour éviter d'abimer l'écran.

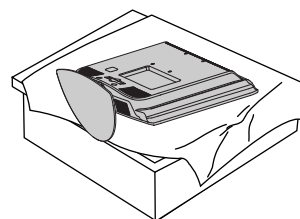

2 Desserrez les vis du téléviseur.

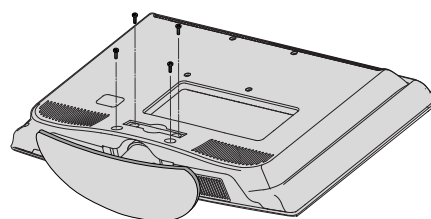

3 Détachez le socle du téléviseur.

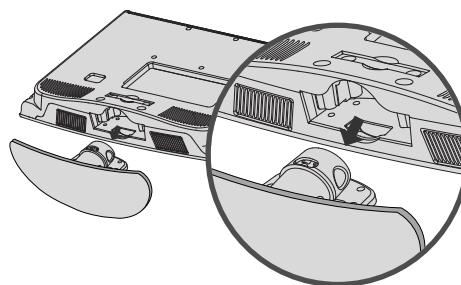

4 Insérez le cache de protection dans le téléviseur.

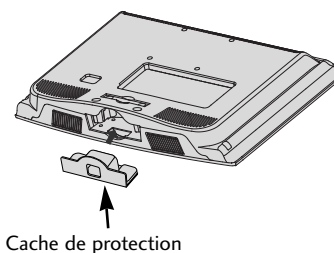

Cache de protection

5 Fixez fermement à l'aide des 4 boulons en utilisant les orifices prévus à cet effet, situés à l'arrière du téléviseur.

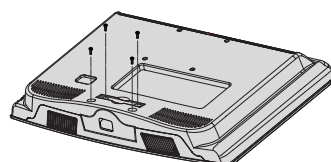

- Vous pouvez installer ce téléviseur sur le mur, sur un bureau, etc.
- Le téléviseur est conçu pour être installé à l'horizontale.

MISE À LA TERRE

Assurez-vous de raccorder ce téléviseur à la terre afin d'éviter les chocs électriques. Si la mise à la terre n'est pas possible, demandez à un électricien qualifié d'installer un disjoncteur indépendant. N'essayez pas de mettre cet appareil à la terre en le raccordant à des câbles téléphoniques, à un paratonnerre ou à des tuyaux de gaz.

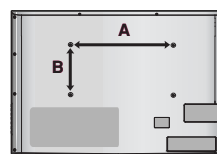
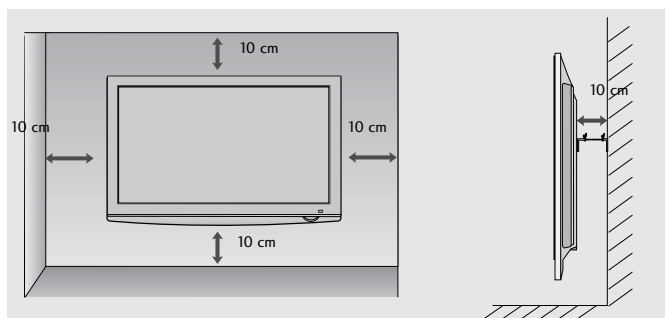
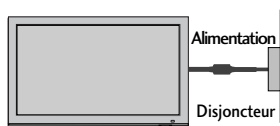

MONTAGE AU MUR : INSTALLATION HORIZONTALE

- Nous recommandons l'utilisation d'un support de montage mural de marque LG pour fixer le téléviseur au mur.
- Nous vous recommandons d'acheter un support de montage mural respectant la norme VESA.
- LG recommande que la fixation murale soit réalisée par un installateur professionnel qualifié.

REMARQUE

- ▶ Vous devez installer la fixation murale sur un mur solide perpendiculaire au sol.
- ▶ Vous devez utiliser une fixation spécifique si vous souhaitez l'installer au plafond ou sur un mur incliné.
- ▶ La surface du mur sur lequel est montée la fixation murale doit être suffisamment robuste pour supporter le poids du téléviseur (béton, roche naturelle, brique ou parpaing, par exemple).
- ▶ Le type et la longueur des vis d'installation dépendent de la fixation murale utilisée. Pour plus d'informations, reportez-vous aux instructions fournies avec la fixation murale.
- ▶ LG décline toute responsabilité en cas d'accident, de dommage à l'habitation ou de dommage sur le téléviseur dus à une installation incorrecte :
 - lorsqu'une fixation murale incompatible avec la norme VESA est utilisée ;
 - lorsqu'une fixation incorrecte des vis dans le mur peut provoquer la chute du téléviseur et des blessures ;
 - lorsque la méthode d'installation recommandée n'est pas respectée.

| Modèle | VESA (A * B) | Vis standard | Quantité |
|----------------|-----------------|-----------------|----------|
| 19/22LU40** | 100 * 100 | M4 | 4 |
| 19/22LU50** | 100 * 100 | M4 | 4 |
| 26LU50** | 200 * 100 | M4 | 4 |
| 32LF25** | 200 * 100 | M4 | 4 |
| 37/42LF25** | 200 * 200 | M6 | 4 |
| 19/22LH20** | 100 * 100 | M4 | 4 |
| 26/32LH20** | 200 * 100 | M4 | 4 |
| 37/42LH20** | 200 * 200 | M6 | 4 |
| 32LH30** | 200 * 100 | M4 | 4 |
| 37/42LH30** | 200 * 200 | M6 | 4 |
| 47LH30** | 200 * 200 | M6 | 4 |
| 32LH40** | 200 * 100 | M4 | 4 |
| 37/42/47LH40** | 200 * 200 | M6 | 4 |
| 32LH49** | 200 * 100 | M4 | 4 |
| 37/42/47LH49** | 200 * 200 | M6 | 4 |
| 32LH50** | 200 * 100 | M4 | 4 |
| 37/42/47LH50** | 200 * 200 | M6 | 4 |
| 32LH70** | 200 * 100 | M4 | 4 |
| 37/42/47LH70** | 200 * 200 | M6 | 4 |
| 50PS70** | 400 * 400 | M6 | 4 |
| 60PS70** | 600 * 400 | M8 | 4 |
| 50PS80** | 400 * 400 | M6 | 4 |
| 60PS80** | 600 * 400 | M8 | 4 |

PRÉPARATION

- Ne jamais brancher le cordon d'alimentation avant d'avoir terminé de raccorder tous les appareils pour ne pas les endommager.

RACCORDEMENT À UNE ANTENNE

- Afin d'obtenir la meilleure qualité d'image, réglez la direction de l'antenne.
- Le câble et le convertisseur d'antenne ne sont pas fournis.

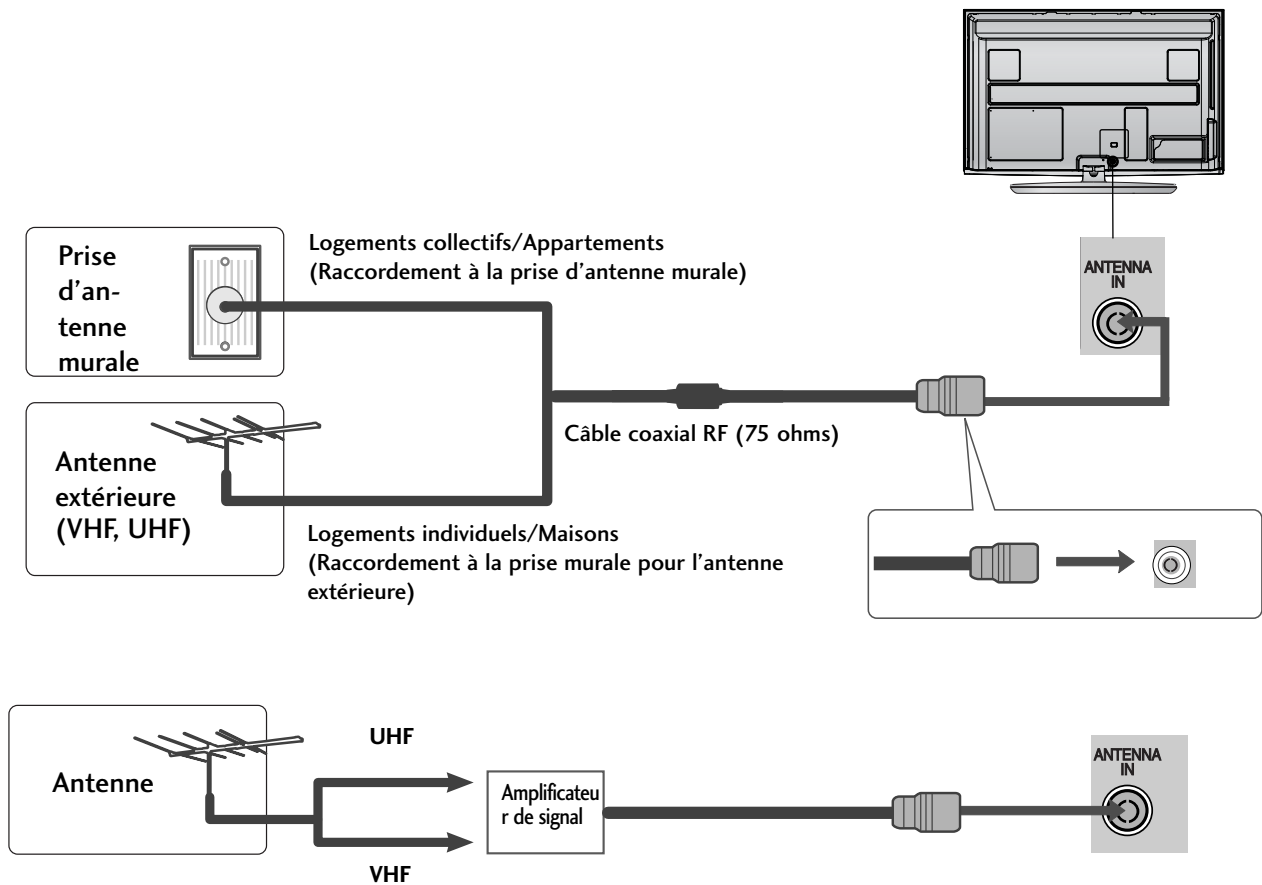

- Pour recevoir une image de meilleure qualité dans les zones où le signal est faible, installez un amplificateur de signal sur l'antenne comme indiqué ci-dessus.
- Pour acheminer le signal vers deux téléviseurs, utilisez un séparateur de signal d'antenne.

UTILISATION DU NOYAU DE FERRITE (Cet accessoire n'est pas disponible pour tous les modèles.)

Un noyau de ferrite peut être utilisé pour réduire l'onde électromagnétique au moment du branchement du cordon d'alimentation.

Plus le noyau de ferrite est proche de la prise de courant, plus son action sera efficace.

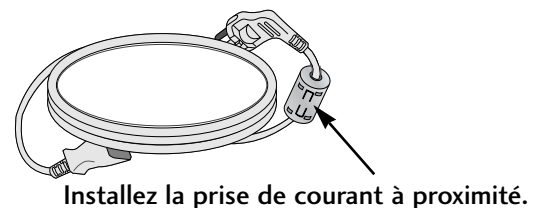

CONFIGURATION D'UN APPAREIL EXTERNE

- Ne jamais brancher le cordon d'alimentation avant d'avoir terminé de raccorder tous les appareils pour ne pas les endommager.
- Cette section dédiée à la CONFIGURATION D'UN APPAREIL EXTERNE reprend essentiellement les schémas correspondant aux modèles de télévisions Plasma.
- L'image peut être différente de celle affichée sur votre téléviseur.

CONFIGURATION DU RÉCEPTEUR HD

- Ce téléviseur peut recevoir des signaux numériques RF/par câble sans décodeur numérique externe. Toutefois, si vous ne parvenez pas à recevoir les signaux numériques à partir d'un décodeur ou d'un autre appareil numérique externe, reportez-vous au schéma ci-dessous.

Raccordement avec un câble composantes

- 1 Raccordez les prises de sortie vidéo (Y, PB, PR) du décodeur numérique aux prises d'entrée **COMPONENT IN VIDEO** du téléviseur.
- 2 Raccordez la sortie audio du décodeur numérique aux prises d'entrée **COMPONENT IN AUDIO** du téléviseur.
- 3 Allumez le décodeur numérique (reportez-vous au manuel d'utilisation de l'appareil).
- 4 Sélectionnez la source d'entrée **Composantes** à l'aide de la touche INPUT de la télécommande.

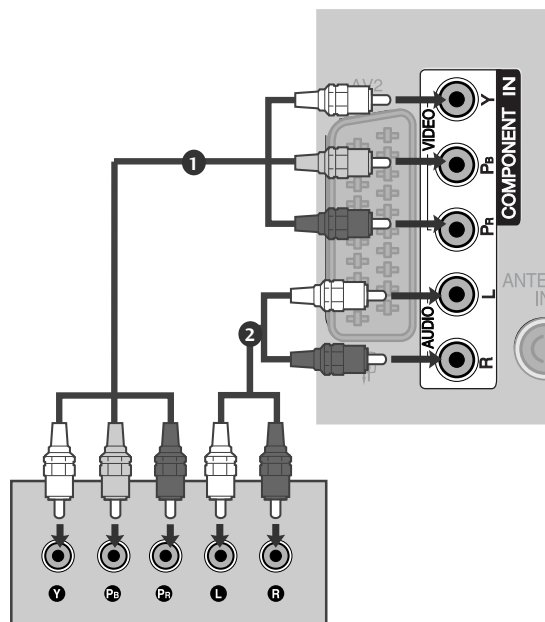

| Signal | Composantes | HDMI |
|------------|-----------------------------|------------------------------|
| 480i/576i | Oui | Non |
| 480p/576p | Oui | Oui |
| 720p/1080i | Oui | Oui |
| 1080p | Oui (50/60Hz uniquement) | Oui (24Hz/30Hz/50Hz/60Hz) |

CONFIGURATION D'UN APPAREIL EXTERNE

Raccordement d'un décodeur avec un câble HDMI

- 1 Raccordez le décodeur numérique à la prise d'entrée **HDMI/DVI IN 1, HDMI IN 2** (Sauf 19/22LH20**), **HDMI IN 3** (Sauf 19/22LU40**, 19/22LU50**, 19/22/26/32/37/42LH20**, 32/37/42LF25**) ou **HDMI IN 4** (32/37/42/47LH49**, 32/37/42/47LH50**, 32/37/42/47LH70**, 50/60PS70**, 50/60PS80** uniquement) du téléviseur.
- 2 Allumez le décodeur numérique (reportez-vous au manuel d'utilisation de l'appareil).
- 3 Sélectionnez la source d'entrée **HDMI1**, **HDMI2** (Sauf 19/22LH20**), **HDMI3** (Sauf 19/22LU40**, 19/22LU50**, 19/22/26/32/37/42LH20**, 32/37/42LF25**) ou **HDMI4** (32/37/42/47LH49**, 32/37/42/47LH50**, 32/37/42/47LH70**, 50/60PS70**, 50/60PS80** uniquement) à l'aide de la touche **INPUT** de la télécommande.

! REMARQUE

- Vérifiez que votre câble HDMI est compatible au minimum avec la version 1.3.
Si le câble HDMI ne prend pas en charge la version HDMI 1.3, l'image risque de trembler à l'écran ou aucune image ne sera affichée. Dans ce cas, utilisez des câbles récents compatibles au minimum avec la version HDMI 1.3.

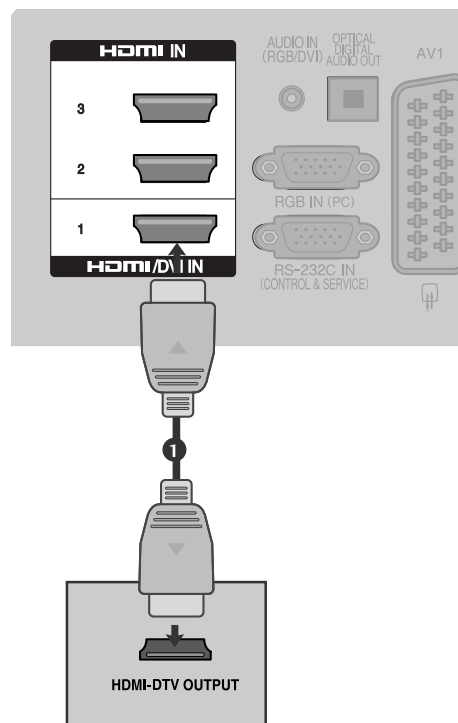

Raccordement avec un câble HDMI-DVI

- 1 Raccordez le décodeur numérique à la prise d'entrée **HDMI/DVI IN 1** du téléviseur.
- 2 Raccordez la sortie audio du décodeur numérique à la prise d'entrée **AUDIO IN (RGB/DVI)** du téléviseur.
- 3 Allumez le décodeur numérique (reportez-vous au manuel d'utilisation de l'appareil).
- 4 Sélectionnez la source d'entrée **HDMI1** à l'aide de la touche **INPUT** de la télécommande.

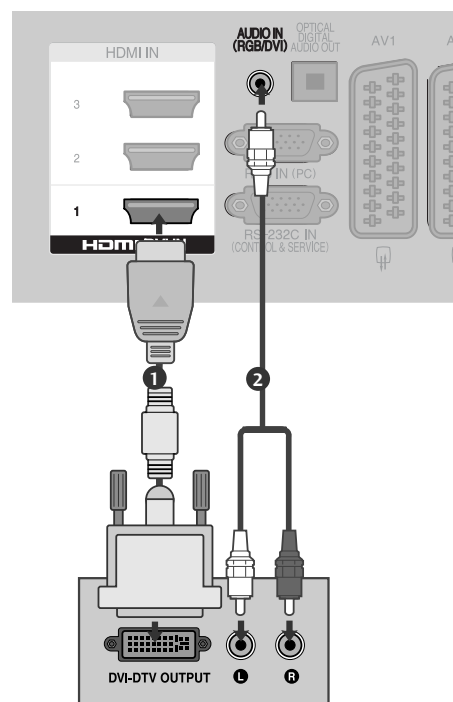

CONFIGURATION D'UN LECTEUR DVD

Raccordement avec un câble composantes

- 1 Raccordez les sorties vidéo (Y, PB, PR) du lecteur DVD aux prises d'entrée **COMPONENT IN VIDEO** du téléviseur.
- 2 Raccordez les sorties audio du lecteur DVD aux prises d'entrée **COMPONENT IN AUDIO** du téléviseur.
- 3 Mettez votre lecteur DVD sous tension, puis insérez un DVD.
- 4 Sélectionnez la source d'entrée **composantes** à l'aide de la touche **INPUT** de la télécommande.
- 5 Reportez-vous au manuel d'utilisation du lecteur DVD pour en connaître le fonctionnement.

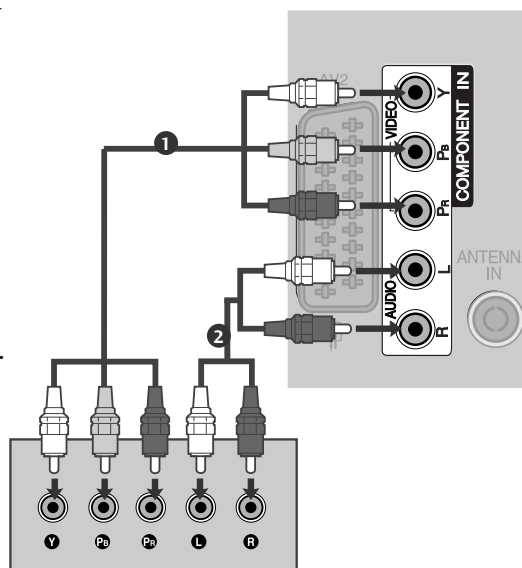

Entrées en composantes

Vous pouvez améliorer la qualité de l'image en raccordant le lecteur DVD aux ports d'entrée en composantes, comme illustré ci-dessous.

| | | | |
|--------------------------------------|---|----------------|----------------|
| Entrées en composantes du téléviseur | Y | P _B | P _R |
|--------------------------------------|---|----------------|----------------|

| | | | |
|------------------------------|---|----------------|----------------|
| Sorties vidéo du lecteur DVD | Y | P _B | P _R |
| | Y | B-Y | R-Y |
| | Y | C _b | C _r |
| | Y | P _b | P _r |

CONFIGURATION D'UN APPAREIL EXTERNE

Raccordement avec un câble Péritel

- 1 Raccordez la prise Péritel du DVD à la prise Péritel **AV1** du téléviseur.
- 2 Mettez votre lecteur DVD sous tension, puis insérez un DVD.
- 3 Sélectionnez la source d'entrée **AV1** à l'aide de la touche **INPUT** de la télécommande.
En cas de raccordement à la prise Péritel AV2, sélectionnez la source d'entrée AV2.
- 4 Reportez-vous au manuel d'utilisation du lecteur DVD pour en connaître le fonctionnement.

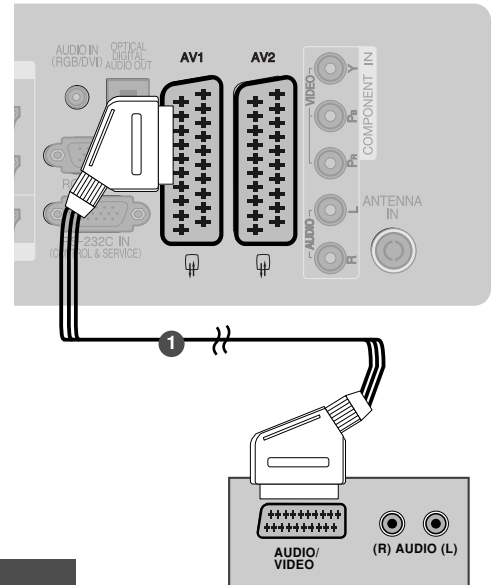

| Péritel | Entrée | | | Sortie |
|---------|--------|-------|-----|--|
| | Vidéo | Audio | RVB | Vidéo / Audio |
| AV1 | O | O | O | Analogique uniquement |
| AV2 | O | O | X | Les sorties analogique, DTV, AV1/2/3 sont possibles. |

| Mode d'entrée courant | Type de sortie | AV1 (sortie TV) | AV2 (sortie moniteur) | AV2 (lorsque l'enregistrement programmé DTV est en cours avec le matériel d'enregistrement.) |
|------------------------------|----------------|--------------------|--------------------------|---|
| Téléviseur numérique | | X | O | O |
| Téléviseur analogique, AV1/3 | | O | O | O |
| Composantes/RGB | | O | X | (Le mode d'entrée est automatiquement converti en DTV.) |
| HDMI | | X | X | |
| AV2 | | O | O | O |

► **Sortie TV :** retransmet les signaux vidéo du téléviseur analogique.
Sortie moniteur : retransmet l'image affichée à l'écran.

! REMARQUE

- Un câble Péritel doit toujours être blindé.

Raccordement avec un câble S-Vidéo

(32/37/42/47LH70**, 50/60PS70**, 50/60PS80** uniquement)

- 1 Raccordez la sortie S-VIDÉO du LECTEUR DVD à l'entrée **S-VIDÉO** du téléviseur.
- 2 Raccordez les sorties audio du lecteur DVD aux entrées **AUDIO** du téléviseur.
- 3 Mettez votre lecteur DVD sous tension, puis insérez un DVD.
- 4 Sélectionnez la source d'entrée **AV3** à l'aide de la touche **INPUT** de la télécommande.
- 5 Reportez-vous au manuel d'utilisation du lecteur DVD pour en connaître le fonctionnement.

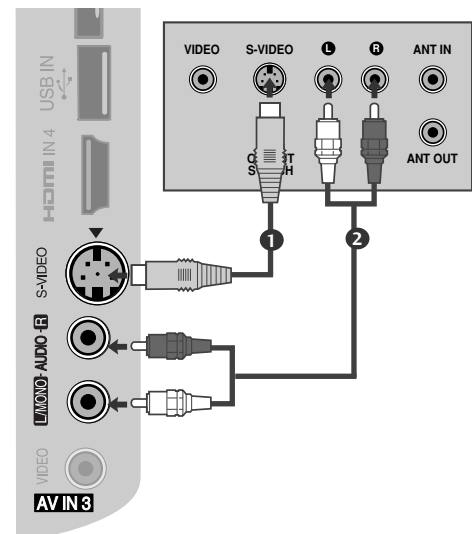

Raccordement avec un câble HDMI

- 1** Raccordez la sortie HDMI du lecteur DVD à l'entrée **HDMI/DVI IN 1, HDMI IN 2** (Sauf 19/22LH20**), **HDMI IN 3** (Sauf 19/22LU40**, 19/22LU50**, 19/22/26/32/37/42LH20**, 32/37/42LF25**) ou **HDMI IN 4** (32/37/42/47LH49**, 32/37/42/47LH50**, 32/37/42/47LH70**, 50/60PS70**, 50/60PS80** uniquement) du téléviseur.
- 2** Sélectionnez la source d'entrée **HDMI1, HDMI2** (Sauf 19/22LH20**), **HDMI3** (Sauf 19/22LU40**, 19/22LU50**, 19/22/26/32/37/42LH20**, 32/37/42LF25**) ou **HDMI4** (32/37/42/47LH49**, 32/37/42/47LH50**, 32/37/42/47LH70**, 50/60PS70**, 50/60PS80** uniquement) à l'aide de la touche **INPUT** de la télécommande.
- 3** Reportez-vous au manuel d'utilisation du lecteur DVD pour en connaître le fonctionnement.

! REMARQUE

- ▶ Si vous utilisez un câble HDMI, le téléviseur peut recevoir simultanément des signaux audio et vidéo.
- ▶ Si le lecteur DVD ne prend pas en charge la fonction Auto HDMI, vous devez régler correctement la résolution de sortie.
- ▶ Vérifiez que votre câble HDMI est compatible au minimum avec la version 1.3.

Si le câble HDMI ne prend pas en charge la version HDMI 1.3, l'image risque de trembler à l'écran ou aucune image ne sera affichée. Dans ce cas, utilisez des câbles récents compatibles au minimum avec la version HDMI 1.3.

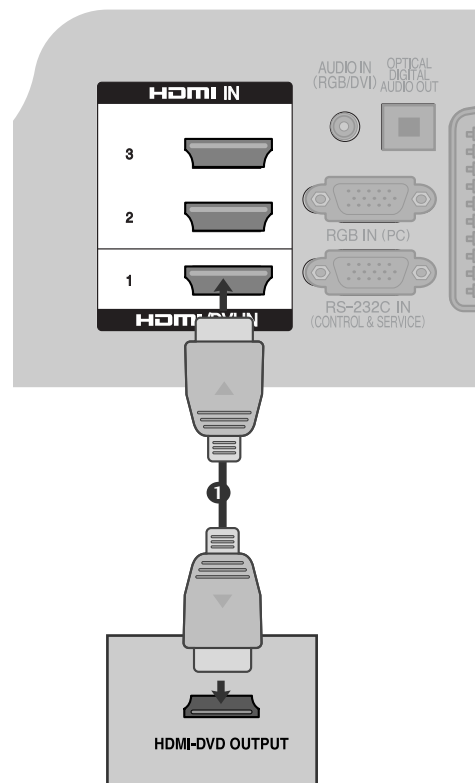

CONFIGURATION D'UN APPAREIL EXTERNE

CONFIGURATION D'UN MAGNÉTOSCOPE

- Afin d'éviter de possibles interférences, veillez à laisser une distance suffisante entre le magnétoSCOPE et le téléviseur.

Raccordement avec un câble RF

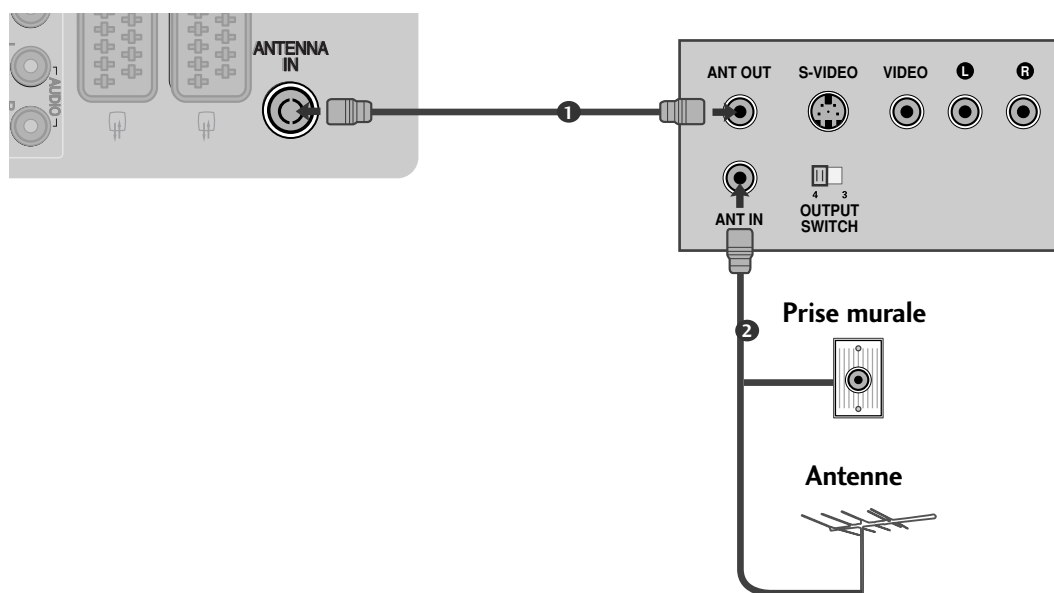

- 1 Raccordez la prise **ANT OUT** du magnétoSCOPE à la prise **ANTENNA IN** du téléviseur.
- 2 Raccordez le câble d'antenne à la prise **ANT IN** du magnétoSCOPE.
- 3 Appuyez sur la touche **PLAY (LECTURE)** du magnétoSCOPE, puis trouvez le canal adéquat entre le téléviseur et le magnétoSCOPE pour pouvoir regarder la télévision.

Raccordement avec une prise Péritel

- 1 Raccordez la prise Péritel du magnéto-scope à la prise Péritel **AV1** du téléviseur.
- 2 Insérez une cassette vidéo dans le magnéto-scope, puis appuyez sur la touche **PLAY** (LECTURE) du magnéto-scope (reportez-vous au manuel d'utilisation du magnéto-scope).
- 3 Sélectionnez la source d'entrée **AV1** à l'aide de la touche **INPUT** de la télécommande.
- 4 En cas de raccordement à la prise Péritel **AV2**, sélectionnez la source d'entrée **AV2**.

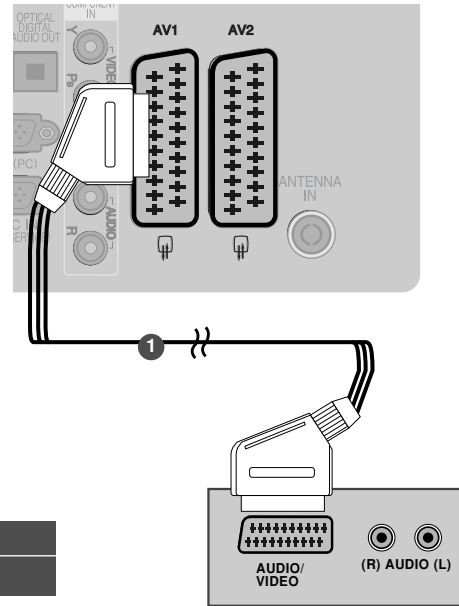

| Péritel | Entrée | | | Sortie |
|---------|--------|-------|-----|--|
| | Vidéo | Audio | RVB | Vidéo / Audio |
| AV1 | O | O | O | Analogique uniquement |
| AV2 | O | O | X | Les sorties analogique, DTV, AV1/2/3 sont possibles. |

| Mode d'entrée courant | Type de sortie | AV1 (sortie TV) | AV2 (sortie moniteur) | AV2 (lorsque l'enregistrement programmé DTV est en cours avec le matériel d'enregistrement.) |
|------------------------------|----------------|-----------------|-----------------------|--|
| Téléviseur numérique | | X | O | O |
| Téléviseur analogique, AV1/3 | | O | O | O |
| Composantes/RGB | | O | X | (Le mode d'entrée est automatiquement converti en DTV.) |
| HDMI | | X | X | |
| AV2 | | O | O | O |

► **Sortie TV** : retransmet les signaux vidéo du téléviseur analogique.
Sortie moniteur : retransmet l'image affichée à l'écran.

! REMARQUE

► Un câble Péritel doit toujours être blindé.

Raccordement avec un câble RCA (Sauf 19/22LU40**, 19/22LU50**, 19/22LH20**, 32/37/42LF25**)

- 1 Raccordez les prises **AUDIO/VIDEO** du magnéto-scope aux prises **AUDIO/VIDÉO** du téléviseur. Respectez les couleurs des prises : Vidéo = jaune, Audio gauche = blanc et Audio droit = rouge.
- 2 Insérez une cassette vidéo dans le magnéto-scope, puis appuyez sur la touche **PLAY** (LECTURE) du magnéto-scope (reportez-vous au manuel d'utilisation du magnéto-scope).
- 3 Sélectionnez la source d'entrée **AV3** à l'aide de la touche **INPUT** de la télécommande.

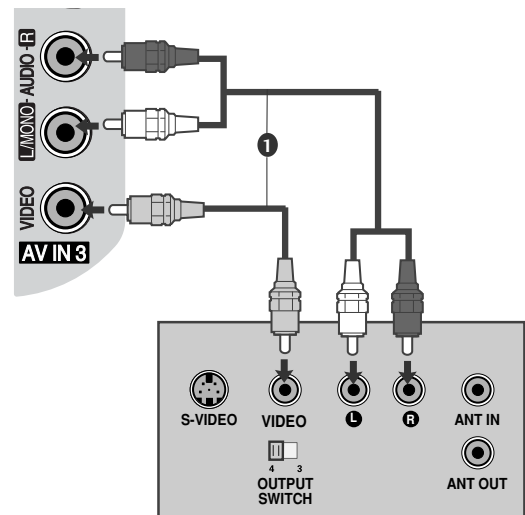

! REMARQUE

► Si vous avez un magnéto-scope mono, raccordez le câble audio du magnéto-scope à la prise **AUDIO L/MONO** du téléviseur.

CONFIGURATION D'UN APPAREIL EXTERNE

Raccordement avec un câble S-Vidéo

(32/37/42/47LH70**, 50/60PS70**, 50/60PS80** uniquement)

- 1 Raccordez la prise de sortie **S-VIDEO** du magnétoscope à la prise d'entrée **S-VIDEO** du téléviseur. Vous obtiendrez une meilleure qualité d'image qu'avec une entrée composite (câble RCA) normale.
- 2 Raccordez les prises audio du magnétoscope aux prises d'entrée **AUDIO** du téléviseur.
- 3 Insérez une cassette vidéo dans le magnétoscope, puis appuyez sur la touche **PLAY** (LECTURE) du magnétoscope (reportez-vous au manuel d'utilisation du magnétoscope).
- 4 Sélectionnez la source d'entrée **AV3** à l'aide de la touche **INPUT** de la télécommande.

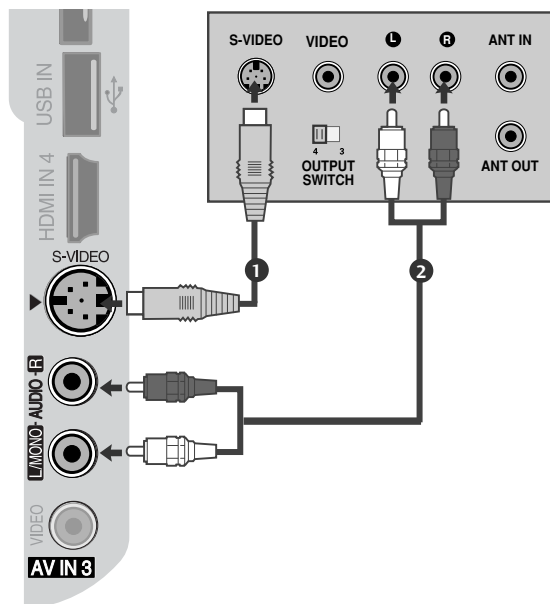

! REMARQUE

- Si les prises S-VIDEO et VIDEO sont raccordées simultanément au magnétoscope S-VHS, seul le signal S-VIDÉO sera reçu.

INSERTION DU MODULE CI

- Permet d'activer les chaînes cryptées (chaînes payantes) en mode télévision numérique.
- Cette fonction n'est pas disponible dans tous les pays.

- 1 Insérez le module CI dans le logement pour carte PCMCIA (PCMCIA CARD SLOT) du téléviseur, comme indiqué sur le schéma.

Pour plus d'informations, reportez-vous à la page 63.

! REMARQUE

- Vérifiez que le module CI est inséré dans le bon sens dans le lecteur de carte PCMCIA. Si le module n'est pas inséré correctement, cela peut endommager le téléviseur et le lecteur de carte PCMCIA.

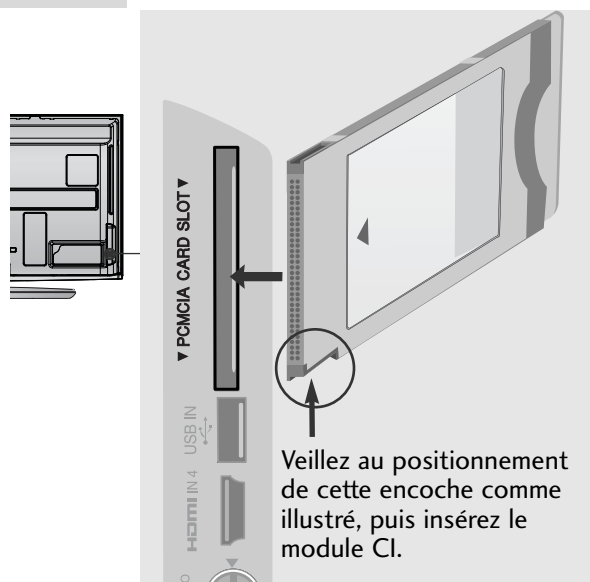

Veillez au positionnement de cette encoche comme illustré, puis insérez le module CI.

CONFIGURATION DE LA SORTIE AUDIONUMÉRIQUE

Envoie le signal audio du téléviseur à un appareil audio externe via le port de sortie audionumérique (optique). Pour profiter de la diffusion numérique via les enceintes 5.1, raccordez la borne OPTICAL DIGITAL AUDIO OUT situé à l'arrière du téléviseur à un home cinéma DVD (ou amplificateur).

- 1 Raccordez une des extrémités d'un câble optique au port de sortie audionumérique (optique) du téléviseur.
- 2 Raccordez l'autre extrémité du câble optique au port d'entrée audio numérique (optique) de l'équipement audio. Raccordez l'autre extrémité du câble optique à l'entrée audionumérique (optique) de l'appareil audio.
- 3 Réglez l'option "Haut-parleurs TV" sur "Arrêt" dans le menu SON (p. 119). Reportez-vous au manuel d'utilisation de l'appareil externe.

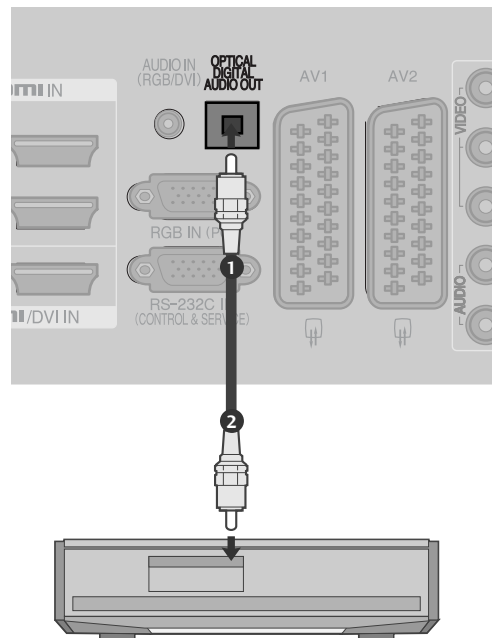

ATTENTION

- ▶ Ne jamais regarder à l'intérieur du port de sortie optique. L'exposition directe au faisceau laser pourrait entraîner des lésions oculaires !

CONFIGURATION DES ÉCOUTEURS

(Sauf 50/60PS70**, 50/60PS80**)

Vous pouvez écouter le son à l'aide des écouteurs.

- 1 Branchez les écouteurs dans la prise appropriée.
- 2 Pour régler le volume des écouteurs, appuyez sur le bouton + ou -. Lorsque vous appuyez sur le bouton MUTE (MUET), le son diffusé dans les écouteurs est coupé.

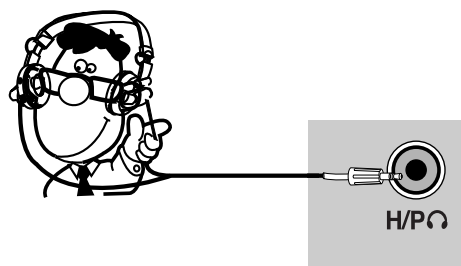

CONFIGURATION D'UN APPAREIL EXTERNE

CONFIGURATION D'UNE AUTRE SOURCE AUDIO/VIDÉO

(Sauf 19/22LU40**, 19/22LU50**, 19/22LH20**, 32/37/42LF25**)

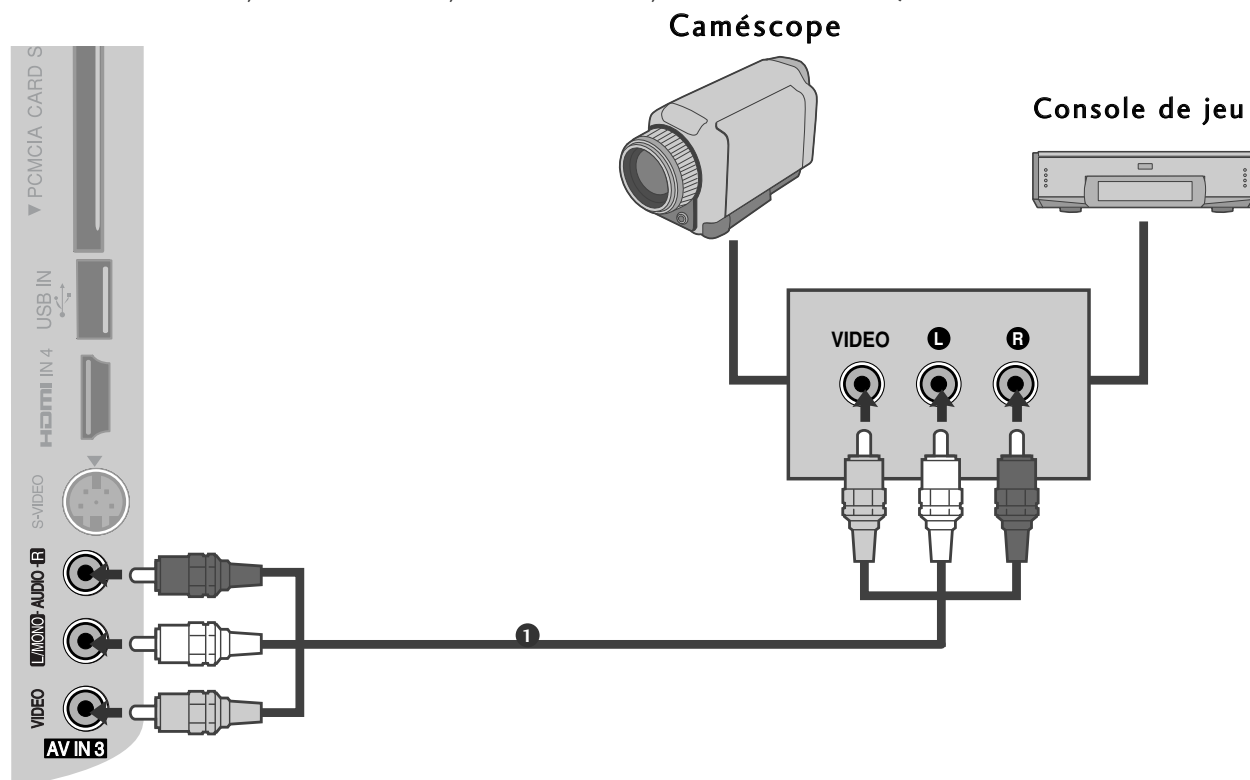

CONFIGURATION D'UN APPAREIL EXTERNE

- 1** Raccordez les prises **AUDIO/VIDEO** du magnétoscope aux prises AUDIO/VIDÉO du téléviseur. Respectez les couleurs des prises : Vidéo = jaune, Audio gauche = blanc et Audio droit = rouge.
- 2** Sélectionnez la source d'entrée **AV 3** à l'aide de la touche **INPUT** de la télécommande.
- 3** Mettez en marche la source externe correspondante.
Reportez-vous au manuel d'utilisation de l'appareil externe.

CONFIGURATION DE L'ENTRÉE USB

(Sauf 19/22LU40**, 19/22/26LU50**, 32/37/42LF25**, 19/22/26/32/37/42LH20**, 32/37/42/47LH30**)

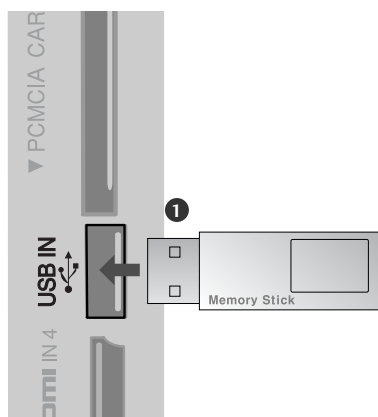

-
- 1 Raccordez le périphérique USB à la prise d'entrée USB IN du téléviseur.
.....
 - 2 Après avoir raccordé les prises d'entrée **USB IN**, vous pouvez utiliser la fonction USB. (p. 82)
-

CONFIGURATION D'UN APPAREIL EXTERNE

CONFIGURATION D'UN PC

Ce téléviseur comprend la fonction Plug and Play, ce qui signifie que l'ordinateur s'adapte automatiquement aux paramètres du téléviseur.

Raccordement avec un câble D-sub à 15 broches

- 1 Raccordez la sortie RGB du PC à l'entrée **RGB IN (PC)** du téléviseur.
- 2 Raccordez la sortie audio du PC à la prise **AUDIO IN (RGB/DVI)** du téléviseur.
- 3 Allumez l'ordinateur et le téléviseur.
- 4 Sélectionnez la source d'entrée **RGB** à l'aide de la touche **INPUT** de la télécommande.

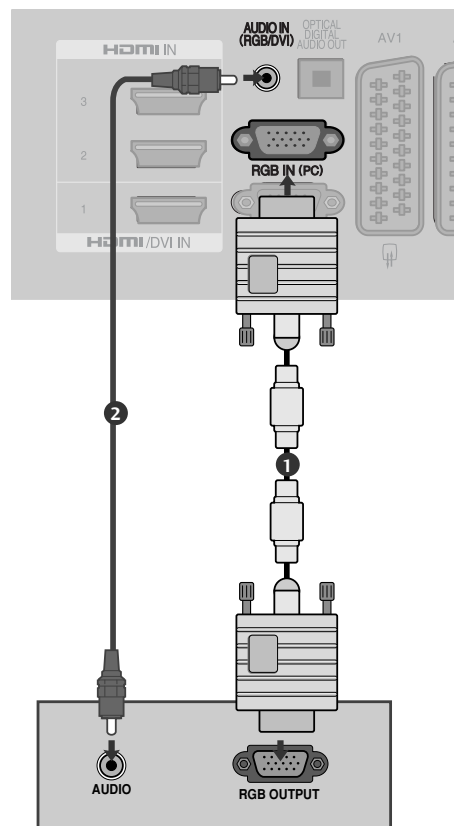

Raccordement avec un câble HDMI-DVI

- 1 Raccordez la prise de sortie DVI de l'ordinateur à la prise d'entrée **HDMI/DVI IN1** du téléviseur.
- 2 Raccordez les prises de sortie audio du boîtier décodeur numérique à la prise **AUDIO IN (RGB/DVI)** du téléviseur.
- 3 Allumez l'ordinateur et le téléviseur.
- 4 Sélectionnez la source d'entrée **HDMI1** à l'aide de la touche **INPUT** de la télécommande.

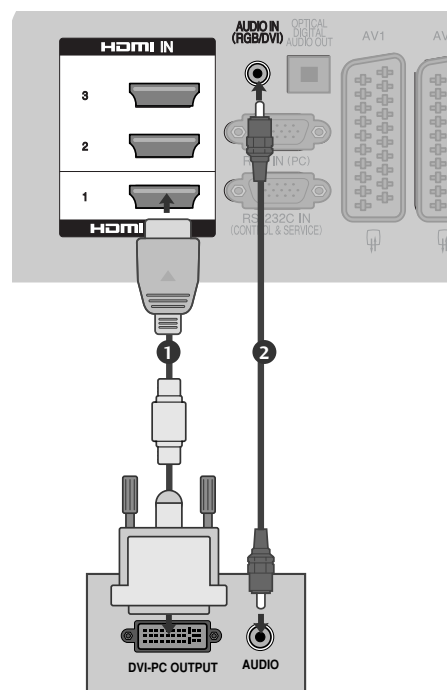

CONFIGURATION D'UN APPAREIL EXTERNE

Résolution d'affichage prise en charge

Modèles de téléviseur plasma

Mode RVB-PC, HDMI/DVI-PC

| Résolution | Fréquence horizontale(KHz) | Fréquence verticale(Hz) |
|------------|----------------------------|-------------------------|
| 720x400 | 31,468 | 70,08 |
| 640x480 | 31,469 | 59,94 |
| 800x600 | 37,879 | 60,31 |
| 1024x768 | 48,363 | 60,00 |
| 1280x768 | 47,78 | 59,87 |
| 1360x768 | 47,72 | 59,80 |
| 1920x1080 | 66,587 | 59,934 |
| 1280x1024 | 63,98 | 60,02 |
| 1400x1050 | 65,317 | 59,979 |

Mode HDMI/DVI-DTV

| Résolution | Fréquence horizontale(KHz) | Fréquence verticale(Hz) |
|------------|----------------------------|-------------------------|
| 640x480 | 31,649 | 59,94 |
| | 31,469 | 60 |
| 720x480 | 31,47 | 59,94 |
| | 31,50 | 60 |
| 720x576 | 31,25 | 50,00 |
| | 37,50 | 50,00 |
| 1280x720 | 44,96 | 59,94 |
| | 45,00 | 60 |
| | 28,125 | 50,00 |
| | 33,72 | 59,94 |
| | 33,75 | 60 |
| | 27,00 | 24,00 |
| | 33,750 | 30 |
| 1920x1080 | 56,25 | 50,00 |
| | 67,433 | 59,94 |
| | 67,50 | 60 |
| | 67,50 | 60 |

Modèles de téléviseur LCD

Mode RVB-PC, HDMI/DVI-PC

| Résolution | Fréquence horizontale(KHz) | Fréquence verticale(Hz) |
|------------------------|----------------------------|-------------------------|
| 720x400 | 31,468 | 70,08 |
| 640x480 | 31,469 | 59,94 |
| 800x600 | 37,879 | 60,31 |
| 1024x768 | 48,363 | 60,00 |
| 1280x768 | 47,78 | 59,87 |
| 1360x768 | 47,72 | 59,80 |
| 1280x1024 | 63,595 | 60,00 |
| 1920x1080 (RGB-PC) | 66,587 | 59,93 |
| 1920x1080 (HDMI-PC) | 67,5 | 60,00 |

(Sauf
19/22LU40**,
19LU50**
19/22/26/32/
37/42LH20**)

Mode HDMI/DVI-DTV

| Résolution | Fréquence horizontale(KHz) | Fréquence verticale(Hz) |
|------------|----------------------------|-------------------------|
| 720x480 | 31,469/31,5 | 59,94/60 |
| 720x576 | 31,25 | 50 |
| 1280x720 | 37,5 | 50 |
| | 44,96/45 | 59,94/60 |
| 1920x1080 | 33,72/33,75 | 59,94/60 |
| | 28,125 | 50 |
| | 26,97/27 | 23,97/24 |
| | 33,716/33,75 | 29,976/30,00 |
| | 56,25 | 50 |
| | 67,43/67,5 | 59,94/60 |

! NOTE

- ▶ Évitez de laisser une image figée à l'écran pendant une période prolongée ; l'image figée peut laisser une empreinte permanente à l'écran. Si vous en avez la possibilité, utilisez un économiseur d'écran.
- ▶ Il est possible que des interférences apparaissent selon la résolution, le modèle vertical, le contraste ou la luminosité en mode PC. Changez alors la résolution du mode PC, modifiez la fréquence de rafraîchissement ou réglez la luminosité et le contraste dans le menu, jusqu'à ce que l'image soit nette. Si la fréquence de rafraîchissement de la carte graphique de l'ordinateur ne peut pas être modifiée, changez la carte graphique de l'ordinateur ou demandez conseil au fabricant de la carte graphique.
- ▶ The synchronization input waveform for ▶ Le mode de synchronisation est distinct pour les fréquences horizontale et verticale.
- ▶ Nous recommandons d'utiliser les résolutions 1920x1080, 60Hz (sauf pour les modèles 19/22LU40**, 19LU50**, 19/22/26/32/37/42LH20**), 1360x768, 60Hz (modèles 19/22LU40**, 19LU50**, 19/22/26/32/37/42LH20** uniquement) pour le mode PC, car elles délivrent la meilleure qualité d'image.
- ▶ Raccordez le câble de signal du port de sortie du moniteur de l'ordinateur au port RGB (PC) du téléviseur ou le câble de signal du port de sortie HDMI de l'ordinateur au port HDMI/IN (ou HDMI/DVI IN) du téléviseur.
- ▶ Raccordez le câble audio de l'ordinateur à l'entrée audio du téléviseur (les câbles audio ne sont pas fournis avec le téléviseur).
- ▶ Si vous utilisez une carte son, réglez le son de l'ordinateur en conséquence.
- ▶ Ce téléviseur utilise une solution VESA Plug & Play. Ce téléviseur fournit des données EDID au système de l'ordinateur avec un protocole DDC. L'ordinateur se règle automatiquement lorsque vous utilisez le téléviseur.
- ▶ Le protocole DDC est prédéfini pour les modes RVB (RVB analogique) et HDMI (RVB numérique).
- ▶ Si besoin est, définissez les paramètres de la fonction Plug and Play.
- ▶ Si la carte graphique de l'ordinateur ne reproduit pas les signaux RVB analogiques et numériques simultanément, raccordez soit le port RVB, soit l'entrée HDMI IN (ou HDMI/DVI IN) pour afficher l'écran de l'ordinateur sur le téléviseur.
- ▶ Si la carte graphique de l'ordinateur reproduit simultanément la sortie RVB analogique et numérique, réglez le téléviseur sur RVB ou HDMI (l'autre mode est automatiquement réglé sur Plug and Play par le téléviseur.)
- ▶ Il est possible que le mode DOS ne fonctionne pas selon la carte vidéo, si vous utilisez un câble HDMI-DVI.
- ▶ Si vous utilisez un câble RVB-PC trop long, des interférences peuvent apparaître sur l'écran. Nous vous recommandons d'utiliser un câble inférieur à 5 mètres. Cela vous garantit une qualité d'image optimale.

CONFIGURATION D'UN APPAREIL EXTERNE







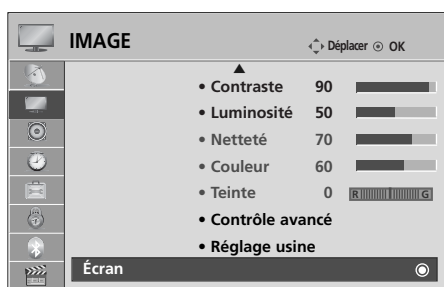

Configuration de l'écran pour le mode PC

Réinitialisation de l'écran

Restaure les réglages Position, Taille et Phase aux paramètres d'usine.

Cette fonction peut être activée dans le mode suivant : RGB (RVB) [PC].



- 1   Sélectionner **IMAGE**.
- 2   Sélectionner **Écran**.
- 3   Sélectionner **Réglages usine**.
- 4   Sélectionner **Oui**.
- 5  Activer **Réglages usine**.







- Appuyez sur la touche **MENU** pour revenir à l'affichage normal de la télévision.
- Appuyez sur la touche **RETURN** (Retour) pour revenir à l'écran du menu précédent.

Réglage de la position, taille et phase de l'écran

Si l'image n'est toujours pas nette après l'ajustement automatique et notamment si les caractères continuent de trembler, réglez la phase de l'image manuellement.

Cette fonction peut être activée dans le mode suivant : RGB (RVB) [PC].



- 1   Sélectionner **IMAGE**.
- 2   Sélectionner **Écran**.
- 3   Sélectionner **Position, Taille** ou **Phase**.
- 4    Effectuez les réglages adéquats.
- 5 

- Appuyez sur la touche **MENU** pour revenir à l'affichage normal de la télévision.
- Appuyez sur la touche **RETURN** (Retour) pour revenir à l'écran du menu précédent.







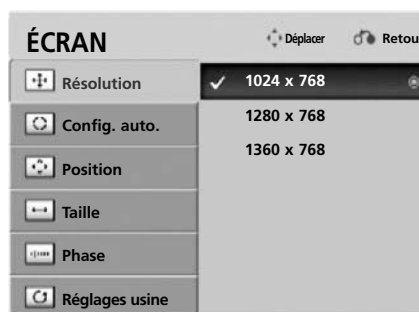
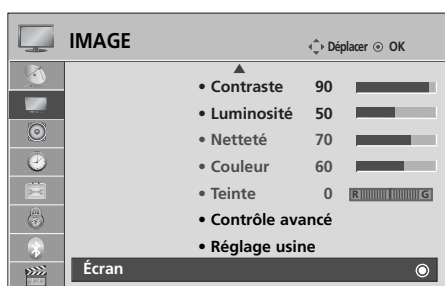

CONFIGURATION D'UN APPAREIL EXTERNE

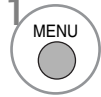
Sélection de la résolution

Pour afficher une image normale, la résolution du mode RVB doit correspondre à la sélection du mode PC.

Cette fonction peut être activée dans le mode suivant : RGB (RVB) [PC].



- 1   Sélectionner **IMAGE**.
- 2   Sélectionner **Écran**.
- 3   Sélectionner **Résolution**.
- 4   Sélectionner la résolution souhaitée.
- 5 

- Appuyez sur la touche **MENU** pour revenir à l'affichage normal de la télévision.
- Appuyez sur la touche **RETURN** (Retour) pour revenir à l'écran du menu précédent.









Configuration automatique (mode RVB [PC] uniquement)

Ajuste la position de l'image et minimise le tremblement de l'image de façon automatique. Si l'image n'est toujours pas nette après avoir effectué les réglages, bien que votre téléviseur fonctionne correctement, vous devez effectuer d'autres réglages.

Config. auto.

Cette fonction sert à régler automatiquement la position, la taille et la phase de l'écran. L'image affichée sera instable quelques secondes pendant la configuration automatique.



- 1   Sélectionner **IMAGE**.
- 2   Sélectionner **Écran**.
- 3   Sélectionner **Config. auto..**
- 4   Sélectionner **Oui**.
- 5  Activer **Config. auto.**

- Si la position de l'image n'est toujours pas correcte, relancez la configuration automatique.
- Si les images doivent être de nouveau ajustées après le réglage automatique en mode RVB (PC), vous pouvez ajuster la **position**, la **taille** ou la **phase**.

- Appuyez sur la touche **MENU** pour revenir à l'affichage normal de la télévision.
- Appuyez sur la touche **RETURN** (Retour) pour revenir à l'écran du menu précédent.

UTILISATION DU TÉLÉVISEUR/CONTRÔLE DES CHAÎNES

FONCTIONS DES TOUCHES DE LA TÉLÉCOMMANDE

(Seulement 32/37/42/47LH40**, 32/37/42/47LH49**, 32/37/42/47LH50**, 32/37/42/47LH70**, 50/60PS70**, 50/60PS80**)

Lorsque vous utilisez la télécommande, dirigez-la vers le capteur de la télécommande du téléviseur.



ENERGY SAVING Permet de régler le mode d'économie d'énergie du téléviseur.

RATIO Sélectionne le format d'image de votre choix.

POWER Permet de mettre l'appareil sous tension lorsqu'il est en mode veille et de le mettre hors tension pour passer en mode veille.

INPUT Le mode d'entrée externe permet d'alterner entre les appareils externes.

TV/RAD Permet de sélectionner la radio, la télévision ou une chaîne numérique.

Q. MENU Permet de sélectionner la source du menu rapide souhaitée (Format de l'image, Voix nette II, Préréglages d'image, Préréglages du son, Audio, Minuterie d'arrêt, Favoris, Appareil USB). (► p. 51)

MENU Permet de sélectionner un menu. Efface tous les affichages à l'écran et retourne au mode de visionnage de la télévision depuis n'importe quel menu.

GUIDE Affiche le guide de programmes. (► p. 96)

TOUCHES CENTRALES (haut/bas/gauche/droite) Ces touches vous permettent de naviguer à travers les menus à l'écran et de régler les paramètres système à votre convenance.

OK Valide votre sélection ou affiche le mode en cours.

RETURN(EXIT) Permet à l'utilisateur de revenir en arrière dans une application interactive, EPG ou autre fonction d'interaction.

INFO ⓘ Affiche les informations de l'écran sélectionné.

AV MODE Permet de sélectionner et définir des images et des sons lorsque vous raccordez des appareils AV. (► p. 72)

TOUCHES COLORÉES Ces touches sont utilisées pour le télétexte (uniquement pour les modèles équipés du **TÉLÉTEXTE**) ou pour l'**Édition des chaînes**.

1 Touches du TÉLÉTEXTE Ces touches sont utilisées pour le télétexte. Pour de plus amples détails, veuillez vous reporter à la section 'Télétexte'. (► p. 135)

SUBTITLE Affiche les sous-titres dans la langue de votre choix en mode numérique.

SIMPLINK Affiche une liste des appareils audiovisuels raccordés au téléviseur. Lorsque vous appuyez sur cette touche, le menu Simplink s'affiche à l'écran. (► p. 69)

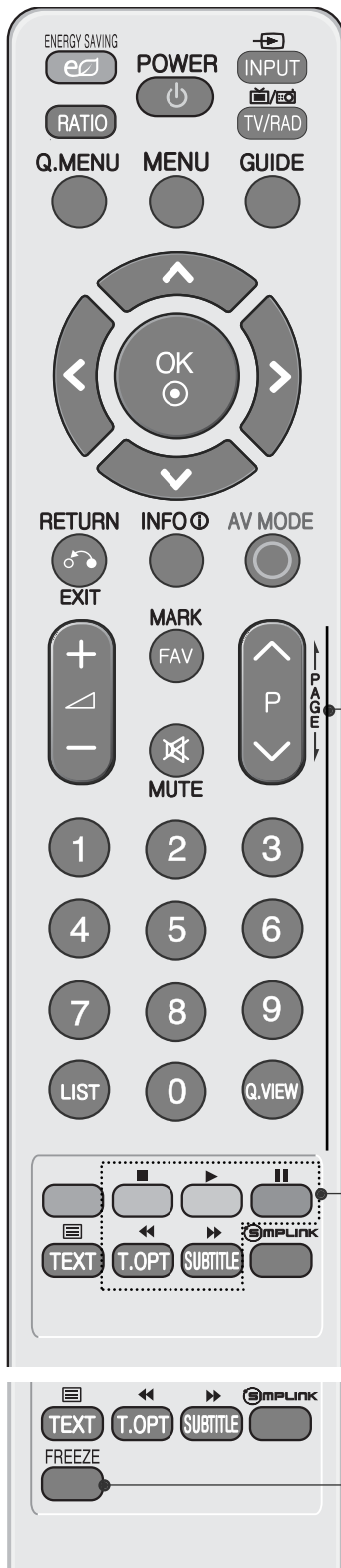

VOLUME +/- Permet de régler le volume.

MARK Sélectionner et désélectionner des chaînes dans le menu USB.

FAV Permet d'afficher la chaîne préférée sélectionnée.

MUTE Permet de couper ou de remettre le son.

CHAÎNES ^ v Permet de sélectionner une chaîne.

PAGE précédente/ suivante Permet de se déplacer d'un ensemble d'informations affichées à l'écran à un autre.

Touches numériques 0 à 9 Permettent de sélectionner une chaîne. Permettent de sélectionner des éléments numérotés dans un menu.

LIST Affiche la liste des chaînes.

Q.VIEW Permet de revenir à la dernière chaîne visionnée.

Touches de contrôle du menu Commandes SIMPLINK ou menu USB (album photo et liste musicale ou liste de films(32/37/42/47LH49**, 32/37/42/47LH50**, 32/37/42/47LH70**, USB/SIMPLINK 50/60PS70**, 50/60PS80** uniquement).

FREEZE Permet d'arrêter l'image affichée à l'écran.(téléviseur plasma uniquement)

Insertion des piles

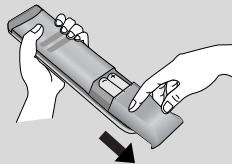

- Ouvrez le capot du compartiment à piles à l'arrière de la télécommande.
- Utilisez deux piles alcalines de 1,5V de type AAA. Ne mélangez pas piles neuves et piles usagées.
- Remettez le capot.

UTILISATION DU TÉLÉVISEUR/CONTRÔLE DES CHAÎNES

FONCTIONS DES TOUCHES DE LA TÉLÉCOMMANDE

(Seulement 19/22LU40**, 19/22/26LU50**, 32/37/42LF25**, 19/22/26/32/37/42LH20**, 32/37/42/47LH30**)

Lorsque vous utilisez la télécommande, dirigez-la vers le capteur de la télécommande du téléviseur.

UTILISATION DU TÉLÉVISEUR/CONTRÔLE DES CHAÎNES

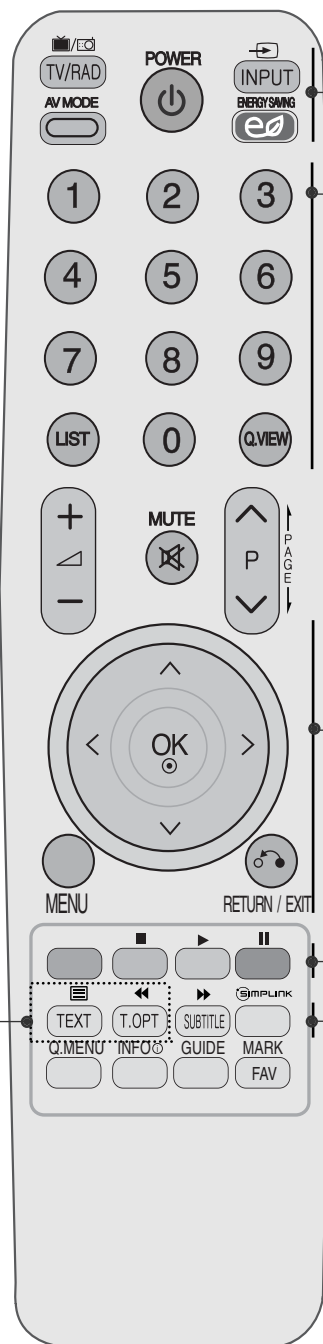

- TV/RAD** Permet de sélectionner la radio, la télévision ou une chaîne numérique.
- AV MODE** Permet de sélectionner et définir des images et des sons lorsque vous raccordez des appareils AV. (► p.72)
- POWER** Permet de mettre l'appareil sous tension lorsqu'il est en mode veille et de le mettre hors tension pour passer en mode veille.
- INPUT** Le mode d'entrée externe permet d'alterner entre les appareils externes.
- ENERGY SAVING** Permet de régler le mode d'économie d'énergie du téléviseur.
- Touches numériques 0 à 9** Permettent de sélectionner une chaîne.
Permettent de sélectionner des éléments numérotés dans un menu.
- Q.VIEW** Permet de revenir à la dernière chaîne visionnée.
- LIST** Affiche la liste des chaînes.
- TOUCHES CENTRALES (haut/bas/gauche/droite)** Ces touches vous permettent de naviguer à travers les menus à l'écran et de régler les paramètres système à votre convenance.
- OK** Valide votre sélection ou affiche le mode en cours.
- MENU** Permet de sélectionner un menu.
Efface tous les affichages à l'écran et retourne au mode de visionnage de la télévision depuis n'importe quel menu.
- RETURN(EXIT)** Permet à l'utilisateur de revenir en arrière dans une application interactive, EPG ou autre fonction d'interaction.
- TOUCHES COLORÉES** Ces touches sont utilisées pour le télétexte (uniquement pour les modèles équipés du **TÉLÉTEXTE**) ou pour l'**Édition des chaînes**.
- 1 Touches du TÉLÉTEXTE** Ces touches sont utilisées pour le télétexte.
Pour de plus amples détails, veuillez vous reporter à la section 'Télétexte'. (► p.135)
- SUBTITLE** Affiche les sous-titres dans la langue de votre choix en mode numérique.
- SIMPLINK** Affiche une liste des appareils audiovisuels raccordés au téléviseur. Lorsque vous appuyez sur cette touche, le menu Simplink s'affiche à l'écran (► p.69)

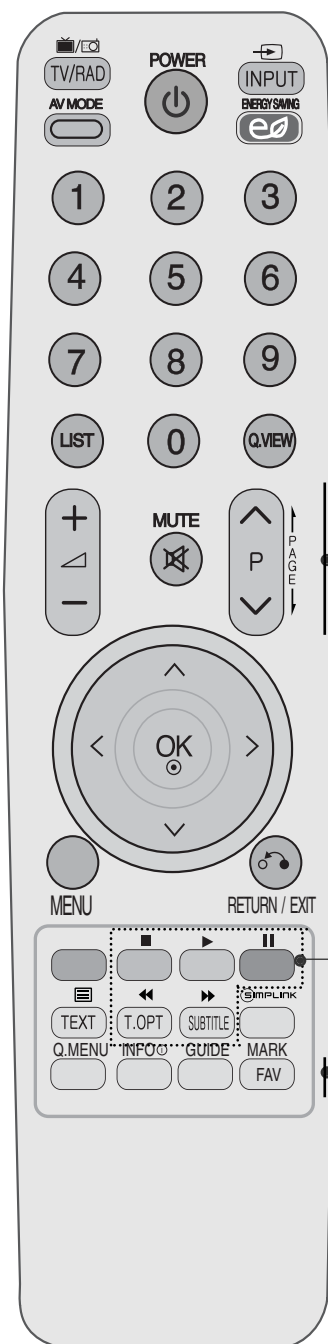

VOLUME +/- Permet de régler le volume.

MUTE Permet de couper ou de remettre le son.

CHAÎNES ^ v Permet de sélectionner une chaîne.

PAGE précédente/ suivante Permet de se déplacer d'un ensemble d'informations affichées à l'écran à un autre.

Touches de commande SIMPLINK Commande Simplink.

Q. MENU Permet de sélectionner la source du menu rapide souhaitée. (Format de l'image, Voix nette II, Préréglages d'image, Préréglages du son, Audio, Minuterie d'arrêt, Favoris, Économie d'énergie.) (► p.51)

INFO ⓘ Affiche les informations de l'écran sélectionné.

GUIDE Affiche le guide de programmes. (► p.96)

FAV Permet d'afficher la chaîne préférée sélectionnée.

MARK Sélectionnez l'entrée pour appliquer les réglages Picture Wizard.

Insertion des piles

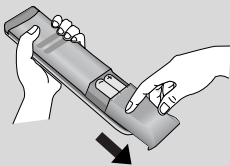

- Ouvrez le capot du compartiment à piles à l'arrière de la télécommande.
- Utilisez deux piles alcalines de 1,5V de type AAA. Ne mélangez pas piles neuves et piles usagées.
- Remettez le capot.

UTILISATION DU TÉLÉVISEUR/CONTRÔLE DES CHAÎNES

MISE SOUS TENSION DU TÉLÉVISEUR

Pour pouvoir utiliser toutes les fonctions du téléviseur, vous devez mettre celui-ci sous tension.

- 1 Tout d'abord, raccordez correctement le cordon d'alimentation et vérifiez la touche marche/arrêt du téléviseur.
Le téléviseur se met alors en mode veille.
- 2 Pour allumer le téléviseur lorsque celui-ci est en mode veille, appuyez sur la touche **INPUT** ou **P ▲ ▼** (ou **P ^ v**) du téléviseur, ou appuyez sur la touche **POWER, INPUT, P ^ v** ou sur les touches **NUMÉRIQUES** de la télécommande.

Initialisation de la configuration

Si l'affichage à l'écran (OSD) apparaît une fois la télévision allumée, vous pouvez régler la langue, Réglage d'environnement, le pays et la Recherche auto..

Remarque:

- a. Si vous quittez sans terminer la configuration initiale, le menu *Initial Setting (Configuration initiale)* s'affichera à nouveau.
- b. Appuyez sur la touche **RETURN** pour passer de l'OSD actuel à l'OSD précédent.
- c. Pour les pays qui n'ont pas de normes de diffusion numérique confirmées, certaines options numériques peuvent ne pas fonctionner, selon l'environnement de diffusion numérique.
- d. Le mode "**Usage familial**" est particulièrement adapté à l'environnement domestique. Il est défini comme le mode par défaut de ce téléviseur.
- e. Le mode "**Démo. magasin**" est particulièrement adapté à l'environnement des magasins. Si un utilisateur modifie les données de qualité d'image, le mode "**Démo. magasin**" initialise l'appareil à la qualité vidéo définie par le fabricant après un laps de temps spécifique.
- f. Vous pouvez modifier le mode (**Usage familial, Store Demo**) avec l'option **Réglage d'environnement** dans le menu **OPTION**.

SÉLECTION DES CHAÎNES

- 1 Appuyez sur la touche **P ^ v** ou sur les touches **NUMÉRIQUES** pour sélectionner un numéro de chaîne.

RÉGLAGE DU VOLUME

- 1 Appuyez sur la touche **▲ +** ou **-** pour régler le volume.





Si vous souhaitez couper le son, appuyez sur la touche **MUTE**.

Vous pouvez annuler cette fonction en appuyant sur les touches **MUTE, ▲ +** ou **-** et **AV MODE**.





MENU RAPIDE

Il est possible que l'affichage à l'écran de votre téléviseur soit différent de celui indiqué dans les schémas de ce manuel.

Le menu rapide (Q.Menu) est un menu comprenant des fonctions que les utilisateurs peuvent être amenés à utiliser fréquemment.

-  **Format de l'image** : permet de sélectionner le format d'image de votre choix.
Pour définir les paramètres du zoom, sélectionnez 14:9, Zoom et Zoom cinéma dans le menu de format de l'image. Une fois les paramètres du zoom enregistrés, l'affichage revient au menu rapide.
-  **Voix nette II** : permet de différencier les gammes de sons provenant de voix humaines des autres, pour faciliter l'écoute des dialogues.
-  **Préréglages d'image** : permet de sélectionner le mode Image de votre choix.
-  **Préréglages du son** : permet de définir automatiquement la combinaison sonore qui sem-

ble être la meilleure pour les images en cours de visualisation. Permet de sélectionner le mode Son de votre choix.

-  **Audio** : permet de sélectionner la sortie audio.
-  **Minuterie d'arrêt** : permet de régler la minuterie d'arrêt.
-  **Favoris** : Sélectionne la chaîne préférée.
-  **Appareil USB** : permet d'éjecter un périphérique USB. (Sauf 19/22LU40**, 19/22/26LU50**, 32/37/42LF25**, 19/22/26/32/37/42LH20**, 32/37/42/47LH30**)
-  **Économie d'énergie** : Sélectionne le mode d'économie d'énergie de votre choix. (19/22LU40**, 19/22/26LU50**, 32/37/42LF25**, 19/22/26/32/37/42LH20**, 32/37/42/47LH30** uniquement)



(Sauf 19/22LU40**, 19/22/26LU50**, 32/37/42LF25**, 19/22/26/32/37/42LH20**, 32/37/42/47LH30**)



(19/22LU40**, 19/22/26LU50**, 32/37/42LF25**, 19/22/26/32/37/42LH20**, 32/37/42/47LH30** uniquement)

1   Afficher chaque menu.

2  Sélectionner la source de votre choix.

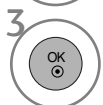
3 

- Appuyez sur la touche **Q. MENU** pour revenir à l'affichage normal de la télévision.
- Appuyez sur la touche **RETURN** (Retour) pour revenir à l'écran du menu précédent.

UTILISATION DU TÉLÉVISEUR/CONTRÔLE DES CHAÎNES

SÉLECTION ET RÉGLAGE DES MENUS À L'ÉCRAN

Il est possible que l'affichage à l'écran de votre téléviseur soit différent de celui indiqué dans les schémas de ce manuel.

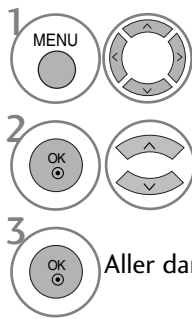
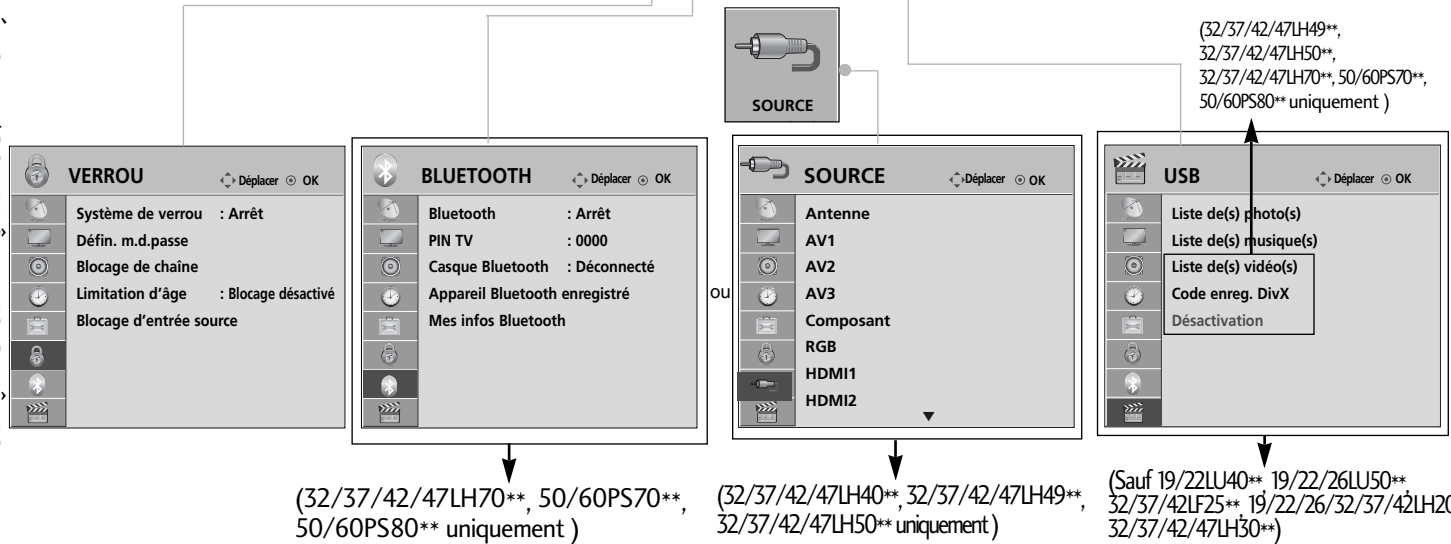
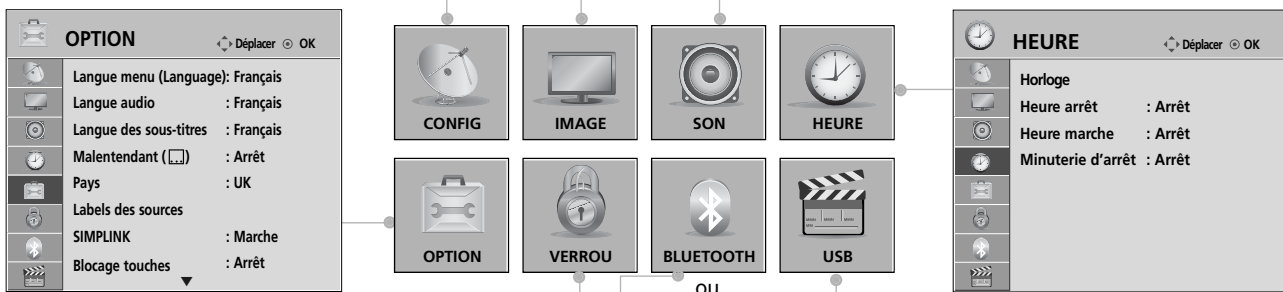
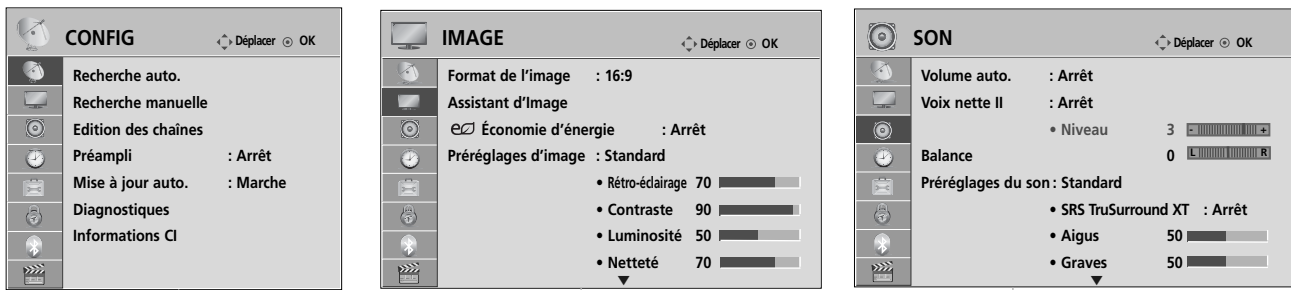

1 Afficher chaque menu.

2 Sélectionner une option du menu.

3 Aller dans le menu contextuel.

- Appuyez sur le bouton **INFO** pour accéder au menu du manuel simplifié.
- Appuyez sur la touche **MENU** pour revenir à l'affichage normal de la télévision.
- Appuyez sur la touche **RETURN** (Retour) pour revenir à l'écran du menu précédent.

REMARQUE

- ▶ Les options **Méthode ISM** ne sont disponibles qu'avec les modèles de téléviseur plasma.
- ▶ Les options **Rétro-éclairage**, **Voyant lumineux** ne sont disponibles qu'avec les modèles de téléviseur LCD.
- ▶ Il est impossible d'utiliser les options **Informations CI** en mode analogique.
- ▶ Il est impossible d'utiliser les options **Préampli** en mode analogique. (Sauf 32/37/42/47LH70**, 50/60PS70**, 50/60PS80**)





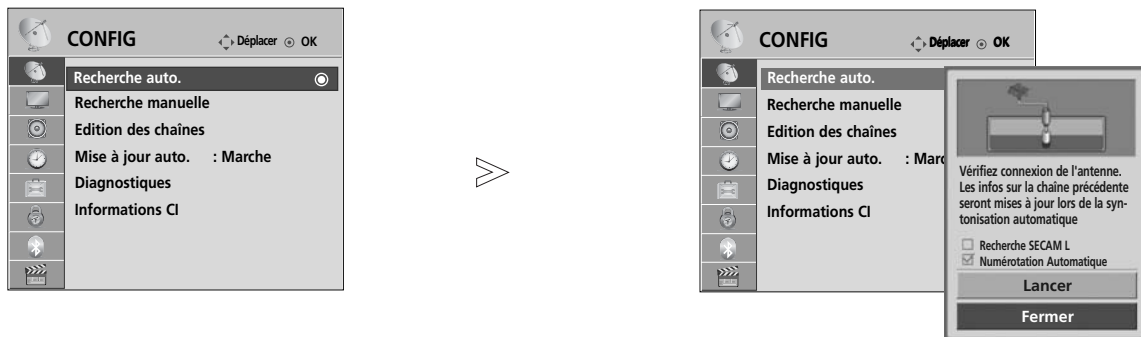

MÉMORISATION DES CHAÎNES

(Modèles de téléviseurs Plasma et pour des pays autres que la Finlande et la Suède pour les modèles de téléviseurs LCD)

Utilisez cette fonction pour rechercher et mémoriser automatiquement toutes les chaînes.

Lorsque vous lancez la programmation automatique, toutes les informations enregistrées auparavant sur le service seront supprimées.



- 1   Sélectionner **CONFIG**.
- 2   Sélectionner **Recherche auto..**
- 3   Sélectionner **Lancer**.
- 4  Activer **Recherche auto..**

- Utilisez les touches NUMÉRIQUES pour saisir un mot de passe à 4 chiffres dans **Système de verrou "Marche"**.
- Si vous souhaitez poursuivre la recherche automatique, sélectionnez **Lancer** à l'aide de la touche $\wedge \vee$. Appuyez ensuite sur **OK**. Sinon, sélectionnez **Fermer**.
- **Numérotation Automatique** : permet de sélectionner les numéros de programmes correspondant aux chaînes.

- Appuyez sur la touche **MENU** pour revenir à l'affichage normal de la télévision.
- Appuyez sur la touche **RETURN** (Retour) pour revenir à l'écran du menu précédent.

UTILISATION DU TÉLÉVISEUR/CONTRÔLE DES CHAÎNES

MÉMORISATION DES CHAÎNES

(Uniquement pour la Finlande et la Suède pour les modèles de téléviseurs LCD)

Recherche auto DVB-C est un menu destiné aux utilisateurs des pays acceptant le câble DVB.

Utilisez cette fonction pour rechercher et mémoriser automatiquement toutes les chaînes.

Lorsque vous lancez la programmation automatique, toutes les informations enregistrées auparavant sur le service seront supprimées.

Pour sélectionner l'antenne,

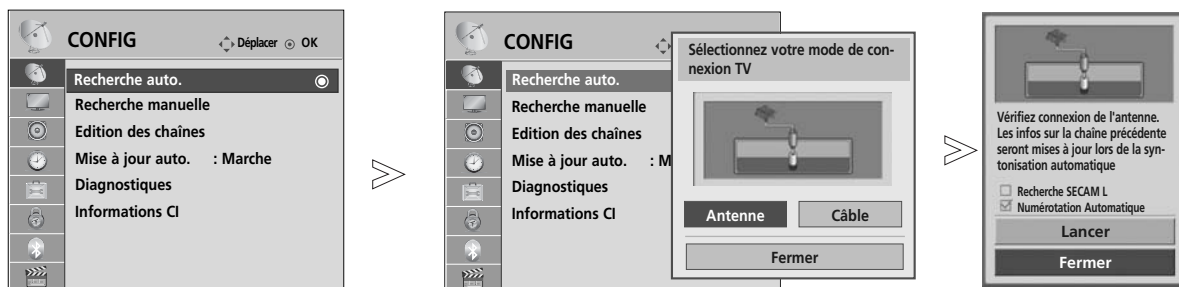

- 1 Sélectionner CONFIG.
- 2 Sélectionner Recherche auto..
- 3 Sélectionner Antenne.
- 4 Sélectionner Lancer.

- 5 Activer Recherche auto..

- Utilisez les touches NUMÉRIQUES pour saisir un mot de passe à 4 chiffres dans **Système de verrou "Marche"**.
- Si vous souhaitez poursuivre la recherche automatique, sélectionnez **Lancer** à l'aide de la touche $\wedge \vee$. Appuyez ensuite sur **OK**. Sinon, sélectionnez **Fermer**.
- **Numérotation Automatique** : permet de sélectionner les numéros de programmes correspondant aux chaînes.

- Appuyez sur la touche **MENU** pour revenir à l'affichage normal de la télévision.
- Appuyez sur la touche **RETURN** (Retour) pour revenir à l'écran du menu précédent.

Pour sélectionner le câble,



- 1 Sélectionner CONFIG.
- 2 Sélectionner Recherche auto..
- 3 Sélectionner Câble.
- 4 Effectuer les réglages adéquats.

- 5 Sélectionner Lancer.
- 6 Activer Recherche auto..

- Utilisez les touches NUMÉRIQUES pour saisir un mot de passe à 4 chiffres dans **Système de verrou "Marche"**.
- Si vous souhaitez poursuivre la recherche automatique, sélectionnez **OK** à l'aide de la touche $\wedge \vee$. Appuyez ensuite sur **OK**. Sinon, sélectionnez **Fermer**.

- Appuyez sur la touche **MENU** pour revenir à l'affichage normal de la télévision.
- Appuyez sur la touche **RETURN** (Retour) pour revenir à l'écran du menu précédent.

Les valeurs suivantes sont requises afin de rechercher toutes les chaînes disponibles de façon rapide et précise.

Les valeurs couramment utilisées sont fournies sous forme de valeurs par défaut.

Toutefois, pour connaître les réglages corrects, adressez-vous à votre câblo-opérateur.

- **Fréquence** : Entrez une plage de fréquences définie par l'utilisateur.
- **Débit de symboles** : En un débit de symboles défini par l'utilisateur (Débit de symboles : vitesse à laquelle un périphérique comme un modem envoie des symboles sur un canal).
- **Modulation** : Entrez une modulation définie par l'utilisateur. (Modulation : charge de signaux audio ou vidéo sur un porteur).
- **ID de réseau** (Suède uniquement) : identificateur unique alloué à chaque utilisateur.

RECHERCHE MANUELLE (EN MODE NUMÉRIQUE)

La recherche manuelle vous permet d'ajouter manuellement une chaîne à la liste des chaînes.
(Modèles de téléviseurs Plasma et pour des pays autres que la Finlande et la Suède pour les modèles de téléviseurs LCD, Lorsque vous sélectionnez l'antenne pour les modèles de téléviseur LCD utilisés en Suède ou en Finlande)

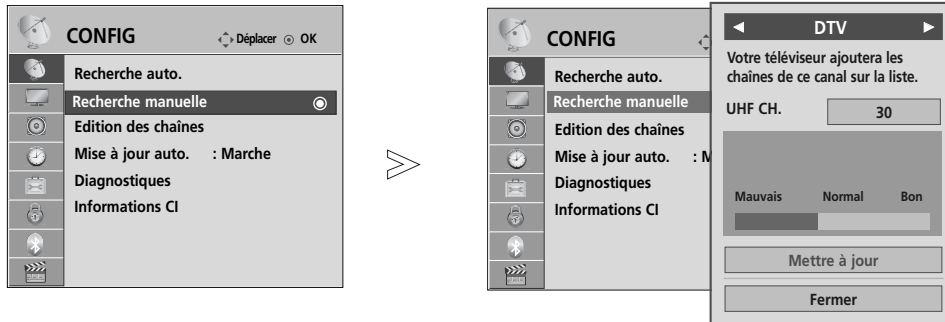

1 Sélectionner **CONFIG**.

2 Sélectionner **Recherche manuelle**.

3 Sélectionner **DTV (Numérique)**.

4 Sélectionner le numéro du canal souhaité.

• Utilisez les touches NUMÉRIQUES pour saisir un mot de passe à 4 chiffres dans **Système de verrou "Marche"**.

(Lorsque vous sélectionnez le câble (mode câble DVB) pour les modèles de téléviseur LCD utilisés en Suède ou en Finlande)

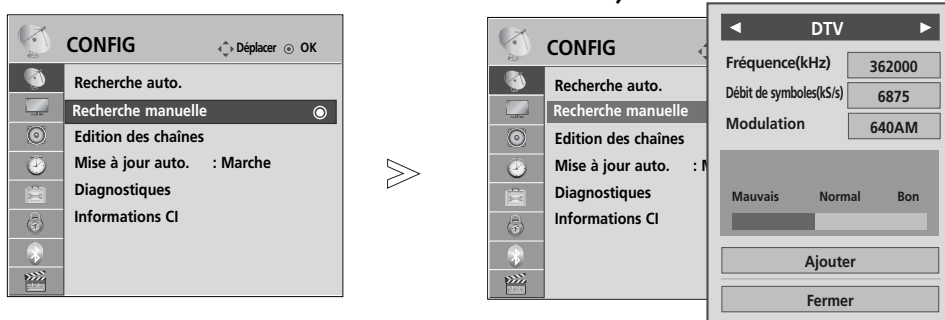

1 Sélectionner **CONFIG**.

2 Sélectionner **Recherche manuelle**.

3 Sélectionner **DTV (Numérique)**.

4 Effectuer les réglages adéquats.

• Utilisez les touches NUMÉRIQUES pour saisir un mot de passe à 4 chiffres dans **Système de verrou "Marche"**.

- Appuyez sur la touche **MENU** pour revenir à l'affichage normal de la télévision.
- Appuyez sur la touche **RETURN (Retour)** pour revenir à l'écran du menu précédent.

La fréquence, le débit de symboles et le mode de modulation sont requis pour pouvoir ajouter une chaîne correctement en mode câble DVB.









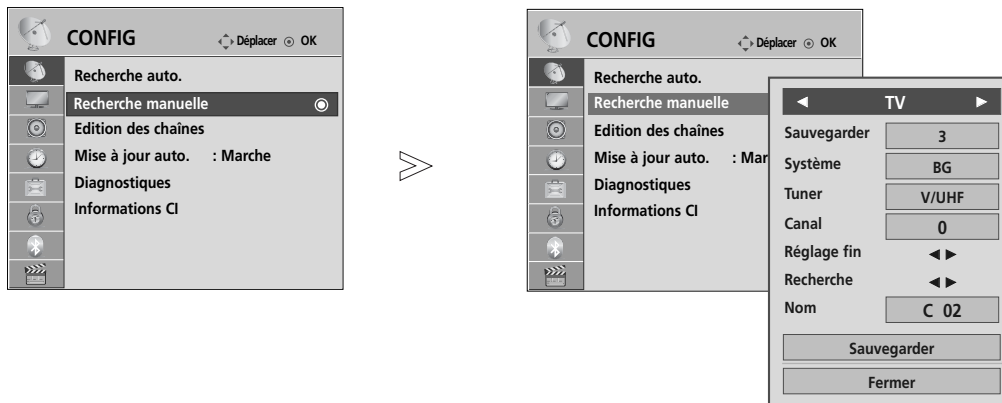

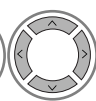
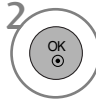
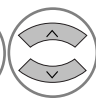

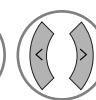
Adressez-vous à votre câblo-opérateur pour connaître les valeurs correctes.

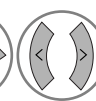
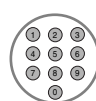
UTILISATION DU TÉLÉVISEUR/CONTRÔLE DES CHAÎNES

RECHERCHE MANUELLE (EN MODE ANALOGIQUE)

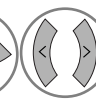
La recherche manuelle vous permet de rechercher manuellement les canaux et de leur affecter les numéros de votre choix.

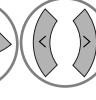
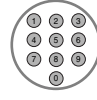
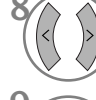

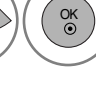
-   Sélectionner **CONFIG**.
-   Sélectionner **Recherche manuelle**.
-   Sélectionner **TV** (Télévision).
-   ou  Sélectionner le numéro de chaîne souhaité.
-   Sélectionner un système TV.
-   Sélectionner **V/UHF** ou **Câble**.
-   ou  Sélectionner le numéro du canal souhaité.
-   Commencer la recherche.
-   Sélectionner **Sauvegarder**.

- Appuyez sur la touche **MENU** pour revenir à l'affichage normal de la télévision.
- Appuyez sur la touche **RETURN** (Retour) pour revenir à l'écran du menu précédent.

- Utilisez les touches NUMÉRIQUES pour saisir un mot de passe à 4 chiffres dans **Système de verrou "Marche"**.
- **L**: SECAM L/L' (France)
- **BG**: PAL B/G, SECAM B/G (Europe/Europe de l'Est/Asie/ Nouvelle-Zélande/Moyen-Orient/Afrique/Australie)
- **I**: PAL I/II (Royaume-Uni/Irlande/Hong Kong/Afrique du Sud)
- **DK**: PAL D/K, SECAM D/K (Europe de l'Est/Chine/Afrique/CEI)
- Pour enregistrer un autre canal, répétez les étapes 4 à 9.

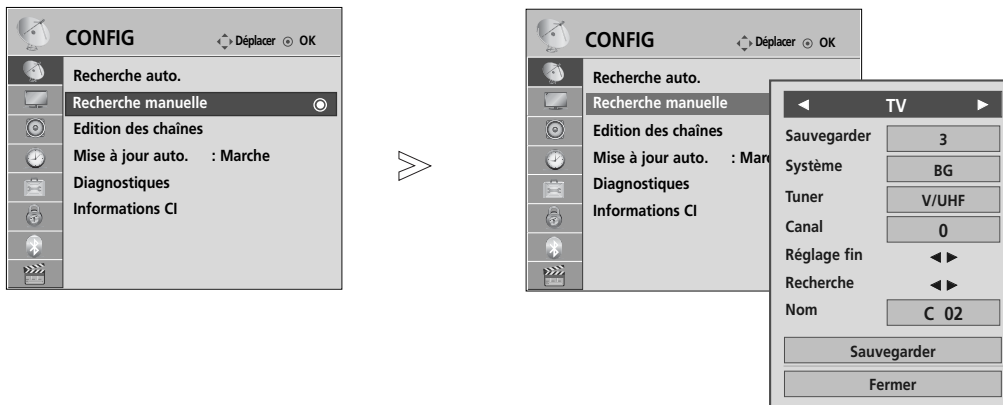

■ Affectation d'un nom à une chaîne

Vous pouvez aussi affecter à chaque numéro un nom de cinq lettres.

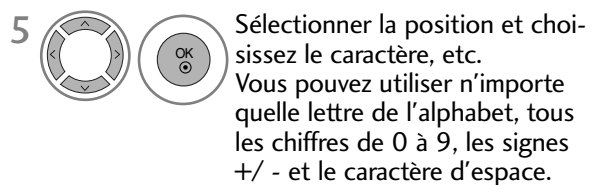

■ Réglage de précision (Sauf 32/37/42/47LH70**, 50/60PS70**, 50/60PS80**)

En règle générale, le réglage de précision ne s'avère nécessaire que lorsque la qualité de réception est médiocre.

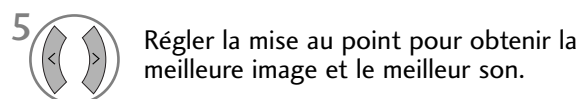
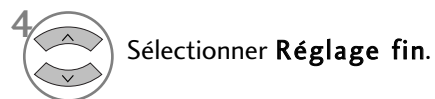

- Appuyez sur la touche **MENU** pour revenir à l'affichage normal de la télévision.
- Appuyez sur la touche **RETURN** (Retour) pour revenir à l'écran du menu précédent.

UTILISATION DU TÉLÉVISEUR/CONTRÔLE DES CHAÎNES

EDITION DES CHAÎNES

Si un numéro de chaîne est omis, cela signifie que vous ne pourrez pas le sélectionner avec la touche **P** ^ ∨ lorsque vous regardez la télévision.

Si vous souhaitez sélectionner le numéro de chaîne omis, entrez directement le numéro à l'aide des touches NUMÉRIQUES ou sélectionnez-le dans le menu Édition des chaînes.

Cette fonction vous permet d'omettre les chaînes mémorisées.

Vous pouvez modifier le numéro de chaîne à l'aide de la fonction "Move" (Déplacer), à condition que l'option "Automatic Numbering" (Numérotation automatique) soit désélectionnée lorsque vous lancez la recherche automa-

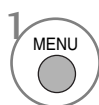
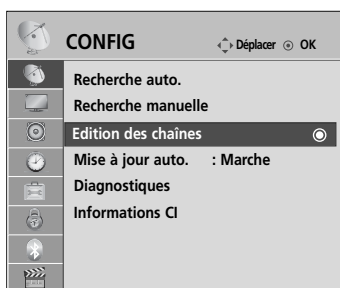

Sélectionner **CONFIG**.



Sélectionner **Edition des chaînes**.



Entrer dans le menu.





Sélectionner un programme à enregistrer ou à sauter.

- Utilisez les touches NUMÉRIQUES pour saisir un mot de passe à 4 chiffres dans **Système de verrou "Marche"**.

- Appuyez sur la touche **MENU** pour revenir à l'affichage normal de la télévision.
- Appuyez sur la touche **RETURN** (Retour) pour revenir à l'écran du menu précédent.

EN MODE NUMERIQUE (DTV)/RADIO

■ Sauter un numéro de chaîne





- 1  Sélectionner un numéro de chaîne à sauter.
- 2  **BLEUE** Change la couleur du numéro de chaîne à bleu.
- 3  **BLEUE** Annuler le numéro de chaîne sauté.

- Lorsqu'un numéro de chaîne est sauté, cela veut dire que vous ne pourrez pas le sélectionner en utilisant la touche **P** ^ v pendant le fonctionnement normal du téléviseur. Par ailleurs, ce numéro de chaîne s'affiche en bleu.
- Si vous voulez sélectionner un numéro de chaîne sauté, saisissez directement le numéro en utilisant les touches NUMÉROTÉES ou sélectionnez-le dans le menu "Édition des chaînes" ou EPG

EN MODE TV





Cette fonction vous permet de supprimer ou de sauter les chaînes mémorisées. Vous pouvez également déplacer certains canaux et utiliser d'autres numéros de chaîne.

■ Supprimer une chaîne

- 1  Sélectionner un numéro de chaîne à supprimer.
- 2  **ROUCE** Change la couleur du numéro de chaîne à rouge.
- 3  **ROUCE** Supprimer.  **BLEUE** Annuler le numéro de chaîne sauté.

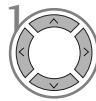
- Le programme sélectionné est supprimé et tous les programmes suivants sont avancés d'un rang dans la programmation.

■ Déplacer une chaîne



- 1  Sélectionner un numéro de chaîne à déplacer.
- 2  **VERTE**  Change la couleur du numéro de chaîne à vert.
- 3  **VERTE** Annuler le numéro de chaîne sauté.

■ Recherche automatique

- 1  **JAUNE** Lancer la recherche automatique.

- Une fois la recherche automatique activée, vous ne pouvez plus modifier les chaînes.

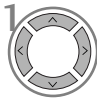
■ Sauter une chaîne

- 1  Sélectionner un numéro de chaîne à sauter.
- 2  **BLEUE** Change la couleur du numéro de chaîne à bleu.
- 3  **BLEUE** Annuler le numéro de chaîne sauté.

- Lorsqu'un numéro de chaîne est sauté, cela veut dire que vous ne pourrez pas le sélectionner en utilisant la touche **P** ^ v pendant le fonctionnement normal du téléviseur. Par ailleurs, ce numéro de chaîne s'affiche en bleu.
- Si vous voulez sélectionner un numéro de chaîne sauté, saisissez directement le numéro en utilisant les touches NUMÉROTÉES ou sélectionnez-le dans le menu "Édition des chaînes" ou EPG

UTILISATION DU TÉLÉVISEUR/CONTRÔLE DES CHAÎNES





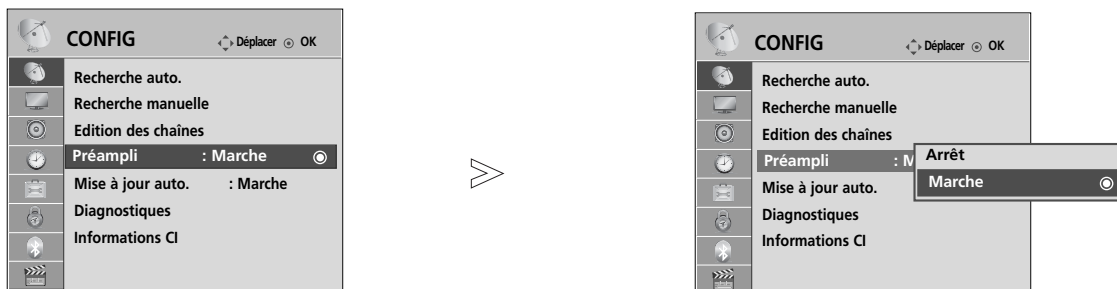

PRÉAMPLI (EN MODE NUMÉRIQUE)

(Sauf 32/37/42/47LH70**, 50/60PS70**, 50/60PS80**)

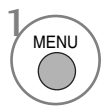
Si la réception est de mauvaise qualité, réglez la fonction Préampli sur "Marche".

Lorsque le signal est fort, sélectionnez "Arrêt".

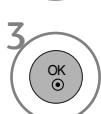
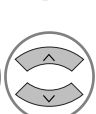

- 1   Sélectionner **CONFIG**.
- 2   Sélectionner **Préampli**.
- 3   Sélectionner **Marche** ou **Arrêt**.
- 4  Enregistrer

- Appuyez sur la touche **MENU** pour revenir à l'affichage normal de la télévision.
- Appuyez sur la touche **RETURN** (Retour) pour revenir à l'écran du menu précédent.

MISE À JOUR LOGICIELLE

Une mise à jour logicielle signifie que le logiciel peut être téléchargé à l'aide du système de diffusion terrestre numérique.

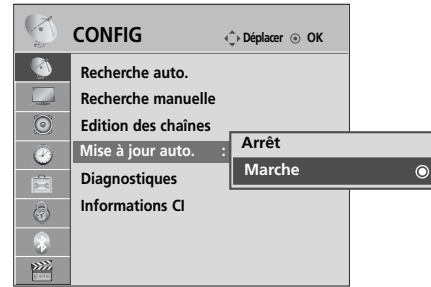

Sélectionner **CONFIG**.



Sélectionner **Mise à jour auto..**

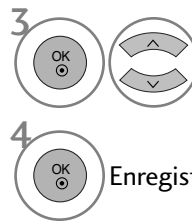

Sélectionner **Marche** ou **Arrêt**.

• Si vous sélectionnez **Marche**, un message de confirmation s'affiche pour vous notifier qu'un nouveau logiciel a été détecté.



Enregistrer.

Lors du réglage de l'option "Mise à jour Auto."

De temps à autres, des informations sur la mise à jour du logiciel s'affichent dans le menu suivant sur l'écran du téléviseur.

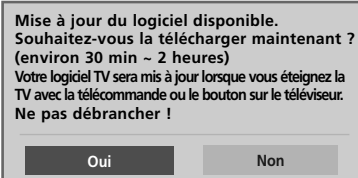

Sélectionnez **Oui** à l'aide de la touche < > ; vous verrez alors l'image suivante.

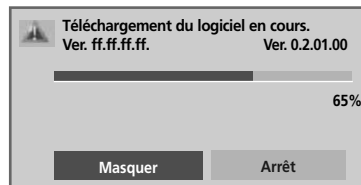

Après la fin de la mise à jour du logiciel, le système redémarre.



Mise à jour simple : pour des flux de mises à jour courants

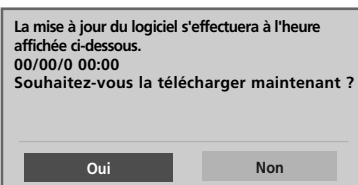

Le téléchargement démarre quand l'appareil est mis hors tension.

Lorsque l'appareil est mis sous tension pendant le téléchargement, l'état de la progression s'affiche.

Mise à jour programmée : pour des flux de mises à jour programmés

Lorsque l'option Mise à jour auto. est réglée sur "Arrêt", le message pour la modifier sur "Marche" s'affiche.

- Lors de la mise à jour du logiciel, notez les points suivants :

- L'alimentation du téléviseur ne doit pas être coupée.
- Le téléviseur ne doit pas être éteint.
- L'antenne ne doit pas être déconnectée.
- Le téléchargement du logiciel pouvant nécessiter une heure, veillez à ce que l'alimentation reste active pendant le téléchargement.

UTILISATION DU TÉLÉVISEUR/CONTRÔLE DES CHAÎNES

DIAGNOSTICS





Cette fonction vous permet d'afficher le constructeur, le modèle/référence, le numéro de série et la version du logiciel.

Les informations et la puissance du signal du multiplexeur syntonisé sont affichées.

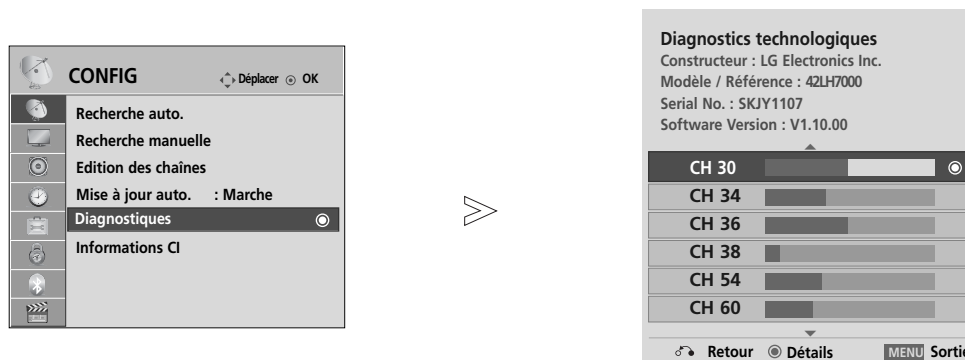
Les informations sur le signal et le nom du multiplexeur sélectionné sont affichés.

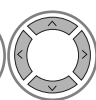
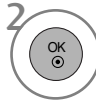
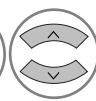
(MUX* : répertoire supérieur de canaux en diffusion numérique (un seul MUX contient de multiples canaux.))



-   Sélectionner **CONFIG**.
-   Sélectionner **Diagnostics**.
-  Afficher le constructeur, le modèle/référence, le numéro de série et la version du logiciel.
-   Afficher les informations sur le canal.

- Appuyez sur la touche **MENU** pour revenir à l'affichage normal de la télévision.
- Appuyez sur la touche **RETURN** (Retour) pour revenir à l'écran du menu précédent.

INFOS CI [COMMON INTERFACE] (INTERFACE COMMUNE)

Cette fonction vous permet de regarder des chaînes cryptées (chaînes payantes). Si vous retirez le module CI, vous ne pouvez plus regarder les chaînes cryptées. Lorsque vous insérez le module dans le logement CI, vous accédez au menu du module. Pour acheter un module et une carte intelligente, contactez votre revendeur. Évitez d'insérer et de retirer le module CI du téléviseur trop fréquemment. Cela risquerait de provoquer un dysfonctionnement. Lorsque le téléviseur se met sous tension après l'insertion du module CI, il est possible qu'aucun son ne soit émis.

Cette fonction peut être incompatible avec le module CI et la carte intelligente.

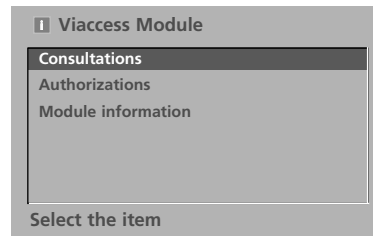
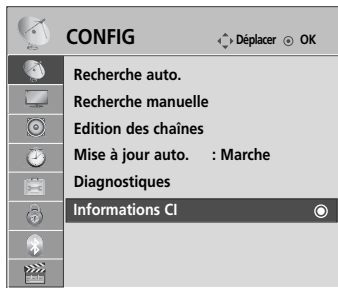

Il est possible que les fonctions CI ne soient pas disponibles, selon les normes de diffusion du pays.



- Cet OSD n'est donné qu'à titre indicatif et les options de menu et le format de l'écran varient selon le prestataire de services de chaînes cryptées.
- Vous pouvez changer l'écran du menu CI (interface commune). Pour cela, consultez votre revendeur.

1   Sélectionner **CONFIG**.

2   Sélectionner **Informations CI**.

3   Sélectionner l'élément souhaité : informations sur le module, informations sur la carte intelligente, langue, téléchargement de logiciel, etc.

4  Enregistrer.

- Appuyez sur la touche **RETURN** (Retour) pour revenir à l'affichage normal de la télévision.

UTILISATION DU TÉLÉVISEUR/CONTRÔLE DES CHAÎNES

SÉLECTION DE LA LISTE DES CHAÎNES

Vous pouvez vérifier les chaînes enregistrées en mémoire en affichant la liste des chaînes.

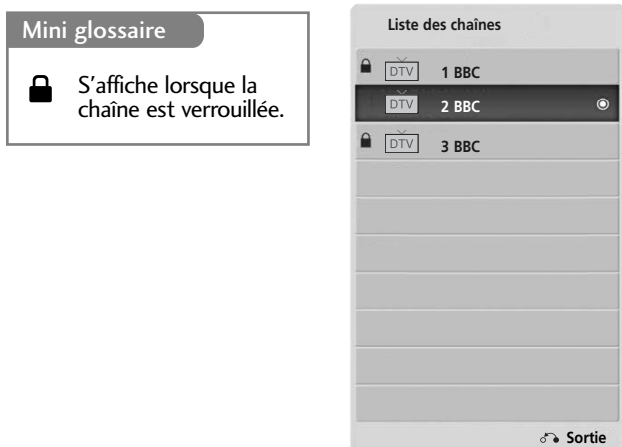



■ Affichage de la liste des chaînes

- 1  Afficher la Liste des chaînes.

- Certains numéros de chaîne peuvent apparaître en bleu. Il s'agit des chaînes que vous avez sautées lors de la recherche automatique ou dans le mode Édition des chaînes.
- Certaines chaînes sont associées à un numéro de canal dans la liste des chaînes ; cela signifie qu'aucun nom de chaîne ne leur est attribué.

■ Sélection d'une chaîne dans la liste

- 1  Select a programme.
- 2  Aller sur le numéro de chaîne sélectionné.

-  Le mode basculera entre TV, DTV et Radio à partir de la chaîne présentement sélectionnée.

■ Pour faire défiler la liste des chaînes

- 1  Faire défiler les chaînes.
- 2  Revenir à l'affichage normal de la télévision.

CONFIGURATION DES CHAÎNES PRÉFÉRÉES

■ Sélection de la chaîne préférée

La fonctionnalité Chaînes préférées est un moyen pratique d'avoir une vue rapide des chaînes de votre choix sans avoir à attendre que le téléviseur parcourt toutes les chaînes intermédiaires.



Pour régler une chaîne préférée, appuyez sur le bouton **FAV** (Favorite) à plusieurs reprises.



(Sauf 19/22LU40**, 19/22/26LU50**,
32/37/42LF25**, 19/22/26/32/37/42LH20**,
32/37/42/47LH30**)



(19/22LU40**, 19/22/26LU50**, 32/37/42LF25**,
19/22/26/32/37/42LH20**, 32/37/42/47LH30**
uniquement)

1  ou  Sélectionnez la chaîne désirée.

2   Sélectionnez **Favoris**.

3  Sélectionnez **Favoris**.

4  Retournez au mode visualisation du téléviseur.

- Ceci ajoute automatiquement la chaîne sélectionnée à la liste des chaînes préférées.

■ Affichage de la liste des chaînes préférées.



1  Affiche la liste Chaînes préférées.

UTILISATION DU TÉLÉVISEUR/CONTRÔLE DES CHAÎNES

LISTE DES ENTRÉES

Les entrées HDMI et AV1/2 (Péritel) peuvent être reconnues par une broche de détection et donc activées lorsqu'un appareil externe correspond à la puissance (en volts).

En utilisant la touche **TV/RAD**, vous pouvez passer d'une entrée externe à une entrée RF et à la dernière chaîne visionnée en mode DTV/RADIO/TV.

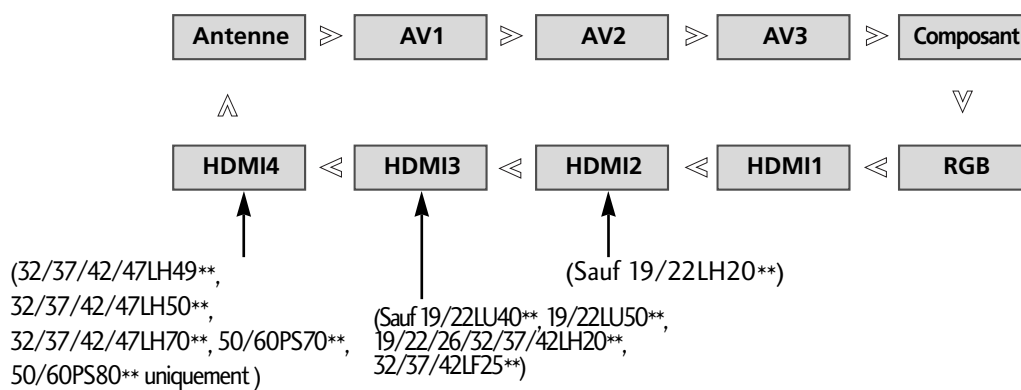

- **Antenne** ou **Câble** : à sélectionner pour regarder la télévision/télévision numérique. (L'entrée de câble numérique est disponible uniquement pour les modèles de téléviseur LCD utilisés en Suède ou en Finlande.)
- **AV1, AV2, AV3** : à sélectionner pour regarder une cassette vidéo ou utiliser un appareil externe.
- **Component (Composantes)** : à sélectionner pour utiliser un lecteur DVD ou un décodeur numérique, en fonction du connecteur.
- **RGB (RVB)** : à sélectionner pour utiliser un ordinateur, en fonction du connecteur.
- **HDMI1, HDMI2 (Sauf 19/22LH20**), HDMI3 (Sauf 19/22LU40**, 19/22LU50**, 19/22/26/32/37/42LH20**), HDMI4 (32/37/42/47LH49**, 32/37/42/47LH50**, 32/37/42/47LH70**, 50/60PS70**, 50/60PS80** uniquement)** : à sélectionner pour utiliser un lecteur DVD, un ordinateur ou un décodeur numérique, en fonction du connecteur.

LIBELLÉ DES ENTRÉES

Sélectionne un libellé pour chaque source d'entrée.

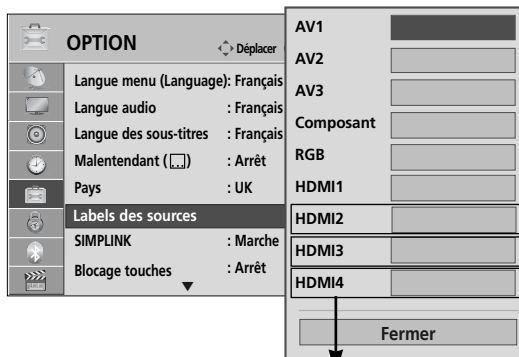

(Sauf 19/22LH20**)
 (Sauf 19/22LU40**,
 19/22/26/32/37/
 42LH20**,
 32/37/42LF25**)

(32/37/42/47LH49**,
 32/37/42/47LH50**,
 32/37/42/47LH70**, 50/60PS70**,
 50/60PS80** uniquement)

1   Sélectionner **OPTION**.

2   Sélectionner **Libellé des sources**.

3   Sélectionner la source

4  Sélectionner le libellé.

- Appuyez sur la touche **MENU** pour revenir à l'affichage normal de la télévision.
- Appuyez sur la touche **RETURN** (Retour) pour revenir à l'écran du menu précédent.

UTILISATION DU TÉLÉVISEUR/CONTRÔLE DES CHAÎNES

MANUEL SIMPLIFIÉ

Vous pouvez accéder facilement aux informations de votre téléviseur en consultant un manuel simplifié sur l'écran.

Pendant l'utilisation de cette option, le son sera mis en sourdine.

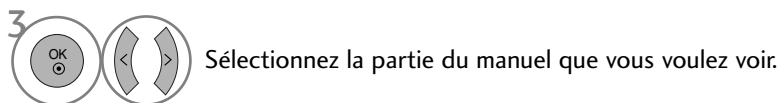
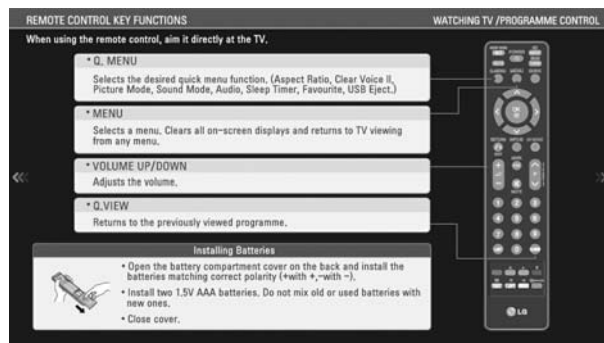

• Press the **RETURN** button to return to normal TV viewing.









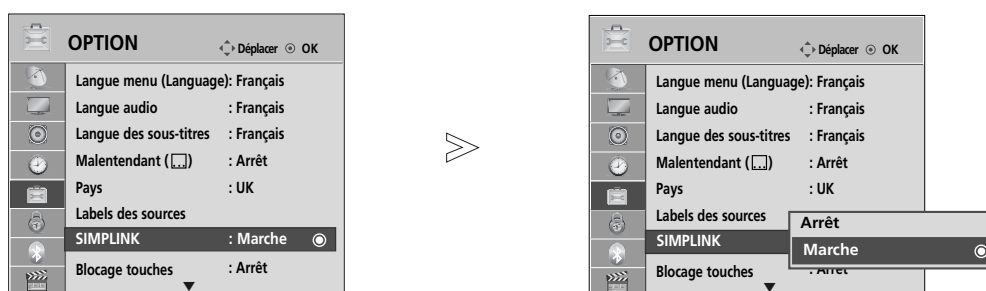

Cette fonction n'est disponible qu'avec les appareils comportant le logo SIMPLINK. Vérifiez l'existence de celui-ci. Ce téléviseur peut ne pas fonctionner correctement s'il est utilisé avec d'autres appareils présentant la fonction HDMI-CEC.

Cette fonction vous permet de contrôler et de lire d'autres appareils audiovisuels raccordés au téléviseur avec un câble HDMI, sans utiliser d'autres câbles et sans effectuer de réglages supplémentaires.

Si vous ne souhaitez pas afficher le menu SIMPLINK, sélectionnez ARRÊT.

La fonction SIMPLINK n'est pas prise en charge par l'entrée HDMI IN 4 (50/60PS70**, 50/60PS80** uniquement).



-   Sélectionner **OPTION**.
-   Sélectionner **SIMPLINK**.
-   Sélectionner **Marche** ou **Arrêt**.
-  Enregistrer.

- Appuyez sur la touche **MENU** pour revenir à l'affichage normal de la télévision.
- Appuyez sur la touche **RETURN** (Retour) pour revenir à l'écran du menu précédent.

UTILISATION DU TÉLÉVISEUR/CONTRÔLE DES CHAÎNES

Raccordement du système de home cinéma compatible SIMPLINK.

- 1 Raccordez la borne d'entrée **HDMI/DVI IN 1**, **HDMI IN 2** (Sauf 19/22LH20**), **HDMI IN 3** (Sauf 19/22LU40**, 19/22LU50**, 19/22/26/32/37/42LH20**, 32/37/42LF25**) ou **HDMI IN 4** (32/37/42/47LH49**, 32/37/42/47LH50**, 32/37/42/47LH70** uniquement) situées à l'arrière du téléviseur à la borne de sortie HDMI du système de home cinéma en utilisant un câble HDMI.
- 2 Raccordez la borne de sortie **DIGITAL AUDIO** située à l'arrière du téléviseur et la borne d'entrée **DIGITAL AUDIO** du home cinéma en utilisant un câble optique.
- 3 Sélectionnez Home Theater (Home cinéma) dans le menu Speaker (Enceinte) en appuyant sur la touche **SIMPLINK**.

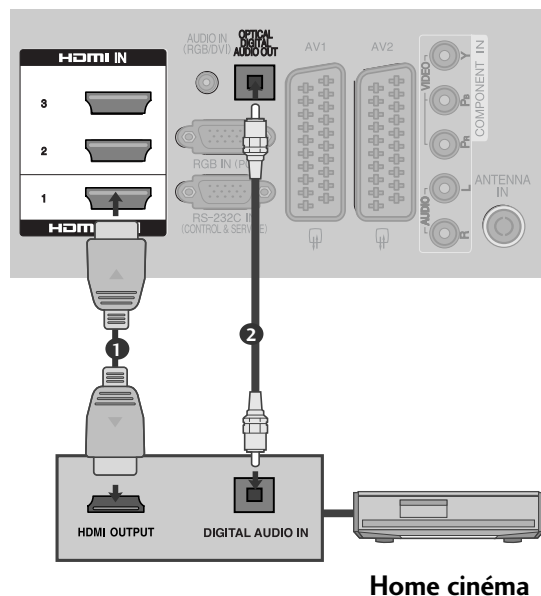

- Quand vous sélectionnez ou utilisez un appareil multimédia disposant de la fonction home cinéma, le haut-parleur passe automatiquement sur le haut-parleur home cinéma.

! REMARQUE

- Raccordez le terminal HDMI/DVI IN ou HDMI IN du téléviseur au terminal arrière (terminal HDMI) de l'appareil à l'aide du câble HDMI.
- Lorsque vous changez la source d'entrée à l'aide de la touche INPUT de la télécommande, vous pouvez interrompre le fonctionnement d'un appareil contrôlé par SIMPLINK.

SIMPLINK Functions

Lecture du disque

Commandez les appareils audiovisuels raccordés en utilisant les touches \wedge \vee \lt \gt , OK, \blacktriangleright , \blacksquare , || , \ll et \gg .

Lecture directe

Après avoir raccordé des appareils audiovisuels au téléviseur, vous pouvez directement contrôler les appareils et lire tous les supports pris en charge sans réglage supplémentaire.

Sélection de l'appareil audiovisuel

Cette fonction vous permet de sélectionner et d'utiliser un des appareils audiovisuels raccordés au téléviseur.

Mise hors tension de tous les appareils

Lorsque vous éteignez le téléviseur, tous les appareils raccordés se mettent hors tension.

Changement de la sortie audio

Cette fonction vous permet de changer facilement la sortie audio.

Synchronisation de l'alimentation activée

Lorsque l'appareil avec fonction Simplink raccordé à la borne HDMI commence la lecture, le téléviseur s'allume automatiquement.

*** Si un appareil raccordé au téléviseur à l'aide du câble HDMI ne prend pas en charge la fonction SIMPLINK, cette fonction n'est pas disponible.**

Remarque : pour utiliser la fonction SIMPLINK, vous devez utiliser un câble HDMI prenant au minimum en charge la version 1,3 avec fonction CEC*. (*CEC : Consumer Electronics Control.)

MENU SIMPLINK

Appuyez sur la touche \wedge \vee \lt \gt , puis sur la touche OK pour sélectionner la source SIMPLINK de votre choix.

- 1 **Visionnage du téléviseur (TV)** : revient à la chaîne précédente indépendamment du mode actuel.
- 2 **Lecture disque (DISC)** : sélectionne et lit les disques insérés.
Si plusieurs disques sont disponibles, les titres des disques sont affichés en bas de l'écran.
- 3 **Fonction magnétoscope (VCR)** : utilise et contrôle le magnétoscope raccordé.
- 4 **Lecture d'enregistrements du disque dur (HDD Recorder)** : lit et contrôle les enregistrements stockés sur le disque dur.
- 5 **Sortie audio au système de home cinéma/Sortie audio au téléviseur (Speaker)** : sélectionnez Home theater (Home cinéma) ou TV Speaker (Haut-parleur TV) pour la sortie audio.

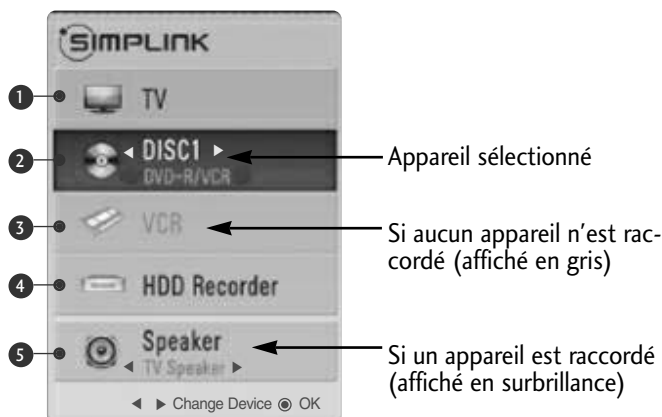

- Home cinéma : un seul système pris en charge à la fois.
- Lecteur/enregistreur DVD : un maximum (19/22LH20**), deux maximum (19/22LU40**, 19/22LU50**, 26/32/37/42LH20**, 32/37/42LF25**), trois maximum (32/37/42/47LH30**, 32/37/42/47LH40**, 26LU50**, 50/60PS70**, 50/60PS80**) ou quatre (32/37/42/47LH49**, 32/37/42/47LH50**, 32/37/42/47LH70**) pris en charge en même temps
- Magnétoscope VHS : un seul système pris en charge à la fois.

UTILISATION DU TÉLÉVISEUR/CONTRÔLE DES CHAÎNES

MODE AV

Vous pouvez obtenir une image et un son de meilleure qualité lorsque vous raccordez des appareils audiovisuels à l'entrée externe.

| | |
|---------------|--|
| Arrêt | Désactive AV MODE (MODE AV). |
| Cinéma | Optimise la vidéo et le son pour regarder des films. |
| Sport | Optimise la vidéo et le son pour regarder des événements sportifs. |
| Jeux | Optimise la vidéo et le son pour jouer à des jeux vidéo. |

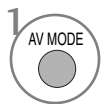
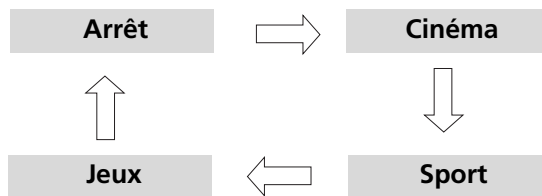

1 Appuyer plusieurs fois sur la touche **AV MODE** pour sélectionner la source souhaitée.



- Si vous choisissez le mode Cinéma en mode AV, celui-ci sera sélectionné à la fois pour l'option Préréglages d'image du menu **IMAGE** et l'option Préréglages du son du menu **SON**.
- Si vous réglez le **mode AV** sur **Arrêt**, l'image et la photo que vous avez initialement définies seront sélectionnées.

Réinitialisation (Retour aux réglages d'usine)





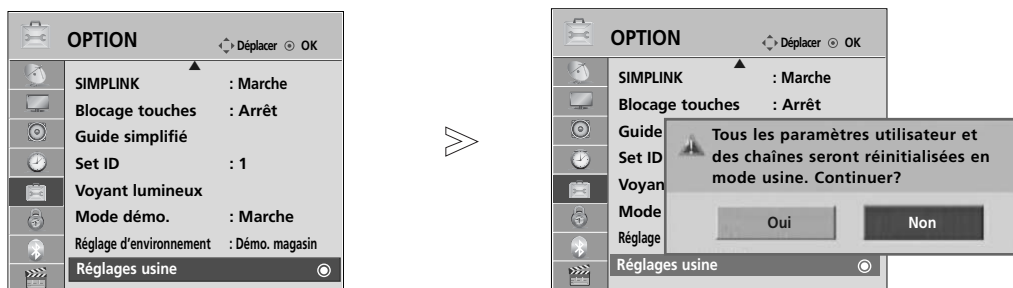

Cette fonction initialise tous les réglages, sauf les réglages  **Jour** et  **Nuit** du mode Picture (Image) qui ne peuvent pas être initialisés.

Il est utile d'initialiser le produit lorsque vous déménagez dans une autre ville ou un autre pays.

À la fin du réglage usine, vous devez recommencer la configuration d'installation.

Lorsque l'option Système de verrou est réglée sur "Marche", le message de saisie du mot de passe s'affiche.



- 1   Sélectionner **OPTION**.
- 2   Sélectionner **Réglages usine**.
- 3   Sélectionner **Oui**.
- 4  Démarrez le réglage usine.

- Si l'option Système de verrou est réglée sur "Marche" mais que vous avez oublié votre mot de passe, tapez '7', '7', '7', '7' sur la télécommande.

- Appuyez sur la touche **MENU** pour revenir à l'affichage normal de la télévision.
- Appuyez sur la touche **RETURN** (Retour) pour revenir à l'écran du menu précédent.

UTILISATION DE BLUETOOTH (32/37/42/47LH70**, 50/60PS70**, 50/60PS80** uniquement)

Technologie Bluetooth?

Bluetooth est une technologie de réseau à courte distance utilisant la fréquence 2,4 GHz pour connecter différents types de supports d'informations tels que les ordinateurs, les téléphones mobiles et les PDA, ainsi que des appareils numériques au moyen d'une connexion sans fil, pour permettre l'échange de données sans utiliser de câble.

Grâce à la communication Bluetooth, vous pouvez à l'aide de ce téléviseur raccorder un casque d'écoute sans fil compatible Bluetooth ou recevoir des images (JPEG uniquement), écouter de la musique diffusée via un mobile compatible Bluetooth.

- Caractéristiques de communication : spécification Bluetooth version 2.0+EDR (Enhanced Data Rate, débit de données amélioré)
- Sortie : puissance de sortie de classe 2 selon spécification Bluetooth
- Portée de communication maximale : environ 10 m en ligne de vue directe
- Fréquence : 2,4 GHz (2,4 GHz ~ 2,4835 GHz)
- Module de transmission Bluetooth : EAX57538201 (LG Electronics)
- Profils Bluetooth compatibles :
 - GAVDP (Generic Audio/Video Distribution Profile, {profil de distribution audio/vidéo générique})
 - A2DP (Advanced Audio Distribution Profile)
 - HSP (Profil du casque d'écoute)
 - OPP (Object Push Profile)
 - BIP (Basic Imaging Profile)
 - FTP (File Transfer Profile)

CE0678

Précautions lors de l'utilisation de Bluetooth

- ▶ Restez dans une portée de 10 m (-45°~45°).
 - Si vous vous éloignez de cette portée ou si des obstacles sont dans le chemin, des erreurs de communication peuvent se produire.
- ▶ Des erreurs de communication peuvent survenir à cause d'appareils environnants.
- ▶ Les produits utilisant la même fréquence de 2,4 GHz (réseau local sans fil, four à micro-ondes, etc.) peuvent entraîner des erreurs de communication en exploitant la même bande de fréquence.
- ▶ Le temps de recherche de périphérique diffère selon le nombre de périphérique Bluetooth et la situation de fonctionnement.
- ▶ Plus le nombre d'appareils diminue, plus il y a de chances que la recherche aboutisse.
- ▶ Certains appareils sans fil peuvent provoquer des interférences dans les ondes électromagnétiques.
- ▶ Comme ces appareils sans fil présentent une possibilité d'interférence avec les ondes électroniques, ils ne peuvent pas fournir de services liés à la vie humaine.
- ▶ Vous ne pouvez raccorder qu'un seul périphérique Bluetooth à la fois.
- ▶ Vous ne pouvez pas recevoir de photos (JPEG uniquement) ou écouter de la musique depuis d'autres périphériques Bluetooth alors que vous utilisez le casque d'écoute Bluetooth.
- ▶ Pour plus d'informations sur la technologie Bluetooth, reportez-vous au manuel d'utilisation de l'appareil Bluetooth.
- ▶ USB (Music List (Liste de(s) musique(s)), Photo List (Album photo) ou Movie List (Liste de(s) vidéo(s)) (modèles 32/37/42/47LH49**, 32/37/42/47LH50**, 32/37/42/47LH70**, 50/60PS70**, 50/60PS80** uniquement)) et Bluetooth ne seront pas pris en charge en même temps.
- ▶ Le bon fonctionnement est assuré sous réserve des deux conditions suivantes : (1) Cet appareil ne doit pas provoquer des interférences (dangereuses), et (2) cet appareil doit accepter les interférences reçues, y compris celles qui peuvent entraver le bon fonctionnement (de l'appareil).

QDID (Qualified Design Identity) : B014836

PARAMÉTRAGE DE BLUETOOTH







Pour écouter le son diffusé avec le casque d'écoute Bluetooth ou recevoir les images jpeg depuis un périphérique externe et les visualiser sur le téléviseur, écouter de la musique diffusée par un téléphone mobile (périphérique Bluetooth), vous pouvez utiliser la communication sans fil sans avoir besoin de connecter des câbles.

Vous pouvez utiliser le menu **BLUETOOTH** en sélectionnant "**Marche**".

Si vous ne voulez pas utiliser la fonction Bluetooth, sélectionnez "**Arrêt**".

Si le téléviseur est connecté à l'appareil Bluetooth externe, vous pouvez sélectionner "**Arrêt**" après avoir déconnecté l'appareil.



- 1   Sélectionnez **BLUETOOTH**.
- 2   Sélectionnez **Bluetooth**.
- 3   Sélectionner **Marche** ou **Arrêt**.
- 4  Enregistrez.

- Appuyez sur la touche **MENU** pour revenir à l'affichage normal de la télévision.
- Appuyez sur la touche **RETURN** (Retour) pour revenir à l'écran du menu précédent.

UTILISATION DE BLUETOOTH





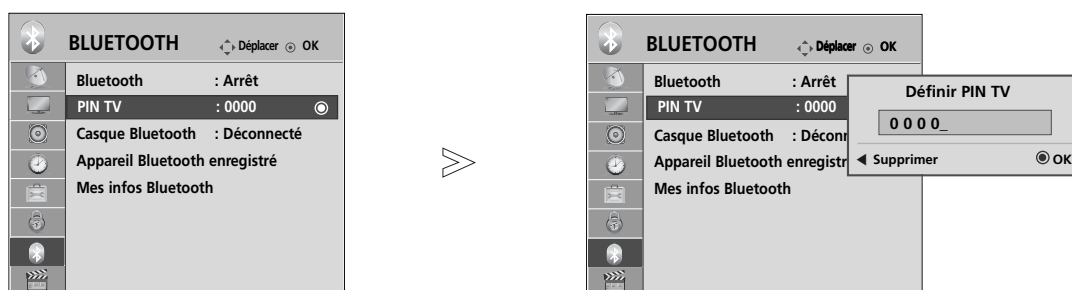

DÉFINIR LE CODE PIN DU TÉLÉVISEUR

Pour accepter la connexion d'un appareil Bluetooth externe ou pour se connecter à un appareil Bluetooth externe, vous devez saisir le code d'accès.

Pour savoir comment définir le code PIN de l'appareil Bluetooth externe, reportez-vous au manuel d'utilisation de l'appareil concerné.

Le code d'accès de votre téléviseur peut comporter jusqu'à 10 chiffres. Il doit comporter au minimum deux chiffres.



- 1   Sélectionnez **BLUETOOTH**.
- 2   Sélectionnez **PIN TV**.
- 3   Tapez le code PIN de votre choix.
- 4 

- Appuyez sur la touche < pour supprimer les chiffres un par un.

- Appuyez sur la touche **MENU** pour revenir à l'affichage normal de la télévision.
- Appuyez sur la touche **RETURN** (Retour) pour revenir à l'écran du menu précédent.

CASQUE BLUETOOTH

Lorsque vous sélectionnez un casque d'écoute Bluetooth, vous pouvez écouter le son du téléviseur avec le casque d'écoute Bluetooth via une communication sans fil.

Avant d'utiliser un nouvel appareil Bluetooth pour la première fois, vous devez procéder au jumelage. Pour plus d'informations, reportez-vous au manuel d'utilisation de l'appareil concerné.

12 périphériques maximum peuvent être appariés.

Lorsque l'appareil recherche un casque d'écoute Bluetooth, certains boutons sont désactivés à l'exception de "Stop" (bouton OK).

Connexion d'un nouveau casque Bluetooth

Vous ne pouvez rechercher le nouveau casque d'écoute Bluetooth qu'en mode **Déconnecté**.

Lorsque vous exécutez la recherche, la liste de tous les casques d'écoute Bluetooth correspondant s'affiche.

Une fois la recherche terminée, le code PIN est validé pour connecter l'appareil. Pour plus d'informations, reportez-vous au manuel d'utilisation de l'appareil concerné.

Lorsque vous sélectionnez le câble (mode câble DVB) pour les modèles de téléviseur LCD utilisés en Suède ou en Finlande, vous ne pouvez pas entendre le son stéréo à travers le casque mono/stéréo.

* Lorsque vous sélectionnez le câble (mode câble DVB) pour les modèles de téléviseur LCD utilisés en Suède ou en Finlande

1. Un casque d'écoute Bluetooth est déconnecté si présent.
2. Toutes les listes des casques sont supprimées.
3. Mode Bluetooth désactivé.
4. Si vous essayez de raccorder un casque stéréo, le message "Invalid format" (Format incorrect) s'affiche.

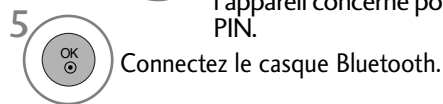
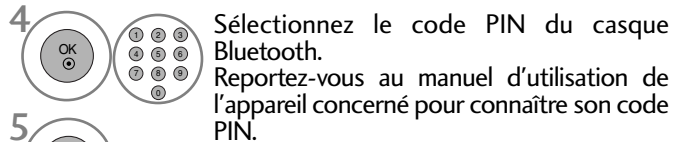

Connexion à un casque Bluetooth déjà enregistré

Les casques d'écoute Bluetooth sont répertoriés dans l'ordre d'utilisation la plus récente avec le casque actuellement utilisé en tête de liste.



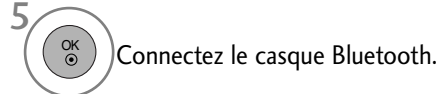
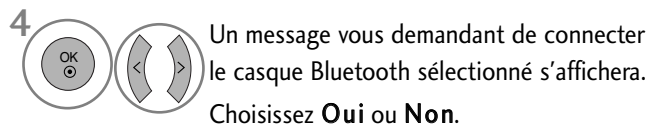
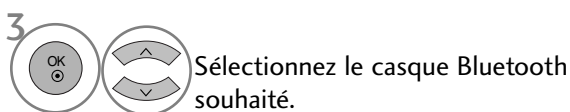

Lorsque vous connectez le téléviseur à un casque Bluetooth déjà enregistré, vous pouvez effectuer la sélection et la connexion directement, sans avoir à valider le code PIN.

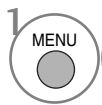

- Après avoir raccordé/utilisé le casque d'écoute Bluetooth, son paramétrage est automatiquement désactivé lorsque vous mettez le téléviseur sous/hors tension.
- Une fois le casque d'écoute Bluetooth raccordé, le haut-parleur du téléviseur passe en mode muet (Mute) et l'écoute du son se fait à l'aide du casque.

UTILISATION DE BLUETOOTH

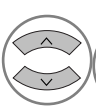
Déconnexion du casque Bluetooth pendant l'utilisation

-   Sélectionnez **BLUETOOTH**.
-    Sélectionnez **Casque Bluetooth**.
-  Déconnectez le casque Bluetooth.

Demande de connexion du casque Bluetooth au téléviseur

Lorsque le menu Bluetooth est activé et que le casque envoie une demande de connexion, le message suivant s'affiche.

Tous les casques ne prennent pas en charge cette fonctionnalité. (Reportez-vous au manuel d'utilisation de l'appareil concerné.)

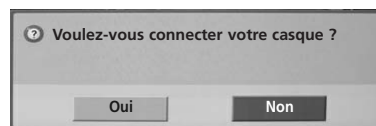

-   Choisissez **Oui** ou **Non**.

! REMARQUE

- ▶ LG recommande les modèles de casque suivants :
 - Mono/Stereo : Nokia : BH501 / Jabra : BT620s / Sony : DR-BT30Q / Philips : SHB7100 / Plantronics : Pulsar590 / Motorola : HT820 / Motorola : S9 / LG : HBS200
 - Stéréo uniquement : Logitech : Freepulse-wireless
 - Mono uniquement : Motorola : H800 / Jabra : BT250v / Jabra : BT2040 / Plantronics : Discovery665 / Nokia : BH-900 / Sony Ericsson : HBH-GV435 / Samsung : WEP500 / LG: Prada HBM-510Il peut exister un retard audio, selon la taille de la mémoire tampon du casque d'écoute.
- ▶ Le casque d'écoute stéréo/mono officiellement certifié compatible Bluetooth peut être recherché et raccordé.
- ▶ Parmi les périphériques Bluetooth, un casque d'écoute stéréo/mono compatible A2DP ou HSP peut être raccordé.
- ▶ Si l'environnement du téléviseur présente les particularités suivantes, il est possible que l'appareil ne puisse pas être identifié ou connecté correctement :
 - s'il existe des ondes électromagnétiques puissantes ;
 - s'il y a beaucoup d'appareils Bluetooth ;
 - Si le casque d'écoute est arrêté, non en place ou est en erreur.

- si des produits tels qu'un four à micro-ondes, un réseau local sans fil, un éclairage plasma, un fourneau à gaz, etc., utilisent la même plage de fréquences, ce qui peut entraîner des erreurs de communication.

- ▶ Un seul casque d'écoute Bluetooth peut être raccordé à la fois.
- ▶ Une connexion perdue suite à la mise hors tension du téléviseur ne sera pas rétablie automatiquement. Vous devez essayer de reconnecter l'appareil concerné.
- ▶ Certaines opérations peuvent être ralenties pendant l'utilisation du casque.
- ▶ Même si vous sélectionnez le home cinéma Simplink après avoir utilisé le casque pendant le fonctionnement Simplink, l'appareil ne permutera pas automatiquement sur les haut-parleurs du home cinéma.
- ▶ Lorsque la connexion du casque échoue de manière répétée, jumelez l'appareil une nouvelle fois.
- ▶ La qualité audio des casques mono ne sera pas aussi bonne que celle des casques stéréo.
- ▶ Les casques mono peuvent présenter des interférences à mesure que la distance avec le téléviseur augmente, car ils utilisent une méthode de transmission différente de celle des casques stéréo.
- ▶ Lorsqu'un casque Bluetooth est en cours d'utilisation, les touches Volume +/- et Mute sont inopérantes, tandis que le menu Audio revient à la valeur par défaut et est désactivé.

GESTION D'UN APPAREIL BLUETOOTH ENREGISTRÉ

S'il n'existe aucun appareil enregistré, le menu Registered Bluetooth Device (Appareil Bluetooth enregistré) sera désactivé et ne pourra pas être utilisé.

Lorsque 12 appareils sont enregistrés, vous ne pouvez plus en enregistrer de nouveaux, et l'appareil externe ne pourra plus être jumelé avec le téléviseur. Dans ce cas, vous devez en supprimer un (commencez par déconnecter l'appareil s'il est connecté au téléviseur) avant de pouvoir en enregistrer un autre.

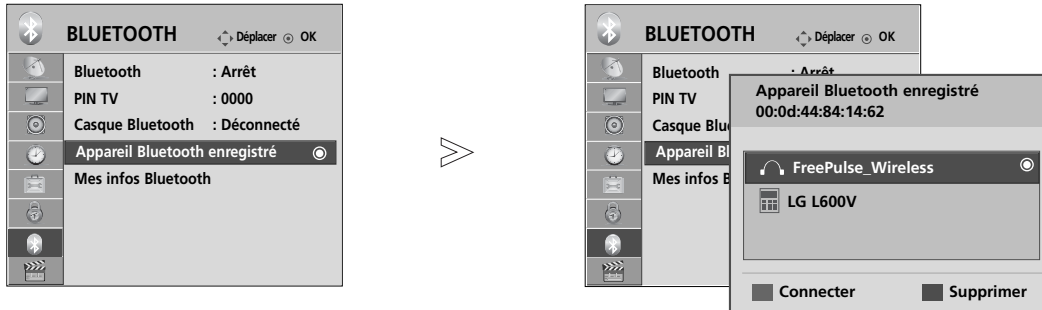

1   Sélectionnez **BLUETOOTH**.

2   Sélectionnez **Appareil Bluetooth enregistré**.

3  Vérifiez l'appareil Bluetooth enregistré.

■ Raccordement du casque d'écoute Bluetooth enregistré

1  Sélectionnez le casque d'écoute Bluetooth enregistré de votre choix.

2  Un message vous demandant de connecter le casque Bluetooth sélectionné s'affichera.

3   Choisissez **Oui** ou **Non**.

■ Suppression d'un appareil Bluetooth enregistré

L'option de suppression est disponible lorsque l'appareil Bluetooth est déconnecté.

1  Sélectionnez l'appareil Bluetooth que vous voulez supprimer.

2  Un message vous demandant si vous voulez supprimer l'appareil Bluetooth sélectionné s'affichera.

3   Choisissez **Oui** ou **Non**.

■ Déconnexion d'un appareil Bluetooth enregistré

1  Sélectionnez le casque d'écoute Bluetooth enregistré de votre choix.

2  Déconnectez l'appareil Bluetooth.

UTILISATION DE BLUETOOTH

MES INFORMATIONS BLUETOOTH







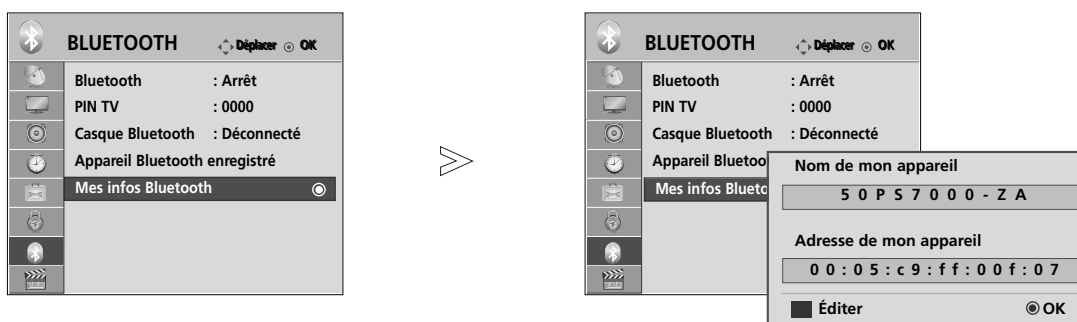

Cette fonction affiche vos informations Bluetooth.

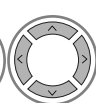
L'option de modification est disponible lorsqu'aucun appareil n'est raccordé au téléviseur.

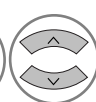
Vous pouvez modifier le nom de l'appareil dans le champ My Device Name.

Vous pouvez vérifier l'adresse de l'appareil dans le champ My Device Address.

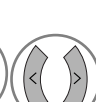

-   Sélectionnez **BLUETOOTH**.
-   Sélectionnez **Mes infos Bluetooth**.
-     Indiquez le nom de l'appareil. Vous pouvez utiliser n'importe quelle lettre de l'alphabet, tous les chiffres de 0 à 9, les signes +/- et le caractère d'espace.
-  Enregistrez.

- Appuyez sur la touche **MENU** pour revenir à l'affichage normal de la télévision.
- Appuyez sur la touche **RETURN** (Retour) pour revenir à l'écran du menu précédent.

RÉCEPTION DE PHOTOS VIA UN APPAREIL BLUETOOTH EXTERNE

Pour plus d'informations sur l'envoi de photos (JPEG uniquement) à partir du périphérique Bluetooth externe vers le téléviseur, reportez-vous au manuel utilisateur du périphérique concerné.

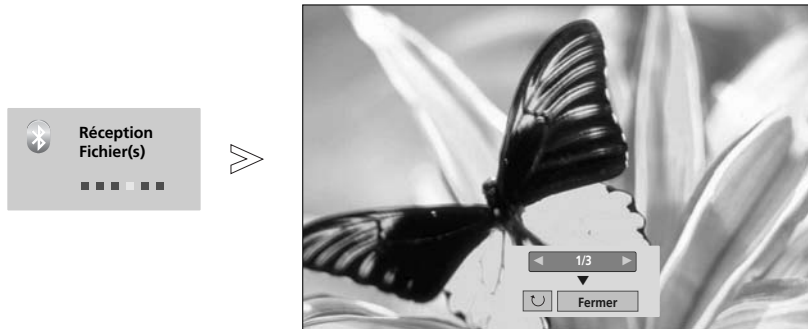

- Lorsque vous sélectionnez **Fermer** avec la touche $\wedge \vee < >$, l'OSD disparaît. Lorsque vous appuyez de nouveau sur la touche **OK**, il réapparaît.



Sélectionnez les photos souhaitées.

 (**Rotation**) : permet de faire pivoter les photos.

- Fait pivoter la photo à 90 ° dans le sens des aiguilles d'une montre lorsque vous appuyez sur la touche OK après avoir sélectionné  (**Rotation**).

- La taille maximale de l'image pouvant être reçue est de 10 Mo.
- Vous ne pouvez pas recevoir d'images alors que vous utilisez le casque d'écoute Bluetooth.
- Vous ne pouvez pas recevoir d'images tout en écoutant de la musique à partir de l'appareil Bluetooth.
- Pendant que l'appareil Bluetooth externe envoie la photo, appuyez sur la touche RETURN pour interrompre la réception de la photo. En conséquence, toutes les photos déjà reçues seront supprimées.
- Certains appareils Bluetooth ne permettent pas de transmettre un fichier photo (JPEG) au téléviseur.

ÉCOUTE DE MUSIQUE À PARTIR D'UN APPAREIL BLUETOOTH EXTERNE

Pour plus d'informations sur l'écoute de morceaux de musique à partir du périphérique Bluetooth externe vers le téléviseur, reportez-vous au manuel utilisateur du périphérique concerné.

Vous devez utiliser un appareil Bluetooth prenant en charge le profil A2DP (en tant qu'appareil externe)

- Certains appareils Bluetooth ne permettent pas d'écouter de la musique via les haut-parleurs du téléviseur.

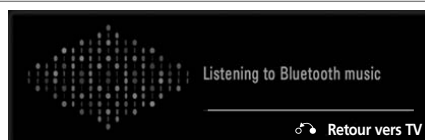

- Appuyez sur le bouton $\blacktriangleleft +$ ou $- \blacktriangleright$ pour régler le volume.
- Pour couper le son, appuyez sur le bouton MUTE.
- Appuyez sur le bouton RETURN pour retourner au mode visualisation normal du téléviseur.

! REMARQUE

- ▶ Vous ne pouvez pas écouter de la musique tout en utilisant le casque Bluetooth.
- ▶ Vous ne pouvez pas écouter de la musique tout en recevant des images.

POUR UTILISER UN PÉRIPHÉRIQUE USB

- Il n'est pas possible d'utiliser la fonction USB avec les modèles 19/22LU40**, 19/22/26LU50**, 32/37/42LF25**, 19/22/26/32/37/42LH20**, 32/37/42/47LH30**.

Raccordement d'un périphérique USB

Lorsque vous raccordez un périphérique USB, ce menu contextuel s'affiche automatiquement.

Le « MENU de POP UP » ne sera pas affiché tant que l'affichage à l'écran comprenant le Menu, l'EPG ou la liste des programmes est activé ou tant qu'un casque Bluetooth est connecté.

Si le menu contextuel ne s'affiche pas, vous pouvez sélectionner Music List (Liste de(s) musique(s)), Photo List (Liste de(s) photo(s)) ou Movie List (Liste de(s) photo(s)) (modèles 32/37/42/47LH49**, 32/37/42/47LH50**, 32/37/42/47LH70**, 50/60PS70**, 50/60PS80** uniquement) dans le menu USB.

Dans un périphérique USB, vous ne pouvez pas ajouter un nouveau dossier ou effacer un dossier existant.

- 1 Raccordez le périphérique USB à la prise d'entrée USB IN du téléviseur.

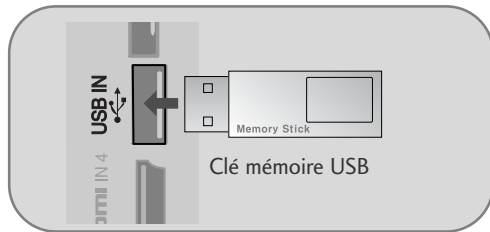

- 2 Sélectionner LISTE DE(S) PHOTO(S), LISTE DE MUSIQUE(S) ou LISTE VIDÉO (Seulement 32/37/42/47LH49**, 32/37/42/47LH50**, 32/37/42/47LH70**, 50/60PS70**, 50/60PS80**).

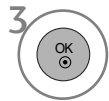
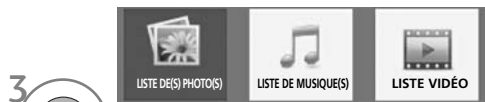

- Si le menu contextuel ne s'affiche pas, vous pouvez sélectionner Music List (Liste musicale), Photo List (Album photo) ou Movie List (Liste de films) (modèles 32/37/42/47LH49**, 32/37/42/47LH50**, 32/37/42/47LH70**, 50/60PS70**, 50/60PS80** uniquement) dans le menu USB.

Retrait du périphérique USB

Sélectionnez le menu **Appareil USB** avant de retirer le périphérique USB.

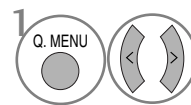

Sélectionner **Ejecter**.

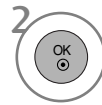

Précautions lors de l'utilisation d'un périphérique USB

- Seuls les périphériques de stockage USB sont reconnaissables.
- Si le périphérique de stockage USB est raccordé au moyen d'un concentrateur USB, le périphérique ne sera pas reconnu.
- Il est possible qu'un périphérique de stockage USB utilisant un logiciel de reconnaissance automatique ne soit pas reconnu.
- Il est possible qu'un périphérique de stockage USB utilisant son propre pilote ne soit pas reconnu.
- La vitesse de reconnaissance d'un périphérique de stockage USB dépend de chaque périphérique.
- Ne mettez pas le téléviseur hors tension et ne débranchez pas le périphérique USB pendant que celui-ci est en marche. Si un tel périphérique est brusquement débranché, les fichiers stockés ou le périphérique de stockage USB peuvent être endommagés.
- Ne raccordez pas à l'ordinateur un périphérique de stockage USB qui a été manœuvré artificiellement. Ce périphérique pourrait nuire au fonctionnement du produit ou ne pas démarrer. Pensez à toujours utiliser un périphérique de stockage USB comportant des fichiers audio, des fichiers d'images ou des fichiers de film normaux.
- Utilisez uniquement un périphérique de stockage USB formaté selon le système de fichiers FAT32 ou le système de fichier NTFS fourni avec le système d'exploitation Windows. Il est possible qu'un périphérique de stockage formaté selon un programme différent et non compatible avec Windows ne soit pas reconnu.
- Raccordez une alimentation à un périphérique de stockage USB (plus de 0,5 A) nécessitant une alimentation externe. Sinon, le périphérique peut ne pas être reconnu.
- Raccordez un périphérique de stockage USB avec le câble fourni par le fabricant du périphérique. Si vous effectuez le raccordement avec un câble d'un autre fabricant ou avec un câble trop long (5m max), il est possible que le périphérique ne soit pas reconnu.
- Il est possible que certains périphériques de stockage USB ne soient pas compatibles ou qu'ils fonctionnent lentement.
- La méthode d'alignement des fichiers pour un périphérique de stockage USB est similaire à Windows XP et le nom de fichier peut reconnaître jusqu'à 100 caractères français.
- Sauvegardez les fichiers importants dans un périphérique mémoire USB peuvent être endommagés. Nous ne sommes pas responsable des pertes de données.
- Si le disque dur (HDD) USB ne possède pas de source d'alimentation externe, le périphérique USB peut ne pas être détecté. Veillez à brancher une source d'alimentation externe.
- Les données figurant dans le périphérique de stockage USB ne peuvent pas être supprimées dans le système de fichiers NTFS.
- Si votre périphérique de mémoire USB possède plusieurs partitions ou si vous utilisez un lecteur USB multi-carte, vous pouvez utiliser jusqu'à 4 partitions ou périphérique de mémoire USB.
- La fonction de suppression n'est active que pour le système de fichiers FAT32.
- Si un périphérique mémoire USB est raccordé à un lecteur multi-carte, ses données de volume peuvent ne pas être détectées.
- Si le périphérique de mémoire USB ne fonctionne pas correctement, débranchez-le et rebranchez-le.
- La vitesse de détection d'un périphérique de mémoire USB diffère d'un périphérique à l'autre.
- Si le périphérique USB est connecté en mode veille, un disque dur spécifique est automatiquement chargé lorsque le téléviseur est mis sous tension.
- La capacité recommandée est de 1 To ou moins pour un disque dur externe USB et de 32 Go ou moins pour une clé USB.
- Tout périphérique dont la capacité est supérieure à la capacité recommandée risque de ne pas fonctionner correctement.
- Si un disque dur externe USB avec une fonction d'économie d'énergie ne fonctionne pas, éteignez le disque dur et rallumez-le à nouveau pour le faire fonctionner correctement.

REMARQUE

- L'image peut être différente de celle affichée sur votre téléviseur.
- Pour éviter d'égarer la clé mémoire USB, utilisez le connecteur USB (vendu séparément) pour relier la clé mémoire USB au support de connecteur USB du téléviseur. (téléviseur plasma uniquement)

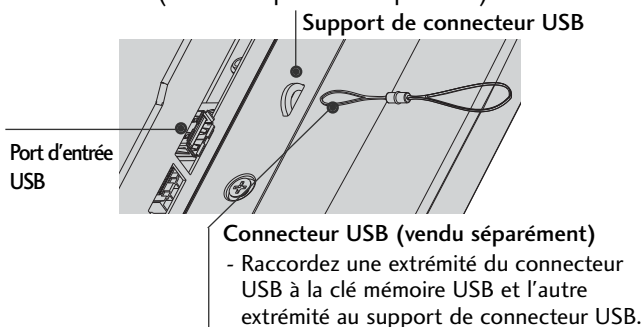

LISTE DES PHOTOS

Vous pouvez afficher des fichiers de photo du périphérique de stockage USB.
Les images sont des exemples pour vous assister sur le fonctionnement de la TV.

Compatible avec les fichiers PHOTO (*.JPG)

Base de référence : 64 x 64 ~ 15360 x 8640

Progressif : 64 x 64 ~ 1920 x 1440

- Vous ne pouvez lire que les fichiers JPEG.
- Les fichiers non acceptés apparaissent sous la forme d'une icône prédéfinie.

Composantes de l'écran

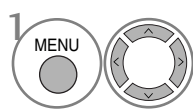

Sélectionner **USB**.

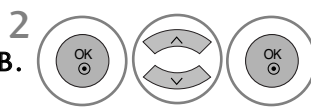

Sélectionner **Liste de photo(s)**.

- 1 Remonte au répertoire supérieur
- 2 Page actuelle/Nombre total de pages
- 3 Nombre total de photos sélectionnées
- 4 Touches correspondantes sur la télécommande

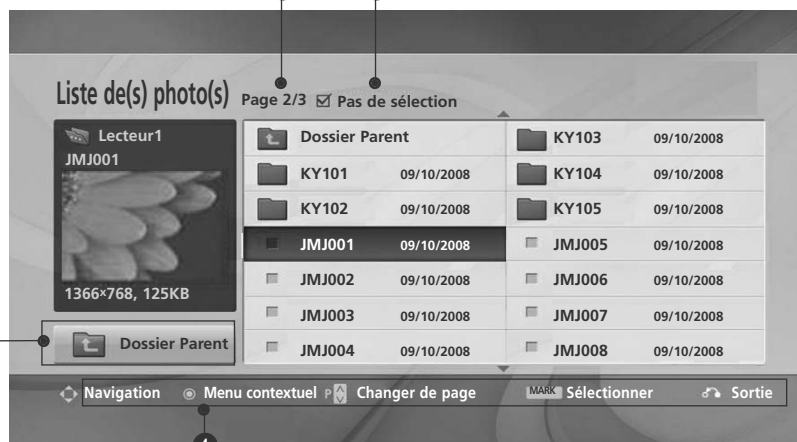





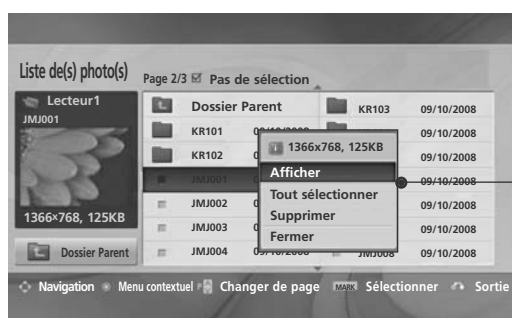
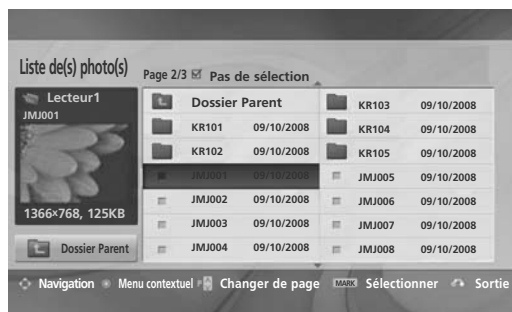

POUR UTILISER UN PÉRIPHÉRIQUE USB

Sélection de photos et menu contextuel



- ▶ **Afficher** : affiche la photo sélectionnée.
- ▶ **Tout sélectionner** : sélectionne toutes les photos sur l'écran.
- ▶ **Tout désélectionner** : désélectionne toutes les photos marquées.
- ▶ **Supprimer** ou **Supprimer la sélection (Système de fichiers FAT32 uniquement)** : supprimer la photo sélectionnée.
- ▶ **Fermer** : ferme le menu contextuel.

- 1  Sélectionner le dossier ou le lecteur cible.
- 2   Sélectionner les photos souhaitées.
- 3   Afficher le menu contextuel.
- 4   Sélectionner le menu contextuel souhaité.

- Utilisez la touche P ^ ∨ pour parcourir la page des photos.
- Utilisez la touche **MARK** pour sélectionner ou désélectionner une photo. Si ou plusieurs photos sont sélectionnées, vous pouvez voir ces photos une par une ou sous forme de diaporama. Si aucune photo n'est sélectionnée, vous pouvez voir toutes les photos du dossier individuellement ou les voir sous forme d'un diaporama.

- Appuyez sur la touche **RETURN** (Retour) pour revenir à l'affichage normal de la télévision.





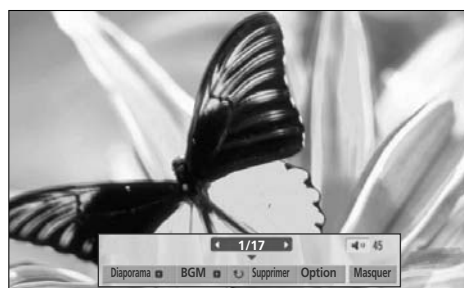
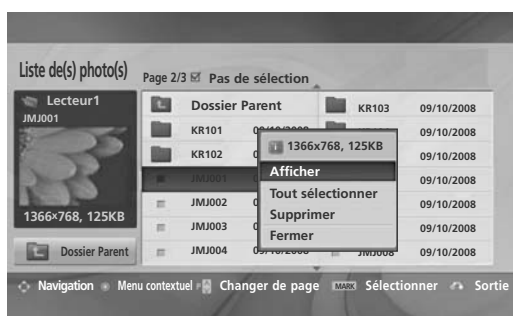
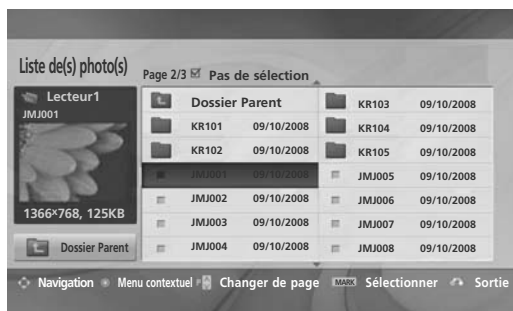



Visualisation des photos

Le fonctionnement détaillé est disponible sur l'écran d'affichage de la photo en plein écran.



Le format d'image d'une photo peut modifier la taille de la photo affichée en plein écran.

Appuyez sur la touche **RETURN** (Retour) pour revenir à l'écran du menu précédent.

- 1  Sélectionner le dossier ou le lecteur cible.
- 2   Sélectionner les photos souhaitées.
- 3   Afficher le menu contextuel.
- 4  Sélectionner **Afficher**.
- 5   La photo sélectionnée en plein écran.

- Utilisez la touche P ^ v pour parcourir la page des photos.

POUR UTILISER UN PÉRIPHÉRIQUE USB

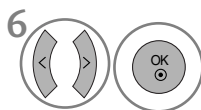
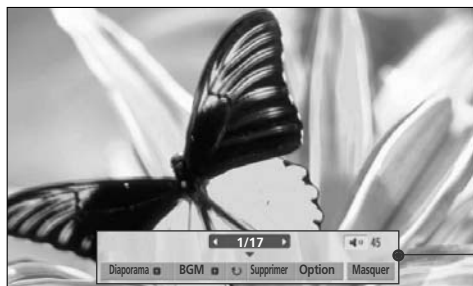

Sélectionner **Diaporama**, **BGM**, **(Pivoter)**, **Effacer**, **Option** ou **Masquer**.

- Utilisez les touches < > pour sélectionner la photo précédente ou suivante.
- Utilisez les touches < > pour sélectionner et contrôler le menu sur le plein écran.

► **Diaporama** : si aucune image n'est sélectionnée, toutes les photos du dossier en cours sont affichées au cours du diaporama. Si certaines photos sont sélectionnées, celles-ci sont présentées sous la forme d'un diaporama.

- Réglez le temps d'intervalle du diaporama dans **Option**.

► **BGM** (Musique en fond sonore) : écoutez de la musique pendant que vous visionnez les photos en plein écran.

- Définissez le dossier de musique pour BGM dans Options avant d'utiliser cette fonction..

► **(Pivoter)** : fait pivoter les photos.

- Permet de faire pivoter la photo de 90°, 180°, 270°, 360° dans le sens des aiguilles d'une montre.
- La rotation est impossible lorsque la largeur de l'image dépasse la hauteur acceptée.

► **Supprimer(Système de fichiers FAT32 uniquement)** : supprime les photos.

► **Option** : Définissez les valeurs pour **Diaporama** et **Dossier de Musique** pour **BGM**.

- Utilisez les touches ^ v < > et la touche OK pour régler les valeurs.

Ensuite, appuyez **OK** sur OK pour enregistrer les réglages.

- Vous ne pouvez pas changer l'option Dos. Musique pendant l'utilisation du périphérique BGM.

► **Masquer** : masque le menu en mode plein écran.

- Pour voir à nouveau le menu sur le plein écran, appuyez sur la touche **OK** pour l'afficher.

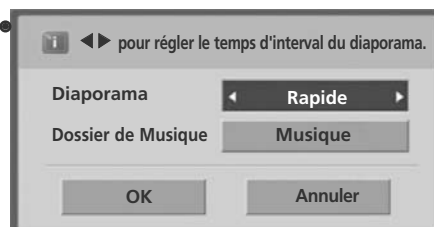

LISTE DE MUSIQUE

Vous pouvez jouer des fichiers de musique du périphérique de stockage USB.

Les fichiers audio achetés (*.MP3) peuvent contenir des restrictions de droits d'auteur.

Il est possible que la lecture de ces fichiers ne soit pas prise en charge par ce modèle.

Les fichiers audio contenus sur votre périphérique USB peuvent être lus par cet appareil.

L'affichage à l'écran (OSD) peut différer de celui de votre téléviseur. Les images sont fournies à titre d'exemple pour faciliter votre utilisation du téléviseur.

Fichiers musicaux (*.MP3) pris en charge

Débit binaire entre 32 et 320 Kbit/s

- Taux d'échantillonnage MPEG1 couche 3 : 32 kHz, 44,1 kHz, 48 kHz.
- Taux d'échantillonnage MPEG2 couche 3 : 16kHz, 22,05kHz, 24kHz
- Taux d'échantillonnage MPEG2.5 couche 3 : 8kHz, 11,025kHz, 12kHz

Composantes de l'écran

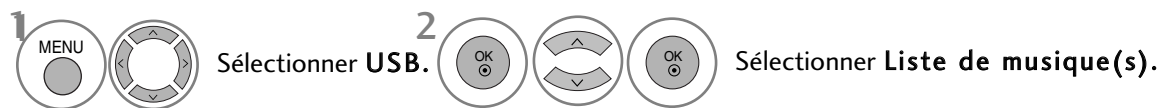

- 1 Prévisualisation : s'il existe une pochette de l'album (Album Art Image), celle-ci est affichée.
- 2 Remonte au répertoire supérieur
- 3 Page actuelle/Nombre total de pages
- 4 Nombre total de chansons sélectionnées
- 5 Touches correspondantes sur la télécommande



POUR UTILISER UN PÉRIPHÉRIQUE USB

Sélection de musique et menu contextuel

Comme indiqué, chaque page peut répertorier jusqu'à six chansons.

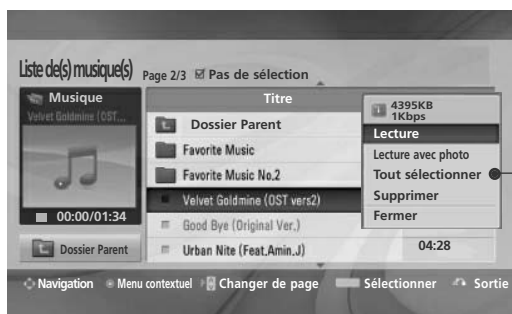

► **Lecture** (pendant l'arrêt) : lit les chansons sélectionnées.

Lorsque la lecture d'un morceau de musique se termine, la lecture du morceau suivant sélectionné débute. Si aucun titre n'est sélectionné, c'est le titre suivant du dossier en cours qui est lu.

Si vous allez à un dossier différent et appuyez sur la touche OK, la lecture du titre en cours s'arrête.

► **Lire la sélection** : lit les chansons sélectionnées. Lorsque la lecture d'un titre est terminée, le titre sélectionné suivant est lu automatiquement.

► **Arrêt de la lecture** (pendant la lecture) : arrête la lecture.

► **Lecture avec photo** commence à lire les titres sélectionnés, puis passe à la liste des photos.

► **Tout sélectionner** : sélectionne tous les titres du dossier.

► **Tout désélectionner** : désélectionne tous les titres marqués.

► **Supprimer** ou **Supprimer la sélection (Système de fichiers FAT32 uniquement)** : supprime les musiques sélectionnées.

► **Fermer** : ferme le menu contextuel.

1 Sélectionner le dossier ou le lecteur cible.

2 Sélectionner les musiques souhaitées.

3 Afficher le menu contextuel.

4 Sélectionner le menu contextuel souhaité.

- Utilisez le bouton **P** ^ v pour naviguer de haut en bas dans la page de musique.
- Utilisez la touche **MARK** pour sélectionner ou désélectionner un titre. Lorsqu'un ou plusieurs fichiers audio sont sélectionnés, les titres marqués sont lus dans l'ordre. Par exemple, si vous ne voulez écouter qu'une seule chanson de manière répétée, sélectionnez-la et lancez la lecture. Si aucun titre n'est sélectionné, tous les titres du dossier seront lus à la suite.

• Appuyez sur la touche **RETURN** (Retour) pour revenir à l'affichage normal de la télévision.









■ Si vous n'appuyez sur aucune touche pendant un certain temps lors de la lecture, la boîte d'informations de lecture (montrée ci-dessous) s'affichera comme économiseur d'écran.

■ Qu'est-ce qu'un économiseur d'écran ?

L'économiseur d'écran sert à éviter que des points de l'écran ne se figent lorsqu'une image reste affichée à l'écran de manière prolongée.



! REMARQUE

- ▶ Lorsqu'un fichier de musique est joué,  apparaît derrière le titre.
- ▶ Les titres endommagés ou corrompus ne sont pas lus, et ils affichent 00:00 comme durée de lecture.
- ▶ Les titres téléchargés depuis un service payant avec protection des droits d'auteur ne démarrent pas, et ils affichent des informations inappropriées comme durée de lecture.
- ▶ Si vous appuyez sur la touche OK ou , l'économiseur d'écran s'arrête.
- ▶ Les touches de lecture (, **pause (| |)**, , , ) de la télécommande sont également disponibles dans ce mode.
- ▶ Vous pouvez utiliser la touche  pour sélectionner le morceau suivant et la touche  pour sélectionner le morceau précédent.

POUR UTILISER UN PÉRIPHÉRIQUE USB

MOVIE LIST (LISTE DE FILMS) (32/37/42/47LH50**, 32/37/42/47LH70**, 50/60PS70**, 50/60PS80** uniquement)

Vous pouvez lire des fichiers de film du périphérique de stockage USB.

La liste de films est activée une fois que le périphérique USB est détecté. Elle est utilisée lors de la lecture de films sur le téléviseur.

Elle affiche les films dans le dossier USB et prend en charge la lecture.

Elle permet de lire tous les films dans le dossier et les fichiers souhaités par l'utilisateur.

La liste des films affiche les informations des dossiers et le fichier de film.

L'affichage à l'écran peut être différent de celui de votre téléviseur.

Fichiers vidéo pris en charge (*.dat/*.mpg/*.mpeg/*.ts/*.trp/*.tp/*.vob/*.mp4/*.mkv/*.avi/*.divx)

Format vidéo : DivX3.11, DivX4.12, DivX5.x, DivX6, Xvid1.00, Xvid1.01, Xvid1.02, Xvid1.03, Xvid 1.10-beta-1/beta-2, Mpeg-1, Mpeg-2, Mpeg-4, H.264, AVC

Format audio : AC3 (Dolby Digital), EAC3, AAC, Mpeg, MP3, PCM, HEAAC, CDDA

Débit binaire : entre 32 et 320 Kbit/s (MP3)

Format de sous-titres : *.smi/*.srt/*.sub (MicroDVD, SubViewer1.0/2.0)/*.ass/*.ssa/*.txt (TMPPlayer)/*.psb (PowerDivx)

- Il est possible que certains sous-titres créés par l'utilisateur ne s'affichent pas correctement.
- L'écran peut subir des perturbations temporaires (image figée, lecture accélérée, etc.) lorsque la langue audio est modifiée.
- La lecture d'un fichier de film endommagé peut ne pas se dérouler correctement et certaines fonctions du lecteur peuvent ne pas être utilisables.
- La lecture de fichiers de film produits avec certains encodages peut ne pas s'effectuer correctement.
- Si les structures vidéo et audio du fichier enregistré ne sont pas entrelacées, seule la vidéo ou seul le son sera retransmis.
- Les vidéos HD ayant une résolution maximale de 1 920 x 1 080 à 25/30p ou 1 280 x 720 à 50/60p sont prises en charge, selon la trame.
- Il est possible que les vidéos ayant une résolution supérieure à 1 920 x 1 080 à 25/30p ou 1 280 x 720 à 50/60p ne s'affichent pas correctement, selon la trame.
- La lecture de fichiers de film dont les types et formats diffèrent de ceux spécifiés peut ne pas fonctionner correctement.
- **Le débit binaire d'un fichier de film lisible est 20Mbit/s.**
- Nous ne garantissons pas une lecture lissée de profils codés au niveau 4.1 ou supérieur dans la norme de codage H.264.
- Le codec audio DTS n'est pas reconnu.
- Un fichier de film dont la taille est supérieure à 30Go est pas pris en charge en lecture.
- Le fichier vidéo DivX et le fichier des sous-titres doivent être situés dans le même dossier.
- Le nom d'un fichier vidéo et le nom du fichier de sous-titrage doivent être identiques pour qu'ils puissent être lus.

| Fichier Nom d'extension | Décodeur vidéo | Codec audio | Résolution |
|----------------------------|--|--|---------------|
| mpg, mpeg, vob | MPEG1, MPEG2 | AC3, MPEG, MP3, PCM | 1920x1080@30p |
| dat | MPEG1 | AC3, MPEG, MP3, PCM | |
| ts, trp, tp | MPEG2, H.264 | AC3, AAC, MPEG | |
| mp4 | MPEG4 SP, MPEG4 ASP, Divx 3.11, Divx 4.12, Divx 5.x Divx 6, Xvid 1.00, Xvid 1.01, Xvid 1.02, Xvid 1.03 Xvid 1.10 -beta, Xvid 1.10-beta 2, H.264 | AC3, EAC3, HEAAC, AAC, MPEG, MP3, PCM | |
| avi | MPEG 2, MPEG 4 SP, MPEG4 ASP, Divx 3.11, Divx 4, Divx 5, Divx 6 Xvid 1.00, Xvid 1.01, Xvid 1.02, Xvid 1.03, Xvid 1.10 - beta 1 Xvid 1.10 - beta 2, H.264 | AC3, EAC3, HEAAC, AAC, MPEG, MP3, PCM | |
| mkv | H.264, MPEG 1, MPEG 2, MPEG 4 SP, MPEG4 ASP, AVC | AC3, EAC3, HEAAC, AAC, MPEG, MP3, PCM | |
| divx | MPEG 2, MPEG 4 SP, MPEG4 ASP, Divx 3.11, Divx 4, Divx 5, Divx 6 Xvid 1.00, Xvid 1.01, Xvid 1.02, Xvid 1.03, Xvid 1.10 - beta 1 Xvid 1.10 - beta 2, H.264 | AC3, EAC3, HEAAC, AAC, MPEG, MP3, PCM | |

Composantes de l'écran

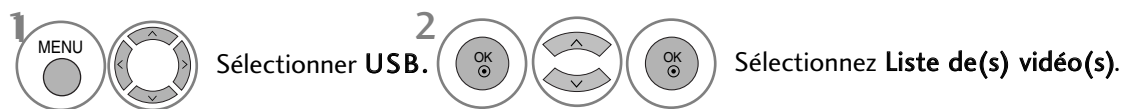

- 1 Remonte au répertoire supérieur
- 2 Page actuelle/Nombre total de pages
- 3 Nombre total de titres de film sélectionnés
- 4 Touches correspondantes sur la télécommande

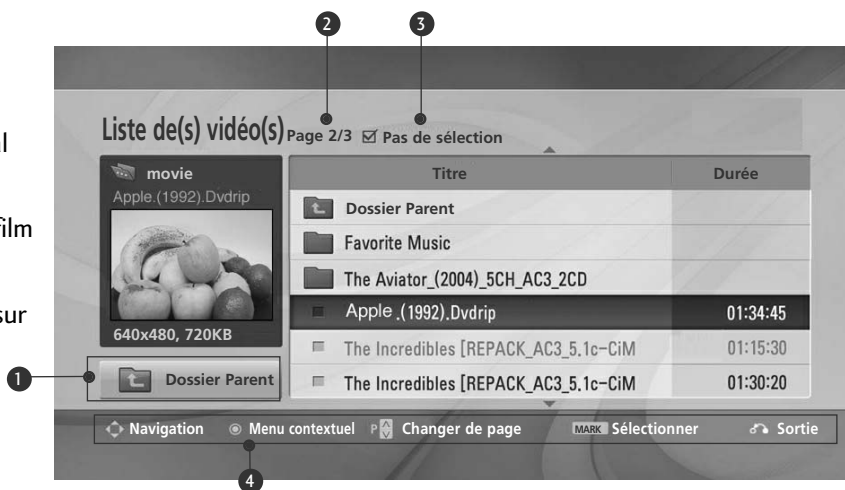



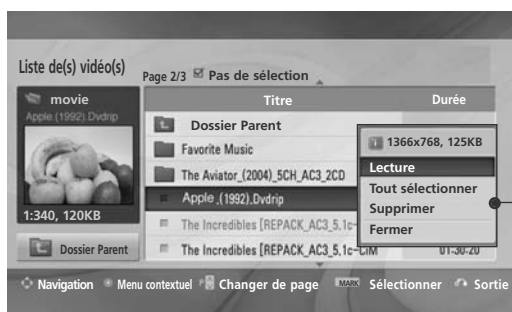
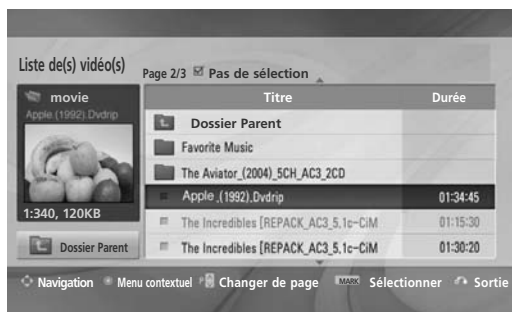

POUR UTILISER UN PÉRIPHÉRIQUE USB

Sélection du film et menu contextuel



- ▶ **Lecture** : lit les titres de film sélectionnés. La lecture d'un fichier DivX est exécutée pendant le changement d'écran.
- ▶ **Tout sélectionner** : sélectionne tous les titres de film dans le dossier.
- ▶ **Tout désélectionner** : désélectionne tous les titres de film sélectionnés.
- ▶ **Supprimer** ou **Supprimer la sélection (Système de fichiers FAT32 uniquement)** : Supprime les entrées des titres de films sélectionnés.
- ▶ **Fermer** : ferme le menu contextuel.

-  Sélectionner le dossier ou le lecteur cible.
-  Sélectionnez les titres de film de votre choix.
-  Afficher le menu contextuel.
-  Sélectionner le menu contextuel souhaité.

- Utilisez le bouton $\wedge \vee$ pour naviguer sur la page des titres de films.
- Utilisez le bouton **MARK** pour marquer ou retirer la marque sur un titre de film. Si un ou plusieurs fichiers de film sont marqués, les titres de films marqués seront lus en séquence.

- Appuyez sur la touche **RETURN** (Retour) pour revenir à l'affichage normal de la télévision.

! REMARQUE

- Dans le cas d'un fichier non compatible, un message indiquant que le fichier n'est pas pris en charge s'affiche.

Utilisation de la fonction Movie List (Liste de films), lecture



| | |
|------------------------|-----------------|
| Taille image | ◀ Plein écran ▶ |
| Langue audio | 1 |
| Langue des sous-titres | Latin 1 |
| · Synchro | 0 |
| · Position | 0 |
| Fermer | |

- ▶ **Taille image** : Sélectionnez le format d'image de votre choix durant la lecture du film.
- ▶ **Langue audio & Subtitle Language** : Change le Groupe de langues d'audio/sous-titre pour la lecture d'un film.
- ▶ **Synchro** : Règle le temps de synchronisation du sous-titre de -10 secs à +10 secs par pas de 0,5 secs durant la lecture d'un film.
- ▶ **Position** : Change l'emplacement du sous-titre en haut ou en bas durant la lecture du film.

| Langue du sous-titre | Langue de support |
|----------------------|---|
| Latin1 | Anglais, espagnol, français, allemand, italien, suédois, finnois, hollandais, portugais, danois, roumain, norvégien, albanais, Gaélique, gallois, irlandais, catalan, valencien |
| Latin2 | bosnien, polonais, croate, Tchèque, slovaque, slovène, serbe, hongrois |
| Latin4 | Estonien, letton, lituanien |
| Cyrillique | Bulgare, macédonien, Russe, ukrainien, kazakh |
| Grec | Grec |
| Turque | Turque |

Utilisation de la télécommande

| | |
|---------------------|--|
| ◀◀ / ▶▶ | <p>Lors de la lecture, appuyez à plusieurs reprises sur le bouton REW(◀◀) pour retourner en arrière de plus en plus rapidement ◀◀(x2) -> ◀◀◀(x4) -> ◀◀◀◀(x8) -> ◀◀◀◀◀(x16) -> ◀◀◀◀◀◀(x32) .</p> <p>appuyez à plusieurs reprises sur le bouton FF(▶▶) pour avancer de plus en plus rapidement ▶▶(x2)-> ▶▶▶(x4) -> ▶▶▶▶(x8) -> ▶▶▶▶▶(x16) -> ▶▶▶▶▶▶(x32).</p> <ul style="list-style-type: none"> ▪ En appuyant plusieurs fois sur ces boutons, vous augmentez la vitesse d'avance/de retour rapide. |
| | <p>Lors de la lecture, appuyez sur le bouton Pause ().</p> <ul style="list-style-type: none"> ▪ Le téléviseur effectue un arrêt sur image. ▪ Si, 10 minutes après avoir suspendu la lecture, vous n'avez appuyé sur aucune touche de la télécommande, le téléviseur reprend la lecture normale. ▪ Appuyez sur le bouton Pause () et utilisez le bouton FF(▶▶) pour avancer au ralenti. |
| < > | <ul style="list-style-type: none"> ▪ En appuyant sur le bouton < ou > en cours de lecture, un curseur indiquant la position apparaît à l'écran. |
| PLAY(▶) | <p>Appuyez sur le bouton PLAY(▶) pour revenir au mode normal de lecture.</p> |
| ENERGY SAVING e2 | <p>Appuyez sur le bouton ENERGY SAVING à plusieurs reprises pour augmenter la luminosité de votre écran. (Voir la page 102)</p> |
| AV MODE ○ | <p>Appuyez sur le bouton AV MODE à plusieurs reprises pour sélectionner la source désirée. (Voir la page 72)</p> |





POUR UTILISER UN PÉRIPHÉRIQUE USB

CODE D'ENREGISTREMENT DIVX (32/37/42/47LH49**, 32/37/42/47LH50**, 32/37/42/47LH70**, 50/60PS70**, 50/60PS80** uniquement)

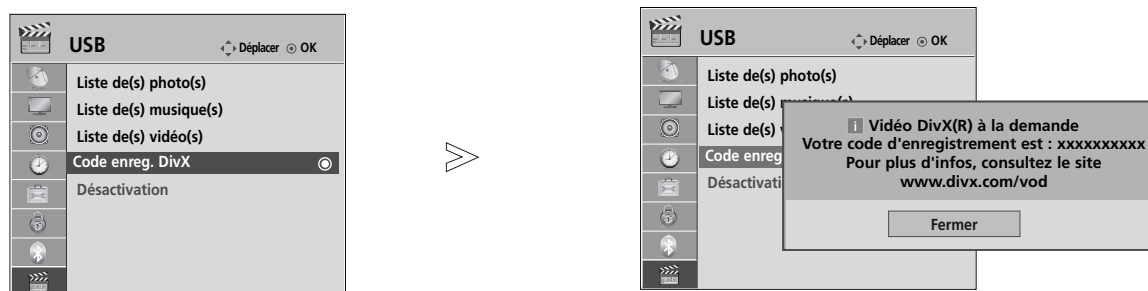
Confirmez le numéro du code d'enregistrement DivX du téléviseur. En utilisant le numéro d'enregistrement, il est possible de louer ou d'acheter des films sur le site www.divx.com/vod.

Il est impossible de lire des fichiers DivX loués ou achetés avec un code d'enregistrement DivX d'un autre téléviseur. (Seuls les fichiers DivX correspondant au code d'enregistrement du téléviseur acheté peuvent être lus.)



- 1   Sélectionnez **USB**.
- 2   Sélectionnez **Code enreg. DivX**.
- 3  Affichez le code d'enregistrement DivX.

- Appuyez sur la touche **MENU** pour revenir à l'affichage normal de la télévision.
- Appuyez sur la touche **RETURN** (Retour) pour revenir à l'écran du menu précédent.



- Produit certifié DivX® officiel.
- Lit toutes les versions de vidéo DivX® (y compris DivX® 6) avec la lecture standard de fichiers multimédia DivX®
- Produits certifiés DivX : "DivX, DivX Certified et les logos associés sont des marques déposées de DivX, Inc. et sont utilisés sous licence."







! REMARQUE

- ▶ La prise en charge des fichiers de film est la suivantes
Résolution : sous 1920x1080 WxH pixels
Vitesse de défilement de film : sous 30 images/sec (1920x1080), sous 60 images/sec (sous 1280x720)
- ▶ Codec vidéo : MPEG 1, MPEG 2, MPEG 4, H.264, DivX 3.11, DivX 4.12, DivX 5.x, DivX 6, Xvid 1.00, Xvid 1.01, Xvid 1.02, Xvid 1.03, Xvid 1.10-beta1, Xvid 1.01-beta2, AVC

DÉSACTIVATION (32/37/42/47LH49**, 32/37/42/47LH50**, 32/37/42/47LH70**, 50/60PS70**, 50/60PS80** uniquement)

La désactivation a pour objet de permettre la désactivation de périphériques pour des utilisateurs ayant activé l'ensemble des périphériques disponibles via le serveur Web et se voient dans l'impossibilité d'en activer d'autres. DivX VOD permet au consommateur d'activer jusqu'à 6 périphériques sous un même compte, toutefois pour remplacer ou désactiver l'un de ces périphériques, celui-ci doit contacter l'assistance DivX pour demande une suppression. Cette fonction permet désormais aux consommateurs de désactiver par eux-même et par conséquent de mieux gérer leurs périphériques DivX VOD.



- 1   Sélectionnez **USB**.
- 2   Sélectionnez **Désactivation**.
- 3   Sélectionnez **Oui**.
- 4  Affichez la désactivation.

- Appuyez sur la touche **MENU** pour revenir à l'affichage normal de la télévision.
- Appuyez sur la touche **RETURN** (Retour) pour revenir à l'écran du menu précédent.













EPG (GUIDE DE PROGRAMMES ÉLECTRONIQUE) (EN MODE NUMÉRIQUE UNIQUEMENT)

Ce système est muni d'un guide de programmes électronique (EPG) afin de vous guider dans les options d'affichage disponibles.

Le guide de programmes électronique vous donne des informations, telles que la liste des programmes, l'heure de début et l'heure de fin des services disponibles, etc. De plus, le guide de programmes électronique vous donne souvent des informations détaillées concernant le programme (le volume et la fréquence de ces informations dépendent des moyens de radiodiffusion).

Cette fonction peut être utilisée uniquement si les radiodiffuseurs transmettent les informations du guide de programmes électronique.

L'EPG affiche la grille des programmes des 8 prochains jours.

| | | | |
|---|--|---|---|
|  | Affiche les informations de l'écran sélectionné. |  | S'affiche avec un programme télétexte.. |
|  | S'affiche avec un programme DTV. |  | S'affiche avec un programme sous-titré. |
|  | S'affiche avec un programme radio. |  | S'affiche avec un programme crypté. |
|  | S'affiche avec un programme MHEG. |  | S'affiche avec un programme Dolby. |
|  | S'affiche avec un programme AAC. |  | S'affiche avec un programme Dolby Digital PLUS. |
|  | formats d'écran des programmes télévisés | 480i/p, 576i/p, 720p, 1080i/p : Résolution des programmes télévisés | |
|  | formats d'écran des programmes télévisés | | |

Activation/désactivation du guide de programmes électronique



1 Activer ou désactiver l'EPG.

Sélection d'un programme



1 Sélectionner le programme désiré.

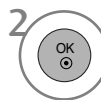

2 L'EPG disparaîtra après passage au programme sélectionné.

Signification des touches en mode Guide NOW/NEXT (Actuel/Suivant)

Vous pouvez visualiser le programme en cours de diffusion et celui programmé à la suite.



Changer le mode EPG.



Sélectionner le mode de réglage
Enregistrer/Rappeler horloge.



Sélectionner le mode de liste
Enregistrer/Rappeler horloge.



L'EPG disparaîtra après passage au programme sélectionné.

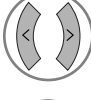

Sélectionner NOW (programme en cours)
ou NEXT (programme suivant).

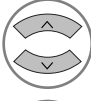

Sélectionner le programme de diffusion.

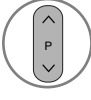

Page précédente/suivante

| Guide de programmes | | |
|---------------------|------------|--------------------|
| 1 | YLE TV1 | 6 Apr. 2007 15:09 |
| TOUT | MAINTENANT | SUIVANT |
| 1 | YLE TV1 | That '70s show |
| 2 | YLE TV2 | Your World Today |
| 4 | TV.. | Legenen om Den.... |
| 5 | YLE FST | Naturtimmen |
| 6 | CNN | Lyssna |
| 8 | YLE24 | Glamour |
| | | Keno |
| | | World Business |
| | | Fantomen |
| | | Kritiskt |
| | | ABC |
| | | Tänään otsikoissa |

FAV Favoris INFO Information Changer de chaîne TV/RAD RADIO
Mode Planification Liste de planification



Désactiver l'EPG.











Sélectionner le programme TV ou RADIO.



Activer ou désactiver les informations détaillées.





Signification des touches en mode Guide sur 8 jours

-  **ROUGE** Changer le mode EPG.
-  **VERTE** Entrer le mode de réglage Date.
-  **JAUNE** Sélectionner le mode de réglage Enregistrer/Rappeler horloge.
-  **BLEUE** Sélectionner le mode de liste Enregistrer/Rappeler horloge.
-  **OK** L'EPG disparaîtra après passage au programme sélectionné.
-  Sélectionnez Programme.
-  Sélectionner le programme de diffusion.
-  Page précédente/suivante







Guide de programmes

| 1 YLE TV1 | | 6 Apr. 2007 15:09 | |
|-----------|--------------------|-------------------|-------------------|
| TOUT | | | |
| | | 6 Apr. (Fri.) | |
| | 14:00 | 15:00 | |
| 1 YLE TV1 | Antiques Roadshow | Kungskonsumente | |
| 2 YLE TV2 | Mint Extra | TV2: Farnen | The Drum |
| 4 TV.. | The Drum | | |
| 5 YLE FST | You Call The Hits | | |
| 6 CNN | Fashion Essentials | | |
| 8 YLE24 | ... | ... | Tänään otsikoissa |

FAV Favoris INFO Information Changer de chaîne TV/RAD RADIO
 Mode Jour Planification Liste de planification

-  ou  Désactiver l'EPG.
-  Sélectionner le programme TV ou RADIO.
-  Activer ou désactiver les informations détaillées.

Signification des touches en mode Modification date

-  **VERTE** Désactiver le mode de réglage Date.
-  Passer à la date sélectionnée.
-  Sélectionner une date.
-  Désactiver le mode de réglage Date.
-  ou  Désactiver l'EPG.

Guide de programmes

| 1 YLE TV1 | | 6 Apr. 2007 15:09 | |
|-----------|--------------------|-------------------|-------------------|
| TOUT | | | |
| | | 6 Apr. (Fri.) | |
| | 14:00 | 15:00 | |
| 1 YLE TV1 | Antiques Roadshow | Kungskonsumente | |
| 2 YLE TV2 | Mint Extra | TV2: Farnen | The Drum |
| 4 TV.. | The Drum | | |
| 5 YLE FST | You Call The Hits | | |
| 6 CNN | Fashion Essentials | | |
| 8 YLE24 | ... | ... | Tänään otsikoissa |

Changement date
 Date Sortie

RÉGLAGES DE L'IMAGE

RÉGLAGE DE LA TAILLE DE L'IMAGE (FORMAT D'IMAGE)

Vous pouvez regarder l'écran dans plusieurs formats d'image : 16:9, Signal original, Format original, Écran large, 4:3, 14:9, Zoom et Zoom cinéma.

Si une image figée est affichée à l'écran pendant une période prolongée, il est possible qu'elle s'incruste à l'écran et reste visible.

Vous pouvez régler la proportion d'agrandissement à l'aide des touches

^ v .

Cette fonction est disponible dans les signaux suivants.

1   Sélectionner **Format de l'image**.

2  Select the desired picture format.

- Vous pouvez également régler l'option **Format de l'image** dans le menu **IMAGE**.
- Pour définir les paramètres du zoom, sélectionnez 14/9, **Zoom** et **Zoom cinéma** dans le menu **Format de l'image**. Une fois les paramètres du zoom enregistrés, l'affichage revient au menu rapide.

• 16:9

La sélection de ce format d'image vous permet de visionner une image horizontalement, en proportion linéaire, pour occuper complètement l'écran (utile pour visionner des DVD au format 4:3).



• Format original

Quand votre téléviseur reçoit un signal d'écran large, cette option s'adapte automatiquement au format d'image envoyé.



• Signal original

La Sélection Suivante vous permettra de voir une image de meilleure qualité sans perdre l'image de base dans celle de haute définition.

Important : si votre image d'origine contient du bruit, ce bruit sera visible sur les côtés.



• Écran large

Lorsque le téléviseur reçoit le signal d'écran large, vous pouvez régler l'image horizontalement ou verticalement, dans des proportions linéaires, de sorte à remplir tout l'écran.



RÉGLAGES DE L'IMAGE

• 4:3

La sélection suivante vous permettra de voir une image de meilleure qualité sans rien perdre de l'image d'origine en haute définition.



• 14:9

Cette option vous permet de visionner une image au format 14/9 ou un programme TV au mode 14/9. L'écran 14/9 est identique au format 4/3, mais il est agrandi sur la droite et sur la gauche.



• Zoom

Permet de visionner l'image en plein écran, sans l'altérer.

Cependant, les parties supérieure et inférieure de l'image seront tronquées.

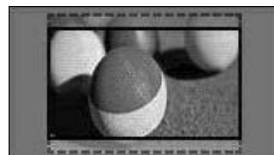

• Zoom cinéma

Choisissez la fonction Cinema Zoom (Zoom Cinéma) pour agrandir l'image à la position voulue.

Remarque : lors de l'agrandissement ou de la diminution de l'image, l'image peut être déformée.



Bouton ◀ ou ▶ : Règle la proportion d'agrandissement de la fonction Cinema Zoom. La plage de réglage est comprise entre 1 et 16.
Bouton ▼ ou ▲ : Déplace l'écran.

! REMARQUE

- ▶ Vous ne pouvez sélectionner que 4:3, 16:9 (Large), 14:9, Zoom, Cinema Zoom (Zoom cinéma) en mode composantes.
- ▶ Vous ne pouvez sélectionner les formats d'image 4:3, Original, 16:9 (Wide), 14:9, Zoom, Cinema Zoom (Zoom cinéma) qu'avec le mode HDMI.
- ▶ Vous ne pouvez sélectionner les formats d'image 4/3 et 16/9 qu'avec le mode RVB.
- ▶ En mode DTV/HDMI/Composantes (supérieur à 720p), la fonction Signal original est disponible.

ASSISTANT D'IMAGE



Cette fonction permet un réglage de la qualité de l'image à partir de l'image d'origine. Elle permet un étalonnage de la qualité de l'écran par un réglage du niveau de noir et de blanc, etc. Des utilisateurs classiques peuvent calibrer la qualité de l'écran en suivant facilement chacune des étapes. Si vous réglez l'image à Low (Bas), Recommended (Recommandé) ou High (Élevé), vous pouvez voir la modification comme un exemple.

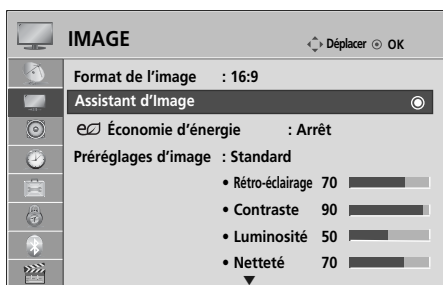

Avec le mode d'entrée RVB, les modifications apportées aux valeurs Colour (Couleur), Tint (Teinte) et H/V Sharpness (Netteté horizontale/verticale) ne sont pas appliquées.



1   Sélectionner **IMAGE**.

2    Sélectionnez **Assistant d'Image**.

3   Réglez le **Niveau noir, Niveau de blanc, Couleur, Teinte, Netteté H, Netteté V, Rétro-éclairage** (TV LCD uniquement).

4    Sélectionnez une source d'entrée pour appliquer les réglages.

5 

- Si vous abandonnez le paramétrage avant l'étape finale, les modifications ne sont pas appliquées
- La valeur du réglage est enregistrée sous Expert1.
- Une fois la qualité de l'image établie par l'Assistant d'image (Picture Wizard), la fonction d'économie d'énergie (Energy Saving) change pour Off (désactivée). (TV LCD uniquement)

- Appuyez sur la touche **MENU** pour revenir à l'affichage normal de la télévision.
- Appuyez sur la touche **RETURN** (Retour) pour revenir à l'écran du menu précédent.

RÉGLAGES DE L'IMAGE

e **ÉCONOMIE D'ÉNERGIE**

Cette fonction réduit la consommation d'énergie du téléviseur.

Le réglage d'usine par défaut est conforme aux exigences du programme Energy Star et correspond au niveau de confort pour une utilisation à domicile.

Vous pouvez augmenter la luminosité de l'écran en réglant le niveau dans Energy Saving (Économie d'énergie) ou Picture Mode (Mode image).

Lorsque vous réglez la fonction d'économie d'énergie en mode MHEG, ce réglage reste actif même après la fermeture du mode MHEG.

téléviseur LCD uniquement

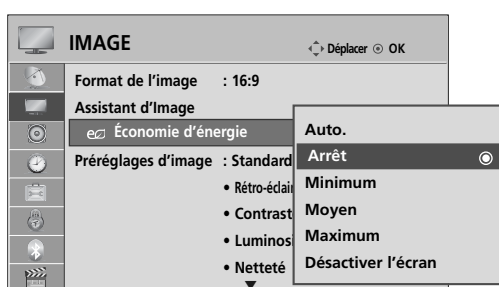

- 1 Sélectionner **IMAGE**.
- 2 Sélectionnez **e Économie d'énergie**.
- 3 Sélectionnez **Auto.** (Sauf 19/22LU40**, 19/22/26LU50**, 32/37/42LF25**, 19/22/26/32/37/42LH20**, 32/37/42/47LH30**), **Arrêt**, **Minimum**, **Moyen** ou **Maximum** ou **Désactiver l'écran**.

téléviseur plasma uniquement

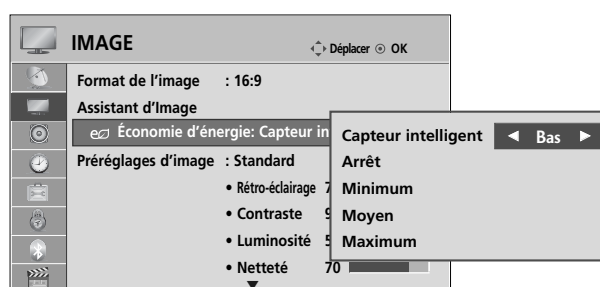

- 1 Sélectionner **IMAGE**.
- 2 Sélectionnez **e Économie d'énergie**.
- 3 Sélectionnez **Capteur intelligent**, **Arrêt**, **Minimum**, **Moyen** ou **Maximum**.

• Capteur intelligent

- sélectionnez **Bas**, **Moyen** ou **Haut**.

- Appuyez sur la touche **MENU** pour revenir à l'affichage normal de la télévision.
- Appuyez sur la touche **RETURN** (Retour) pour revenir à l'écran du menu précédent.

- Si Screen off (Arrêt écran) est sélectionné, le téléviseur se met hors tension après 3 secondes.
- Si vous réglez à « **Économie d'énergie-Auto** (sauf pour les modèles 19/22LU40**, 19/22/26LU50**, 32/37/42LF25**, 19/22/26/32/37/42LH20**, 32/37/42/47LH30**), **Minimum**, **Moyen**, **Maximum** », la fonction de **Rétro-éclairage** est désactivée (téléviseur LCD uniquement).
- Vous pouvez également régler cette fonction en sélectionnant le bouton **Économie d'énergie** sur la télécommande.
- Lorsque Auto est sélectionné, la fonction Backlight (rétro-éclairage) est réglée automatiquement au travers d'un capteur intelligent qui prend en compte les conditions environnantes, si le capteur en est équipé.

RÉGLAGES PRÉDÉFINIS DE L'IMAGE

Mode image – Réglages prédéfinis

| | |
|-----------------|--|
| Vif | Renforce le contraste, la luminosité, la couleur et la netteté des images vivid. |
| Standard | Statut d'affichage de l'écran le plus général. |
| Naturel | Statut d'affichage de l'écran le plus naturel. |
| Cinéma | Optimise la vidéo pour regarder des films. |
| Sport | Optimise la vidéo pour regarder des événements sportifs. |
| Jeux | optimise la vidéo pour jouer à des jeux vidéo. |

téléviseur LCD uniquement

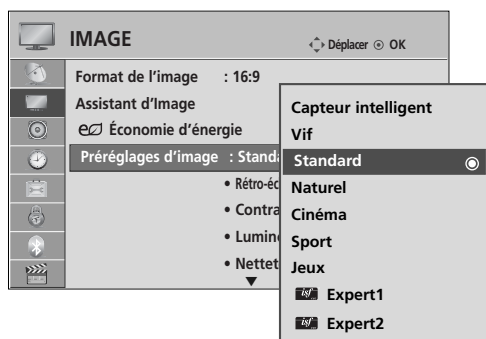

1. Sélectionner **IMAGE**.
2. Sélectionner **Préréglages d'image**.
3. Sélectionner **Capteur intelligent** (Sauf 19/22LU40**, 19/22/26LU50**, 32/37/42LF25**, 19/22/26/32/37/42LH20**, 32/37/42/47LH30**), **Vif**, **Standard**, **Naturel**, **Cinéma**, **Sport** ou **Jeux**.

téléviseur plasma uniquement

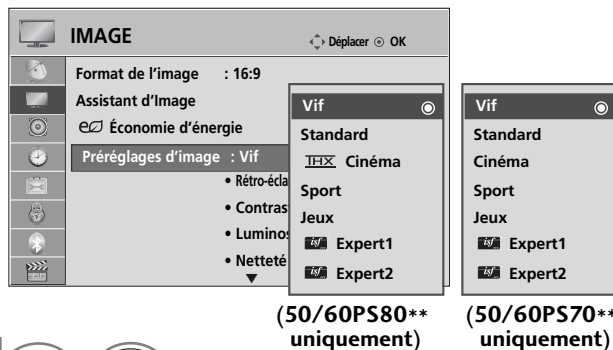

1. Sélectionner **IMAGE**.
2. Sélectionner **Préréglages d'image**.
3. Sélectionner **Vif**, **Standard**, **THX Cinéma** (ou **Cinéma**), **Sport** ou **Jeux**.

- L'option Préréglages d'image permet de régler le téléviseur de façon à obtenir une image parfaite. Sélectionnez la valeur prédéfinie dans l'option Préréglages d'image selon la catégorie du programme.
- Lorsque le capteur intelligent est actif, l'image la plus adaptée est réglée automatiquement en fonction de l'éclairage ambiant (Sauf 19/22LU40**, 19/22/26LU50**, 32/37/42LF25**, 19/22/26/32/37/42LH20**, 32/37/42/47LH30**).
- Vous pouvez également définir les préréglages d'image dans le menu rapide (Q. Menu).
- **Capteur intelligent** : Règle l'image en fonction de l'éclairage ambiant (Sauf 19/22LU40**, 19/22/26LU50**, 32/37/42LF25**, 19/22/26/32/37/42LH20**, 32/37/42/47LH30**).

- **THX Cinéma (50/60PS80** uniquement)**: Il s'agit du mode qualité cinéma qui vous offre toutes les sensations du cinéma en regardant un film chez soi. L'utilisateur peut bénéficier du meilleur niveau de satisfaction de l'écran avec de nombreux films sans réglages supplémentaires. Cinéma exprime la qualité d'écran optimale dans une pièce obscure.

Si vous sélectionnez **THX Cinéma**, le format d'image (Aspect ratio) change pour « Just scan ».

- La norme **THX Cinéma** (Thomlinson Holman's Experiment) est une certification audio et vidéo établie par George Lucas, metteur en scène des films Star Wars, avec Thomlinson ingénieur du son. Il s'agit du produit à certifier en zone d'affichage THX et ce label garantit une qualité d'écran dépassant la spécification standard d'affichage tant au niveau matériel que logiciel.

RÉGLAGES DE L'IMAGE

RÉGLAGE MANUEL DE L'IMAGE

Mode image - Option Utilisateur

Rétro-éclairage (téléviseur LCD uniquement)

Pour définir la luminosité de l'écran, régler la luminosité du panneau d'affichage LCD.

Réglage du rétro-éclairage si un réglage de la luminosité de l'appareil est recommandé.

Contraste

Règle le niveau du signal entre le noir et le blanc de l'image. Vous pouvez utiliser Contraste si la partie lumineuse de l'image est saturée.

Luminosité

Règle le niveau de base du signal de l'image.

Netteté

Règle le niveau de netteté des coins entre les zones claires et foncées de l'image. Plus le niveau est bas, plus l'image est nette.

Couleur





Règle l'intensité de toutes les couleurs.

Teinte

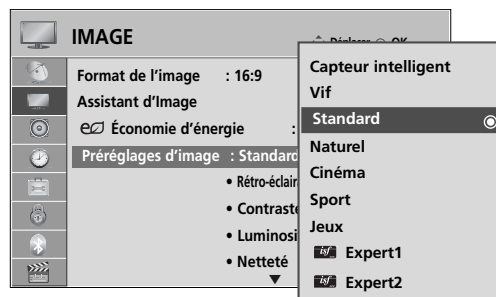
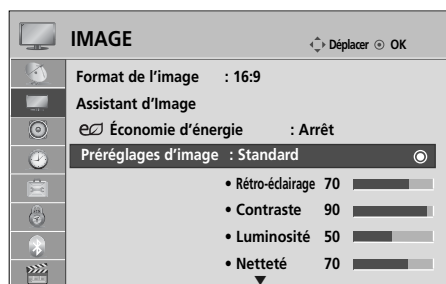
Règle l'équilibre entre les niveaux de rouge et de vert.

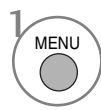
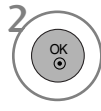
Il est impossible d'utiliser cette fonction en mode **Capteur intelligent** (Sauf 19/22LU40**, 19/22/26LU50**, 32/37/42LF25**, 19/22/26/32/37/42LH20**, 32/37/42/47LH30**).

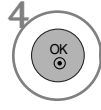

-  Sélectionner **IMAGE**.
-  Sélectionner **Préréglages d'image**.
-  Sélectionner **Vif, Standard, Naturel, Cinéma**, (ou **IHX Cinéma**), **Sport** ou **Jeux**.
-  Sélectionner **Rétro-éclairage** (téléviseur LCD uniquement), **Contraste**, **Luminosité**, **Netteté**, **Couleur** ou **Teinte**.
-  Effectuer les réglages adéquats.

• Avantage de l'utilisation du rétro-éclairage (téléviseur LCD uniquement)

- La consommation d'électricité est réduite jusqu'à 60 %.
- La luminosité du noir est réduite. (Comme le noir a une profondeur accrue, vous bénéficiez d'une définition d'une meilleure qualité.)
- Vous pouvez régler la luminosité en conservant la résolution du signal d'origine.

! REMARQUE

- ▶ Vous ne pouvez pas régler la couleur, la netteté ou la teinte en mode **RVB-PC**.
- ▶ Lorsque Expert 1 ou Expert 2 est sélectionné, vous pouvez sélectionner Rétro-éclairage (téléviseur LCD uniquement), Contrast (Contraste), Brightness (Luminosité), H Sharpness (Netteté H), V Sharpness (Netteté V), Colour (Couleur) ou Tint (Teinte).

TECHNOLOGIE D'OPTIMISATION DE L'IMAGE

Vous pouvez étalonner l'écran pour chaque mode d'image ou régler la valeur de vidéo en fonction de l'écran vidéo spécifique.

Vous pouvez régler une valeur de vidéo différente pour chaque entrée.

Pour rétablir les paramètres d'usine par défaut après avoir modifié chaque mode vidéo, exécutez la fonction "**Réglage usine**" pour chaque mode d'image.

L'image peut être différente de celle affichée sur votre téléviseur.

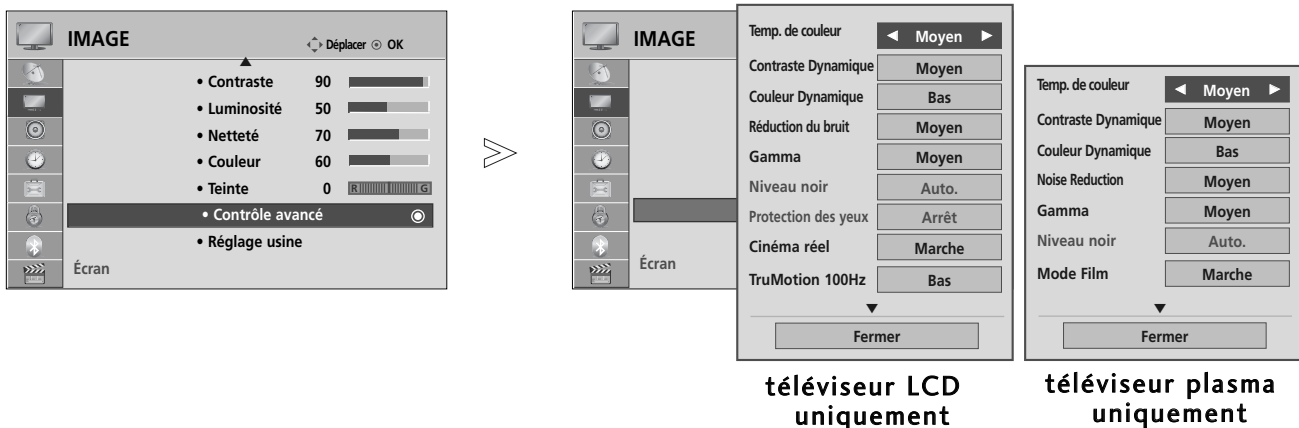

- 1 Sélectionner **IMAGE**.
- 2 Sélectionner **Contrôle avancé**.
- 3 Sélectionnez l'option de votre choix : **Temp. de couleur**, **Contraste Dynamique**, **Couleur Dynamique**, **Réduction du bruit**, **Gamma**, **Niveau noir**, **Protection des yeux**(téléviseur LCD uniquement), **Cinéma réel**(téléviseur LCD uniquement), **Mode Film**(téléviseur plasma uniquement), **TruMotion 100Hz** ou **TruMotion 200Hz**(téléviseur LCD uniquement), **Gamme de couleurs**, **Amélioration des bords**, **xvYCC** ou **OPC**(téléviseur LCD uniquement). (Voir page 107~108)
- 4 Effectuer les réglages adéquats.

- Appuyez sur la touche **MENU** pour revenir à l'affichage normal de la télévision.
- Appuyez sur la touche **RETURN** (Retour) pour revenir à l'écran du menu précédent.

RÉGLAGES DE L'IMAGE









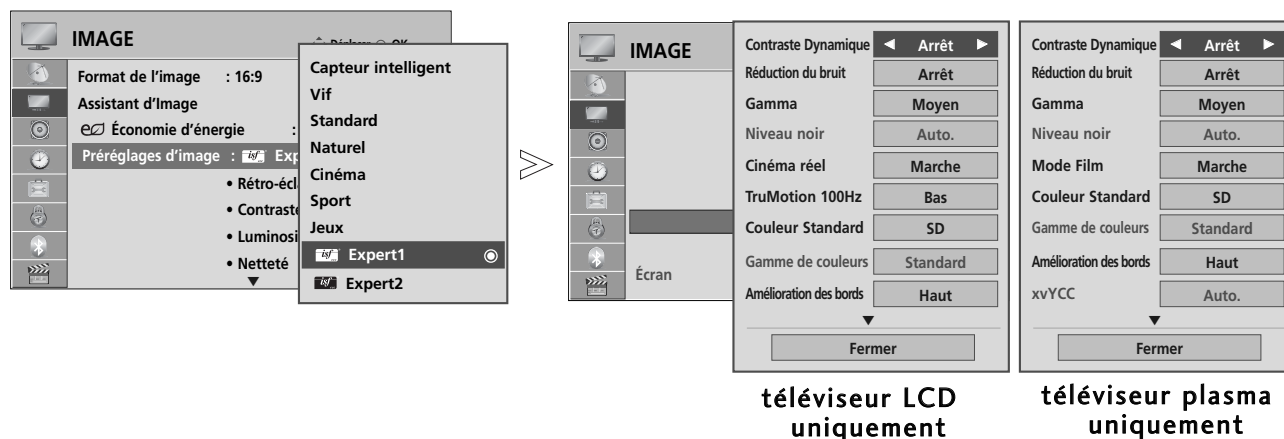

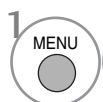

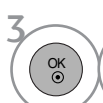

Contrôle expert de l'image

En segmentant les catégories, **Expert1** et **Expert2** offrent davantage de catégories que les utilisateurs peuvent définir comme ils le souhaitent, pour une qualité d'image optimale.

Ceci permet également à un professionnel d'optimiser les performances du téléviseur à l'aide de vidéos spécifiques.

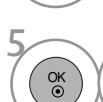
L'image peut être différente de celle affichée sur votre téléviseur.



- 1   Sélectionner **IMAGE**.
- 2   Sélectionner **Préréglages d'image**.
- 3   Sélectionner  **Expert1** ou  **Expert2**.
- 4   Sélectionner **Contrôle expert**.
- 5   Sélectionner la source souhaitée.
- 6   Effectuer les réglages adéquats.

- Appuyez sur la touche **MENU** pour revenir à l'affichage normal de la télévision.
- Appuyez sur la touche **RETURN** (Retour) pour revenir à l'écran du menu précédent.

*Cet accessoire n'est pas disponible pour tous les modèles.

| | |
|---|---|
| Temp. de couleur (Chaud/Moyen/Froid) | <ul style="list-style-type: none"> ■ Choisissez l'un des trois réglages automatiques des couleurs. Un réglage à « warm » (chaud) permet d'obtenir des couleurs plus chaudes comme le rouge. Une définition à « cool » (froid) va rendre l'image bleuâtre. |
| Contraste Dynamique (Arrêt/Bas/Moyen(télév iseur LCD uniquement /Haut) | <ul style="list-style-type: none"> ■ Permet de régler le contraste pour qu'il reste au meilleur niveau en fonction de la luminosité de l'écran. L'image est améliorée en éclaircissant les parties claires et en fonçant les parties sombres. |
| Couleur Dynamique (Arrêt/Bas/Haut) | <ul style="list-style-type: none"> ■ Permet de régler les couleurs de l'écran pour qu'elles paraissent plus vives, plus riches et plus claires. Cette fonction améliore la teinte, la saturation et la luminosité, de sorte que le rouge, le bleu, le vert et le blanc semblent plus vifs. |
| Réduction du bruit (Arrêt/Bas/Moyen/Haut) | <ul style="list-style-type: none"> ■ Permet de réduire les bruits parasites à l'écran sans compromettre la qualité vidéo. |
| Gamma (Bas/Moyen/Haut) | <ul style="list-style-type: none"> ■ Vous pouvez régler la luminosité des zones sombres et des zones de gris moyen de l'image. <ul style="list-style-type: none"> • Bas : Éclaircit la zone de niveau sombre et grise de l'image. • Moyen: Exprime les niveaux d'image d'origine. • Haut: Assombrit la zone de niveau foncée et grise de l'image. |
| Niveau noir (Bas/Haut) | <ul style="list-style-type: none"> • Bas : l'image devient plus sombre. • Haut : l'image devient plus lumineuse. • Auto. (Automatique) : analyse le niveau de noir de l'écran et règle automatiquement sur Haut ou Bas. ■ Réglez le niveau de noir de l'écran au niveau approprié. ■ Cette fonction permet de sélectionner la valeur "Low" (Faible) ou "High" (Élevé) dans le mode suivant : AV (NTSC-M), HDMI ou composantes. Sinon, le niveau de noir est réglé sur "Auto." |
| Protection des yeux (Marche/Arrêt) | <p>*Cette caractéristique n'est pas proposée sur tous les modèles.</p> <ul style="list-style-type: none"> ■ Règle la luminosité de l'écran pour que l'écran ne devienne pas trop lumineux. Diminue la luminosité des images extrêmement brillantes. ■ Cette caractéristique est désactivée en mode "Préréglages d'image-Vif, Cinéma, Capteur intelligent(Sauf 19/22LU40**, 19/22/26LU50**, 32/37/42LF25**, 19/22/26/32/37/42LH20**, 32/37/42/47LH30**)". |
| Cinéma réel/Mode Film (Marche/Arrêt) | <ul style="list-style-type: none"> ■ Améliore le naturel des clips vidéo de film grâce à l'élimination de l'effet de broutage. ■ Cette fonction peut être opérationnelle lorsque TruMotion est désactivé (off). |
| TruMotion 100Hz ou TruMotion 200Hz (Arrêt/Bas/Haut) | <p>*Cette caractéristique n'est pas proposée sur tous les modèles.</p> <ul style="list-style-type: none"> • Haut :Offre un mouvement d'image plus doux. • Bas : Offre un mouvement d'image doux. Utilisez ce réglage par défaut. • Arrêt : Utilisez ce réglage si les réglages "Haut" et "Bas" engendrent du bruit. ■ TruMotion peut réduire la perception du flou sur des scènes avec déplacement rapide en affichant cent images par seconde. ■ Permet d'obtenir une image optimale, sans flou ni secousse, lorsque l'utilisateur insère rapidement une source photo ou vidéo. ■ Cette fonction est désactivée sous les modes RVB-PC et HDMI-PC. ■ Si vous activez l'option TruMotion, du bruit peut apparaître à l'écran. ■ Dans ce cas, réglez l'option TruMotion sur "Arrêt". |





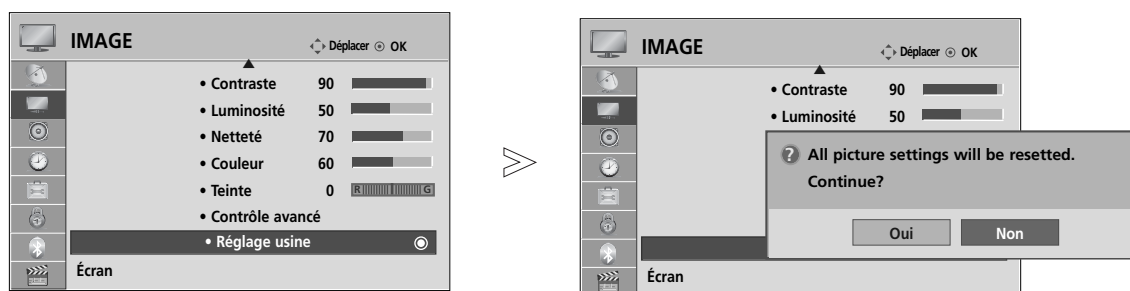

RÉGLAGES DE L'IMAGE

| | |
|--|--|
| <p>Gamme de couleurs (Étendue/Standard)</p> | <ul style="list-style-type: none"> • Standard : Mode permettant de reproduire des couleurs d'origine en fonction du standard du signal d'entrée et indépendamment des caractéristiques d'affichage. • Étendue : Mode permettant d'utiliser et de définir une zone de couleurs riches de l'affichage. <ul style="list-style-type: none"> ■ Optimise l'utilisation pour la zone de couleur pouvant être exprimée. |
| <p>Amélioration des bords (téléviseur LCD: Arrêt/Bas/Haut) téléviseur plasma: Marche/Arrêt)</p> | <ul style="list-style-type: none"> ■ Permet de donner un aspect plus clair, distinctif et naturel aux angles de la vidéo. |
| <p>xvYCC (Auto./Arrêt/Marche)</p> | <ul style="list-style-type: none"> ■ Il s'agit de la fonction permettant d'afficher des couleurs plus riches. ■ Cette fonction est activée dans "Mode Image - Cinéma, Expert" si un signal xvYCC est entrée via une connexion HDMI. |
| <p>OPC (Marche/Arrêt)</p> | <p>*Cette caractéristique n'est pas proposée sur tous les modèles.</p> <ul style="list-style-type: none"> ■ Puisque la technologie permet de réduire la consommation d'énergie tout en conservant la même luminosité, ceci a pour effet de réduire la consommation d'énergie et d'améliorer le contraste. |
| <p>Couleur Standard (SD/HD)</p> | <ul style="list-style-type: none"> ■ Convertit les couleurs d'une vidéo différente en des couleurs HD. Cette fonction est définie pour un format de couleur vidéo SD (BT-601) et vidéo HD (BT-709). |
| <p>Modèle Expert (Arrêt/Expert1/Expert2)</p> | <ul style="list-style-type: none"> ■ Modèle requis pour un réglage expert. ■ Cette fonction est activée dans "Mode image - Expert" lorsque vous regardez en mode DTV. |
| <p>Filtre Couleur (Arrêt/Rouge/Vert/Bleu)</p> | <ul style="list-style-type: none"> ■ Cette fonction permet de filtrer les couleurs spécifiques de la vidéo. Vous pouvez utiliser le filtre RGB pour définir saturation et nuance de couleurs avec précision. |
| <p>Balance des blancs (Moyen/Chaud/Froid)</p> | <ul style="list-style-type: none"> ■ Cette fonction permet de régler la couleur globale de l'écran en fonction de vos choix. <ol style="list-style-type: none"> a. • Méthode : 2 Points <ul style="list-style-type: none"> • Modèle : intérieur, extérieur • Contraste rouge/vert/bleu, Luminosité rouge/vert/bleu : La plage de réglage est comprise entre -50 et +50. b. • Méthode : 10 points IRE(téléviseur LCD), 20 Points IRE(téléviseur Plasma) <ul style="list-style-type: none"> • Modèle : intérieur / extérieur • IRE (Institute of Radio Engineers) est l'unité d'affichage de la taille du signal vidéo et peut être réglé à 10, 20, 30 - 100(téléviseur LCD), 5, 10, 15 - 100(téléviseur Plasma). Vous pouvez régler le rouge, vert ou bleu en fonction de chaque paramètre. • Luminance : Cette fonction affiche la valeur de luminance calculée pour un gamma de 2.2. Vous pouvez indiquer la valeur de luminance de votre choix (jusqu'à 100 IRE), la valeur de luminance cible pour un gamma de 2.2 s'affichant par incréments de 10 entre 10 IRE et 90 IRE.(téléviseur LCD uniquement). • Red/Green/Blue (Rouge/Vert/Bleu) : La plage de réglage est comprise entre -50 et +50. |
| <p>Système de gestion des couleurs</p> | <ul style="list-style-type: none"> ■ Puisque l'outil est utilisé par les experts pour réaliser les réglages à l'aide des modèles de tests, ceci n'affecte pas d'autres couleurs pouvant être utilisées pour régler de façon sélective les 6 domaines de couleur (rouge/vert/bleu/cyan/magenta/jaune). La différence de couleurs peut ne pas être distincte même si vous effectuez les réglages pour la vidéo générale. <ul style="list-style-type: none"> ■ Règle le rouge/vert/bleu/jaune/cyan/magenta. • Couleur rouge/vert/bleu/jaune/cyan/magenta : La plage de réglage est -30 à +30. • Teinte rouge/vert/bleu/jaune/cyan/magenta : La plage de réglage est -30 à +30. ■ Cette caractéristique est désactivée en mode RGB-PC et HDMI (PC). |

RÉINITIALISATION DE L'IMAGE

Les paramètres des modes Image sélectionnés sont rétablis aux paramètres d'usine par défaut.



- 1   Sélectionner **IMAGE**.
- 2   Sélectionner **Réglage usine**.
- 3   Choisissez **Oui** ou **Non**.
- 4  Initialiser la valeur ajustée.

- Appuyez sur la touche **MENU** pour revenir à l'affichage normal de la télévision.
- Appuyez sur la touche **RETURN** (Retour) pour revenir à l'écran du menu précédent.

RÉGLAGES DE L'IMAGE

VOYANT LUMINEUX (TÉLÉVISEUR LCD UNIQUEMENT)

Cette option vous permet de régler la luminosité du voyant et la puissance sonore lors de la mise sous tension.

Son de démarrage(32/37/42/47LH70** uniquement)

Définit le son du démarrage à Arrêt/Bas/Moyen/Élevé à la mise sous tension de l'appareil.

Témoin de veille





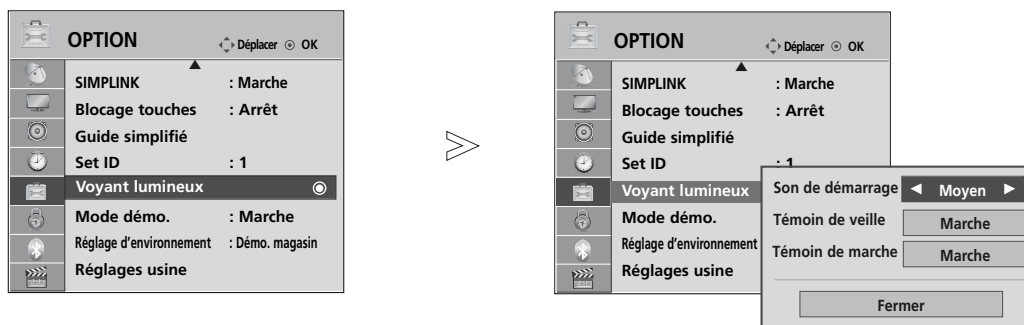

Détermine si l'indicateur lumineux situé à l'avant du téléviseur doit être défini à **Arrêt**, **Bas** ou **Élevé** en mode veille.(32/37/42/47LH70** uniquement)

Détermine si l'indicateur lumineux situé à l'avant du téléviseur doit être défini à **Marche** ou **Arrêt** en mode veille.(Sauf 32/37/42/47LH70**)

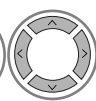
Témoin de marche

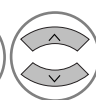
Détermine si l'indicateur lumineux situé à l'avant du téléviseur doit être défini à **Marche** ou **Arrêt** lorsque l'appareil est mis sous tension.

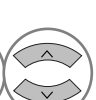

-   Sélectionner **OPTION**.
-   Sélectionner **Voyant lumineux**.
-   Sélectionner **Son de démarrage**(32/37/42/47LH70** uniquement), **Témoin de veille** ou **Témoin de marche**.
-  Sélectionner la source souhaitée.

- Appuyez sur la touche **MENU** pour revenir à l'affichage normal de la télévision.
- Appuyez sur la touche **RETURN** (Retour) pour revenir à l'écran du menu précédent.

MÉTHODE ISM (RÉDUCTION DE LA RÉMANENCE À L'ÉCRAN) (TÉLÉVISEUR PLASMA UNIQUEMENT)

Une image figée qui reste affichée à l'écran pendant une période prolongée entraîne l'apparition d'une image fantôme qui reste même lorsque vous changez d'image. Évitez de laisser une image fixe à l'écran pendant une période prolongée.

Nettoyage Blanc

Cette option permet de supprimer les rémanences à l'écran.

Remarque : il est possible que cette option ne puisse pas supprimer complètement une rémanence excessive.

Orbiter

Cette option vous permet d'éviter les images fantômes. Cependant, nous vous recommandons d'éviter l'affichage d'images figées. Pour éviter une rémanence à l'écran, l'écran se déplacera toutes les 2 minutes.

Nettoyage Couleur

Le bloc de couleur légèrement déplacé à l'écran et le motif de blanc sont affichés en alternance. Il est difficile de percevoir le phénomène de rémanence d'image pendant que l'image rémanente temporaire est supprimée et que le délayage de couleur est actif.

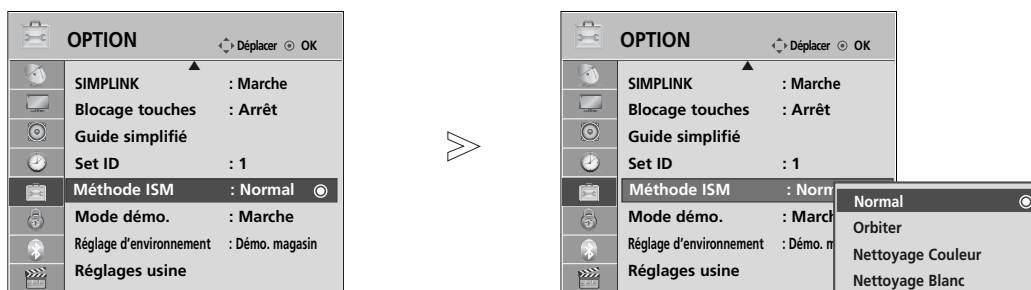

1 Sélectionner **OPTION**.

2 Sélectionner **Méthode ISM**.

3 Sélectionner **Normal, Orbiter, Nettoyage Couleur ou Nettoyage Blanc**.

4 Enregistrer.

• Si vous ne souhaitez pas régler cette fonction, maintenez la valeur par défaut **Normal**.

- Appuyez sur la touche **MENU** pour revenir à l'affichage normal de la télévision.
- Appuyez sur la touche **RETURN** (Retour) pour revenir à l'écran du menu précédent.

RÉGLAGES DE L'IMAGE

MODE DÉMO

Affiche le diaporama pour expliquer les différents symboles de ce téléviseur.





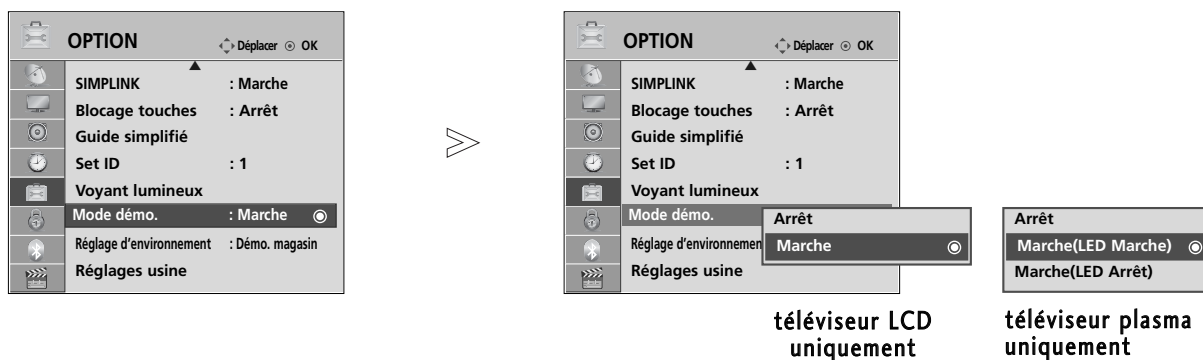

Il n'est pas possible d'utiliser le mode Démo en mode Usage familial.

En Démo magasin, le mode Démo est automatiquement activé.

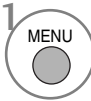
Une fois le mode Démo désactivé (Off) en Démo magasin, le mode Démo ne fonctionne plus sauf si l'écran est réinitialisé.

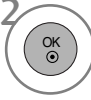
L'écran est réinitialisé automatiquement après 5 minutes en mode démo.

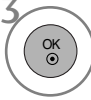
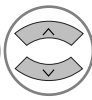
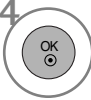

-   Sélectionner **OPTION**.
-   Sélectionnez **Mode démo..**
-   Sélectionnez **March** pour afficher les différents symboles du téléviseur.
-  Retournez au mode visualisation du téléviseur.
Pour arrêter la démo, appuyez sur un bouton. (sauf pour **MUTE** (muet), bouton  + , -)





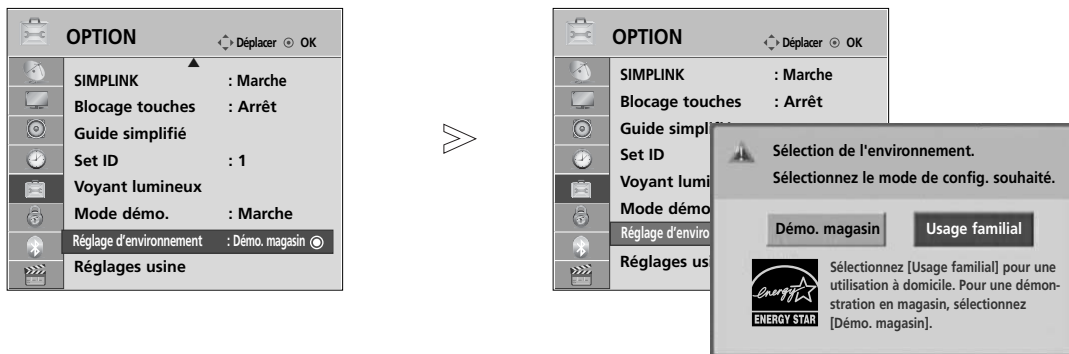

- Appuyez sur la touche **MENU** pour revenir à l'affichage normal de la télévision.
- Appuyez sur la touche **RETURN** (Retour) pour revenir à l'écran du menu précédent.

RÉGLAGE DU MODE

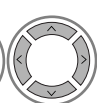
Nous vous recommandons de régler le téléviseur en mode "Home Use" (Utilisation à domicile) afin d'obtenir la meilleure qualité d'image à votre domicile.

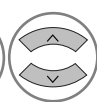
Le mode "Store Demo" (Démo magasin) est un réglage optimisé pour une démonstration en magasin.

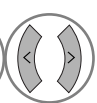

-   Sélectionner **OPTION**.
-   Sélectionnez **Réglage d'environnement**.
-   Sélectionnez **Démo. magasin** ou **Usage familial**.
-  Enregistrer.

- Appuyez sur la touche **MENU** pour revenir à l'affichage normal de la télévision.
- Appuyez sur la touche **RETURN** (Retour) pour revenir à l'écran du menu précédent.





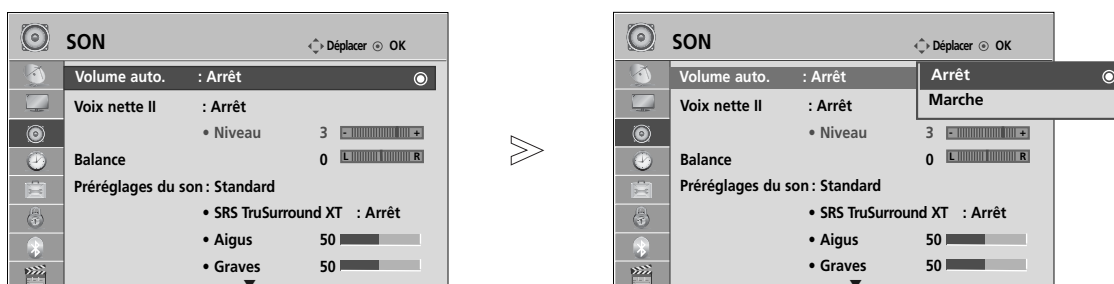

RÉGLAGES DU SON ET DE LA LANGUE

NIVELAGE AUTOMATIQUE DU VOLUME (VOLUME AUTO.)

Le mode Volume auto. permet de maintenir un niveau de volume égal, même lorsque vous changez de chaîne.

Chaque station émettrice ayant ses propres conditions de signal, le réglage du volume peut être nécessaire chaque fois que vous changez de chaîne. Cette fonction vous permet de bénéficier d'un niveau sonore stable en procédant à des réglages automatiques pour chaque émission.







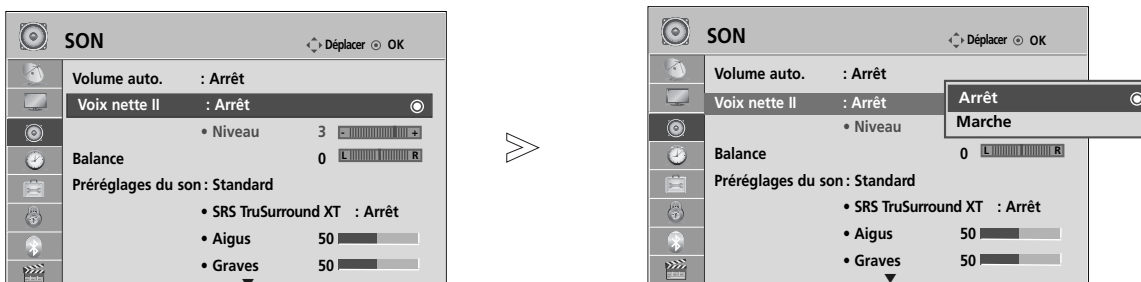

- 1   Sélectionner **SON**.
- 2   Sélectionner **Volume auto.**
- 3   Sélectionner **Marche** ou **Arrêt**.

- Appuyez sur la touche **MENU** pour revenir à l'affichage normal de la télévision.
- Appuyez sur la touche **RETURN** (Retour) pour revenir à l'écran du menu précédent.

VOIX NETTE II





En différenciant les gammes de sons provenant de voix humaines des autres, l'écoute des dialogues sera facilitée.



- 1   Sélectionner **SON**.
- 2   Sélectionner **Voix nette II**.
- 3   Sélectionner **Marsche** ou **Arrêt**.

- Si vous sélectionnez “**Marsche**” pour **Voix nette II**, **SRS TruSurround XT** ne fonctionnera pas.
- Sélectionne les niveaux, de ‘-6’ à ‘+6’.

Réglage pour le niveau Voix Nette avec Marche sélectionné

- 4   Sélectionner **Niveau**.
- 5   Effectuer le réglage souhaité.

- Appuyez sur la touche **MENU** pour revenir à l'affichage normal de la télévision.
- Appuyez sur la touche **RETURN** (Retour) pour revenir à l'écran du menu précédent.

RÉGLAGES DU SON ET DE LA LANGUE

RÉGLAGES PRÉDÉFINIS DU SON : MODE SON

Vous pouvez sélectionner le réglage sonore de votre choix : Standard, Music (Musique), Cinéma (Cinéma), Sport ou Game (Jeu vidéo). Vous pouvez également régler les options Treble (Aigus) et Bass (Graves).

Le mode son vous permet de bénéficier d'une meilleure qualité sonore sans aucun réglage particulier car le téléviseur règle automatiquement les effets sonores selon le contenu du programme en cours.

Standard, Musique, Cinéma, Sport et Jeux sont les pré-réglages définis en usine pour une qualité de son optimale.

- Standard** Offre un son de qualité standard..
- Musique** Optimise le son pour écouter de la musique.
- Cinéma** Optimise le son pour regarder des films.
- Sport** Optimise le son pour regarder des événements sportifs.
- Jeux** Optimise le son pour jouer à des jeux vidéo.

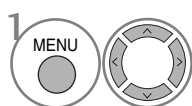
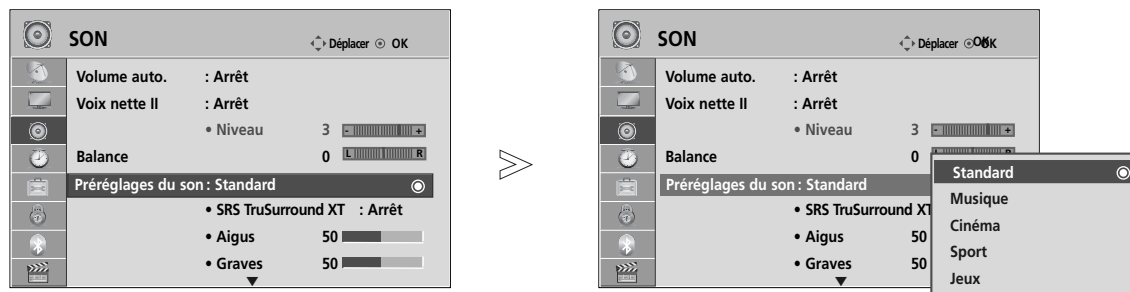

1 Sélectionner **SON**.

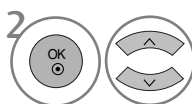

2 Sélectionner **Préréglages du son**.

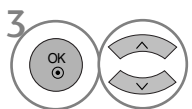









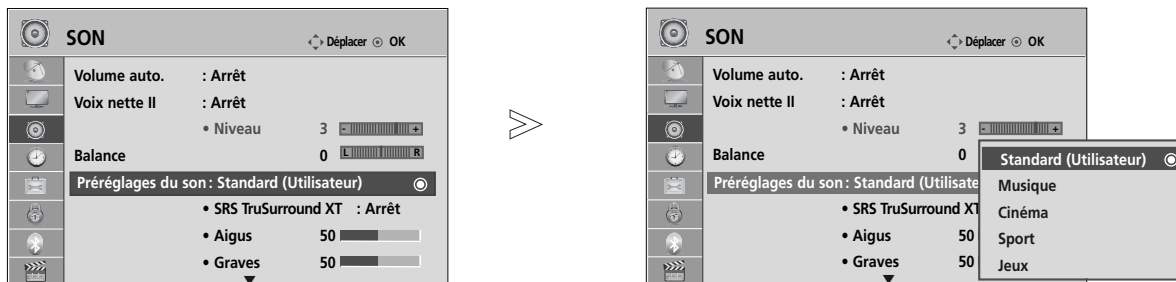

3 Sélectionner **Standard, Musique, Cinéma, Sport ou Jeux**.

- Vous pouvez également régler le mode Son dans le menu rapide (Q. Menu).

- Appuyez sur la touche **MENU** pour revenir à l'affichage normal de la télévision.
- Appuyez sur la touche **RETURN** (Retour) pour revenir à l'écran du menu précédent.

RÉGLAGES DU SON : MODE UTILISATEUR









- 1   Sélectionner **SON**.
- 2   Sélectionner **Préréglages du son**.
- 3   Sélectionner **Standard, Musique, Cinéma, Sport ou Jeux**.
- 4   Sélectionnez **Aigus, Graves**.
- 5   Définir le niveau de son souhaité.

- Appuyez sur la touche **MENU** pour revenir à l'affichage normal de la télévision.
- Appuyez sur la touche **RETURN** (Retour) pour revenir à l'écran du menu précédent.

SRS TRUSURROUND XT

Sélectionnez cette option pour obtenir un son réaliste.

- 1   Sélectionner **SON**.
- 2   Sélectionner **SRS TruSurround XT**.
- 3   Sélectionner **Marche** ou **Arrêt**.

• **SRS TruSurround XT** : TruSurround XT est une technologie SRS brevetée qui permet de lire un contenu 5.1 sur deux enceintes.

- Appuyez sur la touche **MENU** pour revenir à l'affichage normal de la télévision.
- Appuyez sur la touche **RETURN** (Retour) pour revenir à l'écran du menu précédent.







- ▶  est une marque déposée de SRS Labs, Inc.
- ▶ La technologie TruSurround XT est utilisée sous licence de SRS Labs, Inc.

RÉGLAGES DU SON ET DE LA LANGUE

BALANCE

Vous pouvez régler l'équilibre du son des haut-parleurs à votre convenance.



- 1   Sélectionner **SON**.
- 2   Sélectionner **Balance**.
- 3   Effectuer le réglage souhaité.

- Appuyez sur la touche **MENU** pour revenir à l'affichage normal de la télévision.
- Appuyez sur la touche **RETURN** (Retour) pour revenir à l'écran du menu précédent.





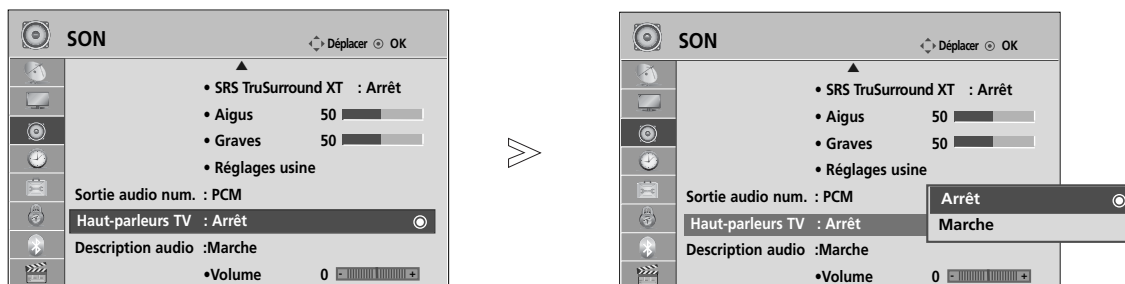

ACTIVATION ET DÉSACTIVATION DES HAUT-PARLEURS

Vous pouvez régler le statut des haut-parleurs internes du téléviseur.

Dans les modes **AV1**, **AV2**, **AV3**, **COMPOSANTES**, **RVB** et **HDMI1** avec un câble HDMI-DVI, le haut-parleur du téléviseur peut être opérationnel même s'il n'y a aucun signal vidéo.

Si vous souhaitez utiliser une chaîne hi-fi externe, désactivez les haut-parleurs internes du téléviseur.



- 1   Sélectionner **SON**.
- 2   Sélectionner **Haut-parleurs TV**.
- 3   Sélectionner **Marche** ou **Arrêt**.

! REMARQUE

- ▶ Si les haut-parleurs du téléviseur sont éteints pendant le fonctionnement du home cinéma Simplink, le son est automatiquement retransmis sur les enceintes du système de home cinéma, mais lorsque les haut-parleurs du téléviseur sont activés, le son est retransmis via les haut-parleurs du téléviseur.

- Appuyez sur la touche **MENU** pour revenir à l'affichage normal de la télévision.
- Appuyez sur la touche **RETURN** (Retour) pour revenir à l'écran du menu précédent.

RÉGLAGES DU SON ET DE LA LANGUE

SÉLECTION DE LA SORTIE AUDIONUMÉRIQUE

Cette fonction vous permet de sélectionner la sortie audionumérique de votre choix.





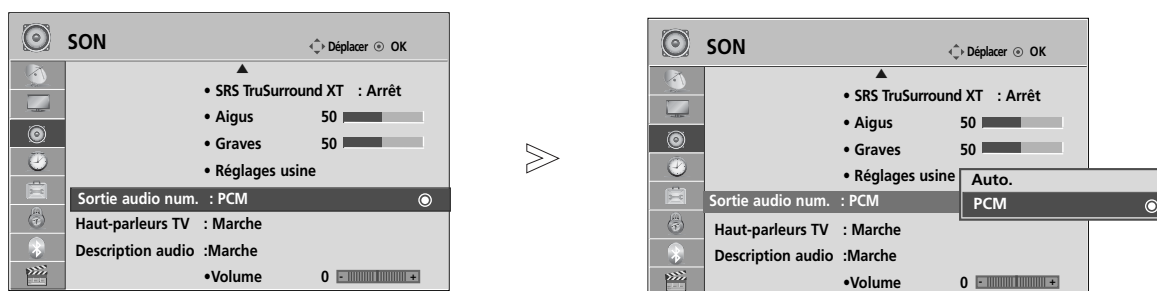

Le téléviseur peut reproduire le son Dolby Digital uniquement sur un canal qui transmet ce type de son.

Si le son Dolby Digital est disponible, la sélection de l'option Auto dans le menu Digital Audio Out réglera la sortie SPDIF(Sony Philips Digital InterFace) sur Dolby Digital.

Si l'option Auto est sélectionnée dans le menu Digital Audio Out lorsque le son Dolby Digital n'est pas disponible, la sortie SPDIF sera en PCM (modulation d'impulsion codée).

Même si les options Dolby Digital et Langue audio ont été réglées sur un canal qui diffuse un son Dolby Digital, seul Dolby Digital est reproduit.



- 1   Sélectionner **SON**.
- 2   Sélectionner **Sortie audio num.**
- 3   Sélectionner **Auto.** ou **PCM**.



Fabriqué sous licence de Dolby Laboratories. Dolby et le symbole représentant un double D sont des marques de commerce de Dolby Laboratories.

- Il est possible qu'en mode HDMI, certains lecteurs DVD ne reproduisent pas le son SPDIF. À ce moment-là, réglez la sortie audionumérique du lecteur DVD sur PCM. (En HDMI, Dolby Digital Plus n'est pas reconnu).





| Élément | Entrée audio | Sortie audio numérique |
|------------------------------|--------------|------------------------|
| Auto(Haut-parleur activé) | MPEG | PCM |
| | DD | DD |
| | DD+ | DD |
| | HE-AAC | PCM |
| Auto(Haut-parleur désactivé) | MPEG | PCM |
| | DD | DD |
| | DD+ | DD |
| | HE-AAC | DD |
| PCM | PCM | PCM |

- Appuyez sur la touche **MENU** pour revenir à l'affichage normal de la télévision.
- Appuyez sur la touche **RETURN** (Retour) pour revenir à l'écran du menu précédent.

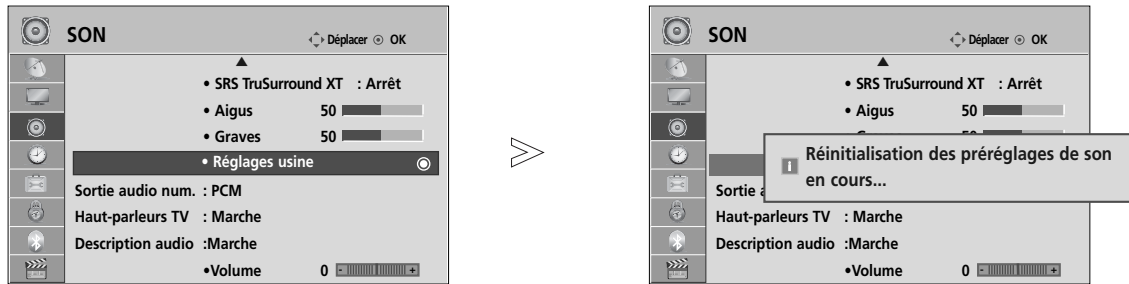
REINITIALISATION DES PARAMETRES AUDIO

Les paramètres du mode Son sélectionné sont rétablis aux paramètres d'usine par défaut.



- 1   Sélectionner **SON**.
- 2   Sélectionner **Réglages usine**.
- 3  Initialiser la valeur ajustée.

- Appuyez sur la touche **MENU** pour revenir à l'affichage normal de la télévision.
- Appuyez sur la touche **RETURN** (Retour) pour revenir à l'écran du menu précédent.





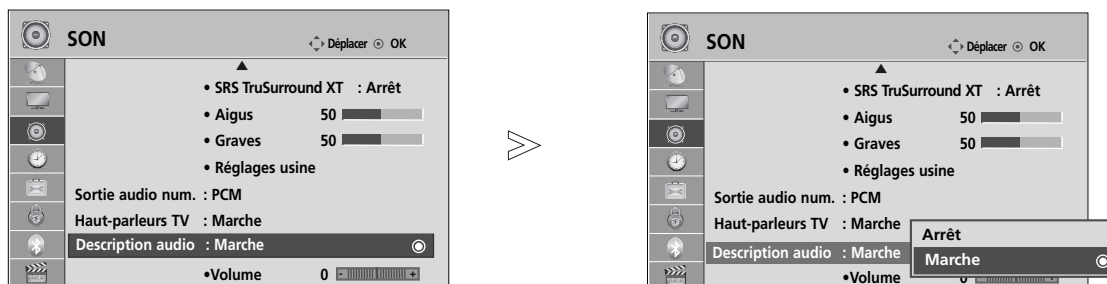

RÉGLAGES DU SON ET DE LA LANGUE

DESCRIPTION AUDIO (EN MODE NUMÉRIQUE UNIQUEMENT)





Cette fonction s'adresse au mal-voyant et fournit un audio d'explication décrivant la situation courante dans une chaîne de télévision, en plus de l'audio de base.

Si Audio Description On (Activation de la description audio) est sélectionnée, l'audio de base et la description audio ne sont fournis que pour des chaînes incluant la description audio.



- 1   Sélectionner **SON**.
- 2   Sélectionnez **Description audio**.
- 3   Sélectionner **Marche** ou **Arrêt**.

Réglage du volume de la description audio avec Marche sélectionné

- 4   Sélectionnez le volume.
- 5   Effectuer le réglage souhaité.

- Appuyez sur la touche **MENU** pour revenir à l'affichage normal de la télévision.
- Appuyez sur la touche **RETURN** (Retour) pour revenir à l'écran du menu précédent.

Réception stéréo/bilingue (en mode analogique uniquement)

Lorsqu'une chaîne est sélectionnée, les informations sur le son apparaissent pour la station avec le numéro de chaîne et le nom de la station.



| Diffusion | Affichage à l'écran (OSD) |
|-----------------|----------------------------|
| Mono | MONO |
| Stéréo | STEREO |
| Dual (bilingue) | DUAL I, DUAL II, DUAL I+II |

■ Sélection du son mono

Si la réception du signal stéréo est faible, vous pouvez passer en mode Mono. En réception Mono, la clarté du son est meilleure.

■ Sélection de la langue pour les émissions bilingues

Si un programme peut être reçu en deux langues (bilingue), vous pouvez passer en DUAL I, DUAL II ou DUAL I+II.

- DUAL I Retransmet la langue originale sur les haut-parleurs.
- DUAL II Retransmet la langue du doublage sur les haut-parleurs.
- DUAL I+II Retransmet une langue sur chaque haut-parleur.

RÉGLAGES DU SON ET DE LA LANGUE

Réception NICAM (en mode analogique uniquement)

Votre magnétoscope est équipé d'un décodeur de son numérique, qui vous permet de recevoir un son numérique NICAM (Near Instantaneous Compressed Audio Multiplexing) d'excellente qualité.

La sortie audio peut être sélectionnée selon le type d'émission reçu.

-
- 1 Lorsque vous recevez un son NICAM mono, sélectionnez **NICAM MONO** ou **FM MONO**.
 - 2 Lorsque vous recevez un son NICAM stéréo, sélectionnez **NICAM STEREO** ou **FM MONO**.
Si le signal stéréo est mauvais, passez en mono.
 - 3 Lorsque vous recevez un son NICAM dual (bilingue), sélectionnez **NICAM DUAL I**, **NICAM DUAL II**, **NICAM DUAL I+II** ou **FM MONO**.
-

Sélection de la sortie audio des haut-parleurs

En mode AV, Composantes, RVB et HDMI vous pouvez diriger la sortie son vers le haut-parleur droit ou gauche.

Sélectionnez la sortie audio.

L+R: le signal audio de l'entrée audio gauche (L) sort sur le haut-parleur gauche, et le signal audio de l'entrée droite (R) sur le haut-parleur droit.

L+L: le signal audio de l'entrée audio gauche (L) sort sur les haut-parleurs droit et gauche.

R+R: le signal audio de l'entrée audio droite (R) sort sur les haut-parleurs droit et gauche.

SÉLECTION DU PAYS/LANGUE DU MENU À L'ÉCRAN

Le menu du guide d'installation s'affiche sur l'écran du téléviseur lorsque vous mettez celui-ci sous tension pour la première fois.

1  Sélectionner la langue souhaitée.

2  Sélectionner votre pays.

* Si vous souhaitez modifier la langue ou le pays sélectionné

1  Sélectionner **OPTION**.

2  Sélectionner **Langue menu (Language)** ou **Pays**.

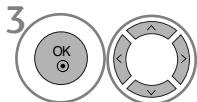
3  Sélectionner la langue ou le pays souhaité(e).

4  Enregistrer.

- Appuyez sur la touche **MENU** pour revenir à l'affichage normal de la télévision.
- Appuyez sur la touche **RETURN** (Retour) pour revenir à l'écran du menu précédent.

! REMARQUE

- ▶ Si vous ne terminez pas la configuration du Guide d'installation en appuyant sur la touche **RETURN** ou bien avant que l'OSD (affichage à l'écran) ne s'éteigne, le guide réapparaîtra lors du rallumage de l'appareil.
- ▶ Si vous sélectionnez le mauvais pays, il se peut que le télétexte n'apparaisse pas correctement à l'écran ou que certains problèmes surgissent lors de l'utilisation du télétexte.
- ▶ Il est possible que les fonctions CI ne soient pas disponibles, selon les normes de diffusion du pays.
- ▶ Les touches de contrôle du mode DTV peuvent ne pas fonctionner, suivant les normes de diffusion du pays.
- ▶ Pour les pays qui n'ont pas de normes de diffusion numérique confirmées, certaines options numériques peuvent ne pas fonctionner, selon l'environnement de diffusion numérique.
- ▶ Le code pays "UK" ne doit être activé qu'au Royaume-Uni.
- ▶ Si le réglage du pays est sur "--", les programmes standard numériques terrestres européens sont disponibles, mais certaines fonctions DTV peuvent ne pas fonctionner.

RÉGLAGES DU SON ET DE LA LANGUE

SÉLECTION DE LA LANGUE (EN MODE NUMÉRIQUE UNIQUEMENT)

Cette fonction vous permet de sélectionner la langue audio de votre choix. Si les données audio ne sont pas émises dans la langue sélectionnée, elles le seront dans la langue par défaut.

Utilisez la fonction **Sous-titres** lorsqu'une ou plusieurs langues de sous-titres est diffusée. Si les sous-titres ne sont pas émis dans la langue désirée, ils s'afficheront dans la langue par défaut.

Lorsque les langues que vous avez choisies en premier pour la langue audio et la langue des sous-titres ne sont pas prises en charge, vous pouvez sélectionner une langue dans la seconde catégorie.

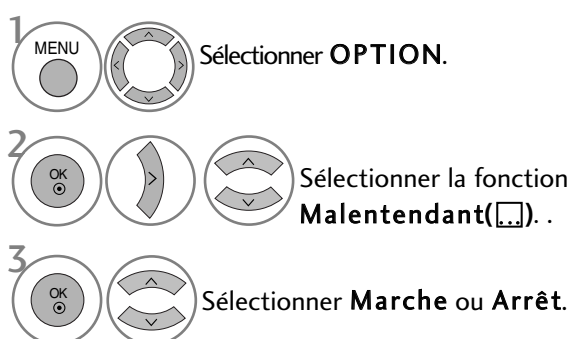
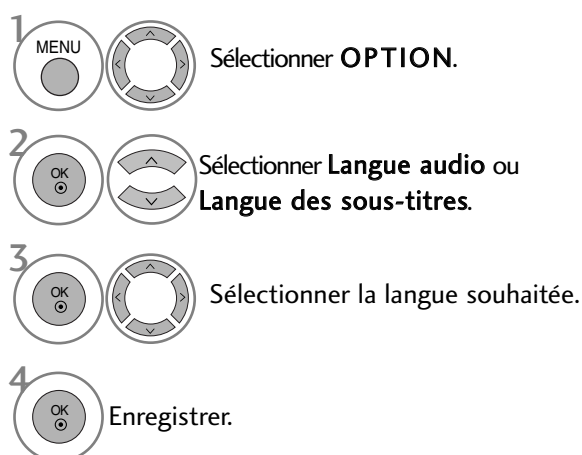

- Appuyez sur la touche **RETURN** (Retour) pour revenir à l'écran du menu précédent.

< Sélection de la langue audio >

- Si l'émission est diffusée en deux langues ou plus, vous pouvez sélectionner la langue audio.

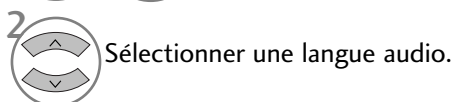

< Sélection de la langue des sous-titres >

- Lorsque les sous-titres sont émis en deux langues ou plus, vous pouvez sélectionner la langue des sous-titres à l'aide de la touche **SUBTITLE** de la télécommande.
- Appuyez sur les touches \wedge \vee pour sélectionner la langue des sous-titres.

- Les sous-titres et le son peuvent être affichés sous une forme plus simple, compris entre 1 et 3 caractères émis par le diffuseur.
- Lorsque vous sélectionnez une source Audio supplémentaire (audio pour malentendants ou malvoyants), il se peut que le téléviseur émette une partie du son principal.

Information OSD de la langue audio

| Affichage | État |
|-----------|--------------------------|
| N.A | Non disponible |
| | Audio MPEG |
| | Audio Dolby Digital |
| | Audio pour malvoyants |
| | Audio pour malentendants |
| | Dolby Digital Plus Audio |
| | Audio AAC |

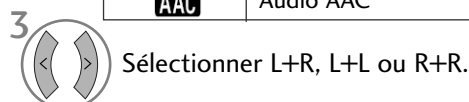

Information OSD de la langue des sous-titres

| Affichage | État |
|-----------|--------------------------------|
| N.A | Non disponible |
| | Sous-titres Télétexte |
| | Sous-titres pour malentendants |

RÉGLAGE DE L'HEURE

HORLOGE

L'horloge est automatiquement réglée lors de la réception du signal numérique. (Vous pouvez régler l'horloge manuellement si le téléviseur ne reçoit pas de signal DTV.)

Vous devez régler l'horloge avant d'utiliser la fonction de mise en marche/arrêt automatique.



Lorsque vous sélectionnez le fuseau horaire d'une ville, l'heure du téléviseur est réglée selon les informations horaires basées sur le fuseau horaire et l'heure du méridien de Greenwich (GMT). Ces informations sont reçues avec le signal de diffusion et l'heure est automatiquement réglée par un signal numérique.

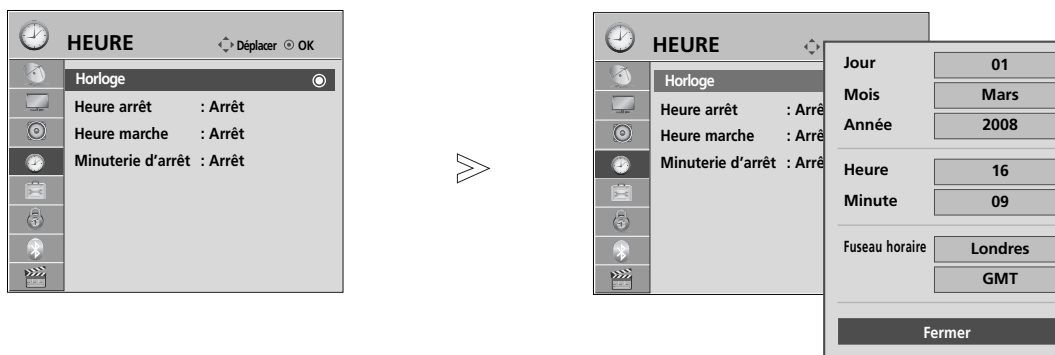

Une fois l'horloge réglée sur le mode DTV, vous ne pouvez plus changer l'heure, mais si le nom de ville dans Fuseau horaire est réglé sur offset, vous pouvez modifier l'heure d'1 heure.



1   Sélectionner **HEURE**.

2   Sélectionner **Horloge**.

3   Sélectionnez l'année, le mois, la date et l'heure ou l'option Time Zone (Fuseau horaire).

4   Réglez l'année, le mois, la date et l'heure ou l'option Time Zone (Fuseau horaire).

- Appuyez sur la touche **MENU** pour revenir à l'affichage normal de la télévision.
- Appuyez sur la touche **RETURN** (Retour) pour revenir à l'écran du menu précédent.

RÉGLAGE DE L'HEURE

ACTIVATION ET DÉSACTIVATION DU MINUTEUR







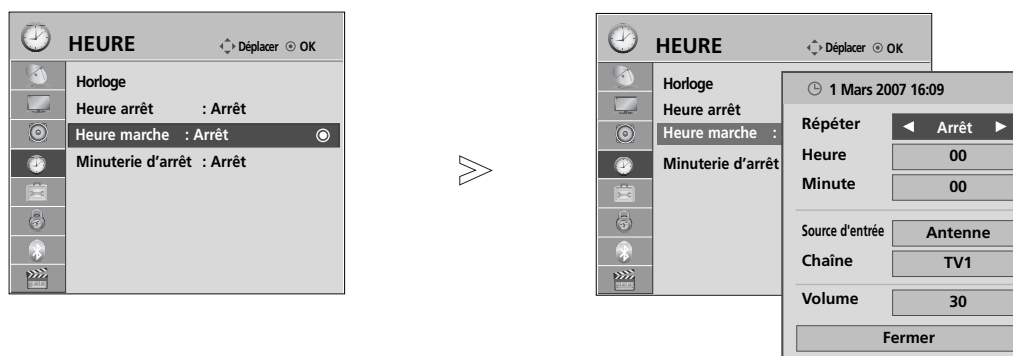

Le minuteur d'arrêt commute automatiquement le téléviseur en mode veille une fois le délai prédéfini écoulé. Si aucune touche de la télécommande n'est actionnée durant les deux heures qui suivent la mise en service, le téléviseur s'arrêtera automatiquement.

Cette fonction de "démarrage et arrêt automatiques" s'active chaque jour à l'heure prédéfini.

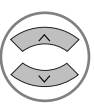

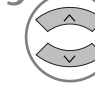
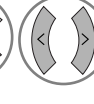

L'heure d'arrêt supplante l'heure de mise en marche si elles sont définies à la même heure.

Le téléviseur doit être en mode veille pour pouvoir se mettre automatiquement en marche.



-   Sélectionner **HEURE**.
-   Sélectionner **Heure arrêt** ou **Heure marche**.
-   Sélectionner **Répéter**.
-  Sélectionner **Arrêt, Une fois, 1 fois/jr, Lundi ~ Vend., Lundi ~ Sam., Sam. ~ Dim. ou Dim.**
-   Définir l'heure.
-   Définir les minutes.

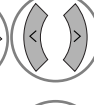

- Pour annuler la mise en marche/arrêt automatique, sélectionner **Arrêt**.
- Pour la fonction **Heure marche** uniquement.

-  Sélectionner **Source d'entrée**.
-  Sélectionner **Antenne** ou **Câble, AV 1~ 3, Composant, RGB** ou **HDMI1, HDMI2** (Sauf 19/22LH20**, 19/22LU50**, 19/22/26/32/37/42LH20**, 32/37/42LF25**), **HDMI3** (Sauf 19/22LU40**, 19/22LU50**, 19/22/26/32/37/42LH20**, 32/37/42/47LH50**, 32/37/42/47LH70**, 50/60PS70**, 50/60PS80** uniquement).
-   Définir le programme.
-   Ajuster le niveau du volume lors de la mise en marche.

- Appuyez sur la touche **MENU** pour revenir à l'affichage normal de la télévision.
- Appuyez sur la touche **RETURN** (Retour) pour revenir à l'écran du menu précédent.

RÉGLAGE DE LA MINUTERIE DE VEILLE

Vous n'avez plus à vous soucier d'éteindre le téléviseur avant d'aller vous coucher.
Cette fonction vous permet de mettre automatiquement le téléviseur en mode veille après un certain délai.

1   Sélectionner **Minuterie d'arrêt**.

2  Sélectionner **Arrêt, 10, 20, 30, 60, 90, 120, 180 ou 240 Min.**









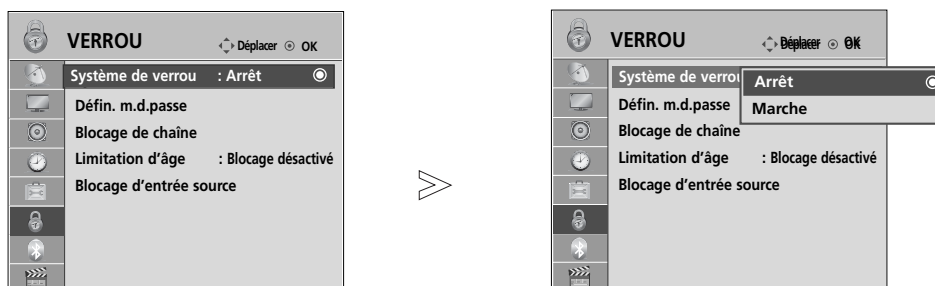

- Si vous éteignez le téléviseur, la fonction d'arrêt prédéfinie est annulée.
- Vous pouvez également régler la fonction Minuterie d'arrêt dans le menu **HEURE**.

CONTRÔLE PARENTAL

DÉFINITION DU MOT DE PASSE ET SYSTÈME DE VERROUILLAGE

Entrez le mot de passe ; appuyez sur '0', '0', '0', '0' sur la télécommande.



-   Sélectionner **VERROU**.
-   Sélectionner **Système de verrou**.
-   Sélectionner **Marche**.
-    Définir le mot de passe.
-  Saisir un mot de passe à 4 chiffres.
Surtout ne pas oublier ce numéro !
Saisir à nouveau le mot de passe pour confirmer.

• Si vous oubliez votre mot de passe, appuyez sur '7', '7', '7', '7' sur la télécommande.

- Appuyez sur la touche **MENU** pour revenir à l'affichage normal de la télévision.
- Appuyez sur la touche **RETURN** (Retour) pour revenir à l'écran du menu précédent.





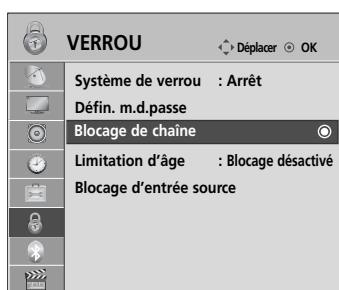

BLOCAGE D'UNE CHAÎNE

Permet de bloquer toutes les chaînes que vous ne souhaitez pas regarder ou que vous ne voulez pas que vos enfants regardent.

Cette fonction est disponible lorsque l'option Système de verrou est réglée sur "Marche".

Entrez un mot de passe pour pouvoir regarder un programme verrouillé.



-   Sélectionner **VERROU**.
-   Sélectionner **Blocage de Chaîne**.
-  Entrer dans le menu.
-   Sélectionner une chaîne à bloquer.

- Appuyez sur la touche **MENU** pour revenir à l'affichage normal de la télévision.
- Appuyez sur la touche **RETURN** (Retour) pour revenir à l'écran du menu précédent.

CONTRÔLE PARENTAL

CONTRÔLE PARENTAL (EN MODE NUMÉRIQUE UNIQUEMENT)

Cette fonction repose sur les informations émises par la station de diffusion. Par conséquent, si le signal diffuse des informations incorrectes, cette fonction n'est pas opérante.





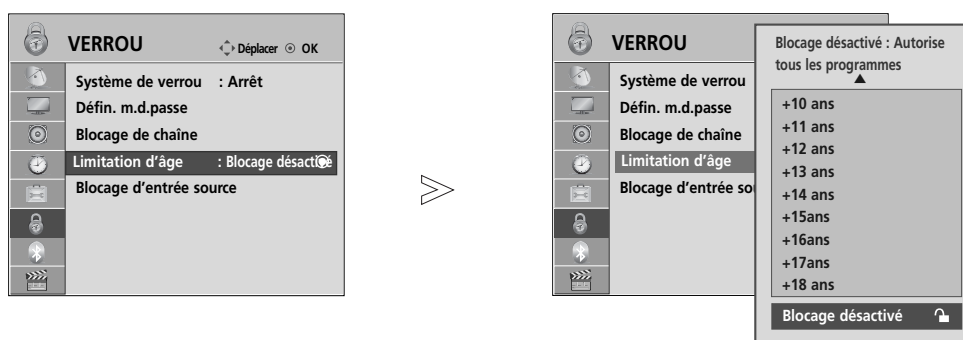

Un mot de passe est requis pour accéder à ce menu.

Ce téléviseur est programmé pour mémoriser les dernières options qui ont été configurées, même si celui-ci est éteint.

Cette fonction permet d'éviter que les enfants regardent certains programmes télévisés réservés aux adultes, en fonction de la classification attribuée.

Entrez un mot de passe pour pouvoir regarder un programme signalé par un pictogramme.











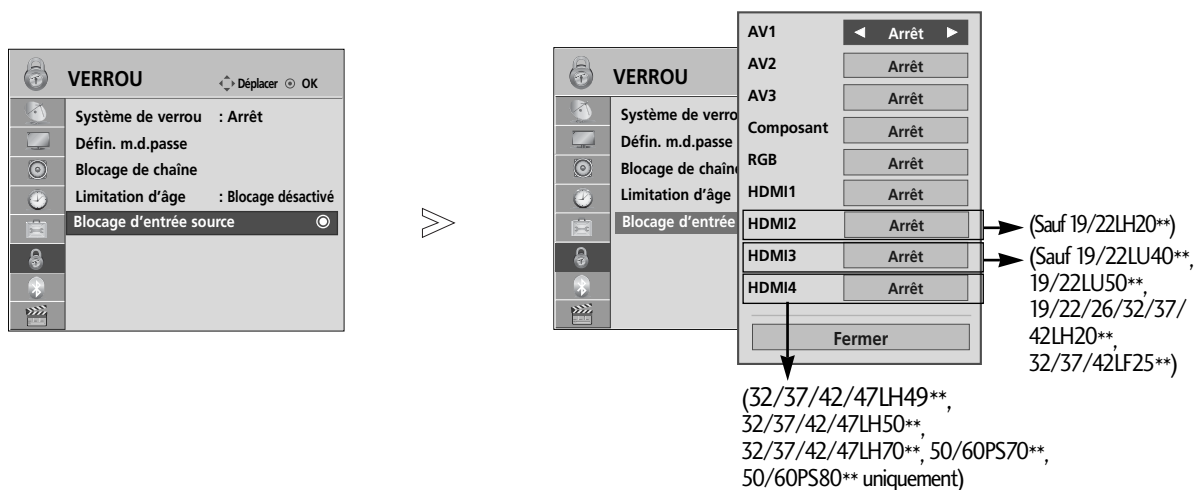

- 1   Sélectionner **VERROU**.
- 2   Sélectionner **Limitation d'âge**.
- 3   Effectuer les réglages adéquats.
- 4  Enregistrer.

- Appuyez sur la touche **MENU** pour revenir à l'affichage normal de la télévision.
- Appuyez sur la touche **RETURN** (Retour) pour revenir à l'écran du menu précédent.

BLOCAGE D'UNE ENTRÉE EXTERNE

Permet de bloquer une entrée.



- 1   Sélectionner **VERROU**.
- 2   Sélectionnez **Blocage d'entrée source**.
- 3   Sélectionnez la source.
- 4   Régler sur **Arrêt** ou **Marche**.
- 5  Enregistrer.





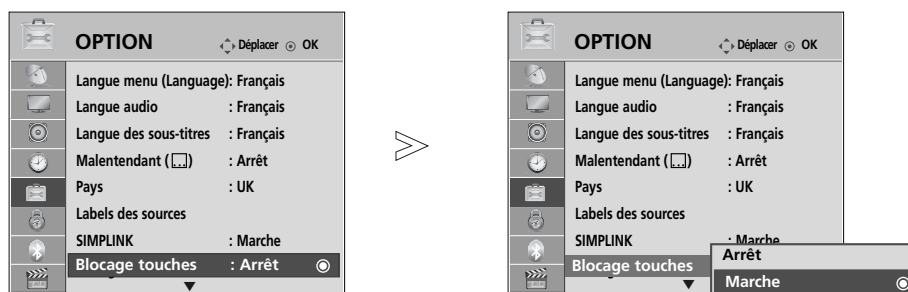

- Appuyez sur la touche **MENU** pour revenir à l'affichage normal de la télévision.
- Appuyez sur la touche **RETURN** (Retour) pour revenir à l'écran du menu précédent.

CONTRÔLE PARENTAL

BLOCAGE DES TOUCHES

Le téléviseur peut être réglé de manière à ce que la télécommande soit indispensable pour contrôler ses différentes fonctions.



- 1   Sélectionner **OPTION**.
- 2   Sélectionner **Blocage touches**.
- 3   Sélectionner **Blocage touches**.
- 4  Enregistrer.

- Lorsque vous réglez l'option **Blocage touches** sur **Marche** et que le téléviseur est hors tension, appuyez sur les touches \odot / I, INPUT, P \blacktriangle ou \blacktriangledown (ou P \wedge \vee) du téléviseur ou sur les touches POWER INPUT, P \wedge \vee ou les touches NUMÉRIQUES de la télécommande.
- Lorsque vous réglez l'option Blocage touches sur Marche, le message "  **Blocage touches activé** s'affiche à l'écran si vous appuyez sur une touche en façade du téléviseur pendant le visionnage. (À l'exception de la touche \odot / I : Modèles de téléviseur plasma)

- Appuyez sur la touche **MENU** pour revenir à l'affichage normal de la télévision.
- Appuyez sur la touche **RETURN** (Retour) pour revenir à l'écran du menu précédent.

TÉLÉTEXTE

Cette fonction n'est pas disponible dans tous les pays.

Le télétexte est un service gratuit diffusé par la plupart des chaînes de télévision. Il propose des informations de dernière minute concernant les actualités, la météo, les programmes TV, les valeurs de la bourse, ainsi que de nombreux autres sujets.

Le décodeur télétexte de ce téléviseur est compatible avec les systèmes SIMPLE, TOP et FASTEXT. Un télétexte SIMPLE (standard) contient un certain nombre de pages, que l'on peut sélectionner en tapant directement le numéro correspondant. TOP (Table Of Page) et FASTEXT offrent des méthodes de sélection de page plus modernes, vous permettant d'afficher une page sans connaître son numéro.

POUR ACTIVER/DÉSACTIVER LE TÉLÉTEXTE

Pour activer le télétexte, appuyez sur la touche **TEXT**. La première page ou la dernière page sélectionnée s'affiche. Le décodeur de télétexte sélectionne le mode télétexte retransmis par la station. Deux numéros de page, le nom de la chaîne, la date et l'heure sont maintenant affichés sur la première ligne de l'écran. Le premier numéro de page indique votre sélection, tandis que le second indique le numéro de la page actuellement affichée.

Pour désactiver le télétexte, appuyez sur la touche **TEXT**. Le téléviseur réaffiche le mode précédent.

TEXTE SIMPLE

■ Sélection des pages

- 1 Tapez les trois chiffres correspondant au numéro de la page avec les touches NUMÉROTÉES. Si vous tapez un mauvais chiffre, complétez le numéro erroné et recommencez, afin de sélectionner le numéro correct.
- 2 Pour sélectionner la page précédente ou la page suivante, vous pouvez utiliser la touche **P** \wedge \vee .

TEXTE TOP

Le guide de l'utilisateur situé en bas de l'écran affiche quatre zones de couleur rouge, vert, jaune et bleu. La zone jaune désigne le groupe suivant, la zone bleue le bloc suivant.

■ Sélection des groupes/blocs/pages

La touche BLEUE permet de passer d'un bloc au suivant.

- 1 La touche JAUNE permet de passer au groupe suivant (avec fin de page automatique au bloc suivant).
- 2 La touche VERTE permet d'afficher la page suivante (avec fin de page automatique au groupe suivant). Vous pouvez également utiliser la touche **P** \wedge .
- 3 La touche ROUGE permet de revenir en arrière. Vous pouvez également utiliser la touche **P** \vee .

■ Sélection directe des pages

En mode TOP, comme en mode SIMPLE, vous pouvez sélectionner une page télétexte en tapant les trois chiffres correspondant à son numéro avec les touches NUMÉROTÉES.

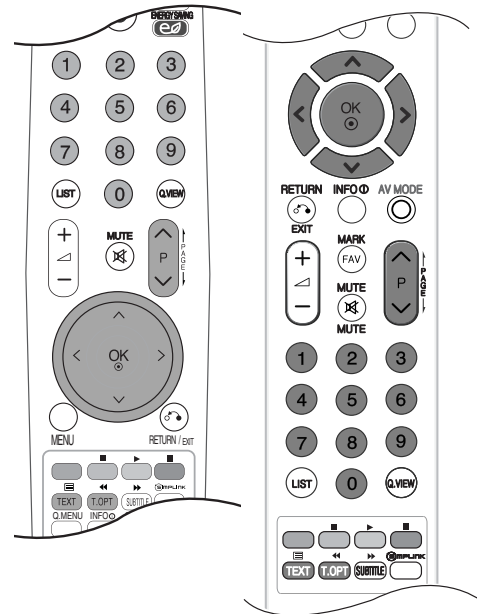

TELETEXT

FASTEXT

Les pages télétexte sont codées en fonction des cases colorées figurant en bas de l'écran. Pour sélectionner une page, il suffit d'appuyer sur la touche de couleur correspondante.

■ Sélection des pages

- 1 Appuyer sur la touche T.OPT puis sur $\wedge \vee$ pour sélectionner le menu . La page d'index s'affiche.
- 2 Vous pouvez sélectionner les pages codées en fonction des cases colorées en appuyant sur la touche de couleur correspondante.
- 3 En mode FASTEXT, comme en mode SIMPLE, vous pouvez sélectionner une page télétexte en tapant les trois chiffres correspondant à son numéro avec les touches NUMÉROTÉES.
- 4 Pour sélectionner la page précédente ou la page suivante, utilisez la touche P $\wedge \vee$.

FONCTIONS TÉLÉTEXTE SPÉCIALES

- Appuyer sur la touche T.OPT puis sur $\wedge \vee$ pour sélectionner le menu **Text Option** (Option de texte).



■ Index

Permet de sélectionner chaque page d'index.



■ Heure

Lorsque vous regardez une chaîne, sélectionnez ce menu pour afficher l'heure en haut à droite de l'écran.

En mode télétexte, appuyez sur cette touche pour sélectionner le numéro d'une sous-page. Pour garder ou changer la sous-page, appuyez sur les touches Rouge ou Verte, ou sur les touches NUMÉROTÉES.

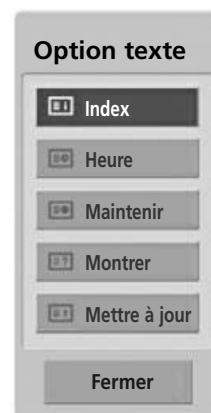

■ Maintenir

Interrompt le défilement automatique des pages pour les pages télétexte comprenant plusieurs sous-pages. Le nombre de sous-pages et le numéro de celle qui est actuellement affichée apparaissent normalement en dessous de l'heure. Lorsque ce menu est sélectionné, le symbole Stop est affiché en haut à gauche de l'écran et le changement de page automatique est inactif.



■ Montrer

Sélectionner ce menu pour afficher les informations cachées, comme les solutions aux devinettes et aux puzzles.



■ Mettre à jour

Cette fonction permet d'afficher l'image TV, pendant la recherche d'une page télétexte. Le symbole apparaît alors dans le coin supérieur gauche de l'écran. Lorsque la page mise à jour est disponible, le symbole est remplacé par le numéro de la page. Sélectionner ce menu à nouveau pour afficher la page télétexte actualisée.

TÉLÉTEXTE NUMÉRIQUE

*Cette fonction concerne uniquement le Royaume-Uni et l'Irlande.

Ce téléviseur vous donne accès à un télétexte numérique qui a été considérablement amélioré, notamment au niveau du texte, des graphiques, etc.

Vous pouvez accéder à ce télétexte numérique au moyen de services de télétextes numériques spéciaux qui diffusent ce genre de service.

Vous devez sélectionner Arrêt dans le menu des langues de sous-titres pour afficher le télétexte. Pour ce faire, appuyez sur la touche **SUBTITLE**.

TÉLÉTEXTE DANS LE SERVICE NUMÉRIQUE

- 1 Appuyez sur le clavier numérique ou sur la touche **P** ^ ∨ pour sélectionner un service numérique qui diffuse le télétexte numérique.
Pour connaître les différents services de télétexte numérique, reportez-vous à la liste des services EPG.
- 2 Suivez les indications du télétexte numérique, puis passez à l'étape suivante en appuyant sur la touche **TEXT**, **OK**, ^ ∨ < >, **ROUGE**, **VERTE**, **JAUNE**, **BLEUE** ou sur les touches **NUMÉRIQUES**.
- 3 Pour changer de service de télétexte numérique, il vous suffit de sélectionner un autre service à l'aide des touches numériques ou de la touche **P** ^ ∨.



TÉLÉTEXTE DU SERVICE NUMÉRIQUE

- 1 Appuyez sur le clavier numérique ou sur la touche **P** ^ ∨ pour sélectionner un service qui diffuse le télétexte numérique.
- 2 Appuyez sur la touche **TEXT** ou sur les touches de couleur pour activer le télétexte.
- 3 Suivez les indications du télétexte numérique, puis passez à l'étape suivante en appuyant sur la touche **OK**, ^ ∨ < >, **ROUGE**, **VERTE**, **JAUNE**, **BLEUE** ou sur les touches **NUMÉRIQUES**.
- 4 Appuyez sur la touche **TEXT** ou sur les touches de couleur pour désactiver le télétexte numérique et revenir à l'écran du téléviseur.



Il est possible que certains services ne vous permettent pas d'accéder aux services de texte lorsque vous appuyez sur la touche **ROUGE**.

DÉPANNAGE

| Le téléviseur ne fonctionne pas normalement. | |
|--|--|
| La télécommande ne fonctionne pas | <ul style="list-style-type: none"> ■ Vérifiez qu'aucun obstacle n'empêche la transmission du signal de la télécommande vers le téléviseur. Veillez à pointer la télécommande directement vers le téléviseur. ■ Vérifiez que la polarité des piles est correcte (+ sur +, - sur -). ■ Remplacez les piles. |
| L'appareil s'éteint soudainement | <ul style="list-style-type: none"> ■ Le minuteur d'arrêt est peut-être activé. ■ Vérifiez les réglages de contrôle de l'alimentation. L'alimentation a peut-être été interrompue. ■ Si le téléviseur est allumé et s'il n'y pas de signal d'entrée, celui-ci s'éteint automatiquement après 15 minutes. |

| La fonction vidéo n'est pas opérationnelle. | |
|---|---|
| Absence d'image et de son | <ul style="list-style-type: none"> ■ Vérifiez que l'appareil est allumé. ■ Essayez de passer sur une autre chaîne. Il s'agit peut-être d'un problème d'émission. ■ Vérifiez que le cordon d'alimentation est correctement branché sur la prise secteur. ■ Vérifiez la direction et/ou l'emplacement de l'antenne. ■ Vérifiez la prise secteur en y branchant un autre appareil. |
| L'image apparaît lentement après avoir allumé l'appareil | <ul style="list-style-type: none"> ■ Il est normal que l'image apparaisse lentement lorsque l'appareil s'allume. Si aucune image n'apparaît au delà de cinq minutes, contactez votre service après-vente. |
| L'image et les couleurs sont mauvaises | <ul style="list-style-type: none"> ■ Réglez la couleur à l'aide des options du menu. ■ Assurez-vous que le téléviseur et le magnétoscope sont suffisamment éloignés l'un de l'autre. ■ Essayez de passer sur une autre chaîne. Il s'agit peut-être d'un problème d'émission. ■ Assurez-vous que les câbles du magnétoscope sont correctement installés. ■ Activez n'importe quelle fonction pour restaurer la luminosité de l'image. |
| Barres verticales/horizontales ou tremblement de l'image | <ul style="list-style-type: none"> ■ Recherchez une possible interférence avec un appareil ou un outil électrique. |
| Mauvaise réception de certaines chaînes | <ul style="list-style-type: none"> ■ Il se peut que la station d'émission ait des problèmes ; essayez une autre station. ■ Le signal émis par la station d'émission est faible ; réorientez l'antenne pour recevoir un signal plus fort. ■ Recherchez les sources de possibles interférences. |
| L'image apparaît avec des raies ou des lignes | <ul style="list-style-type: none"> ■ Vérifiez l'antenne (changez la direction de l'antenne). |
| Aucune image n'apparaît suite au raccordement HDMI | <ul style="list-style-type: none"> ■ Vérifiez que votre câble HDMI est compatible au minimum avec la version 1.3. Si le câble HDMI ne prend pas en charge la version HDMI 1.3, l'image risque de trembler à l'écran ou aucune image ne sera affichée. Dans ce cas, utilisez des câbles récents compatibles au minimum avec la version HDMI 1.3. |

La fonction audio n'est pas opérationnelle.

Image normale mais absence de son

- Appuyez sur la touche  + ou -.
- Le son est-il activé ? Appuyez sur la touche **MUTE**.
- Essayez de passer sur une autre chaîne. Il s'agit peut-être d'un problème d'émission.
- Assurez-vous que les câbles audio sont correctement installés.

Absence de son sur un des haut-parleurs

- Réglez la Balance à l'aide des options du menu.

Bruit inhabituel provenant de l'appareil

- Le téléviseur émet un bruit inhabituel lorsque vous l'allumez et l'éteignez. Ce bruit est dû au changement de température ou du taux d'humidité et n'est en aucun cas le signe d'un dysfonctionnement de l'appareil.

Aucun son suite au raccordement HDMI ou USB

- Vérifiez que le câble HDMI prend en charge la version 1.3.
- Vérifiez que le câble USB prend en charge la version 2.0.

*Cette fonctionnalité n'est pas disponible pour tous les modèles.

Il existe un problème en mode PC. (S'applique seulement au mode PC)

Le signal est hors de portée (format non valide)

- Ajustez la résolution, la fréquence horizontale ou la fréquence verticale.
- Vérifiez la source d'entrée.

Barres verticales ou raies à l'arrière-plan, bruit horizontal, position incorrecte

- Activez la configuration automatique ou ajustez l'horloge, la phase, ou la position H/V.

La couleur de l'écran n'est pas stable ou devient monochrome

- Vérifiez le câble du signal.
- Réinstallez la carte vidéo du PC.

Il y a un problème avec les réglages PICTURE.

Quand l'utilisateur modifie les réglages d'image, le téléviseur revient automatiquement après une certaine période de temps aux réglages initiaux.

- Cela signifie que le téléviseur est actuellement en mode **Démo. magasin**. Pour passer en mode **Usage familial**, procédez comme suit : dans le menu TV, sélectionnez **OPTION** -> **Réglage d'environnement** -> **Usage familial**. Vous êtes désormais en mode **Usage familial**.

ENTRETIEN

Vous pouvez éviter les dysfonctionnement prématurés. Un nettoyage régulier permet d'accroître la durée de vie utile de votre téléviseur. Assurez-vous de mettre votre téléviseur hors tension et de débrancher le cordon d'alimentation avant de procéder au nettoyage.

Nettoyage de l'écran

- 1 Pour dépeussier correctement votre écran, procédez comme suit. Humidifiez un chiffon doux avec un mélange d'eau tiède et d'adoucissant (ou liquide vaisselle). Essorez le chiffon jusqu'à ce qu'il soit presque sec, puis frottez l'écran délicatement.
- 2 Assurez-vous de retirer l'excès d'eau sur l'écran et laissez sécher à l'air libre avant de remettre votre téléviseur sous tension.

Nettoyage du châssis

- Pour enlever la poussière ou les saletés, essuyez le boîtier avec un chiffon doux sec et non pelucheux.
- N'utilisez pas de chiffon humide.

Inutilisation prolongée

ATTENTION

- ▶ En cas d'inutilisation prolongée de votre téléviseur (par exemple, si vous partez en vacances), nous vous conseillons de débrancher le cordon d'alimentation afin de ne pas endommager votre téléviseur en cas d'orage ou de surcharges électriques.

SPÉCIFICATIONS DE L'APPAREIL

| MODÈLES | | 32LH40** | | 37LH40** | |
|--|---|--|--|--|--|
| | | 32LH4000-ZA | 32LH4010-ZD 32LH4020-ZC | 37LH4000-ZA | 37LH4010-ZD 37LH4020-ZC |
| Dimensions (Largeur x Hauteur x Profondeur) | avec le socle | 804,4 x 586,3 x 223,8 mm 31,7 x 23,1 x 8,8 pouces | 804,4 x 589,1 x 210,9 mm 31,7 x 23,2 x 8,3 pouces | 924,7 x 666,7 x 296,2 mm 36,4 x 26,3 x 11,7 pouces | 924,7 x 667,7 x 270,6 mm 36,4 x 26,3 x 10,7 pouces |
| | sans le socle | 804,4 x 529,2 x 81,0 mm 31,7 x 20,9 x 3,2 pouces | 804,4 x 529,2 x 81,0 mm 31,7 x 20,9 x 3,2 pouces | 924,7 x 599,9 x 89,6 mm 36,4 x 23,6 x 3,5 pouces | 924,7 x 599,9 x 89,6 mm 36,4 x 23,6 x 3,5 pouces |
| Poids | avec le socle | 12,7 kg / 28,0 lbs | 12,7 kg / 28,0 lbs | 15,8 kg / 34,9 lbs | 15,8 kg / 34,9 lbs |
| | sans le socle | 11,5 kg / 25,4 lbs | 11,5 kg / 25,4 lbs | 14,0 kg / 30,9 lbs | 14,0 kg / 30,9 lbs |
| Conditions d'alimentation Consommation électrique | | AC100-240V~ 50/60Hz 150W | AC100-240V~ 50/60Hz 150W | AC100-240V~ 50/60Hz 180W | AC100-240V~ 50/60Hz 180W |
| MODÈLES | | 42LH40** | | 47LH40** | |
| | | 42LH4000-ZA | 42LH4010-ZD 42LH4020-ZC | 47LH4000-ZA | 47LH4010-ZD 47LH4020-ZC |
| Dimensions (Largeur x Hauteur x Profondeur) | avec le socle | 1036,0 x 721,3 x 296,2 mm 40,8 x 28,4 x 11,7 pouces | 1036,0 x 722,3 x 270,6 mm 40,8 x 28,5 x 10,7 pouces | 1153,2 x 791,5 x 337,4 mm 45,4 x 31,2 x 13,3 pouces | 1153,2 x 793,3 x 319,0 mm 45,4 x 31,3 x 12,6 pouces |
| | sans le socle | 1036,0 x 655,4 x 89,8 mm 40,8 x 25,8 x 3,6 pouces | 1036,0 x 655,4 x 89,8 mm 40,8 x 25,8 x 3,6 pouces | 1153,2 x 719,0 x 99,8 mm 45,4 x 28,3 x 3,9 pouces | 1153,2 x 719,0 x 99,8 mm 45,4 x 28,3 x 3,9 pouces |
| Poids | avec le socle | 18,9 kg / 41,7 lbs | 18,9 kg / 41,7 lbs | 22,2 kg / 50,0 lbs | 22,4 kg / 49,4 lbs |
| | sans le socle | 17,1 kg / 37,7 lbs | 17,1 kg / 37,7 lbs | 19,6 kg / 43,2 lbs | 19,6 kg / 43,2 lbs |
| Conditions d'alimentation Consommation électrique | | AC100-240V~ 50/60Hz 210W | AC100-240V~ 50/60Hz 210W | AC100-240V~ 50/60Hz 280W | AC100-240V~ 50/60Hz 280W |
| Taille du module CI (Largeur x Hauteur x Profondeur) | | 100,0 x 55,0 x 5,0 mm 3,94 x 2,17 x 0,20 pouces | | | |
| Système TV Couverture de chaînes Impédance de l'antenne extérieure | | PAL/SECAM B/G/D/K, PAL I/II, SECAM L/L' VHF: E2 ~ E12, UHF: E21 ~ E69, CATV: S1 ~ S20, HYPER: S21 ~ S47 75 Ω | | | |
| Condition d'environnement | Température de fonctionnement Humidité de fonctionnement | 0 ~ 40°C / 32 ~ 104°F Moins de 80% | | | |
| | Température de stockage Humidité de stockage | -20 ~ 60°C / -4 ~ 140°F Moins de 85% | | | |

■ Afin d'améliorer la qualité de ce produit, les spécifications ci-dessus sont sujettes à des modifications sans préavis.

ANNEXE

| MODÈLES | | 32LH50** | | 37LH50** | |
|--|---|---|--|---|---|
| | | 32LH5000-ZB | 32LH5010-ZD 32LH5020-ZE | 37LH5000-ZB | 37LH5010-ZD 37LH5020-ZE |
| Dimensions (Largeur x Hauteur x Profondeur) | avec le socle | 815x 583,8x 223,8mm 32,1 x 23,0 x 8,8 pouces | 815x 585,6x 210,9mm 32,1 x 23,1 x 8,3 pouces | 940,8 x 665,2x 296,2mm 37,1x 26,2 x 11,7 pouces | 940,8 x 666,2x 270,6mm 37,1x 26,2 x 10,7 pouces |
| | sans le socle | 815,0 x 529,6 x 82,0 mm 32,1 x 20,9 x 3,2 pouces | 815,0 x 529,6 x 82,0 mm 32,1 x 20,9 x 3,2 pouces | 940,8 x 603,5x 90,6mm 37,1x 23,8 x 3,6 pouces | 940,8 x 603,5x 90,6mm 37,1x 23,8 x 3,6 pouces |
| Poids | avec le socle | 12,6 kg / 278 lbs | 12,6 kg / 278 lbs | 16,3 kg / 35,9 lbs | 16,3 kg / 35,9 lbs |
| | sans le socle | 11,4 kg / 25,2 lbs | 11,4 kg / 25,2 lbs | 14,5 kg / 32,0lbs | 14,5 kg / 32,0lbs |
| Conditions d'alimentation Consommation électrique | | AC100-240V~ 50/60Hz 150W | AC100-240V~ 50/60Hz 150W | AC100-240V~ 50/60Hz 180W | AC100-240V~ 50/60Hz 180W |
| MODÈLES | | 42LH50** | | 47LH50** | |
| | | 42LH5000-ZB | 42LH5010-ZD 42LH5020-ZE | 47LH5000-ZB | 47LH5010-ZD 47LH5020-ZE |
| Dimensions (Largeur x Hauteur x Profondeur) | avec le socle | 1052,2 x 719,1 x 296,2mm 41,5x 28,3 x 11,7 pouces | 1052,2 x 720,1 x 270,6mm 41,5x 28,4 x 10,7 pouces | 1173,4 x 789,7x 337,4mm 46,2x 31,1 x 13,3 pouces | 1173,4 x 791,4x 319,0mm 46,2x 31,2 x 12,6 pouces |
| | sans le socle | 1052,2 x 657,3 x 90,8mm 41,5 x 25,9 x 3,6 pouces | 1052,2 x 657,3 x 90,8mm 41,5 x 25,9 x 3,6 pouces | 1173,4x 723,4x 100,8mm 46,2x 28,5 x 4,0 pouces | 1173,4x 723,4x 100,8mm 46,2x 28,5 x 4,0 pouces |
| Poids | avec le socle | 19,0 kg / 41,9 lbs | 19,0 kg / 41,9 lbs | 23,4 kg / 51,6 lbs | 23,6 kg / 52,0 lbs |
| | sans le socle | 17,2 kg / 37,9 lbs | 17,2 kg / 37,9 lbs | 20,8 kg / 45,9 lbs | 20,8 kg / 45,9 lbs |
| Conditions d'alimentation Consommation électrique | | AC100-240V~ 50/60Hz 210W | AC100-240V~ 50/60Hz 210W | AC100-240V~ 50/60Hz 260W | AC100-240V~ 50/60Hz 260W |
| Taille du module CI (Largeur x Hauteur x Profondeur) | | 100,0 x 55,0 x 5,0mm 3,94 x 2,17 x 0,20 pouces | | | |
| Système TV Couverture de chaînes Impédance de l'antenne extérieure | | PAL/SECAM B/G/D/K, PAL I/II, SECAM L/L VHF: E2 ~ E12, UHF: E21 ~ E69, CATV: S1 ~ S20, HYPER: S21 ~ S47 75 Ω | | | |
| Condition d'environnement | Température de fonctionnement Humidité de fonctionnement | 0 ~ 40°C / 32 ~ 104°F Moins de 80% | | | |
| | Température de stockage Humidité de stockage | -20 ~ 60°C / -4 ~ 140°F Moins de 85% | | | |
| Fichiers vidéo pris en charge | | Voir page 90 | | | |

■ Afin d'améliorer la qualité de ce produit, les spécifications ci-dessus sont sujettes à des modifications sans préavis.

| MODÈLES | | 19LU50** | 22LU50** | 26LU50** | | |
|---|-------------------------------|---|--|--|--|--|
| | | 19LU5000-ZA 19LU5010-ZB 19LU5020-ZC | 22LU5000-ZA 22LU5010-ZB 22LU5020-ZC | 26LU5000-ZA 26LU5010-ZB 26LU5020-ZC | | |
| Dimensions (Largeur x Hauteur x Profondeur) | avec le socle | 462,0 x 373,0 x 182,0 mm 18,2 x 14,7 x 7,2 pouces | 529,1 x 416,6 x 196,0 mm 20,9 x 16,4 x 7,7 pouces | 668,0 x 538,3 x 236 mm 26,3 x 21,2 x 9,3 pouces | | |
| | sans le socle | 462,0 x 305,0 x 65,0 mm 18,2 x 12,0 x 2,6 pouces | 529,1 x 342,3 x 65,0 mm 20,9 x 13,5 x 2,6 pouces | 668,0 x 456,0 x 81,0 mm 26,3 x 18,0 x 3,2 pouces | | |
| Poids | avec le socle | 4,4 kg / 9,7 lbs | 5,4 kg / 11,9 lbs | 9,0 kg / 19,9 lbs | | |
| | sans le socle | 3,7 kg / 8,2 lbs | 4,6 kg / 10,2 lbs | 7,8 kg / 17,2 lbs | | |
| Conditions d'alimentation | | AC100-240V~ 50/60Hz | AC100-240V~ 50/60Hz | AC100-240V~ 50/60Hz | | |
| Consommation électrique | | 40W | 55W | 120W | | |
| MODÈLES | | 19LU40** | | 22LU40** | | |
| | | 19LU4000-ZB | 19LU4010-ZC | 22LU4000-ZB | 22LU4010-ZC | |
| Dimensions (Largeur x Hauteur x Profondeur) | avec le socle | 474,0 x 182,0 x 390,0 mm 18,7 x 7,2 x 15,4 pouces | 474,0 x 182,0 x 390,0 mm 18,7 x 7,2 x 15,4 pouces | 542,9 x 196,0 x 429,3 mm 21,4 x 7,7 x 16,9 pouces | 542,9 x 196,0 x 429,3 mm 21,4 x 7,7 x 16,9 pouces | |
| | sans le socle | 474,0 x 83,9 x 357,9 mm 18,7 x 3,3 x 14,1 pouces | 474,0 x 83,9 x 357,9 mm 18,7 x 3,3 x 14,1 pouces | 542,9 x 83,9 x 397,8 mm 21,4 x 3,3 x 15,7 pouces | 542,9 x 83,9 x 397,8 mm 21,4 x 3,3 x 15,7 pouces | |
| Poids | avec le socle | 4,4 kg / 9,7 lbs | 4,4 kg / 9,7 lbs | 5,4 kg / 11,9 lbs | 5,4 kg / 11,9 lbs | |
| | sans le socle | 3,9 kg / 8,6 lbs | 3,9 kg / 8,6 lbs | 4,95 kg / 10,9 lbs | 4,95 kg / 10,9 lbs | |
| Conditions d'alimentation | | AC100-240V~ 50/60Hz | AC100-240V~ 50/60Hz | AC100-240V~ 50/60Hz | AC100-240V~ 50/60Hz | |
| Consommation électrique | | 40W | 40W | 55W | 55W | |
| Taille du module CI (Largeur x Hauteur x Profondeur) | | 100,0 x 55,0 x 5,0mm 3,94 x 2,17 x 0,20 pouces | | | | |
| Système TV | | PAL/SECAM B/G/D/K, PAL I/II, SECAM L/L | | | | |
| Couverture de chaînes | | VHF: E2 ~ E12, UHF: E21 ~ E69, CATV: S1 ~ S20, HYPER: S21 ~ S47 | | | | |
| Impédance de l'antenne extérieure | | 75 Ω | | | | |
| Condition d'environnement | Température de fonctionnement | 0 ~ 40°C / 32 ~ 104°F | | | | |
| | Humidité de fonctionnement | Moins de 80% | | | | |
| | Température de stockage | -20 ~ 60°C / -4 ~ 140°F | | | | |
| | Humidité de stockage | Moins de 85% | | | | |

■ Afin d'améliorer la qualité de ce produit, les spécifications ci-dessus sont sujettes à des modifications sans préavis.

ANNEXE

| MODÈLES | | 19LH20** | 22LH20** | 26LH20** | 32LH20** |
|---|-------------------------------|---|--|--|--|
| | | 19LH2000-ZA 19LH2010-ZB 19LH2020-ZC | 22LH2000-ZA 22LH2010-ZB 22LH2020-ZC | 26LH2000-ZA 26LH2010-ZB 26LH2020-ZC | 32LH2000-ZA 32LH2010-ZB 32LH2020-ZC |
| Dimensions (Largeur x Hauteur x Profondeur) | avec le socle | 462,4 x 353,0 x 171,0 mm 18,2 x 13,9 x 6,8 pouces | 533,4 x 397,0 x 171,0 mm 21,0 x 15,7 x 6,8 pouces | 667,0 x 504,0 x 224,0 mm 26,3 x 19,9 x 8,8 pouces | 804,0 x 583,0 x 223,8 mm 31,7 x 23,0 x 8,8 pouces |
| | sans le socle | 462,4 x 308,0 x 65,0 mm 18,2 x 12,2 x 2,6 pouces | 533,4 x 351,7 x 65,0 mm 21,0 x 13,9 x 2,6 pouces | 667,0 x 446,2 x 80,0 mm 26,3 x 17,6 x 3,2 pouces | 804,0 x 528,0 x 79,9 mm 31,7 x 20,8 x 3,2 pouces |
| Poids | avec le socle | 3,8 kg / 8,4 lbs | 4,8 kg / 10,6 lbs | 8,9 kg / 19,7 lbs | 11,8 kg / 26,0 lbs |
| | sans le socle | 3,6 kg / 8,0 lbs | 4,6 kg / 10,2 lbs | 7,8 kg / 17,2 lbs | 10,7 kg / 23,6 lbs |
| Conditions d'alimentation | | AC100-240V~ 50/60Hz | AC100-240V~ 50/60Hz | AC100-240V~ 50/60Hz | AC100-240V~ 50/60Hz |
| Consommation électrique | | 40W | 55W | 110W | 150W |
| MODÈLES | | 37LH20** | 42LH20** | | |
| | | 37LH2000-ZA 37LH2010-ZB/37LH2020-ZC | 42LH2000-ZA 42LH2010-ZB/42LH2020-ZC | | |
| Dimensions (Largeur x Hauteur x Profondeur) | avec le socle | 922,0 x 659,0 x 297,0 mm 36,3 x 26,0 x 11,7 pouces | | 1028,0 x 715,4 x 297,0 mm 40,5 x 28,2 x 11,7 pouces | |
| | sans le socle | 922,0 x 594,0 x 88,0 mm 36,3 x 23,4 x 3,5 pouces | | 1028,0 x 655,0 x 87,8 mm 40,5 x 25,8 x 3,5 pouces | |
| Poids | avec le socle | 14,9 kg / 32,9 lbs | | 17,9 kg / 39,5 lbs | |
| | sans le socle | 13,1 kg / 28,9 lbs | | 16,1 kg / 35,5 lbs | |
| Conditions d'alimentation | | AC100-240V~ 50/60Hz | | AC100-240V~ 50/60Hz | |
| Consommation électrique | | 180W | | 210W | |
| Taille du module CI (Largeur x Hauteur x Profondeur) | | 100,0 x 55,0 x 5,0 mm 3,94 x 2,17 x 0,20 pouces | | | |
| Système TV | | PAL/SECAM B/G/D/K, PAL I/II, SECAM L/L | | | |
| Couverture de chaînes | | VHF: E2 ~ E12, UHF: E21 ~ E69, CATV: S1 ~ S20, HYPER: S21 ~ S47 | | | |
| Impédance de l'antenne extérieure | | 75 Ω | | | |
| Condition d'environnement | Température de fonctionnement | 0 ~ 40°C / 32 ~ 104°F | | | |
| | Humidité de fonctionnement | Moins de 80% | | | |
| | Température de stockage | -20 ~ 60°C / -4 ~ 140°F | | | |
| | Humidité de stockage | Moins de 85% | | | |

■ Afin d'améliorer la qualité de ce produit, les spécifications ci-dessus sont sujettes à des modifications sans préavis.

| MODÈLES | | 32LH30** | 37LH30** |
|--|---|--|--|
| | | 32LH3000-ZA/32LH3010-ZB 32LH3020-ZD/32LH3030-ZE | 37LH3000-ZA/37LH3010-ZB 37LH3020-ZD/37LH3030-ZE |
| Dimensions (Largeur x Hauteur x Profondeur) | avec le socle | 804,0 x 583,0 x 223,8 mm 31,7 x 23,0 x 8,8 pouces | 922,0 x 659,0 x 297,0 mm 36,3 x 26,0 x 11,7 pouces |
| | sans le socle | 804,0 x 527,0 x 79,9 mm 31,7 x 20,8 x 3,2 pouces | 922,0 x 596,0 x 88,0 mm 36,3 x 23,5 x 3,5 pouces |
| Poids | avec le socle | 12,1 kg / 26,7 lbs | 15,1 kg / 33,3 lbs |
| | sans le socle | 11,0 kg / 24,3 lbs | 13,3 kg / 29,3 lbs |
| Conditions d'alimentation Consommation électrique | | AC100-240V~ 50/60Hz 150W | AC100-240V~ 50/60Hz 180W |
| MODÈLES | | 42LH30** | 47LH30** |
| | | 42LH3000-ZA/42LH3010-ZB 42LH3020-ZD/42LH3030-ZE | 47LH3000-ZA/47LH3010-ZB 47LH3020-ZD/47LH3030-ZE |
| Dimensions (Largeur x Hauteur x Profondeur) | avec le socle | 1028,0 x 715,4 x 297,0 mm 40,5 x 28,2 x 11,7 pouces | 1140,6 x 784,8 x 337,4 mm 44,9 x 30,9 x 13,3 pouces |
| | sans le socle | 1028,0 x 658,6 x 87,8 mm 40,5 x 25,9 x 3,5 pouces | 1140,6 x 722,9 x 99,0 mm 44,9 x 28,5 x 3,9 pouces |
| Poids | avec le socle | 17,9 kg / 39,5 lbs | 22,3 kg / 49,2 lbs |
| | sans le socle | 16,1 kg / 35,5 lbs | 19,7 kg / 43,5 lbs |
| Conditions d'alimentation Consommation électrique | | AC100-240V~ 50/60Hz 210W | AC100-240V~ 50/60Hz 280W |
| Taille du module CI (Largeur x Hauteur x Profondeur) | | 100,0 x 55,0 x 5,0 mm 3,94 x 2,17 x 0,20 pouces | |
| Système TV Couverture de chaînes Impédance de l'antenne extérieure | | PAL/SECAM B/G/D/K, PAL I/II, SECAM L/L' VHF: E2 ~ E12, UHF: E21 ~ E69, CATV: S1 ~ S20, HYPER: S21 ~ S47 75 Ω | |
| Condition d'environnement | Température de fonctionnement Humidité de fonctionnement | 0 ~ 40°C / 32 ~ 104°F Moins de 80% | |
| | Température de stockage Humidité de stockage | -20 ~ 60°C / -4 ~ 140°F Moins de 85% | |

■ Afin d'améliorer la qualité de ce produit, les spécifications ci-dessus sont sujettes à des modifications sans préavis.

ANNEXE

| MODÈLES | | 32LH70** | | 37LH70** | |
|---|-------------------------------|---|--|--|--|
| | | 32LH7000-ZA/32LH7010-ZD 32LH7020-ZC/32LH7030-ZE | | 37LH7000-ZA/37LH7010-ZD 37LH7020-ZC/37LH7030-ZE | |
| Dimensions (Largeur x Hauteur x Profondeur) | avec le socle | 803 x 632,9 x 284,8 mm 31,6 x 24,9 x 11,2 pouces | | 903 x 689,1 x 299,5 mm 35,5 x 27,1 x 11,7 inches | |
| | sans le socle | 803 x 584,2 x 75 mm 31,6 x 23 x 2,9 pouces | | 903 x 639,4 x 51,8 mm 35,5 x 25,1 x 2,0 inches | |
| Poids | avec le socle | 13,5 kg / 29,7 lbs | | 16,2 kg / 35,7 lbs | |
| | sans le socle | 11,6 kg / 25,5 lbs | | 14,1 kg / 31,0 lbs | |
| Conditions d'alimentation | | AC100-240V~ 50/60Hz | | AC100-240V~ 50/60Hz | |
| Consommation électrique | | 150W | | 180W | |
| MODÈLES | | 42LH70** | | 47LH70** | |
| | | 42LH7000-ZA/42LH7010-ZD 42LH7020-ZC/42LH7030-ZE | | 47LH7000-ZA/47LH7010-ZD 47LH7020-ZC/47LH7030-ZE | |
| Dimensions (Largeur x Hauteur x Profondeur) | avec le socle | 1009,7 x 753,6 x 334,4 mm 39,7 x 29,6 x 13,1 pouces | | 1123,6 x 824,4 x 372,8 mm 44,2 x 32,5 x 14,7 pouces | |
| | sans le socle | 1009,7 x 695,4 x 39,7 mm 39,7 x 27,3 x 1,5 inches | | 1123,6 x 765,7 x 40,9 mm 44,2 x 30,2 x 1,6 inches | |
| Poids | avec le socle | 19,8 kg / 43,7 lbs | | 26,4 kg / 58,2 lbs | |
| | sans le socle | 17,2 kg / 37,9 lbs | | 22,8 kg / 50,2 lbs | |
| Conditions d'alimentation | | AC100-240V~ 50/60Hz | | AC100-240V~ 50/60Hz | |
| Consommation électrique | | 230W | | 300W | |
| Taille du module CI (Largeur x Hauteur x Profondeur) | | 100,0 x 55,0 x 5,0 mm 3,94 x 2,17 x 0,20 pouces | | | |
| Système TV | | PAL/SECAM B/G/D/K, PAL I/II, SECAM L/L | | | |
| Couverture de chaînes | | VHF: E2 ~ E12, UHF: E21 ~ E69, CATV: S1 ~ S20, HYPER: S21 ~ S47 | | | |
| Impédance de l'antenne extérieure | | 75 Ω | | | |
| Condition d'environnement | Température de fonctionnement | 0 ~ 40°C / 32 ~ 104°F | | | |
| | Humidité de fonctionnement | Moins de 80% | | | |
| | Température de stockage | -20 ~ 60°C / -4 ~ 140°F | | | |
| | Humidité de stockage | Moins de 85% | | | |
| Fichiers vidéo pris en charge | | Voir page 90 | | | |

■ Afin d'améliorer la qualité de ce produit, les spécifications ci-dessus sont sujettes à des modifications sans préavis.

| MODÈLES | | 32LH49** | 37LH49** |
|---|---|---|--|
| | | 32LH4900-ZD | 37LH4900-ZD |
| Dimensions (Largeur x Hauteur x Profondeur) | avec le socle | 804,4 x 589,1 x 210,9 mm 31,7 x 23,2 x 8,3 pouces | 924,7 x 667,7 x 270,6 mm 36,4 x 26,3 x 10,7 pouces |
| | sans le socle | 804,4 x 529,2 x 81,0 mm 31,7 x 20,9 x 3,2 pouces | 924,7 x 599,9 x 89,6 mm 36,4 x 23,6 x 3,5 pouces |
| Poids | avec le socle | 12,7 kg / 28,0 lbs | 15,8 kg / 34,9 lbs |
| | sans le socle | 11,5 kg / 25,4 lbs | 14,0 kg / 30,9 lbs |
| Conditions d'alimentation | | AC100-240V~ 50/60Hz | AC100-240V~ 50/60Hz |
| Consommation électrique | | 150W | 180W |
| MODÈLES | | 42LH49** | 47LH49** |
| | | 42LH4900-ZD | 47LH4900-ZD |
| Dimensions (Largeur x Hauteur x Profondeur) | avec le socle | 1036,0 x 722,3 x 270,6 mm 40,8 x 28,5 x 10,7 pouces | 1153,2 x 793,3 x 319,0 mm 45,4 x 31,3 x 12,6 pouces |
| | sans le socle | 1036,0 x 655,4 x 89,8 mm 40,8 x 25,8 x 3,6 pouces | 1153,2 x 719,0 x 99,8 mm 45,4 x 28,3 x 3,9 pouces |
| Poids | avec le socle | 18,9 kg / 41,7 lbs | 22,4 kg / 49,4 lbs |
| | sans le socle | 17,1 kg / 37,7 lbs | 19,6 kg / 43,2 lbs |
| Conditions d'alimentation | | AC100-240V~ 50/60Hz | AC100-240V~ 50/60Hz |
| Consommation électrique | | 210W | 280W |
| Taille du module CI (Largeur x Hauteur x Profondeur) | | 100,0 x 55,0 x 5,0 mm 3,94 x 2,17 x 0,20 pouces | |
| Système TV | | PAL/SECAM B/G/D/K, PAL I/II, SECAM L/L' | |
| Couverture de chaînes | | VHF: E2 ~ E12, UHF: E21 ~ E69, CATV: S1 ~ S20, HYPER: S21 ~ S47 | |
| Impédance de l'antenne extérieure | | 75 Ω | |
| Condition d'environnement | Température de fonctionnement Humidité de fonctionnement | 0 ~ 40°C / 32 ~ 104°F Moins de 80% | |
| | Température de stockage Humidité de stockage | -20 ~ 60°C / -4 ~ 140°F Moins de 85% | |
| Fichiers vidéo pris en charge | | Voir page 90 | |

■ Afin d'améliorer la qualité de ce produit, les spécifications ci-dessus sont sujettes à des modifications sans préavis.

ANNEXE

| MODÈLES | | 32LF25** | 37LF25** | 42LF25** |
|--|---|--|---|--|
| | | 32LF2500-ZA | 37LF2500-ZA | 42LF2500-ZA |
| Dimensions (Largeur x Hauteur x Profondeur) | avec le socle | 801,8 x 604,2 x 227,8 mm 31,6 x 23,8 x 9,0 pouces | 919,6 x 682,3 x 289,0 mm 36,2 x 26,9 x 11,4 pouces | 1032,8 x 742,3 x 289,0 mm 40,7 x 29,3 x 11,4 pouces |
| | sans le socle | 801,8 x 544,1 x 79,0 mm 31,6 x 21,5 x 3,2 pouces | 919,6 x 610,3 x 89,0 mm 36,2 x 24,0 x 3,5 pouces | 1032,8 x 670,1 x 92,0 mm 40,7 x 26,4 x 3,7 pouces |
| Poids | avec le socle | 13,4 kg / 29,6 lbs | 18,8 kg / 41,5 lbs | 23,6 kg / 52,1 lbs |
| | sans le socle | 11,9 kg / 26,3 lbs | 16,2 kg / 35,7 lbs | 21,0 kg / 46,3 lbs |
| Conditions d'alimentation Consommation électrique | | AC100-240V~ 50/60Hz 150W | AC100-240V~ 50/60Hz 180W | AC100-240V~ 50/60Hz 210W |
| Taille du module CI (Largeur x Hauteur x Profondeur) | | 100,0 x 55,0 x 5,0mm 3,94 x 2,17 x 0,20 pouces | | |
| Système TV Couverture de chaînes Impédance de l'antenne extérieure | | PAL/SECAM B/G/D/K, PAL I/II, SECAM L/L' VHF: E2 ~ E12, UHF: E21 ~ E69, CATV: S1 ~ S20, HYPER: S21 ~ S47 75 Ω | | |
| Condition d'environnement | Température de fonctionnement Humidité de fonctionnement | 0 ~ 40°C / 32 ~ 104°F Moins de 80% | | |
| | Température de stockage Humidité de stockage | -20 ~ 60°C / -4 ~ 140°F Moins de 85% | | |

■ Afin d'améliorer la qualité de ce produit, les spécifications ci-dessus sont sujettes à des modifications sans préavis.

| MODÈLES | | 50PS70** | 60PS70** |
|--|---|--|--|
| | | 50PS7000-ZA | 60PS7000-ZA |
| Dimensions (Largeur x Hauteur x Profondeur) | avec le socle | 1228,0 x 835,8 x 309 mm 48,4 x 32,9 x 12,2 pouces | 1465,4 x 986,4 x 371 mm 57,7 x 38,9 x 14,6 pouces |
| | sans le socle | 1228,0 x 784,5 x 78,9 mm 48,4 x 30,9 x 3,1 pouces | 1465,4 x 932,2 x 82,1 mm 57,7 x 36,7 x 3,2 pouces |
| Poids | avec le socle | 38,1 kg / 84,0 lbs | 51,8kg / 114,2 lbs |
| | sans le socle | 34,1kg / 75,2 lbs | 45,0kg / 99,2 lbs |
| Conditions d'alimentation Consommation électrique | | AC100-240V~ 50/60Hz 490W | AC100-240V~ 50/60Hz 580W |
| MODÈLES | | 50PS80** | 60PS80** |
| | | 50PS8000-ZA | 60PS8000-ZA |
| Dimensions (Largeur x Hauteur x Profondeur) | avec le socle | 1228,0 x 835,8 x 309 mm 48,4 x 32,9 x 12,2 pouces | 1465,4 x 986,4 x 371 mm 57,7 x 38,9 x 14,6 pouces |
| | sans le socle | 1228,0 x 795,1 x 78,9 mm 48,4 x 31,3 x 3,1 pouces | 1465,4 x 926,7 x 82,1 mm 57,7 x 36,5 x 3,2 pouces |
| Poids | avec le socle | 38,3 kg / 84,4 lbs | 52,8kg / 116,4 lbs |
| | sans le socle | 34,3kg / 75,6 lbs | 46,0kg / 101,4 lbs |
| Conditions d'alimentation Consommation électrique | | AC100-240V~ 50/60Hz 490W | AC100-240V~ 50/60Hz 580W |
| Taille du module CI (Largeur x Hauteur x Profondeur) | | 100,0 x 55,0 x 5,0mm 3,94 x 2,17 x 0,20 pouces | |
| Système TV Couverture de chaînes Impédance de l'antenne extérieure | | PAL/SECAM B/G/D/K, PAL I/II, SECAM L/L' VHF: E2 ~ E12, UHF: E21 ~ E69, CATV: S1 ~ S20, HYPER: S21 ~ S47 75 Ω | |
| Condition d'environnement | Température de fonctionnement Humidité de fonctionnement | 0 ~ 40°C / 32 ~ 104°F Moins de 80% | |
| | Température de stockage Humidité de stockage | -20 ~ 60°C / -4 ~ 140°F Moins de 85% | |
| Fichiers vidéo pris en charge | | Voir page 90 | |

■ Afin d'améliorer la qualité de ce produit, les spécifications ci-dessus sont sujettes à des modifications sans préavis.

CODES INFRAROUGE

1. Raccordement

- Raccordez votre télécommande filaire sur la prise du téléviseur prévue à cet effet.

2. Codes infrarouge de la télécommande

■ Forme d'onde émise

Impulsion unique, fréquence de 37,917 KHz modulée à 455 KHz.

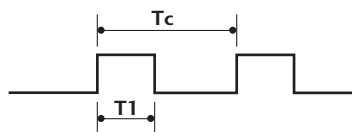

Fréquence de l'onde porteuse

$$F_{Porteuse} = 1/Tc = FOscillateur/12$$

$$\text{Ratio} = T1/Tc = 1/3$$

■ Configuration de la trame

Première trame



Trame répétée

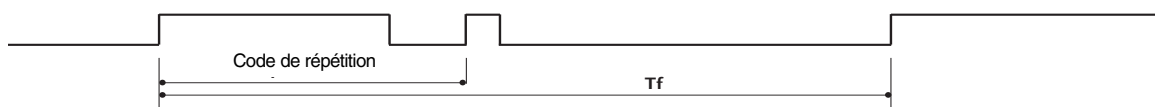

■ Code d'entête

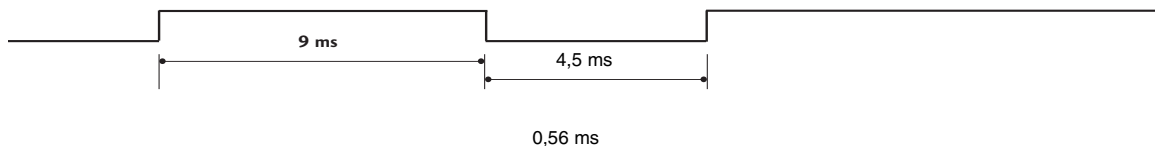

■ Code de répétition



■ Description des bits



■ Intervalle de trame : Tf

Le signal est transmis tant qu'une touche est maintenue enfoncée.

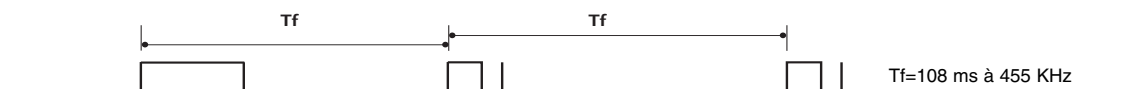

| Code (Héxa) | Fonction | Remarque |
|-------------|--------------------------------------|--|
| 95 | ENERGY SAVING | Touche de la télécommande |
| 08 | POWER | Touche de la télécommande (marche/arrêt) |
| 0B | INPUT | Touche de la télécommande |
| 79 | RATIO | Touche de la télécommande |
| F0 | TV/RAD | Touche de la télécommande |
| 45 | Q.MENU | Touche de la télécommande |
| 43 | MENU | Touche de la télécommande |
| AB | GUIDE | Touche de la télécommande |
| 40 | Haut (^) | Touche de la télécommande |
| 41 | Bas (v) | Touche de la télécommande |
| 07 | Gauche (<) | Touche de la télécommande |
| 06 | Droit (>) | Touche de la télécommande |
| 44 | OK (●) | Touche de la télécommande |
| 28 | RETURN/EXIT | Touche de la télécommande |
| AA | INFO (ⓘ) | Touche de la télécommande |
| 30 | AV MODE | Touche de la télécommande |
| 02 | ⏪ ^ | Touche de la télécommande |
| 03 | ⏩ v | Touche de la télécommande |
| 1E | FAV (MARK) | Touche de la télécommande |
| 09 | MUTE | Touche de la télécommande |
| 00 | P ^ | Touche de la télécommande |
| 01 | P v | Touche de la télécommande |
| 10~19 | Touches numérotées 0~9 | Touche de la télécommande |
| 53 | LIST | Touche de la télécommande |
| 1A | Q.VIEW | Touche de la télécommande |
| 72 | ROUGE | Touche de la télécommande |
| 71 | ERTE | Touche de la télécommande |
| 63 | JAUNE | Touche de la télécommande |
| 61 | BLEUE | Touche de la télécommande |
| 20 | TEXT | Touche de la télécommande |
| 21 | T.OPT(T.Option) | Touche de la télécommande |
| 39 | SUBTITLE | Touche de la télécommande |
| 7E | SIMPLINK | Touche de la télécommande |
| 65 | FREEZE(Modèles de téléviseur plasma) | Touche de la télécommande |

INSTALLATION D'UN SYSTÈME DE COMMANDE EXTERNE

Installation du dispositif RS-232C

Raccordez la prise d'entrée RS-232C (port série) à un système de commande externe (tel qu'un ordinateur ou un système de commande A/V) pour contrôler les fonctions du téléviseur en externe.

Raccordez le port série du système externe à la prise RS-232C, à l'arrière du téléviseur.

Remarque :câble de raccordement RS-232C n'est pas fourni avec le téléviseur.

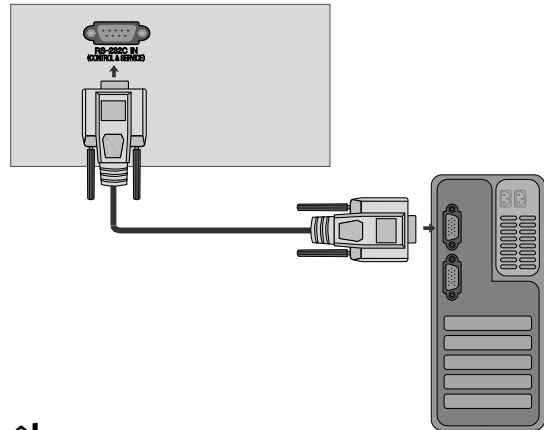

Type de connecteur : D-Sub 9 broches mâle

| N° | Nom de broche |
|----|--------------------------------|
| 1 | Pas de connexion |
| 2 | RXD (réception de données) |
| 3 | TXD (envoi de données) |
| 4 | DTR (terminal de données prêt) |
| 5 | GND (terre) |
| 6 | DSR (données prêtes) |
| 7 | RTS (prêt à envoyer) |
| 8 | CTS (prêt à émettre) |
| 9 | Pas de connexion |

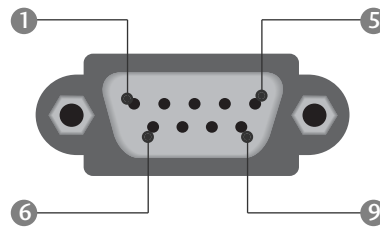

Configurations RS-232C

Configurations 7 fils (câble RS-232C standard)

| | PC | TV | |
|-----|----|----|-----|
| RXD | 2 | 3 | TXD |
| TXD | 3 | 2 | RXD |
| GND | 5 | 5 | GND |
| DTR | 4 | 6 | DSR |
| DSR | 6 | 4 | DTR |
| RTS | 7 | 8 | CTS |
| CTS | 8 | 7 | RTS |

D-Sub 9 D-Sub 9

Configurations 3 fils (non standard)

| | PC | TV | |
|-----|----|----|-----|
| RXD | 2 | 3 | TXD |
| TXD | 3 | 2 | RXD |
| GND | 5 | 5 | GND |
| DTR | 4 | 6 | DTR |
| DSR | 6 | 4 | DSR |
| RTS | 7 | 7 | RTS |
| CTS | 8 | 8 | CTS |

D-Sub 9 D-Sub 9

Set ID

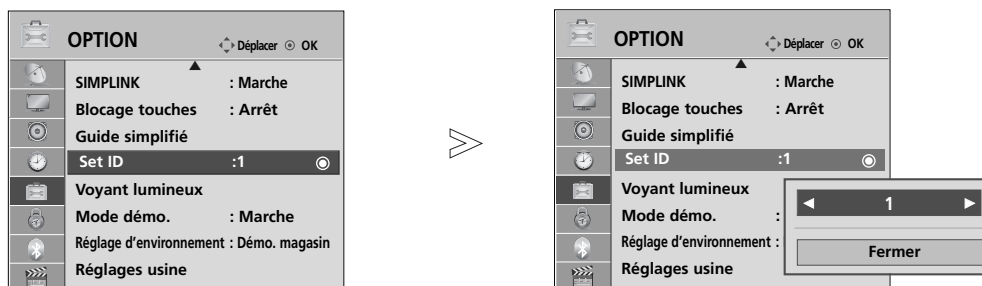

Utilisez cette fonction pour spécifier un numéro d'identification du téléviseur.

Consultez "Mappage réel des données" ► p.157



1   Sélectionner **OPTION**.

2    Sélectionner **Set ID (Définir un identifiant)**.

3   Régler la définition de l'identifiant pour choisir le numéro d'identification du téléviseur souhaité.
La plage de réglage pour la définition de l'identifiant va de 1 à 99.

- Appuyez sur la touche **RETURN** (Retour) pour revenir à l'écran du menu précédent.

Paramètres de communication

- Débit en baud : 9600 bps (UART – émetteur-récepteur universel asynchrone)
- Longueur des données : 8 bits
- Parité : aucune
- Bit d'arrêt : 1 bit
- Code de communication : code ASCII
- Utilisez un câble croisé (inversé).

Liste des références de commandes

| | COMMANDE 1 | COMMANDE 2 | DONNÉES (Hexadécimales) |
|--|---------------|---------------|----------------------------|
| 01. Marche | k | a | 00 ~ 01 |
| 02. Format de l'image | k | c | Voir page 155 |
| 03. Écran vide | k | d | 00 ~ 01 |
| 04. Volume muet | k | e | 00 ~ 01 |
| 05. Contrôle du volume | k | f | 00 ~ 64 |
| 06. Contraste | k | g | 00 ~ 64 |
| 07. Luminosité | k | h | 00 ~ 64 |
| 08. Couleur | k | i | 00 ~ 64 |
| 09. Teinte | k | j | 00 ~ 64 |
| 10. Netteté | k | k | 00 ~ 64 |
| 11. Sélection OSD | k | l | 00 ~ 01 |
| 12. Mode de blocage de la télécommande | k | m | 00 ~ 01 |
| 13. Aigus | k | r | 00 ~ 64 |
| 14. Graves | k | s | 00 ~ 64 |
| 15. Balance | k | t | 00 ~ 64 |
| 16. Température de couleur | k | u | 00 ~ 02 |
| 17. Méthode ISM | j | p | Voir page 157 |
| 18. Économie d'énergie | j | q | 00 ~ 04 |
| 19. Configuration automatique | j | u | 01 |
| 20. Syntonisation | m | a | Voir page 157 |
| 21. Ajouter/sauter un canal | m | b | 00 ~ 01 |
| 22. Clé | m | c | Code Clé |
| 23. Rétroéclairage | m | g | 00 ~ 64 |
| 24. Sélection de l'entrée (principale) | x | b | Voir page 158 |

* Lorsque vous configurez les commandes 17 à 24, aucun menu ne s'affiche à l'écran.

* Remarque : Durant des opérations USB comme Dvix ou EMF, aucune des commandes sauf Power(ka) et Key(mc) n'est exécutée ni traitée comme NG.

Protocole de transmission/réception

Transmission

[Command1][Command2][][Set ID][][Data][Cr]

- * [Command 1] : première commande.
(j, k, m ou x)
- * [Command 2] : seconde commande.
- * [Set ID] : vous pouvez régler cette fonction pour qu'elle choisisse l'identificateur du téléviseur désiré, dans le menu spécial. La plage de réglage va de 1 à 99. Si vous sélectionnez l'identifiant " 0 ", vous pouvez contrôler tous les téléviseurs raccordés. L'identifiant (Set ID) est indiqué en décimales (1-99) dans le menu et en hexadécimales (0x0-0x63), dans le protocole de transmission/réception.
- * [DATA] : pour transmettre des données de commande.
Transmettre " FF " pour voir l'état des commandes.
- * [Cr] : retour chariot.
Code ASCII " 0x0D "
- * [] : ASCII code "espace (0x20)"

Accusé de réception OK

[Command2][][Set ID][][OK][Data][x]

- * Le téléviseur transmet un accusé de réception (ACK) de ce format quand il reçoit des données normales. Si les données reçues sont en mode lecture, il indique l'état actuel des données. Si ces données sont en mode écriture, ce sont celles de l'ordinateur.

Accusé de réception d'erreur

[Command2][][Set ID][][NG][Data][x]

- * Le téléviseur transmet un accusé de réception (ACK) de ce format quand il reçoit des erreurs de communication ou des données anormales de fonctions non viables.

Donnée 00 : code non autorisé

01. Marche/Arrêt (commande : k a)

- Pour allumer et éteindre le téléviseur.

Transmission

[k][a][][Set ID][][Data][Cr]

Donnée 00 : éteint 01 : allumé

Accusé de réception

[a][][Set ID][][OK/NG][Data][x]

- Pur montrer si le poste est allumé ou éteint.

Transmission

[k][a][][Set ID][][FF][Cr]

Accusé de réception

[a][][Set ID][][OK/NG][Data][x]

- * De la même manière, pour les autres fonctions, si les données 'FF' sont transmises selon ce format, le retour des données d'accusé de réception indique l'état de chaque fonction.
- * Un avis de confirmation, un avis d'erreur et d'autres messages peuvent s'afficher sur l'écran à la mise sous tension du téléviseur.

02. Format de l'image (commande : k c) (Taille de l'image principale)

- Pour régler le format de l'écran. Vous pouvez également régler le format de l'écran en utilisant la fonction **Format de l'image** dans le menu rapide (Q. MENU) ou le menu **IMAGE**.

Transmission

[k][c][][Set ID][][Data][Cr]

Donnée 01 : Écran normal (4:3) 07 : 14:9
02 : Écran large (16:9) 09 : Plein écran
04 : Zoom 0B : Signal original
06 : Format original 10~1F : Zoom cinéma 1~16

Accusé de réception

[c][][Set ID][][OK/NG][Data][x]

- * En mode PC, seuls les formats 16:9 et 4:3 sont disponibles.
- * En mode DTV/HDMI (1080i 50Hz/60Hz, 720p 50Hz/60Hz, 1080p 24Hz/30Hz/50Hz/60Hz) et composantes (720p, 1080i, 1080p 50Hz/60Hz) la fonction Signal original est disponible.
- * La fonction Full Wide n'est prise en charge que pour ATV, AV1,2,3.

03. Écran vide (commande : k d)

- Pour mettre l'écran en sommeil ou le réactiver.

Transmission

[k][d][][Set ID][][Data][Cr]

Donnée 00 : écran actif (activé)
Vidéo désactivée
01 : écran en sommeil (désactivé)
10 : Vidéo activée

Accusé de réception

[d][][Set ID][][OK/NG][Data][x]

- * Si « video mute on » uniquement, le téléviseur produira un affichage à l'écran OSD (On Screen Display). Mais si « Screen mute on », le téléviseur n'affiche pas d' OSD.

04. Volume muet (commande : k e)

- Pour allumer ou éteindre le son. Vous pouvez aussi éteindre le son avec la touche MUTE (MUET) de la télécommande.

Transmission

[k][e][][Set ID][][Data][Cr]

Donnée 00 : volume actif
01 : volume désactivé (muet)

Accusé de réception

[e][][Set ID][][OK/NG][Data][x]

05. Contrôle du volume (commande : k f)

- Pour régler le volume. Vous pouvez également régler le volume à l'aide des touches VOLUME de la télécommande.

Transmission

[k][f][][Set ID][][Data][Cr]

Donnée Min : 00 ~ Max : 64
* Consultez "Mappage réel des données", page 157.

Accusé de réception

[f][][Set ID][][OK/NG][Data][x]

06. Contraste (commande : k g)

- Vous pouvez aussi régler le contraste dans le menu IMAGE.

Transmission

[k][g][][Set ID][][Data][Cr]

Donnée Min : 0 ~ Max : 64
* Consultez "Mappage réel des données", page 157.

Accusé de réception

[g][][Set ID][][OK/NG][Data][x]

07. Luminosité (commande : k h)

- Pour régler la luminosité de l'écran. Vous pouvez aussi régler la luminosité dans le menu IMAGE.

Transmission

[k][h][][Set ID][][Data][Cr]

Donnée Min : 00 ~ Max : 64
* Consultez "Mappage réel des données", page 157.

Accusé de réception

[h][][Set ID][][OK/NG][Data][x]

08. Couleur (commande : k i)

- Vous pouvez aussi régler la couleur dans le menu IMAGE.

Transmission

[k][i][][Set ID][][Data][Cr]

Donnée Min : 00 ~ Max : 64
* Consultez "Mappage réel des données", page 157.

Accusé de réception

[i][][Set ID][][OK/NG][Data][x]

09. Teinte (commande : k j)

- Pour régler la teinte de l'écran. Vous pouvez aussi régler la teinte dans le menu IMAGE.

Transmission

[k][j][][Set ID][][Data][Cr]

Donnée Rouge : 00 ~ Vert : 64

* Consultez "Mappage réel des données", page 157.

Accusé de réception

[j][][Set ID][][OK/NG][Data][x]

10. Netteté (commande : k k)

- Pour régler la netteté de l'écran. Vous pouvez aussi régler la netteté dans le menu IMAGE.

Transmission

[k][k][][Set ID][][Data][Cr]

Donnée Min : 00 ~ Max : 64

* Consultez "Mappage réel des données", page 157.

Accusé de réception

[k][][Set ID][][OK/NG][Data][x]

11. Sélection OSD (commande : k l)

- Pour activer ou désactiver le menu à l'écran (OSD).

Transmission

[k][l][][Set ID][][Data][Cr]

Donnée 00 : OSD (menu à l'écran) désactivé

01 : OSD (menu à l'écran) activé

Accusé de réception

[l][][Set ID][][OK/NG][Data][x]

12. Mode de blocage de la télécommande (commande : k m)

- Permet de verrouiller les touches du téléviseur et de la télécommande.

Transmission

[k][m][][Set ID][][Data][Cr]

Donnée 00 : Blocage désactivé 01 : Blocage activé

Accusé de réception

[m][][Set ID][][OK/NG][Data][x]

* Si vous n'utilisez pas la télécommande, utilisez ce mode. Lorsque l'alimentation principale est sous/hors tension, le blocage externe est désactivé.

* La « Power key » locale ne fonctionnera pas correctement.

13. Aigus (commande : k r)

- Permet de régler le niveau des aigus. Vous pouvez également régler les aigus dans le menu SON.

Transmission

[k][r][][Set ID][][Data][Cr]

Donnée Min : 00 ~ Max : 64

* Consultez "Mappage réel des données", page 157.

Accusé de réception

[r][][Set ID][][OK/NG][Data][x]

14. Graves (commande : k s)

- Permet de régler le niveau des graves. Vous pouvez également régler les graves dans le menu SON.

Transmission

[k][s][][Set ID][][Data][Cr]

Donnée Min : 00 ~ Max : 64

* Consultez "Mappage réel des données", page 157.

Accusé de réception

[s][][Set ID][][OK/NG][Data][x]

15. Balance (commande : k t)

- Permet de régler la balance. Vous pouvez également régler la balance à partir du menu SON.

Transmission

[k][t][][Set ID][][Data][Cr]

Donnée Min : 00 ~ Max : 64

* Consultez "Mappage réel des données", page 157.

Accusé de réception

[t][][Set ID][][OK/NG][Data][x]

16. Température de couleur (commande : k u)

- Permet de régler la température de couleur. Vous pouvez également régler la température de couleur dans le menu IMAGE.

Transmission

[k][u][][Set ID][][Data][Cr]

Donnée 00 : Moyen 01 : Froid 02 : Chaud

Accusé de réception

[u][][Set ID][][OK/NG][Data][x]

17. Méthode ISM (Modèles de téléviseur plasma)(commande : j p)

- Pour contrôler la méthode ISM. Vous pouvez également régler la fonction Méthode ISM dans le menu OPTION.

Transmission

[j][p][][Set ID][][Data][Cr]

Donnée 02: Orbiter
04: Cérusé
08: Normal
20 : Délaiage de couleur

Accusé de réception

[p][][Set ID][][OK/NG][Data][x]

18.Économie d'énergie (Command: j q)

- Permet de réduire la consommation d'énergie du téléviseur. Vous pouvez également régler l'économie d'énergie dans le menu OPTION.

Transmission

[j][q][][Set ID][][Data][Cr]

| Fonction d'économie d'énergie | | | | Niveau | | | | Description |
|-------------------------------|---|---|---|--------|---|---|---|--|
| 7 | 6 | 5 | 4 | 3 | 2 | 1 | 0 | |
| 0 | 0 | 0 | 0 | 0 | 0 | 0 | 0 | Arrêt |
| 0 | 0 | 0 | 0 | 0 | 0 | 0 | 1 | Minimum |
| 0 | 0 | 0 | 0 | 0 | 0 | 1 | 0 | Moyen |
| 0 | 0 | 0 | 0 | 0 | 0 | 1 | 1 | Maximum |
| 0 | 0 | 0 | 0 | 0 | 1 | 0 | 0 | Automatique |
| 0 | 0 | 0 | 0 | 0 | 1 | 0 | 1 | Ecran désactivé(téléviseur LCD uniquement) |
| 0 | 0 | 0 | 1 | 0 | 0 | 0 | 0 | Bas(téléviseur plasma uniquement) |
| 0 | 0 | 0 | 1 | 0 | 0 | 0 | 1 | Moyen(téléviseur plasma uniquement) |
| 0 | 0 | 0 | 1 | 0 | 0 | 1 | 0 | Haut(téléviseur plasma uniquement) |

Accusé de réception

[q][][Set ID][][OK/NG][Data][x]

(Sauf 19/22LU40**,
19/22/26LU50**,
32/37/42LF25**,
19/22/26/32/37/42LH20**,
32/37/42/47LH30**)

19.Réglage automatique (commande : j u)

- Cette fonction permet de régler automatiquement la position de l'image et de minimiser le tremblement de l'image. Elle ne peut être utilisée qu'en mode RVB (PC).

Transmission

[j][u][][Set ID][][Data][Cr]

Donnée 01 : Validation

Accusé de réception

[u][][Set ID][][OK/NG][Data][x]

20. Syntonisation (commande : m a)

- Permet de sélectionner les chaînes selon le nombre physique suivant.

Transmission

[m][a][][Set ID][][Data0][][Data1][][Data2][Cr]

Donnée 00 : données de la chaîne supérieure

Donnée 01 : données de la chaîne inférieure
ex. No. 47 -> 00 2F (2FH)
No. 394 -> 01 88 (188H),
DTV No. 0 -> Indifférent

Donnée 02 0x00 : ATV principal
0x10 : DTV principal
0x20 : Radio

Plage de données de la chaîne
Analogique - Min: 00 ~ Max: 63 (0~99)
Numérique - Min: 00 ~ Max: 3E7 (0~999)

Accusé de réception

[a][][Set ID][][OK/NG][Data][x]

Donnée Min: 00 ~ Max: 7DH

21. Ajouter/sauter un canal (commande : m b)

- Pour "sauter" la chaîne en cours.

Transmission

[m][b][][Set ID][][Data][Cr]

Donnée 00 : Sauter 01 : Ajouter

Accusé de réception

[b][][Set ID][][OK/NG][Data][x]

* Mappage réel des données 1

00 : Étape 0
.....
A : Étape 10 (Set ID 10)
.....
F : Étape 15 (Set ID 15)
10 : Étape 16 (Set ID 16)
.....
64 : Étape 100
6E : Étape 110
.....
73 : Étape 115
74 : Étape 116
.....
C7 : Étape 199
.....
FE : Étape 254
FF : Étape 255

* Mappage réel des données 2

00:-40
01: -39
02:-38
.....
28 : 0
.....
4E : +38
4F : +39
50 : +40

ANNEXE

22. Clé (commande : m c)

- Pour envoyer le code clé des commandes infrarouge.

Transmission

[m][c][][Set ID][][Data][Cr]

Donnée: Code clé - Voir page 147.

Accusé de réception

[c][][Set ID][][OK/NG][Data][x]

23. Rétro-éclairage (commande : m g) (téléviseur LCD uniquement)

- Pour contrôler le rétro-éclairage.

Transmission

[m][g][][Set ID][][Data][Cr]

Données : Min : 00 ~ Max : 64

Accusé de réception

[g][][Set ID][][OK/NG][Data][x]

24. Sélection de l'entrée (commande : x b) (source d'image principale)

- Permet de sélectionner la source d'entrée de l'image principale.

Transmission

[x][b][][Set ID][][Data][Cr]

Donnée: Structure

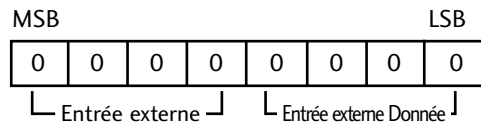

| Numéro d'entrée | | | | Donnée |
|-----------------|---|---|---|-------------|
| 0 | 0 | 0 | 0 | DTV |
| 0 | 0 | 0 | 1 | Analogique |
| 0 | 0 | 1 | 0 | AV |
| 0 | 1 | 0 | 0 | Composantes |
| 0 | 1 | 1 | 0 | RVB |
| 1 | 0 | 0 | 1 | HDMI |

| Numéro d'entrée | | | | Donnée |
|-----------------|---|---|---|---------|
| 0 | 0 | 0 | 0 | Entrée1 |
| 0 | 0 | 0 | 1 | Entrée2 |
| 0 | 0 | 1 | 0 | Entrée3 |
| 0 | 0 | 1 | 1 | Entrée4 |

Accusé de réception

[b][][Set ID][][OK/NG][Data][x]

Informations sur les logiciels en code source ouvert

Les exécutables GPL et les bibliothèques LGPL/MPL utilisés dans ce produit sont soumis à des accords de licences GPL2.0/LGPL2.1/MPL1.1 :

EXÉCUTABLES GPL

- Noyau Linux 2.6
- busybox

BIBLIOTHÈQUES LGPL :

- glibc

BIBLIOTHÈQUES MPL :

- Nanox

LG Electronics propose de vous fournir le code source sur CD-ROM à un tarif couvrant les coûts opérationnels comme la distribution, le coût du support, de l'emballage et de l'expédition sur simple requête par courrier électronique à LG Electronics à l'adresse :

Opensource@lge.com

Cette offre est valable pour une période de trois ans à partir de la date de distribution de ce produit par LG Electronics.

Vous pouvez obtenir une copie des licences GPL, LGPL et MPL sur les pages suivantes.

La traduction des licences GPL et LGPL est disponible sur <http://www.gnu.org/licenses/old-licenses/gpl-2.0-translations.html>, <http://www.gnu.org/licenses/old-licenses/lgpl-2.1-translations.html>.

- Ce logiciel repose en partie sur les travaux d'Independent JPEG Group.
- Ce logiciel inclut la bibliothèque de référence PNG libpng.
- Ce logiciel inclut la bibliothèque de compression Zlib, développée par Jean-Loup Gailly et Mark Adler.

Copyright (C) 1995-2005 Jean-loup Gailly et Mark Adler

LG Electronics Inc.