

GoldStar

Télévision Couleur

GUIDE DE L'UTILISATEUR

Avant de mettre en marche votre poste de télévision, lisez attentivement ce manuel. Vous pourrez aussi vous y référer pour tous les réglages futurs.

Notez le numéro de série et le numéro du modèle, qui figurent sur la plaque signalétique fixée à l'arrière du poste. Votre revendeur vous les demandera pour le service après-vente.

Référence du modèle : _____

Numéro de série : _____

P/NO : 482-H35V (MC52A/C, 212Q TX, 486-335A, 3840VA0016B)



Table des matières

Installation	3
Emplacement et fonctions des commandes	4
Le boîtier de télécommande	
Installation des piles	
Face avant	
Fonctionnement de base	7
Mise sous/hors tension du téléviseur	
Sélection des programmes	
Réglage du volume	
Coupure du son	
Sélection de la langue à l'écran (facultatif)	
Menus écran	8
Sélection des menus	
Chaîne	9
Programme automatique	
Programme manuel	
Modification du programme	
Appel de la table de programme	
Image	14
Réglage de l'image	
Sélection du format de l'image	
Son	15
Réglage du son	
Réception stéréo/bilingue	
Réception NICAM	
Sélection de la sortie audio	
Fonctions spéciales	17
Verrouillage de sécurité pour les enfants	
Arrêt programmé	
Niveau pureté (en option)	
Largeur de l'affichage à l'écran (OSD)	
Opération PIP (en option)	18
Marche et arrêt	
Sélection du mode d'entrée de l'image en incrustation	
Bascule entre l'image principale et celle en incrustation	
Arrêt sur l'image en incrustation	
Changement de position de l'image en incrustation	
Télétexte	19
Pour activer/désactiver le télétexte	
Mode Simple / Mode TOP / Mode FASTEXT	
Fonctions télétexte spéciales	
Raccordement de l'équipement externe	22
Raccordement du système amplificateur Hi-Fi	
Prise antenne	
Prises EuroScart/AV (facultatif)	
Prises entrée Audio/Vidéo (AV3)	
Prises d'entrée S-Vidéo/Audio (S-AV)	
Fonction copie	
Récepteur satellite (facultatif)	24
Raccordement à l'antenne parabolique du satellite	
Sélection de la fréquence LNB	
Activation/Désactivation LNB	
Programme automatique	
Programme manuel	
Guide de fréquence satellite	
Dépannage	

Installation

Mise sous tension

Vérifiez que votre voltage correspond au voltage indiqué sur la plaque signalétique fixée à l'arrière du poste. Branchez votre appareil uniquement sur courant alternatif. Pour éviter toute détérioration en cas d'orage violent, débranchez la prise électrique et l'antenne.

Avertissement

Pour éviter les risques d'incendie ou d'électrocution, n'exposez pas ce téléviseur à la pluie ou à l'humidité.

Entretien

N'ôtez jamais le capot arrière de votre téléviseur. Vous pourriez être exposé à un voltage très élevé ou à d'autres dangers. Si l'appareil ne fonctionne pas, débranchez-le et contactez votre revendeur.

Antenne

Une antenne doit être raccordée à la prise marquée 75Ω , située à l'arrière du poste. Pour améliorer la réception, il est conseillé d'utiliser une antenne extérieure.

Facultatif : Raccordez le câble LNB satellite à la prise de l'arrière de l'appareil.

Emplacement

Placez votre téléviseur de manière à ce que l'écran ne reçoive pas directement la lumière du soleil ou d'une lampe. Pour une meilleure visibilité, baissez la lumière. Evitez, dans la mesure du possible, d'exposer l'appareil à des vibrations, à l'humidité, à la poussière et à la chaleur. Veillez aussi à choisir une position où l'air peut circuler librement. Ne bouchez pas les ouvertures destinées à la ventilation du téléviseur.

Emplacement et fonctions des commandes

Toutes les fonctions de cet appareil peuvent être exécutées à partir du boîtier de télécommande. Certaines sont également accessibles à partir des touches situées sur la face avant du téléviseur.

Le boîtier de télécommande

Avant de faire fonctionner la télécommande, n'oubliez pas d'installer des piles dans le compartiment prévu à cet effet.

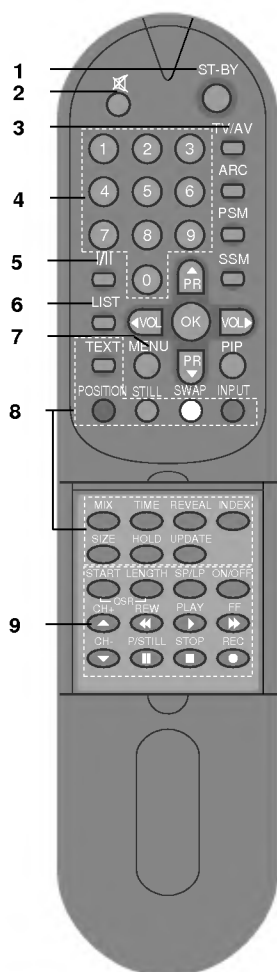

1. ALIMENTATION

Fait basculer le téléviseur en état de marche depuis la mise en attente ou de l'état d'arrêt à la mise en attente.

2. COUPURE DU SON

Pour couper ou remettre le son.

3. TV/AV

Pour sélectionner le mode TV ou AV.
Efface le menu de l'écran.

4. BOUTONS NUMEROTEES

Pour allumer le téléviseur lorsque vous êtes en mode veille ou pour sélectionner directement un programme.

5. DUAL I/II

Pour choisir la langue uniquement si le programme émis est en deux langues et aussi pour choisir entre le son stéréo ou mono.

6. LIST

Affiche la table de programme.

7. MENU

Pour sélectionner un menu.

8. BOUTONS TELETEXTE

Ces boutons servent pour le télétexte.

Pour des informations détaillées, reportez-vous à la section 'Télétexte'.

9. VCR

Pour commander un magnétoscope GoldStar.

Emplacement et fonctions des commandes

10. ARC (Contrôle du rapport d'aspect)

Change le format de l'image.

11. PSM (mémorisation des paramètres de l'image)

Pour rappeler les paramètres image et son que vous avez choisis.

12. SSM (mémorisation des paramètres du son)

Pour rappeler les paramètres audio que vous avez choisis.

13. ▲ / ▼ (Sélection des programmes, haut/bas)

Pour allumer le téléviseur lorsqu'il est en mode veille.

Pour sélectionner un programme ou une option de menu.

◀ / ▶ (Réglage du volume, faible/fort)

Pour régler le volume du son.

Pour régler les paramètres à l'intérieur d'un menu.

OK

Pour valider votre sélection ou pour afficher le mode actuel.

14. BOUTONS PIP (en option)

PIP

Activation et désactivation de l'image en incrustation.

INPUT

Sélection du mode d'entrée pour l'image en incrustation.

SWAP

Bascule entre l'image principale et celle en incrustation.

STILL

Arrêt du mouvement de l'image en incrustation.

POSITION

Repositionnement de l'image en incrustation dans le sens des aiguilles d'une montre.

Installation des piles

Le boîtier de la télécommande fonctionne avec deux piles de type AA. Faites coulisser le couvercle du boîtier vers le bas, de manière à pouvoir accéder au compartiment des piles. Pour installer les piles, veillez à respecter la polarité indiquée par les repères ⊕ et ⊖ à l'intérieur du compartiment.



Remarque : Pour éviter toute détérioration due à une fuite, retirez les piles du boîtier si vous n'utilisez pas la télécommande pendant une durée prolongée.

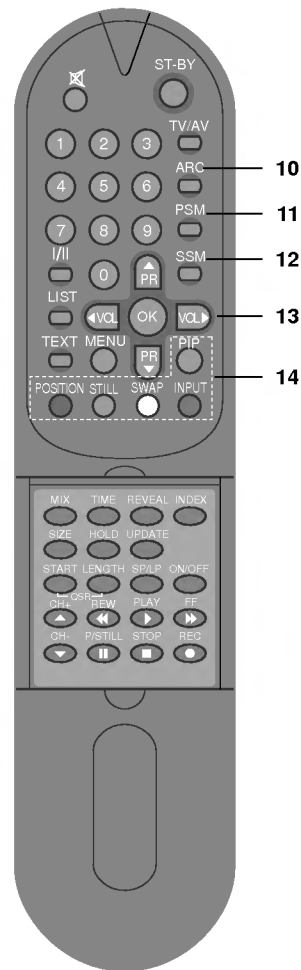

Emplacement et fonctions des commandes

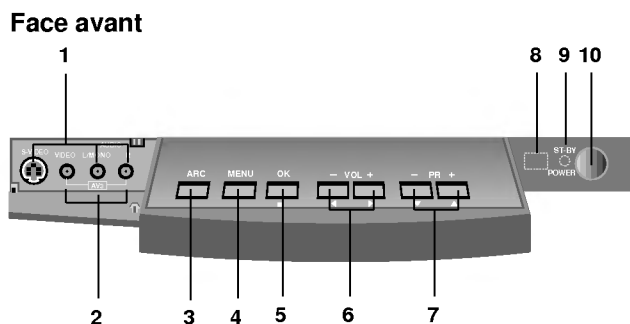

- 1. PRISES D'ENTREE S-VIDEO/AUDIO (S-AV)**
Raccordez la prise de sortie vidéo d'un magnétoscope S-VHS à une prise **S-VIDEO**. Raccordez les prises de sortie audio du magnétoscope S-VHS aux prises audio comme dans AV3.
- 2. ENTRÉES AUDIO/VIDEO (AV3)**
Raccordez les sorties audio/vidéo des appareils externes à ces prises.
- 3. ARC (Contrôle du rapport d'aspect)**
Change le format de l'image.
- 4. MENU**
Pour sélectionner un menu.
- 5. OK**
Pour valider votre sélection ou pour afficher le mode actuel.
- 6. REGLAGE DU VOLUME (HAUT/BAS)**
Pour régler le volume du son.
Pour régler les paramètres à l'intérieur d'un menu.
- 7. SELECTION DES PROGRAMMES (HAUT/BAS)**
Pour allumer le téléviseur lorsqu'il est en mode veille.
Pour sélectionner un programme ou une option de menu.
- 8. RECEPTEUR DE LA TELECOMMANDE**
- 9. INDICATEUR D'ALIMENTATION/ATTENTE**
Eclairage vif lorsque le téléviseur est en mode d'attente.
Eclairage faible lorsque le téléviseur est allumé.
- 10. MISE SOUS/HORS TENSION (Ⓢ)**
Pour allumer ou éteindre le téléviseur.

Fonctionnement de base

Mise sous/hors tension du téléviseur

1. Pour mettre le téléviseur en marche, appuyez sur le bouton **⓪**.
2. Si l'appareil est en mode veille, allumez-le en utilisant le bouton **ST-BY**, **▲ / ▼** ou les boutons NUMEROTEES de la télécommande.
3. Pour repasser en mode veille, appuyez sur le bouton **ST-BY** de la télécommande.
4. Pour mettre l'appareil hors tension, appuyez sur le bouton **⓪**.
Le témoin de mise sous tension s'éteint après quelques secondes.

Remarque:

- a. Si vous n'appuyez sur aucun bouton dans les deux heures après avoir allumé le téléviseur, le poste se remettra automatiquement en mode attente.
- b. Si aucun signal n'est reçu, le téléviseur passe automatiquement en mode veille après un délai de 10 minutes.

Sélection des programmes

Pour sélectionner un programme, utilisez le bouton **▲ / ▼** ou les boutons NUMEROTEES.

Réglage du volume

Pour régler le volume, utilisez le bouton **◀ / ▶**.

Coupure du son

Appuyez sur le bouton **⊗**. Le son est coupé et le symbole **⊗** s'affiche. Pour restaurer le volume du son initial, utilisez le bouton **⊗**, **◀ / ▶**, **SSM** ou **I/II**.

Sélection de la langue à l'écran (facultatif)

Le menu peut s'afficher à l'écran en anglais, allemand, français, italien, espagnol, suédois ou en néerlandais. Commencez par sélectionner votre langue.

1. Appuyez sur le bouton **MENU**.
2. Sélectionnez **SPECIAL** avec le bouton **◀ / ▶** puis appuyez sur le bouton **OK**. Vous pouvez aussi appuyer directement sur le bouton BLEU.
3. Sélectionnez **Langue Affichage** avec le bouton **▲ / ▼** puis appuyez sur le bouton **OK**.
4. Sélectionnez votre langue avec le bouton **◀ / ▶** puis appuyez sur le bouton **OK**.

Tous les affichages à l'écran apparaîtront dans la langue sélectionnée.

Appuyez sur le bouton **MENU** ou BLEU pour revenir au menu précédent. Vous pouvez aussi sortir complètement du menu en appuyant sur le bouton **TV/AV**.

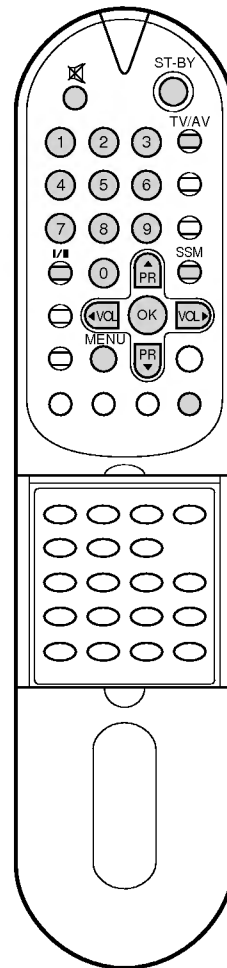

Menus écran

Le dialogue avec votre téléviseur se déroule par l'intermédiaire des menus écran. Outre les options disponibles, ces menus affichent également les touches qui permettent de les configurer.

Sélection des menus

1. Appuyez sur le bouton **MENU**.
2. Sélectionnez le menu désiré avec le bouton ◀ / ▶ puis appuyez sur le bouton **OK**. Vous pouvez aussi appuyer sur l'un des quatre boutons COLOURED correspondant au menu en couleurs que vous souhaitez sélectionner.

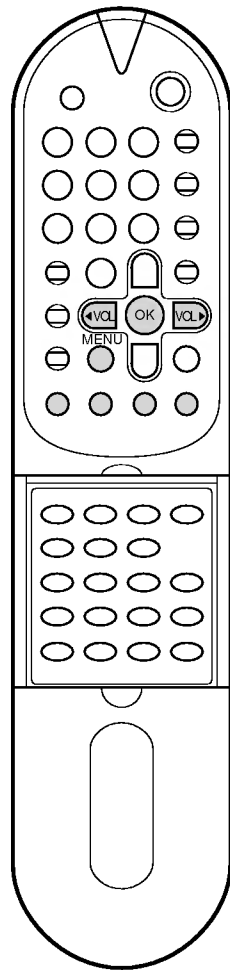

Menu Principal

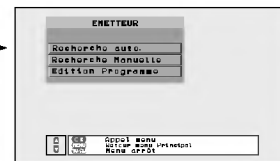

Menu Emetteur(TV mode)



Menu Image



Menu Son



Menu Special

Remarque: La fonction "sélection de la langue à l'écran" est facultative. Par conséquent, il est possible que **Langue Affichage** du menu Special ne s'affiche pas.

Chaîne

Le menu des chaînes contient deux sélections pour la recherche et la mise en mémoire de chaînes - Auto programme (Programme automatique) et Manual Programme (Programme manuel).

Programme automatique

La programmation automatique permet la recherche et l'enregistrement automatique des chaînes dans la gamme de réception sélectionnée.

1. Appuyez sur le bouton **MENU** puis sur le bouton ROUGEUR.
2. Sélectionnez **Recherche auto.** avec le bouton ▲ / ▼ puis appuyez sur le bouton **OK**.



3. Sélectionnez **Début** avec le bouton ▲ / ▼.
4. Entrez un numéro de programme à deux chiffres à partir duquel commence la mise en mémoire en utilisant les boutons ◀ / ▶ ou NUMEROTEES.
De cette façon, toutes les chaînes supplémentaires sont enregistrées à partir de ce numéro de programme. Il est possible d'enregistrer jusqu'à 100 (de 00 à 99) chaînes.
5. Sélectionnez **Bande** avec le bouton ▲ / ▼.
6. Sélectionnez la gamme de fréquence avec le bouton ◀ / ▶.
Pour un téléviseur avec tuner satellite intégré, vous devez sélectionner la prise à laquelle le tuner satellite est connecté ; **Sat-Y** ou **Sat-X**. Reportez-vous à la section sur le "Récepteur satellite".
V/UHF : Ch. 01 - 69
Câble : Ch. S01 - S47
Sat-Y/X : Ch. 000 - 169
7. Sélectionnez **Système** avec le bouton ▲ / ▼ puis définissez un système TV à l'aide du bouton ◀ / ▶; **BG, I, DK** ou **L** (PAL, SECAM sera automatiquement sélectionné).
8. Sélectionnez **Exécuter** avec le bouton ▲ / ▼.
9. Appuyez sur le bouton **OK** pour lancer la programmation automatique.

Toutes les chaînes qui peuvent être reçues sont mises en mémoire. Le nom du programme est aussi enregistré pour les chaînes qui émettent des données VPS (Service de programme vidéo), et les chaînes enregistrées sont triées automatiquement.

Si aucun nom de chaîne ne peut être affecté à une chaîne, c'est le numéro de canal qui est affecté et enregistré.

Le mode de modification du programme s'affiche après la fin de la programmation automatique. Quittez le menu en appuyant sur le bouton **TV/AV** si vous êtes d'accord avec cette affectation de programme. Si ce n'est pas le cas, vous pouvez modifier les programmes comme vous le souhaitez. Reportez-vous à la section "Modification du programme".

Maintenant, vous pouvez rappeler les programmes TV mémorisés à l'aide boutons ▲ / ▼ et NUMEROTEES.

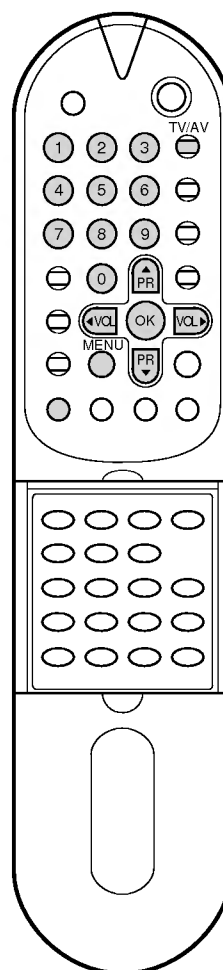
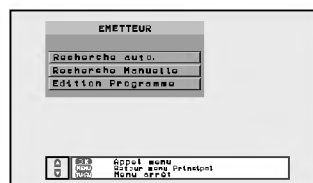

Chaîne



Programme manuel

1. Appuyez sur le bouton **MENU** puis sur le bouton ROUGEUR.
2. Sélectionnez **Recherche Manuelle** avec le bouton ▲ / ▼ puis appuyez sur le bouton OK.

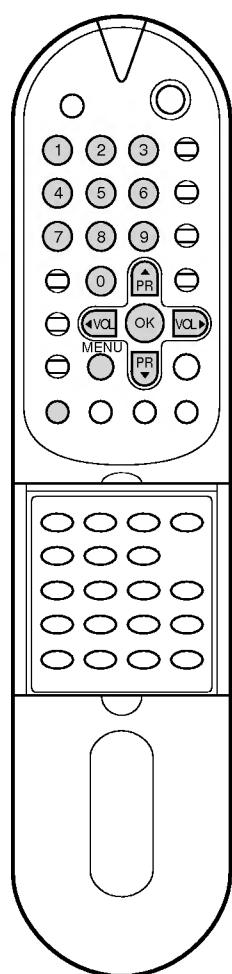
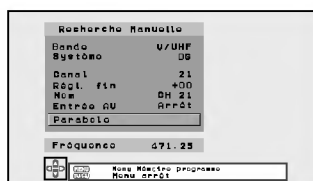

3. Sélectionnez **Bande** avec le bouton ▲ / ▼.
4. Sélectionnez la gamme de fréquences avec le bouton ◀ / ▶. Vous pouvez sélectionner parmi les gammes **V/UHF** et la plage de canaux spéciale **Câble** pour les systèmes de TV. Pour un téléviseur avec un tuner satellite intégré, vous devez sélectionner la prise à laquelle l'antenne parabolique du satellite est connectée ; **Sat-Y** ou **Sat-X**. Reportez-vous à la section sur le "Récepteur satellite".
5. Sélectionnez **Système** avec le bouton ▲ / ▼. Ensuite, définissez le système TV approprié à l'aide du bouton ◀ / ▶ ; **BG, I, DK** ou **L** (PAL, SECAM seront automatiquement sélectionnés).
6. Sélectionnez **Canal** avec le bouton ▲ / ▼.
7. Entrez le numéro de canal à deux chiffres à l'aide des boutons ◀ / ▶ ou NUMEROTEES. Vous pouvez aussi rechercher des chaînes en appuyant sur le bouton **OK**. La recherche s'arrête lorsque la chaîne est trouvée. Si l'image et le son ne sont pas parfaits ou si vous désirez recevoir une autre chaîne, recommencez la recherche.
8. Si les conditions de réception ne sont pas bonnes, Sélectionnez **Régl. fin** avec le bouton ▲ / ▼. Ensuite, procédez au réglage pour obtenir la meilleure qualité d'image et de son à l'aide du bouton ◀ / ▶.
9. Sélectionnez **Nom** avec le bouton ▲ / ▼.
10. Entrez un nom de chaîne avec le bouton ◀ / ▶. Un nom de programme a cinq positions et vous pouvez utiliser les lettres A à Z, les numéros 0 à 9 et les symboles +, - ou espace. Appuyez sur le bouton **OK** pour mémoriser une position et la position suivante est appelée. Si vous souhaitez arrêter l'entrée du nom, exécutez l'étape suivante.

Chaîne

11. Sélectionnez **Entrée AV** avec le bouton ▲ / ▼ puis sélectionnez la source d'entrée de votre choix avec le bouton ◀ / ▶.

- Arrêt** : pas de lecture possible par les prises
VCR 1 : lecture AV par la prise EuroScart 1 avec commutation possible
VCR 2 : lecture AV par prise EuroScart 2 avec commutation possible
AV 1 : lecture AV par prise(s) 1 sans commutation possible
AV 2 : lecture AV par prise(s) 2 sans commutation possible
AV 3 : lecture AV par prises avant **AV3** sans commutation possible
S-AV : lecture AV par prises avant **S-VIDEO** et **AUDIO IN** sans commutation possible

Allumage automatique du magnétoscope

Si votre magnétoscope donne une commutation (broche EuroScart 8, 4:3 12V, 16:9 8V) lorsqu'il est mis en marche pour le mode lecture, sélectionnez **VCR 1** ou **VCR 2**. Maintenant, vous pouvez regarder vos enregistrements, sur écran normal ou grand écran avec une taille d'image automatique et la sélection du magnétoscope.

12. Appuyez sur le bouton **MENU** pour mettre en mémoire la chaîne recherchée.



13. Entrez le numéro de programme à deux chiffres avec les boutons ◀ / ▶ ou NUMEROTEES.
 14. Sélectionnez **Mémoriser ?** avec le bouton ▲ / ▼.
 15. Sélectionnez **Oui** pour exécuter ou **Non** pour annuler la mise en mémoire avec le bouton ◀ / ▶.
 16. Appuyez sur le bouton **OK**.

Répétez les étapes 7 à 16 pour sélectionner des programmes supplémentaires.

Quittez le menu en appuyant sur le bouton **TV/AV**.

Remarque: NTSC ne peut être reçu qu'avec les modes AV ou Satellite. PAL/SECAM/NTSC seront automatiquement sélectionnés.

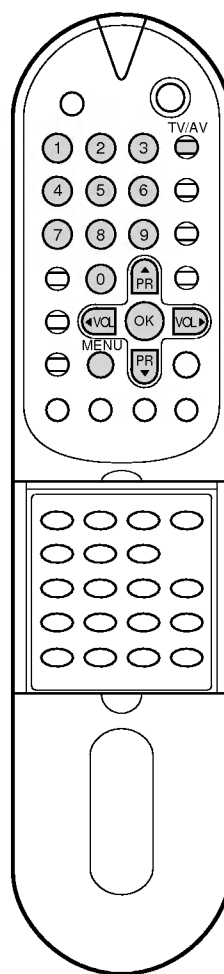

Chaîne

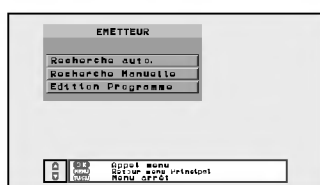

Modification du programme

Cette fonction vous permet de supprimer, déplacer ou sauter comme vous le souhaitez les programmes mis en mémoire. Vous avez aussi la possibilité de mettre en mémoire d'autres chaînes sur certains numéros de programme sans changer l'ordre des programmes. Appuyez sur le bouton **MENU** puis sur le bouton ROUGEUR. Sélectionnez **Edition Programme** avec le bouton ▲ / ▼, puis Appuyez sur le bouton **OK**.

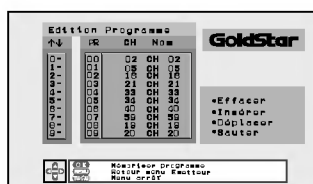
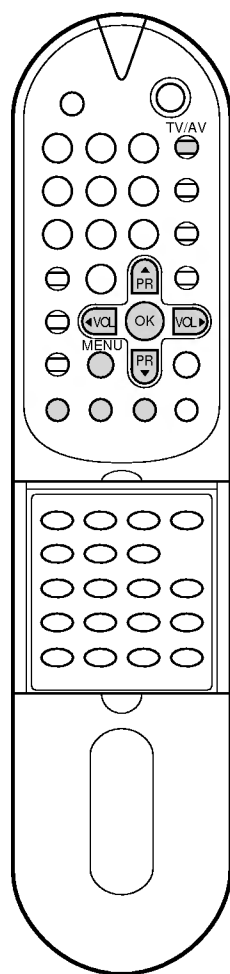

Suppression de programmes

1. Sélectionnez le programme à supprimer avec le bouton ▲ / ▼.
 2. Appuyez sur le bouton ROUGEUR.
 3. Appuyez sur le bouton **OK** pour supprimer le programme.
- Le programme sélectionné est supprimé et tous les programmes suivants sont avancés d'une position. Quittez le menu en appuyant sur le bouton **TV/AV**.

Insertion d'un numéro de programme libre

Cette fonction vous permet d'insérer des programmes plus tard. Une mémoire de programme ne s'affiche qu'avec le numéro de canal de la table de programme. Les nouvelles informations relatives à la chaîne sont enregistrées dans la mémoire du programme.

1. Sélectionnez un numéro de programme à insérer avec le bouton ▲ / ▼.
 2. Appuyez sur le bouton VERT.
- Tous les programmes suivants sont avancés d'une position vers le numéro de programme suivant.
- Vous pouvez entrer les informations concernant la chaîne sur un numéro de programme libre avec le menu "Recherche Manuelle". Quittez le menu en appuyant sur le bouton **TV/AV**.

Déplacement de programmes

1. Sélectionnez le programme à déplacer avec le bouton ▲ / ▼.
 2. Appuyez sur le bouton JAUNE.
 3. Déplacez le programme sur le numéro de programme de votre choix avec le bouton ▲ / ▼.
 4. Appuyez sur le bouton **OK** ou **MENU**.
- Les noms de chaîne et les informations la concernant sont déplacés. Quittez le menu en appuyant sur le bouton **TV/AV**.

Chaîne

Saut de programmes

1. Sélectionnez le programme à sauter avec le bouton ▲ / ▼.
 2. Appuyez sur le bouton BLEU.
- Le nom de la chaîne devient gris et le programme est sauté. Lorsque vous appuyez à nouveau sur le bouton BLEU, le nom de la chaîne redevient noir et le saut de programme est annulé. Il n'est pas possible de trouver le programme sauté avec le bouton ▲ / ▼. Si vous souhaitez trouver le programme sauté, entrez directement le numéro du programme avec les boutons NUMEROTEES.

Remarque : Le numéro du programme 01 ne peut pas être sauté.

Changement du nom de chaîne

Vous pouvez sélectionner un nom de chaîne à partir de la liste de noms. Cela s'avère utile pour, par exemple, les chaînes sans nom de chaîne.

1. Sélectionnez le programme dont vous souhaitez changer le nom avec le bouton ▲ / ▼.
2. Appuyez sur le bouton ►.

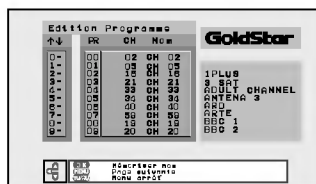

3. Sélectionnez un nom à partir de la liste de noms avec le bouton ▲ / ▼ ou le bouton MENU.
 4. Mettez en mémoire le nom avec le bouton OK.
 5. Appuyez sur le bouton ◀.
- Répétez les étapes 1 à 5 pour les autres programmes. Quittez le menu en appuyant sur le bouton TV/AV.

Appel de la table de programme

La table de programme vous donne une vue en un clin d'œil des chaînes mises en mémoire.

1. Appuyez sur le bouton LIST.
2. Parcourez les pages de la table de programme avec les boutons ▲ / ▼ et ◀ / ►.
3. Appuyez sur le bouton OK pour passer au programme TV de votre choix.

Quittez la table en appuyant sur le bouton TV/AV ou MENU.

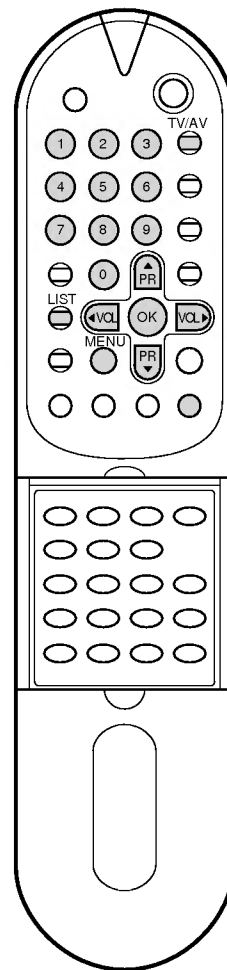
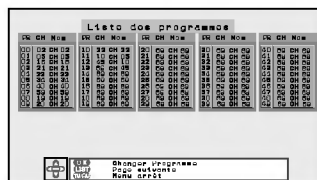

Image



Réglage de l'image

Vous pouvez régler le contraste, la brillance de l'image, l'intensité des couleurs, la nuance et la netteté de l'image à votre guise.

1. Appuyez sur le bouton **MENU** puis sur le bouton **VERT**
2. Sélectionnez élément de votre choix avec le bouton **▲ / ▼**.
3. Réglez la valeur avec le bouton **◀ / ▶**.

Remarque: Le réglage de **Nuance** est disponible lors de la réception d'un signal NTSC via les prises d'entrée AV ou via le récepteur satellite.

A ce point, vous pouvez terminer le réglage ou mettre en mémoire votre sélection pour un rappel immédiat en suivant les étapes suivantes de 4 à 7.

4. Sélectionnez **Mémoriser** avec le bouton **▲ / ▼**.
5. Appuyez sur le bouton **OK**.
6. Sélectionnez **Préférence 1** ou **Préférence 2** avec le bouton **▲ / ▼**.
7. Appuyez sur le bouton **OK**.

Quittez le menu en appuyant sur le bouton **TV/AV**.

Le réglage de votre image est désormais en mémoire et reste votre sélection préférée jusqu'à ce que vous mettiez en mémoire des valeurs différentes avec ce menu. Votre sélection préférée est conservée même lorsque votre téléviseur est éteint depuis l'interrupteur général.

Pour rappeler votre définition préférée, appuyez sur le bouton **PSM** jusqu'à l'affichage de l'image désirée de votre choix (**Standard**, **Préférence 1** ou **Préférence 2**). L'image **Standard** est programmée pour une bonne reproduction de l'image en usine et elle ne peut pas être modifiée.

Sélection du format de l'image

Vous pouvez regarder la télévision dans différents formats d'image. Appuyez sur le bouton **ARC** pour passer au format d'image 4:3, Spectacle, 16:9, Zoom 1 ou Zoom 2. Reportez-vous aussi en page 11, "Allumage automatique du magnétoscope".

4:3 Normal

Il s'agit de la taille d'image normale 4 par 3 telle qu'affichée sur tous les téléviseurs.

Spectacle

Le centre de l'image s'affiche comme en mode 4 par 3 mais les coins sont agrandis afin que l'ensemble de l'écran soit rempli à la taille 16 par 9.

Grand écran 16:9

Les images d'écran de cinéma s'affichent dans ce format. Certaines chaînes de télévision diffusent des programmes (principalement des films) dans ce mode. Pour profiter de l'image au format cinéma, sélectionnez ce mode.

Zoom 1

L'image normale 4 par 3 est agrandie pour remplir l'ensemble de l'écran mais le haut et le bas de l'image sont perdus.

Zoom 2

Identique au Zoom 1, mais l'image est orientée vers le haut afin que les sous-titres du bas de l'image puissent s'afficher, et, par conséquent, le haut de l'image est perdu.

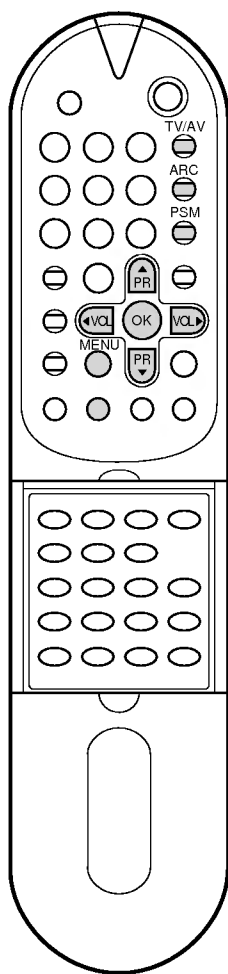

Son

Réglage du son

Vous pouvez régler les aiguës, les basses, l'équilibrage, le champ périphérique 'surround' et UBB(haut-parleur pour fréquences basses) à votre convenance. Le son du champ périphérique crée l'effet sonore comme dans une salle de concert et UBB intensifie et souligne les sons graves.



1. Appuyez sur le bouton **MENU** puis sur le bouton JAUNE.
2. Sélectionnez élément de votre choix avec le bouton ▲ / ▼.
3. Réglez la valeur avec le bouton ◀ / ▶.

Vous pouvez mettre en mémoire les valeurs que vous avez définies dans le menu son.

4. Sélectionnez **Mémoriser** avec le bouton ▲ / ▼.
5. Appuyez sur le bouton **OK**.
6. Sélectionnez **Préférence 1** ou **Préférence 2** avec le bouton ▲ / ▼.
7. Appuyez sur le bouton **OK**.

Quittez le menu en appuyant sur le bouton **TV/AV**.

Pour rappeler vos paramètres préférés, appuyez sur le bouton **SSM** jusqu'à l'affichage de l'image voulue (**Standard**, **Préférence 1** ou **Préférence 2**). L'image **Standard** est programmée pour une bonne reproduction de le son en usine et elle ne peut pas être modifiée.

Réception stéréo/bilingue

Lorsqu'un programme est sélectionné, les paramètres son apparaissent sur l'écran, après la disparition des informations relatives au numéro de programme et au nom de chaîne.

Vous pouvez aussi appuyer sur le bouton **OK** pour rappeler ces informations.

Diffusion	Affichage écran (OSD)
Mono	MONO
Stéréo	STEREO
Dual (bilingue)	Dual I

Sélection du son mono

Si le signal stéréo est faible, l'émission sera meilleure en mono. Pour passer en mono, appuyez sur le bouton **I/II**. Pour repasser en stéréo, appuyez sur le bouton **I/II**.

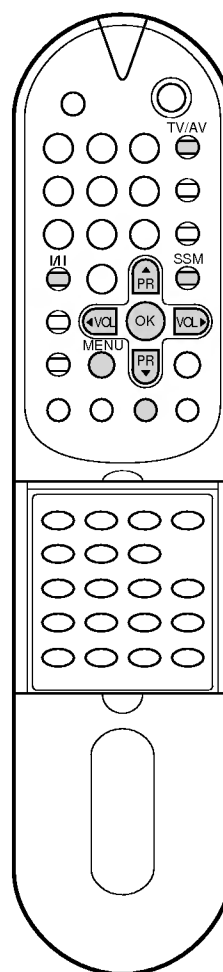

Son

Sélection de la langue pour les émissions bilingues

Si une émission est diffusée en deux langues, vous pouvez sélectionner **Dual I**, **Dual II** ou **Dual I+II** en appuyant une ou plusieurs fois sur le bouton I/II.

Dual I permet de retransmettre la langue originale sur les haut-parleurs.

Dual II permet de retransmettre la langue du doublage sur les haut-parleurs.

Dual I+II permet de retransmettre une langue sur chaque haut-parleur.

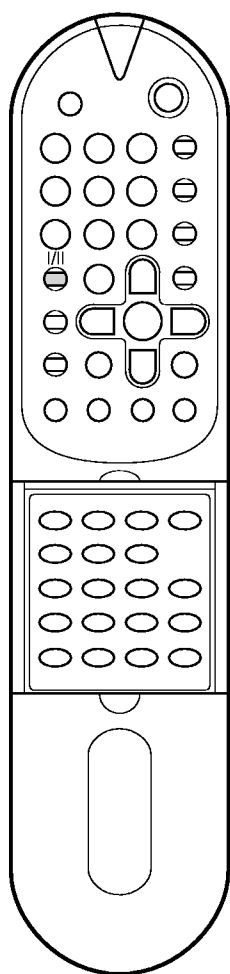

Réception NICAM

Si votre téléviseur est équipé du récepteur pour la réception NICAM, le son numérique NICAM (Near Instantaneous Compressed Audio Multiplexing/Multiplexage audio compressé quasi instantané) de haute qualité peut être reçu.

La sortie audio peut être sélectionnée en fonction du type d'émission reçue avec le bouton I/II.

1. Lorsque vous recevez un son NICAM mono, sélectionnez **NICAM MONO** ou **FM MONO**.
2. Lorsque vous recevez un son NICAM stéréo, sélectionnez **NICAM STEREO** ou **FM MONO**. Si le signal stéréo est mauvais, passez en mono.
3. Lorsque vous recevez un son NICAM dual (bilingue), sélectionnez **Dual I**, **Dual II**, **Dual I+II** ou **FM MONO**.

Sélection de la sortie audio

En mode AV, vous pouvez diriger la sortie son vers le haut-parleur droit ou gauche.

Pour sélectionner la sortie audio, appuyez une ou plusieurs fois sur le bouton I/II.

L+R : Le signal audio de l'entrée audio L sort sur le haut-parleur gauche, le signal audio de l'entrée R sur le haut-parleur droit.

L+L : Le signal audio de l'entrée audio L sort sur les haut-parleurs droit et gauche.

R+R : Le signal audio de l'entrée audio R sort sur les haut-parleurs droit et gauche.

Fonctions spéciales

Verrouillage de sécurité pour les enfants

Le téléviseur peut être réglé de manière à ce que la télécommande soit indispensable pour contrôler ses différentes fonctions. Cela permet d'interdire éventuellement l'utilisation du téléviseur.

1. Appuyez sur le bouton **MENU** puis sur le bouton BLEU.
2. Sélectionnez **Verrouillage** avec le bouton ▲ / ▼.
3. Sélectionnez **Marche** avec le bouton ◀ / ▶ de la télécommande.

Quittez le menu en appuyant sur le bouton TV/AV.

Lorsque le verrouillage est activé, toute pression sur les boutons de la face avant du téléviseur provoque l'affichage du message **Verrouillage**.



Arrêt programmé

Vous n'avez plus à vous soucier d'éteindre le poste avant d'aller vous coucher. Cette fonction permet de mettre automatiquement le téléviseur en mode veille après un certain délai.

1. Appuyez sur le bouton **MENU** puis sur le bouton BLEU.
2. Sélectionnez l'option **Durée Arrêt** avec le bouton ▲ / ▼.
3. Sélectionnez le timer de veille avec le bouton ◀ / ▶.

Quittez le menu en appuyant sur le bouton TV/AV.

Vous pouvez sélectionner le timer de veille jusqu'à quatre heures à des intervalles de 10 minutes. Le timer commence à décompter à partir du nombre de minutes sélectionné.

Remarque : Pour annuler la fonction *Heure Arrêt*, pressez le bouton ◀ / ▶ continuellement pour choisir --:--.

Niveau pureté (en option)

Dans certain modèle **Niveau pureté** est une fonction optionnelle. Seul un TV équipé de **Niveau pureté** peut réaliser cette fonction. Votre téléviseur est conçu pour être utilisé dans différents pays du monde. Pour obtenir la meilleure qualité d'image, c'est-à-dire la moins inclinée, définissez le niveau de pureté de la manière suivante:

Dans l'Hémisphère Nord : à 0, +1 ou +2
Dans l'Hémisphère Sud : à 0, -1 ou -2

1. Appuyez sur le bouton **MENU** puis sur le bouton BLEU.
2. Sélectionnez **Niveau pureté** avec le bouton ▲ / ▼.
3. Réglez la pureté avec le bouton ◀ / ▶.

Quittez le menu en appuyant sur le bouton TV/AV.

Largeur de l'affichage à l'écran (OSD)

1. Appuyez sur le bouton **MENU** puis sur le bouton BLEU.
2. Sélectionnez **Largeur Affich.** avec le bouton ▲ / ▼.
3. Définissez la largeur de l'affichage à l'écran à l'aide du bouton ◀ / ▶ : **Large** ou **Étroite**.

Quittez le menu en appuyant sur le bouton TV/AV.

Remarque : Avec **Largeur Affich. Étroite**, si télétexte est allumé, la page de télétexte s'affiche en mode étroit sur la gauche de l'écran. Reportez-vous à la section "Fonctions télétexte spéciales".

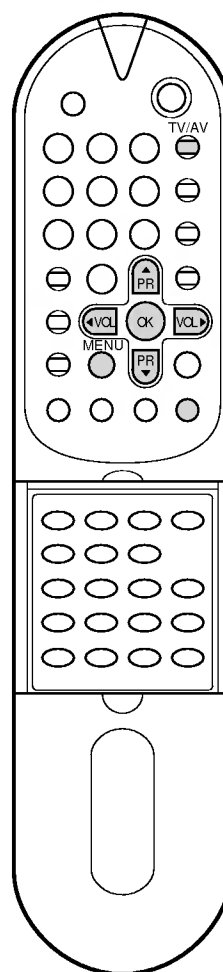

Opération PIP (en option)

PIP (Picture in Picture) affiche une image dans une autre image.

Option:

Dans certain modèle PIP est une fonction optionnelle. Seul un TV équipé de PIP peut réaliser cette fonction.

Marche et arrêt

Appuyez sur le bouton **PIP** pour activer une image en incrustation. Appuyez de nouveau sur ce bouton pour la désactiver.

Remarque : Lorsque vous appuyez sur le bouton **PIP** pendant l'affichage d'une image du système NTSC, l'image en incrustation est plus grande l'image en incrustation normale.

Sélection du mode d'entrée de l'image en incrustation

Appuyez sur le bouton **INPUT** pour sélectionner le mode d'entrée de l'image en incrustation.

Lorsque l'image en incrustation est définie pour le mode TV, vous pouvez changer le programme de l'image en incrustation à l'aide des boutons ▲ / ▼ ou NUMEROTEES.

Bascule entre l'image principale et celle en incrustation

Appuyez sur le bouton **SWAP** pour échanger l'image principale et celle en incrustation.

Arrêt sur l'image en incrustation

Appuyez sur le bouton **STILL** pour arrêter l'image en incrustation. Appuyez de nouveau sur ce bouton pour restaurer le mouvement.

Changement de position de l'image en incrustation

Appuyez à plusieurs reprises sur le bouton **POSITION** jusqu'à ce que la position souhaitée soit trouvée. L'image en incrustation bouge dans le sens des aiguilles d'une montre.

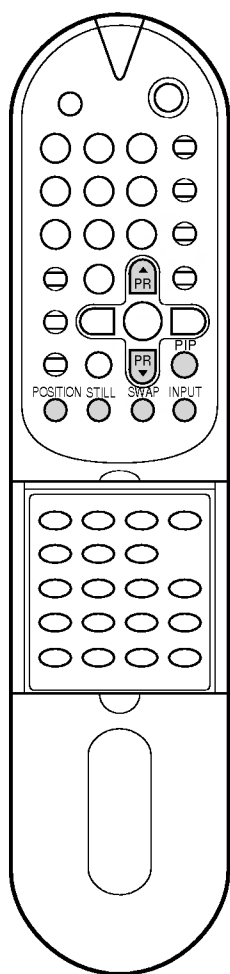

Télétexte

Le télétexte est un service gratuit diffusé par la plupart des chaînes de télévision. Il propose des informations de dernière minute concernant les actualités, la météo, les programmes TV, les valeurs de la bourse, ainsi que de nombreux autres sujets.

Le décodeur télétexte de ce téléviseur est compatible avec les systèmes Simple, TOP et FASTEXT. Un télétexte Simple (standard) contient un certain nombre de pages, que l'on peut sélectionner en tapant directement le numéro correspondant. TOP (Table Of Page) et FASTEXT offrent des méthodes de sélection de page plus modernes, vous permettant d'afficher une page sans connaître son numéro.

Pour activer/désactiver le télétexte

Pour activer le télétexte, appuyez sur le bouton **TEXT**. La première page ou la dernière page sélectionnée s'affiche. Le décodeur de télétexte sélectionne le mode télétexte retransmis par la station.

Deux numéros de page, le nom de la chaîne, la date et l'heure sont maintenant affichés sur la première ligne de l'écran. Le premier numéro de page indique votre sélection, tandis que le second indique le numéro de la page actuellement affichée.

Pour désactiver le télétexte, appuyez sur le bouton **TEXT** ou **TV/AV**. Le téléviseur réaffiche le mode précédent.

Mode Simple

Sélection des pages

1. Tapez les trois chiffres correspondant au numéro de la page avec les boutons NUMEROTEES.
Si vous tapez un mauvais chiffre, complétez le numéro erroné et recommencez, afin de sélectionner le numéro correct.
2. Pour sélectionner la page précédente ou la page suivante, vous pouvez utiliser le bouton ▲ / ▼.

Remarque : Si vous entrez un numéro de page qui n'existe pas, le second numéro de page additionnera de façon continue pour indiquer cette erreur.

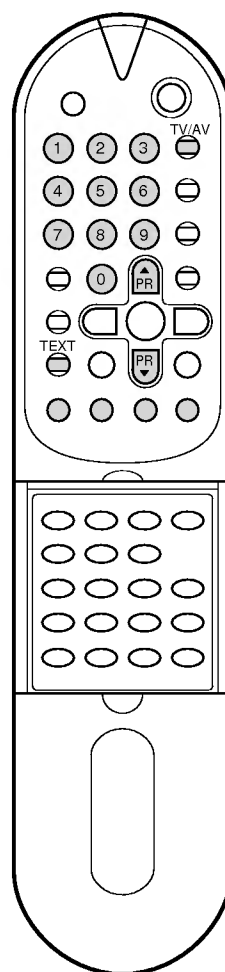

Télétexte

Mode TOP

Le guide utilisateur situé en haut de l'écran affiche quatre zones colorées en rouge, vert, jaune et bleu. La zone jaune désigne le groupe suivant, la zone bleue le bloc suivant.

Sélection des groupes/blocs/pages

1. La touche BLEU permet de passer d'un bloc au suivant.
2. La touche JAUNE permet de passer au groupe suivant (avec fin de page automatique au bloc suivant).
3. La touche VERT permet d'afficher la page suivante (avec fin de page automatique au groupe suivant). Vous pouvez également utiliser le bouton ▲.
4. La touche ROUGE permet de revenir en arrière. Vous pouvez également utiliser le bouton ▼.

Sélection directe des pages

En mode TOP, comme en mode Simple, vous pouvez sélectionner une page télétexte en tapant les trois chiffres correspondant à son numéro avec les boutons NUMEROTEES.

Mode FASTEXT

Les pages télétexte sont codées en fonction des cases colorées figurant en bas de l'écran. Pour sélectionner une page, il suffit d'appuyer sur la touche de couleur correspondante.

Sélection des pages

1. Sélectionnez la page d'index en appuyant sur le bouton **INDEX**.
2. Vous pouvez sélectionner les pages codées en fonction des cases colorées en appuyant sur le bouton de couleur correspondante.
3. En mode FASTEXT, comme en mode Simple, vous pouvez sélectionner une page télétexte en tapant les trois chiffres correspondant à son numéro avec les boutons NUMEROTEES.
4. Pour sélectionner la page précédente ou la page suivante, utilisez le bouton ▲ / ▼.

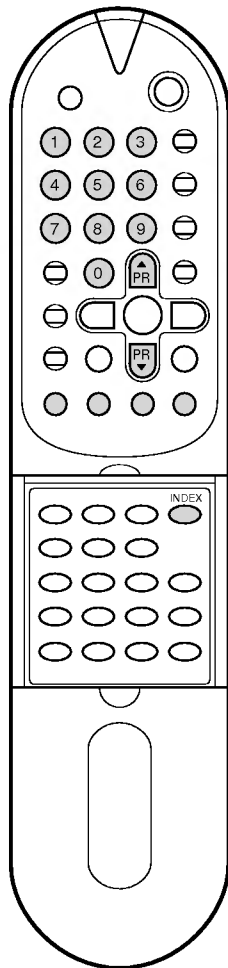

Télétexte

Fonctions télétexte spéciales

REVEAL (INFORMATIONS CACHEES)

Certaines pages contiennent des informations cachées (solutions de devinettes ou d'énigmes, par exemple). Une simple pression sur la touche permet d'afficher les informations cachées.

Une seconde pression cache à nouveau les informations.

SIZE (TAILLE)

Cette fonction permet de doubler la taille des lettres à l'écran.

Une simple pression sur le bouton agrandit la moitié supérieure de la page.

Une deuxième pression agrandit la moitié inférieure de la page.

Une troisième pression restaure l'affichage initial.

UPDATE (MISE A JOUR)

Cette fonction permet d'afficher l'image TV, pendant la recherche d'une page télétexte. Le symbole ☰ apparaît alors dans le coin supérieur gauche de l'écran. Lorsque la page mise à jour est disponible, le symbole ☰ est remplacé par le numéro de la page. Appuyez sur cette bouton pour visualiser la page de télétexte mise à jour.

HOLD (STOP)

Interrompt le défilement automatique des pages pour les pages télétexte comprenant plusieurs pages écran. Le nombre de pages écran et le numéro de celle qui est actuellement affichée apparaît normalement au-dessous de l'heure. Lorsque vous appuyez sur cette bouton, le symbole stop apparaît dans le coin supérieur gauche de l'image et le défilement automatique des pages écran est bloqué.

Une nouvelle pression permet de relancer le défilement.

MIX

Les pages télétexte apparaissent en surimpression sur l'image TV.

Pour faire disparaître l'image TV, appuyez sur cette bouton.

TIME

Pour afficher l'heure en haut à droite de l'écran pendant la retransmission d'un programme de télévision. Pour la faire disparaître, appuyez sur le bouton. En mode télétexte, appuyez sur cette bouton pour sélectionner et bloquer ou modifier un numéro de page écran (quatre chiffres). Ce numéro est affiché en bas de l'écran. Pour sortir de cette fonction, appuyez sur le bouton.

Page télétexte large/étroite

Avec le menu Special, vous pouvez déterminer si la page de télétexte s'affichera en mode large ou étroit.

1. Appuyez sur le bouton **MENU** puis sur le bouton BLEU.
2. Sélectionnez **Largeur Affich.** avec le bouton ▲ / ▼.
3. Si vous définissez **Large** avec le bouton ◀ / ▶, la page de télétexte remplira l'écran dans le mode télétexte.
Si le mode **Étroite** est défini, la page de télétexte s'affiche sous forme compressée.
4. Passez en télétexte avec le bouton **TEXT**.

Remarque : Si vous définissez **Étroite**, le bouton **SIZE** ne fonctionne pas.

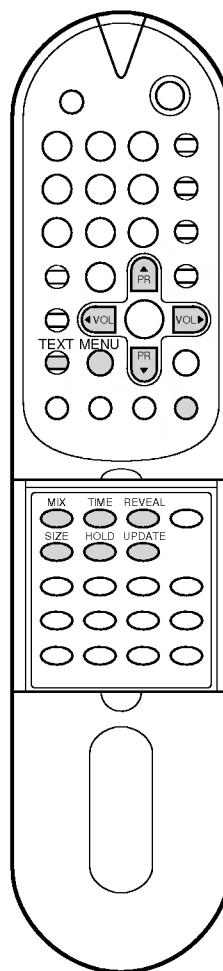

Raccordement de l'équipement externe

Raccordement du système amplificateur Hi-Fi

Les prises phono d'un système amplificateur Hi-Fi se trouvent derrière le téléviseur ; L=canal du son gauche, R=canal du son droit.

Si vous raccordez un système amplificateur, vous pouvez aussi lire le son TV au moyen d'un système amplificateur stéréo. Si vous appuyez sur le bouton **MUTE**, seul le son des haut-parleurs de la TV est éteint.

Prise antenne

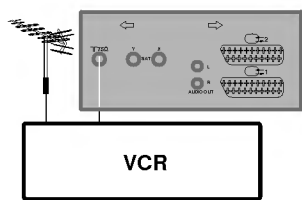

1. Raccordez la prise de sortie RF du magnétoscope à la prise d'antenne de l'arrière du téléviseur.
2. Raccordez le câble de l'antenne à la prise d'entrée de l'antenne RF du magnétoscope.
3. Mettez en mémoire le canal du magnétoscope avec un numéro de programme désiré en vous reportant à la section "Programme manuel".
4. Sélectionnez le numéro de programme où le canal du magnétoscope est mis en mémoire.
5. Appuyez sur le bouton **PLAY** du magnétoscope.

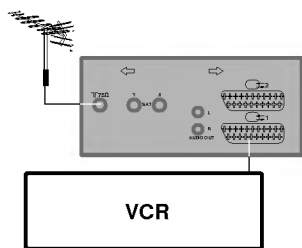

Prises EuroScart/AV (facultatif)

1. Raccordez la prise EuroScart du magnétoscope à la prise EuroScart 1 ou 2 située à l'arrière du téléviseur.
Pour les prises phono, raccordez les prises d'entrée audio/vidéo du magnétoscope aux prises de sortie audio/vidéo situées à l'arrière du téléviseur et la sortie audio/vidéo du magnétoscope à l'entrée audio/vidéo du téléviseur.
2. Sélectionnez le mode AV 1 pour la(les) prise(s) 1 ou le mode AV 2 pour la(les) prise(s) 2 en appuyant sur de manière répétée sur le bouton **TV/AV**.
3. Appuyez sur le bouton **PLAY** du magnétoscope pour mettre l'appareil en marche ou sur le bouton **REC** pour enregistrer un programme de télévision.

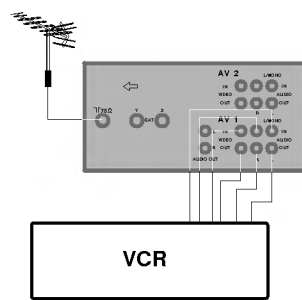

Remarque :

- a. Vous pouvez changer les noms pour les modes AV. En mode AV, appuyez sur le bouton **MENU** puis sur le bouton **ROUGEUR**. Pour changer le nom, reportez-vous à l'étape 10 de la page 10.
- b. Le type de signal RGB, c'est-à-dire rouge, vert et bleu ne peut être sélectionné que pour la prise EuroScart 1. Ces signaux sont transmis, par exemple, par un ordinateur, un décodeur télétexte ou une unité de CD Photo.
- c. Pour utiliser un décodeur TV/Satellite payant, raccordez le décodeur à la prise Euroscart 1.

Branchements externes

Prises entrée Audio/Vidéo(AV3)

1. Raccordez les prises de sortie audio et vidéo du magnétoscope aux prises d'entrée audio/vidéo du téléviseur.
2. Sélectionnez le mode AV3 en appuyant sur de manière répétée sur le bouton **TV/AV**.
3. Appuyez sur la touche de lecture (**PLAY**) du magnétoscope.

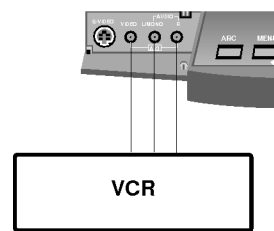

Prises d'entrée S-video/Audio (S-AV)

Lorsque vous raccordez un magnétoscope S-VHS à la prise **S-VIDEO**, la qualité de l'image est nettement améliorée.

1. Raccordez la prise S-VIDEO du magnétoscope à la prise **S-VIDEO** située sur la façade du téléviseur.
2. Raccordez le câble audio depuis le magnétoscope S-VHS jusqu'aux prises **AUDIO IN** situées sur la façade.
3. Sélectionnez le mode **S-AV** en appuyant à plusieurs reprises sur le bouton **TV/AV**.
4. Appuyez sur le bouton **PLAY** du magnétoscope.
L'image de lecture du magnétoscope s'affiche sur l'écran.

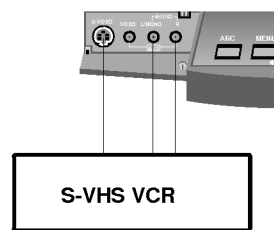

Remarque : si vous possédez un magnétoscope mono, raccordez le câble audio depuis le magnétoscope jusqu'à la prise **AUDIO L/MONO** de la façade.

Passage direct du mode AV au mode TV

Appuyez sur n'importe quel bouton **NUMBER** en mode AV. En mode PIP, lorsque les images en incrustation et les images maîtres sont en mode AV, appuyez sur l'un des boutons **NUMEROTEES**. Vous pouvez passer au dernier programme TV diffusé.

Fonction Copie

Si vous disposez de deux magnétoscopes, vous pouvez copier d'un magnétoscope vers l'autre. Il n'est possible de copier que depuis le magnétoscope raccordé à la(les) prise(s) 1, aux prises avant S-AV ou AV3 vers le magnétoscope raccordé à la(aux) prise(s) 2.

Récepteur satellite (facultatif)

Raccordement à l'antenne parabolique du satellite

Deux prises antenne **Y** et **X** sont disponibles.
Ces dernières vous permettent de raccorder une ou deux antennes paraboliques satellite au tuner du satellite.

Sélection de la fréquence LNB

1. Appuyez sur le bouton **MENU** puis sur le bouton BLEU.
2. Sélectionnez **Fréquence LNB** avec le bouton ▲ / ▼.
3. Si votre téléviseur est raccordé au satellite EURO-ASTRA, vous pouvez passer, selon le type d'antenne parabolique satellite que vous utilisez, à 9.75G ou 10G avec le bouton ◀ / ▶.
Pour un raccordement au satellite ASIASAT, sélectionnez **10.0 G**.

Remarque: Le tuner satellite fonctionne dans la gamme complète des 950-2050 MHz.

Activation/Désactivation LNB

1. Appuyez sur le bouton **MENU** puis le bouton BLEU.
2. Sélectionnez **Aliment. LNB** avec le bouton ▲ / ▼.
3. Si votre antenne parabolique pour satellite est équipée d'une alimentation externe ou d'un commutateur, sélectionnez **Arrêt** avec le bouton ◀ / ▶. Si ce n'est pas le cas, sélectionnez **Marche**.

Programme automatique

Toutes les chaînes que vous pouvez recevoir dans la gamme V/UHF ainsi que dans la gamme du câble et du satellite peuvent être recherchées et mises en mémoire automatiquement à l'aide de la programmation automatique.

1. Appuyez sur le bouton **MENU** puis sur le bouton ROUGEUR.
 2. Sélectionnez **Recherche auto.** avec bouton ▲ / ▼ puis appuyez sur le bouton OK.
 3. Sélectionnez **Début** avec le bouton ▲ / ▼.
 4. Entrez un numéro de programme à deux chiffres à partir duquel commence la mise en mémoire en utilisant les boutons ◀ / ▶ ou NUMBER.
 5. Sélectionnez **Bande** avec le bouton ▲ / ▼.
 6. Choisissez avec le bouton ◀ / ▶ la prise sur laquelle l'antenne parabolique pour satellite est raccordée ou la gamme de fréquences à partir de laquelle vous souhaitez recevoir les signaux de chaîne.
- Il n'est pas nécessaire de sélectionner le type de système. Par conséquent, ce dernier ne peut pas être changé lorsque le mode de gamme Sat-Y/X est actif.
7. Sélectionnez **Type BS** avec le bouton ▲ / ▼.
 8. Sélectionnez **EURO-ASTRA** ou **ASIASAT** avec le bouton ◀ / ▶.
EURO-ASTRA pour le satellite européen, **ASIASAT** pour le satellite asiatique.
 9. Sélectionnez **Exécuter** avec le bouton ▲ / ▼.
 10. Appuyez sur le bouton OK pour lancer la programmation automatique.

Si vous souhaitez utiliser un décodeur satellite/TV payant, veuillez vous reporter à la section "Programme Manuel", étapes 1,2,12 et 13 de la page suivante.

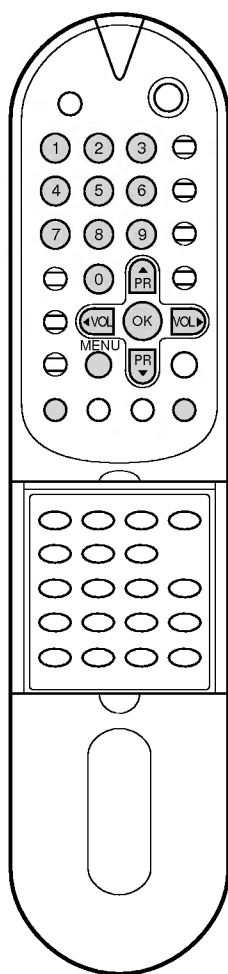

Récepteur satellite (facultatif)

Le mode Modification du programme s'affiche après la fin de la programmation automatique. Quittez le menu en appuyant sur le bouton **TV/AV** si les affectations de programme vous conviennent. Dans le cas contraire, vous pouvez modifier les programmes selon vos préférences. Reportez-vous à la section "Modification du programme".

Vous pouvez désormais réactiver les programmes mis en mémoire avec les boutons **▲ / ▼** ou **NUMEROTEES**.

Programme manuel

Ce menu vous permet de définir toutes les informations nécessaires à la réception d'une chaîne satellite ou d'une chaîne terrestre et de la mettre en mémoire avec un numéro de programme.

1. Appuyez sur le bouton **MENU** puis sur le bouton **ROUGEUR**.
2. Sélectionnez **Recherche Manuelle** avec bouton **▲ / ▼** puis appuyez sur le bouton **OK**.
3. Sélectionnez **Bande** avec le bouton **▲ / ▼**.
4. Sélectionnez la prise sur laquelle l'antenne parabolique pour satellite est raccordée avec le bouton **◀ / ▶**, **Sat-Y** ou **Sat-X**.
5. Sélectionnez **Type BS** avec le bouton **▲ / ▼**.
6. Sélectionnez **EURO-ASTRA** ou **ASIASAT** selon votre type de satellite avec le bouton **◀ / ▶**.
7. Sélectionnez **Canal** avec le bouton **▲ / ▼**.
8. Entrez le numéro de canal avec les boutons **◀ / ▶** ou **NUMEROTEES**.
Un numéro de canal est entrée avec trois chiffres.
9. Si les conditions de réception ne sont pas bonnes, sélectionnez **Régl. fin** avec le bouton **▲ / ▼**. Changez la valeur de réglage pour obtenir la meilleure qualité d'image et de son avec le bouton **◀ / ▶**.
10. Sélectionnez **Nom** avec le bouton **▲ / ▼**.
11. Entrez le nom de programme avec le bouton **◀ / ▶**.
Un nom de programme a cinq positions et vous pouvez utiliser les lettres A à Z, les numéros 0 à 9, et les symboles +, -, ou espace. Appuyez sur le bouton **OK** pour mettre une position en mémoire, et la prochaine position est appelée. Si vous voulez arrêter l'entrée du nom, exécutez l'étape suivante.
12. Sélectionnez **Entrée AV** avec le bouton **▲ / ▼** puis la source d'entrée désirée avec le bouton **◀ / ▶**.
Pour utiliser un décodeur TV/satellite payant, raccordez le décodeur à la prise EuroScart 1 et sélectionnez **VCR 1** si votre décodeur génère une tension de commutation sur la broche 8. Si votre décodeur ne génère pas une tension de commutation, sélectionnez **AV 1**. Sélectionnez **VCR 1** ou **AV 1** avec le bouton **◀ / ▶**.
13. Sélectionnez **Parabole** avec le bouton **▲ / ▼**.
14. Appuyez sur

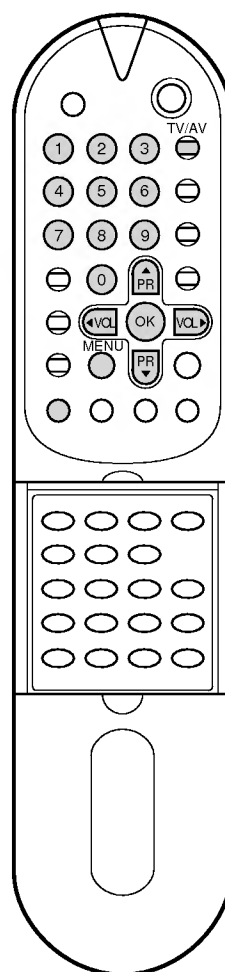

Récepteur satellite (facultatif)

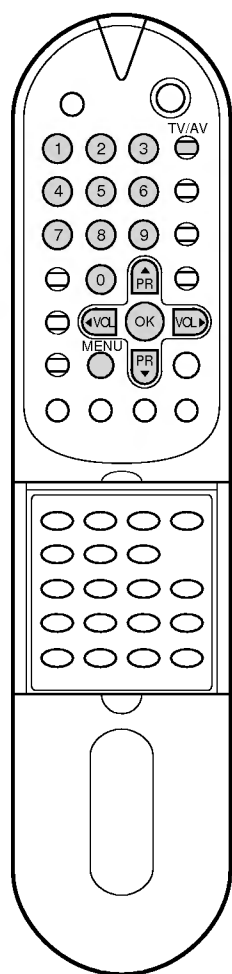

15. Sélectionnez **Gain Vidéo** avec le bouton ▲ / ▼.
16. Sélectionnez **Elevé** ou **Faible** avec le bouton ◀ / ▶.
Si **Type BS** est **ASIASAT**, **Faible** est automatiquement défini.
17. Sélectionnez **Polariseur** avec le bouton ▲ / ▼.
18. Sélectionnez la polarisation avec le bouton ◀ / ▶ ; **18V** pour horizontal, **14V** pour vertical.
19. Sélectionnez **Son** avec le bouton ▲ / ▼.
20. Définissez la fréquence porteuse son avec le bouton ◀ / ▶.
Elle peut être définie entre 5.80 et 9.00MHz.
Vous pouvez aussi définir les fréquences présélectionnées directement avec les boutons NUMEROTEES.

Bouton	Type BS	EURO-ASTRA	ASIASAT
0		5.80	5.80/5.98
1		6.50	6.30/6.48
2		6.60	6.60
3		6.65	6.80
4		7.02/7.20	7.02/7.20
5		7.38/7.56	7.38/7.56
6		7.74/7.92	7.74/7.92
7		8.10/8.28	8.10/8.28
8		8.46/8.64	8.46/8.64
9		8.82/9.00	8.82/9.00

21. En mode son stéréo, si le son est bruyant, vous pouvez sélectionner le son mono à la place du son stéréo. Sélectionnez **Mode** avec le bouton ▲ / ▼.
Définissez **Son 1** ou **Son 2** avec le bouton ◀ / ▶.
Sélectionnez **Expandeur** avec le bouton ▲ / ▼ puis sélectionnez **Marche** ou **Arrêt** avec le bouton ◀ / ▶.
22. Appuyez deux fois sur le bouton **MENU**.
23. Sélectionnez le numéro de programme à deux chiffres avec les boutons ◀ / ▶ ou NUMEROTEES.
24. Sélectionnez **Mémoriser ?** avec le bouton ▲ / ▼.
25. Sélectionnez **Oui** pour exécuter ou **Non** pour annuler la mise en mémoire avec le bouton ◀ / ▶.
26. Appuyez sur le bouton **OK**.
Toutes les informations de réception du téléviseur sont désormais mises en mémoire dans le numéro de programme sélectionné.

Répétez les étapes 3 à 26 pour les programmes supplémentaires.

Quittez le menu en appuyant sur le bouton **TV/AV**.

Remarque : Certains programmes satellite nécessitent un décodeur et un abonnement auprès du prestataire de services. Pour plus d'informations, veuillez contacter votre revendeur.

Récepteur satellite (facultatif)

Guide de fréquence satellite

Fréquence (GHz)	Canal NO	Affichage		Fréquence (GHz)	Canal NO	Affichage		Fréquence (GHz)	Canal NO	Affichage	
		10G	9.75G			10G	9.75G			10G	9.75G
10.698	138	698*	948	11.194	030	1194	1444	11.690	092	1690	1940
10.706	139	706*	956	11.202	031	1202	1452	11.698	093	1698	1948
10.434	140	714*	964	11.210	032	1210	1460	11.706	094	1706	1956
10.442	141	722*	972	11.218	033	1218	1468	11.714	095	1714	1964
10.450	142	730*	980	11.226	034	1226	1476	11.722	096	1722	1972
10.458	143	738*	988	11.234	035	1234	1484	11.730	097	1730	1980
10.466	144	746*	996	11.242	036	1242	1492	11.738	098	1738	1988
10.474	145	754*	1004	11.250	037	1250	1500	11.746	099	1746	1996
10.482	146	762*	1012	11.258	038	1258	1508	11.754	100	1754	2004
10.490	147	770*	1020	11.266	039	1266	1516	11.762	101	1762	2012
10.498	148	778*	1028	11.274	040	1274	1524	11.770	102	1770	2020
10.506	149	786*	1036	11.282	041	1282	1532	11.778	103	1778	2028
10.514	150	794*	1044	11.290	042	1290	1540	11.786	104	1786	2036
10.522	151	802*	1052	11.298	043	1298	1548	11.794	105	1794	2044
10.530	152	810*	1060	11.306	044	1306	1556	11.802	106	1802	2052
10.538	153	818*	1068	11.314	045	1314	1564	11.810	107	1810	2060#
10.546	154	826*	1076	11.322	046	1322	1572	11.818	108	1818	2068#
10.554	155	834*	1084	11.330	047	1330	1580	11.826	109	1826	2076#
10.562	156	842*	1092	11.338	048	1338	1588	11.834	110	1834	2084#
10.570	157	850*	1100	11.346	049	1346	1596	11.842	111	1842	2092#
10.578	158	858*	1108	11.354	050	1354	1604	11.850	112	1850	2100#
10.586	159	866*	1116	11.362	051	1362	1612	11.858	113	1858	2108#
10.594	160	874*	1124	11.370	052	1370	1620	11.866	114	1866	2116#
10.602	161	882*	1132	11.378	053	1378	1628	11.874	115	1874	2124#
10.610	162	890*	1140	11.386	054	1386	1636	11.882	116	1882	2132#
10.618	163	898*	1148	11.394	055	1394	1644	11.890	117	1890	2140#
10.626	164	906*	1156	11.402	056	1402	1652	11.898	118	1898	2148#
10.634	165	914*	1164	11.410	057	1410	1660	11.906	119	1906	2156#
10.642	166	922*	1172	11.418	058	1418	1668	11.914	120	1914	2164#
10.650	167	930*	1180	11.426	059	1426	1676	11.922	121	1922	2172#
10.658	168	938*	1188	11.434	060	1434	1684	11.930	122	1930	2180#
10.666	169	946*	1196	11.442	061	1442	1692	11.938	123	1938	2188#
10.954	000	954	1204	11.450	062	1450	1700	11.946	124	1946	2196#
10.962	001	962	1212	11.458	063	1458	1708	11.954	125	1954	2204#
10.970	002	970	1220	11.466	064	1466	1716	11.962	126	1962	2212#
10.978	003	978	1228	11.474	065	1474	1724	11.970	127	1970	2220#
10.986	004	986	1236	11.482	066	1482	1732	11.978	128	1978	2228#
10.994	005	994	1244	11.490	067	1490	1740	11.986	129	1986	2236#
11.002	006	1002	1252	11.498	068	1498	1748	11.994	130	1994	2244#
11.010	007	1010	1260	11.506	069	1506	1756	12.002	131	2002	2252#
11.018	008	1018	1268	11.514	070	1514	1764	12.010	132	2010	2260#
11.026	009	1026	1276	11.522	071	1522	1772	12.018	133	2018	2268#
11.034	010	1034	1284	11.530	072	1530	1780	12.026	134	2026	2276#
11.042	011	1042	1292	11.538	073	1538	1788	12.034	135	2034	2284#
11.050	012	1050	1300	11.546	074	1546	1796	12.042	136	2042	2292#
11.058	013	1058	1308	11.554	075	1554	1804	12.050	137	2050	2300#
11.066	014	1066	1316	11.562	076	1562	1814				
11.074	015	1074	1324	11.570	077	1570	1820				
11.082	016	1082	1332	11.578	078	1578	1828				
11.090	017	1090	1340	11.586	079	1586	1836				
11.098	018	1098	1348	11.594	080	1594	1844				
11.106	019	1106	1356	11.602	081	1602	1852				
11.114	020	1114	1364	11.610	082	1610	1860				
11.122	021	1122	1372	11.618	083	1618	1868				
11.130	022	1130	1380	11.626	084	1626	1876				
11.138	023	1138	1388	11.634	085	1634	1884				
11.146	024	1146	1146	11.642	086	1642	1892				
11.154	025	1154	1154	11.650	087	1650	1900				
11.162	026	1162	1162	11.658	088	1658	1908				
11.170	027	1170	1170	11.666	089	1666	1916				
11.178	028	1178	1178	11.674	090	1674	1924				
11.186	029	1186	1186	11.682	091	1682	1932				

Remarque :

- La marque *ne doit pas recevoir ces fréquences avec un LNB de 10 GHz.
- La marque #ne doit pas recevoir ces fréquences avec un LNB de 9.75 GHz.
- Pour des informations supplémentaires sur les programmes par satellite, consultez les magazines appropriés ou votre revendeur.

Dépannage

Symptômes :

Pas d'image, pas de son

Son correct, image de mauvaise qualité

Image correcte, son faible

Image brouillée

Lignes ou raies sur l'image

Mauvaise réception de certains canaux

Pas de couleur

Mauvaise qualité de la couleur

La télécommande ne fonctionne pas

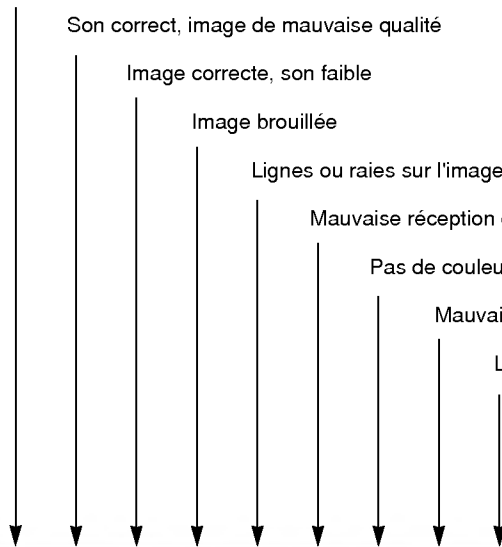
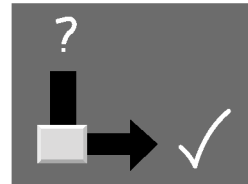

Effectuez les vérifications et les réglages suivants :

Prise secteur (branchée, sous tension)

Avez-vous allumé le téléviseur?

Essayez un autre canal (signal faible)

Vérifiez l'antenne (est-elle branchée ?)

Vérifiez l'antenne (câble défectueux ?)

Vérifiez l'antenne

Recherchez des interférences locales

Réglez le contraste

Réglez la luminosité

Réglez la couleur

Réglez le volume

Vérifiez les piles de la télécommande

Vérifiez les prises A/V
(avec un magnétoscope)