



# Téléviseur à écran plasma

## MODE D'EMPLOI

Veillez lire attentivement ce mode d'emploi avant d'utiliser le moniteur. Conservez-le pour une consultation future. Notez le numéro de modèle et le numéro de série du moniteur. Ces numéros figurent sur l'étiquette apposée sur la face arrière de l'appareil. Indiquez ces numéros à votre revendeur lorsque l'appareil doit faire l'objet d'une réparation.

Numéro de modèle :

Numéro de série :

# Consignes de sécurité

- Afin d'obtenir une qualité d'image et de son optimale, n'utilisez pas ce produit au-delà de 2 000 m d'altitude.

## AVERTISSEMENT

**Evitez d'exposer le moniteur à la lumière du soleil ou de l'installer près d'une source de chaleur (convecteurs, cuisinière...).**

- Vous risqueriez de provoquer un incendie.

**N'utilisez pas le moniteur dans un endroit humide ou susceptible d'être humide, comme une salle de bain.**

- Vous risqueriez de provoquer un incendie ou de recevoir une décharge électrique.

**Recourbez le câble d'antenne entre l'intérieur et l'extérieur du bâtiment pour éviter les infiltrations d'eau.**

- L'eau pourrait endommager le moniteur et occasionner une décharge électrique.

**La prise de raccordement à la terre doit être branchée.**

- Une éventuelle fuite de courant pourrait occasionner une décharge électrique.

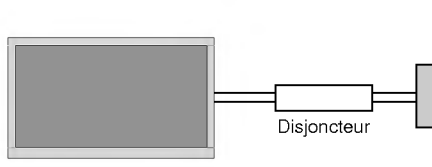

- Au cas où le raccordement à la terre ne serait pas possible, un disjoncteur séparé doit être installé par un électricien qualifié.
- Ne reliez pas la masse à la ligne téléphonique, au paratonnerre ou aux conduites de gaz.

**Ne placez aucun objet contenant du liquide sur le moniteur.**

- Vous risqueriez de provoquer un incendie ou de recevoir une décharge électrique.

**N'insérez aucun objet dans la grille de ventilation.**

- Vous risqueriez de provoquer un incendie ou de recevoir une décharge électrique.

**Ne placez pas d'objets lourds sur le moniteur.**

- Ces objets pourraient tomber et occasionner de graves blessures à un enfant ou à un adulte.

**N'utilisez pas d'eau pour nettoyer le moniteur.**

- Vous risqueriez d'endommager le moniteur ou de recevoir une décharge électrique.

**En cas de dégagement de fumée ou d'odeur suspecte, éteignez le moniteur, débranchez-le, puis contactez votre revendeur ou le service après-vente.**

- Vous risqueriez de provoquer un incendie ou de recevoir une décharge électrique.

**N'essayez pas de réparer le moniteur vous-même.**

**Contactez votre revendeur ou le service après-vente.**

- Vous risqueriez d'endommager le moniteur ou de recevoir une décharge électrique.

**En cas d'orage, débranchez le moniteur et ne touchez pas au câble d'antenne.**

- Vous risqueriez d'endommager le moniteur ou de recevoir

\* Les consignes de sécurité se classent en deux catégories bien distinctes.

**⚠ AVERTISSEMENT** Indique un danger de mort ou de blessures graves.

**⚠ NOTES** Indique un risque de blessure légère ou de dommage matériel.

**⚠ Danger potentiel sous certaines conditions.**

**⚠ NOTES**

**Ne touchez jamais la fiche d'alimentation avec les mains humides.**

- Vous risqueriez de recevoir une décharge électrique.

**Avant de déplacer l'appareil, débranchez-le de la prise secteur, puis débranchez tous les cordons de raccordement.**

**N'installez pas le moniteur dans un endroit clos, comme sur une étagère ou dans une bibliothèque.**

- L'appareil doit être correctement ventilé.

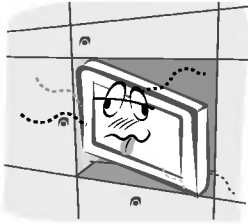

**N'installez pas le moniteur sur le rebord d'une table.**

- L'appareil risquerait de tomber et d'occasionner de graves blessures à un enfant ou à un adulte. Il pourrait en outre être sérieusement endommagé.



**N'installez pas d'antenne extérieure à proximité d'une ligne ou d'un équipement électrique.**

- Vous risqueriez de recevoir une décharge électrique.

**L'espace séparant l'antenne de la ligne doit être suffisant pour qu'elles ne se touchent pas, même en cas de chute de l'antenne.**

- Vous risqueriez de recevoir une décharge électrique.

**Ne tirez pas sur le cordon pour débrancher l'appareil.**

- Vous risqueriez de provoquer un incendie.

**Ne faites pas passer le cordon d'alimentation à proximité de sources de chaleur.**

- Vous risqueriez de provoquer un incendie ou de recevoir une décharge électrique.

**Ne branchez pas l'appareil si la fiche, le cordon, la prise ou les bornes d'alimentation sont endommagés.**

- Vous risqueriez de provoquer un incendie ou de recevoir une décharge électrique.

**Tenez les piles usagées à l'écart des enfants pour éviter qu'ils ne les avalent.**

- En cas d'ingestion, consultez immédiatement un médecin.

**Lorsque vous déplacez le moniteur muni de ses haut-parleurs, ne le tenez pas par les haut-parleurs.**

- L'appareil risquerait de tomber et d'occasionner de graves blessures à un enfant ou à un adulte. Il pourrait en outre être sérieusement endommagé.

**Débranchez l'appareil avant de le nettoyer. N'utilisez pas de nettoyants liquides ni d'aérosols.**

- Vous risqueriez d'endommager le moniteur ou de recevoir une décharge électrique.

**Faites appel au service après-vente une fois par an pour nettoyer l'intérieur du moniteur.**

- L'accumulation de poussière peut entraîner un dysfonctionnement de l'appareil.

**Respectez une distance entre l'écran et vous d'environ 5 à 7 fois la diagonale de l'écran.**

- Dans le cas contraire, vous risqueriez de ressentir une fatigue visuelle.

**Débranchez le moniteur pendant les périodes d'inutilisation prolongées.**

- L'accumulation de poussière peut provoquer un incendie ou occasionner une décharge électrique en cas de détérioration matérielle ou de fuite de courant.

**Utilisez uniquement les piles indiquées.**

- Vous risqueriez d'endommager le moniteur ou de recevoir une décharge électrique.

# Sommaire

<b>Avertissements de sécurites</b>		<b>Menu Spéciales</b>	
Consignes de sécurité	2~3	Verrouillage	25
<b>Introduction</b>		ISM Méthode (Méthode ISM)	25
Description de la télécommande	6	Mode eco. (Economie d'énergie)	26
Emplacement et fonctions des commandes	7~8	<b>XD</b> Demo	26
<b>Installation</b>		Réglage de l'afficheur	26
Options d'affichage d'images provenant d'un		<b>Menu écran</b>	
équipement externe	9~12	Automatique Réglage (Mode RGB[PC] uniquement)	27
Spécifications de l'affichage du moniteur	13	Format d'image	27
Accessoires	14	Screen Position (Position de l'écran)	27
Installation du moniteur	15	ManuelConfiguration (Mode RGB[PC] uniquement)	28
<b>Fonctionnement</b>		Sélection du mode VGA/XGA élargi (Mode RGB[PC]	
Activation du moniteur	16	uniquement)	28
Sélection de la langue pour l'affichage (en option)	16	Réglages de écran (Screen Adjustment)	28
<b>Option du menu Emetteur</b>		Cinéma	28
Programmation automatique	17	Réduction des parasites (en option)	29
Programmation manuelle	17	Initialisation	29
Mise au point	18	Zoom multisection (Split Zoom)	29
Attribution d'un nom de station	18	<b>Incrustation d'image (PIP)</b>	
Amplificateur d'antenne (en option)	18	Incrustation d'image (PIP)	30
Modification de la programmation	19	Programme de sélection pour l'image incrustée	30
Programme favori	19	Sélection du mode d'incrustation	30
Affichage du tableau des programmes	19	Déplacement de l'image incrustée(Mode PIP uniquement)	30
<b>Réglage de l'image</b>		Taille de PIP	30
PSM (Mémorisation des paramètres de l'image)	20	Réglage de la transparence de l'image incrustée (Mode	
<b>XD</b>	20	PIP uniquement)	30
Réglage automatique de la température de couleur	20	<b>Télétexte (selon le modèle)</b>	
Réglage manuel de la couleur (option Utilisateur)	20	Pour activer/désactiver le télétexte	31
Srbg (Mode RGB[PC], DVI[PC] uniquement)	21	Texte SIMPLE (en option)	31
Couleur de prau	21	Texte TOP (en option)	31
Réglage de l'image (option Utilisateur)	21	FASTEXT	32
<b>Réglage du son</b>		Fonctionnalités avancées	32
SSM (Mémorisation des paramètres du son)	22	<b>Divers</b>	
BBE	22	Contrôle externe du moniteur Configuration	33~38
Contrôle automatique du volume (AVL)	22	Code IR (format NEC)	39~40
Réglage du son (option Utilisateur)	22	Dépannage	42
Sélection du mode stéréo/bilingue	23	Caractéristiques	43
Réception du son NICAM (en option)	23		
<b>Options du menu Time (Heure)</b>			
églage de l'horloge	24		
Réglage de la fonction On/Off Timer (Mise sous/hors			
tension automatique)	24		
Mise en veille automatique	24		
Mise en veille	24		

Veuillez lire attentivement ce mode d'emploi et le conserver pour consultation ultérieure.

# Introduction

## Qu'est-ce qu'un écran plasma?

Un écran plasma est un écran de la prochaine génération qui met à profit une technologie consistant à emprisonner du gaz entre deux plaques de verre et à le soumettre à une tension électrique. Il en résulte une émission de rayons ultraviolets qui viennent exciter une substance fluorescente. De la lumière est ainsi générée.

## Un angle de vision panoramique de 160°

Un écran plasma offre un angle de vision qui s'étend sur plus de 160°. L'image ne présente donc aucune distorsion, d'où que vous la regardiez.

## Une installation simple

Un écran plasma est beaucoup plus léger et beaucoup moins imposant qu'un appareil conventionnel. Il peut donc être installé n'importe où.

## Un écran au format cinéma

Avec une diagonale d'environ 42", 50" ou 60" l'écran plasma vous fait entrer dans un monde d'images au format cinéma.

## Un écran multimédia

L'écran plasma peut être relié à un ordinateur. Vous pouvez, entre autres, l'utiliser comme moniteur pour organiser des visioconférences, jouer ou naviguer sur Internet.

## Pourquoi existe-t-il une rémanence de certains pixels à l'écran ?

Le moniteur, qui constitue le dispositif d'affichage de votre écran plasma, est composé de 0,9 à 2,2 millions de cellules. Certaines de ses cellules peuvent s'avérer être défectueuses lors de la fabrication du moniteur. A l'instar des autres fabricants de ce type de produit, nous tolérons qu'un petit nombre de ces pixels persistent sur l'écran, ce qui n'implique en aucun cas que le moniteur est défectueux. Nous espérons que vous comprendrez que ce produit, dont la qualité répond aux normes en vigueur, est parfaitement recevable. Tout échange ou remboursement est par conséquent impossible. Cependant, nous nous engageons pleinement à développer notre technologie afin de minimiser, à l'avenir, le nombre de cellules défectueuses.

## A quoi correspond le léger bruit sur l'écran plasma 42", 50" ou 60"?

De la même manière qu'un PC est équipé d'un ventilateur pour refroidir le processeur, l'écran plasma est muni de ventilateurs destinés à améliorer la fiabilité du produit. C'est pourquoi un léger bruit se fait entendre lors du fonctionnement du ventilateur. Ce bruit ne diminue en aucun cas l'efficacité ou la fiabilité du produit et témoigne de son bon fonctionnement. Le bruit des ventilateurs est tout à fait normal pendant le fonctionnement de l'appareil. Nous espérons que ce bruit ne saura occasionner de gêne trop importante. Tout échange ou remboursement est par conséquent impossible.

### AVERTISSEMENT

Ce produit est un produit de classe B. Dans un environnement familial, il peut entraîner des problèmes d'interférences radioélectriques, auquel cas l'utilisateur est tenu de prendre les mesures appropriées pour y répondre.

### AVERTISSEMENT

AFIN DE REDUIRE TOUT RISQUE D'INCENDIE OU DE DECHARGE ELECTRIQUE, N'EXPOSEZ PAS CE PRODUIT A LA PLUIE OU LA MOISSURE.

# Description de la télécommandes

- Lorsque vous utilisez la télécommande, orientez-la vers le capteur situé sur le moniteur.
- La télécommande peut présenter un dysfonctionnement si vous l'utilisez dans un environnement très lumineux.

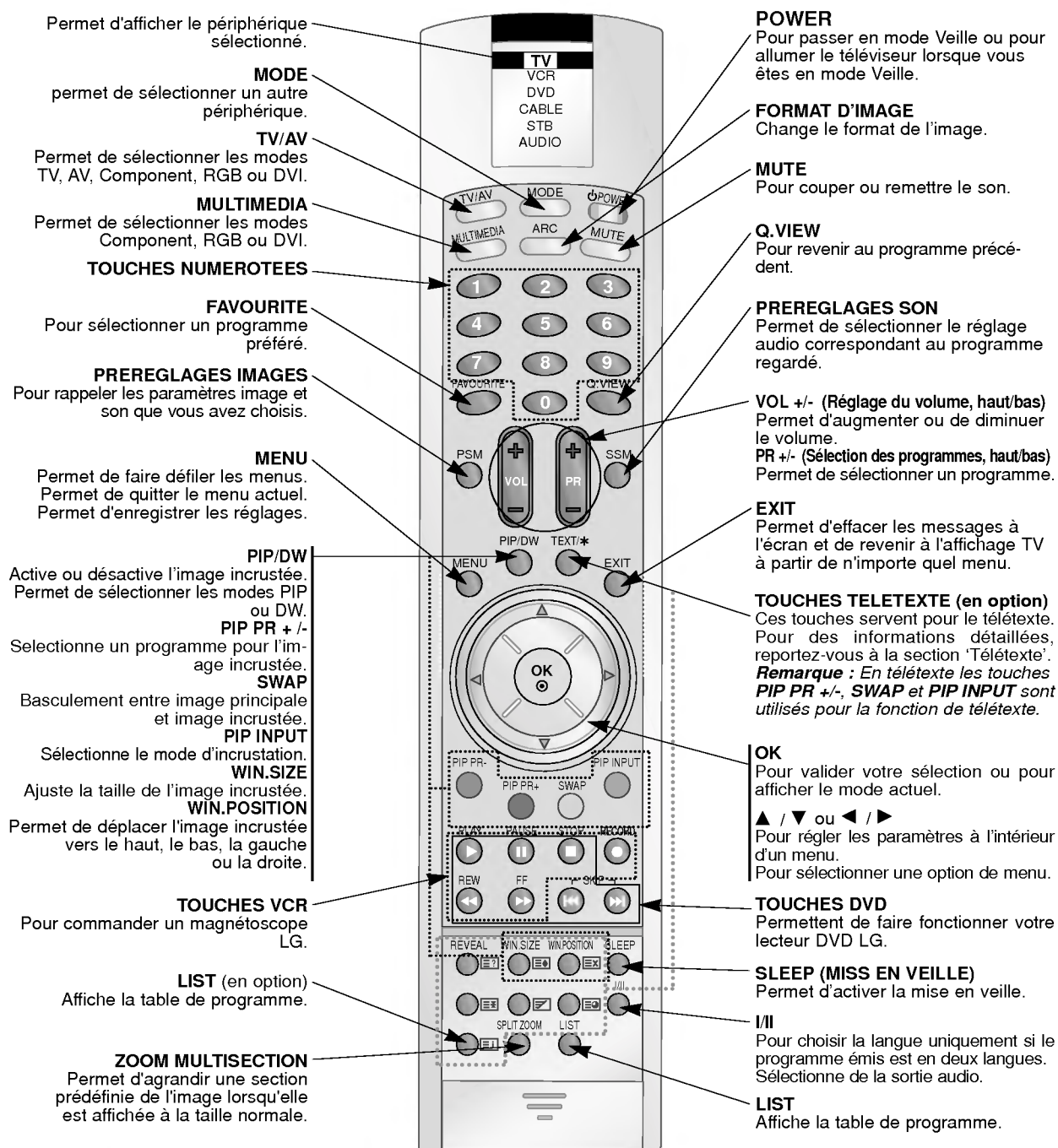

## Insertion des piles

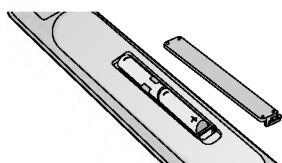

- Ouvrez le capot du compartiment à piles à l'arrière de la télécommande.
- Utilisez deux piles alcalines de 1,5 V de type AA. Ne mélangez pas une pile neuve avec une pile usagée.
- Insérez les piles en respectant la polarité.

# Emplacement et fonctions des commandes

- Voici une représentation simplifiée de la façade.
- Le matériel représenté peut être quelque peu différent de votre téléviseur.

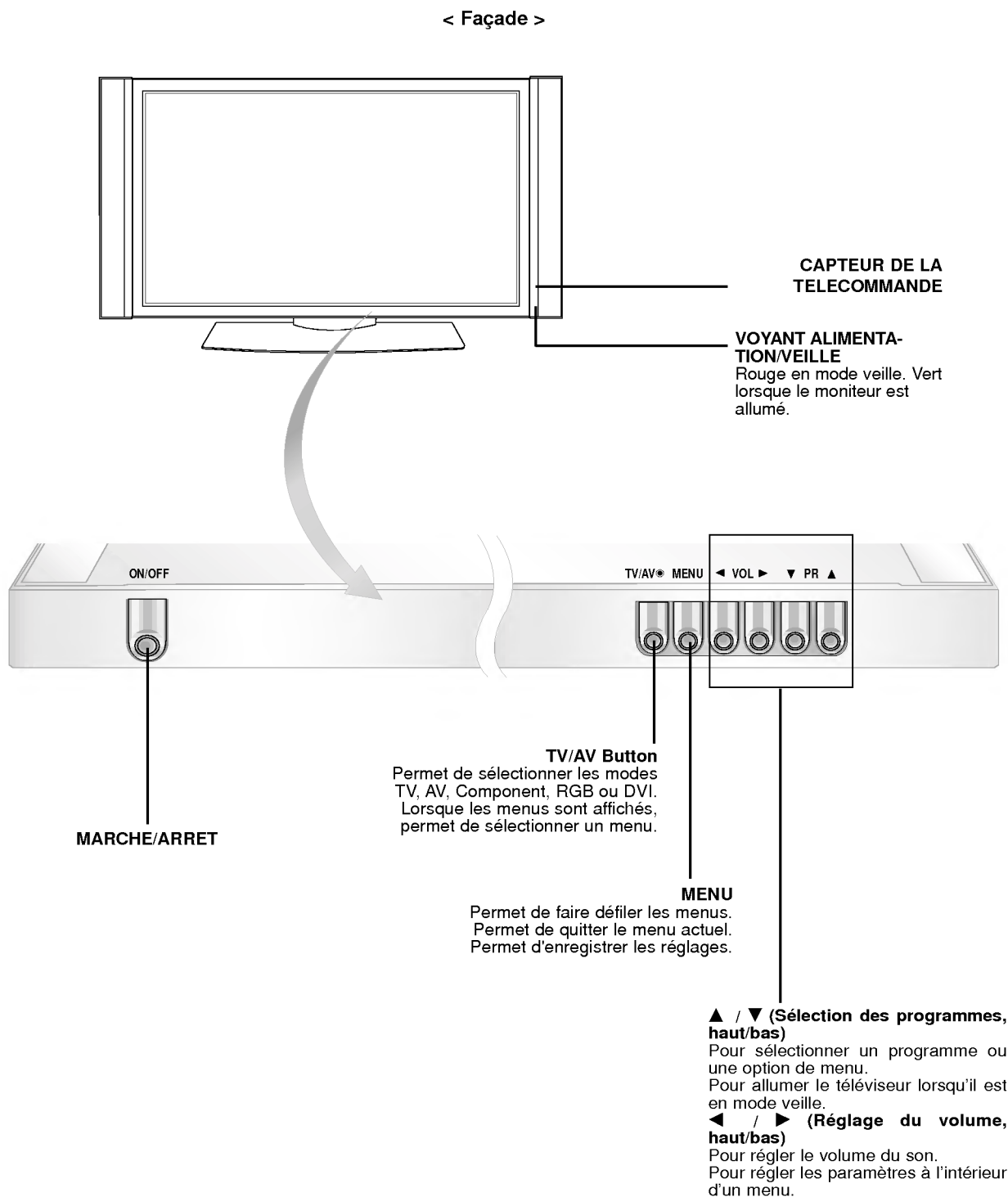

# Emplacement et fonctions des commandes

- Voici une représentation simplifiée de la façade.
- Le matériel représenté peut être quelque peu différent de votre téléviseur.

< Face arrière >

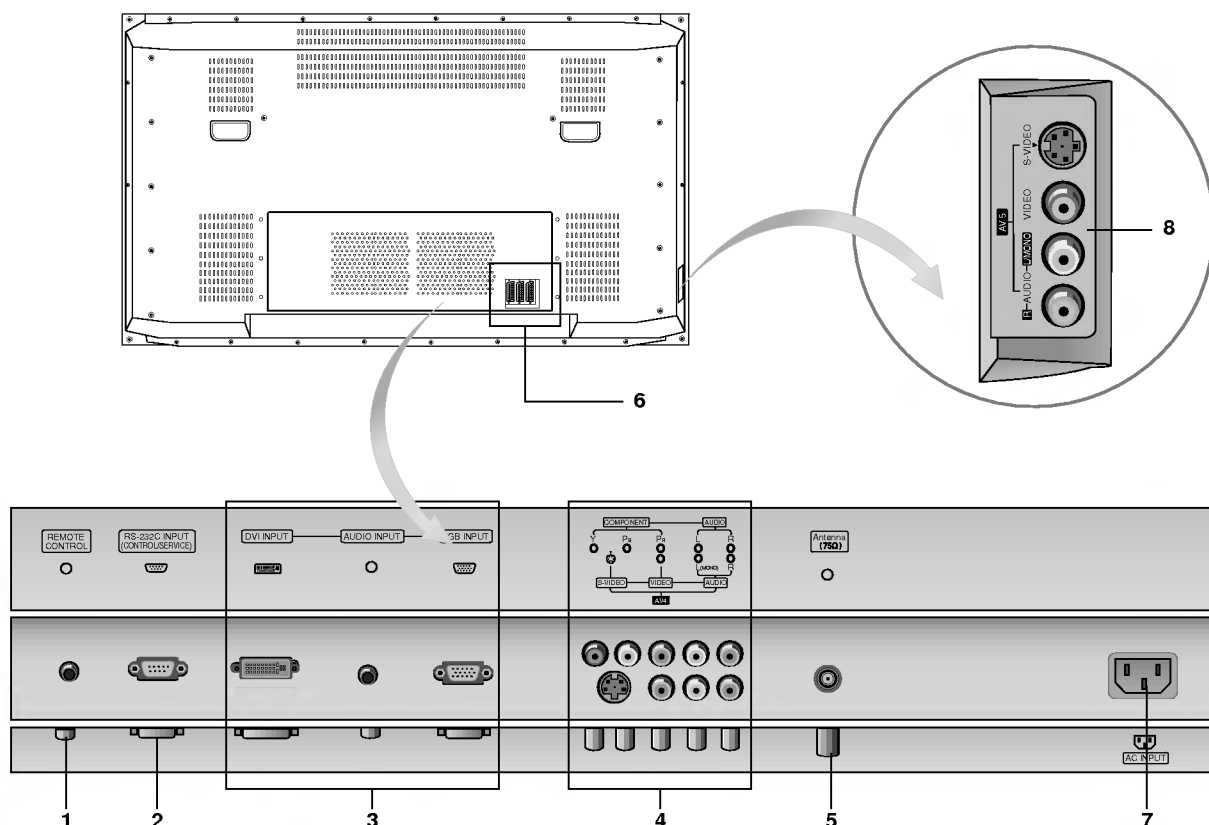

## 1. TELECOMMANDE

## 2. ENTREE RS-232C (COMMANDE / MAINTENANCE)

Connecter le câble du PC aux prises RS-232C qui se situent à l'arrière de l'appareil.

## 3. ENTREE DVI / ENTREE RGB / ENTREE AUDIO

Connecter la prise externe du moniteur à la prise entrée du PC situé au dos de l'appareil.

## 4. ENTREE AUXILIAIRE

Branchez le lecteur DVD sur les entrées vidéo composante (entrées DVD) Y, P<sub>B</sub>, P<sub>R</sub> et sur les entrées audio du moniteur.

### ENTREES AUDIO / VIDEO (AV4)

Raccordez les sorties audio/vidéo des appareils externes à ces prises.

### PRISES D'ENTREE S-VIDEO / AUDIO

Raccordez la prise de sortie vidéo d'un magnétoscope S-VIDEO à une prise S-VIDEO.

Raccordez les prises de sortie audio du magnétoscope S-VIDEO aux prises audio comme dans AV4.

## 5. Prise antenne

## 6. Prise P-ritel

Reliez la prise P-ritel du magnétoscope à la prise P-ritel du rétroprojecteur.

## 7. PRISE ALIMENTATION

Ce moniteur doit être relié à une prise d'alimentation secteur alternatif. Reportez-vous aux caractéristiques d'alimentation à la fin du présent manuel. Ne le branchez jamais sur une prise d'alimentation en courant continu.

## 8. ENTREES AUDIO / VIDEO (AV5) PRISES D'ENTREE S-VIDEO / AUDIO



# Options d'affichage d'images provenant d'un équipement externe

## Raccordement à une antenne

- Veillez à ne pas plier le fil de cuivre lorsque vous le branchez sur la prise d'antenne du tuner.

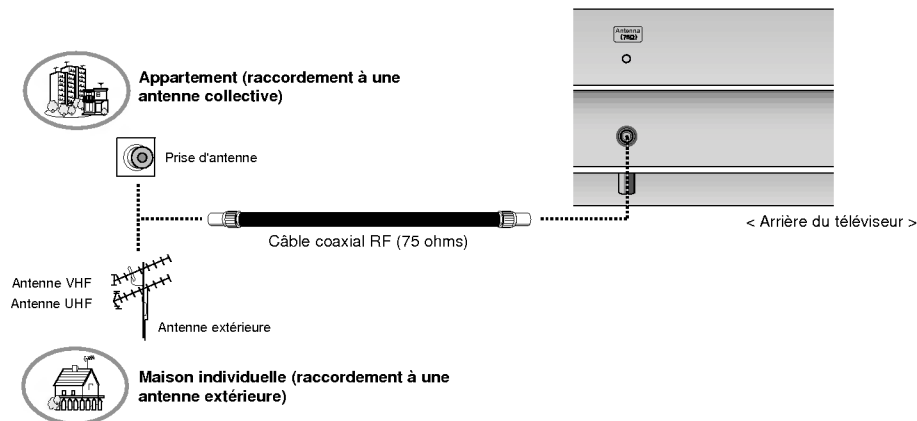

## Branchement d'un magnétoscope

- Lorsque vous reliez l'écran plasma à des équipements externes, veillez à respecter les couleurs sur les prises de raccordement (vidéo : jaune, audio (gauche) : blanc, audio (droite) : rouge).
  - Raccordez la sortie vidéo (jaune) à l'entrée vidéo du téléviseur.
  - Si vous disposez d'un magnétoscope mono, branchez le cordon audio du magnétoscope sur l'entrée AUDIO(L/MONO) de l'écran plasma.
- Afin d'obtenir une qualité d'image optimale, branchez votre magnétoscope sur l'entrée S-VIDEO si ce dernier le permet.
- L'affichage prolongé d'une image à l'écran risque d'endommager votre moniteur. En particulier, les arrêts sur image prolongés, l'affichage prolongé au format 4:3 ou les logos de chaînes peuvent entraîner une rémanence de l'image sur l'écran. (Voir page.25)

FRANÇAIS

## Diffusion de programmes TV

- Allumez le téléviseur et sélectionnez une chaîne.

## Utilisation du magnétoscope

1. Appuyez sur la touche **TV/AV** de la télécommande pour sélectionner l'entrée **AV1**, **AV2**, **AV3**, **AV4** ou **AV5**.
- Si le magnétoscope est branché simultanément sur les prises S-VIDEO et VIDEO, seul le signal S-VIDEO est reçu.
2. Insérez une cassette vidéo, puis appuyez sur la touche **PLAY** du magnétoscope.

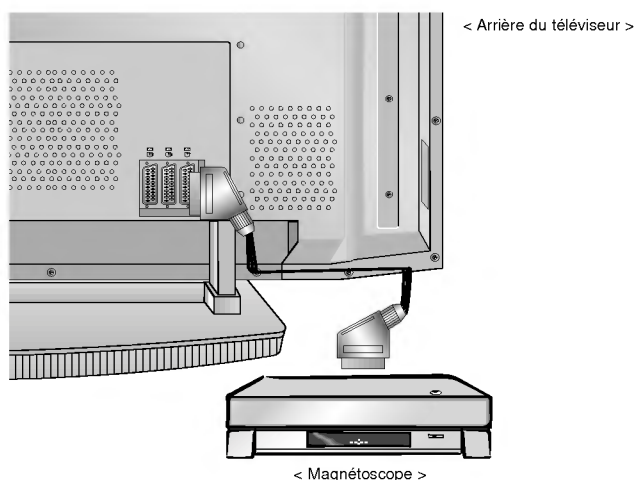

# Options d'affichage d'images provenant d'un équipement externe

## Raccordement au réseau câblé

- Après vous être abonné au service Câble auprès de votre fournisseur, et une fois votre boîtier de raccordement installé, vous êtes en mesure de regarder les chaînes câblées.

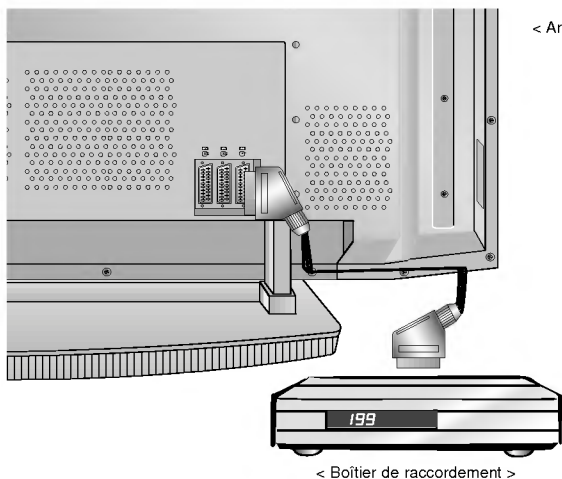

## Visualisation des chaînes câblées

1. Appuyez sur la touche **TV/AV** de la télécommande, puis sélectionnez **AV1**, **AV2**, **AV3**, **AV4** ou **AV5**.
2. Sélectionnez la chaîne de votre choix à l'aide de la télécommande du boîtier de raccordement. (Pour de plus amples informations sur le service Câble, contactez votre fournisseur de services.)

## Branchement d'une source externe

- Lorsque vous branchez une source externe sur votre écran plasma, veillez à respecter le code de couleur des prises. Ou, reliez la prise Péritel du magnétoscope à la prise Péritel du rétroprojecteur.

## Utilisation

1. Appuyez sur la touche **TV/AV** de la télécommande du moniteur, puis sélectionnez **AV1**, **AV2**, **AV3**, **AV4** ou **AV5**.
2. Faites fonctionner la source externe correspondante.

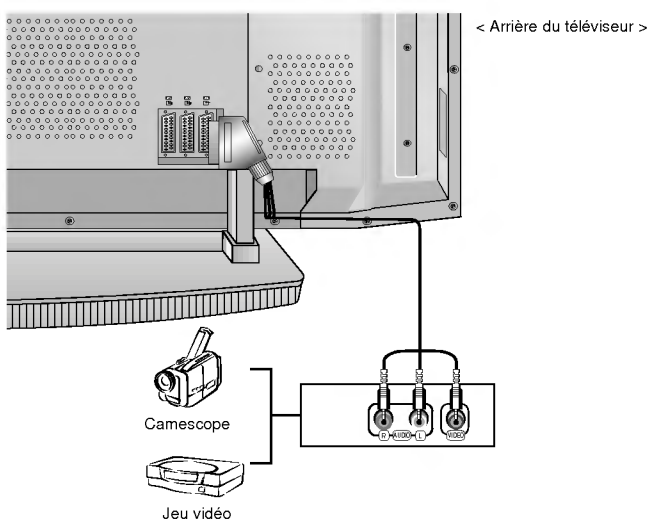

## Branchement d'un lecteur DVD

### Connexion

Branchez le lecteur DVD sur les entrées vidéo composante (entrées DVD) Y, P<sub>B</sub>, P<sub>R</sub> et sur les entrées audio du moniteur.

Ou, reliez la prise Péritel du magnétoscope à la prise Péritel du rétroprojecteur.

### Utilisation

1. Appuyez sur la touche **TV/AV** ou **MULTIMEDIA** de la télécommande du moniteur pour sélectionner **Component**.
2. Mettez votre lecteur DVD sous tension.

- **Entrées vidéo composante**

Vous pouvez améliorer la qualité de l'image en branchant le lecteur DVD sur les entrées vidéo composante, comme illustré ci-dessous.

Entrées vidéo composante du moniteur	Y	P <sub>B</sub>	P <sub>R</sub>
--------------------------------------	---	----------------	----------------

Sorties vidéo du lecteur DVD	Y	P <sub>b</sub>	P <sub>r</sub>
	Y	B-Y	R-Y
	Y	Cb	Cr
	Y	P <sub>B</sub>	P <sub>R</sub>

< Arrière du téléviseur >

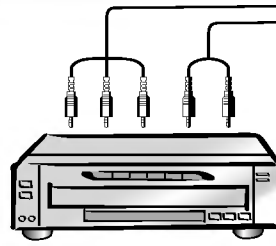
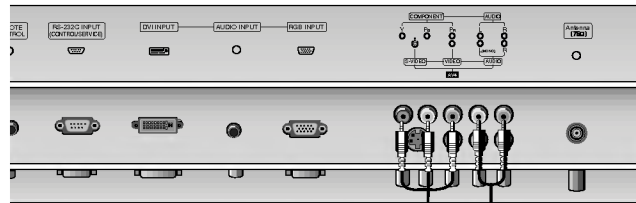

< Face arrière du lecteur DVD >

# Options d'affichage d'images provenant d'un équipement externe

## Branchement d'un PC

- Vous pouvez facilement brancher votre PC sur le moniteur afin de profiter d'une image vive et d'un son de haute qualité.
- L'affichage prolongé d'une image fixe à l'écran risque d'endommager votre moniteur. L'image risque de se fixer de manière définitive sur l'écran ; utilisez si possible un économiseur d'écran.
- Branchez le PC sur l'entrée RGB (ENTREE PC) ou DVI (ENTREE NUMERIQUE RGB) du moniteur après avoir sélectionné une résolution inférieure.
- En mode PC, la résolution, l'affichage vertical, le contraste ou la luminosité peuvent faire l'objet de parasites. En cas de parasites, modifiez la résolution du mode PC, changez la fréquence de rafraîchissement ou réglez la luminosité et le contraste jusqu'à ce que l'image s'affiche correctement. Si la fréquence de rafraîchissement de la carte graphique de votre ordinateur ne peut être modifiée, remplacez celle-ci ou contactez son fabricant.
- Type de synchronisation : séparé

## Branchement du PC sur le moniteur

- Si la résolution du PC est supérieure à UXGA, aucune image n'apparaîtra à l'écran.
- Branchez le cordon entre le port de sortie du PC et le port d'entrée RGB (ENTREE PC) du moniteur, ou entre le port de sortie DVI du PC et le port d'entrée DVI (ENTREE NUMERIQUE RGB) du moniteur.
- Branchez le cordon audio du PC sur les entrées audio du moniteur. (Les cordons audio ne sont pas fournis avec le moniteur.)
- Si votre PC est équipé d'une carte-son, effectuez les réglages appropriés.
- Ce moniteur est compatible Plug and Play VESA. Le moniteur fournit des données EDID à l'ordinateur par l'intermédiaire du protocole DDC. Ainsi, l'ordinateur effectue automatiquement ses propres réglages pour utiliser le moniteur.
- Le protocole DDC est pré-réglé pour les modes RGB (RGB analogique) et DVI (DVI, RGB numérique).
- Si nécessaire, réglez les paramètres Plug and Play du moniteur.
- Si la carte graphique de votre PC ne peut transmettre de signaux RGB analogiques et numériques simultanément, reliez le port d'entrée RGB (ENTREE PC) ou DVI (ENTREE NUMERIQUE RGB) du moniteur au PC.
- Si la carte graphique de votre PC peut transmettre des signaux RGB analogiques et numériques simultanément, sélectionnez le mode RGB ou DVI sur le moniteur (l'autre mode étant automatiquement réglé par le moniteur à l'aide du système Plug and Play)

< Arrière du téléviseur >

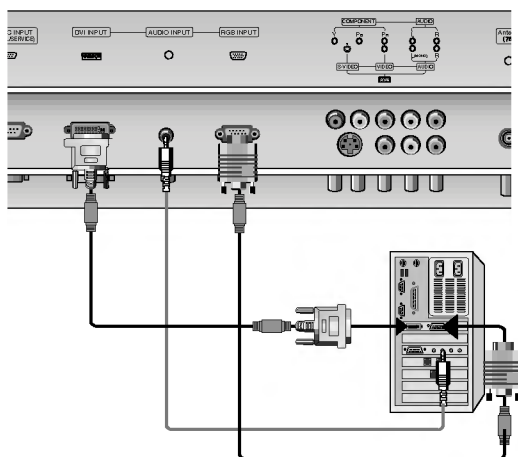

## Configuration du PC

1. Appuyez ensuite sur la touche sur la touche **POWER** de la télécommande du moniteur.
2. Appuyez sur la touche **TV/AV** ou **MULTIMEDIA** de la télécommande, puis sélectionnez **RGB** ou **DVI**.
3. Sélectionnez une résolution inférieure ou égale à SXGA (1280 x 1024, 60Hz) sur votre PC. (Voir page.13)

# Spécifications de l'affichage du moniteur

Mode RGB / DVI

Résolution	Fréquence horizontale (KHz)	Fréquence verticale (Hz)
640x350	31.468	70.09
	37.861	85.08
720x400	31.469	70.08
	37.927	85.03
640x480	31.469	59.94
	35.000	66.66
	37.861	72.80
	37.500	75.00
848x480	43.269	85.00
	31.500	60.00
	37.799	70.00
	39.375	75.00
852x480	31.500	60.00
	37.799	70.00
	39.375	75.00
800x600	35.156	56.25
	37.879	60.31
	48.077	72.18
	46.875	75.00
832x624	53.674	85.06
	49.725	74.55
	48.363	60.00
	56.476	70.06
1024x768	60.023	75.02
	68.677	85.00
	47.700	60.00
1360x768	59.625	75.02
	47.700	60.00
1366x768	59.625	75.02
	54.348	60.05
1152x864 (RGB)	63.995	70.01
	67.500	75.00
	77.487	85.00
1152x870 (RGB)	68.681	75.06
1280x768	47.693	60.00
	60.091	75.00
	68.504	85.00
1280x960 (RGB)	60.023	60.02
1280x1024 (RGB)	63.981	60.02

RZ-42PY10X/11X séries

Mode RGB / DVI

Résolution	Fréquence horizontale (KHz)	Fréquence verticale (Hz)
640x350	31.468	70.09
	37.861	85.08
720x400	31.469	70.08
	37.927	85.03
640x480	31.469	59.94
	35.000	66.66
	37.861	72.80
	37.500	75.00
848x480	43.269	85.00
	31.500	60.00
	37.799	70.00
	39.375	75.00
852x480	31.500	60.00
	37.799	70.00
	39.375	75.00
800x600	35.156	56.25 (RGB)
	37.879	60.31
	48.077	72.18
	46.875	75.00
832x624	53.674	85.06
	49.725	74.55
	48.363	60.00
	56.476	70.06
1024x768	60.023	75.02
	68.677	85.00
	47.700	60.00
1360x768	59.625	75.02
	47.700	60.00
1366x768	59.625	75.02
	54.348	60.05
1152x864	63.995	70.01
	69.500	85.00
	67.500	75.00
1152x870	68.681	75.06
1280x768	47.693	60.00
	60.091	75.00
	68.504	85.00
1280x960	60.023	60.02
1280x1024	63.981	60.02

RZ-50/60PY10/11 séries

# Accessories

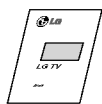

Mode d'emploi

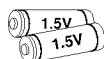

Piles alcalines



Télécommande



Cordon d'alimentation



2 boulons pour équerres de TV (ou RZ-50PY10 séries: 4 boulons pour équerres de TV) (modèles RZ-60PY10/11 uniquement : 6 boulons pour équerres de TV)



2 équerres de TV, 2 équerres murales (en option)



6-RING SPACER (modèles RZ-60PY10/11 uniquement)

## Joindre l'attache TV au mur pour empêcher l'appareil de tomber

- Sécuriser la TV en la joignant au mur grâce aux crochets.

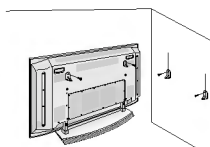

- Après, l'appareil doit être montée sur un support, installer les crochets comme indiqués si contre. Insérez un boulon à fond dans le trou supérieur de chaque équerre, puis serrez-le fermement. Installez les équerres murales à l'aide de 4 boulons (non fournis), comme illustré ci-dessus. Placez les équerres du TV et les équerres murales à la même hauteur. Assurez-vous que les équerres sont correctement installées.

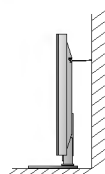

- Fixez l'ensemble moniteur/support au mur à l'aide de cordelettes renforcées (non fournies), comme illustré ci-dessus.

## Autres accessoires en option

- Les accessoires en option peuvent faire l'objet de modifications ou de remplacements sans préavis.
- Contactez votre revendeur pour vous procurer ces accessoires.

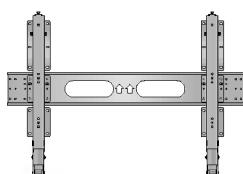

Support de fixation mural inclinable

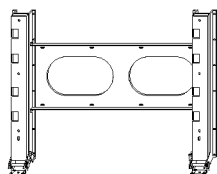

Support de fixation mural (modèles RZ-60PY10/11 uniquement)

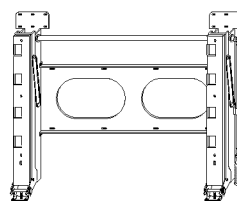

Support de fixation mural inclinable (modèles RZ-60PY10/11 uniquement)

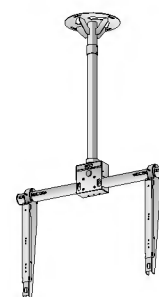

Support de fixation au plafond

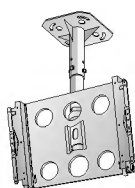

Support de fixation au plafond

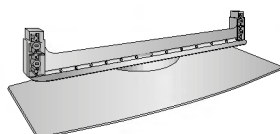

Support de fixation pour meuble (en option)



Cordons vidéo



Cordons audio

# Installation du moniteur

- Ce moniteur peut, entre autres, être installé au mur ou sur un meuble.

## Installation du support pour meuble

- Le moniteur peut être installé sur un meuble, comme indiqué ci-dessus. (Pour plus d'informations, reportez-vous au guide d'installation du support pour meuble en option.)
- Les haut-parleurs et leurs supports sont optionnels et ne figurent ici qu'à titre indicatif.

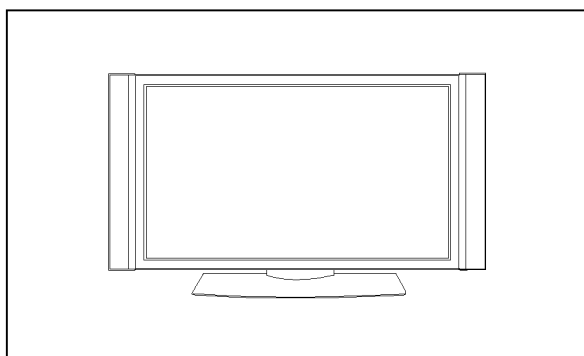

### Installation sur un meuble

Espaces minimum requis pour une aération suffisante lors d'une installation sur meuble.

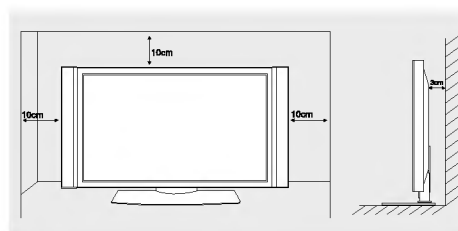

## Installation horizontale

- Le moniteur peut être installé au mur, comme indiqué ci-dessus. (Pour plus d'informations, reportez-vous au guide d'installation du support de fixation mural en option.)
- Les haut-parleurs sont optionnels et ne figurent ici qu'à titre indicatif.

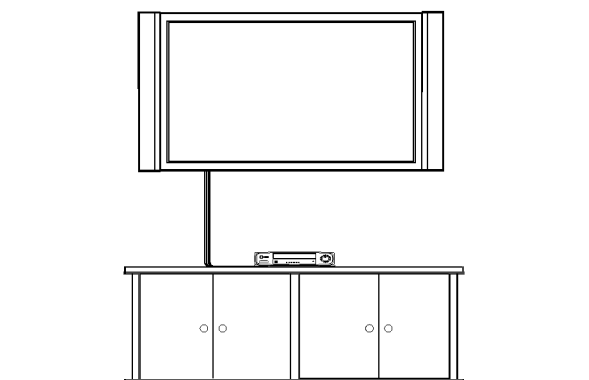

### Fixation murale

Espace minimum requis permettant une aération suffisante lors d'un montage mural.

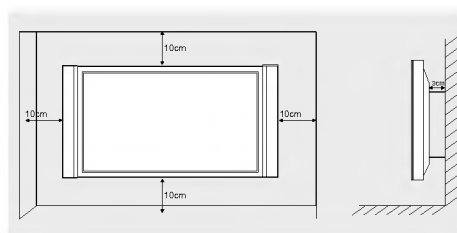

FRANÇAIS

- **Mettez les entretoises de bagues et les boulons en place, comme indiqué sur l'illustration. (modèles RZ-60PY10/11 uniquement)**

1. Mettez les entretoises de bagues en place avant de fixer le support mural.
2. Pour fixer le support sur l'écran, utilisez les boulons (fournis), comme indiqué sur l'illustration.

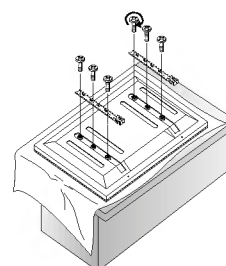
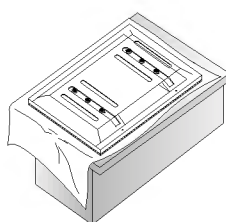

## Activation du moniteur

- Lorsque vous utilisez la télécommande, orientez-la vers le capteur du moniteur.

### Activation du moniteur juste après l'installation

1. Branchez correctement le cordon d'alimentation.
2. Appuyez sur la touche **⓪ ON/OFF** du moniteur. Le moniteur passe alors en mode veille. Appuyez sur la touche **TV/AV** ou **PR ▲ / ▼** du moniteur ou appuyez sur la touche **POWER, TV/AV, MULTIMEDIA** ou **PR +/-** de la télécommande.

### Activation normale du moniteur

1. Si vous avez désactivé le moniteur en appuyant sur la touche **⓪ ON/OFF** du moniteur
  - Appuyez sur la touche **⓪ ON/OFF** du moniteur.
2. Si vous avez désactivé le moniteur à partir de la télécommande et en appuyant sur la touche **ON/OFF** du moniteur
  - Appuyez sur la touche **⓪ ON/OFF** du moniteur, puis appuyez sur la touche **TV/AV** ou **PR ▲ / ▼** du moniteur, ou appuyez sur la touche **POWER, TV/AV, MULTIMEDIA** ou **PR +/-** de la télécommande.

## Sélection de la langue pour l'affichage écran (en option)

- Le menu peut être affiché à l'écran en mode de langue désirée. Il vous suffit de sélectionner la langue de votre choix, ce que nous vous conseillons de faire dès l'installation du téléviseur.
  1. Appuyez sur la touche **MENU**, puis appuyez sur la touche **▲ / ▼** pour sélectionner le menu Spécial.
  2. Appuyez sur la touche **▶** puis appuyez sur la touche **▲ / ▼** pour sélectionner **Langue(language)**.
  3. Appuyez sur la touche **▶** puis appuyez sur la touche **▲ / ▼** pour sélectionner la langue de votre choix.  
Toutes les indications à l'écran s'affichent dans la langue choisie.
  4. Appuyez plusieurs fois le bouton **MENU** pour retourner à l'image normale TV.



# Option du menu Emetteur

## Programmation automatique

- Toutes les stations qui peuvent être reçues sont enregistrées selon cette méthode. Nous vous recommandons d'utiliser la programmation automatique pour l'installation de cet écran plasma.

1. Appuyez sur la touche **MENU**, puis utilisez la touche ▲ / ▼ pour sélectionner le menu **EMETTEUR**.
2. Appuyez sur la touche ►, puis sur la touche ▲ / ▼ pour sélectionner **Programmation auto**.
3. Appuyez sur la touche ► pour sélectionner **Système**. Sélectionnez un système TV avec la touche ◀ / ▶.
  - L** : SECAM L/L'
  - BG** : PAL B/G, SECAM B/G (Europe/Europe de l'Est/Asie/Nouvelle-Zélande/Moyen-Orient/Afrique/Australie)
  - I** : PAL I/II (Royaume-Uni/Irlande/Hong Kong/Afrique du Sud)
  - DK** : PAL D/K, SECAM D/K (Europe de l'Est/Chine/Afrique/CEI)
  - M** : (Etats-Unis/Corée/Philippines) (en option)
4. Appuyez sur la touche ▼ pour sélectionner **Mémoire**. Sélectionnez le premier numéro de programme avec la touche ◀ / ▶ ou les touches numérotées du menu Storage (Mémoire).
5. Appuyez sur la touche ▼ pour sélectionner **Début**.
6. Appuyez sur la touche ► pour lancer la programmation automatique. Toutes les stations qui peuvent être reçues sont enregistrées.

**Remarque** : Et dans quelques modèles, Le nom de la station est mémorisé pour les stations qui diffusent des données VPS (Video Programme Service), PDC (Programme Delivery Control) ou TELETEXT. Si aucun nom ne peut être attribué à une station, le numéro du canal lui est associé. Ce numéro est mémorisé avec la lettre C (V/UHF 01-69) ou S (C,ble 01-47).

Pour arrêter la programmation automatique, appuyez sur la touche **MENU**. Lorsque la programmation automatique est terminée, le **MENU Edition programmes** apparaît à l'écran. Pour modifier le programme enregistré, reportez-vous à la section 'Modification de la programmation'.

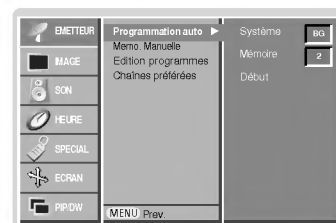

## Programmation manuelle

- La programmation manuelle vous permet de régler et d'organiser manuellement les stations dans l'ordre voulu. Vous pouvez également associer un nom de station de cinq lettres à chaque numéro de programme.

1. Appuyez sur la touche **MENU**, puis utilisez la touche ▲ / ▼ pour sélectionner le menu **EMETTEUR**.
2. Appuyez sur la touche ►, puis sur la touche ▲ / ▼ pour sélectionner **Memo. Manuelle**.
3. Appuyez sur la touche ► pour sélectionner **Mémoire**. Sélectionnez le premier numéro de programme avec la touche ◀ / ▶ ou les touches numérotées du menu **Mémoire**.
4. Appuyez sur la touche ▼ pour sélectionner **Système**. Sélectionnez un système TV avec la touche ◀ / ▶.
  - L** : SECAM L/L'
  - BG** : PAL B/G, SECAM B/G (Europe/Europe de l'Est/Asie/Nouvelle-Zélande/Moyen-Orient/Afrique/Australie)
  - I** : PAL I/II (Royaume-Uni/Irlande/Hong Kong/Afrique du Sud)
  - DK** : PAL D/K, SECAM D/K (Europe de l'Est/Chine/Afrique/CEI)
  - M** : (Etats-Unis/Corée/Philippines) (en option)
5. Appuyez sur la touche ▼ pour sélectionner **Tuner**. Appuyez sur la touche ◀ / ▶ pour sélectionner l'option appropriée, **V/UHF** ou **Câble**.
6. Appuyez sur la touche ▼ pour sélectionner **Canal**. Vous pouvez sélectionner le numéro de canal voulu avec les touches NUMEROTEES. Sélectionnez, si possible, le numéro de canal (1 à 69) directement avec les touches numérotées.
7. Appuyez sur la touche ▼ pour sélectionner **Recherche**. Appuyez sur la touche ◀ / ▶ pour commencer la recherche. Si une station est trouvée, la recherche s'arrête.
8. Appuyez sur la touche **OK** pour enregistrer la station.
9. Pour enregistrer une autre station, répétez les étapes 3 à 8.

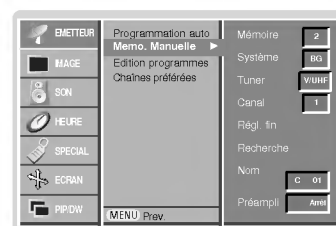

# Option du menu Emetteur

## Mise au point

- Normalement, la mise au point est nécessaire uniquement si la réception est mauvaise.
- 1. Répétez les étapes 1 et 2 de la procédure décrite dans la section 'Programmation manuelle'.
- 2. Appuyez sur la touche ►, puis sur la touche ▲ / ▼ pour sélectionner **Régl. fin**.
- 3. Appuyez sur la touche ◀ / ▶ pour régler l'image et le son de façon optimale.
- 4. Appuyez sur la touche **OK**.
- 5. Appuyez plusieurs fois le bouton **MENU** pour retourner à l'image normale TV.  
Le programme mis au point est indiqué par un numéro jaune pendant la sélection des programmes.

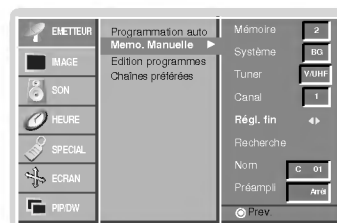

## Attribution d'un nom de station

1. Répétez les étapes 1 et 2 de la procédure décrite dans la section 'Programmation manuelle'.
2. Appuyez sur la touche ►, puis sur la touche ▲ / ▼ pour sélectionner **Nom**.
3. Appuyez sur la touche ► pour afficher le menu **Nom**.
4. Appuyez sur la touche ▲. Vous pouvez utiliser un blanc, +, -, les chiffres **0 à 9** et les caractères alphabétiques **A à Z**.  
La touche ▼ vous permet d'effectuer la sélection dans le sens inverse.
5. Sélectionnez la position suivante en appuyant sur la touche ►, puis choisissez le deuxième caractère, etc. Appuyez sur la touche **OK**.
6. Appuyez sur la touche **OK**.
7. Appuyez plusieurs fois le bouton **MENU** pour retourner à l'image normale TV.

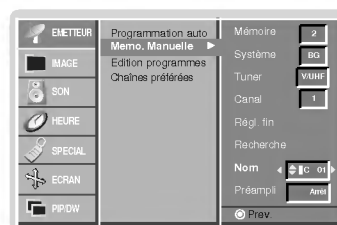

## Amplificateur d'antenne (en option)

- Sur certain appareil cette fonction est une fonction optionnelle. Seul un appareil équipé de l'Amplificateur d'antenne peut réaliser cette fonction.  
En cas de mauvaise réception du signal d'antenne, vous pouvez utiliser l'amplificateur incorporé en effectuant les manipulations suivantes. In some models, **Préampli** is an optional function. Only a set with **Préampli** can perform this function.
- 1. Répétez les étapes 1 et 2 de la procédure décrite dans la section 'Programmation manuelle'.
- 2. Appuyez sur la touche ►, puis sur la touche ▲ / ▼ pour sélectionner **Préampli**.
- 3. Appuyez sur le bouton ◀ / ▶ pour sélectionner **Marche** ou **Arrêt** dans le menu déroulant **Préampli**.
- 4. Appuyez sur la touche **OK**.
- 5. Appuyez plusieurs fois le bouton **MENU** pour retourner à l'image normale TV.

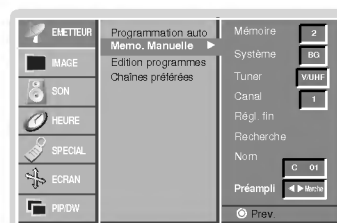

## Modification de la programmation

- Cette fonction permet de supprimer ou de sauter les programmes mémorisés. Vous pouvez également déplacer les numéros de programme de certaines stations ou copier les données d'une station sans nom dans le numéro de programme sélectionné.

1. Appuyez sur la touche **MENU**, puis utilisez la touche ▲ / ▼ pour sélectionner le menu **EMETTEUR**.
2. Appuyez sur le bouton ► et sur le bouton ▲ / ▼ pour sélectionner **Edition programmes** (Modifier programme).
3. Appuyez sur la touche ► pour afficher le menu **Edition programmes**.

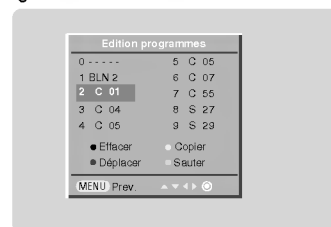

### Suppression d'un programme

1. Sélectionnez le programme à supprimer avec la touche ▲ / ▼ ou ◀ / ►.
2. Appuyez deux fois sur la touche **ROUGE**.  
Le programme sélectionné est supprimé et tous les programmes suivants sont décalés d'une position vers le haut.

### Copie d'un programme

1. Sélectionnez le programme à copier à l'aide de la touche ▲ / ▼ ou ◀ / ►.
2. Appuyez sur la touche **VERTE**.  
Tous les programmes suivants sont décalés d'une position vers le bas.

### Déplacement d'un programme

1. Sélectionnez le programme à déplacer à l'aide de la touche ▲ / ▼ ou ◀ / ►.
2. Appuyez sur la touche **JAUNE**.
3. Déplacez le programme jusqu'au numéro voulu avec la touche ▲ / ▼ ou ◀ / ►.
4. Appuyez de nouveau sur la touche **JAUNE** pour désactiver cette fonction.

### Saut d'un numéro de programme

1. Sélectionnez le numéro de programme à sauter avec la touche ▲ / ▼ ou ◀ / ►.
2. Appuyez sur la touche **BLEUE**. Le programme « sauté » devient bleu.
3. Appuyez de nouveau sur la touche **BLEUE** pour libérer le programme « sauté ».  
Lorsque vous sautez un numéro de programme, vous ne pouvez plus le sélectionner avec la touche ▲ / ▼ en mode d'affichage TV normal. Pour le sélectionner, entrez directement le numéro du programme avec les touches **NUMEROTEES** ; vous pouvez également utiliser le menu Programme Edit (Modifier programme) ou Programme table (Tableau de programmation).

## Programme favori

- Cette fonction vous permet de sélectionner directement votre programme favori.

1. Appuyez sur la touche **MENU**, puis utilisez la touche ▲ / ▼ pour sélectionner le menu **EMETTEUR**.
2. Appuyez sur le bouton ► et sur le bouton ▲ / ▼ pour sélectionner **Chaînes préférées**.
3. Appuyez sur la touche ► pour afficher le menu correspondant au mode **Chaînes préférées**.
4. Sélectionnez -- ---- avec la touche ▲ / ▼.
5. Sélectionner le numéro de programme désiré avec le bouton ◀ / ► ou les boutons **NUMERO**. Pour un numéro à un chiffre, tapez d'abord un '0' ('05' pour 5).
6. Pour enregistrer un autre programme, répétez les étapes 4 au 5.  
Vous pouvez enregistrer jusqu'à 8 programmes.
7. Appuyez sur la touche **OK**.

Presser **FAVORITE** pour sélectionner le programme favori enregistré.

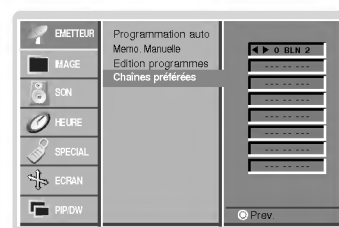

FRANÇAIS

## Affichage du tableau des programmes

- Vous pouvez vérifier les programmes mémorisés en affichant le tableau de programmation.

### Affichage du tableau de programmation

Appuyez sur la touche **LIST** (Liste) pour afficher le menu Programme table (Tableau de programmation).

- Certains programmes peuvent apparaître en bleu. Il s'agit des programmes configurés avec la fonction Programme Edit (Modifier programme).
- Lorsque aucun nom de station n'a été affecté à un programme, le numéro du canal est affiché dans le tableau de programmation.

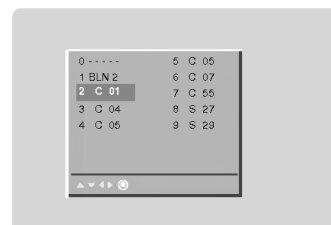

### Sélection d'un programme dans le tableau de programmation

Sélectionnez un programme avec la touche ▲ / ▼ ou ◀ / ►.  
Appuyez ensuite sur la touche **OK**.  
L'écran plasma active le programme correspondant au numéro choisi.

### Défilement des pages du tableau de programmation

Le tableau de programmation comporte 10 pages et inclut 100 programmes.  
Pour faire défiler les pages, appuyez plusieurs fois sur la touche ▲ / ▼ ou ◀ / ►.

Appuyez sur la touche **LIST** pour revenir à l'affichage TV normal.

# Réglage de l'image

## PSM (Mémorisation des paramètres de l'image)

- L'option PSM vous permet de définir les paramètres d'affichage optimaux pour votre moniteur.
- Lorsque vous réglez l'affichage (contraste, luminosité, couleur, netteté et teinte) de façon manuelle, l'option PSM prend automatiquement la valeur UTILISATEUR.

1. Appuyez sur la touche **PSM**.

- Chaque pression sur la touche **PSM** modifie l'affichage de l'écran comme illustré ci-dessous.

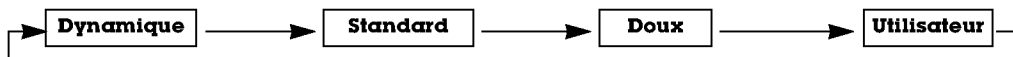

- Vous pouvez également sélectionner les réglages **Dynamique**, **Standard**, **Doux** ou **Utilisateur** dans le menu IMAGE.
- Les réglages **Dynamique**, **Standard** et **Doux** qui permettent une qualité d'image optimale, sont définis en usine et ne peuvent pas être modifiés.

## XD

- Le mode XD, qui repose sur un puissant processeur numérique LG, vous permet de profiter d'une image réaliste haute définition.
- Lorsque vous sélectionnez une option (**Dynamique**, **Standard** ou **Doux**) du menu PICTURE, la fonction **XD** est automatiquement activée.

1. Appuyez sur la touche **MENU**, puis appuyez sur la touche ▲ / ▼ pour sélectionner le menu IMAGE.
2. Appuyez sur la touche ► puis appuyez sur la touche ▲ / ▼ pour sélectionner **XD**.
3. Appuyez sur la touche ► puis appuyez sur la touche ▲ / ▼ pour sélectionner **Marche** ou **Arrêt**.
4. Appuyez plusieurs fois le bouton **MENU** pour retourner à l'image normale TV.

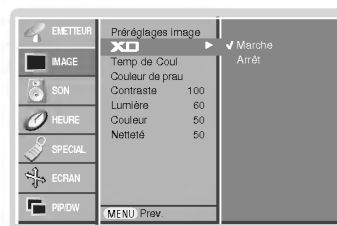

## Réglage automatique de la température de couleur

1. Appuyez sur la touche **MENU**, puis appuyez sur la touche ▲ / ▼ pour sélectionner le menu IMAGE.
2. Appuyez sur la touche ► puis appuyez sur la touche ▲ / ▼ pour sélectionner **CSM**.
3. Appuyez sur la touche ► puis appuyez sur la touche ▲ / ▼ pour sélectionner la température de couleur de votre choix.
4. Appuyez plusieurs fois le bouton **MENU** pour retourner à l'image normale TV.

- Chaque pression sur la touche ▲ / ▼ modifie l'affichage de l'écran comme illustré ci-dessous.

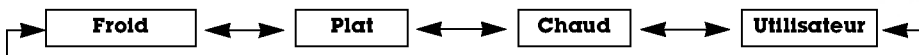

## Réglage manuel de la couleur (option Utilisateur)

- Vous pouvez régler la température des couleurs rouge, vert et bleu à votre convenance.

1. Appuyez sur la touche **MENU**, puis appuyez sur la touche ▲ / ▼ pour sélectionner le menu IMAGE.
2. Appuyez sur la touche ► puis appuyez sur la touche ▲ / ▼ pour sélectionner **CSM**.
3. Appuyez sur la touche ► puis appuyez sur la touche ▲ / ▼ pour sélectionner **Utilisateur**.
4. Appuyez sur la touche ►. Effectuez les réglages à l'aide de la touche ▲ / ▼ / ◀ / ▶.
  - La plage de réglage du niveau de **Rouge** de **Vert** et de **Bleu** est comprise entre -30 et +30.
5. Appuyez plusieurs fois le bouton **MENU** pour retourner à l'image normale TV.

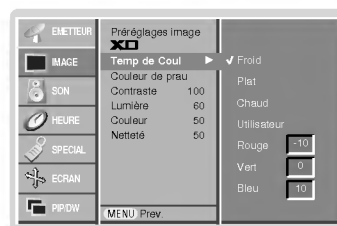

### Srbg (Mode RGB[PC], DVI[PC] uniquement)

- Cette fonction est disponible uniquement si un appareil disposant du mode sRGB est connecté à votre téléviseur. Elle permet de restituer fidèlement les couleurs de l'image d'origine.

1. Appuyez sur la touche **MENU**, puis appuyez sur la touche ▲ / ▼ pour sélectionner le menu **IMAGE**.
2. Appuyez sur la touche ► puis appuyez sur la touche ▲ / ▼ pour sélectionner **Srbg**.
3. Appuyez sur la touche ► puis appuyez sur la touche ▲ / ▼ pour sélectionner **Marche** ou **Arrêt**.
4. Appuyez plusieurs fois le bouton **MENU** pour retourner à l'image normale TV.

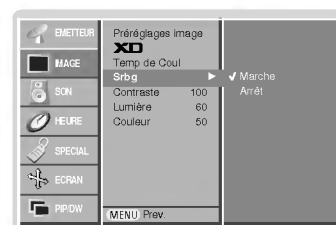

### Couleur de prau

- Cette option permet de sélectionner un niveau de pigmentation.
- Cette fonction est opérationnelle avec les modes suivants : TV, AV1, AV2, AV3, AV4, AV5 ou COMPONENT 480i/480p/576i/576p/720p/1080i.

1. Appuyez sur la touche **MENU**, puis appuyez sur la touche ▲ / ▼ pour sélectionner le menu **IMAGE**.
2. Appuyez sur la touche ► puis appuyez sur la touche ▲ / ▼ pour sélectionner **Couleur de prau**.
3. Appuyez sur la touche ►. Effectuez les réglages à l'aide de la touche ◀ / ▶.
  - Trois niveaux de pigmentation (0 à 3) sont disponibles.
4. Appuyez plusieurs fois le bouton **MENU** pour retourner à l'image normale TV.

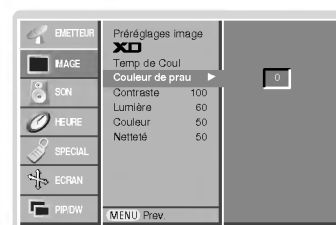

### Réglage de l'image (option Utilisateur)

- Vous pouvez régler le contraste, la luminosité, l'intensité des couleurs, la netteté de l'image et la teinte de l'image selon vos préférences.
- L'option Tint n'est pas disponible en mode PAL/SECAM.

1. Appuyez sur la touche **MENU**, puis appuyez sur la touche ▲ / ▼ pour sélectionner le menu **IMAGE**.
2. Appuyez sur la touche ► puis appuyez sur la touche ▲ / ▼ pour sélectionner l'option désirée.
3. Appuyez sur la touche ►.
4. Effectuez les réglages à l'aide de la touche ◀ / ▶, puis appuyez sur la touche **MENU**.

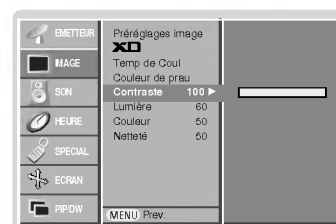

# Réglage du son

## SSM (Mémorisation des paramètres du son)

- Cette fonction vous permet de profiter d'un environnement sonore optimal sans aucun réglage. En effet, le moniteur sélectionne automatiquement le réglage audio le plus adapté au programme que vous regardez.
- Lorsque vous réglez le son (aigus, basses et balance) de façon manuelle, l'option SSM prend automatiquement la valeur UTILISATEUR.

1. Appuyez sur la touche **SSM**.
2. Appuyez sur la touche **SSM** pour sélectionner l'option audio de votre choix.

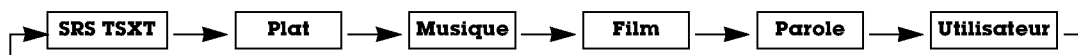

- Vous pouvez également sélectionner **SRS TSXT**, **Plat**, **Musique**, **Film**, **Parole** ou **Utilisateur** dans le menu SON.
- Les réglages **SRS TSXT**, **Plat**, **Musique**, **Film** et **Parole** sont prédéfinis en usine pour une reproduction optimale du son et ne peuvent être modifiés.

-  est une marque déposée de SRS Labs, Inc.
- La technologie TruSurround XT est utilisée sous licence de SRS Labs, Inc.

## BBE

- La fonction BBE High Definition Sound permet d'obtenir un son plus clair et plus présent. Les dialogues sont ainsi plus compréhensibles et la musique plus réaliste.

1. Appuyez sur la touche **MENU**, puis appuyez sur la touche ▲ / ▼ pour sélectionner le menu SON.
2. Appuyez sur la touche ► puis appuyez sur la touche ▲ / ▼ pour sélectionner **BBE**.
3. Appuyez sur la touche ► puis appuyez sur la touche ▲ / ▼ pour sélectionner **Marche** ou **Arrêt**.
4. Appuyez plusieurs fois le bouton **MENU** pour retourner à l'image normale TV.

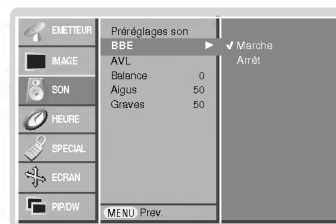

**BBE**. Fabriqué sous licence de BBE Sound, Inc.

## Contrôle automatique du volume (AVL)

- Cette fonction permet de maintenir un niveau de volume égal, même lorsque vous changez de programme.

1. Appuyez sur la touche **MENU**, puis appuyez sur la touche ▲ / ▼ pour sélectionner le menu SON.
2. Appuyez sur la touche ► puis appuyez sur la touche ▲ / ▼ pour sélectionner **AVL**.
3. Appuyez sur la touche ► puis appuyez sur la touche ▲ / ▼ pour sélectionner **Marche** ou **Arrêt**.
4. Appuyez plusieurs fois le bouton **MENU** pour retourner à l'image normale TV.

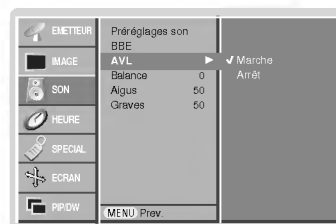

## Réglage du son (option Utilisateur)

1. Appuyez sur la touche **MENU**, puis appuyez sur la touche ▲ / ▼ pour sélectionner le menu SON.
2. Appuyez sur la touche ►. Sélectionnez la fonction adéquate avec la touche ▲ / ▼.
3. Appuyez sur la touche ► puis appuyez sur la touche ◀ / ▶ pour modifier le réglage.
4. Appuyez plusieurs fois le bouton **MENU** pour retourner à l'image normale TV.

**Remarque** : Les options *Aigus*, *Graves* ou *BBE* ne sont pas disponibles en mode **SRS TSXT**.

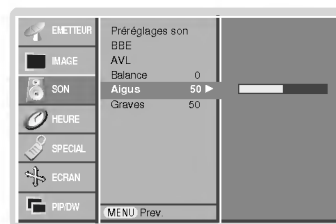

### Sélection du mode stéréo/bilingue

- Lorsque vous sélectionnez un programme, le mode de restitution du son s'affiche après le numéro du programme, puis le nom du programme disparaît.

#### Affichage à l'écran

Appuyez sur la touche **I/II** pour afficher le mode de restitution du son.

Emission	Affichage à l'écran
Mono	<b>MONO</b>
Stéréo	<b>STEREO</b>
Bilingue	<b>DUAL I</b>

#### Sélection du mode mono

Si le signal stéréo d'une émission est faible, vous pouvez sélectionner le mode mono en appuyant deux fois sur la touche **I/II**. La réception mono permet d'améliorer la profondeur du son. Pour revenir en mode stéréo, appuyez deux fois sur la touche **I/II**.

#### Sélection de la langue pour les émissions bilingues

Si vous recevez un programme bilingue, vous pouvez sélectionner les modes de diffusion **DUAL I**, **DUAL II** ou **DUAL I + II** en appuyant plusieurs fois sur la touche **I/II**.

- **DUAL I** diffuse la première langue sur les haut-parleurs.
- **DUAL II** diffuse la seconde langue sur les haut-parleurs.
- **DUAL I + II** diffuse une langue différente sur chacun des haut-parleurs.

### Réception du son NICAM (en option)

- Si votre écran plasma est équipé d'un tuner PDP permettant la réception du son NICAM, vous pourrez profiter d'un son numérique de haute qualité.

Appuyez plusieurs fois sur la touche **I/II** pour sélectionner le mode de restitution du son d'une émission.

- Pour les émissions en NICAM mono, vous pouvez sélectionner les modes **NICAM MONO** ou FM MONO.
- Pour émissions en NICAM stéréo, vous pouvez sélectionner les modes **NICAM STEREO** ou FM MONO. Si le signal stéréo est faible, sélectionnez le mode FM mono.
- Pour les émissions en NICAM bilingue, vous pouvez sélectionner les modes **NICAM DUAL I**, **NICAM DUAL II**, **NICAM DUAL I + II**, ou **MONO**. Si vous sélectionnez le mode FM mono, l'indication **MONO** s'affiche à l'écran.

#### Sélection de la sortie audio en mode AV

En mode AV, vous pouvez sélectionner le signal audio qui sera diffusé sur les haut-parleurs.

Appuyez plusieurs fois sur la touche **I/II** pour sélectionner le mode de sortie audio.

- **L+R** : Les signaux audio gauche et droit sont respectivement diffusés sur les haut-parleurs gauche et droit.
- **L+L** : Le signal audio gauche est diffusé sur les haut-parleurs gauche et droit.
- **R+R** : Le signal audio droit est diffusé sur les haut-parleurs gauche et droit.

# Options du menu Time (Heure)

## Réglage de l'horloge

- Si le réglage de l'heure est effacé à la suite d'une panne de courant, parce que vous avez débranché le téléviseur ou parce que vous avez mis le moniteur hors tension avec la touche ON/OFF, réinitialisez l'horloge.

1. Appuyez sur la touche **MENU**, puis sur la touche ▲ / ▼ pour sélectionner le menu **HEURE**.
2. Appuyez sur la touche ►, puis sur la touche ▲ / ▼ pour sélectionner **Horloge**.
3. Appuyez sur la touche ►, puis sur la touche ▲ / ▼ pour régler l'heure.
4. Appuyez sur la touche ►, puis sur la touche ▲ / ▼ pour régler les minutes.
5. Appuyez plusieurs fois le bouton **MENU** pour retourner à l'image normale TV.



## Réglage de la fonction On/Off Timer (Mise sous/hors tension automatique)

- Cette fonction est opérationnelle uniquement si l'heure courante a déjà été paramétrée.
- La fonction Off-timer (Mise hors tension programmée) est prioritaire sur la fonction On-timer (Mise sous tension programmée) si toutes deux sont activées en même temps.
- La fonction On-timer (Mise sous tension programmée) nécessite que le moniteur soit en mode veille.

1. Appuyez sur la touche **MENU**, puis sur la touche ▲ / ▼ pour sélectionner le menu **HEURE**.
2. Appuyez sur la touche ► puis appuyez sur la touche ▲ / ▼ pour sélectionner **Heure arrêt** ou **Heure Marche**.
3. Appuyez sur la touche ►, puis sur la touche ▲ / ▼ pour sélectionner **Marche**.
4. Appuyez sur la touche ►, puis sur la touche ▲ / ▼ pour régler l'heure.
5. Appuyez sur la touche ►, puis sur la touche ▲ / ▼ pour régler les minutes.
6. **Pour la fonction de mise en marche automatique uniquement** : appuyez sur la touche ► puis sur la touche ▲ / ▼ pour régler le numéro de programme et le volume.
7. Appuyez plusieurs fois le bouton **MENU** pour retourner à l'image normale TV.

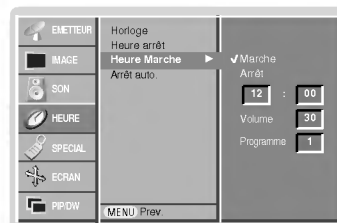

- Pour annuler la fonction **Heure arrêt/Heure Marche** Appuyez sur la touche ▲ / ▼ pour sélectionner **Arrêt** à l'étape 3.
- Si vous n'appuyez sur aucune touche dans un délai de deux heures après la mise en marche automatique du téléviseur, celui-ci retourne automatiquement en mode veille.

## Mise en veille automatique

- Si aucun signal d'entrée n'est détecté par le téléviseur, celui-ci s'éteint automatiquement au bout de 10 minutes.

1. Appuyez sur la touche **MENU**, puis sur la touche ▲ / ▼ pour sélectionner le menu **HEURE**.
2. Appuyez sur la touche ►, puis sur la touche ▲ / ▼ pour sélectionner **Arrêt auto.**
3. Appuyez sur la touche ► puis appuyez sur la touche ▲ / ▼ pour sélectionner **Marche** ou **Arrêt**.
4. Appuyez plusieurs fois le bouton **MENU** pour retourner à l'image normale TV.

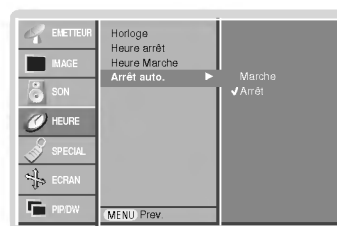

## Mise en veille

- La fonction de veille programmable permet de mettre en veille le moniteur après une période de temps prédéfinie.
- En appuyant sur la touche **SLEEP** plusieurs fois de suite ou de manière continue, choisissez un délai (en minutes). L'écran affiche **Min** puis, dans l'ordre, **10, 20, 30, 60, 90, 120, 180** et **240**. Le compte à rebours est lancé dès la fin du réglage.

- a. Pour afficher le temps restant avant la mise en veille du moniteur, appuyez une fois sur la touche **SLEEP** ou **OK**.
- b. Pour annuler le temps de veille, appuyez plusieurs fois sur le bouton **SLEEP** jusqu'à ce que l'affichage **SLEEP** button until the display **Min** apparaisse.
- c. Si vous désactivez le moniteur après avoir réglé un temps de veille programmable, le réglage est annulé.



# Menu Spéciales

## Verrouillage

- Le moniteur peut être réglé de manière à ce que la télécommande soit indispensable pour contrôler ses différentes fonctions.

1. Appuyez sur la touche **MENU**, puis appuyez sur la touche ▲ / ▼ pour sélectionner le menu **SPECIAL**.
2. Appuyez sur la touche ►, puis sur la touche ▲ / ▼ pour sélectionner **Verrouillage**.
3. Appuyez sur la touche ► puis appuyez sur la touche ▲ / ▼ pour sélectionner **Marche** ou **Arrêt**.
4. Appuyez plusieurs fois le bouton **MENU** pour retourner à l'image normale TV.

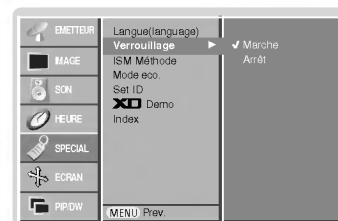

- Le moniteur garde en mémoire le dernier réglage effectué, même éteint.
- Si le verrouillage parental est activé et si vous avez éteint le moniteur à l'aide de la télécommande, appuyez sur la touche **TV/AV** ou ▲ / ▼ du moniteur ou sur la touche **POWER, TV/AV, MULTIMEDIA** ou ▲ / ▼ de la télécommande pour le réactiver.
- Lorsque le verrouillage parental est activé, le message " ⚠ **Verrouillage parental activé** " s'affiche à chaque pression d'une touche du panneau de commande.

## ISM Méthode (Méthode ISM)

- Evitez d'afficher une image fixe sur l'écran du moniteur pendant une durée prolongée. En effet, une image figée provenant d'un jeu PC/vidéo peut, à la longue, provoquer l'apparition d'une image fantôme qui subsiste lorsque vous changez l'affichage.

1. Appuyez sur la touche **MENU**, puis appuyez sur la touche ▲ / ▼ pour sélectionner le menu **SPECIAL**.
2. Appuyez sur la touche ►, puis utilisez la touche ▲ / ▼ pour sélectionner **ISM Méthode** (Méthode ISM).
3. Appuyez sur la touche ►, puis utilisez la touche ▲ / ▼ pour sélectionner **Normal**, **Cérusé**, **Orbiter** ou **Inversion**.
  - **Cérusé** :  
La fonction White Wash permet d'éliminer les images rémanentes de l'écran. Cette fonction ne permet pas de supprimer complètement une image lorsque le niveau de rémanence est excessif. Appuyez de nouveau sur une touche pour désactiver cette fonction.
  - **Orbiter** :  
En mode Orbiter, pour éviter l'affichage d'une image permanente, l'écran bouge toutes les 2 minutes. La fonction Orbiter permet d'éviter les images fantômes. Il est cependant préférable de ne jamais laisser d'image fixe affichée à l'écran.
  - **Inversion** :  
La fonction Inversion permet d'inverser la couleur de l'écran toutes les 30 minutes.
4. Appuyez plusieurs fois le bouton **MENU** pour retourner à l'image normale TV.

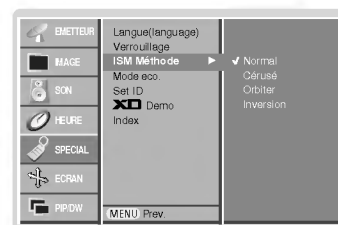

FRANÇAIS

# Menu Spéciales

## Mode eco. (Economie d'énergie)

- Cette fonction permet de réduire la consommation électrique du moniteur.
- 1. Appuyez sur la touche **MENU**, puis appuyez sur la touche ▲ / ▼ pour sélectionner le menu **SPECIAL**.
- 2. Appuyez sur la touche ►, puis utilisez la touche ▲ / ▼ pour sélectionner **Mode eco.** (Economie d'énergie).
- 3. Appuyez sur la touche ►, puis appuyez sur la touche ▲ / ▼ pour sélectionner **Marche** ou **Arrêt**.
- 4. Appuyez plusieurs fois le bouton **MENU** pour retourner à l'image normale TV.

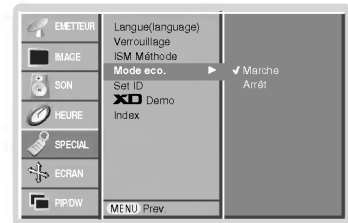

## XD Demo (Démonstration du mode XD)

- Cette fonction vous permet d'avoir un exemple de rendu de l'image lorsque le mode XD est activé ou non.
- 1. Appuyez sur la touche **MENU**, puis appuyez sur la touche ▲ / ▼ pour sélectionner le menu **SPECIAL**.
- 2. Appuyez sur la touche ►, puis sur la touche ▲ / ▼ pour sélectionner **XD Demo**.
- 3. Sélectionnez **XD Demo** avec la touche ►.
- 4. Pour arrêter la **XD Demo**, appuyez sur la touche **EXIT**.

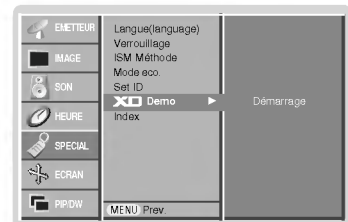

## Réglage de l'afficheur

- Vous pouvez activer ou désactiver l'afficheur.
- 1. Appuyez sur la touche **MENU**, puis appuyez sur la touche ▲ / ▼ pour sélectionner le menu **SPECIAL**.
- 2. Appuyez sur la touche ►, puis sur la touche ▲ / ▼ pour sélectionner **Index**.
- 3. Appuyez sur la touche ►, puis appuyez sur la touche ▲ / ▼ pour sélectionner **Marche** ou **Arrêt**.  
Lorsque vous sélectionnez **Marche**, l'afficheur s'allume.
- 4. Appuyez plusieurs fois le bouton **MENU** pour retourner à l'image normale TV.

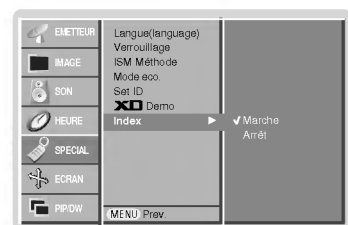

# Menu écran

## Automatique Réglage (Mode RGB[PC] uniquement)

- Cette fonction permet de régler automatiquement le centrage et la phase de l'image.
- 1. Appuyez sur la touche **MENU**, puis appuyez sur la touche ▲ / ▼ pour sélectionner le menu ECRAN.
- 2. Appuyez sur la touche ► puis appuyez sur la touche ▲ / ▼ pour sélectionner **Auto config.**
- 3. Appuyez sur le bouton ►.
  - Une fois la fonction **Auto config.** terminée, "Ok" s'affiche à l'écran.
  - Si toutefois la position de l'image était incorrecte, recommencez l'opération.
- 4. Si, après le réglage automatique, l'image est encore plus décalée, réglez le centrage la **Manuelle config.** manuellement.
- 5. Appuyez plusieurs fois le bouton **MENU** pour retourner à l'image normale TV.



- Bien que l'image ne soit toujours pas parfaite, votre moniteur fonctionne correctement. Vous devez simplement effectuer d'autres réglages.
- Il est inutile d'exécuter les fonctions Auto Configure (Configuration auto) et Manual config. (Configuration manuelle) pour le mode DVI.

## Format d'image

- Les images peuvent être visualisées sous différents formats, le format Standard, le format **Spectacle**, **Plein écran**, **Original**, **4:3**, **16:9** (panoramique), **14:9** ou **Zoom**.

1. Appuyez sur la touche **MENU**, puis appuyez sur la touche ▲ / ▼ pour sélectionner le menu ECRAN.
2. Appuyez sur la touche ►, puis sur la touche ▲ / ▼ pour sélectionner **ARC**.
3. Appuyez sur la touche ►, puis sur la touche ▲ / ▼ pour sélectionner **Spectacle**, **Plein écran**, **Original**, **4:3**, **16:9**, **14:9** ou **Zoom**.

### • Spectacle

Si l'émission diffusée est au format 16:9, l'image est agrandie pour occuper la totalité de l'écran, les proportions étant respectées.

### • Plein écran

Si l'émission diffusée est au format 16:9, l'image est agrandie pour occuper la totalité de l'écran, les proportions étant respectées.

### • Original

Quand votre téléviseur reçoit le signal de largeur d'écran de la prise péritel, il commute automatiquement au bon format.

### • 4:3

En modo standard, l'image sera visualisée dans les 4/3 (format généralement utilisé par toutes les stations).

### • 16:9 (panoramique)

Format panoramique. Ce format est utilisé pour les films à grand spectacle (16/9).

### • 14:9

L'écran 14/9 est visualisé juste comme le ce mais l'écran 4/3 est magnifié au haut / inférieur et letr / droite de sorte que l'écran 14/9 soit plein.

### • Zoom

Cette transformation du format 4/3 en format 16/9 voeu permettra d'avoir une image agrandie.

4. Appuyez plusieurs fois le bouton **MENU** pour retourner à l'image normale TV.



FRANÇAIS

## Screen Position (Position de l'écran)

- Cette fonction est operationnelle avec les modes suivants : RGB-PC ou Component 480p/576p/720p/1080i.

1. Appuyez sur la touche **MENU**, puis appuyez sur la touche ▲ / ▼ pour sélectionner le menu ECRAN.
2. Appuyez sur la touche ►, puis sur la touche ▲ / ▼ pour sélectionner **Position**.
3. Appuyez sur la touche ►, puis sur la touche ▲ / ▼ ou ◀ / ▶ pour régler la position.
4. Appuyez plusieurs fois le bouton **MENU** pour retourner à l'image normale TV.

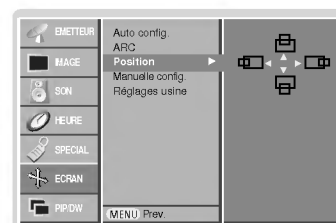

# Menu écran

## Manuel Configuration (Mode RGB[PC] uniquement)

- Si, après réglage automatique de l'image, vous constatez que celle-ci n'est pas nette et que les caractères tremblent, vous pouvez modifier sa phase de façon manuelle.

1. Appuyez sur la touche **MENU**, puis appuyez sur la touche ▲ / ▼ pour sélectionner le menu **ECRAN**.
2. Appuyez sur la touche ► puis appuyez sur la touche ▲ / ▼ pour sélectionner **Manuel config.**
3. Appuyez sur la touche ► puis appuyez sur la touche ▲ / ▼ pour sélectionner **Phase** ou **Clock**.
4. Effectuez les réglages à l'aide de la touche ◀ / ▶.
  - La plage de réglage de la **Phase** est comprise entre 0 et 30.
  - La plage de réglage de la **Clock** est comprise entre -127 et +128.
5. Appuyez plusieurs fois le bouton **MENU** pour retourner à l'image normale TV.

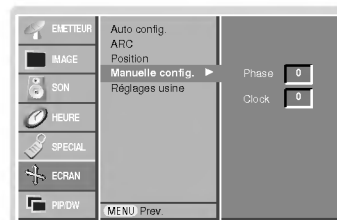

## Sélection du mode VGA/XGA élargi (Mode RGB[PC] uniquement)

- Pour afficher une image normale, sélectionnez une résolution identique pour les modes RGB et VGA/XGA.
- Certains modèles ne disposent pas du mode XGA.

1. Appuyez sur la touche **MENU**, puis appuyez sur la touche ▲ / ▼ pour sélectionner le menu **ECRAN**.
2. Appuyez successivement sur les touches ► et ▲ / ▼ pour sélectionner l'option **Mode VGA** (ou **Mode XGA**).
3. Appuyez successivement sur les touches ► et ▲ / ▼ pour sélectionner la résolution désirée en mode VGA/XGA.
4. Appuyez plusieurs fois le bouton **MENU** pour retourner à l'image normale TV.

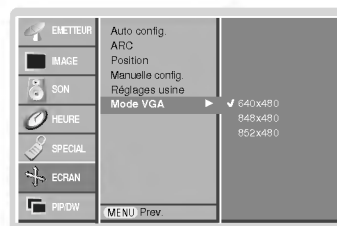

## Réglages de écran

- Utilisez cette option pour afficher l'image de votre magnétoscope.
- Cette fonction est opérationnelle avec les modes suivants : TV, AV1, AV2, AV3, AV4, AV5 ou Component 480i/576i.

1. Appuyez sur la touche **MENU**, puis appuyez sur la touche ▲ / ▼ pour sélectionner le menu **ECRAN**.
2. Appuyez sur la touche ► puis appuyez sur la touche ▲ / ▼ pour sélectionner **Screen adj.**.
3. Appuyez sur la touche ► puis appuyez sur la touche ▲ / ▼ pour sélectionner **TV** ou **VCR**.
  - Si vous souhaitez utiliser votre magnétoscope, sélectionnez l'option **VCR**.
  - Si vous utilisez une autre source d'entrée que votre magnétoscope, sélectionnez l'option **TV**.
4. Appuyez plusieurs fois le bouton **MENU** pour retourner à l'image normale TV.

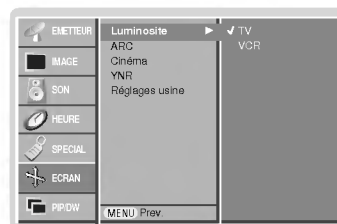

## Cinéma

- Lorsque vous regardez un film, cette fonction permet d'obtenir la meilleure qualité d'image possible.
- Cette fonction est opérationnelle avec les modes suivants : TV, AV1, AV2, AV3, AV4, AV5 ou Component 480i/576i.

1. Appuyez sur la touche **MENU**, puis appuyez sur la touche ▲ / ▼ pour sélectionner le menu **ECRAN**.
2. Appuyez sur la touche ►, puis sur la touche ▲ / ▼ pour sélectionner **Cinéma**.
3. Appuyez sur la touche ►, puis appuyez sur la touche ▲ / ▼ pour sélectionner **Marche** ou **Arrêt**.
4. Appuyez plusieurs fois le bouton **MENU** pour retourner à l'image normale TV.

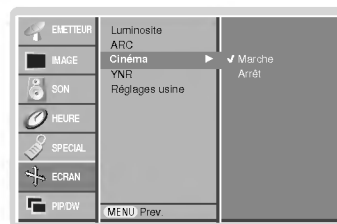

### Réduction des parasites (en option)

- Sélectionnez On ou Off pour réduire les parasites pouvant apparaître à l'image.
- Cette fonction est opérationnelle avec les modes suivants : TV, AV1, AV2, AV3, AV4, AV5 ou Component 480i/576i.

1. Appuyez sur la touche **MENU**, puis appuyez sur la touche ▲ / ▼ pour sélectionner le menu **ECRAN**.
2. Appuyez sur la touche ► puis appuyez sur la touche ▲ / ▼ pour sélectionner **YNR**.
3. Appuyez sur la touche ► puis appuyez sur la touche ▲ / ▼ pour sélectionner **Marche** ou **Arrêt**.
4. Appuyez plusieurs fois le bouton **MENU** pour retourner à l'image normale TV.

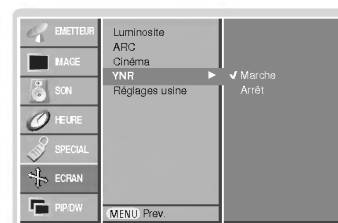

### Initialisation

Cette fonction permet de restaurer les réglages par défaut du téléviseur. Pour restaurer les réglages par défaut :

1. Appuyez sur la touche **MENU**, puis appuyez sur la touche ▲ / ▼ pour sélectionner le menu **ECRAN**.
2. Appuyez sur la touche ► puis appuyez sur la touche ▲ / ▼ pour sélectionner **Réglages usine**.
3. Appuyez sur la touche ►.
  - Vous pouvez restaurer les réglages par défaut du positionnement de l'image principale et de l'image incrustée, du zoom multisections, de la taille et de la transparence de l'image incrustée, et de la taille de l'image en mode multi-fenêtres.

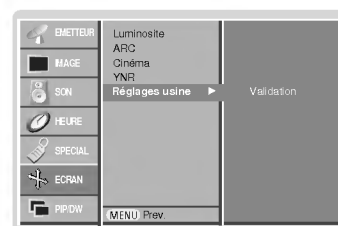

FRANÇAIS

### Zoom multisection (Split Zoom)

- Cette fonction permet d'agrandir l'image affichée au format normal.
- Cette fonction est disponible pour toutes les sources d'entrée vidéo.
- En zoom à 2 sections, vous pouvez uniquement déplacer l'image vers le haut ou vers le bas.
- Lorsqu'une image occupe la totalité de l'écran, vous pouvez la déplacer sans utiliser la fonction de zoom multisection.

1. Appuyez sur la touche **SPLIT ZOOM**.
  - Chaque pression sur la touche **SPLIT ZOOM** modifie l'affichage de l'écran comme illustré ci-dessous.



#### En zoom à 9 sections:

Appuyez sur une touche numérique pour sélectionner la section que vous souhaitez agrandir. Si vous appuyez sur la touche 5, la section 5 est agrandie et peut être affichée sur la totalité de l'écran à l'aide de la touche ▲ / ▼ ou ◀ / ▶.

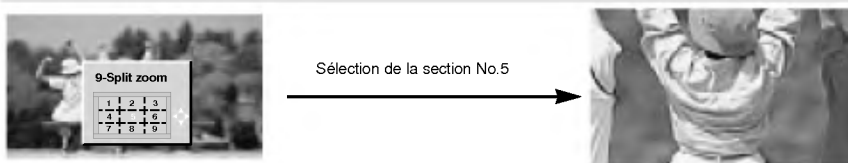

La section 5 est affichée sur la totalité de l'écran.