



Télévision Couleur

GUIDE DE L'UTILISATEUR

Avant de mettre en marche votre poste de télévision, lisez attentivement ce manuel.

Vous pourrez aussi vous y référer pour tous les réglages futurs.

Notez le numéro de série et le numéro du modèle, qui figurent sur la plaque signalétique fixée à l'arrière du poste.

Votre revendeur vous les demandera pour le service après-vente.

Numéro du modèle :

Numéro de série :

Table des matières

Installation	3
Emplacement et fonctions des commandes	4
Le boîtier de télécommande	
Installation des piles	
Face avant	
Fonctionnement de base	7
Mise sous/hors tension du téléviseur	
Sélection des programmes	
Réglage du volume / Retour au programme précédent	
Coupure du son / Démonstration automatique	
Sélection de la langue pour l'affichage écran (en option)	
Menus écran	8
Sélection des menus	
Mémorisation des chaînes	9
Programmation automatique	
Programmation manuelle	
Mise au point	
Edition des programmes	
Programme favori	
Table des programmes	
Réglage de l'image	14
Réglage de l'image / Eye (en option) / Format de l'image	
Sélection de l'image turbo (en option)	
Réglage du son	16
Réglage du son / Sélection du son turbo (en option)	
Réception Stéréo/Bilingue	
Réception NICAM (en option)	
Sélection de la sortie audio	
Réglage de l'heure	18
Temps / Minuteur de mise en marche/arrêt	
Numéro de programmation On / Volume	
Mise en veille automatique	
Autres fonctions	19
Modes TV et AV / Commutation AV automatique (en option)	
Verrouillage de sécurité pour les enfants / Fond bleu	
Démagnétisant / Inclinaison (en option) / Mise en veille	
Télétexte (en option)	21
Pour activer/désactiver le télétexte	
Texte SIMPLE	
Texte TOP (en option)	
Mode FASTEXT	
Fonctions télétexte spéciales	
Branchements externes	24
Via la prise de l'antenne	
Via la prise PériTel	
Prises d'entrée Audio/Vidéo (en option)	
Platine sortie Audio (Sortie Audio) (en option)	
Prises d'entrée S-Vidéo/Audio (S-AV) (en option)	
Prise pour casque (en option)	
Dépannage	26

Installation

Mise sous tension

Vérifiez que votre voltage correspond au voltage indiqué sur la plaque signalétique fixée à l'arrière du poste. Branchez votre appareil uniquement sur courant alternatif. S'il y a des éclairs d'orage ou des coupures de courant, débranchez la fiche d'antenne et la prise secteur.

Avertissement

Pour éviter les risques d'incendie ou d'électrocution, n'exposez pas ce téléviseur à la pluie ou à l'humidité.

Entretien

N'ôtez jamais le capot arrière de votre téléviseur. Vous pourriez être exposé à un voltage très élevé ou à d'autres dangers. Si l'appareil ne fonctionne pas, débranchez-le et contactez votre revendeur. Si le câble d'alimentation est endommagé, il doit être remplacé par le fabricant, son service après-vente ou une personne de qualification similaire afin d'éviter un danger.

Antenne

Une antenne doit être raccordée à la prise marquée $75\ \Omega$, située à l'arrière du poste. Pour améliorer la réception, il est conseillé d'utiliser une antenne extérieure.

Emplacement

Placez votre téléviseur de manière à ce que l'écran ne reçoive pas directement la lumière du soleil ou d'une lampe. Évitez, dans la mesure du possible, d'exposer l'appareil à des vibrations, à l'humidité, à la poussière et à la chaleur. Veillez aussi à choisir une position où l'air peut circuler librement. Ne bouchez pas les ouvertures destinées à la ventilation du téléviseur.

Emplacement et fonctions des commandes

Toutes les fonctions de cet appareil peuvent être exécutées à partir du boîtier de télécommande. Certaines sont également accessibles à partir des touches situées sur la face avant du téléviseur.

Le boîtier de télécommande

Avant de faire fonctionner la télécommande, n'oubliez pas d'installer des piles dans le compartiment prévu à cet effet.

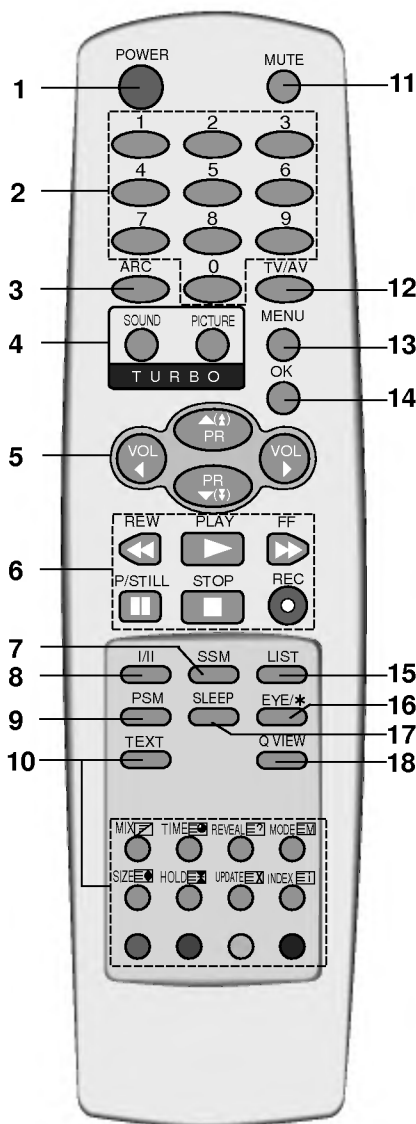

(Avec TELETXT)

1. **POWER**
Pour passer en mode Veille ou pour allumer le téléviseur lorsque vous êtes en mode Veille.
2. **TOUCHES NUMEROTEES**
Pour allumer le téléviseur lorsque vous êtes en mode veille ou pour sélectionner directement un programme.
3. **ARC (Contrôle du rapport d'aspect)**
Change le format de l'image.
4. **TURBO PICTURE / SOUND**
Sélectionne l'image turbo / le son turbo.
5. **▲(▲) / ▼(▼)(Sélection des programmes, haut/bas)**
Pour sélectionner un programme ou une option de menu. Pour allumer le téléviseur lorsqu'il est en mode veille. de balayages de programmes automatiquement.
6. **TOUCHES VCR (en option)**
Pour commander un magnétoscope LG.
7. **SSM (mémorisation des paramètres du son)**
Pour rappeler les paramètres audio que vous avez choisis.
8. **I/II (en option)**
Pour choisir la langue uniquement si le programme émis est en deux langues (en option). Sélectionne de la sortie audio.
9. **PSM (Mémorisation des paramètres de l'image)**
Pour rappeler les paramètres image et son que vous avez choisis.
10. **TOUCHES TELETXT (en option)**
Ces touches servent pour le télétexte. Pour des informations détaillées, reportez-vous à la section 'Télétexte'.
11. **MUTE**
Pour couper ou remettre le son.
12. **TV/AV**
Pour sélectionner le mode TV ou AV. Pour allumer le téléviseur lorsqu'il est en mode veille.

Emplacement et fonctions des commandes

13. MENU

Pour sélectionner un menu.

14. OK

Pour valider votre sélection ou pour afficher le mode actuel.

15. LIST

Affiche la table de programme.

16. EYE/* (en option)

Active ou désactive l'image Eye.

17. SLEEP

Permet d'activer la mise en veille.

18. Q.VIEW

Pour revenir au programme précédent.
Pour sélectionner un programme préféré.

Boutons de couleur

ces boutons sont pour le télétexte (modèles ayant cette fonction) ou pour le menu édition programme.

Installation des piles

Le boîtier de télécommande fonctionne avec deux piles de type AA. Tirez doucement sur le couvercle du boîtier pour ouvrir le compartiment des piles. Installez les deux piles en respectant les symboles de polarité (+ et -) inscrits à l'intérieur du compartiment.

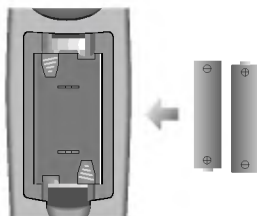

Remarque : Pour éviter que les piles ne fuient et n'abîment le boîtier, retirez les piles lorsque vous ne pensez pas utiliser la télécommande pendant une longue période de temps.

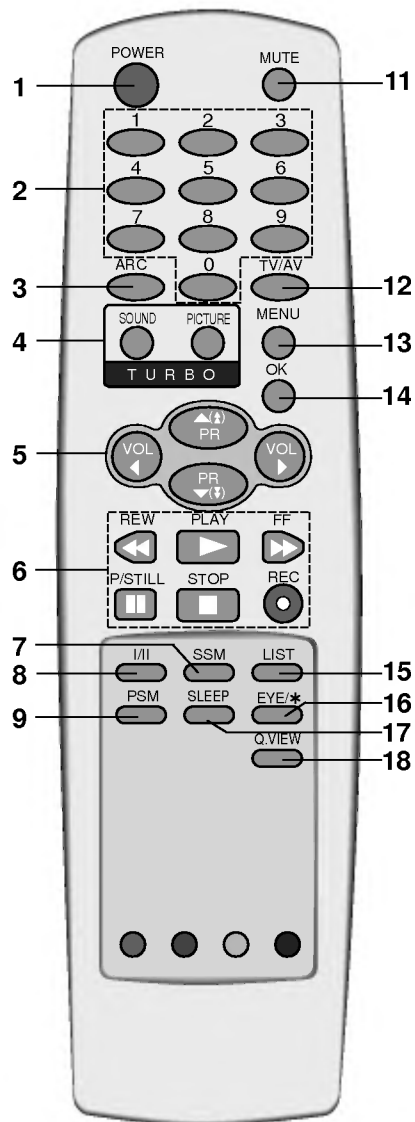

(Sans TELETEXT)

Emplacement et fonctions des commandes

Face avant

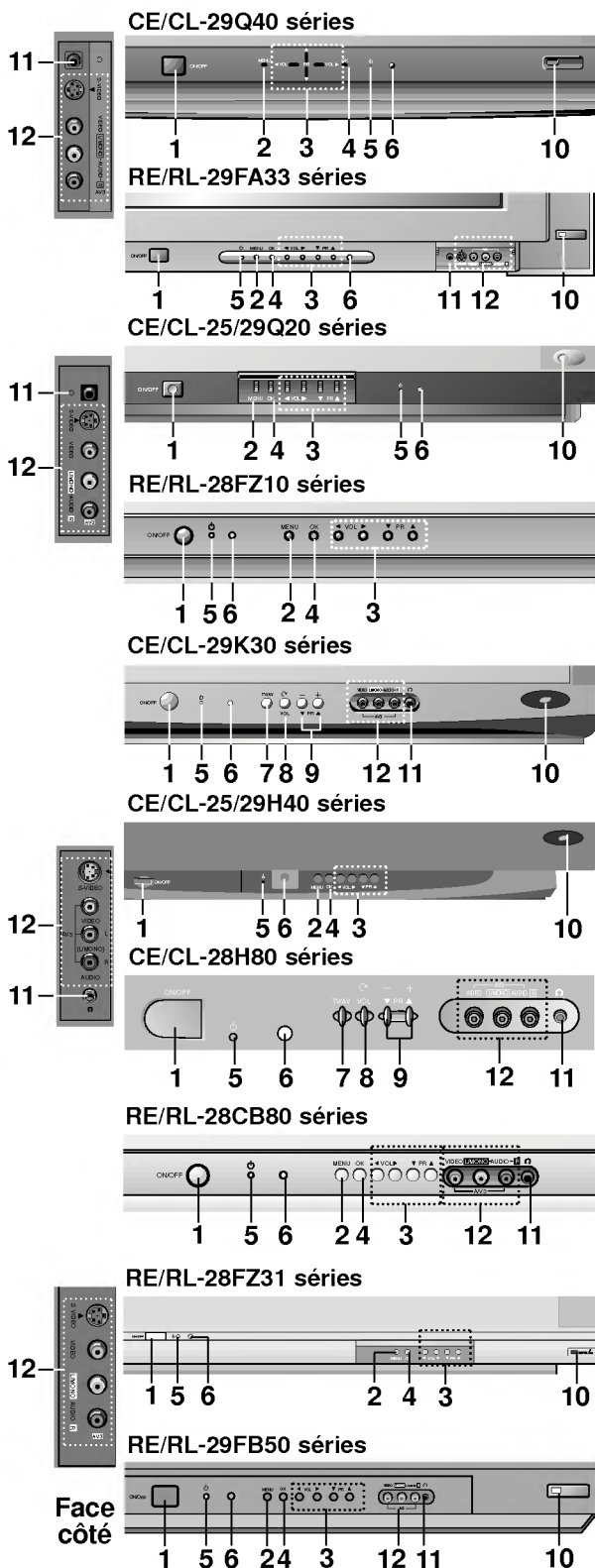

- 1. MISE SOUS**
Pour allumer ou éteindre le téléviseur.
- 2. MENU (en option)**
Pour sélectionner un menu.
- 3. ◀ / ▶ (Réglage du volume, haut/bas) (en option)**
Pour régler le volume du son.
Pour régler les paramètres à l'intérieur d'un menu.
▲ / ▼ (Sélection des programmes, haut/bas) (en option)
Pour sélectionner un programme ou une option de menu.
Pour allumer le téléviseur lorsqu'il est en mode veille.
- 4. OK (en option)**
Pour valider votre sélection ou pour afficher le mode actuel.
- 5. INDICATEUR DE MISE SOUS TENSION / STANDBY (VEILLE)**
S'illumine lorsque le téléviseur est en veille.
S'assombrit en marche.
clignote quand le signal est entré de la télécommande.
- 6. RECEPTEUR DE LA TELECOMMANDE**
Remarque : utilisez uniquement la télécommande (lorsque vous utilisez d'autres moyens, ils ne seront pas en mesure de fonctionner).
- 7. TV/AV (en option)**
Pour sélectionner le mode TV ou AV.
Efface le menu de l'écran.
Pour allumer le téléviseur lorsqu'il est en mode veille.
- 8. ⌚ (Fonction) (en option)**
Pour sélectionner le volume, les éléments d'image ou le bref programmation automatique tandis que le menu n'apparaît pas.
- 9. +/- (▲/▼) (en option)**
Pour sélectionner un programme ou une option de menu.
Pour allumer le téléviseur lorsqu'il est en mode veille.
- 10. EYE (en option)**
Pour régler l'image en fonction des conditions de luminosité environnantes.
- 11. PRISE POUR CASQUE (en option)**
Introduisez la fiche du casque dans cette prise.
- 12. ENTREES AUDIO / VIDEO (AV3)**
Raccordez les sorties audio/vidéo des appareils externes à ces prises.
PRISES D'ENTREE S-VIDEO / AUDIO (S-AV) (en option)
Raccordez la prise de sortie vidéo d'un magnétoscope S-VIDEO à une prise S-VIDEO. Raccordez les prises de sortie audio du magnétoscope S-VIDEO aux prises audio comme dans AV3.

Remarque : Ne pas placer d'objet lourd (au dessus de 4 kg) sur les modèles RE/RL-29FA33.

Fonctionnement de base

Mise sous / hors tension du téléviseur

1. Pour mettre le téléviseur en marche, appuyez sur la touche mise sous / hors tension.
2. Si l'appareil est en mode veille, allumez-le en utilisant les touches **POWER**, **▲ / ▼**, **TV/AV** ou les touches NUMEROTEES de la télécommande.
3. Pour repasser en mode veille, appuyez sur la touche **POWER** de la télécommande.
The set reverts to standby mode.
4. Pour mettre l'appareil hors tension, appuyez sur la touche mise sous / hors tension.

Remarque : Si vous débranchez la prise du téléviseur en mode veille, l'appareil s'allume en mode veille ou mode marche quand vous la rebranchez.

Sélection des programmes

Pour sélectionner un programme, utilisez la touche **▲ / ▼** ou les touches NUMEROTEES.

Réglage du volume

Pour régler le volume, utilisez la touche **◀ / ▶**.

Retour au programme précédent

Appuyez sur la touche **Q.VIEW** pour revenir au dernier programme sélectionné.

Remarque : cette fonction est opérationnelle seulement si **Chaînes préférées** est sur **Arrêt**. Autrement, chaque pression du bouton sélectionne un programme favori mémorisé.

Coupure du son

Appuyez sur la touche **MUTE**. Le son est coupé et le symbole \boxtimes s'affiche.

Pour restaurer le volume du son initial, utilisez la touche **MUTE**, **◀ / ▶**, **SSM**, **I/II**, **TURBO SOUND**.

Démonstration automatique

Pour passer en revue tous les menus programmés dans la télévision, appuyez sur la touche **OK** ou **C** de la commande de panneau avant pendant environ 10 secondes. Pour arrêter la démonstration automatique, appuyez sur n'importe quelle touche de la commande de panneau avant et touche de **POWER** de la télécommande.

Sélection de la langue pour l'affichage écran (en option)

Le menu peut être affiché à l'écran en mode de langue désirée. Il vous suffit de sélectionner la langue de votre choix, ce que nous vous conseillons de faire dès l'installation du téléviseur.

1. Appuyez le bouton **MENU**, ensuite le bouton **▲ / ▼** pour sélectionner le menu Spécial.
2. Appuyez sur le bouton **▶** et sur le bouton **▲ / ▼** pour sélectionner la **Langue (Language)**.
3. Appuyez le bouton **▶**.
4. Appuyez le bouton **▲ / ▼** pour sélectionner la langue désirée.
5. Appuyez le bouton **OK**.
Toutes les indications à l'écran s'affichent dans la langue choisie.
6. Appuyez plusieurs fois le bouton **MENU** pour retourner à l'image normale TV.

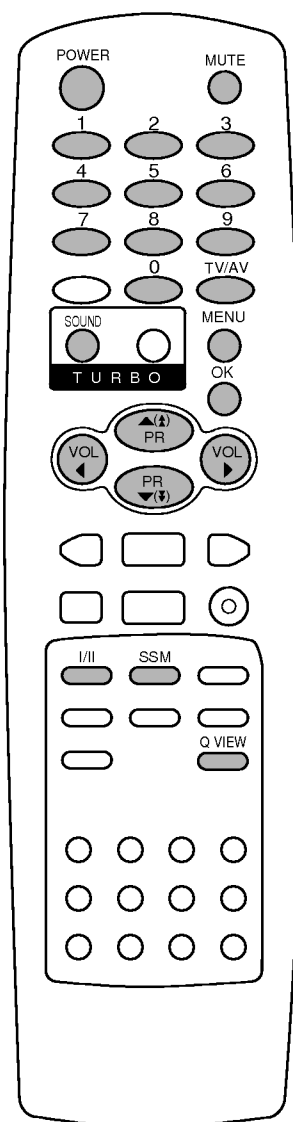

Menus écran

Le dialogue avec votre téléviseur se déroule par l'intermédiaire de menus écran. Outre les options disponibles, ces menus affichent également les touches qui permettent de les configurer.

Sélection des menus

1. Appuyez le bouton **MENU** ensuite le bouton ▲ / ▼ pour afficher chaque menu.
2. Appuyer sur le bouton ► et sur le bouton ▲ / ▼ pour sélectionner une option de menu.
Le programme sélectionné du menu passe du blanc au noir.
3. Modifiez le paramètre d'une option avec la touche ► pour afficher un sous-menu, appuyez sur la touche **OK**.

Remarque:

- a. En mode **Télétexte**, les menus ne sont pas disponible.
- b. Et dans quelques modèles, le menu **Normale/Recherche turbo** n'est pas disponible. Seul l'affichage **Début** est disponible en mode de de menu **Programmation auto**.
- c. Et dans quelques modèles, le menu **Inclinaison, Jeux, Démagnétisation ou préamplificateur** n'est pas disponible.
- d. Et dans quelques modèles, le menu **BG, L** est disponible.
- e. Et dans quelques modèles, le menu **Langue (Language)** n'est pas disponible.

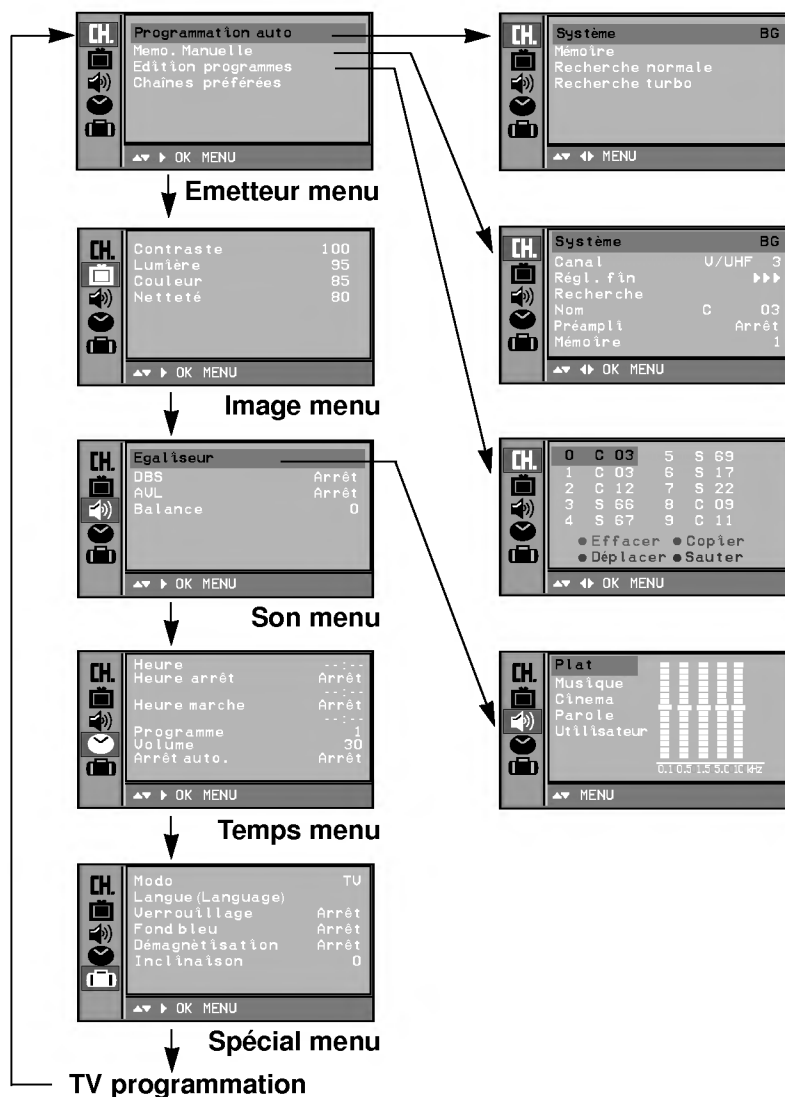
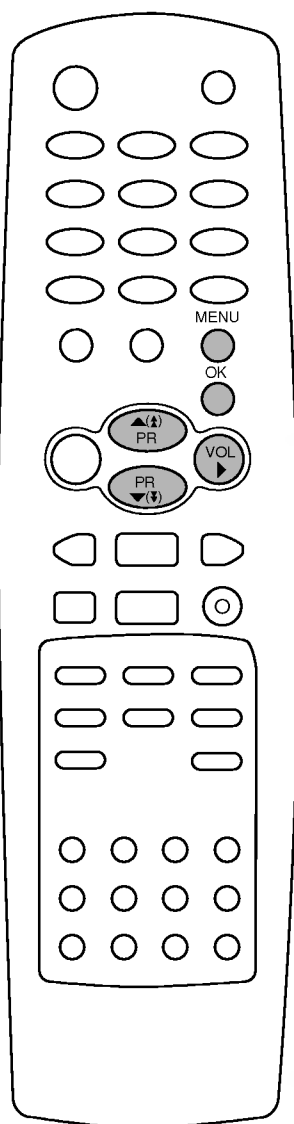

Mémorisation des chaînes

Votre téléviseur peut mémoriser jusqu'à 100 chaînes, sous forme de numéros (de 00 à 99). Une fois les chaînes programmées, vous pouvez les visionner l'une après l'autre en utilisant la touche ▲ / ▼ ou les touches NUMEROTEES. Vous avez la possibilité d'effectuer la programmation en mode automatique ou en mode manuel.

Programmation automatique

Cette méthode permet de mémoriser tous les programmes qui peuvent être reçus. Nous vous recommandons d'utiliser la programmation automatique lors de l'installation du téléviseur.

1. Appuyez le bouton **MENU**, ensuite le bouton ▲ / ▼ pour sélectionner le menu **Emetteur**.
2. Appuyez sur la touche ► et la touche ▲ / ▼ pour sélectionner la **Programmation auto**.
3. Appuyez sur la touche ► pour afficher le menu correspondant au mode **Programmation auto**.



Emetteur
Menu

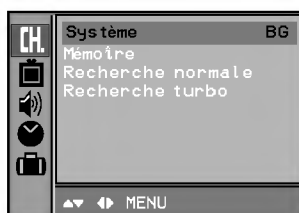

4. Sélectionnez **Système** avec la touche ▲ / ▼. Appuyez sur la touche ◀ / ▶ pour sélectionner le TV système ;
L : SECAM L/L' (France)
BG : PAL B/G, SECAM B/G (Europe/Europe de l'Est)
5. Sélectionnez **Mémoire** avec la touche ▲ / ▼.
6. Sélectionnez le premier numéro de programme à l'aide de la touche ◀ / ▶ ou des touches NUMEROTEES. Pour un numéro à un chiffre, tapez d'abord un '0' ('05' pour 5).
7. Sélectionnez **normale** ou **Recherche turbo** avec la touche ▲ / ▼.
En option : Et dans quelques modèles, uniquement vous pouvez sélectionner **Début**.

Remarque :

- a. **Recherche turbo** est encore plus rapide qu'une **Recherche normale** et dans les modèles, ils enregistreront automatiquement toutes les stations recevables.
 - b. Si le signal mémorisé a une qualité de son médiocre, lancer de nouveau la recherche en utilisant le **Programmation manuelle**.
8. Lancez la programmation automatique en appuyant sur la touche **OK**.

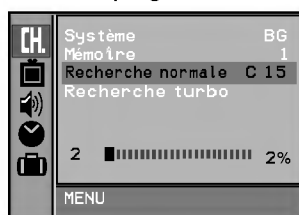

(Recherche normale)



(Recherche turbo)

Toutes les chaînes qui peuvent être reçues sont mises en mémoire. Pour les chaînes qui reçoivent les informations VPS (Video Programme Service), PDC (Programme Delivery Control), Télétexte, le nom de la chaîne est mémorisé. Si aucun nom de chaîne peut être associé à une chaîne, le numéro de canal est attribué et mémorisé sous la forme **C** (V/UHF 01-69) ou **S** (Câble 01-47), suivi d'un numéro.

Pour arrêter la programmation automatique, appuyez sur la touche **MENU**.

En fin de programmation automatique, le mode **Edition programmes** apparaît à l'écran. Pour éditer le programme mémorisé, reportez-vous à la section 'Edition des programmes'.

9. Appuyez plusieurs fois le bouton **MENU** pour retourner à l'image normale TV.

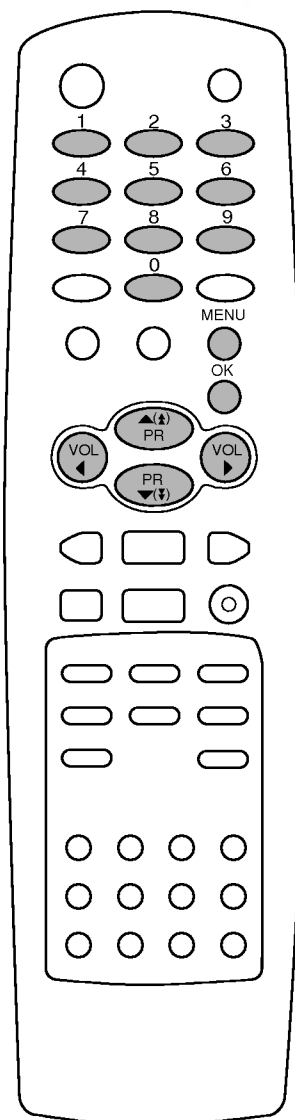

Mémorisation des chaînes

Emetteur
Menu



Balayage automatique de programme

Pour balayer automatiquement l'image des programme enregistrées, appuyez sur la touche ▲(▲) ou ▼(▼) pendant environ 3 secondes l'image des programme enregistrées apparaît sur l'écran un par un.

Pour arrêter la lecture automatique de programme, appuyez sur n'importe quel bouton excepté des boutons de magnétoscope.

Programmation manuelle

Ce mode de programmation permet de rechercher manuellement les canaux et de leur affecter les numéros de votre choix. Vous pouvez aussi affecter à chaque numéro un nom de cinq lettres.

1. Appuyez le bouton **MENU**, ensuite le bouton ▲ / ▼ pour sélectionner le menu Emetteur.
2. Appuyer sur la touche ► et la touche ▲ / ▼ pour sélectionner la **Programmation manuelle**.
3. Appuyez sur la touche ► pour afficher le menu correspondant au mode **Programmation manuelle**.



4. Sélectionnez **Système** avec la touche ▲ / ▼. Sélectionner le **Système** TV à l'aide de la touche ◀ / ▶;
L : SECAM L/L'(France)
BG : PAL B/G, SECAM B/G (Europe/Europe de l'Est)
5. Appuyez sur la touche ▲ / ▼ pour sélectionner **Canal**. Appuyez sur la touche ◀ / ▶ pour sélectionner, selon le cas, **V/UHF** ou **Câble**.
Si possible, saisissez le numéro de canal directement avec les touches NUMEROTEES. Pour un numéro à un chiffre, tapez d'abord un '0' ('05' pour 5).
6. Appuyez sur la touche ▲ / ▼ pour sélectionner **Recherche**. Appuyez sur la touche ◀ / ▶ pour lancer la recherche. Celle-ci s'arrête dès qu'une chaîne est détectée.
7. Si cette chaîne vous intéresse, sélectionnez **Mémoire** avec la touche ▲ / ▼. Sélectionnez le numéro (0 to 99) du programme avec la touche ◀ / ▶ ou les touches NUMEROTEES. Pour un numéro à un chiffre, tapez d'abord un '0' ('05' pour 5).
8. Appuyez sur la touche **OK** pour le mémoriser. Le message **Mémorisé** s'affiche.

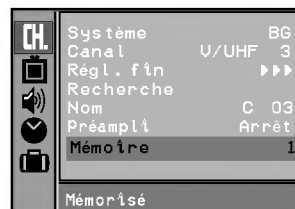

9. Pour programmer une autre station, répétez étapes 4 à 8.
10. Appuyez plusieurs fois le bouton **MENU** pour retourner à l'image normale TV.

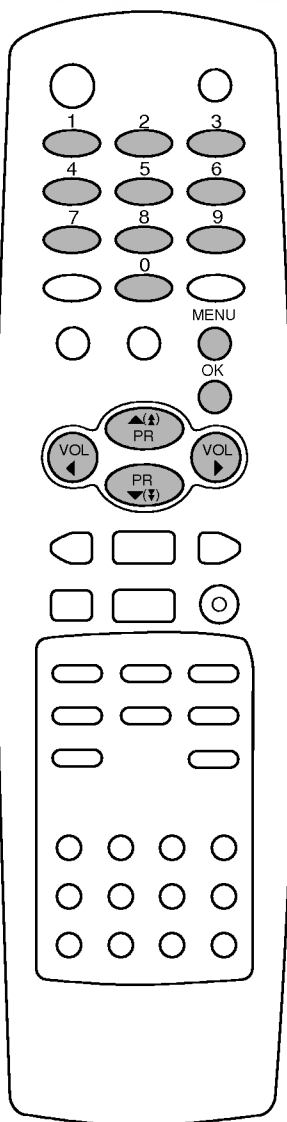

Mémorisation des chaînes

Affectation d'un nom à une chaîne

1. Répétez les étapes 1 à 3 de la 'Programmation manuelle'.
2. Appuyez sur la touche ▲ / ▼ pour sélectionner **Nom**.
3. Appuyez sur la touche ►. Vous pouvez utiliser un espace, le signe +, -, un chiffre de 0 à 9 ou une lettre de l'alphabet, de A à Z. Utilisez la touche ◀ pour faire défiler les caractères dans le sens inverse.
4. Passez à l'emplacement suivant avec la touche OK et choisissez le second caractère. Procédez ainsi pour les autres caractères.
5. Appuyez sur la touche ▲ / ▼ et la touche OK.
6. Appuyez plusieurs fois le bouton MENU pour retourner à l'image normale TV.



Emetteur
Menu

Booster (L'amplificateur) (en option)

Dans certains modèles, Le **Préampli** est une fonction en option. Seulement un appareil muni d'un **Préampli** pourrait accomplir cette fonction.

Si la réception est faible à la zone limitrophe de l'appareil TV, Sélectionnez le **Préampli** à la position **Marche**. Lorsque la qualité de l'image est bonne ne sélectionnez pas le **Préampli** à la position **Marche**.

1. Répétez les étapes 1 à 3 de la 'Programmation manuelle'.
2. Appuyez sur la touche ▲ / ▼ pour sélectionner **préamplificateur**.
3. Appuyez sur la touche ◀ / ► pour sélectionner **Marche** ou **Arrêt**.
4. Appuyez plusieurs fois le bouton MENU pour retourner à l'image normale TV.

Mise au point

Normalement vous n'aurez à utiliser cette fonction que si l'image est de mauvaise qualité.

1. Répétez les étapes 1 à 3 de la 'Programmation manuelle'.
2. Appuyez sur la touche ▲ / ▼ pour sélectionner **Régl. fin**.
3. Affinez le réglage de l'image et du son avec la touche ◀ / ►.



4. Appuyez le bouton OK.
5. Appuyez plusieurs fois le bouton MENU pour retourner à l'image normale TV.
Quand vous avez procédé à une mise au point, le numéro du programme est affiché en jaune.

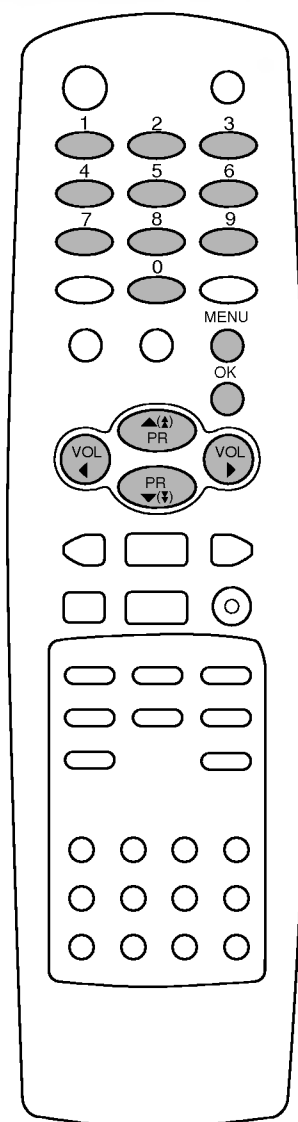

Mémorisation des chaînes

Emetteur
Menu



Edition des programmes

Cette fonction vous permet de supprimer ou de sauter les programmes mémorisés. Vous pouvez également déplacer des chaînes vers d'autres numéros de programmes ou effectuer une copie vers les numéros de programmes suivants.

1. Appuyez le bouton **MENU**, ensuite le bouton ▲ / ▼ pour sélectionner le menu Emetteur.
2. Appuyez sur la touche ► et la touche ▲ / ▼ pour sélectionner la **Edition programmes**.
3. Appuyez sur la touche ► pour afficher le menu correspondant au mode **Edition programmes**.

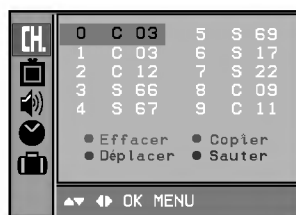
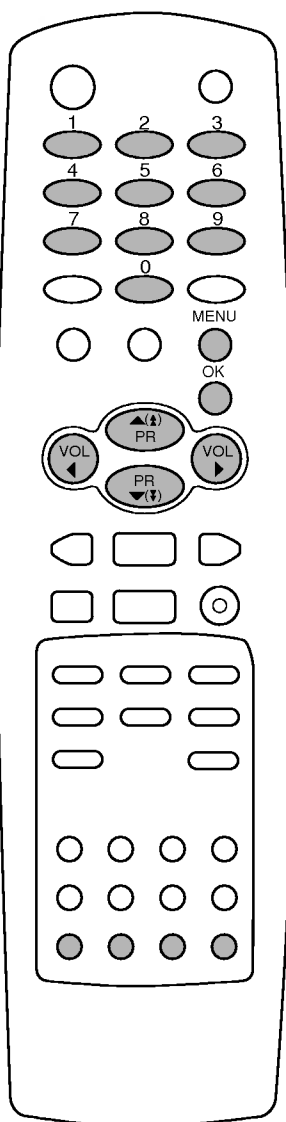

Supprimer un programme

1. Sélectionnez le programme que vous voulez supprimer à l'aide de la touche ▲ / ▼ ou ◀ / ▶.
2. Appuyez sur la touche ROUGE deux fois. Le programme sélectionné est supprimé et tous les programmes suivants sont avancés d'un rang dans la programmation.

Copier un programme

1. Sélectionnez le programme que vous voulez copier à l'aide de la touche ▲ / ▼ ou ◀ / ▶.
2. Appuyez sur la touche VERTE. Tous les programmes suivants sont avancés d'un rang dans la programmation, vers le numéro suivant dans la table.

Déplacer un programme

1. Sélectionnez le programme que vous voulez déplacer à l'aide de la touche ▲ / ▼ ou ◀ / ▶.
2. Appuyez sur la touche JAUNE.
3. Déplacez le programme vers le numéro de programme souhaité, à l'aide de la touche ▲ / ▼ ou ◀ / ▶.
4. Appuyez de nouveau sur la touche JAUNE pour désactiver cette fonction.

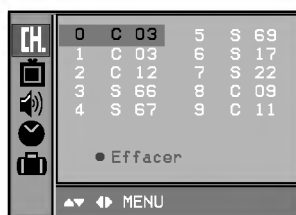

Sauter un programme

1. Sélectionnez le programme que vous voulez sauter à l'aide de la touche ▲ / ▼ ou ◀ / ▶.
2. Appuyez sur la touche BLEU. Le programme sauté devient bleu.
3. Appuyez de nouveau sur la touche BLEU pour libérer le programme sauté. Lorsqu'un numéro de programme est sauté, cela veut dire que vous ne pourrez pas le sélectionner en utilisant la touche ▲ / ▼ pendant le fonctionnement normal de la télévision. Si vous voulez trouver directement le programme sauté, saisissez le numéro de programme en utilisant les touches NUMERO-TEES ou sélectionnez-le en menu 'Edition ou Table des programmes'.

Appuyez plusieurs fois le bouton **MENU** pour retourner à l'image normale TV.

Mémorisation des chaînes

Programme favori

Cette fonction vous permet de sélectionner directement votre programme favori.

1. Appuyez le bouton **MENU**, ensuite le bouton ▲ / ▼ pour sélectionner le menu **Emetteur**.
2. Appuyez sur le bouton ► et sur le bouton ▲ / ▼ pour sélectionner **Chaînes préférées**.
3. Appuyez sur la touche **OK** pour afficher le menu correspondant au mode **Chaînes préférées**.



**Emetteur
Menu**



4. Sélectionnez **Marche** ou **Arrêt** avec la touche ◀ / ▶.
5. Sélectionnez -- ---- avec la touche ▲ / ▼.
6. Sélectionner le numéro de programme désiré avec le bouton ◀ / ▶ ou les boutons NUMERO. Pour un numéro à un chiffre, tapez d'abord un '0' ('05' pour 5).
7. Pour enregistrer un autre programme, répétez les étapes 5 au 6. Vous pouvez enregistrer jusqu'à 5 programmes.
8. Appuyez plusieurs fois le bouton **MENU** pour retourner à l'image normale TV.

Presser **Q.VIEW** pour sélectionner le programme favori enregistré.

Table des programmes

Vous pouvez vérifier les programmes enregistrés en mémoire en affichant la table des programmes.

Affichage de la table des programmes

Appuyez sur la touche **LIST** pour afficher la table des programmes. La première page de la table des programmes s'affiche. Elle contient dix programmes.

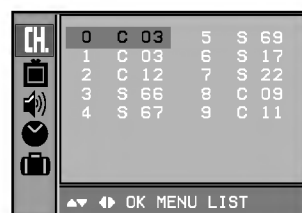

Remarque :

- a. Certains numéros de programmes peuvent apparaître en bleu. Il s'agit des programmes que vous avez sautés en mode *Ranger les programmes*.
- b. Pour certains programmes, le numéro de canal figure sur la table des programmes : aucun nom de chaîne n'est attribué.

Sélection d'un programme dans la table

Sélectionnez les programmes avec la touche ▲ / ▼ ou ◀ / ▶. Appuyez ensuite sur la touche **OK**.

Le téléviseur affiche le programme sélectionné.

Pour faire défiler la table des programmes

La liste des programmes est composée de 10 pages et peut donc contenir jusqu'à 100 programmes.

Pour passer d'une page à l'autre, utilisez la touche ▲ / ▼ ou ◀ / ▶.

Appuyez plusieurs fois le bouton **MENU** pour retourner à l'image normale TV.

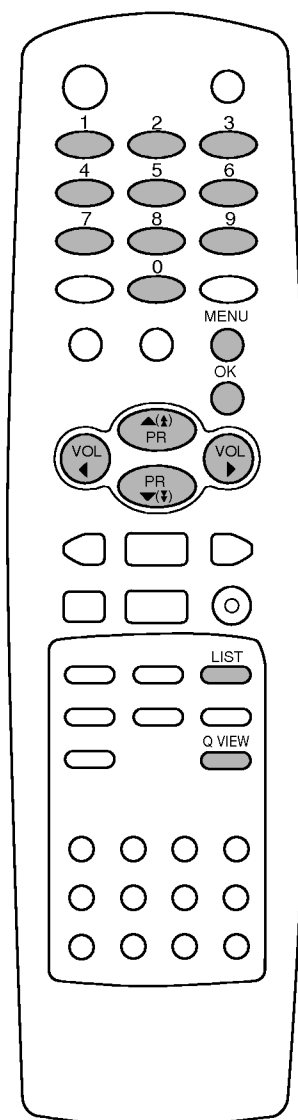

Réglage de l'image

Image menu



Réglage de l'image

Vous pouvez régler le contraste, la luminosité, l'intensité des couleurs, la netteté de l'image et la teinte (avec un mode NTSC AV) de l'image selon vos préférences.

1. Appuyez le bouton **MENU**, ensuite le bouton ▲ / ▼ pour sélectionner le menu Image.
2. Appuyez sur la touche ► et la touche ▲ / ▼ pour sélectionner l'image désirée.
3. Réglez le niveau avec la touche ◀ / ▶, pour mettre le réglage en mémoire **Utilisateur**.



4. Appuyez plusieurs fois le bouton **MENU** pour retourner à l'image normale TV.

Pour rappeler vos paramètres préférés, appuyez sur la touche **PSM** jusqu'à l'affichage de l'image voulue (**Dynamique**, **Standard**, **Doux**, **Jeux** ou **Utilisateur**). A l'exception de **Dynamique**, **Standard**, **Doux** et **Jeux** les paramètres de chaque reproduction d'image appropriée sont programmés en usine.

Eye (en option)

La fonction Eye est disponible en option. Seul en TV équipé de la Eye peut réaliser cette fonction.

Et dans quelques modèles, elle règle automatiquement l'image en fonction des conditions de luminosité environnantes. Ceci vous permet de profiter de l'image correspondant le plus à votre environnement.

Appuyez sur la touche **EYE/★** pour activer ou désactiver le mode Eye.

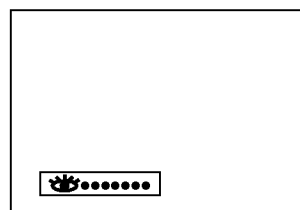
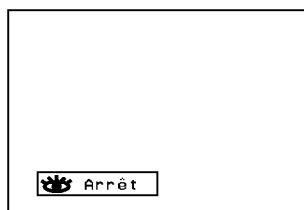

Lorsque la fonction est activée, l'image correspondant le plus aux conditions environnantes est réglée.

A ce moment, l'affichage en vert n'apparaît pas en permanence mais l'affichage en jaune apparaît à chaque fois que l'état de l'image change.

Remarque : Si vous appuyez sur la touche **PSM** ou **TURBO PICTURE** lorsque la fonction Eye est activée, celle-ci est automatiquement désactivée.

Réglage de l'image

Format de l'image

Les images peuvent être visualisées sous différents formats, le format Standard, le format 16:9 (panoramique) ou Zoom.

Formats d'image de la série RE/RL-28/32FZ10 ; 4:3, Auto, 16:9, 14:9 et Zoom

Dans ce cas, appuyez le touche **ARC** pour sélectionner le format désiré.

Standard (ou 4:3)

En modo standard, l'image sera visualisée dans les 4/3 (format généralement utilisé par toutes les stations).

Auto

Quand votre téléviseur reçoit le signal de largeur d'écran de la prise péritel, il commute automatiquement au bon format.

16:9

Format panoramique. Ce format est utilisé pour les films à grand spectacle (16/9).

14:9

L'écran 14/9 est visualisé juste comme le ce mais l'écran 4/3 est magnifié au haut / inférieur et lefr / droite de sorte que l'écran 14/9 soit plein.

Vous pouvez déplacer le screen vers le haut ou vers le bas avec ▲ / ▼ le boutons.

Zoom

Cette transformation du format 4/3 en format 16/9 voeu permettra d'avoir une image agrandie.(en option : RE/RL-28/32FZ10 séries - Vous pouvez déplacer le screen vers le haut ou vers le bas avec ▲ / ▼ le boutons.)

Remarque :

- Lorsque vous remettez l'appareil à la position stand-by ou à la position arrêt, le format d'image **Zoom** ou **16:9** est remise à la position **Standard** (4:3).
- Dans la sous- image de volume 1/2 et les quatre sous images verticales du mode PIP, le format d'image ne peut pas être obtenu.

Sélection de l'image turbo (en option)

Quand cette fonction est activée, l'image sera plus brillante et nette que l'image normale. Appuyer plusieurs fois sur le bouton **TURBO PICTURE** pour activer ou désactiver la fonction.

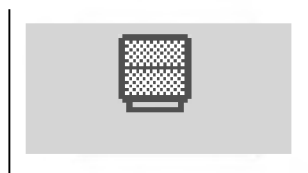

(Image turbo désactivée)

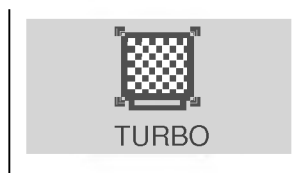

(Image turbo activée)

Remarque : Si vous appuyez sur la touche **PSM** ou **EYE/★** lorsque la fonction Image turbo est activée, celle-ci est automatiquement désactivée.

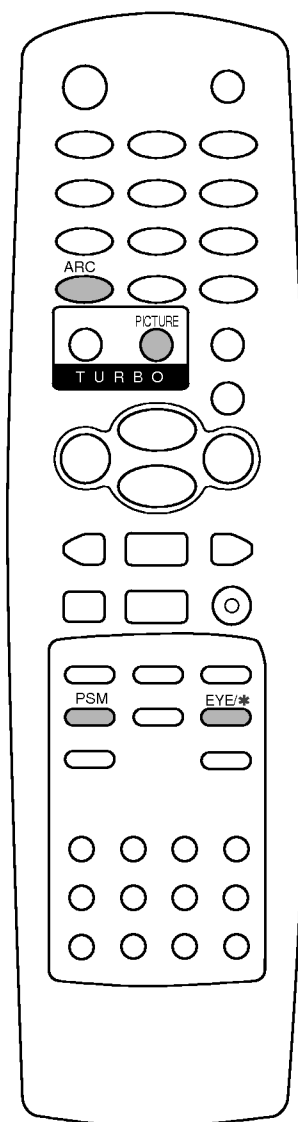

Réglage du son

Son menu



Réglage du son

Vous pouvez sélectionner votre réglage sonore préféré: Plat, Musique, Cinema ou Parole, à votre convenance. Vous pouvez également régler Egaliseur, la Balance gauche/Droite, le son Surround, le niveau de sortie de la prise casque sur certains appareils. Si vous installez le DBS à la position on, l'appareil va déclencher un son plus robuste. Lorsque vous sélectionnez cette fonction, votre appareil règle automatiquement le volume sonore quelque soit le type de programme que vous recevez afin de conserver le même niveau.

1. Appuyez le bouton **MENU**, ensuite le bouton **▲ / ▼** pour sélectionner le menu son.
2. Appuyez sur la touche **►** et la touche **▲ / ▼** pour la fonction adéquate; **Egaliseur**, **DBS**, **AVL** ou **Balance**
3. Réglez le niveau avec la touche **◀ / ▶**. Appuyez sur le bouton **OK** dans le menu **Egaliseur** pour accéder aux fonctions d'égalisation.



- a. Sélectionner la ligne **Utilisateur** en appuyant sur les touches **▲ / ▼**.
 - b. Sélectionner la bande de fréquence en appuyant sur les touches **◀ / ▶**.
 - c. Régler le niveau du son (sur la fréquence sélectionnée précédemment) en appuyant sur les boutons **▲ / ▼**.
 - d. Appuyez sur la touche **OK** pour mettre le réglage en mémoire **Utilisateur**. L'information **Mémorisé** apparaît.
4. Appuyez plusieurs fois le bouton **MENU** pour retourner à l'image normale TV.

Pour rappeler vos paramètres préférés, appuyez sur la touche **SSM** jusqu'à l'affichage du son voulu (**Plat**, **Musique**, **Cinema**, **Parole** ou **Utilisateur**). A l'exception de **Plat**, **Musique**, **Cinema** et **Parole**, les paramètres de chaque reproduction sonore appropriée sont programmés en usine.

Remarque : si vous appuyez sur la touche **SSM** après avoir effectué le réglage approprié dans le menu Son l'affichage Utilisateur apparaîtra même si vous avez sélectionné au préalable un des types d'égalisation pré-réglé.

Sélection du son turbo (en option)

Quand cette fonction est activée, le son sera plus amplifié que le son normal. Appuyez plusieurs fois sur le bouton **TURBO SOUND** pour activer ou désactiver la fonction.



(Son turbo désactivée)



(Son turbo activée)

Réglage du son

Réception Stéréo/Bilingue

Lorsqu'un programme est sélectionné, les paramètres son apparaissent sur l'écran, après la disparition des informations relatives au numéro de programme et un nom à une chaîne.

Diffusion	Affichage écran (OSD)
Mono	MONO
Stéréo	STEREO
Dual (bilingue)	DUAL I

Sélection du son mono

Si le signal stéréo est faible, l'émission sera meilleure en mono. Pour passer en mono, appuyez sur la touche I/II. Pour repasser en stéréo, appuyez sur la touche I/II.

Sélection de la langue pour les émissions bilingues

Si une émission est diffusée en deux langues, vous pouvez sélectionner **DUAL I**, **DUAL II** ou **DUAL I+II** en appuyant une ou plusieurs fois sur la touche I/II.

DUAL I permet de retransmettre la langue originale sur les haut-parleurs.

DUAL II permet de retransmettre la langue du doublage sur les haut-parleurs.

DUAL I+II permet de retransmettre une langue sur chaque haut-parleur.

Réception NICAM (en option)

Votre magnétoSCOPE est équipé d'un décodeur de son numérique, qui vous permet de recevoir un son numérique NICAM (Near Instantaneous Compressed Audio Multiplexing) d'excellente qualité. La sortie audio peut être sélectionnée en fonction du type d'émission reçue avec la touche I/II.

1. Lorsque vous recevez un son NICAM mono, sélectionnez **NICAM MONO** ou MONO.
2. Lorsque vous recevez un son NICAM stéréo, sélectionnez **NICAM STEREO** ou MONO. Si le signal stéréo est mauvais, passez en mono.
3. Lorsque vous recevez un son NICAM dual (bilingue), sélectionnez **NICAM DUAL I**, **NICAM DUAL II**, **NICAM DUAL I+II** ou **MONO**. Si vous sélectionnez mono, le message **MONO** apparaît sur l'écran.

Sélection de la sortie audio

En mode AV, vous pouvez diriger la sortie son vers le haut-parleur droit ou gauche.

Pour sélectionner la sortie audio, appuyez une ou plusieurs fois sur la touche I/II.

L+R : Le signal audio de l'entrée audio L sort sur le haut-parleur gauche, le signal audio de l'entrée R sur le haut-parleur droit.

L+L : Le signal audio de l'entrée audio L sort sur les haut-parleurs droit et gauche.

R+R : Le signal audio de l'entrée audio R sort sur les haut-parleurs droit et gauche.

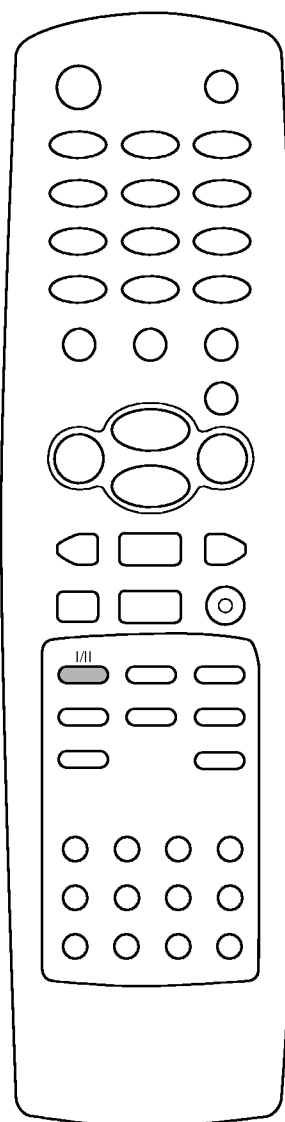

Réglage de l'heure

Temps menu



Temps

Le temps utilise le système de 24 heures et doit être sélectionné au temps réel avant la mise en marche de l'appareil.

1. Appuyez le bouton **MENU**, ensuite le bouton ▲ / ▼ pour sélectionner le menu Temps.
2. Appuyer sur le bouton ► et sur le bouton ▲ / ▼ pour sélectionner **Heure**.
3. Sélectionnez et ajustez l'heure et la minute en appuyant le bouton ◀ / ▶ ou les boutons numérotés.
4. Appuyez plusieurs fois le bouton **MENU** pour retourner à l'image normale TV.

Minuteur de mise en marche/arrêt

En utilisant cette fonction à la position **Marche**, l'appareil s'allume et s'éteint automatiquement au temps pré-réglé. Vous devez préciser le temps avec exactitude avant d'utiliser la fonction de mise en marche/arrêt.

1. Appuyez le bouton **MENU**, ensuite le bouton ▲ / ▼ pour sélectionner le menu Temps.
2. Appuyer sur le bouton ► et sur le bouton ▲ / ▼ pour sélectionner **Heure marche** ou **Heure arrêt**.
3. Sélectionnez **marche** ou **Arrêt** avec la touche ◀ / ▶.
4. Appuyez le bouton ▼.
5. Sélectionnez et ajustez l'heure et la minute en pressant le bouton ◀ / ▶ ou les boutons numérotés.
6. Appuyez plusieurs fois le bouton **MENU** pour retourner à l'image normale TV.

Numéro de programmation On

En utilisant cette fonction, l'appareil s'allume automatiquement et affiche le programme pré-sélectionné.

1. Appuyez le bouton **MENU**, ensuite le bouton ▲ / ▼ pour sélectionner le menu Temps.
2. Appuyer sur le bouton ► et sur le bouton ▲ / ▼ pour sélectionner **Programme**.
3. Sélectionnez et ajustez le numéro du programme en appuyant le bouton ◀ / ▶ ou les boutons numérotés.
4. Appuyez plusieurs fois le bouton **MENU** pour retourner à l'image normale TV.

Volume

En utilisant cette fonction, l'appareil s'allume automatiquement et affiche le programme et le volume désirés.

1. Appuyez le bouton **MENU**, ensuite le bouton ▲ / ▼ pour sélectionner le menu Temps.
2. Appuyer sur le bouton ► et sur le bouton ▲ / ▼ pour sélectionner **Volume**.
3. Sélectionnez et ajustez le volume en appuyant le bouton ◀ / ▶ ou les boutons numérotés.
4. Appuyez plusieurs fois le bouton **MENU** pour retourner à l'image normale TV.

Mise en veille automatique

Pour une lecture répétée de la cassette, sélectionnez la fonction **Arrêt auto.** en mode **Marche**.

1. Appuyez le bouton **MENU**, ensuite le bouton ▲ / ▼ pour sélectionner le menu Temps.
2. Appuyer sur le bouton ► et sur le bouton ▲ / ▼ pour sélectionner **Arrêt auto.**
3. Sélectionnez **Marche** avec la touche ◀ / ▶.
4. Appuyez plusieurs fois le bouton **MENU** pour retourner à l'image normale TV.

Remarque :

- a. Cette opération fonctionne dans la position stand-by uniquement.
- b. Pour annuler le minuteur de mise en marche/arrêt, installez le à la position --:--.
- c. Pour vérifier le temps de mise en marche/arrêt qui reste, sélectionnez le menu temps.
- d. Lorsque vous éteignez l'appareil à partir du bouton power, le minuteur de mise en marche/arrêt est remis à zéro.
- e. Si aucune touche de la télécommande n'est activée durant les deux heures qui suivent la mise en service, l'appareil s'arrêtera automatiquement.
- f. Cette fonction de "démarrage et arrêt automatique à heure choisie" est une programmation journalière.

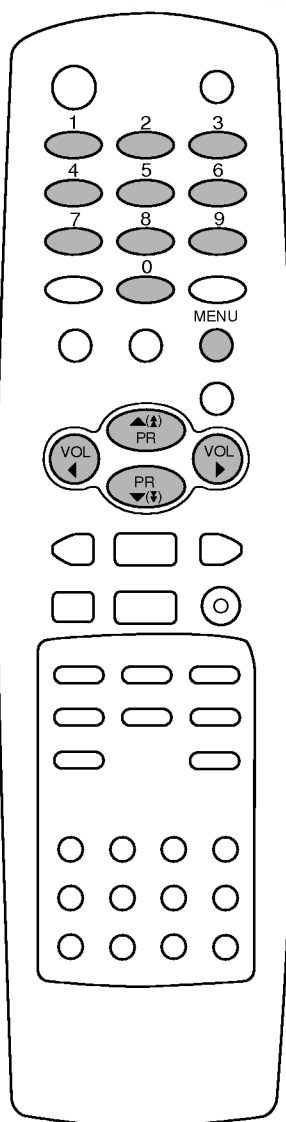

Autres fonctions

Modes TV et AV

Ce téléviseur peut être réglé en mode TV ou audio/vidéo (AV). Le mode audio/vidéo sert lorsqu'un magnétoscope (VCR) ou un autre appareil est raccordé au téléviseur.

Remarque : *Lorsqu'un magnétoscope est raccordé à la prise de l'antenne, le téléviseur est utilisé en mode TV. Reportez-vous à la section 'Branchements externes'.*

1. Appuyez le bouton **MENU**, ensuite le bouton ▲ / ▼ pour sélectionner le menu Spécial.
2. Appuyer sur le bouton ► et sur le bouton ▲ / ▼ pour sélectionner **Modo**.
3. Appuyez sur la touche ◀ / ▶ pour sélectionner **TV**, **AV 1**, **AV 2**, **AV 3** (ou **S-Video**), **Component** (en option).

Les TV et mode :

AV 1 : le magnétoscope est raccordé à la prise 1 (ou aux prises) située à l'arrière du téléviseur

AV 2 : le magnétoscope est raccordé à la prise 2 (ou aux prises) située à l'arrière du téléviseur

AV 3 : le magnétoscope est raccordé aux prises **AV3** situées dutéléviseur

S-Video : le magnétoscope est raccordé aux prises **S-VIDEO** situées sur la face avant du téléviseur (en option).

COMPONENT : COMPOSANT raccordé aux prises **COMPONENT INPUT** du téléviseur (en option).

Pour revenir en mode TV depuis le mode AV, appuyez sur les touches ▲ / ▼ ou NUMEROTEES.

Vous pouvez également sélectionner le mode TV ou AV avec la touche **TV/AV**.

Commutation AV automatique (en option)

Si votre magnétoscope est équipé d'une fiche péritélévision, votre téléviseur pourra passer automatiquement en mode de réception **AV 1** ou **AV 2** (dépendant de la prise sur laquelle vous auriez précédemment connecté votre magnétoscope) lorsque vous utiliserez la fonction lecture du magnétoscope. Si vous souhaitez quitter momentanément le mode de réception Magnétoscope au profit du mode reception antenne appuyer sur les touches ▲ / ▼ ou sur les numéros de chaînes. Appuyer sur la touche **TV/AV** pour retourner en mode AV.

Verrouillage de sécurité pour les enfants

Le téléviseur peut être réglé de manière à ce que la télécommande soit indispensable pour contrôler ses différentes fonctions. Cela permet d'interdire éventuellement l'utilisation du téléviseur.

1. Appuyez le bouton **MENU**, ensuite le bouton ▲ / ▼ pour sélectionner le menu Spécial.
2. Appuyer sur le bouton ► et sur le bouton ▲ / ▼ pour sélectionner **Verrouillage**.
3. Choisissez le paramètre **Marche** avec la touche ◀ / ▶ de la télécommande.
4. Appuyez plusieurs fois le bouton **MENU** pour retourner à l'image normale TV.

Lorsque le verrouillage est activé, toute pression sur les touches de la face avant du téléviseur provoque l'affichage du message **Verrouillage marche**.

Remarque : *L'information Verrouillage marche n'apparaît pas à l'écran lorsqu'un touche est pressé sur la façade du téléviseur pendant l'affichage des menus.*

Fond bleu

Si vous activer la fonction **Fond bleu Marche**, un fond d'image apparaît sur l'écran lorsqu'aucun signal n'est reçu par le téléviseur.

1. Appuyez le bouton **MENU**, ensuite le bouton ▲ / ▼ pour sélectionner le menu Spécial.
2. Appuyer sur le bouton ► et sur le bouton ▲ / ▼ pour sélectionner **Fond bleu**.
3. Sélectionnez **Marche** ou **Arrêt** avec la touche ◀ / ▶.
4. Appuyez plusieurs fois le bouton **MENU** pour retourner à l'image normale TV.



Spécial menu

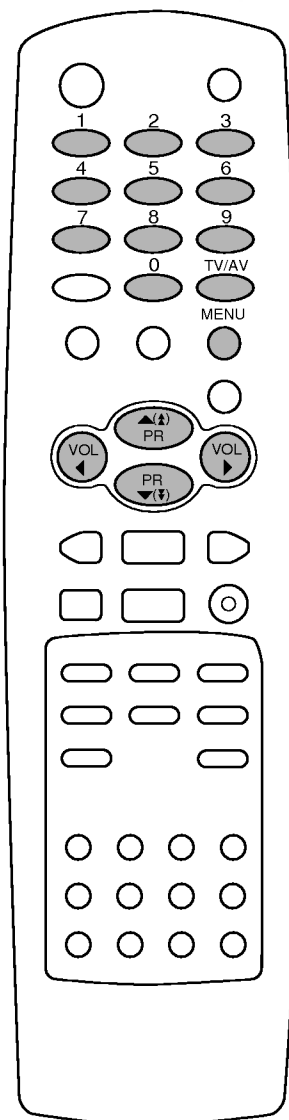

Autres fonctions

Spécial menu

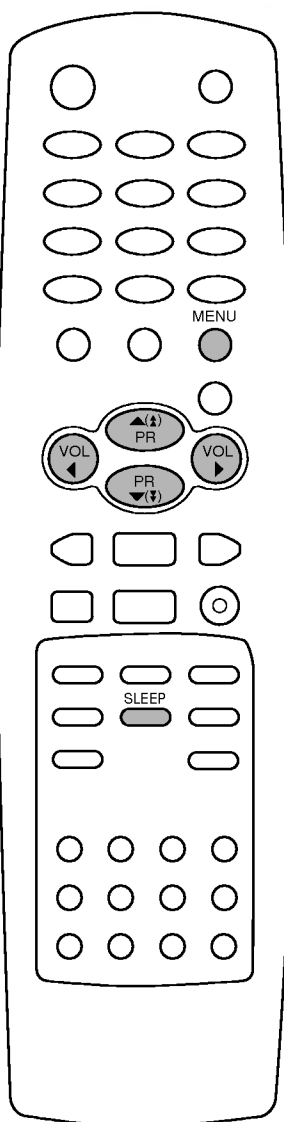
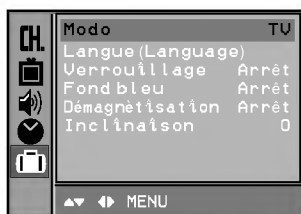

Démagnétisant

En raison du grand tube superbe de Braun dans ce téléviseur, le champ magnétique de la terre peut influencer sur la pureté de couleur de l'image par la substance magnétique voisine ou la direction d'installation du téléviseur. Les raies peuvent apparaître sur l'écran, ou la couleur ne pas être égale dans le coin. Vous pouvez apprécier le programme de la qualité de couleur en actionnant cette fonction.

1. Appuyez le bouton **MENU**, ensuite le bouton ▲ / ▼ pour sélectionner le menu Spécial.
2. Appuyez sur le bouton ► et sur le bouton ▲ / ▼ pour sélectionner **Démagnétisation**.
3. Appuyez sur le bouton ◀ / ▶ pour sélectionner **Marche**. Après que les travaux démagnétisant de fonction, **Marche** des commutateurs de mode à **Arrêt** du mode.
4. Appuyez plusieurs fois le bouton **MENU** pour retourner à l'image normale TV.

Remarque : Si vous ne pouvez pas régler l'écran par démagnétisant, réessayez environ 4 minutes plus tard.

Inclinaison (en option)

L'image du téléviseur peut avoir glissé vers la droite ou vers la gauche. Vous pouvez ajuster ce réglage en opérant de la façon suivante.

1. Appuyez le bouton **MENU**, ensuite le bouton ▲ / ▼ pour sélectionner le menu Spécial.
2. Appuyez sur le bouton ► et sur le bouton ▲ / ▼ pour sélectionner **Inclinaison**.
3. Appuyez sur la touche ◀ / ▶ pour ajuster le réglage.
4. Appuyez plusieurs fois le bouton **MENU** pour retourner à l'image normale TV.

Mise en veille

Vous n'avez plus à vous soucier d'éteindre le poste avant d'aller vous coucher. Cette fonction vous permet de mettre automatiquement le téléviseur en mode veille après un certain délai.

En appuyant sur la touche **SLEEP** plusieurs fois de suite ou de manière continue, choisissez un délai (en minutes). L'écran affiche **0**, puis, dans l'ordre, **10, 20, 30, 60, 90, 120, 180** et **240**. Le compte à rebours est lancé dès la fin du réglage.

Remarque :

- a. Pour visionner le temps de veille restant, appuyez sur le bouton **SLEEP** une fois.
- b. Pour annuler le temps de veille, appuyez plusieurs fois sur le bouton **SLEEP** jusqu'à ce que l'affichage **0** apparaisse.
- c. Si vous éteignez l'appareil, le paramètre sélectionné est annulé.

Télétexte (en option)

La fonction Télétexte (ou Texte TOP) est disponible en option. Par conséquent, seuls les postes sur lesquels le système Télétexte a été installé peuvent recevoir les émissions télétexte en utilisant les touches correspondantes.

Le télétexte est un service gratuit diffusé par la plupart des chaînes de télévision. Il propose des informations de dernières minute concernant les actualités, la météo, les programmes TV, les valeurs de la bourse, ainsi que de nombreux autres sujets.

Le décodeur télétexte de ce téléviseur est compatible avec les systèmes SIMPLE, TOP et FASTEXT. Un télétexte SIMPLE (standard) contient un certain nombre de pages, que l'on peut sélectionner en tapant directement le numéro correspondant. TOP (Table Of Page) et FASTEXT offrent des méthodes de sélection de page plus modernes, vous permettant d'afficher une page sans connaître son numéro.

Pour activer/désactiver le télétexte

Pour activer le télétexte, appuyez sur la touche **TEXT**.

Si l'écran de votre téléviseur affiche sur une moitié une image et sur l'autre le teletext, appuyer une nouvelle fois sur la touche **TEXT** pour afficher le teletext en plein écran.

La première page ou la dernière page sélectionnée s'affiche. Le décodeur de télétexte sélectionne le mode télétexte retransmis par la station.

Deux numéros de page, le nom de la chaîne, la date et l'heure sont maintenant affichés sur la première ligne de l'écran. Le premier numéro de page indique votre sélection, tandis que le second indique le numéro de la page actuellement affichée.

Pour désactiver le télétexte, appuyez sur la touche **TEXT** ou **TV/AV**. Le téléviseur réaffiche le mode précédent.

Texte SIMPLE

Sélection des pages

1. Tapez les trois chiffres correspondant au numéro de la page avec les touches NUMEROTEES.
Si vous tapez un mauvais chiffre, complétez le numéro erroné et recommencez, afin de sélectionner le numéro correct.
2. Pour sélectionner la page précédente ou la page suivante, vous pouvez utiliser la touche ▲ / ▼.

Programmation des touches de couleur en mode LIST

Pour passer en mode LIST lorsque le téléviseur est en SIMPLE, TOP ou FASTEXT, appuyez sur la touche **[EM]**.

Vous avez la possibilité de programmer quatre numéros de page de votre choix en leur affectant une couleur. Pour les sélectionner, il vous suffira d'appuyer sur la touche de couleur correspondante.

1. Appuyer sur un des boutons colorés.
2. Attendez jusqu'à ce que la page soit affichée sur l'écran et appuyez le bouton **OK**. Les numéros de pages dans les boîtes de couleur le long du fond de l'écran se transforment en "000?".
3. Appuyez un bouton de couleur pour mémoriser le numéro de la page. Par la suite, vous pourrez sélectionner cette page en accès direct en appuyant sur ce même bouton coloré.
4. Les trois autres touches colorées peuvent être programmées de la même manière.

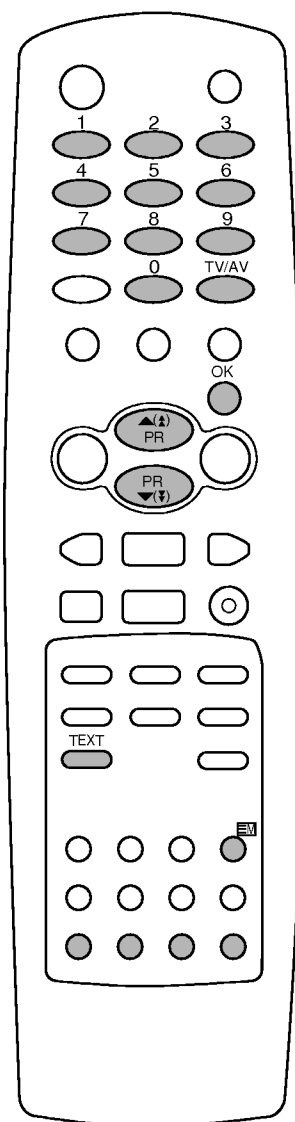

Télétexte (en option)

Texte TOP (en option)

Le guide utilisateur situé en haut de l'écran affiche quatre zones colorées en rouge, vert, jaune et bleu. La zone jaune désigne le groupe suivant, la zone bleue le bloc suivant.

Sélection des groupes/blocs/pages

1. La touche BLEU permet de passer d'un bloc au suivant.
2. La touche JAUNE permet de passer au groupe suivant (avec fin de page automatique au bloc suivant).
3. La touche VERTE permet d'afficher la page suivante (avec fin de page automatique au groupe suivant). Vous pouvez également utiliser la touche ▲.
4. La touche ROUGE permet de revenir en arrière. Vous pouvez également utiliser la touche ▼.

Sélection directe des pages

En mode TOP, comme en mode SIMPLE, vous pouvez sélectionner une page télétexte en tapant les trois chiffres correspondant à son numéro avec les touches NUMEROTEES.

Mode FASTEXT

Les pages télétexte sont codées en fonction des cases colorées figurant en bas de l'écran. Pour sélectionner une page, il suffit d'appuyer sur la touche de couleur correspondante.

Sélection des pages

1. Sélectionnez la page d'index en appuyant sur la touche .
2. Vous pouvez sélectionner les pages codées en fonction des cases colorées en appuyant sur la touche de couleur correspondante.
3. En mode FASTEXT, comme en mode SIMPLE, vous pouvez sélectionner une page télétexte en tapant les trois chiffres correspondant à son numéro avec les touches NUMEROTEES.
4. Pour sélectionner la page précédente ou la page suivante, utilisez la touche ▲ / ▼.

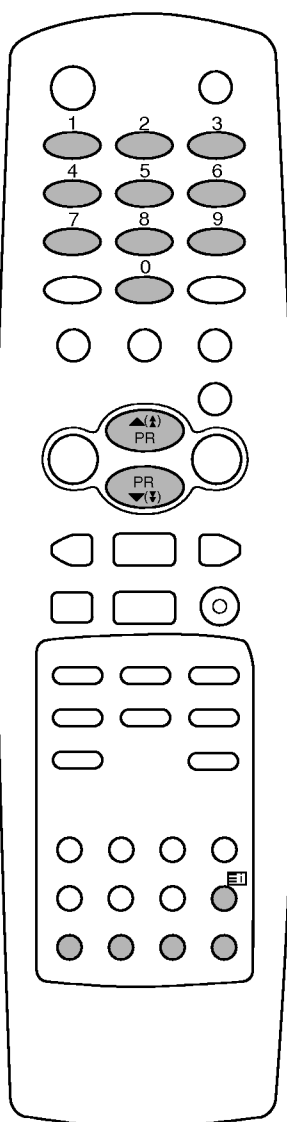

Téletexte (en option)

Fonctions téletexte spéciales



INFORMATIONS CACHEES

Certaines pages contiennent des informations cachées (solutions de devinettes ou d'énigmes, par exemple). Une simple pression sur la touche permet d'afficher les informations cachées.

Une seconde pression cache à nouveau les informations.



SIZE (TAILLE)

Cette fonction permet de doubler la taille des lettres à l'écran.

Une simple pression sur la touche agrandit la moitié supérieure de la page.

Une deuxième pression agrandit la moitié inférieure de la page.

Une troisième pression restaure l'affichage initial.



MISE A JOUR

Cette fonction permet d'afficher l'image TV, pendant la recherche d'une page téletexte. Le symbole **TEXT** apparaît alors dans le coin supérieur gauche de l'écran. Lorsque la page mise à jour est disponible, le symbole **TEXT** est remplacé par le numéro de la page.

Appuyez sur cette touche pour visualiser la page de télétexte mise à jour.



HOLD (STILL)

Interrompt le défilement automatique des pages pour les pages téletexte comprenant plusieurs pages écran. Le nombre de pages écran et le numéro de celle qui est actuellement affichée apparaît normalement au-dessous de l'heure. Lorsque vous appuyez sur cette touche, le symbole stop apparaît dans le coin supérieur gauche de l'image et le défilement automatique des pages écran est bloqué.

Une nouvelle pression permet de relancer le défilement.



MIX

Les pages téletexte apparaissent en surimpression sur l'image TV.

Pour faire disparaître l'image TV, appuyez sur cette touche.

Remarque : Vous pouvez passer en mode surimpression (MIX) uniquement lorsque le teletext est en plein écran.



TIME

Pour afficher l'heure en haut à droite de l'écran pendant la retransmission d'un programme de télévision. Pour la faire disparaître, appuyez sur la touche. En mode télétexte, pressez le bouton pour sélectionner un numéro de sous-page. Le numéro de sous-page est affiché en bas de l'écran. Pour garder ou changer la sous-page, pressez les boutons Rouge/Vert, ▲ / ▼ ou NUMEROTEES. Presser encore pour quitter la fonction.

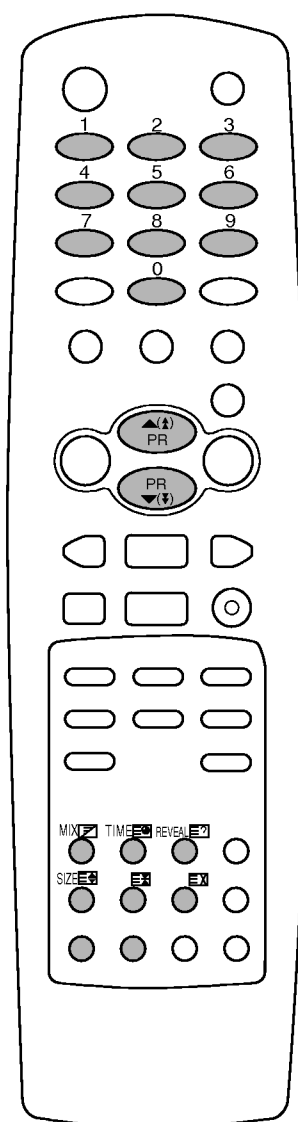

Branchements externes

Vous pouvez raccorder à votre téléviseur d'autres appareils externes (magnétoscopes, caméscopes, etc.). Le matériel représenté peut être quelque peu différent de votre téléviseur.

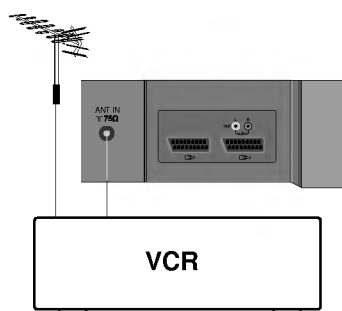

Via la prise de l'antenne

1. Raccordez la sortie RF du magnétoscope à la prise d'antenne située à l'arrière du téléviseur.
2. Raccordez le câble de l'antenne à l'entrée RF du magnétoscope.
3. Affectez au canal vidéo de votre magnétoscope le numéro de programme de votre choix, en suivant la procédure décrite dans la section 'Programmation manuelle'.
4. Sélectionnez le numéro de programme affecté au canal vidéo.
5. Appuyez sur la touche de lecture (**PLAY**) du magnétoscope.

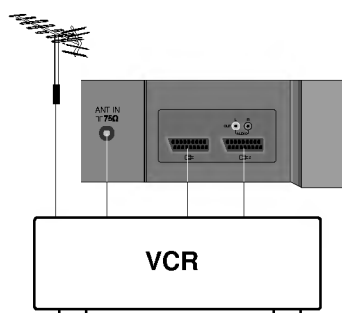

Via la prise Péritel

1. Raccordez la prise Péritel du magnétoscope au connecteur Péritel 1 pour TV à péage (canal +) ou Péritel 2 à l'arrière du téléviseur.
2. Appuyez sur la touche de lecture (**PLAY**) du magnétoscope. Si votre magnétoscope émet un signal de commande, le téléviseur passe automatiquement en mode **AV 1** ou **AV 2**. Si vous souhaitez quitter momentanément le mode de réception Magnétoscope au profit du mode réception antenne appuyer sur les touches ▲ / ▼ ou sur les numéros de chaînes.

Sinon, appuyez sur la touche **TV/AV** de la télécommande pour sélectionner **AV 1** ou **AV 2**. L'image lue sur le magnétoscope apparaît sur l'écran.

Vous pouvez également enregistrer sur cassette vidéo les programmes reçus par le téléviseur avec les prises de sortie audio et vidéo.

Remarque :

- a. Signal de type RGB ; par exemple les signaux rouge, vert, bleu ne peuvent être appliqués que sur la péritel 1 (pas sur la péritel 2). Ces signaux sont transmis, par exemple par un ordinateur, par un décodeur de TV à péage, un jeu, ou lecteur photo CD etc..
- b. Si la prise péritel 1 et 2 ont été reliés au magnétoscope de VCR simultanément, seulement **AV 2** peut être relié.

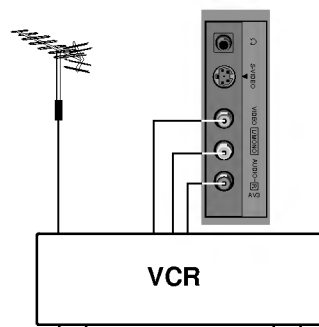

Prises d'entrée Audio/Vidéo (en option)

1. Raccordez les prises de sortie audio et vidéo du magnétoscope aux prises d'entrée audio/vidéo du téléviseur.
2. Appuyez sur la touche **TV/AV** pour sélectionner **AV 3**.
3. Appuyez sur la touche de lecture (**PLAY**) du magnétoscope. L'image lue sur le magnétoscope apparaît à l'écran.

Remarque : Si votre magnétoscope ne dispose que d'une sortie mono, vous devrez connecter ce dernier à la prise **AUDIO L/MONO** du téléviseur.

Branchements externes

Platine sortie Audio (Sortie Audio) (en option)

Les sorties Audio (pour connecter un ampli HIFI) sont situées à l'arrière de votre appareil; L=pour la voix Gauche, R=pour la voix Droite.

Vous pourrez, en connectant un amplificateur à ces 'sorties son TV' écouter le son des émissions TV sur votre équipement HIFI. Dans ce cas, si vous appuyez sur la touche **MUTE**, seules les Hauts parleurs intégrés au téléviseur seront coupés (Sans effet sur votre équipement HIFI).

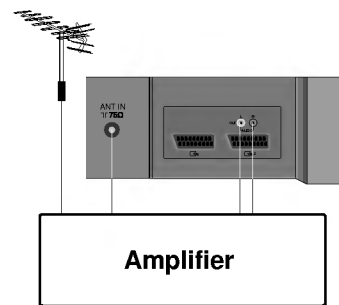

Prises d'entrée S-Vidéo/Audio (S-AV) (en option)

Lorsque vous raccordez un magnétoscope S-VIDEO à la prise S-VIDEO, la qualité de l'image est nettement améliorée.

1. Raccordez la prise S-VIDEO du magnétoscope à la prise S-VIDEO du téléviseur.
2. Raccordez le câble audio depuis le magnétoscope S-VIDEO jusqu'aux prises AUDIO situées sur la face côté.
3. Sélectionnez **AV 3** en appuyant à plusieurs reprises sur la touche **TV/AV**.
4. Appuyez sur la touche **PLAY** du magnétoscope. L'image de lecture du magnétoscope s'affiche sur l'écran.

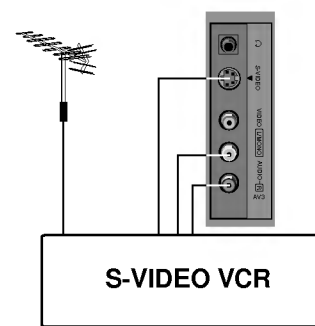

Remarque : Si S-VIDEO et VIDEO ont été reliés au magnétoscope de S-VHS VCR simultanément, seulement S-VIDEO peut être relié.

Prise pour casque (en option)

Sur certains modèles disposant d'une prise casque cette fonction peut être activée

Introduisez la fiche du casque dans la prise pour casque du téléviseur.

Vous pouvez écouter le son au moyen du casque. Pour régler le volume du casque, appuyez sur la touche ◀ / ▶.

Si vous appuyez sur le bouton **MUTE**, seul le son émis par le haut-parleur du téléviseur est coupé.

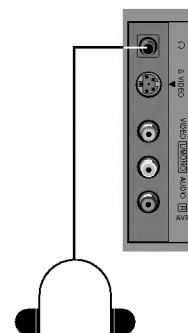

Dépannage

Symptômes:

Pas d'image, pas de son

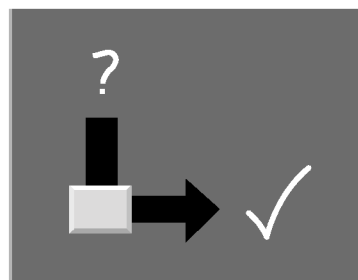
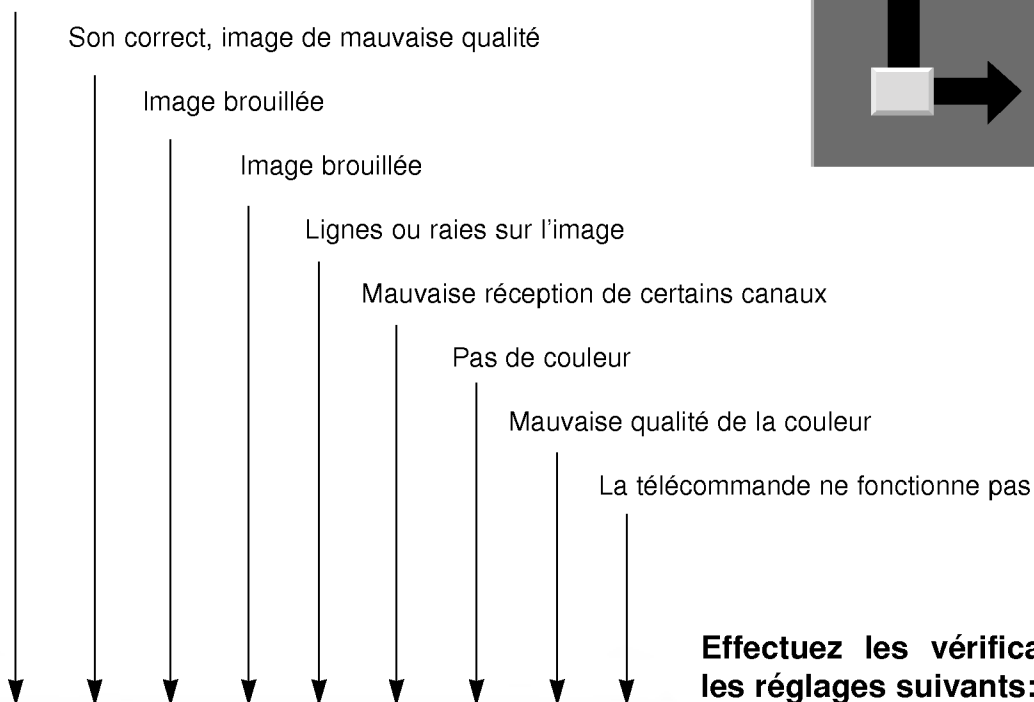

Effectuez les vérifications et les réglages suivants:

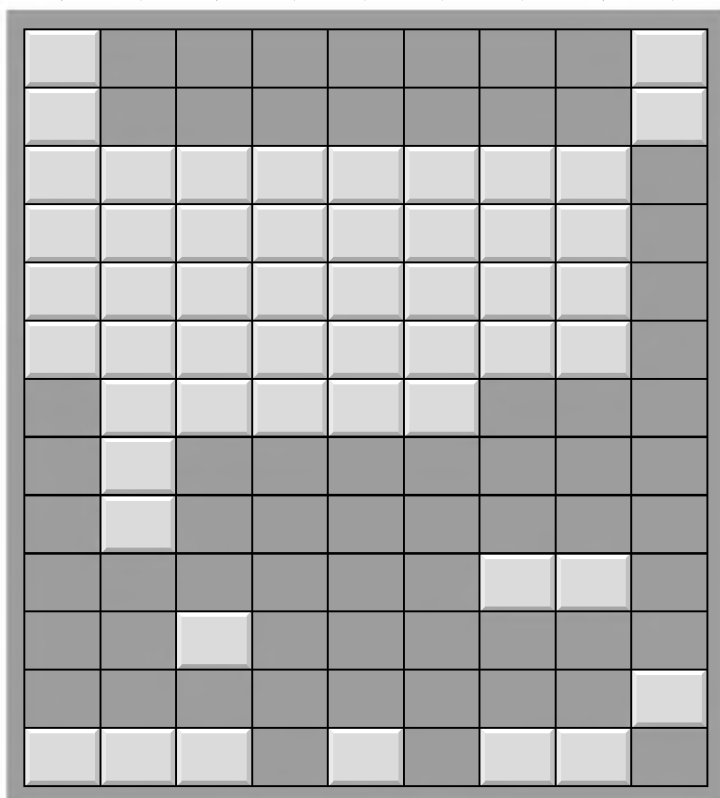

Prise secteur (branchée, sous tension)

Avez-vous allumé le téléviseur?

Essayez un autre canal (signal faible)

Vérifiez l'antenne (est-elle branchée?)

Vérifiez l'antenne (câble défectueux?)

Vérifiez l'antenne

Recherchez des interférences locales

Réglez le contraste

Réglez la luminosité

Réglez la couleur

Réglez le volume

Vérifiez les piles de la télécommande

Vérifiez les prises A/V (avec un magnétoscope)

