



Combiné TV/Magnétoscope

GUIDE DE L'UTILISATEUR

Avant de mettre en marche votre poste de télévision, lisez attentivement ce manuel.

Vous pourrez aussi vous y référer pour tous les réglages futurs.

Notez le numéro de série et le numéro du modèle, qui figurent sur la plaque signalétique fixée à l'arrière du poste. Votre revendeur vous les demandera pour le service après-vente.

Numéro du modèle :

Numéro de série :

P/NO: 3828VA0315B-2/2 (MV025A, 032C/E TX, FR/NE)

Table des matières

Installation	3
Emplacement et fonctions des commandes	4
Le boîtier de télécommande / Installation des piles	
Face avant	
Fonctionnement de base	7
Mise sous/hors tension du téléviseur	
Sélection des programmes	
Réglage du volume	
Coupure du son	
Retour au programme précédent	
Sélection de la langue pour l'affichage écran (en option)	
Menus écran	8
Sélection des menus	
Mémorisation des chaînes	9
Recherche et mémorisation automatique	
Recherche manuelle	
Réglage fin	
Edition des programmes	
Réglage de l'image	13
Contrôle d'image automatique	
Réglage de l'image	
Autres fonctions	14
Modes TV et AV / Commutation AV automatique	
Verrouillage de sécurité pour les enfants	
Mise en veille automatique	
Réglage du système couleurs (VCR)	
Mise en veille	
Réglage de l'heure	16
Horloge	
Heure de démarrage et d'arrêt	
Fonctionnement du magnétoscope	17
Lecture de cassette vidéo	
Contrôle d'alignement de la bande	
Pause/Arrêt sur image	
Avance rapide, repérage, rembobinage visualisations répétées	
Sélection de l'horloge/compteur	
Arrêts mémorisés	
Enregistrement	20
Enregistrement manuel	
Enregistrement Minuté Instantané (ITR)	
Réglage d'un enregistrement différé	
Télétexte (en option)	22
Pour activer/désactiver le télétexte	
SIMPLE text / TOP text / FASTEXT	
Fonctions télétexte spéciales	
Branchements externes	25
Via la prise de l'antenne	
Prise Péri télévision (Euro Scart)	
Prises d'entrée Audio/Vidéo	
Prise casque (en option)	
Dépannage	27

Installation

Mise sous tension

Vérifiez que la tension d'alimentation de votre habitation corresponde à celle indiquée sur la plaque signalétique (fixée à l'arrière de l'appareil). Branchez votre appareil uniquement sur courant alternatif. Pour éviter toute détérioration en cas d'orage, débranchez la prise électrique et l'antenne.

Avertissement

Pour éviter les risques d'incendie ou d'électrocution, n'exposez pas ce téléviseur à la pluie ou à l'humidité.

Entretien

N'ôtez jamais le capot arrière de votre téléviseur. Vous pourriez être exposé à une tension électrique élevée ou à d'autres dangers. Si l'appareil ne fonctionne pas, débranchez-le et contactez votre revendeur.

Si le câble d'alimentation est endommagé, il doit être remplacé par le fabricant, son service après vente ou une personne de qualification similaire afin d'éviter un danger.

Antenne

Une antenne doit être raccordée à la prise marquée 175Ω , située à l'arrière du poste. Pour améliorer la réception, il est conseillé d'utiliser une antenne extérieure.

Emplacement

Placez votre téléviseur de manière à ce que l'écran ne reçoive pas directement la lumière du soleil ou d'une lampe. Pour une meilleure visibilité, baissez la lumière. Evitez, dans la mesure du possible, d'exposer l'appareil à des vibrations, à l'humidité, à la poussière et à la chaleur. Veillez aussi à choisir un emplacement ventilé naturellement. Ne bouchez pas les ouvertures destinées à la ventilation du téléviseur.

Emplacement et fonctions des commandes

Toutes les fonctions de cet appareil peuvent être exécutées à partir du boîtier de télécommande. Certaines sont également accessibles à partir des touches situées sur la face avant du téléviseur.

Le boîtier de télécommande

Avant de faire fonctionner la télécommande, n'oubliez pas d'installer des piles dans le compartiment prévu à cet effet.

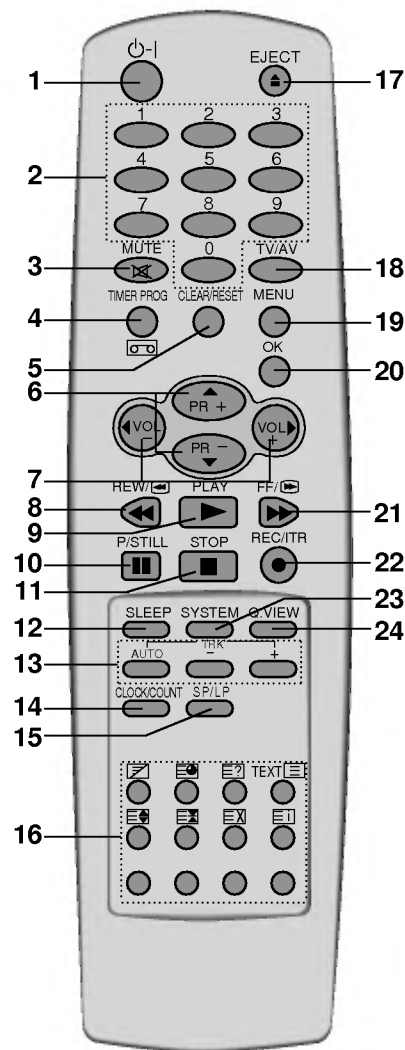

(Avec TELETEXTE)

1. **⏻ (MISE SOUS/HORS TENSION)**
Pour passer en mode Veille ou pour allumer le téléviseur lorsque vous êtes en mode Veille.
2. **TOUCHES NUMEROTEES**
Pour allumer le téléviseur lorsque vous êtes en mode veille ou pour sélectionner directement une station de télévision.
3. **MUTE (COUPURE DU SON)**
Pour couper ou remettre le son.
4. **TIMER PROG (PROGRAMMATION ENREGISTREMENT DIFFERE)**
Affiche le menu Programmation (Timer).
5. **CLEAR/RESET (REMISE A ZERO)**
Remet le compteur de la bande à zéro ou efface une donnée dans le menu **Programmation de l'horloge**.
6. **▲ / ▼ (SELECTION DES CHAINES, HAUT/BAS)**
Pour allumer le téléviseur lorsqu'il est en mode veille.
Pour sélectionner une chaîne ou une option de menu.
7. **◀ / ▶ (REGLAGE DU VOLUME, GAUCHE/DROITE)**
Pour régler le volume du son.
Pour régler les paramètres à l'intérieur d'un menu.
8. **REW (RETOUR RAPIDE)**
Permet un retour arrière rapide de la bande à grande vitesse, en mode arrêt.
9. **PLAY (LECTURE)**
Permet une visualisation arrière rapide en mode lecture.
10. **PAUSE/STILL (PAUSE EN ENREGISTREMENT/PAUSE)**
Permet d'interrompre momentanément la bande en cours d'un enregistrement.
L'icône de pause apparaît en mode lecture.
11. **STOP**
Permet d'arrêter la bande en fonction lecture, enregistrement, avance rapide ou retour rapide.
12. **SLEEP (MISE EN VEILLE)**
Permet d'activer la minuterie de veille.
13. **TRK AUTO, +/- (TRACKING AUTOMATIQUE)**
Ajuste automatiquement ou manuellement, la qualité de l'image et ce, en mode lecture.
14. **CLOCK/COUNT (HORLOGE/COMPTEUR)**
Affiche l'heure ou le compteur de bande lorsqu'il y a une cassette.
15. **SP/LP**
Pour sélectionner un enregistrement la bande à la vitesse SP ou LP.
16. **TOUCHES TELETEXTE (en option)**
Ces touches sont utilisées en fonction télétexte.
Pour des informations détaillées, reportez-vous à la section 'Télétexte'.
17. **EJECT**
18. **MUTE**
19. **TIMER PROG**
20. **CLEAR/RESET**
21. **MENU**
22. **OK**
23. **PR +**
24. **PR -**

Emplacement et fonctions des commandes

17. EJECT (EJECTER)

Permet d'éjecter la bande.

18. TV/AV

Pour sélectionner le mode TV ou AV.

19. MENU

Pour sélectionner un menu.

20. OK

Pour valider votre sélection ou pour afficher le mode actuel.

21. FF (AVANCE RAPIDE FF)

Permet de faire avancer la bande à grande vitesse en mode arrêt ou une visualisation avant rapide en mode lecture.

22. REC/ITR (ENNREGISTREMENT ITR)

Permet de démarrer un enregistrement manuel ou un enregistrement minuté ITR.

23. SYSTEM (SYSTEME)

Permet de sélectionner le codage.

24. QUICK VIEW (RETOUR CHAINE)

Pour revenir au programme précédent.

Installation des piles

Le boîtier de télécommande fonctionne avec deux piles de type AA. Tirez doucement sur le couvercle du boîtier pour ouvrir le compartiment des piles. Installez les deux piles en respectant les symboles de polarité (⊕ et ⊖) inscrits à l'intérieur du compartiment.

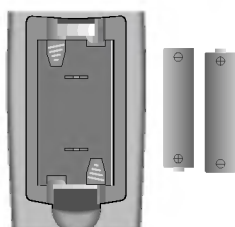

Remarque : Pour éviter toute détérioration due à une fuite d'acide, retirez les piles du boîtier si vous n'utilisez pas la télécommande pendant une durée prolongée.

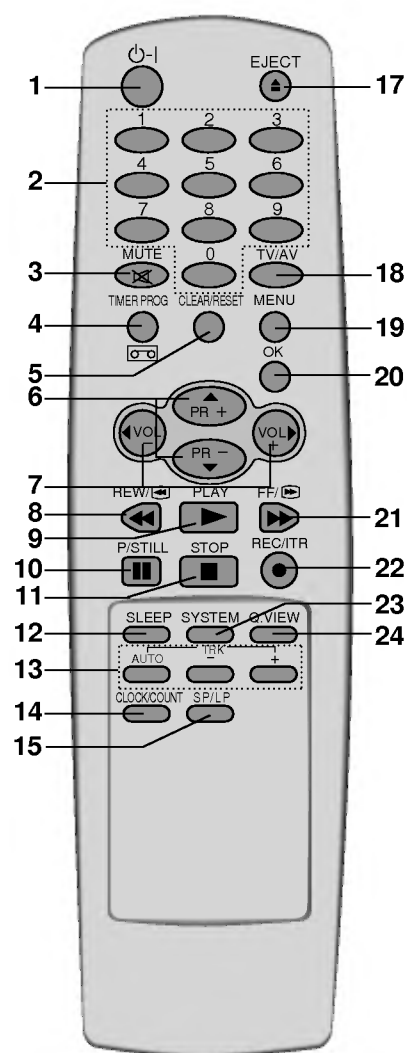

(Sans TELETEXTE)

Emplacement et fonctions des commandes

Face avant

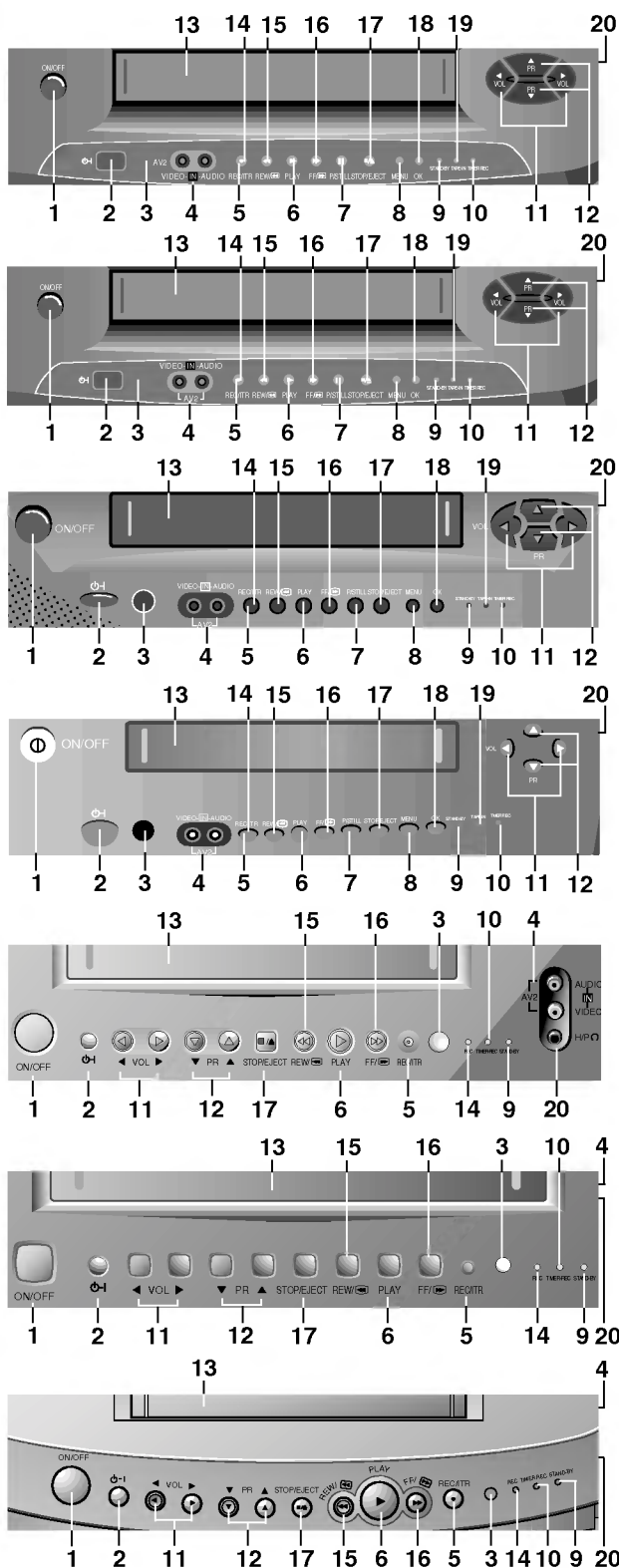

1. **ALIMENTATION PRINCIPALE (ON/OFF)**
Permet de mettre l'appareil sous et hors tension.
Remarque : Une ligne de puissance est toujours actuelle même lorsque le courant principal est coupé.
 2. **ALIMENTATION (POWER) (⏻)**
Met le poste en marche ou arrête l'appareil, à partir de la position veille (Standby).
 3. **CAPTEUR DE TELECOMMANDE**
 4. **ENTRÉES AUDIO/VIDEO (AV2)**
Raccordez les sorties audio/vidéo des appareils externes à ces prises.
 5. **RÉC/ITR (ENREGISTREMENT/ITR)**
Permet de démarrer un enregistrement manuel ou un enregistrement minuté ITR.
 6. **PLAY (LECTURE)**
Permet la lecture de la bande à la vitesse normale.
 7. **PAUSE/STILL (PAUSE EN ENREGISTREMENT/PAUSE) (en option)**
Permet d'interrompre momentanément la bande au cours de l'enregistrement et de lecture.
 8. **MENU (en option)**
Pour sélectionner un menu.
 9. **INDICATEUR DE VEILLE**
Rouge lorsque le téléviseur est en mode veille.
Vert lorsque le téléviseur est en marche.
 10. **INDICATEUR D'ENREGISTREMENT**
Le voyant s'allume lorsque la minuterie est mise en fonction pour l'enregistrement.
 11. **REGLAGE DU VOLUME**
Permet de régler le volume.
 12. **SELECTION CHAÎNE**
Met le poste en marche à partir du mode Veille (Standby).
Permet de sélectionner une chaîne ou une fonction du menu.
 13. **EMPLACEMENT CASSETTE**
Permet d'insérer une cassette vidéo (VHS).
 14. **VOYANT ENREGISTREMENT/ITR**
Le voyant rouge s'allume pendant l'enregistrement.
 15. **REW (RETOUR RAPIDE)**
Permet un retour arrière rapide de la bande à grande vitesse, en mode arrêt.
Permet une visualisation arrière rapide en mode lecture.
 16. **FF (AVANCE RAPIDE FF)**
Permet de faire avancer la bande à grande vitesse en mode arrêt ou une visualisation avant rapide en mode lecture.
 17. **STOP/EJECT**
Permet d'arrêter la bande en mode lecture (ou enregistrement) ou permet d'éjecter la bande.
 18. **OK (en option)**
Pour valider votre sélection ou pour afficher le mode actuel.
 19. **INDICATEUR DE BANDE (en option)**
s'allume en vert lors de l'insertion d'une cassette vidéo.
 20. **PRISE CASQUE (en option)**
Introduisez la fiche du casque dans cette prise.
- Remarque :** Sur certains modèles, vous pourriez relâcher le positionnement si vous le déplacez seulement avec le traitement sur le dessus du positionnement. Ainsi vous pouvez devriez supporter le bas du positionnement en même temps.

Fonctionnement de base

Mise sous/hors tension du téléviseur

1. Pour mettre l'appareil en marche, appuyez sur l'interrupteur d'alimentation principal situé à l'arrière du téléviseur.
2. Si l'appareil est en mode veille, allumez-le en utilisant les touches \odot -I (MISE SOUS/HORS TENSION), \blacktriangle / \blacktriangledown , TV/AV ou les touches (numérotées) de la télécommande.
3. Appuyez à nouveau sur la touche \odot -I (MISE SOUS/HORS TENSION).
L'appareil se remet en mode veille (Standby).
4. Pour mettre l'appareil hors tension, appuyez sur la touche d'alimentation principale.

Remarque : Si la prise d'alimentation est débranchée pendant que l'appareil est en marche, le poste se mettra en mode Attente (Standby) lorsque la prise d'alimentation principale sera rebranchée.

Sélection des programmes

Pour sélectionner un programme, utilisez la touche \blacktriangle / \blacktriangledown ou les touches (numérotées).

Réglage du volume

Appuyez sur la touche \blacktriangleleft / \blacktriangleright pour régler le son.

Coupure du son

Appuyez sur la touche **MUTE**. Le son est coupé et le symbole \boxtimes s'affiche. Pour restaurer le volume du son initial, utilisez la touche **MUTE** ou \blacktriangleleft / \blacktriangleright .

Retour au programme précédent

Appuyez sur la touche **Q.VIEW** pour revenir au dernier programme sélectionné.

Sélection de la langue pour l'affichage écran (en option)

Cette fonction est facultative. Si votre l'appareil possède cette fonction, les menus-écran peuvent être affichés dans la langue désirée. Il vous suffit de sélectionner la langue de votre choix et valider, ce que nous vous conseillons de faire dès l'installation du téléviseur.

1. Appuyez une fois sur la touche **MENU** et sélectionnez le MENU 3.
2. Appuyez sur la touche \blacktriangle / \blacktriangledown . Sélectionnez **Langue**.
3. Appuyez sur la touche \blacktriangleleft / \blacktriangleright pour sélectionner la langue désirée. Tous les affichages sur l'écran seront dans la langue sélectionnée.
4. Appuyez sur la touche **OK** pour revenir à l'image normale du téléviseur.

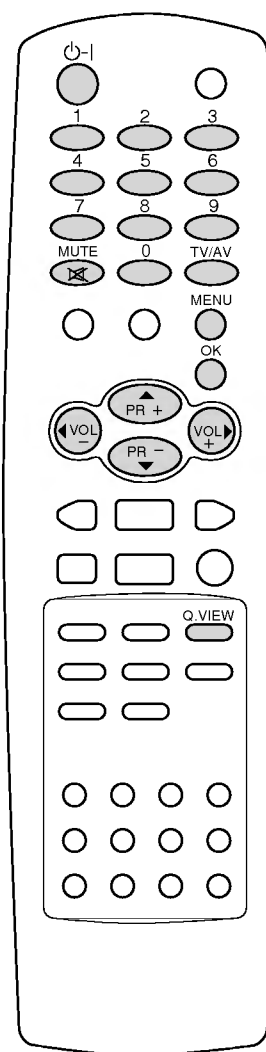

Mémorisation des chaînes

Votre téléviseur peut mémoriser jusqu'à 100 chaînes, sous forme de numéros (de 00 à 99). Une fois les chaînes mémorisées, vous pouvez les visualiser l'une après l'autre en utilisant la touche ▲ / ▼ ou les touches NUMEROTEES. Vous avez la possibilité d'effectuer la mémorisation des chaînes en mode "automatique" ou "manuel".

Recherche et mémorisation automatique

Cette méthode permet de rechercher et mémoriser toutes les stations de télévision qui peuvent être reçues. Nous vous recommandons d'utiliser cette recherche automatique lors de l'installation du téléviseur.

1. Appuyez une fois sur la touche **MENU** et sélectionnez le MENU 1.
2. Appuyez sur la touche ▲ / ▼ et sélectionnez **Recherche auto.**
3. Sélectionner celui que vous désirez **BG**, **I** ou **DK** avec la touche ◀ / ▶.

BG : PAL B/G (Europe/Europe de l'Est etc.)
I : PAL I/II (Royaume-Uni/Irlande)
DK : PAL D/K (Europe de l'Est)

En option :

Sur certains modèles, l'affichage indique **Auto.**, **L** ou **BG** en mode **Recherche auto.**

Auto. : SECAM L/L', PAL B/G, SECAM B/G
L : SECAM L/L' (France)
BG : PAL B/G, SECAM B/G (Europe/Europe de l'Est etc.)

Si vous choisissez le système **Auto.**, les informations apparaissent de la façon suivante.

Système L → Système BG

4. Appuyez sur la touche **OK** pour lancer la recherche automatique.



A la fin de la recherche automatique, l'émetteur mémorisé sur la chaîne numéro 1 apparaîtra à l'écran.

Pour arrêter la recherche automatique, appuyez sur la touche **OK**. Le programme en cours à ce moment-là sera affiché.

Remarque :

- a. Sur certains modèles, pour les stations de télévision qui émettent les informations VPS (Vidéo Programme Service), PDC (Programme Delivery Control) ou TELETXT, le nom de la chaîne peut être mémorisé. Si aucun nom ne peut être associé une station de TV, le numéro de chaîne attribué lors de la recherche sera mémorisé à la place du nom.
- b. Il est possible que des stations de TV non désirées soient mémorisées (signaux bruyants et brouillés en provenance d'émetteurs éloignés). Vous pouvez facilement supprimer ces mémorisations en passant au mode **Édition programmes**.

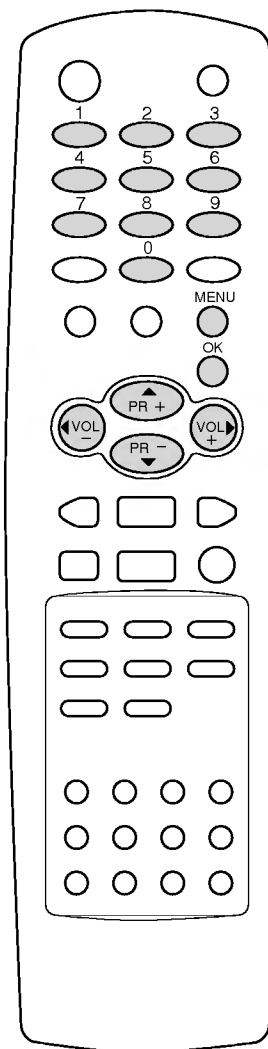

Mémorisation des chaînes

MENU 1



Recherche manuelle

Ce mode de recherche vous permet d'effectuer manuellement le réglage des chaînes, dans l'ordre désiré.

1. Appuyez une fois sur la touche **MENU** et sélectionnez le MENU 1.
2. Appuyez sur la touche ▲ / ▼ et sélectionnez **Recherche manuelle**.
3. Appuyez sur la touche **OK** pour afficher le mode **Recherche manuelle**.

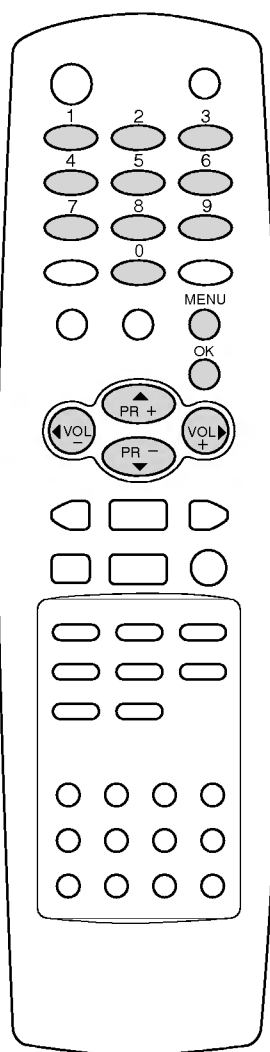

4. Appuyez sur la touche ▲ / ▼ et sélectionnez **Programme**. Sélectionnez le numéro de la chaîne avec la touche ◀ / ▶ ou les touches numérotées de la télécommande. Pour un numéro à un chiffre, tapez d'abord un '0' ('05' pour 5).
5. Appuyez sur la touche ▲ / ▼ et sélectionnez **Système**. Appuyez sur la touche ◀ / ▶ pour sélectionner **BG, I** ou **DK** selon les cas.

En option :

- Sur certains modèles, l'affichage indique **Système (L, ou BG)**. Dans ce cas, sélectionnez **Système** avec la touche ▲ / ▼ et sélectionnez **L** ou **BG** avec la touche ◀ / ▶.
6. Appuyez sur la touche ▲ / ▼ pour sélectionner **Recherche**. Appuyez sur la touche ◀ / ▶ pour débuter la recherche. Si une chaîne est trouvée, la recherche s'arrêtera.
 7. Si cette chaîne est la chaîne recherchée, appuyez sur la touche de **OK**. Dans le cas contraire, appuyez à nouveau sur la touche ◀ / ▶.
 8. Appuyez sur la touche **OK**. L'affichage **Mémorisé** apparaîtra.
 9. Pour programmer une autre station, répétez ces actions du point 4 au point 8.
 10. Appuyez plusieurs fois sur la touche **MENU** pour revenir à l'image normale du téléviseur.

Réglage fin

Normalement vous n'aurez à utiliser cette fonction que si l'image est de mauvaise qualité.

1. Reprenez les opérations décrites dans les paragraphes 1 à 3 de la section précédente.
 2. Appuyez sur la touche ▲ / ▼ et sélectionnez **Régl. fin**.
 3. Appuyez sur la touche ◀ / ▶ pour obtenir la meilleure qualité d'image et de son.
 4. Appuyez sur la touche **OK**. L'affichage **Mémorisé** apparaîtra.
 5. Appuyez plusieurs fois sur la touche **MENU** pour revenir à l'image normale du téléviseur.
- Quand vous avez procédé à une mise au point, le numéro de chaîne est affiché en jaune.

Mémorisation des chaînes

Edition des programmes

Cette fonction permet de modifier l'ordre des stations mémorisées. Vous pouvez aussi supprimer certains numéros de chaîne.

1. Appuyez une fois sur la touche **MENU** et sélectionnez le MENU 1.
2. Appuyez sur la touche **▲ / ▼** et sélectionnez **Edition programmes**.
3. Appuyez sur la touche **OK** pour afficher le mode **Edition programmes**.



Changement de numéro de chaîne

1. Sur le côté gauche, sélectionnez un numéro de chaîne avec la touche **◀ / ▶**. La station de télévision qui correspond actuellement à ce numéro apparaît sur l'écran.
2. Sur le côté droit, entrez le numéro de chaîne que vous voulez affecter (avec les touches numérotées. Pour un numéro à un chiffre, tapez d'abord un '0' ('05' pour 5).
3. Appuyez sur la touche **OK**. L'ancien numéro de chaîne (à gauche) est maintenant remplacé par celui de droite.
4. Répétez les étapes 1 à 3 pour les autres numéros à modifier.

Affectation d'un nom à un numéro de chaîne

1. Sélectionnez le numéro de chaîne auquel vous voulez affecter un nom avec la touche **◀ / ▶**.
2. Sélectionnez **Nom** avec la touche **▲ / ▼**.
3. Entrez une position de caractère avec les touches **◀ / ▶**.
4. Sélectionnez ce caractère en appuyant plusieurs fois ou de manière continue sur la touche **▲**. Le signe ■ clignote, suivi des caractères **A à Z, a à z, 0 à 9, -, + et ..** Utilisez la touche **▼** pour faire défiler les caractères dans le sens inverse.
5. Passez à l'emplacement suivant avec la touche **▶** et choisissez le second caractère. Procédez ainsi pour les autres caractères.
6. Appuyez sur la touche **OK**.
7. Répétez les étapes 1 à 6 pour affecter d'autres noms.

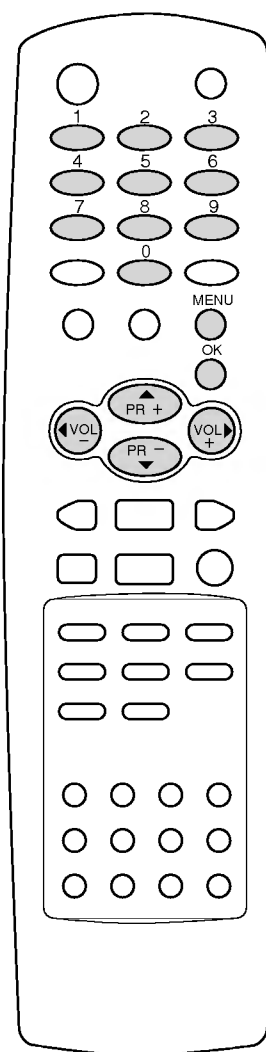

Mémorisation des chaînes

MENU 1

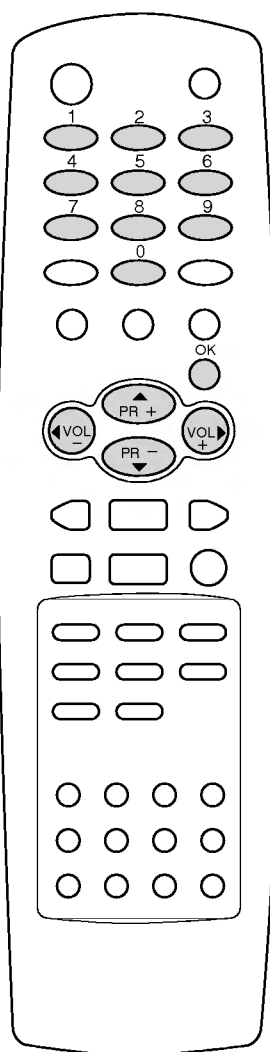

Suppression des chaînes (mémorisées)

1. Sélectionnez le numéro de chaîne que vous voulez supprimer avec la touche < / >.
2. Sélectionnez **Saut chaîne** avec la touche ▲ / ▼.
3. Sélectionnez **Oui** ou **Non** avec la touche < / >.
Si vous choisissez **Oui**, le numéro de chaîne sélectionnée est supprimé.
4. Appuyez sur la touche **OK**.
5. Répétez les étapes 1 à 4 pour les autres numéros de chaîne à supprimer.

Les numéros supprimés peuvent encore être sélectionnés avec les touches numérotées. Ils apparaissent en couleur bleu pendant la sélection.

Remarque : Le numéro 1 ne peut pas être supprimé.

Réglage de l'image

Contrôle d'image automatique

Si vous désirez régler votre image sur un réglage "standard", sélectionnez **Standard Oui**. Une configuration **Standard** est réglée en usine pour assurer une bonne reproduction des images et ne peut pas être modifiée.

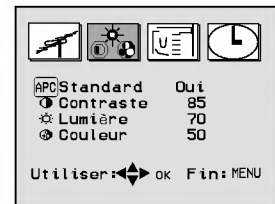

MENU 2

1. Appuyez plusieurs fois sur la touche **MENU** et sélectionnez le MENU 2.
2. Sélectionnez **APC Standard** avec la touche **▲ / ▼**.
3. Sélectionnez **Oui** avec la touche **◀ / ▶**.
4. Appuyez sur la touche **OK** pour revenir à l'image normale du téléviseur.

Réglage de l'image

Le MENU 2 permet de régler le contraste, la luminosité, la couleur et la couleur de l'image (seul NTSC AV) selon vos préférences.

1. Appuyez plusieurs fois sur la touche **MENU** et sélectionnez le MENU 2.
2. Sélectionnez une des trois options proposées avec la touche **▲ / ▼**.
3. Réglez le niveau avec la touche **◀ / ▶**.
4. Appuyez sur la touche **OK** pour revenir à l'image normale du téléviseur.

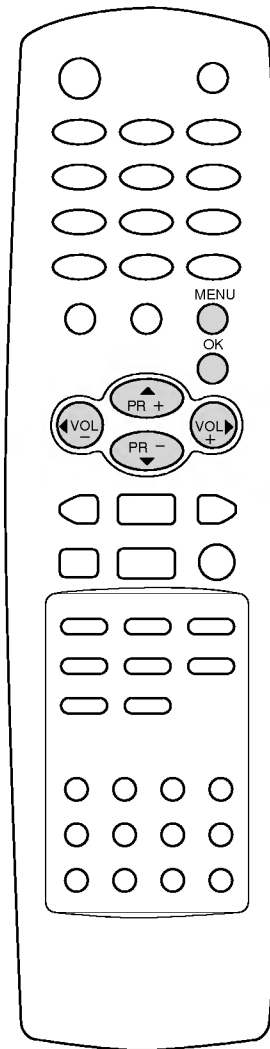

Autres fonctions

MENU 3

Mode	TU		
Verrouillage	Non		
Veille auto.	Non		
Répétition auto.	Non		
Langue	Français		
Utiliser: ◀▶ OK Fin: MENU			

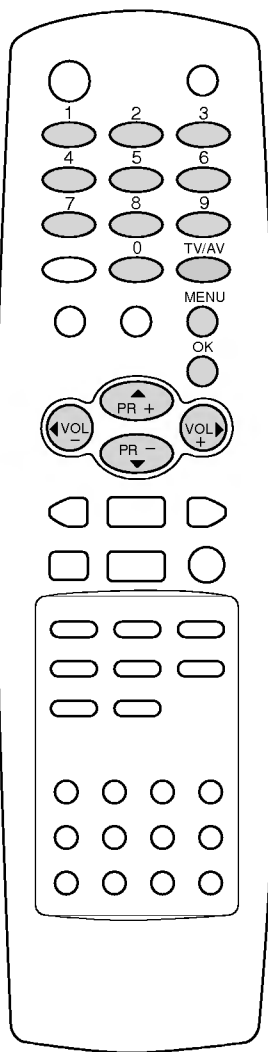

Modes TV et AV

Ce téléviseur peut être réglé en mode TV ou audio/vidéo (AV). Le mode audio/vidéo est utilisé lorsqu'un autre magnétoscope ou un autre appareil est raccordé au téléviseur.

Remarque : *Lorsqu'un autre appareil est raccordé à la prise de l'antenne, le téléviseur est utilisé en mode TV. Reportez-vous à la section 'Branchements externes'.*

- Appuyez plusieurs fois sur la touche **MENU** et sélectionnez le MENU 3.
- Sélectionnez **Mode** avec la touche ▲ / ▼.
- Sélectionnez **TV**, **AV1** ou **AV2** avec la touche ◀ / ▶.
 - Deux modes AV disponibles :
 - AV 1 : le magnétoscope est raccordé à la prise (ou aux prises) située(s) à l'arrière du téléviseur.
 - AV 2 : le magnétoscope est raccordé aux prises **AV2** situées sur la face avant ou côté du téléviseur.
- Appuyez sur la touche **OK**.

Pour revenir en mode TV depuis le mode AV, appuyez sur les touches ▲ / ▼ ou numérotées.

Vous pouvez également sélectionner le mode TV ou AV avec la touche **TV/AV**.

Commutation AV automatique

Si votre magnétoscope est équipé d'une fiche péritélévision, votre téléviseur pourra passer automatiquement en mode de réception **AV1** (dépendant de la prise sur laquelle vous auriez précédemment connecté votre magnétoscope) lorsque vous utiliserez la fonction lecture du magnétoscope.

Remarque : *Certains magnétoscopes ne délivrent pas le signal de commutation (ou ont leur signal de commutation débrayé). Voir le mode d'emploi de votre magnétoscope.*

Si vous souhaitez quitter momentanément le mode de réception Magnétoscope au profit du mode réception antenne appuyer sur les touches ▲ / ▼ ou sur les numéros de chaînes. Appuyer sur la touche **TV/AV** pour retourner en mode AV.

Verrouillage de sécurité pour les enfants

Le téléviseur peut être bloqué de façon à ce que seule, la télécommande vous permette de commander le téléviseur.

Si vous cachez la télécommande, vos enfants ne pourront pas se servir du téléviseur.

- Appuyez plusieurs fois sur la touche **MENU** et sélectionnez le MENU 3.
- Sélectionnez **Verrouillage** avec la touche ▲ / ▼.
- Sélectionnez **Oui** avec la touche ◀ / ▶ de la télécommande.
- Appuyez sur la touche **OK** pour revenir à l'image normale du téléviseur.

Lorsque le verrouillage est activé, toute pression sur les touches de la face avant du téléviseur provoque l'affichage du message **Verrouillage oui**.

Mise en veille automatique

Si vous sélectionnez **Veille auto.** en position **Oui**, l'appareil se mettra automatiquement en mode Veille (Standby), 10 minutes environ après la fin des émissions d'une chaîne de télévision.

- Appuyez plusieurs fois sur la touche **MENU** et sélectionnez le MENU 3.
- Sélectionnez **Veille auto.** avec la touche ▲ / ▼.
- Sélectionnez **Oui** avec la touche ◀ / ▶.
- Appuyez sur la touche **OK** pour revenir à l'image normale du téléviseur.

Autres fonctions

Réglage du système couleurs (VCR)

Vous pouvez sélectionner le système de couleur. Dans des conditions normales, sélectionnez **AUTO**. Si nécessaire, (si le signal d'entrée est faible), modifiez le système de couleur en utilisant les instructions suivantes.

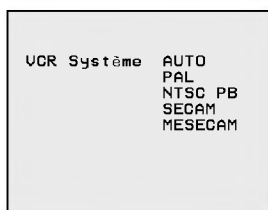

1. Appuyez sur la touche **SYSTEM**. Le menu de sélection apparaîtra.
2. Appuyez plusieurs fois sur la touche **SYSTEM** pour sélectionner le standard des couleurs correct (PAL / SECAM).

En option :

Sur certains modèles, le standard couleur **MESECAM** est proposé en option. Seuls ces appareils sont capables de décoder les couleurs émises dans ces standards.

Remarque :

- a. **NTSC PB** est utilisable uniquement dans le mode de lecture. (vous ne pouvez pas enregistrer d'émissions NTSC.)
- b. Si une cassette **MESECAM** est lue sans couleur, passer du mode **AUTO** au mode **MESECAM**.

Mise en veille

Vous n'avez plus à vous soucier d'éteindre le poste avant d'aller vous coucher. Cette fonction vous permet de mettre automatiquement le téléviseur en mode veille après un certain délai.

En appuyant sur la touche **SLEEP** plusieurs fois de suite ou de manière continue, choisissez un délai (en minutes). L'écran affiche ---, puis, dans l'ordre, **10, 20, 30, 60, 90, 120, 180** et **240**.

Le compte à rebours est lancé dès la fin du réglage.

Remarque :

- a. Pour visionner le temps de veille restant, appuyez sur le bouton **SLEEP** une fois.
- b. Pour annuler le temps de veille, appuyez plusieurs fois sur le bouton **SLEEP** jusqu'à ce que l'affichage **Durée arrêt ---** apparaisse.
- c. Si vous éteignez l'appareil, le paramètre sélectionné est annulé.

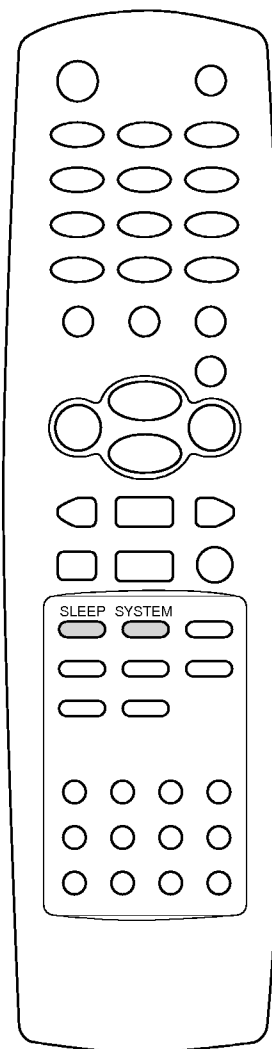

Réglage de l'heure

MENU 4

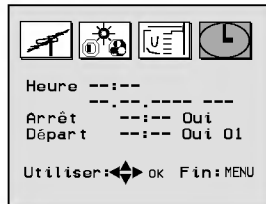

Horloge

L'horloge utilise le cycle des 24 heures, elle doit être réglée avant de mettre en marche le téléviseur.

1. Appuyez plusieurs fois sur la touche **MENU** pour sélectionner MENU 4.
2. Appuyez sur la touche ▲ / ▼ pour sélectionner **Heure**.
3. Sélectionnez et réglez l'heure et la minute en appuyant sur les touches ◀ / ▶ et ▲ / ▼.
4. Sélectionnez et réglez le jour, le mois et l'année en appuyant sur les touches ◀ / ▶ et ▲ / ▼. Le jour de la semaine est automatiquement retrouvé.
5. Appuyez sur la touche **OK** pour commencer.
6. Appuyez sur la touche **MENU** pour revenir à l'image normale du téléviseur.

Remarque :

- a. La sauvegarde de la mémoire de l'horloge est opérationnelle, lors d'une coupure d'électricité, pendant une durée de 10 minutes.
- b. Si vous avez déjà programmé un enregistrement, vous ne pouvez pas mettre à zéro l'horloge. Dans ce cas désactiver l'enregistrement différé avant de pouvoir modifier l'heure.

Heure de démarrage et d'arrêt

En utilisant cette fonction l'appareil démarre et s'arrête aux heures sélectionnées au préalable. Vous devez régler correctement l'horloge avant d'utiliser les fonctions d'heure de démarrage et d'arrêt.

1. Appuyez plusieurs fois sur la touche **MENU** pour sélectionner MENU 4.
 2. Appuyez sur la touche ▲ / ▼ pour sélectionner **Arrêt** ou **Départ**.
 3. Sélectionnez et réglez l'heure et la minute en appuyant sur les touches ◀ / ▶ et ▲ / ▼.
 4. Sélectionnez et réglez **Oui** ou **Non** en appuyant sur les touches ◀ / ▶ et ▲ / ▼.
 5. Sélectionnez et réglez le numéro de chaîne en appuyant sur les touches ◀ / ▶ et ▲ / ▼.
 6. Appuyez sur la touche **OK** pour commencer.
 7. Appuyez sur la touche **MENU** pour revenir à l'image normale du téléviseur.
- Pour Heure d'arrêt, veuillez noter l'absence de numéro de programme.

Remarque :

- a. En cas de coupure de courant prolongée (débranchement ou panne de courant), l'horloge doit être réglée de nouveau.
- b. Si la même heure est définie comme heure de départ et heure d'arrêt, seule l'heure d'arrêt sera prise en compte.
- c. Pour activer cette fonction vous devez mettre l'appareil en position "VEILLE" en pressant sur le bouton ⏻ de la télécommande.
- d. Si la fonction heure de démarrage s'active, le téléviseur se mettra automatiquement sur la chaîne sélectionnée lors de la programmation.
- e. Si aucune touche de la télécommande n'est activée durant les deux heures qui suivent la mise en service, l'appareil s'arrêtera automatiquement.
- f. Cette fonction de "démarrage et arrêt automatique à heure choisie" est une programmation journalière.

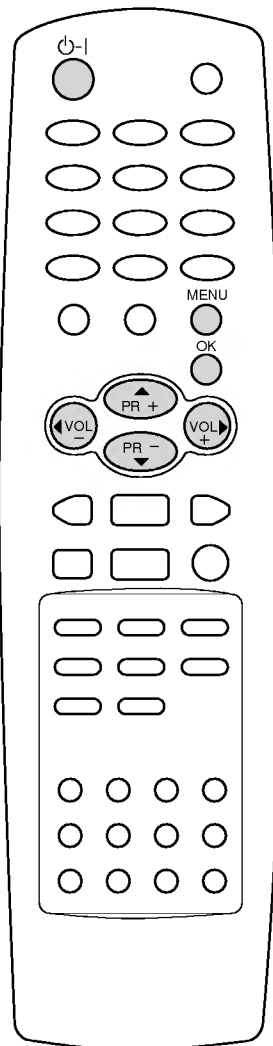

Fonctionnement du magnétoscope

Lecture de cassette vidéo

Lors de l'insertion d'une cassette vidéo (ne possédant pas d'onglet de protection) le magnétoscope passera du mode "VEILLE" au mode "LECTURE" puis en fin de bande successivement "STOP", "RETOUR", "EJECTION".

LECTURE → STOP → RETOUR → EJECTION

Lors de l'insertion d'une cassette vidéo (possédant un onglet de protection) vous devrez activer la fonction "LECTURE" en appuyant sur le bouton de la télécommande ou celui du magnétoscope.

Pour arrêter la lecture, appuyer sur la touche **STOP**.

Pour sortir la cassette, appuyez sur la touche **EJECT**.

Remarque:

- Lorsqu'un enregistrement différé est programmé, et si l'appareil est en veille, les cassettes, protégées contre l'enregistrement, seront automatiquement éjectées (dans le cas contraire les cassettes non protégées seront effacées).
- Si vous avez sélectionné le mode **Répétition auto.** (Auto repeat) sur la position **Oui** dans le menu 3, la même cassette sera lue en permanence.
- Sur certains modèles, seule la vitesse normale est disponible.

Contrôle d'alignement de la bande

Cette fonction permet de s'assurer que la bande soit correctement alignée avec les têtes de lecture. Elle fonctionne seulement pendant la lecture et son but est de réduire les tremblements de l'image (lignes floues au travers de l'image) et les bruits. Elle peut être réglée manuellement ou automatiquement.

Alignement automatique

En début de lecture, cette fonction automatique règle la qualité de l'image. L'information  apparaîtra lorsque la meilleure qualité d'image sera sélectionnée.

Pour réactiver cette fonction, appuyez sur la touche **AUTO TRK** (ALIGN AUTO) de la télécommande.

Alignement manuel

Vous pouvez régler la qualité de l'image en mode manuel en appuyant sur les touches **TRK +/-**.

Pause/Arrêt sur image

Pour interrompre momentanément la lecture, appuyez sur la touche **P/STILL** (PAUSE). Une image fixe reste à l'écran et le voyant  apparaît sur l'écran.

Si un arrêt sur image dure plus de cinq minutes, le magnétoscope passera en mode Stop afin de protéger la bande et les têtes de lecture.

Pour reprendre la lecture, appuyez sur la touche **PLAY** (LECT).

Pour interrompre momentanément l'enregistrement, appuyez sur la touche **P/STILL** (PAUSE). Le voyant  apparaît. Appuyez à nouveau sur cette touche pour reprendre l'enregistrement.

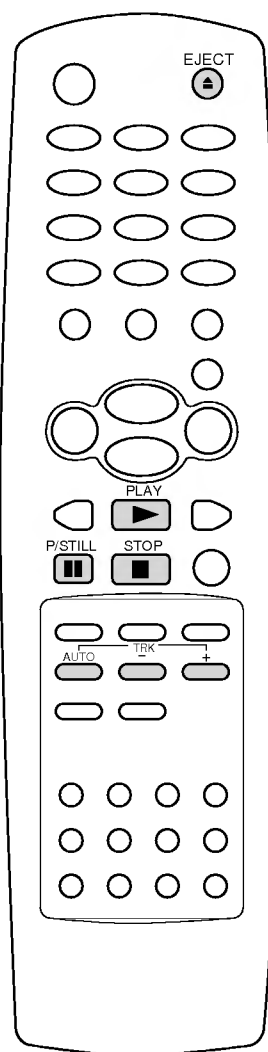

Fonctionnement du magnétoscope

Avance rapide, repérage, rembobinage visualisations répétées

Visualisation rapide avant

En mode lecture appuyez sur la touche **FF/▶▶** (AV RAP).
Le voyant  apparaît et la bande défile à une vitesse plus élevée dans le sens normal. Appuyez sur la touche **PLAY** (LECT) pour reprendre la lecture en vitesse normale.

Avance rapide

En mode ARRET si vous appuyez sur la touche **FF/▶▶** (AV RAP) la bande défile à grande vitesse. Puis, l'affichage  apparaît à l'écran.

Si vous maintenez la touche appuyée **FF/▶▶** (AV RAP), les images enregistrées apparaîtront. Vous pourrez ainsi toujours savoir où vous vous trouvez. Pour retourner en mode de AV RAP (FF), relâchez le touche **FF/▶▶**.

Si la cassette arrive en fin de bande les fonctions suivantes se dérouleront ARRET, RETOUR RAPIDE, ARRET, EJECTION.

Visualisation rapide arrière

En mode lecture appuyez sur la touche **REW/◀◀** (AR RAP).
Le voyant  apparaît et la bande défile à une vitesse plus élevée dans le sens inverse de la lecture. Appuyez sur la touche **PLAY** (LECT) pour reprendre la lecture en vitesse normale.

Arrière rapide

En mode ARRET si vous appuyez sur la touche **REW/◀◀** (AR RAP) la bande défile à grande vitesse. Puis, l'affichage  apparaîtra à l'écran.

Si vous maintenez la touche appuyée **REW/◀◀** (AR RAP), les images enregistrées apparaîtront. Vous pourrez ainsi toujours savoir où vous vous trouvez. Pour retourner en mode de AR RAP (REW), relâchez le touche **REW/◀◀**.

Remarque : Le son est automatiquement coupé pendant ces opérations.

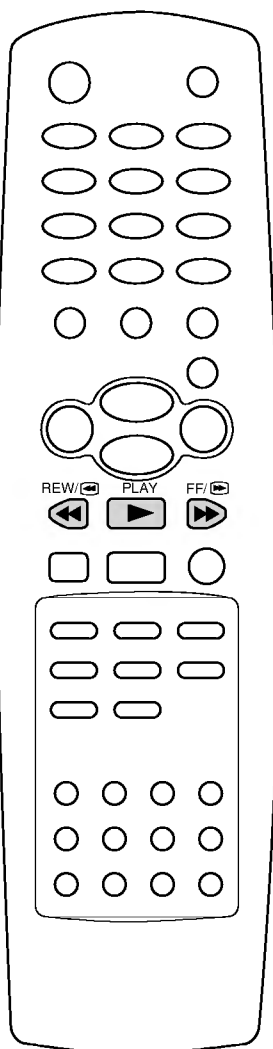

Fonctionnement du magnétoSCOPE

Sélection de l'horloge/compteur

Chaque fois que vous appuyez sur la touche **CLOCK/COUNT** (Horloge/compteur), l'heure et le compteur de bande sont affichés alternativement.

Le compteur de bande affiche le temps de lecture de la bande en heures, minutes et secondes, en mode ENREGISTREMENT ou LECTURE.

Remarque : Pour remettre le compteur à zéro (**0:00:00**), appuyez sur la touche **CLEAR/RESET** (EFFACE/ANNUL.).

Arrêts mémorisés

La fonction ARRET MEMORISE permet de retourner à un endroit précis de la bande après avoir repéré un emplacement en mode ENREGISTREMENT ou LECTURE. La bande s'arrêtera automatiquement lorsque le compteur atteindra **M 0:00:00**.

1. Débutez l'enregistrement ou la lecture.
2. Appuyez deux fois sur la touche **OK** pour maintenir l'affichage de l'heure ou du compteur de bande.
3. Appuyez sur la touche **CLOCK/COUNT** pour afficher le compteur de bande.
4. Appuyez sur la touche **CLEAR/RESET** à l'endroit que vous désirez. Le compteur affiche **M 0:00:00**.
5. Appuyez sur la touche **STOP** (Arrêt) à la fin de l'enregistrement ou de la lecture.
6. Appuyez sur la touche **REW/⏮**. La bande s'arrête au point **M 0:00:00**.
7. Appuyez sur la touche **PLAY** (LECT) pour la lecture de la bande.

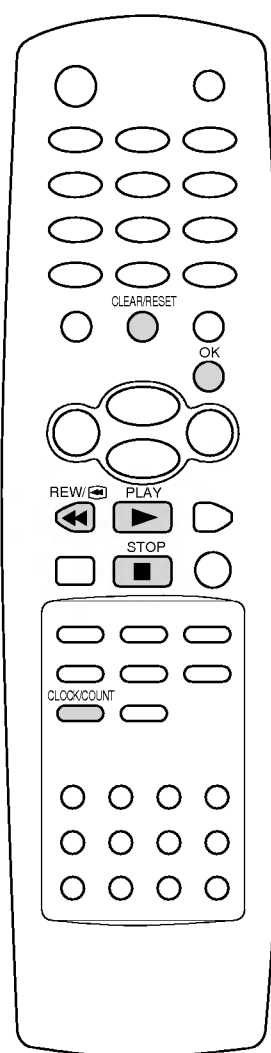

Enregistrement

Enregistrement manuel

Ce chapitre décrit la procédure d'enregistrement d'un programme TV ou d'un signal provenant d'un équipement externe, sur une cassette vidéo. Votre magnétoscope ne peut pas enregistrer des films codés en NTSC, car le système NTSC est destiné à la lecture seulement.

1. Insérez une cassette pourvue d'un onglet de sécurité dans la fente prévue à cet effet.
Remarque : Pour sélectionner un enregistrement la bande à la vitesse **SP** ou **LP** avec la touche **SP/LP** après Insérez une cassette non protégée.
2. Appuyez sur la touche **REC/ITR** (ENREGISTREMENT) une fois. L'indication  ● apparaît à l'écran. L'indicateur de REC/ITR s'allume.
3. Appuyez sur la touche **STOP** pour arrêter l'enregistrement. Si la cassette arrive en fin de bande avant que vous ayez appuyé sur la touche **STOP**, l'appareil s'arrête automatiquement, rembobine la cassette et l'éjecte.

Remarque :

- a. La cassette sera automatiquement éjectée, si vous utilisez la fonction **ENREGISTREMENT** alors que la cassette ne possède pas son onglet de sécurité (cassette protégée contre les effacements accidentels). Si vous souhaitez utiliser une cassette protégée, collez un morceau de ruban adhésif sur l'emplacement de l'onglet de sécurité, pour supprimer l'effet de protection.
- b. Si vous n'utilisez pas le téléviseur pendant l'enregistrement, appuyez sur la touche **⏻** (Moniteur ON/OFF) pour l'arrêter.

ATTENTION!

L'enregistrement sans autorisation de certains programmes, films, cassettes vidéo et autres produits protégés par des droits d'auteurs est contraire à la réglementation en vigueur.

Enregistrement Minuté Instantané (ITR)

Utilisez cette fonction lorsque vous voulez commencer immédiatement un enregistrement, sans effectuer toute la procédure de réglage de l'heure. Vous n'avez pas besoin de régler l'heure avec cette fonction.

1. Insérez une cassette non protégée.
2. Appuyez sur la touche **REC/ITR** (ENR) deux fois.
L'indication  ● apparaît à l'écran avec le numéro de **ITR 0:00** programme et la fonction enregistrement s'active.
3. Appuyez plusieurs fois sur la touche **REC/ITR** pour régler la durée d'enregistrement, qui apparaît à l'écran. Vous pouvez sélectionner jusqu'à 9 heures 30 minutes d'intervalle.

Pour annuler la fonction **ENREGISTREMENT MINUTE INSTANTANE (ITR)**, appuyez sur la touche **REC/ITR** jusqu'à ce que l'indication **ITR 0:00** apparaisse.

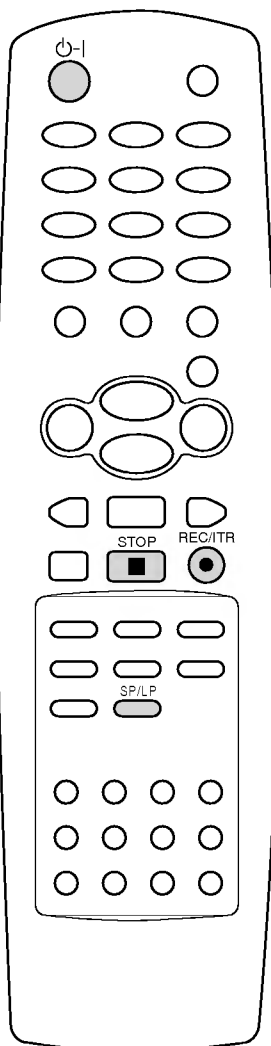

Enregistrement

Réglage d'un enregistrement différé

Vous pouvez programmer l'heure de début et de fin d'enregistrement. L'enregistrement se fera en votre absence. Vous pouvez programmer 5 enregistrements en un mois.

1. Appuyer sur la touche **TIMER PROG** (ENREG DIFFERE) de la télécommande, pour afficher le menu **Programmation de l'horloge**. L'heure et le jour apparaissent automatiquement dans le haut de l'écran.
2. Appuyer sur la touche **▲ / ▼** et choisir une ligne.
3. Sélectionner la colonne **PR** avec la touche **►** et régler le N° de la chaîne que vous souhaitez enregistrer avec la touche **▲ / ▼**.
4. Sélectionner la colonne **Jour** avec la touche **►** et régler la date (le jour et le mois) de l'enregistrement que vous souhaitez effectuer avec la touche **▲ / ▼**.
Si la date sélectionnée est le 23 January l'afficheur indiquera 23/01.

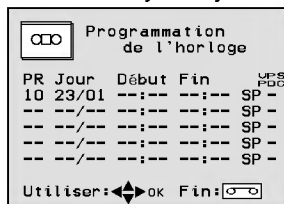

A chaque fois que vous appuyez sur le bouton **▲**, le jour s'incrémente de un.

24/01 → 25/01 ... 31/01 → 01/02 → 02/02 ... 23/02
Vous pouvez effectuer une programmation journalière, hebdomadaire ou utiliser les combinaisons suivantes, en appuyant sur le bouton **▼**, le cycle se déroule comme suit.

Jour → Dim → Lun → Sam → Lun-Sam
Sam-Dim ← Lun-Ven ← Lun-Sam

5. Sélectionnez la colonne heure de **Début** avec la touche **►**.



Sélectionnez et réglez l'heure de démarrage en appuyant sur la touche **▲ / ▼** et **◀ / ▶**.

6. Sélectionnez la colonne heure de **Fin** avec la touche **►** et réglez l'heure d'arrêt en appuyant sur la touche **▲ / ▼** et **◀ / ▶**.
7. Pour sélectionner une position de la bande à la vitesse avec la touche **►** et pour sélectionner un enregistrement la bande à la vitesse avec la touche **▲ / ▼**.
8. Pour sélectionner **VPS PDC** avec la touche **►** et permet de **OK** avec la touche **▲ / ▼**.
En option : Sur certain appareil, l'affichage **VPS PDC** n'est pas apparaît. Seul en TV équipé de la Télétexte peut réaliser cette fonction.
9. Appuyez sur la touche **OK**.
10. Appuyez sur la touche **TIMER PROG** (ENR DIFFERE) pour revenir à l'image normale du téléviseur.

Insérez une cassette pourvue d'un onglet de sécurité. L'indicateur de **TIMER REC** s'allume. (en mode Veille)

Remarque :

- a. Si vous souhaitez annuler une programmation, sélectionnez la ligne concernée, avec la touche **▲ / ▼**. Appuyez sur la touche **◀ / ▶**, puis enfin appuyez sur la touche **CLEAR/RESET**.
- b. Si vous pressez sur la touche **OK** après avoir pressé par erreur, une autre touche, ou après avoir choisi une date et heure (de départ ou d'arrêt) déjà dépassée, les données saisies seront effacées.
- c. Si vous effectuez une programmation avant de régler l'horloge, le **MENU 4** apparaît à l'écran. Réglez d'abord l'horloge et la date.

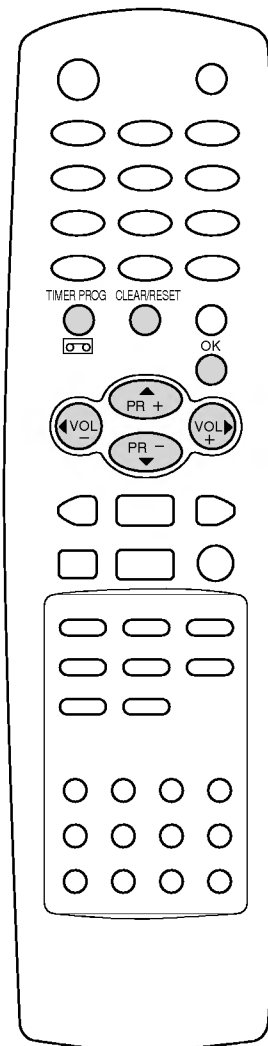

Télétexte (en option)

La fonction Télétexte est disponible en option. Par conséquent, seuls les postes sur lesquels le système Télétexte a été installé peuvent recevoir les émissions télétexte en utilisant les touches correspondantes.

Le télétexte est un service gratuit diffusé par la plupart des chaînes de télévision. Il propose des informations de dernières minutes concernant les actualités, la météo, les programmes TV, les valeurs de la bourse, ainsi que de nombreux autres sujets.

Le décodeur de télétexte des téléviseurs équipés peuvent recevoir les systèmes Simple, TOP et FASTEXT. Le mode Simple comporte un certain nombre de pages qui sont sélectionnées en entrant directement le numéro de page correspondant. TOP et FASTEXT sont des méthodes plus modernes, permettant une sélection rapide et facile d'informations télétexte.

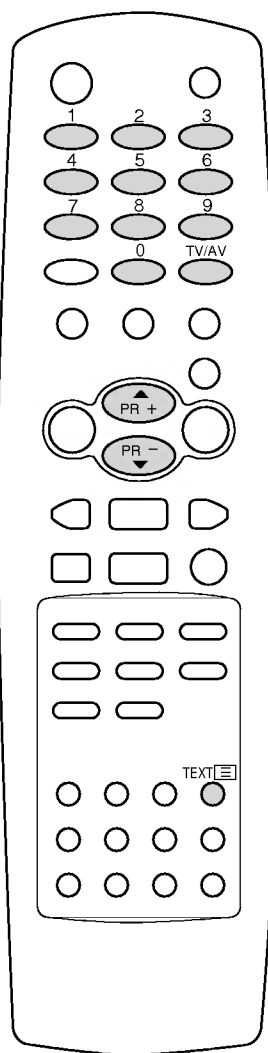

Pour activer/désactiver le télétexte

Pour activer le télétexte, appuyez sur la touche **TEXT** . La première page ou la dernière page sélectionnée s'affiche.

Deux numéros de page, le nom de la chaîne, la date et l'heure sont maintenant affichés sur la première ligne de l'écran. Le premier numéro de page indique votre sélection, tandis que le second indique le numéro de la page actuellement affichée.

Pour désactiver le télétexte, appuyez sur la touche **TEXT**  ou **TV/AV**. Le téléviseur réaffiche le mode précédent.

SIMPLE text

Sélection des pages

1. Tapez les trois chiffres correspondant au numéro de la page avec les touches NUMEROTEES. Si vous tapez un mauvais chiffre, complétez le numéro erroné et recommencez, afin de sélectionner le numéro correct.
2. Pour sélectionner la page précédente ou la page suivante, vous pouvez utiliser la touche ▲ / ▼.

Télétexte (en option)

TOP text

Le guide utilisateur situé en haut de l'écran affiche quatre zones colorées en rouge, vert, jaune et bleu. La zone jaune désigne le groupe suivant, la zone bleue le bloc suivant.

Sélection des blocs/gROUPES/pages

1. La touche BLEUE permet de passer d'un bloc au suivant.
2. La touche JAUNE permet de passer au groupe suivant (avec fin de page automatique au bloc suivant).
3. La touche VERTE permet d'afficher la page suivante (avec fin de page automatique au groupe suivant). Vous pouvez également utiliser la touche ▲.
4. La touche ROUGE permet de revenir en arrière. Vous pouvez également utiliser la touche ▼.

Sélection directe des pages

En mode TOP, comme en mode Simple, vous pouvez sélectionner une page télétexte en tapant les trois chiffres correspondant à son numéro avec les touches NUMEROTEES.

FASTEXT

Les pages télétexte sont codées en fonction des cases colorées figurant en bas de l'écran. Pour sélectionner une page, il suffit d'appuyer sur la touche de couleur correspondante.

Sélection des pages

1. Sélectionnez la page d'index en appuyant sur la touche .
2. Vous pouvez sélectionner les pages codées en fonction des cases colorées en appuyant sur la touche de couleur correspondante.
3. En mode FASTEXT, comme en mode Simple, vous pouvez sélectionner une page télétexte en tapant les trois chiffres correspondant à son numéro avec les touches NUMEROTEES.
4. Pour sélectionner la page précédente ou la page suivante, utilisez la touche ▲ / ▼.

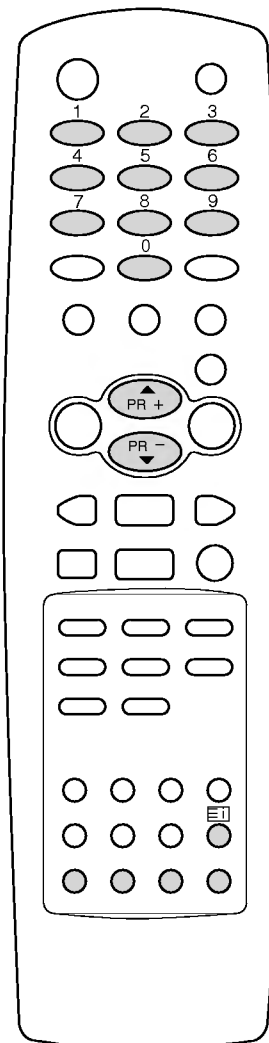

Télétexte (en option)

Fonctions télétexte spéciales

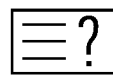
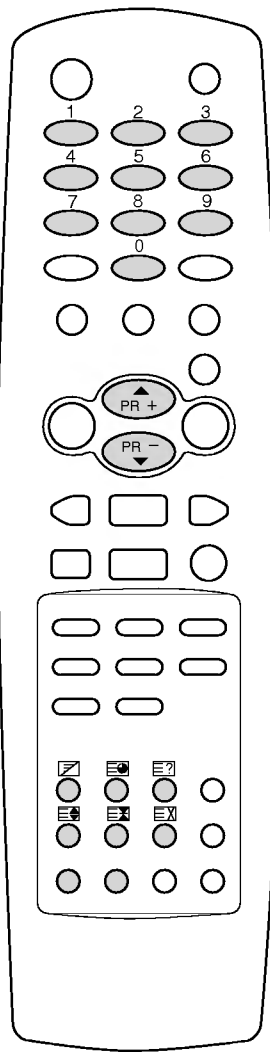

INFORMATIONS CACHEES

Certaines pages contiennent des informations cachées (solutions de devinettes ou d'énigmes, par exemple).

Une simple pression sur la touche permet d'afficher les informations cachées.

Une seconde pression cache à nouveau les informations.

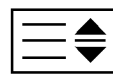

EXPANSION (TAILLE)

Cette fonction permet de doubler la taille des lettres à l'écran.

Une simple pression sur la touche agrandit la moitié supérieure de la page.

Une deuxième pression agrandit la moitié inférieure de la page.

Une troisième pression restaure l'affichage initial.

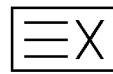

MISE A JOUR

Cette fonction permet d'afficher l'image TV, pendant la recherche d'une page télétexte. Le symbole ☰ apparaît alors dans le coin supérieur gauche de l'écran. Lorsque la page mise à jour est disponible, le symbole ☰ est remplacé par le numéro de la page.

Appuyez sur cette touche pour visualiser la page de télétexte mise à jour.



STOP

Interrompt le défilement automatique des pages pour les pages télétexte comprenant plusieurs pages écran.

Le nombre de pages écran et le numéro de celle qui est actuellement affichée apparaît normalement au-dessous de l'heure. Lorsque vous appuyez sur cette touche, le symbole stop apparaît dans le coin supérieur gauche de l'image et le défilement automatique des pages écran est bloqué.

Une nouvelle pression permet de relancer le défilement.

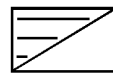

MIX

Les pages télétexte apparaissent en surimpression sur l'image TV.

Pour faire disparaître l'image TV, appuyez de nouveau sur cette touche.

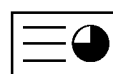

TIME

En mode télétexte, pressez le bouton pour sélectionner un numéro de sous-page. Le numéro de sous-page est affiché en bas de l'écran.

Pour garder ou changer la sous-page, presser les boutons Rouge/Vert ou ▲ / ▼.

Presser encore pour quitter la fonction.

Branchements externes

Vous pouvez brancher sur votre appareil des équipements externes en complément : par exemple, un magnétoscope externe, un caméscope, un lecteur CDV etc. Le matériel représenté peut être quelque peu différent de votre téléviseur.

Via la prise de l'antenne

1. Branchez la fiche SORTIE ANTENNE de l'équipement externe à la prise ENTREE ANTENNE située à l'arrière du combiné TV/MAGNETOSCOPE.
2. Mettre l'appareil externe en mode lecture (si VCR, il doit être doté d'un modulateur)
3. Régler une chaîne de votre COMBINE TV/MAGNETOSCOPE (voir recherche manuelle) de façon à recevoir les informations diffusées par l'appareil externe.

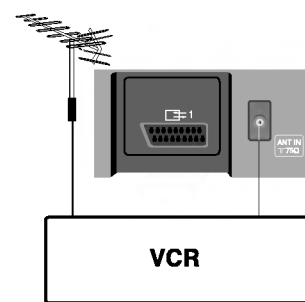

Prise Péritélévision (Euro Scart)

1. Branchez la prise péritélévision du magnétoscope sur la prise PERITEL 1 du téléviseur.
2. Appuyez sur la touche **PLAY** (Lecture) du magnétoscope. Si votre magnétoscope émet un signal de commande, le téléviseur passe automatiquement en mode **AV1**. Si vous souhaitez quitter momentanément le mode de réception Magnétoscope au profit du mode réception antenne appuyez sur les touches ▲ / ▼ ou sur les numéros de chaînes.

Sinon, appuyez sur la touche **TV/AV** de la télécommande pour sélectionner **AV1**. L'image de lecture du magnétoscope externe apparaît à l'écran.

Vous pouvez également enregistrer sur bande vidéo des émissions reçues par votre téléviseur.

Vous pouvez copier l'enregistrement d'un appareil externe grâce au magnétoscope de votre combiné TV / MAGNETOSCOPE en appuyant sur la touche **REC/ITR** de l'appareil ou de la télécommande.

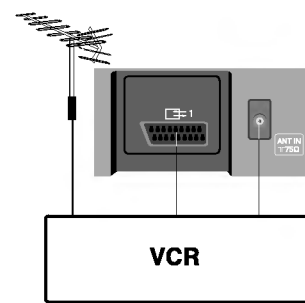

Prises d'entrée Audio/Vidéo

1. Raccordez les prises de sortie audio et vidéo du magnétoscope aux prises d'entrée audio/vidéo sur la face avant ou face côté du téléviseur.
2. Appuyez sur la touche **TV/AV** pour sélectionner **AV2**.
3. Appuyez sur la touche **PLAY** (Lecture) du magnétoscope externe. L'image lue sur le magnétoscope apparaît sur l'écran.

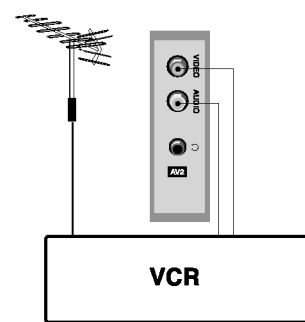
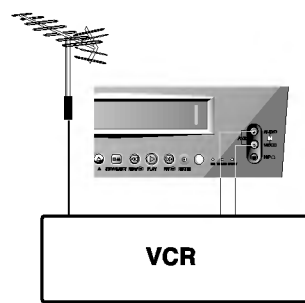

Branchements externes

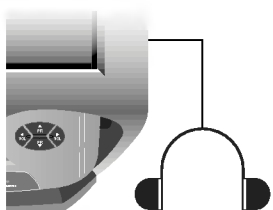

Prise casque (en option)

Insérer la fiche du casque dans la prise correspondante, située sur la avant du poste. Le son vous parvient dans le casque mais ne s'entend pas hors du casque.



Dépannage

Problème de réception TV/VCR

<i>Symptôme :</i>	<i>Consultation :</i>
Pas d'image et de son	Vérifiez que votre appareil soit bien raccordé à la prise de courant. Vérifiez que votre appareil soit enclenché sur "ON". Vérifiez que l'antenne soit correctement raccordée. Si vous possédez une antenne intérieure: vérifiez à ce que celle-ci soit bien dirigée dans la bonne direction?
Image bonne, son insuffisant	Vérifiez que l'antenne soit correctement raccordée. Si vous possédez une antenne intérieure: est-ce que celle-ci est dirigée dans la bonne direction? Réglez l'intensité.
Son bon, image insuffisante	Essayez une autre fréquence: il se peut que la transmission soit de mauvaise qualité.
Image floue	Vérifiez que l'antenne soit correctement raccordée. Si vous possédez une antenne intérieure: est-ce que celle-ci est dirigée dans la bonne direction?
Image défile verticalement	Vérifiez que l'antenne soit correctement raccordée.
Image multiple ou superposée	Vérifiez que l'antenne soit correctement raccordée. Une interférence dans la réception est certainement à l'origine du problème. équipez-vous d'une antenne intérieure ou extérieure.
Mauvaise couleur ou pas de couleur	Réglez la couleur.
Plus de fonction sur tableau de bord	Essayez à nouveau prudemment d'appuyer sur les touches. Si vous n'obtenez aucune réaction: Débranchez l'appareil pour un instant et essayez ensuite à nouveau d'appuyer sur les touches.
Plus de fonction sur la télécommande	Vérifiez que les piles aient été introduites correctement. Remplacez les piles.

Problème de manipulation TV/VCR

<i>Symptôme :</i>	<i>Consultation :</i>
Impossible d'introduire une cassette vidéo	Introduisez la cassette avec le Plexiglas en haut et la languette de sécurité face à vous. Assurez-vous qu'il n'y ait pas déjà une cassette dans le compartiment.
Lecture automatique ne fonctionne pas	Est-ce que la languette de sécurité de la cassette a vraiment été enlevée?
Plus possible d'enregistrer les programmes TV	Est-ce que vous avez programmé les chaînes correctement? Vérifiez si la languette de sécurité de la cassette soit présente. Vérifiez l'antenne et son branchement.
Pas possible d'enregistrer avec la programmation différée	Est-ce que l'heure de départ et d'arrêt a été introduite correctement? Est-ce qu'une interruption de courant a eu lieu avant ou pendant l'enregistrement? Essayez encore une fois de programmer un enregistrement différé.
Pas d'image en mode lecture ou image de qualité insuffisante ou neigeuse	Est-ce que la cassette a vraiment été enregistrée? Réglez l'alignement. Nettoyez les têtes de lecture de votre magnétoscope (à l'aide d'une cassette auto nettoyante).
Magnétoscope ne fonctionne pas	Assurez-vous que toutes les fiches soient branchées et annulez vos programmations précédentes. Vérifiez que la fonction ENREGISTREMENT DIFFEREE ait bien été activée.
Cassette vidéo bloquée dans compartiment	Si la cassette a été introduite à l'envers elle peut se bloquer. Attendez quelques secondes pour voir si l'appareil l'éjecte automatiquement. Si ce n'est pas le cas n'essayez surtout pas de la sortir vous même mais contactez le service après vente.

