



# Télévision Couleur

## GUIDE DE L'UTILISATEUR

Avant de mettre en marche votre poste de télévision, lisez attentivement ce manuel. Vous pourrez aussi vous y référer pour tous les réglages futurs.

Notez le numéro de série et le numéro du modèle, qui figurent sur la plaque signalétique fixée à l'arrière du poste. Votre revendeur vous les demandera pour le service après vente.

Numéro du modèle :

Numéro de série :

---

# Table des matières

---

<b>Installation</b>	<b>3</b>
<b>Emplacement et fonctions des commandes</b>	<b>4</b>
Le boîtier de télécommande	
Installation des piles	
Face avant	
<b>Fonctionnement de base</b>	<b>7</b>
Mise sous/hors tension du téléviseur	
Sélection des programmes	
Réglage du volume / Coupure du son	
Retour au programme précédent	
Sélection de la langue pour l'affichage écran	
<b>Menus écran</b>	<b>8</b>
Sélection des menus	
<b>Mémorisation des chaînes</b>	<b>9</b>
Programmation automatique	
Programmation manuelle	
Mise au point	
Edition des programmes	
Table des programmes	
<b>Réglage de l'image</b>	<b>14</b>
Réglage de l'image / Eye (en option)	
Format de l'image	
<b>Réglage du son</b>	<b>15</b>
Réglage du son	
Réception Stéréo / Bilingue	
Réception NICAM	
Sélection de la sortie audio	
<b>Autres fonctions</b>	<b>17</b>
Modes TV et AV / Commutation AV automatique	
Verrouillage de sécurité pour les enfants	
Mise en veille automatique	
AVL (Volume Sonore Automatique) / Netteté de l'image	
Inclinaison (en option) / Mise en veille	
<b>Télétexte (en option)</b>	<b>19</b>
Pour activer / désactiver le télétexte	
Texte SIMPLE	
Texte TOP (en option)	
FASTEXT	
Fonctions télétexte spéciales	
<b>Branchements externes</b>	<b>22</b>
Via la prise de l'antenne	
Via la prise Péritel	
Prises d'entrée Audio / Vidéo	
Prises d'entrée S-video / Audio (S-AV)	
Prise pour casque	
<b>Dépannage</b>	<b>Couverture</b>

---

---

# Installation

---

## Mise sous tension

Vérifiez que votre voltage correspond au voltage indiqué sur la plaque signalétique fixée à l'arrière du poste. Branchez votre appareil uniquement sur courant alternatif. S'il y a des éclairs d'orage ou des coupures de courant, débrancher la fiche d'antenne et la prise secteur.

## Avertissement

Pour éviter les risques d'incendie ou d'électrocution, n'exposez pas ce téléviseur à la pluie ou à l'humidité.

## Entretien

N'ôtez jamais le capot arrière de votre téléviseur. Vous pourriez être exposé à un voltage très élevé ou à d'autres dangers. Si l'appareil ne fonctionne pas, débranchez-le et contactez votre revendeur. Si le câble d'alimentation est endommagé, il doit être remplacé par le fabricant, son service après vente ou une personne de qualification similaire afin d'éviter un danger.

## Antenne

Une antenne doit être raccordée à la prise marquée  $175\Omega$ , située à l'arrière du poste. Pour améliorer la réception, il est conseillé d'utiliser une antenne extérieure.

## Emplacement

Placez votre téléviseur de manière à ce que l'écran ne reçoive pas directement la lumière du soleil ou d'une lampe. Évitez, dans la mesure du possible, d'exposer l'appareil à des vibrations, à l'humidité, à la poussière et à la chaleur. Veillez aussi à choisir une position où l'air peut circuler librement. Ne bouchez pas les ouvertures destinées à la ventilation du téléviseur.

---

# Emplacement et fonctions des commandes

---

Toutes les fonctions de cet appareil peuvent être exécutées à partir du boîtier de télécommande. Certaines sont également accessibles à partir des touches situées sur la face avant du téléviseur.

## Le boîtier de télécommande

Avant de faire fonctionner la télécommande, n'oubliez pas d'installer des piles dans le compartiment prévu à cet effet.

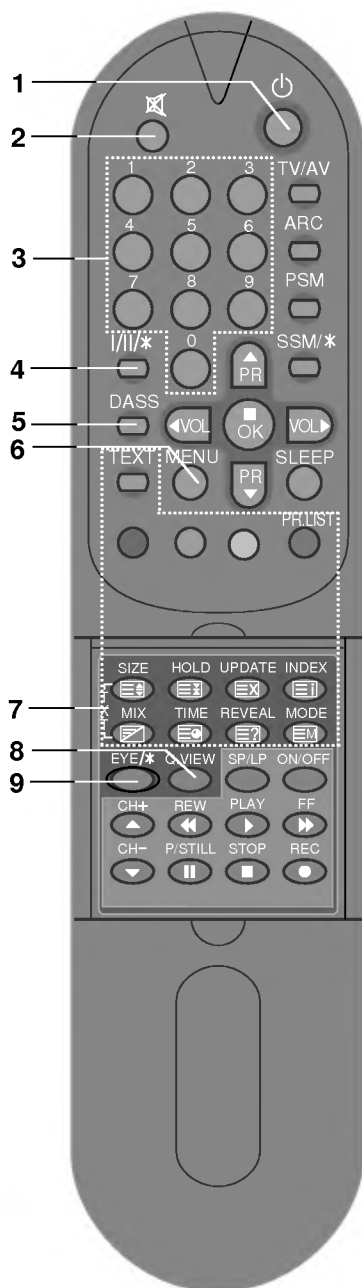

### 1. POWER (⏻)

Pour passer en mode Veille ou pour allumer le téléviseur lorsque vous êtes en mode Veille.

### 2. MUTE (🔇)

Pour couper ou remettre le son.

### 3. TOUCHES NUMEROTEES

Pour allumer le téléviseur lorsque vous êtes en mode veille ou pour sélectionner directement un programme.

### 4. I/II/\*

Pour choisir la langue uniquement si le programme émis est en deux langues et aussi pour choisir entre le son stéréo ou mono.

### 5. DASS (Système Digital Audio surround)

Pour sélectionner le son DASS.

### 6. MENU

Pour sélectionner un menu.

### 7. TOUCHES TELETTEXTE (en option)

Ces touches servent pour le télétexte.

Pour des informations détaillées, reportez-vous à la section 'Télétexte'.

### 8. Q.VIEW (RETOUR AU PROGRAMME PRECEDENT)

Pour revenir au programme précédent.

### 9. EYE (en option)

Active ou désactive l'image Eye.

# Emplacement et fonctions des commandes

## 10. TV/AV

Pour sélectionner le mode TV ou AV.  
Efface le menu de l'écran.  
Pour allumer le téléviseur lorsqu'il est en mode veille.

## 11. ARC (Contrôle du rapport d'aspect)

Change le format de l'image.

## 12. PSM (mémorisation des paramètres de l'image)

Pour rappeler les paramètres image et son que vous avez choisis.

## 13. SSM/\* (mémorisation des paramètres du son)

Pour rappeler les paramètres audio que vous avez choisis.

## 14. ▲ / ▼ (Sélection des programmes, haut/bas)

Pour sélectionner un programme ou une option de menu.  
Pour allumer le téléviseur lorsqu'il est en mode veille.

## ◀ / ▶ (Réglage du volume, haut/bas)

Pour régler le volume du son.  
Pour régler les paramètres à l'intérieur d'un menu.

## OK

Pour valider votre sélection ou pour afficher le mode actuel.

## 15. SLEEP(MISS EN VEILLE)

Permet d'activer la mise en veille.

## 16. PR. LIST

Affiche la table de programme.

## 17. TOUCHES VCR

Pour commander un magnétoscope LGE.

**Remarque :** En télétexte la touche **PR.LIST** est utilisée pour la fonction de télétexte.

## Installation des piles

Le boîtier de télécommande fonctionne avec deux piles de type AA. Tirez doucement sur le couvercle du boîtier pour ouvrir le compartiment des piles. Installez les deux piles en respectant les symboles de polarité (⊕ et ⊖) inscrits à l'intérieur du compartiment.

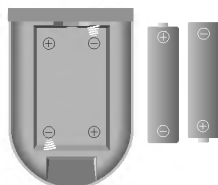

**Remarque :** Pour éviter que les piles ne fuient et n'abîment le boîtier, retirez les piles lorsque vous ne pensez pas utiliser la télécommande pendant une longue période de temps.

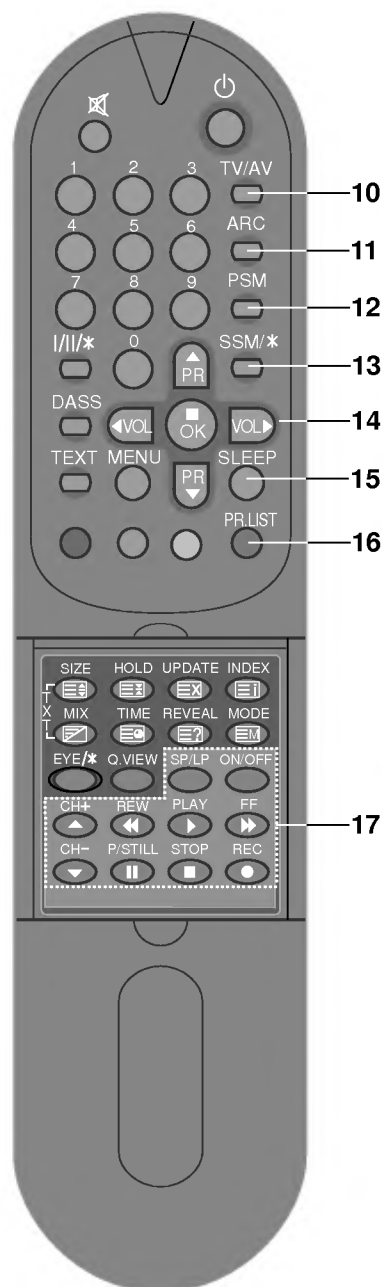

# Emplacement et fonctions des commandes

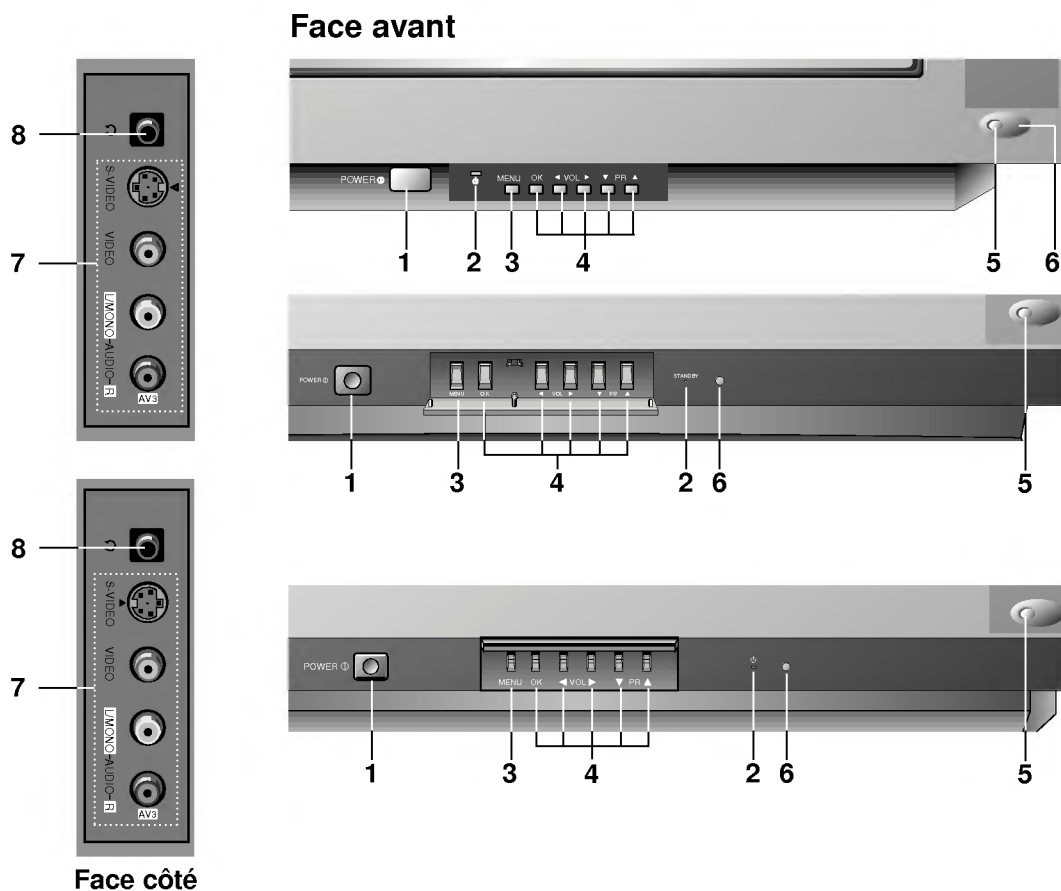

1. **MISE SOUS (POWER Ⓞ)**  
Pour allumer ou éteindre le téléviseur.
2. **INDICATEUR DE MISE SOUS TENSION / STANDBY (VEILLE)**  
S'illumine lorsque le téléviseur est en veille. S'assombrit en marche.
3. **MENU**  
Pour sélectionner un menu.
4. **OK**  
Pour valider votre sélection ou pour afficher le mode actuel.  
**◀ / ▶ (Réglage du volume, haut/bas)**  
Pour régler le volume du son.  
Pour régler les paramètres à l'intérieur d'un menu.  
**▲ / ▼ (Sélection des programmes, haut/bas)**  
Pour sélectionner un programme ou une option de menu.  
Pour allumer le téléviseur lorsqu'il est en mode veille.

5. **EYE (en option)**  
Pour régler l'image en fonction des conditions de luminosité environnantes.
6. **RECEPTEUR DE LA TELECOMMANDE**
7. **ENTREES AUDIO / VIDEO (AV3)**  
Raccordez les sorties audio/vidéo des appareils externes à ces prises.  
**PRISES D'ENTREE S-VIDEO / AUDIO (S-AV)**  
Raccordez la prise de sortie vidéo d'un magnétoscope S-VIDEO à une prise **S-VIDEO**.  
Raccordez les prises de sortie audio du magnétoscope S-VIDEO aux prises audio comme dans **AV3**.
8. **PRISE POUR CASQUE**  
Introduisez la fiche du casque dans cette prise.

---

## Fonctionnement de base

---

### Mise sous/hors tension du téléviseur

1. Pour mettre le téléviseur en marche, appuyez sur la touche mise sous/hors tension.
2. Si l'appareil est en mode veille, allumez-le en utilisant les touches  $\odot$ ,  $\blacktriangle$  /  $\blacktriangledown$ , **TV/AV** ou les touches NUMEROTEES de la télécommande.
3. Pour repasser en mode veille, appuyez sur la touche  $\odot$  de la télécommande.
4. Pour mettre l'appareil hors tension, appuyez sur la touche mise sous/hors tension.

**Remarque :** Si vous débranchez la prise du téléviseur en mode veille, l'appareil s'allume en mode veille ou mode marche quand vous la rebranchez.

### Sélection des programmes

Pour sélectionner un programme, utilisez la touche  $\blacktriangle$  /  $\blacktriangledown$  ou les touches NUMEROTEES.

### Réglage du volume

Pour régler le volume, utilisez la touche  $\blacktriangleleft$  /  $\blacktriangleright$ .

### Coupure du son

Appuyez sur la touche  $\boxtimes$ . Le son est coupé et le symbole  $\boxtimes$  s'affiche.

Pour restaurer le volume du son initial, utilisez la touche  $\boxtimes$ ,  $\blacktriangleleft$  /  $\blacktriangleright$ , **SSM/\***, **I/II/\*** ou **DASS**.

### Retour au programme précédent

Appuyez sur la touch **Q.VIEW** pour revenir au dernier programme selectionné.

### Sélection de la langue pour l'affichage écran

Le menu peut être affiché à l'écran en mode de langue désirée. Il vous suffit de sélectionner la langue de votre choix, ce que nous vous conseillons de faire dès l'installation du téléviseur.

1. Appuyez plusieurs fois sur la touche **MENU** pour sélectionner le menu Emetteur.
2. Sélectionnez **Langue (Language)** avec la touche  $\blacktriangle$  /  $\blacktriangledown$ .
3. Appuyez sur la touche **OK**.
4. Sélectionnez la langue de votre choix avec la touche  $\blacktriangle$  /  $\blacktriangledown$  ou  $\blacktriangleleft$  /  $\blacktriangleright$ .
5. Appuyez sur la touche **OK**. Toutes les indications à l'écran s'affichent dans la langue choisie.
6. Appuyez sur la touche **TV/AV** pour revenir sur l'image normale du téléviseur.

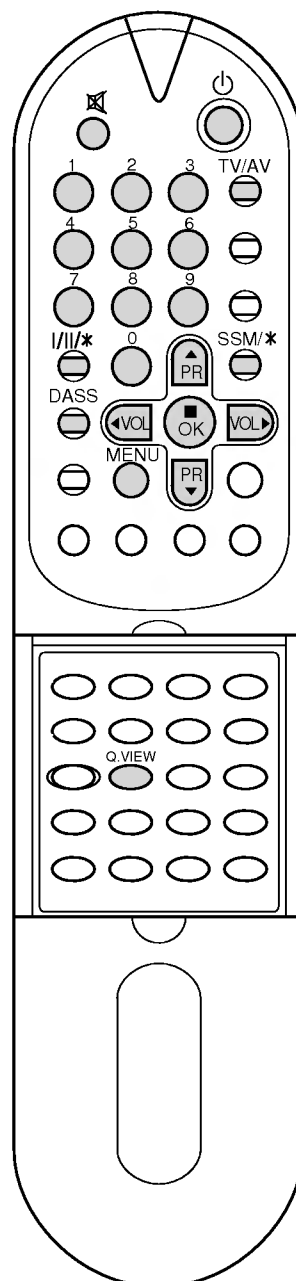

# Menus écran

Le dialogue avec votre téléviseur se déroule par l'intermédiaire de menus écran. Outre les options disponibles, ces menus affichent également les touches qui permettent de les configurer.

## Sélection des menus

1. Appuyez plusieurs fois sur la touche **MENU**, pour obtenir l'affichage de chaque menu.
2. Utilisez la touche ▲ / ▼ pour sélectionner une option dans un menu. L'option choisie apparaît en magenta, les autres en vert.
3. Modifiez le paramètre d'une option avec la touche ◀ / ▶ pour afficher un sous-menu, appuyez sur la touche **OK**.

### Remarque :

- a. Dans le mode AV, le menu **Emetteur** n'est pas sélectionnée.
- b. En mode **Télétexte**, les menus ne sont pas disponibles.
- c. En **SECAM-L** modèles, le menu **Recherche normale/turbo** n'est pas disponible. Seul l'affichage **Début** est disponible en mode de menu **Programmation auto**.
- d. Et dans quelques modèles, le menu **Super Woofer** est disponible en mode de menu **Son**. Seul en TV équipé de la **Airo-dome haut-parleur** peut réaliser cette fonction.

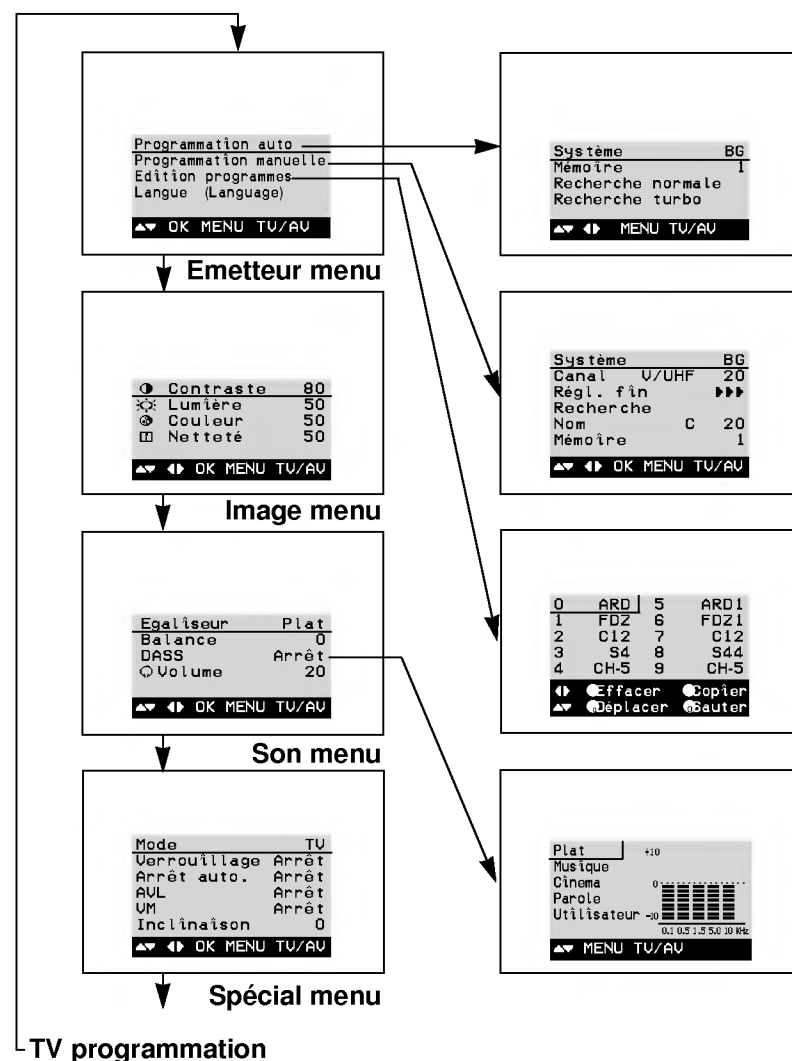
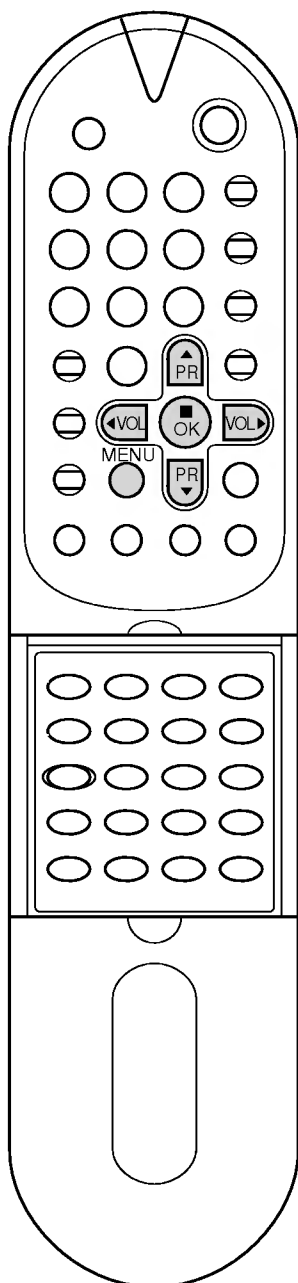



# Mémorisation des chaînes

Votre téléviseur peut mémoriser jusqu'à 100 chaînes, sous forme de numéros (de 00 à 99). Une fois les chaînes programmées, vous pouvez les visionner l'une après l'autre en utilisant la touche ▲ / ▼ ou les touches NUMEROTEES. Vous avez la possibilité d'effectuer la programmation en mode automatique ou en mode manuel.

## Programmation automatique

Cette méthode permet de mémoriser tous les programmes qui peuvent être reçus. Nous vous recommandons d'utiliser la programmation automatique lors de l'installation du téléviseur.

1. Appuyez plusieurs fois sur la touche **MENU** pour sélectionner le menu **Emetteur**.
2. Sélectionnez **Programmation auto** avec la touche ▲ / ▼.
3. Appuyez sur la touche **OK** pour afficher le menu correspondant au mode **Programmation auto**.



Emetteur  
Menu

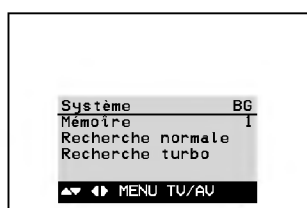

4. Sélectionnez **Système** avec la touche ▲ / ▼. Appuyez sur la touche ◀ / ▶ pour sélectionner le TV système;  
**BG** : PAL B/G, SECAM B/G (Europe/Europe de l'Est)  
**DK** : PAL D/K, SECAM D/K (Europe de l'Est)  
**I** : PAL I/II (Royaume-Uni/Irlande)  
**L** : SECAM L/L (France : uniquement les modèles SECAM-L)
5. Sélectionnez **Mémoire** avec la touche ▲ / ▼.
6. Sélectionnez le premier numéro de programme à l'aide de la touche ◀ / ▶ ou des touches NUMEROTEES. Pour un numéro à un chiffre, tapez d'abord un '0' ('05' pour 5).
7. Sélectionnez **Recherche normale** ou **turbo** avec la touche ▲ / ▼.

**En option** : En SECAM L uniquement vous pouvez sélectionner **Début**.

### Remarque :

- a. **Recherche turbo** est encore plus rapide qu'une **Recherche normale** et dans les modèles, ils enregistreront automatiquement toutes les stations recevables.
- b. Si le signal mémorisé a une qualité de son médiocre, lancer de nouveau la recherche en utilisant le **Programmation manuelle**.

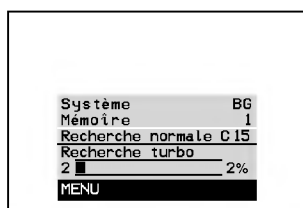

(Recherche normale)

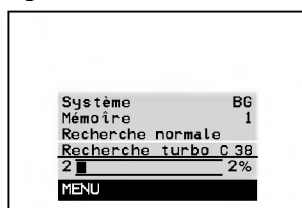

(Recherche turbo)

8. Lancez la programmation automatique en appuyant sur la touche **OK**.

Toutes les chaînes qui peuvent être reçues sont mises en mémoire. Pour les chaînes qui reçoivent les informations VPS (Video Programme Service), PDC (Programme Delivery Control), Télétexte, le nom de la chaîne est mémorisé. Si aucun nom de chaîne peut être associé à une chaîne, le numéro de canal est attribué et mémorisé sous la forme **C** (V/UHF 01-69) ou **S** (Câble 01-47), suivi d'un numéro.

Pour arrêter la programmation automatique, appuyez sur la touche **MENU**.

En fin de programmation automatique, le mode **Edition programmes** apparaît à l'écran. Pour éditer le programme mémorisé, reportez-vous à la section 'Edition des programmes'.

9. Appuyez sur la touche **TV/AV** pour revenir sur l'image normale du téléviseur.

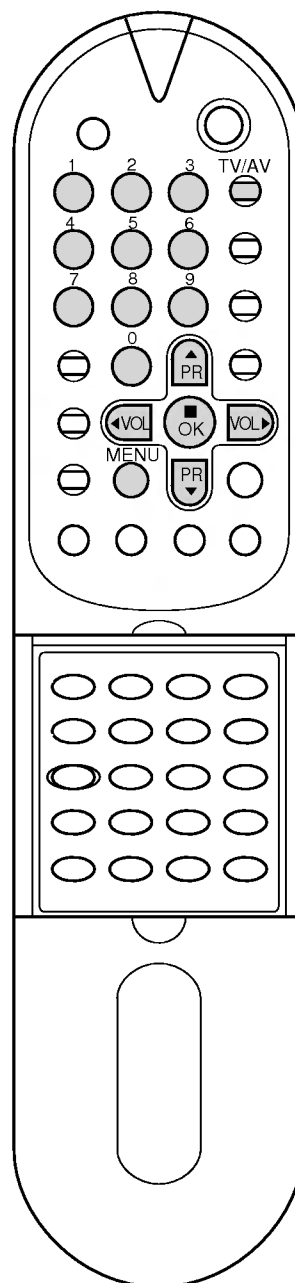

# Mémorisation des chaînes

Emetteur  
Menu

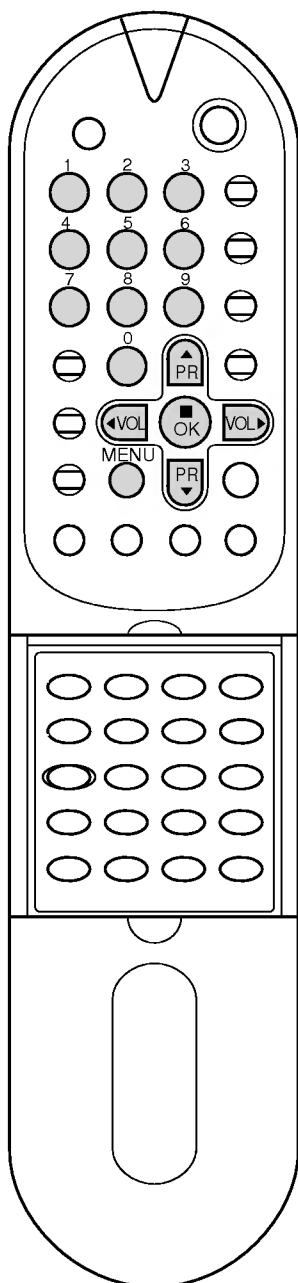

## Programmation manuelle

Ce mode de programmation permet de rechercher manuellement les canaux et de leur affecter les numéros de votre choix. Vous pouvez aussi affecter à chaque numéro un nom de cinq lettres.

1. Appuyez plusieurs fois sur la touche **MENU** pour sélectionner le menu Emetteur.
2. Sélectionnez **Programmation manuelle** avec la touche ▲/▼.
3. Appuyez sur la touche **OK** pour afficher le menu correspondant au mode **Programmation manuelle**.

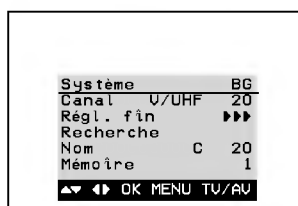

4. Sélectionnez **Système** avec la touche ▲ / ▼. Appuyez sur la touche ◀ / ▶ pour sélectionner le TV système;  
**BG** : PAL B/G, SECAM B/G (Europe/Europe de l'Est)  
**DK** : PAL D/K, SECAM D/K (Europe de l'Est)  
**I** : PAL I/II (Royaume-Uni/Irlande)  
**L** : SECAM L/L (France : uniquement les modèles SECAM-L)
5. Appuyez sur la touche ▲ / ▼ pour sélectionner **Canal**. Appuyez sur la touche ◀ / ▶ pour sélectionner, selon le cas, **V/UHF** ou **Câble**. Si possible, saisissez le numéro de canal directement avec les touches NUMEROTEES. Pour un numéro à un chiffre, tapez d'abord un '0' ('05' pour 5).
6. Appuyez sur la touche ▲ / ▼ pour sélectionner **Recherche**. Appuyez sur la touche ◀ / ▶ pour lancer la recherche. Celle-ci s'arrête dès qu'une chaîne est détectée.
7. Si cette chaîne vous intéresse, sélectionnez **Mémoire** avec la touche ▲ / ▼. Sélectionnez le numéro du programme avec la touche ◀ / ▶ ou les touches NUMEROTEES. Pour un numéro à un chiffre, tapez d'abord un '0' ('05' pour 5).
8. Appuyez sur la touche **OK** pour le mémoriser. Le message **Mémorisé** s'affiche.

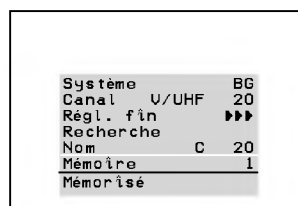

9. Pour programmer une autre station, répétez étapes 4 à 8.

## Affectation d'un nom à une chaîne

1. Répétez les étapes 1 à 3 de la 'Programmation manuelle'.
2. Appuyez sur la touche ▲ / ▼ pour sélectionner **Nom**.
3. Appuyez sur la touche ▶. Vous pouvez utiliser un espace, le signe +, -, un chiffre de 0 à 9 ou une lettre de l'alphabet, de **A** à **Z**. Utilisez la touche ◀ pour faire défiler les caractères dans le sens inverse.
4. Passez à l'emplacement suivant avec la touche **OK** et choisissez le second caractère. Procédez ainsi pour les autres caractères.
5. Répétez les étapes 7 à 8 de la 'Programmation manuelle'.

---

## Mémorisation des chaînes

---

### Mise au point

Normalement vous n'aurez à utiliser cette fonction que si l'image est de mauvaise qualité.

1. Répétez les étapes 1 à 3 de la 'Programmation manuelle'.
2. Appuyez sur la touche ▲ / ▼ pour sélectionner **Régl. fin.**
3. Affinez le réglage de l'image et du son avec la touche ◀ / ▶.
4. Répétez les étapes 7 à 8 de la 'Programmation manuelle'.
5. Appuyez sur la touche **TV/AV** pour revenir sur l'image normale du téléviseur.

Quand vous avez procédé à une mise au point, le numéro du programme est affiché en jaune.

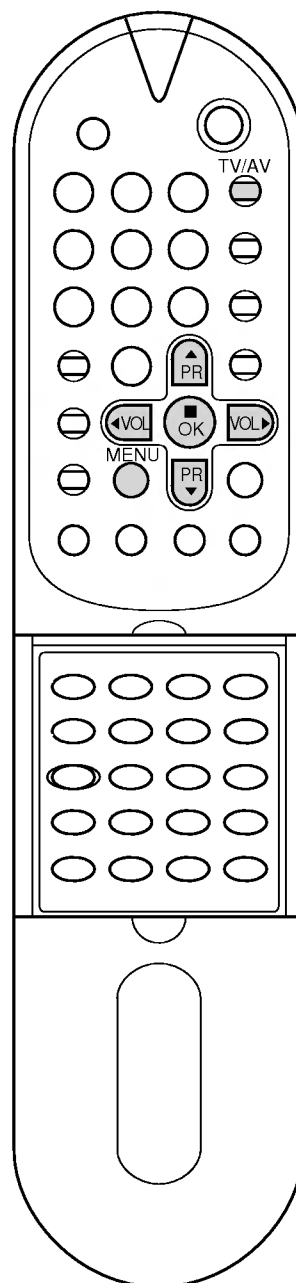
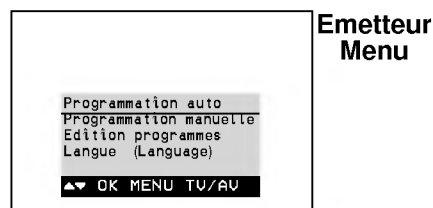

# Mémorisation des chaînes

## Emetteur Menu

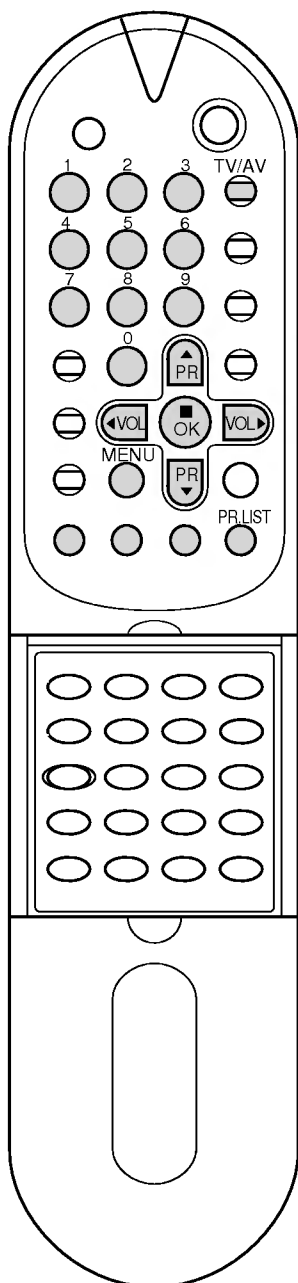

## Edition des programmes

Cette fonction vous permet de supprimer ou de sauter les programmes mémorisés. Vous pouvez également déplacer des chaînes vers d'autres numéros de programmes ou effectuer une copie vers les numéros de programmes suivants.

1. Appuyez plusieurs fois sur la touche **MENU** pour sélectionner le menu Emetteur.
2. Sélectionnez **Edition programmes** avec la touche ▲ / ▼.
3. Appuyez sur la touche **OK** pour afficher le menu correspondant au mode **Edition programmes**.

0	ARD	5	ARD1
1	FDZ	6	FDZ1
2	C12	7	C12
3	S4	8	S44
4	CH-5	9	CH-5

Effacer Copier  
Déplacer Sauter

### Supprimer un programme

1. Sélectionnez le programme que vous voulez supprimer à l'aide de la touche ▲ / ▼ ou ◀ / ▶.
2. Appuyez sur la touche ROUGE deux fois. Le programme sélectionné est supprimé et tous les programmes suivants sont avancés d'un rang dans la programmation.

### Copier un programme

1. Sélectionnez le programme que vous voulez copier à l'aide de la touche ▲ / ▼ ou ◀ / ▶.
2. Appuyez sur la touche VERTE. Tous les programmes suivants sont avancés d'un rang dans la programmation, vers le numéro suivant dans la table.

### Déplacer un programme

1. Sélectionnez le programme que vous voulez déplacer à l'aide de la touche ▲ / ▼ ou ◀ / ▶.
2. Appuyez sur la touche JAUNE.
3. Déplacez le programme vers le numéro de programme souhaité, à l'aide de la touche ▲ / ▼.
4. Appuyez de nouveau sur la touche JAUNE pour désactiver cette fonction.

0	ARD	5	ARD1
1	FDZ	6	FDZ1
2	C12	7	C12
3	S4	8	S44
4	CH-5	9	CH-5

● Déplacement stop

### Sauter un programme

1. Sélectionnez le programme que vous voulez sauter à l'aide de la touche ▲ / ▼ ou ◀ / ▶.
2. Appuyez sur la touche BLEU. Le programme sauté devient bleu.
3. Appuyez de nouveau sur la touche BLEU pour libérer le programme sauté. Lorsqu'un numéro de programme est sauté, cela veut dire que vous ne pourrez pas le sélectionner en utilisant la touche ▲ / ▼ pendant le fonctionnement normal de la télévision. Si vous voulez trouver directement le programme sauté, saisissez le numéro de programme en utilisant les touches NUMÉRO-TEES ou sélectionnez-le en menu 'Edition ou Table des programmes'.

**Remarque :** Le programme numéro 01 ne peut pas être sauté.

Appuyez sur la touche **TV/AU** pour revenir sur l'image normale du téléviseur.

---

# Mémorisation des chaînes

---

## Table des programmes

Vous pouvez vérifier les programmes enregistrés en mémoire en affichant la table des programmes.

### Affichage de la table des programmes

1. Appuyez sur la touche **PR.LIST** pour afficher la table des programmes.

La première page de la table des programmes s'affiche. Elle contient dix programmes.

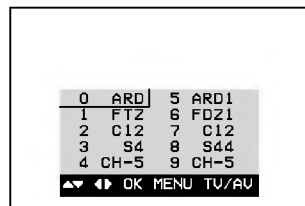

0	ARD	5	ARD1
1	FTZ	6	FDZ1
2	C12	7	C12
3	S4	8	S44
4	CH-5	9	CH-5

Navigation buttons: ◀ ▶ OK MENU TV/AV

### Remarque :

- a. Certains numéros de programmes peuvent apparaître en bleu. Il s'agit des programmes que vous avez sautés en mode Ranger les programmes.
- b. Pour certains programmes, le numéro de canal figure sur la table des programmes : aucun nom de chaîne n'est attribué.

### Sélection d'un programme dans la table

Sélectionnez le programme avec la touche ▲ / ▼ ou ◀ / ▶. Appuyez ensuite sur la touche **OK**. Le téléviseur affiche le programme sélectionné.

### Pour faire défiler la table des programmes

La liste des programmes est composée de 10 pages et peut donc contenir jusqu'à 100 programmes. Pour passer d'une page à l'autre, utilisez la touche ▲ / ▼ ou ◀ / ▶.

Appuyez sur la touche **TV/AV** pour revenir sur l'image normale du téléviseur.

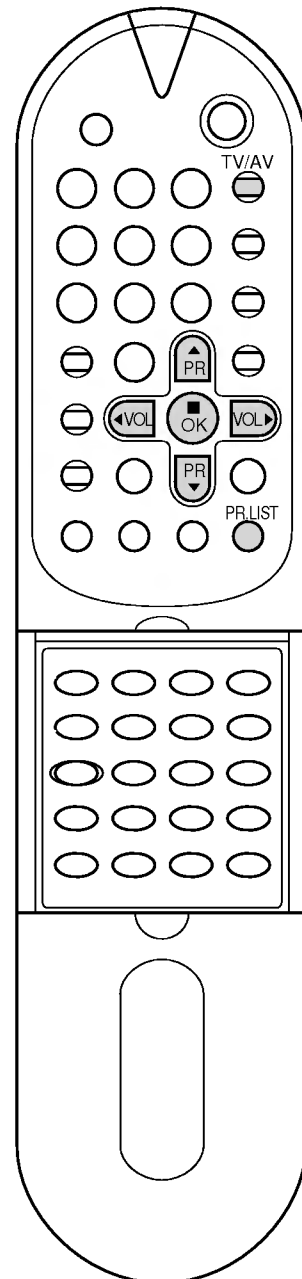

# Réglage de l'image

Image  
Menu

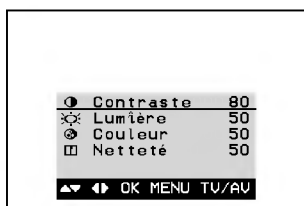

## Réglage de l'image

Vous pouvez régler le contraste, la luminosité, l'intensité des couleurs, la netteté de l'image et la teinte (avec un mode NTSC AV) de l'image selon vos préférences.

1. Sélectionnez le menu Image en appuyant plusieurs fois sur la touche **MENU**.
2. Sélectionnez l'option adéquate avec la touche ▲ / ▼.
3. Réglez le niveau avec la touche ◀ / ▶.

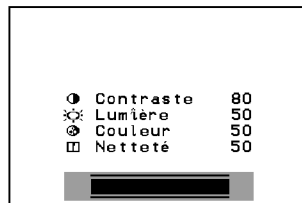

4. Appuyez sur la touche **OK** pour mettre le réglage en mémoire **Utilisateur**.

Pour rappeler vos paramètres préférés, appuyez sur la touche **PSM** jusqu'à l'affichage de l'image voulue (**Standard**, **Utilisateur**, **Dynamique**, ou **Doux**). A l'exception de **Standard**, **Dynamique**, **Doux** les paramètres de chaque reproduction d'image appropriée sont programmés en usine.

## Eye (en option)

La fonction Eye est disponible en option. Seul en TV équipé de la Eye peut réaliser cette fonction.

Et dans quelques modèles, elle règle automatiquement l'image en fonction des conditions de luminosité environnantes. Ceci vous permet de profiter de l'image correspondant le plus à votre environnement.

Appuyez sur la touche **EYE/★** pour activer ou désactiver le mode Eye.

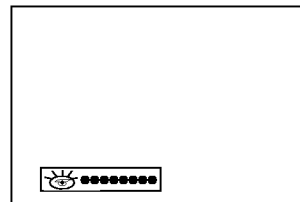
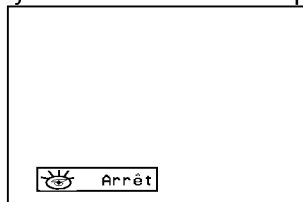

Lorsque la fonction est activée, l'image correspondant le plus aux conditions environnantes est réglée.

A ce moment, l'affichage **●●●●●●** en vert n'apparaît pas en permanence mais l'affichage **●●●●●●** en jaune apparaît à chaque fois que l'état de l'image change.

**Remarque :** Si vous appuyez sur la touche **PSM** lorsque la fonction Eye est activée, celle-ci est automatiquement désactivée.

## Format de l'image

Les images peuvent être visualisées sous différents formats, le format standard, le format panoramique ou zoom. Dans ce cas, appuyez le touche **ARC** pour sélectionner le format désiré.

### Standard

En modo standard, l'image sera visualisée dans les 4/3 (format généralement utilisé par toutes les stations).

### Large

Format panoramique. Ce format est utilisé pour les films à grand spectacle (16/9).

### Zoom

Cette transformation du format 4/3 en format 16/9 voeu permettra d'avoir une image agrandie.

### Remarque :

- a. Lorsque vous mettez votre téléviseur hors tension ou en veille, la position **Standard** est automatiquement réactivée.
- b. Dans le mode de manuelle AV, le **Large** n'est pas disponible.

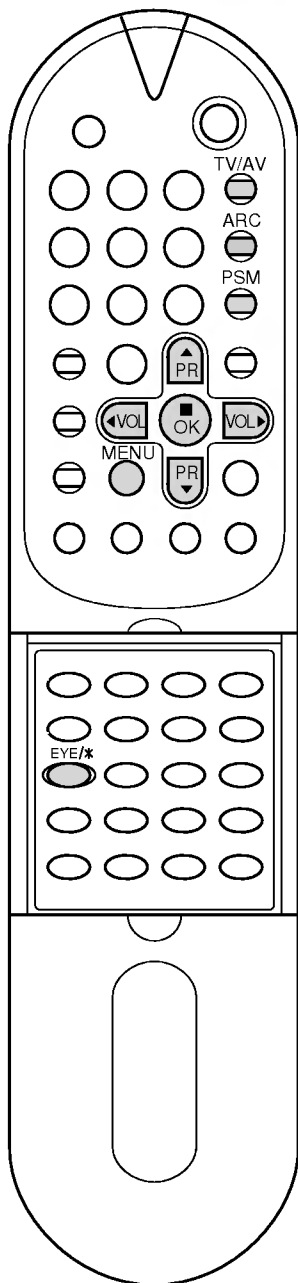

# Réglage du son

## Réglage du son

Vous pouvez sélectionner votre réglage sonore préféré : Plat, Musique, Cinema ou Parole, à votre convenance. Vous pouvez également régler Egaliseur, la Balance gauche / Droite, le son Surround, le niveau de sortie de la prise casque et la mise en service du super woofer sur certains appareils. Les sons de DASS crée l'effet sonore comme dans une salle de concert et optionnel woofer intensifiée et souligne les sons graves.

1. Sélectionnez le menu Son en appuyant plusieurs fois sur la touche **MENU**.
2. Sélectionnez la fonction adéquate avec la touche ▲ / ▼; **Egaliseur**, **Balance**, **DASS**, **Volume** ou **Super woofer** (en option).
3. Réglez le niveau avec la touche ◀ / ▶.  
Appuyer sur le bouton **OK** dans le menu **Egaliseur** pour accéder aux fonctions d'égalisation.

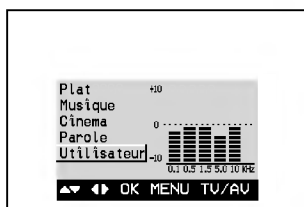

- a. Sélectionner la ligne **Utilisateur** en appuyant sur les touches ▲ / ▼.
- b. Sélectionner la bande de fréquence en appuyant sur les touches ◀ / ▶.
- c. Réglez le niveau du son (sur la fréquence sélectionnée précédemment) en appuyant sur les boutons ▲ / ▼.
- d. Appuyez sur la touche **OK** pour mettre le réglage en mémoire **Utilisateur**.  
L'information **Mémorisé** apparaît et le menu **Egaliseur** disparaît.

Pour rappeler vos paramètres préférés, appuyez sur la touche **SSM/★** jusqu'à l'affichage du son voulue (**Utilisateur**, **Plat**, **Musique**, **Cinema** ou **Parole**). A l'exception de **Plat**, **Musique**, **Cinema**, et **Parole**, les paramètres de chaque reproduction sonore appropriée sont programmés en usine.

Vous pouvez également sélectionner le mode **DASS Marche** ou **Arrêt** avec la touche **DASS**.

**Remarque :** Si vous appuyez sur la touche **SSM/★** après avoir effectué le réglage approprié dans le menu Son l'affichage **Utilisateur** apparaîtra même si vous avez sélectionné au préalable un des types d'égalisation pré-réglé.

Son  
Menu

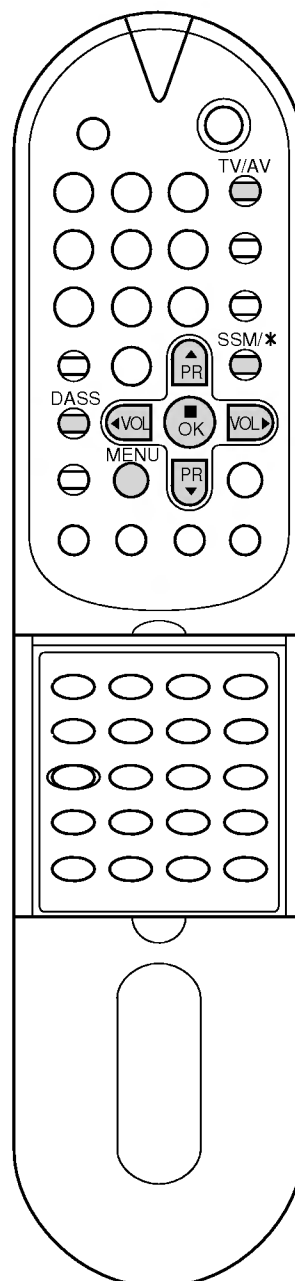
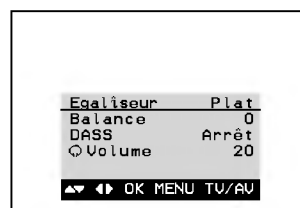

---

# Réglage du son

---

## Réception Stéréo/Bilingue

Lorsqu'un programme est sélectionné, les paramètres son apparaissent sur l'écran, après la disparition des informations relatives au numéro de programme et un nom à une chaîne..

Broadcast	On Screen Display
Mono	<b>MONO</b>
Stereo	<b>STEREO</b>
Dual	<b>DUAL I</b>

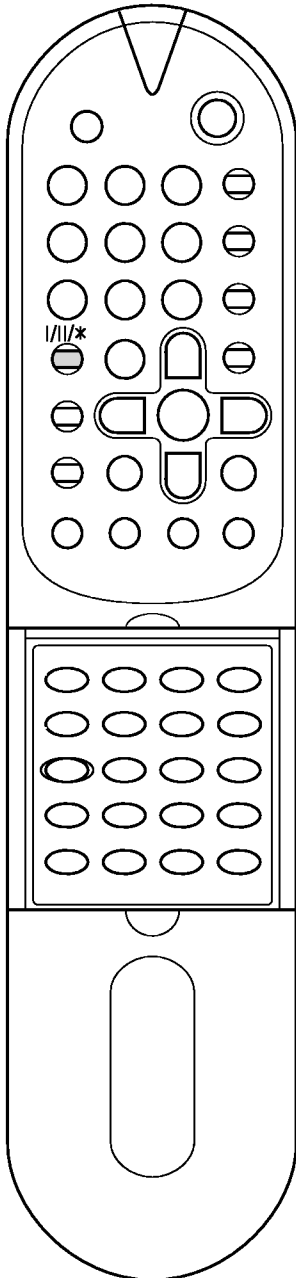

### Sélection du son mono

Si le signal stéréo est faible, l'émission sera meilleure en mono. Pour passer en mono, appuyez sur la touche **I/II/★**. Pour repasser en stéréo, appuyez sur la touche **I/II/★**.

### Sélection de la langue pour les émissions bilingues

Si une émission est diffusée en deux langues, vous pouvez sélectionner **DUAL I**, **DUAL II** ou **DUAL I II** en appuyant une ou plusieurs fois sur la touche **I/II/★**.

**DUAL I** permet de retransmettre la langue originale sur les haut-parleurs.

**DUAL II** permet de retransmettre la langue du doublage sur les haut-parleurs.

**DUAL I II** permet de retransmettre une langue sur chaque haut-parleur.

## Réception NICAM

Votre magnéto est équipé d'un décodeur de son numérique, qui vous permet de recevoir un son numérique NICAM (Near Instantaneous Compressed Audio Multiplexing) d'excellente qualité. La sortie audio peut être sélectionnée en fonction du type d'émission reçue avec la touche **I/II/★**.

1. Lorsque vous recevez un son NICAM mono, sélectionnez **NICAM MONO** ou **MONO**.
2. Lorsque vous recevez un son NICAM stéréo, sélectionnez **NICAM STEREO** ou **MONO**. Si le signal stéréo est mauvais, passez en mono.
3. Lorsque vous recevez un son NICAM dual (bilingue), sélectionnez **NICAM DUAL I**, **NICAM DUAL II**, **NICAM DUAL I II** ou **MONO**. Si vous sélectionnez mono, le message **MONO** apparaît sur l'écran.

## Sélection de la sortie audio

En mode AV, vous pouvez diriger la sortie son vers le haut-parleur droit ou gauche.

Pour sélectionner la sortie audio, appuyez une ou plusieurs fois sur la touche **I/II/★**.

**L+R** : Le signal audio de l'entrée audio L sort sur le haut-parleur gauche, le signal audio de l'entrée R sur le haut-parleur droit.

**L+L** : Le signal audio de l'entrée audio L sort sur les haut-parleurs droit et gauche.

**R+R** : Le signal audio de l'entrée audio R sort sur les haut-parleurs droit et gauche.



## Autres fonctions

### Modes TV et AV

Ce téléviseur peut être réglé en mode TV ou audio/vidéo (AV). Le mode audio/vidéo sert lorsqu'un magnétoscope (VCR) ou un autre appareil est raccordé au téléviseur.

**Remarque :** *Lorsqu'un magnétoscope est raccordé à la prise de l'antenne, le téléviseur est utilisé en mode TV. Reportez-vous à la section 'Branchements externes'.*

1. Appuyez plusieurs fois sur la touche **MENU** pour sélectionner le menu Spécial.
2. Appuyez sur la touche ▲ / ▼ pour sélectionner **Mode**.
3. Appuyez sur la touche ◀ / ▶ pour sélectionner **TV**, **AV 1**, **AV 2**, ou **AV 3**.  
Les trois modes AV disponibles sont :  
AV1 : le magnétoscope est raccordé à la prise 1 (ou aux prises) située à l'arrière du téléviseur  
AV2 : le magnétoscope est raccordé à la prise 2 (ou aux prises) située à l'arrière du téléviseur  
AV3 : le magnétoscope est raccordé aux prises **AV3** situées sur la face côté du téléviseur

Pour revenir en mode TV depuis le mode AV, appuyez sur les touches ▲ / ▼ ou NUMEROTEES.

Vous pouvez également sélectionner le mode TV ou AV avec la touche **TV/AV**.

### Commutation AV automatique

Si votre magnétoscope est équipé d'une fiche péritelévision, votre téléviseur pourra passer automatiquement en mode de réception **AV 1** ou **AV 2** (dépendant de la prise sur laquelle vous auriez précédemment connecté votre magnétoscope) lorsque vous utiliserez la fonction lecture du magnétoscope.

**Remarque :** *Certains magnétoscopes ne délivrent pas le signal de commutation (ou ont leur signal de commutation débrayé). Voir le mode d'emploi de votre magnétoscope.*

Si vous souhaitez quitter momentanément le mode de réception Magnétoscope au profit du mode réception antenne appuyer sur les touches ▲ / ▼ ou sur les numéros de chaînes. Appuyer sur la touche **TV/AV** pour retourner en mode AV.

### Verrouillage de sécurité pour les enfants

Le téléviseur peut être réglé de manière à ce que la télécommande soit indispensable pour contrôler ses différentes fonctions. Cela permet d'interdire éventuellement l'utilisation du téléviseur.

1. Appuyez plusieurs fois sur la touche **MENU** pour sélectionner le menu Spécial.
2. Appuyez sur la touche ▲ / ▼ pour sélectionner **Verrouillage**.
3. Choisissez le paramètre **Marche** avec la touche ◀ / ▶ de la télécommande.
4. Appuyez sur la touche **TV/AV** pour revenir sur l'image normale du téléviseur.

Lorsque le verrouillage est activé, toute pression sur les touches de la face avant du téléviseur provoque l'affichage du message **Verrouillage marche**.

**Remarque :** *L'information Verrouillage marche n'apparaît pas à l'écran lorsqu'un touche est pressé sur la façade du téléviseur pendant l'affichage des menus.*

### Mise en veille automatique

Pour une lecture répétée de la cassette, sélectionnez la fonction **Arrêt auto.** en mode **Marche**.

1. Appuyez plusieurs fois sur la touche **MENU** pour sélectionner le menu Spécial.
2. Sélectionnez **Arrêt auto.** avec la touche ▲ / ▼.
3. Sélectionnez **Marche** avec la touche ◀ / ▶.
4. Appuyez sur la touche **TV/AV** pour revenir sur l'image normale du téléviseur.

Mode	TV
Verrouillage	Arrêt
Arrêt auto.	Arrêt
AVL	Arrêt
UM	Arrêt
Inclinaison	0

▲▼ ◀▶ OK MENU TV/AV

Spécial  
Menu

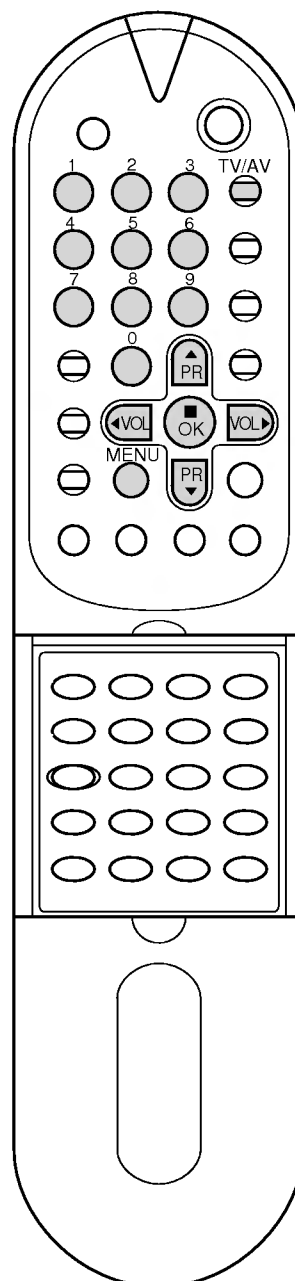

---

## Autres fonctions

---

### Spécial Menu

Mode	TU
Verrouillage	Arrêt
Arrêt auto.	Arrêt
AVL	Arrêt
VM	Arrêt
Inclinaison	0

▲▼ ◀▶ OK MENU TV/AV

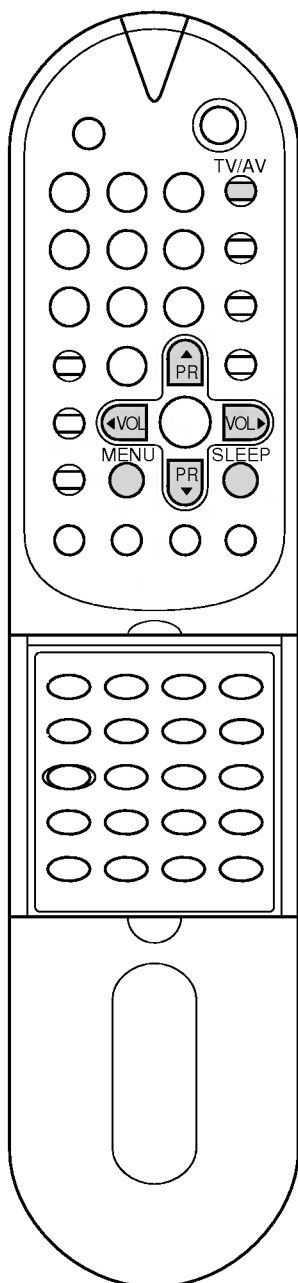

### AVL (Volume Sonore Automatique)

Lorsque vous sélectionnez cette fonction, votre appareil régle automatiquement le volume sonore quelque soit le type de programme que vous recevez afin de conserver le même niveau.

1. Appuyez plusieurs fois sur la touche **MENU** pour sélectionner le menu Spécial.
2. Appuyez sur la touche ▲ / ▼ pour sélectionner **AVL**.
3. Appuyez sur la touche ◀ / ▶ pour sélectionner **Marche**.
4. Appuyez sur la touche **TV/AV** pour revenir sur l'image normale du téléviseur.

### Netteté de l'image

Si cette fonction est activée, votre appareil augmentera la netteté de l'image.

1. Appuyez plusieurs fois sur la touche **MENU** pour sélectionner le menu Spécial.
2. Appuyez sur la touche ▲ / ▼ pour sélectionner **VM**.
3. Appuyez sur la touche ◀ / ▶ pour sélectionner **Marche** ou **Arrêt**.
4. Appuyez sur la touche **TV/AV** pour revenir sur l'image normale du téléviseur.

### Inclinaison (en option)

L'image du téléviseur peut avoir glissé vers la droite ou vers la gauche. Vous pouvez ajuster ce réglage en opérant de la façon suivante.

1. Appuyez plusieurs fois sur la touche **MENU** pour sélectionner le menu Spécial.
2. Appuyez sur la touche ▲ / ▼ pour sélectionner **Inclinaison**.
3. Appuyez sur la touche ◀ / ▶ pour ajuster le réglage.
4. Appuyez sur la touche **TV/AV** pour revenir sur l'image normale du téléviseur.

### Mise en veille

Vous n'avez plus à vous soucier d'éteindre le poste avant d'aller vous coucher. Cette fonction vous permet de mettre automatiquement le téléviseur en mode veille après un certain délai.

En appuyant sur la touche **SLEEP** plusieurs fois de suite ou de manière continue, choisissez un délai (en minutes). L'écran affiche , puis, dans l'ordre, **10**, **20**, **30**, **60**, **90**, **120**, **180** et **240**. Le compte à rebours est lancé dès la fin du réglage.

#### Remarque :

- a. Pour visionner le temps de veille restant, appuyez sur le bouton **SLEEP** une fois.
- b. Pour annuler le temps de veille, appuyez plusieurs fois sur le bouton **SLEEP** jusqu'à ce que l'affichage  apparaisse.
- c. Si vous éteignez l'appareil, le paramètre sélectionné est annulé.

---

## Télétexte (en option)

---

La fonction Télétexte (ou Texte TOP) est disponible en option. Par conséquent, seuls les postes sur lesquels le système Télétexte a été installé peuvent recevoir les émissions télétexte en utilisant les touches correspondantes.

Le télétexte est un service gratuit diffusé par la plupart des chaînes de télévision. Il propose des informations de dernières minute concernant les actualités, la météo, les programmes TV, les valeurs de la bourse, ainsi que de nombreux autres sujets.

Le décodeur télétexte de ce téléviseur est compatible avec les systèmes SIMPLE, TOP et FASTEXT. Un télétexte SIMPLE (standard) contient un certain nombre de pages, que l'on peut sélectionner en tapant directement le numéro correspondant. TOP (Table Of Page) et FASTEXT offrent des méthodes de sélection de page plus modernes, vous permettant d'afficher une page sans connaître son numéro.

### Pour activer/désactiver le télétexte

Pour activer le télétexte, appuyez sur la touche **TEXT**. La première page ou la dernière page sélectionnée s'affiche. Le décodeur de télétexte sélectionne le mode télétexte retransmis par la station. Deux numéros de page, le nom de la chaîne, la date et l'heure sont maintenant affichés sur la première ligne de l'écran. Le premier numéro de page indique votre sélection, tandis que le second indique le numéro de la page actuellement affichée. Pour désactiver le télétexte, appuyez sur la touche **TEXT** ou **TV/AV**. Le téléviseur réaffiche le mode précédent.

### Texte SIMPLE

#### Sélection des pages

1. Tapez les trois chiffres correspondant au numéro de la page avec les touches NUMEROTEES.  
Si vous tapez un mauvais chiffre, complétez le numéro erroné et recommencez, afin de sélectionner le numéro correct.
2. Pour sélectionner la page précédente ou la page suivante, vous pouvez utiliser la touche ▲ / ▼.

#### Programmation des touches de couleur en mode LIST

Pour passer en mode LIST lorsque le téléviseur est en SIMPLE, TOP ou FASTEXT, appuyez sur la touche **MODE**.

Vous avez la possibilité de programmer quatre numéros de page de votre choix en leur affectant une couleur. Pour les sélectionner, il vous suffira d'appuyer sur la touche de couleur correspondante.

1. Sélectionnez la page que vous voulez programmer en lui affectant une couleur.
2. Attendez que la page s'affiche, puis appuyez sur la touche **OK**. Les numéros de page à l'intérieur des cases colorées situées en bas de l'écran sont remplacés par le libelle "000?".
3. Pour enregistrer le numéro de page, appuyez sur l'une des touches colorées. Cette même touche vous permettra dorénavant de sélectionner la page.
4. Les trois autres touches colorées peuvent être programmées de la même manière.

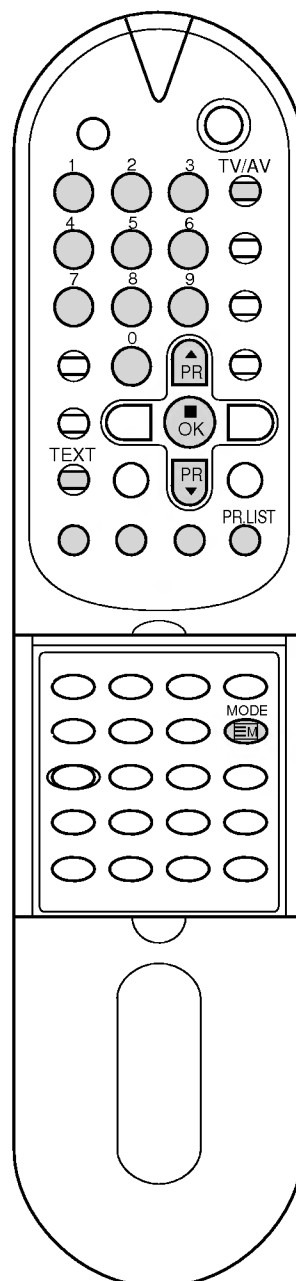

---

## Télétexte (en option)

---

### Texte TOP (en option)

Le guide utilisateur situé en haut de l'écran affiche quatre zones colorées en rouge, vert, jaune et bleu. La zone jaune désigne le groupe suivant, la zone bleue le bloc suivant.

#### Sélection des groupes/blocs/pages

1. La touche BLEU permet de passer d'un bloc au suivant.
2. La touche JAUNE permet de passer au groupe suivant (avec fin de page automatique au bloc suivant).
3. La touche VERTE permet d'afficher la page suivante (avec fin de page automatique au groupe suivant). Vous pouvez également utiliser la touche ▲.
4. La touche ROUGE permet de revenir en arrière. Vous pouvez également utiliser la touche ▼.

#### Sélection directe des pages

En mode TOP, comme en mode SIMPLE, vous pouvez sélectionner une page télétexte en tapant les trois chiffres correspondant à son numéro avec les touches NUMEROTEES.

### FASTEXT

Les pages télétexte sont codées en fonction des cases colorées figurant en bas de l'écran. Pour sélectionner une page, il suffit d'appuyer sur la touche de couleur correspondante.

#### Sélection des pages

1. Sélectionnez la page d'index en appuyant sur la touche **INDEX**.
2. Vous pouvez sélectionner les pages codées en fonction des cases colorées en appuyant sur la touche de couleur correspondante.
3. En mode FASTEXT, comme en mode SIMPLE, vous pouvez sélectionner une page télétexte en tapant les trois chiffres correspondant à son numéro avec les touches NUMEROTEES.
4. Pour sélectionner la page précédente ou la page suivante, utilisez la touche ▲ / ▼.

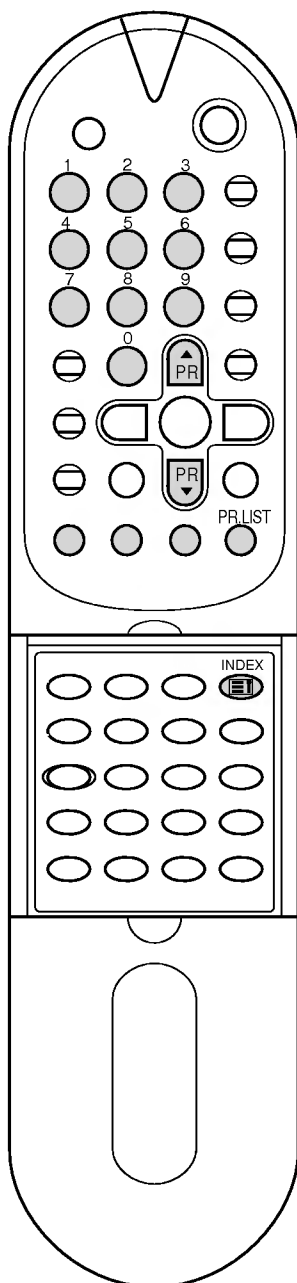

---

# Télétexte (en option)

---

## Fonctions télétexte spéciales

### REVEAL (INFORMATIONS CACHEES)

Certaines pages contiennent des informations cachées (solutions de devinettes ou d'énigmes, par exemple). Une simple pression sur la touche permet d'afficher les informations cachées.

Une seconde pression cache à nouveau les informations.

### SIZE (TAILLE)



Cette fonction permet de doubler la taille des lettres à l'écran.

Une simple pression sur la touche agrandit la moitié supérieure de la page.

Une deuxième pression agrandit la moitié inférieure de la page.

Une troisième pression restaure l'affichage initial.

### UPDATE (MISE A JOUR)

Cette fonction permet d'afficher l'image TV, pendant la recherche d'une page télétexte. Le symbole  apparaît alors dans le coin supérieur gauche de l'écran. Lorsque la page mise à jour est disponible, le symbole  est remplacé par le numéro de la page. Appuyez sur cette touche pour visualiser la page de télétexte mise à jour.

### HOLD

Interrompt le défilement automatique des pages pour les pages télétexte comprenant plusieurs pages écran. Le nombre de pages écran et le numéro de celle qui est actuellement affichée apparaît normalement au-dessous de l'heure. Lorsque vous appuyez sur cette touche, le symbole HOLD apparaît dans le coin supérieur gauche de l'image et le défilement automatique des pages écran est bloqué.

Une nouvelle pression permet de relancer le défilement.

### MIX

Les pages télétexte apparaissent en surimpression sur l'image TV. Pour faire disparaître l'image TV, appuyez sur cette touche.

### TIME

Pour afficher l'heure en haut à droite de l'écran pendant la retransmission d'un programme de télévision. Pour la faire disparaître, appuyez sur la touche. En mode télétexte, pressez le bouton pour sélectionner un numéro de sous-page. Le numéro de sous-page est affiché en bas de l'écran. Pour garder ou changer la sous-page, presser les boutons Rouge/Vert ou ▲ / ▼. Presser encore pour quitter la fonction.

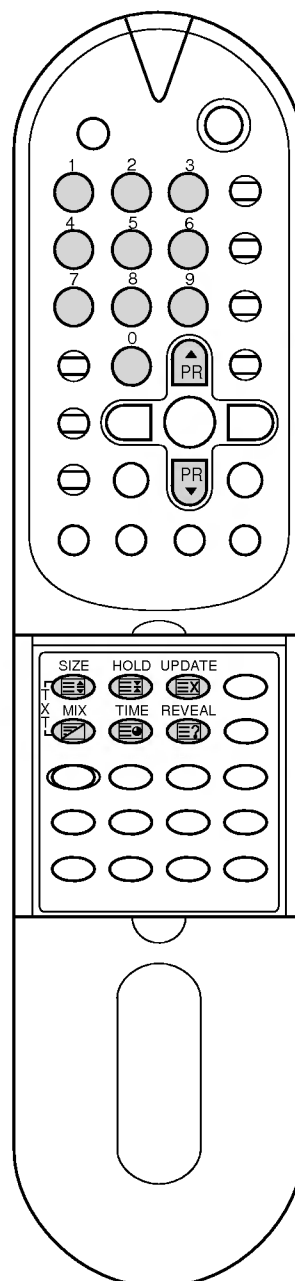

---

## Branchements externes

---

Vous pouvez raccorder à votre téléviseur d'autres appareils externes (magnétoscopes, caméscopes, etc.). Le matériel représenté peut être quelque peu différent de votre téléviseur.

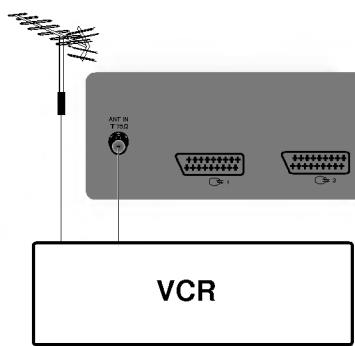

### Via la prise de l'antenne

1. Raccordez la sortie RF du magnétoscope à la prise d'antenne située à l'arrière du téléviseur.
2. Raccordez le câble de l'antenne à l'entrée RF du magnétoscope.
3. Affectez au canal vidéo de votre magnétoscope le numéro de programme de votre choix, en suivant la procédure décrite dans la section 'Programmation manuelle'.
4. Sélectionnez le numéro de programme affecté au canal vidéo.
5. Appuyez sur la touche de lecture (**PLAY**) du magnétoscope.

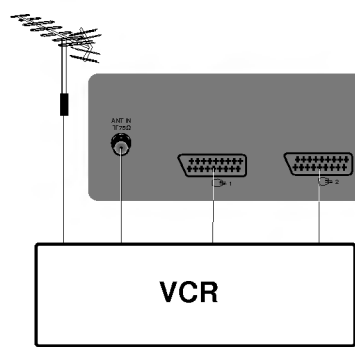

### Via la prise Péritel

1. Raccordez la prise Péritel du magnétoscope au connecteur Péritel 1 pour TV à péage (canal +) ou Péritel 2 à l'arrière du téléviseur.
2. Appuyez sur la touche de lecture (**PLAY**) du magnétoscope. Si votre magnétoscope émet un signal de commande, le téléviseur passe automatiquement en mode **AV 1** ou **AV 2**. Si vous souhaitez quitter momentanément le mode de réception Magnétoscope au profit du mode réception antenne appuyer sur les touches ▲ / ▼ ou sur les numéros de chaînes.

**Remarque :** Certains magnétoscopes ne délivrent pas le signal de commutation (ou ont leur signal de commutation débrayé). Voir le mode d'emploi de votre magnétoscope.

Sinon, appuyez sur la touche **TV/AV** de la télécommande pour sélectionner **AV 1** ou **AV 2**. L'image lue sur le magnétoscope apparaît sur l'écran.

Vous pouvez également enregistrer sur cassette vidéo les programmes reçus par le téléviseur avec les prises de sortie audio et vidéo.

### Remarque :

- a. Signal de type RGB ; par exemple les signaux rouge, vert, bleu ne peuvent être appliqués que sur la péritel 1 (pas sur la péritel 2). Ces signaux sont transmis, par exemple par un ordinateur, par un décodeur de TV à péage, un jeu, ou lecteur photo CD etc..
- b. Si la prise péritel 1 et 2 ont être reliés au magnétoscope de VCR simultanément, seulement **AV 1** peut être relié.

### Prises d'entrée Audio / Vidéo

1. Raccordez les prises de sortie audio et vidéo du magnétoscope aux prises d'entrée audio/vidéo du téléviseur.
2. Appuyez sur la touche **TV/AV** pour sélectionner **AV 3**.
3. Appuyez sur la touche de lecture (**PLAY**) du magnétoscope. L'image lue sur le magnétoscope apparaît à l'écran.

**Remarque :** Si votre magnétoscope ne dispose que d'une sortie mono, vous devrez connecter ce dernier à la prise **AUDIO L/MONO** gauche située sur la face côté de votre téléviseur.

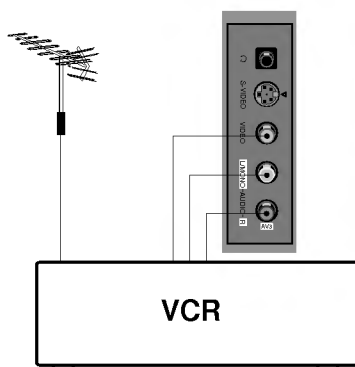

---

## Branchements externes

---

### Prises d'entrée S-video / Audio (S-AV)

Lorsque vous raccordez un magnétoscope S-VIDEO à la prise **S-VIDEO**, la qualité de l'image est nettement améliorée.

1. Raccordez la prise S-VIDEO du magnétoscope à la prise **S-VIDEO** située sur la face côté du téléviseur.
2. Raccordez le câble audio depuis le magnétoscope S-VIDEO jusqu'aux prises **AUDIO** situées sur la face côté.
3. Sélectionnez **AV 3** en appuyant à plusieurs reprises sur la touche **TV/AV**.
4. Appuyez sur la touche **PLAY** du magnétoscope. L'image de lecture du magnétoscope s'affiche sur l'écran.

**Remarque :** Si **S-VIDEO** et **VIDEO** ont été reliés au magnétoscope de S-VHS VCR simultanément, seulement **S-VIDEO** peut être relié.

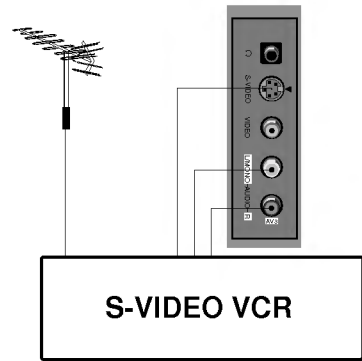

### Prise pour casque

Introduisez la fiche du casque dans la prise pour casque située sur la face côté du téléviseur.

Vous pouvez écouter le son au moyen du casque et du haut-parleur du téléviseur. Pour régler le volume du casqu, dans le menu son, appuyez sur la touche ▲ / ▼ pour **Volume** puis appuyez sur la touche ◀ / ▶. Voir la section 'Reglage du son'.

Si vous appuyez sur le bouton , seul le son émis par le haut-parleur du téléviseur est coupé.

Lorsqu'un programme est reçu en deux langues, vous pouvez sélectionner une langue (**I**, **II** ou **I II**) pour le son du casque sans vous soucier de celui du haut-parleur du téléviseur. Dans le menu son, appuyez sur la touche ▲ / ▼ pour sélectionner **Volume** puis la touche **I/II/★** pour sélectionner la langue désirée ; **I**, **II** ou **I II**.

A ce moment-là, si le téléviseur est en mode AV, la touche **I/II/★** sélectionne le son de sortie ; **LR**, **LL** ou **RR**, successivement.

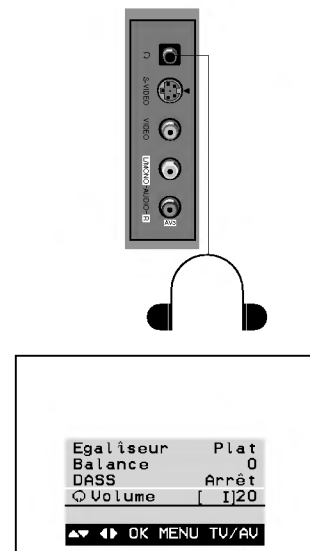

Egaliseur	Plat
Balance	0
DASS	Arrêt
Volume	120
▲▼ ◀▶ OK MENU TV/AV	

---

# Dépannage

---

## Symptômes:

Pas d'image, pas de son

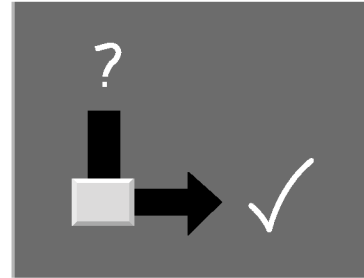

Son correct, image de mauvaise qualité

Image brouillée

Image brouillée

Lignes ou raies sur l'image

Mauvaise réception de certains canaux

Pas de couleur

Mauvaise qualité de la couleur

La télécommande ne fonctionne pas

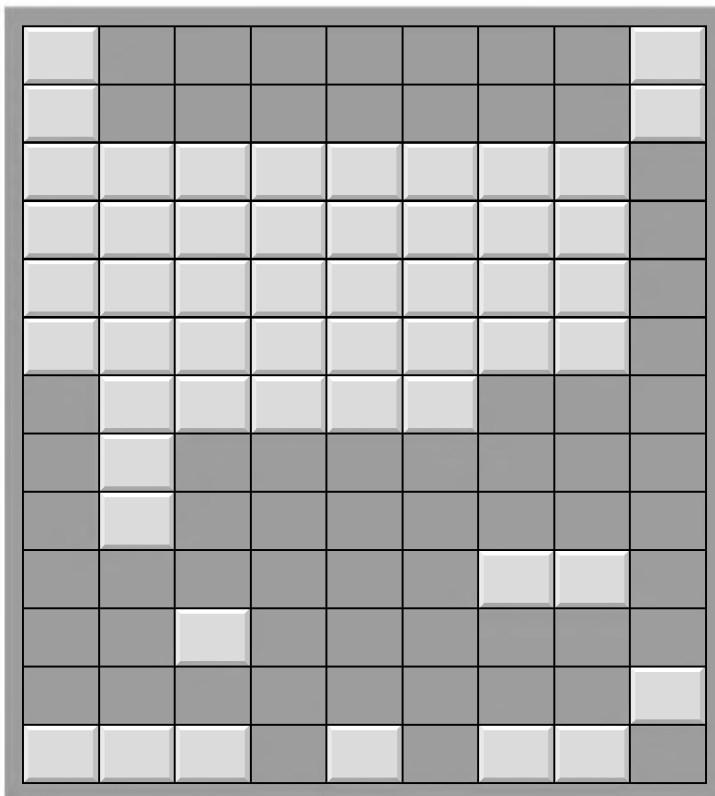

### Effectuez les vérifications et les réglages suivants:

Prise secteur (branchée, sous tension)

Avez-vous allumé le téléviseur?

Essayez un autre canal (signal faible)

Vérifiez l'antenne (est-elle branchée?)

Vérifiez l'antenne (câble défectueux?)

Vérifiez l'antenne

Recherchez des interférences locales

Régalez le contraste

Régalez la luminosité

Régalez la couleur

Régalez le volume

Vérifiez les piles de la télécommande

Vérifiez les prises A/V (avec un magnétoscope)

---