



Télévision Couleur

GUIDE DE L'UTILISATEUR



Avant de mettre en marche votre poste de télévision, lisez attentivement ce manuel. Vous pourrez aussi vous y référer pour tous les réglages futurs.

Notez le numéro de série et le numéro du modèle, qui figurent sur la plaque signalétique fixée à l'arrière du poste. Votre revendeur vous les demandera pour le service après vente.

Numéro du modèle :

Numéro de série :

Table des matières

Installation	3
Emplacement et fonctions des commandes	4
Le boîtier de télécommande	
Installation des piles	
Face avant	
Fonctionnement de base	7
Mise sous/hors tension du téléviseur	
Sélection des programmes	
Réglage du volume / Coupure du son	
Retour au programme précédent	
Sélection de la langue pour l'affichage écran	
Menus écran	8
Sélection des menus	
Mémorisation des chaînes	9
Programmation automatique	
Programmation manuelle	
Mise au point	
Edition des programmes	
Table des programmes	
Réglage de l'image	14
Réglage de l'image / Eye (en option) / Format de l'image	
Réglage du son	15
Réglage du son	
Réception Stéréo/Bilingue	
Réception NICAM	
Sélection de la sortie audio	
Autres fonctions	17
Modes TV et AV / Verrouillage de sécurité pour les enfants	
Mise en veille automatique	
AVL (Volume Sonore Automatique)	
Fond bleu / Mise en veille / Jeux (en option)	
Télétexte (en option)	19
Pour activer / désactiver le télétexte	
Texte SIMPLE	
Texte TOP (en option)	
FASTEXT	
Fonctions télétexte spéciales	
Branchements externes	22
Via la prise de l'antenne	
Via la prise PÉritel	
Prises d'entrée Audio / Vidéo	
Prise pour casque	
Dépannage	23

Installation

Mise sous tension

Vérifiez que votre voltage correspond au voltage indiqué sur la plaque signalétique fixée à l'arrière du poste. Branchez votre appareil uniquement sur courant alternatif. S'il y a des éclairs d'orage ou des coupures de courant, débrancher la fiche d'antenne et la prise secteur.

Avertissement

Pour éviter les risques d'incendie ou d'électrocution, n'exposez pas ce téléviseur à la pluie ou à l'humidité.

Entretien

N'ôtez jamais le capot arrière de votre téléviseur. Vous pourriez être exposé à un voltage très élevé ou à d'autres dangers. Si l'appareil ne fonctionne pas, débranchez-le et contactez votre revendeur. Si le câble d'alimentation est endommagé, il doit être remplacé par le fabricant, son service après vente ou une personne de qualification similaire afin d'éviter un danger.

Antenne

Une antenne doit être raccordée à la prise marquée $\Pi 75 \Omega$, située à l'arrière du poste. Pour améliorer la réception, il est conseillé d'utiliser une antenne extérieure.

Emplacement

Placez votre téléviseur de manière à ce que l'écran ne reçoive pas directement la lumière du soleil ou d'une lampe. Evitez, dans la mesure du possible, d'exposer l'appareil à des vibrations, à l'humidité, à la poussière et à la chaleur. Veillez aussi à choisir une position où l'air peut circuler librement. Ne bouchez pas les ouvertures destinées à la ventilation du téléviseur.

Emplacement et fonctions des commandes

Toutes les fonctions de cet appareil peuvent être exécutées à partir du boîtier de télécommande. Certaines sont également accessibles à partir des touches situées sur la face avant du téléviseur.

Le boîtier de télécommande

Avant de faire fonctionner la télécommande, n'oubliez pas d'installer des piles dans le compartiment prévu à cet effet.

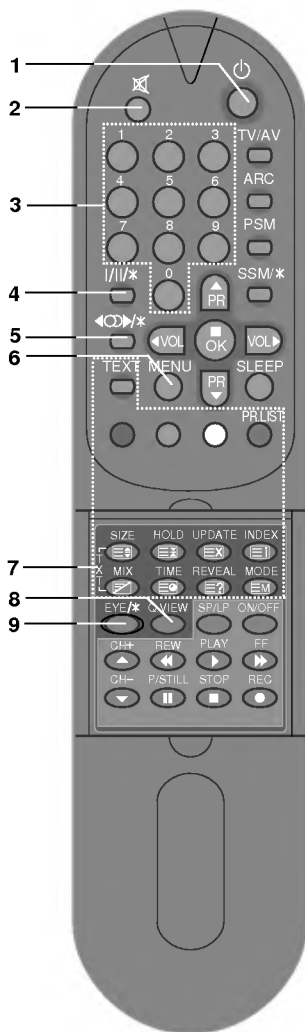

1. POWER (🔌)

Pour passer en mode Veille ou pour allumer le téléviseur lorsque vous êtes en mode Veille.

2. MUTE (🔇)

Pour couper ou remettre le son.

3. TOUCHES NUMEROTEES

Pour allumer le téléviseur lorsque vous êtes en mode veille ou pour sélectionner directement un programme.

4. I/II/*

Pour choisir la langue uniquement si le programme émis est en deux langues et aussi pour choisir entre le son stéréo ou mono.

5. SURROUND(🔊/*)

sélectionne le son SURROUND.

6. MENU

Pour sélectionner un menu.

7. TOUCHES TELETXTTE (en option)

Ces touches servent pour le télétexte.

Pour des informations détaillées, reportez-vous à la section 'Télétexte'.

8. Q. VIEW (RETOUR AU PROGRAMME PRECEDENT)

Pour revenir au programme précédent.

9. EYE (en option)

Active ou désactive l'image Eye.

Emplacement et fonctions des commandes

- 10. TV/AV**
 Pour sélectionner le mode TV ou AV.
 Efface le menu de l'écran.
 Pour allumer le téléviseur lorsqu'il est en mode veille.
- 11. ARC (Contrôle du rapport d'aspect)**
 Change le format de l'image.
- 12. PSM (mémorisation des paramètres de l'image)**
 Pour rappeler les paramètres image et son que vous avez choisis.
- 13. SSM/* (mémorisation des paramètres du son)**
 Pour rappeler les paramètres audio que vous avez choisis.
- 14. ▲ / ▼ (Sélection des programmes, haut/bas)**
 Pour sélectionner un programme ou une option de menu.
 Pour allumer le téléviseur lorsqu'il est en mode veille.
- ◀ / ▶ (Réglage du volume, haut/bas)**
 Pour régler le volume du son.
 Pour régler les paramètres à l'intérieur d'un menu.
- OK**
 Pour valider votre sélection ou pour afficher le mode actuel.
- 15. SLEEP(MISS EN VEILLE)**
 Permet d'activer la mise en veille.
- 16. PR. LIST**
 Affiche la table de programme.
- 17. TOUCHES VCR**
 Pour commander un magnétoscope LG.

Remarque : En télétexte la touche **PR.LIST** est utilisée pour la fonction de télétexte.

Installation des piles

Le boîtier de télécommande fonctionne avec deux piles de type AA. Tirez doucement sur le couvercle du boîtier pour ouvrir le compartiment des piles. Installez les deux piles en respectant les symboles de polarité (⊕) et (⊖) inscrits à l'intérieur du compartiment.

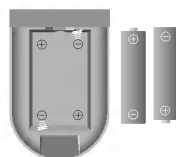

Remarque : Pour éviter que les piles ne fuient et n'abîment le boîtier, retirez les piles lorsque vous ne pensez pas utiliser la télécommande pendant une longue période de temps.

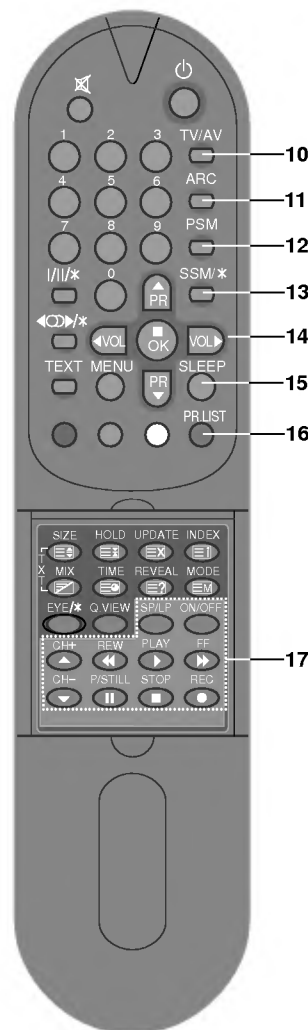

Emplacement et fonctions des commandes

Face avant



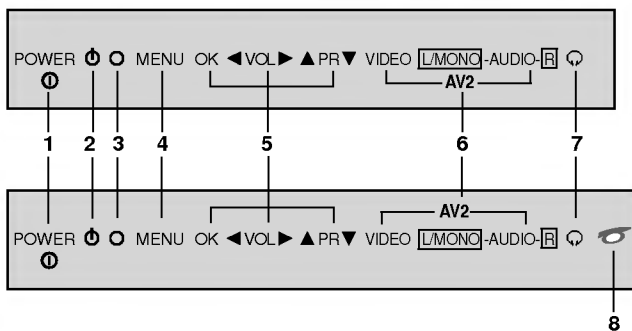

Voici une représentation simplifiée de la façade. Le matériel représenté peut être quelque peu différent de votre téléviseur.



- 1. MISE SOUS/HORS TENSION**
Pour allumer ou éteindre le téléviseur.
- 2. INDICATEUR DE MISE SOUS TENSION / STANDBY (VEILLE)**
S'illumine lorsque le téléviseur est en veille.
S'assombrit en marche.
- 3. RECEPTEUR DE LA TELECOMMANDE**
- 4. MENU**
Pour sélectionner un menu.
- 5. ▲ / ▼ (Sélection des programmes, haut/bas)**
Pour sélectionner un programme ou une option de menu.
Pour allumer le téléviseur lorsqu'il est en mode veille.
◀ / ▶ (Réglage du volume, haut/bas)
Pour régler le volume du son.
Pour régler les paramètres à l'intérieur d'un menu.
OK
Pour valider votre sélection ou pour afficher le mode actuel.
- 6. ENTREES AUDIO/VIDEO (AV2)**
Raccordez les sorties audio/vidéo des appareils externes à ces prises.
- 7. PRISE POUR CASQUE**
Introduisez la fiche du casque dans cette prise.
- 8. EYE (en option)**
Règle l'image en fonction des conditions de luminosité environnantes.



Fonctionnement de base

Mise sous/hors tension du téléviseur



1. Pour mettre le téléviseur en marche, appuyez sur la touche mise sous/hors tension.
2. Si l'appareil est en mode veille, allumez-le en utilisant les touches , , , **TV/AV** ou les touches NUMEROTEES de la télécommande.
3. Pour repasser en mode veille, appuyez sur la touche  de la télécommande.
4. Pour mettre l'appareil hors tension, appuyez sur la touche mise sous/hors tension.

Remarque : Si vous débranchez la prise du téléviseur en mode veille, l'appareil s'allume en mode veille ou mode marche quand vous la rebranchez.



Sélection des programmes





Pour sélectionner un programme, utilisez la touche  /  ou les touches NUMEROTEES.

Réglage du volume

Pour régler le volume, utilisez la touche  / .

Coupure du son

Appuyez sur la touche . Le son est coupé et le symbole  s'affiche.







Pour restaurer le volume du son initial, utilisez la touche ,  / , **SSM/***, **I/II/*** ou /*.

Retour au programme précédent

Appuyez sur la touche **Q.VIEW** pour revenir au dernier programme sélectionné.

Sélection de la langue pour l'affichage écran

Le menu peut être affiché à l'écran en mode de langue désirée. Il vous suffit de sélectionner la langue de votre choix, ce que nous vous conseillons de faire dès l'installation du téléviseur.

1. Appuyez plusieurs fois sur la touche **MENU** pour sélectionner le menu Emetteur.
2. Sélectionnez **Langue (Language)** avec la touche  / .
3. Appuyez sur la touche **OK**.
4. Sélectionnez la langue de votre choix avec la touche  /  ou  / .
5. Appuyez sur la touche **OK**. Toutes les indications à l'écran s'affichent dans la langue choisie.
6. Appuyez sur la touche **TV/AV** pour revenir sur l'image normale du téléviseur.

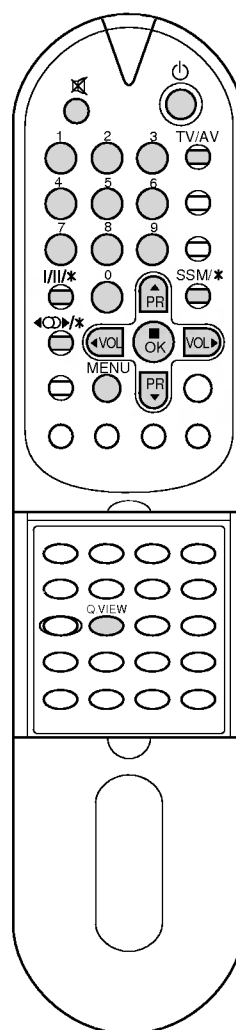

Mémorisation des chaînes

Votre téléviseur peut mémoriser jusqu'à 100 chaînes, sous forme de numéros (de 00 à 99). Une fois les chaînes programmées, vous pouvez les visionner l'une après l'autre en utilisant la touche ▲ / ▼ ou les touches NUMEROTEES. Vous avez la possibilité d'effectuer la programmation en mode automatique ou en mode manuel.

Programmation automatique

Cette méthode permet de mémoriser tous les programmes qui peuvent être reçus. Nous vous recommandons d'utiliser la programmation automatique lors de l'installation du téléviseur.

1. Appuyez plusieurs fois sur la touche **MENU** pour sélectionner le menu Emetteur.
2. Sélectionnez **Programmation auto** avec la touche ▲ / ▼.
3. Appuyez sur la touche **OK** pour afficher le menu correspondant au mode **Programmation auto**.

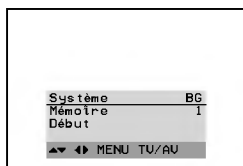

en option :

Sélectionner le mode de réception en vigueur dans le pays où vous utilisez ce produit **Système L** ou **BG** (le standards **DK** et **I** ne sont utilisés que sur certains modèles).

Appuyez sur la touche ◀ / ▶ pour sélectionner le **Système**.

L : SECAM L/L (France)

DK : PAL D/K, SECAM D/K (Europe de l'Est)

BG : PAL B/G, SECAM B/G (Europe/Europe de l'Est)

I : PAL I/II (Royaume-Uni/Irlande)

4. Sélectionnez **Mémoire** avec la touche ▲ / ▼.
5. Sélectionnez le premier numéro de programme à l'aide de la touche ◀ / ▶ ou des touches NUMEROTEES. Pour un numéro à un chiffre, tapez d'abord un '0' ('05' pour 5).
6. Sélectionnez **Début** avec la touche ▲ / ▼.
7. Lancez la programmation automatique en appuyant sur la touche **OK**.

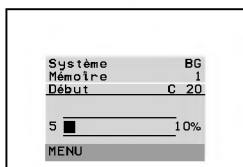

Toutes les chaînes qui peuvent être reçues sont mises en mémoire. Pour les chaînes qui reçoivent les informations VPS (Video Programme Service), PDC (Programme Delivery Control), Télétex, le nom de la chaîne est mémorisé. Si aucun nom de chaîne peut être associé à une chaîne, le numéro de canal est attribué et mémorisé sous la forme **C** (V/UHF 01-69) ou **S** (Câble 01-47), suivi d'un numéro.

Pour arrêter la programmation automatique, appuyez sur la touche **MENU**.

En fin de programmation automatique, le mode **Edition programmes** apparaît à l'écran. Pour éditer le programme mémorisé, reportez-vous à la section 'Edition des programmes'.

8. Appuyez sur la touche **TV/AV** pour revenir sur l'image normale du téléviseur.

Remarque : Si le signal mémorisé a une qualité de son médiocre, lancer de nouveau la recherche en utilisant le **Programmation manuelle**.

Emetteur
Menu

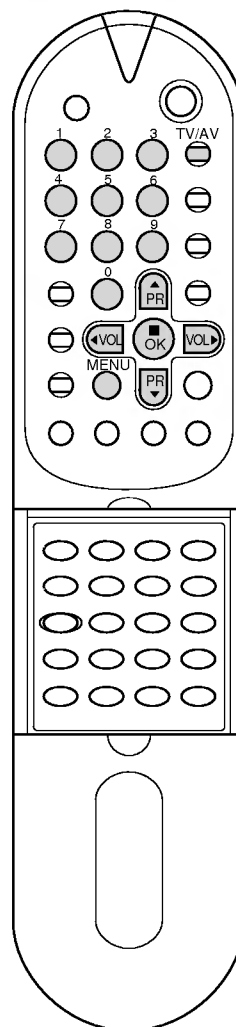
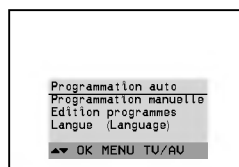

Mémorisation des chaînes

Emetteur
Menu



Programmation manuelle

Ce mode de programmation permet de rechercher manuellement les canaux et de leur affecter les numéros de votre choix. Vous pouvez aussi affecter à chaque numéro un nom de cinq lettres.

1. Appuyez plusieurs fois sur la touche **MENU** pour sélectionner le menu Emetteur.
2. Sélectionnez **Programmation manuelle** avec la touche ▲/▼.
3. Appuyez sur la touche **OK** pour afficher le menu correspondant au mode **Programmation manuelle**.

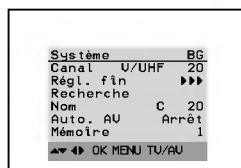

en option :

Sélectionner le mode de réception en vigueur dans le pays où vous utilisez ce produit **Système L** ou **BG** (le standards **DK** et **I** ne sont utilisés que sur certains modèles).

Appuyez sur la touche ◀/▶ pour sélectionner le **Système**.

L : SECAM L/L (France)

DK : PAL D/K, SECAM D/K (Europe de l'Est)

BG : PAL B/G, SECAM B/G (Europe/Europe de l'Est)

I : PAL I/II (Royaume-Uni/Irlande)

4. Appuyez sur la touche ▲/▼ pour sélectionner **Canal**. Appuyez sur la touche ◀/▶ pour sélectionner, selon le cas, **V/UHF** ou **Câble**. Si possible, saisissez le numéro de canal directement avec les touches NUMEROTEES. Pour un numéro à un chiffre, tapez d'abord un '0' ('05' pour 5).
5. Appuyez sur la touche ▲/▼ pour sélectionner **Recherche**. Appuyez sur la touche ◀/▶ pour lancer la recherche. Celle-ci s'arrête dès qu'une chaîne est détectée.
6. Si cette chaîne vous intéresse, sélectionnez **Mémoire** avec la touche ▲/▼. Sélectionnez le numéro du programme avec la touche ◀/▶ ou les touches NUMEROTEES. Pour un numéro à un chiffre, tapez d'abord un '0' ('05' pour 5).
7. Appuyez sur la touche **OK** pour le mémoriser. Le message **Mémorisé** s'affiche.

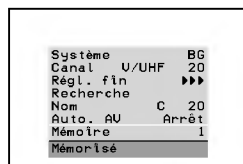

8. Pour programmer une autre station, répétez étapes 4 à 7.

Affectation d'un nom à une chaîne

1. Répétez les étapes 1 à 3 de la 'Programmation manuelle'.
2. Appuyez sur la touche ▲/▼ pour sélectionner **Nom**.
3. Appuyez sur la touche ▶. Vous pouvez utiliser un espace, le signe +, -, un chiffre de 0 à 9 ou une lettre de l'alphabet, de A à Z. Utilisez la touche ◀ pour faire défiler les caractères dans le sens inverse.
4. Passez à l'emplacement suivant avec la touche **OK** et choisissez le second caractère. Procédez ainsi pour les autres caractères.
5. Répétez les étapes 6 à 7 de la 'Programmation manuelle'.

Mémorisation des chaînes

Réglage Auto AV

Si votre magnétoscope envoie un signal de commutation lorsqu'il passe en mode lecture, sélectionnez **Auto. AV Marche**. Le téléviseur passe automatiquement en mode AV quand il reçoit le signal du magnétoscope. Si vous voulez rester en mode TV, choisissez **Auto. AV Arrêt**.

1. Répétez les étapes 1 à 3 de la 'Programmation manuelle'.
2. Appuyez sur la touche ▲ / ▼ pour sélectionner **Auto. AV**.
3. Appuyez sur la touche ◀ / ▶ pour sélectionner **Marche** ou **Arrêt**.
4. Répétez les étapes 6 à 7 de la 'Programmation manuelle'.

Appuyez sur la touche **TV/AV** pour revenir sur l'image normale du téléviseur.

Remarque : Si le câble de l'antenne ne se raccorde pas ou aucun signal n'est reçu par le téléviseur. Sélectionnez le mode AV en appuyant sur la touch **TV/AV**.

Mise au point

Normalement vous n'aurez à utiliser cette fonction que si l'image est de mauvaise qualité.

1. Répétez les étapes 1 à 3 de la 'Programmation manuelle'.
 2. Appuyez sur la touche ▲ / ▼ pour sélectionner **Régl. fin**.
 3. Affinez le réglage de l'image et du son avec la touche ◀ / ▶.
 4. Répétez les étapes 6 à 7 de la 'Programmation manuelle'.
 5. Appuyez sur la touche **TV/AV** pour revenir sur l'image normale du téléviseur.
- Quand vous avez procédé à une mise au point, le numéro du programme est affiché en jaune.



Emetteur
Menu

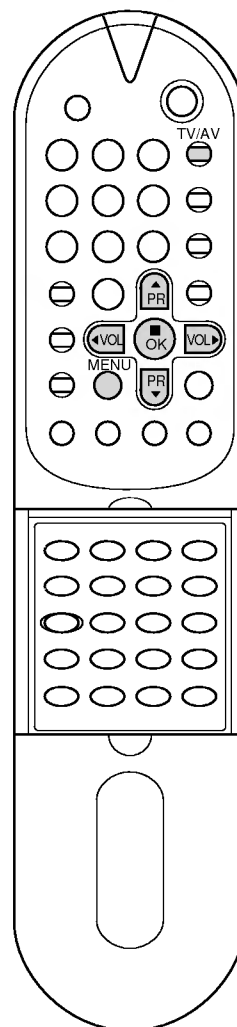

Mémorisation des chaînes

Emetteur Menu



Edition des programmes

Cette fonction vous permet de supprimer ou de sauter les programmes mémorisés. Vous pouvez également déplacer des chaînes vers d'autres numéros de programmes ou effectuer une copie vers les numéros de programmes suivants.

1. Appuyez plusieurs fois sur la touche **MENU** pour sélectionner le menu Emetteur.
2. Sélectionnez **Edition programmes** avec la touche ▲ / ▼.
3. Appuyez sur la touche **OK** pour afficher le menu correspondant au mode **Edition programmes**.

0	ARD	5	ARD1
1	FDZ	6	FDZ1
2	C12	7	C12
3	S4	8	S44
4	CH-5	9	CH-5

▲ Effacer ● Copier
 ▼ Déplacer ● Sauter

Supprimer un programme

1. Sélectionnez le programme que vous voulez supprimer à l'aide de la touche ▲ / ▼ ou ◀ / ▶.
2. Appuyez sur la touche **ROUGE** deux fois. Le programme sélectionné est supprimé et tous les programmes suivants sont avancés d'un rang dans la programmation.

Copier un programme

1. Sélectionnez le programme que vous voulez copier à l'aide de la touche ▲ / ▼ ou ◀ / ▶.
2. Appuyez sur la touche **VERTE**. Tous les programmes suivants sont avancés d'un rang dans la programmation, vers le numéro suivant dans la table.

Déplacer un programme

1. Sélectionnez le programme que vous voulez déplacer à l'aide de la touche ▲ / ▼ ou ◀ / ▶.
2. Appuyez sur la touche **JAUNE**.
3. Déplacez le programme vers le numéro de programme souhaité, à l'aide de la touche ▲ / ▼.
4. Appuyez de nouveau sur la touche **JAUNE** pour désactiver cette fonction.

0	ARD	5	ARD1
1	FDZ	6	FDZ1
2	C12	7	C12
3	S4	8	S44
4	CH-5	9	CH-5

▼ ● Déplacement step

Sauter un programme

1. Sélectionnez le programme que vous voulez sauter à l'aide de la touche ▲ / ▼ ou ◀ / ▶.
2. Appuyez sur la touche **BLEU**. Le programme sauté devient bleu.
3. Appuyez de nouveau sur la touche **BLEU** pour libérer le programme sauté. Lorsqu'un numéro de programme est sauté, cela veut dire que vous ne pourrez pas le sélectionner en utilisant la touche ▲ / ▼ pendant le fonctionnement normal de la télévision. Si vous voulez trouver directement le programme sauté, saisissez le numéro de programme en utilisant les touches **NUMÉRO-TEES** ou sélectionnez-le en menu 'Edition ou Table des programmes'.

Remarque : Le programme numéro 01 ne peut pas être sauté.

Appuyez sur la touche **TV/AV** pour revenir sur l'image normale du téléviseur.

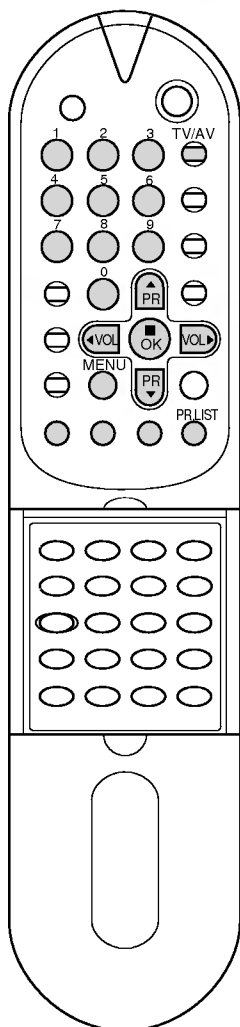

Mémorisation des chaînes

Table des programmes

Vous pouvez vérifier les programmes enregistrés en mémoire en affichant la table des programmes.

Affichage de la table des programmes

- Appuyez sur la touche **PR.LIST** pour afficher la table des programmes.
La première page de la table des programmes s'affiche. Elle contient dix programmes.

0	ARD	5	ARD1
1	FDZ	6	FDZ1
2	C12	7	C12
3	S4	8	S44
4	CH-5	9	CH-5
▲▼ ◀▶ OK MENU TU/AU			

Remarque :

- Certains numéros de programmes peuvent apparaître en bleu. Il s'agit des programmes que vous avez sautés en mode *Ranger les programmes*.
- Pour certains programmes, le numéro de canal figure sur la table des programmes : aucun nom de chaîne n'est attribué.

Sélection d'un programme dans la table

Sélectionnez le programme avec la touche ▲ / ▼ ou ◀ / ▶. Appuyez ensuite sur la touche **OK**. Le téléviseur affiche le programme sélectionné.

Pour faire défiler la table des programmes

La liste des programmes est composée de 10 pages et peut donc contenir jusqu'à 100 programmes. Pour passer d'une page à l'autre, utilisez la touche ▲ / ▼ ou ◀ / ▶.

Appuyez sur la touche **TV/AV** pour revenir sur l'image normale du téléviseur.

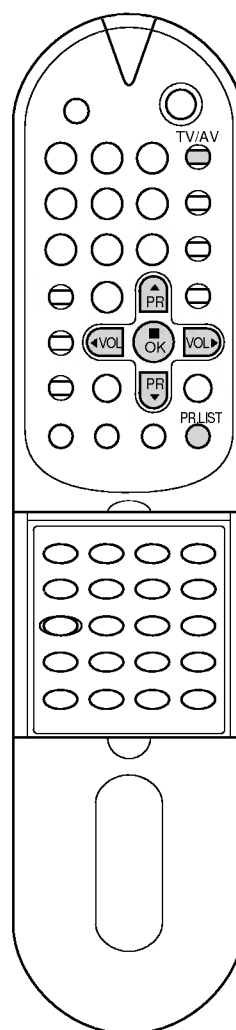

Réglage de l'image

Image
Menu

◊	Contraste	63
✕	Lumière	31
⊗	Couleur	31
▣	Netteté	31
◀▶ OK MENU TV/AV		

Réglage de l'image

Vous pouvez régler le contraste, la luminosité, l'intensité des couleurs et la netteté de l'image selon vos préférences.

1. Sélectionnez le menu Image en appuyant plusieurs fois sur la touche **MENU**.
2. Sélectionnez l'option adéquate avec la touche ▲ / ▼.
3. Réglez le niveau avec la touche ◀ / ▶.

◊	Contraste	63
✕	Lumière	31
⊗	Couleur	31
▣	Netteté	31
▬		

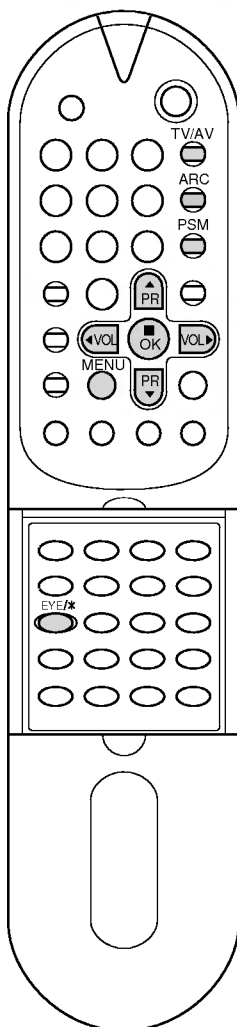

4. Appuyez sur la touche **OK** pour mettre le réglage en mémoire **Utilisateur**.

Pour rappeler vos paramètres préférés, appuyez sur la touche **PSM** jusqu'à l'affichage de l'image voulue (**Dynamique, Doux, Standard, Utilisateur**). A l'exception de **Dynamique, Doux, Standard** ou **Utilisateur**, les paramètres de chaque reproduction d'image appropriée sont programmés en usine.

Eye (en option)

La fonction Eye est disponible en option. Seul en TV équipé de la Eye peut réaliser cette fonction.

Et dans quelques modèles, elle règle automatiquement l'image en fonction des conditions de luminosité environnantes. Ceci vous permet de profiter de l'image correspondant le plus à votre environnement.

Appuyez sur la touche **EYE/★** pour activer ou désactiver le mode Eye.

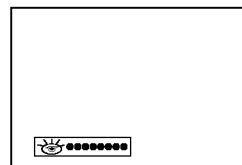
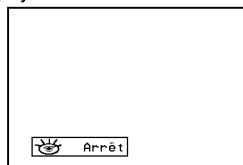

Lorsque la fonction est activée, l'image correspondant le plus aux conditions environnantes est réglée.

A ce moment, l'affichage **●●●●●●** en vert n'apparaît pas en permanence mais l'affichage **●●●●●●** en jaune apparaît à chaque fois que l'état de l'image change.

Remarque : Si vous appuyez sur la touche **PSM** lorsque la fonction Eye est activée, celle-ci est automatiquement désactivée.

Format de l'image

Les images peuvent être visualisées sous différents formats, le format standard, le format panoramique ou zoom. Dans ce cas, appuyez le touche **ARC** pour sélectionner le format désiré.

Standard

En mode standard, l'image sera visualisée dans les 4/3 (format généralement utilisé par toutes les stations).

Large

Format panoramique. Ce format est utilisé pour les films à grand spectacle (16/9).

Zoom

Cette transformation du format 4/3 en format 16/9 vous permettra d'avoir une image agrandie.

Remarque :

- a. Lorsque vous mettez votre téléviseur hors tension ou en veille, la position **Standard** est automatiquement réactivée.
- b. Dans le mode de manuelle AV, le **Large** n'est pas disponible.

Réglage du son

Réglage du son

Vous pouvez le niveau des sons aigus, graves, équilibrer la balance et activer le mode surround.

1. Sélectionnez le menu Son en appuyant plusieurs fois sur la touche **MENU**.
2. Sélectionnez la fonction adéquate avec la touche ▲ / ▼.
3. Réglez le niveau avec la touche ◀ / ▶.
4. Appuyez sur la touche **OK** pour mettre le réglage en mémoire **Utilisateur**.

Pour rappeler vos paramètres préférés, appuyez sur la touche **SSM/*** jusqu'à l'affichage du son voulue (**Musique**, **Parole**, **Standard** ou **Utilisateur**). A l'exception de **Musique**, **Parole**, et **Standard**, les paramètres de chaque reproduction sonore appropriée sont programmés en usine.

Vous pouvez également sélectionner le mode **Surround Marche** ou **Arrêt** avec la touche ◀▶/*.

Réception Stéréo/Bilingue

Lorsqu'un programme est sélectionné, les paramètres son apparaissent sur l'écran, après la disparition des informations relatives au numéro de programme et un nom à une chaîne.

Diffusion	Affichage écran (OSD)
Mono	MONO
Stéréo	STEREO
Bilingue	DUAL I

Sélection du son mono

Si le signal stéréo est faible, l'émission sera meilleure en mono. Pour passer en mono, appuyez sur la touche I/II/* . Pour repasser en stéréo, appuyez sur la touche I/II/*.

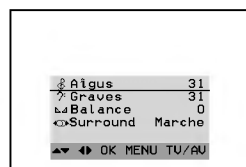

Son Menu

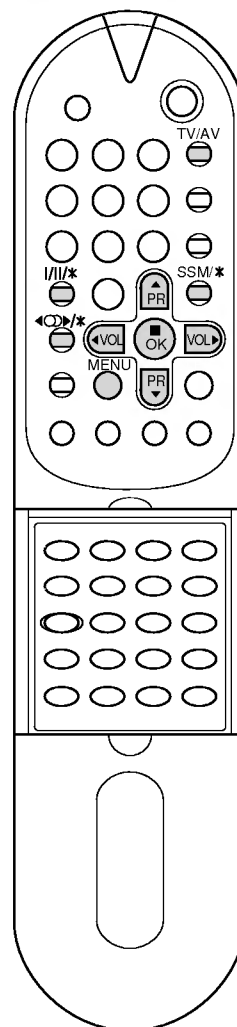

Réglage du son

Sélection de la langue pour les émissions bilingues

Si une émission est diffusée en deux langues, vous pouvez sélectionner **DUAL I**, **DUAL II** ou **DUAL I II** en appuyant une ou plusieurs fois sur la touche **I/II/★**.

DUAL I permet de retransmettre la langue originale sur les haut-parleurs.

DUAL II permet de retransmettre la langue du doublage sur les haut-parleurs.

DUAL I II permet de retransmettre une langue sur chaque haut-parleur.

Réception NICAM

Votre magnétoscope est équipé d'un décodeur de son numérique, qui vous permet de recevoir un son numérique NICAM (Near Instantaneous Compressed Audio Multiplexing) d'excellente qualité. La sortie audio peut être sélectionnée en fonction du type d'émission reçue avec la touche **I/II/★**.

1. Lorsque vous recevez un son NICAM mono, sélectionnez **NICAM MONO** ou MONO.
2. Lorsque vous recevez un son NICAM stéréo, sélectionnez **NICAM STEREO** ou MONO. Si le signal stéréo est mauvais, passez en mono.
3. Lorsque vous recevez un son NICAM dual (bilingue), sélectionnez **NICAM DUAL I**, **NICAM DUAL II**, **NICAM DUAL I II** ou **MONO**. Si vous sélectionnez mono, le message **MONO** apparaît sur l'écran.

Sélection de la sortie audio

En mode AV, vous pouvez diriger la sortie son vers le haut-parleur droit ou gauche.

Pour sélectionner la sortie audio, appuyez une ou plusieurs fois sur la touche **I/II/★**.

L+R : Le signal audio de l'entrée audio L sort sur le haut-parleur gauche, le signal audio de l'entrée R sur le haut-parleur droit.

L+L : Le signal audio de l'entrée audio L sort sur les haut-parleurs droit et gauche.

R+R : Le signal audio de l'entrée audio R sort sur les haut-parleurs droit et gauche.

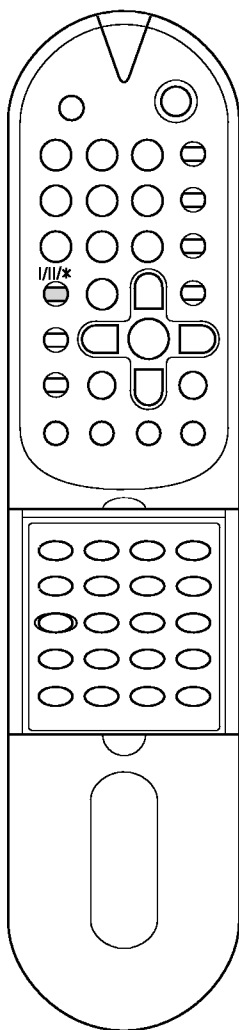

Autres fonctions

Modes TV et AV

Ce téléviseur peut être réglé en mode TV ou audio/vidéo (AV). Le mode audio/vidéo sert lorsqu'un magnétoscope (VCR) ou un autre appareil est raccordé au téléviseur.

Remarque : Lorsqu'un magnétoscope est raccordé à la prise de l'antenne, le téléviseur est utilisé en mode TV. Reportez-vous à la section 'Branchements externes'.

1. Appuyez plusieurs fois sur la touche **MENU** pour sélectionner le menu Spécial.
2. Appuyez sur la touche ▲ / ▼ pour sélectionner **Mode**.
3. Appuyez sur la touche ◀ / ▶ pour sélectionner **TV**, **AV 1**, ou **AV 2**.
Les 2 modes AV disponibles sont :
AV1 : le magnétoscope est raccordé à la prise (ou aux prises) située à l'arrière du téléviseur
AV2 : le magnétoscope est raccordé aux prises **AV2** situées sur la face avant du téléviseur

Vous pouvez également sélectionner le mode TV ou AV avec la touche **TV/AV**.

Verrouillage de sécurité pour les enfants

Le téléviseur peut être réglé de manière à ce que la télécommande soit indispensable pour contrôler ses différentes fonctions. Cela permet d'interdire éventuellement l'utilisation du téléviseur.

1. Appuyez plusieurs fois sur la touche **MENU** pour sélectionner le menu Spécial.
2. Appuyez sur la touche ▲ / ▼ pour sélectionner **Verrouillage**.
3. Choisissez le paramètre **Marche** avec la touche ◀ / ▶ de la télécommande.
4. Appuyez sur la touche **TV/AV** pour revenir sur l'image normale du téléviseur.

Lorsque le verrouillage est activé, toute pression sur les touches de la face avant du téléviseur provoque l'affichage du message **Verrouillage Marche**.

Remarque : L'information **Verrouillage Marche** n'apparaît pas à l'écran lorsqu'une touche est pressée sur la façade du téléviseur pendant l'affichage des menus.

Mise en veille automatique

Pour une lecture répétée de la cassette, sélectionnez la fonction **Arrêt auto.** en mode **Marche**.

1. Appuyez plusieurs fois sur la touche **MENU** pour sélectionner le menu Spécial.
2. Sélectionnez **Arrêt auto.** avec la touche ▲ / ▼.
3. Sélectionnez **Marche** avec la touche ◀ / ▶.
4. Appuyez sur la touche **TV/AV** pour revenir sur l'image normale du téléviseur.

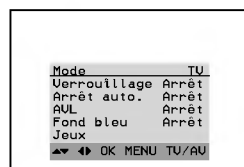

Spécial
Menu

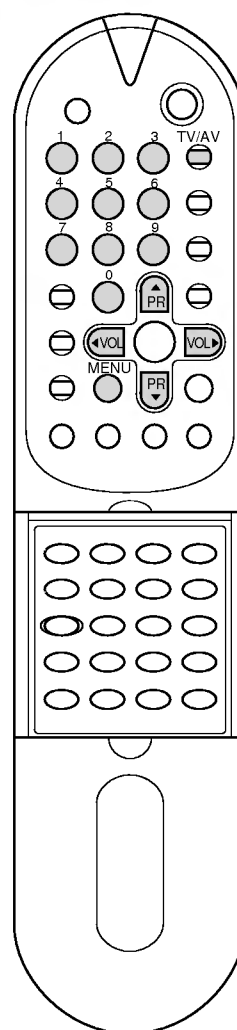

Autres fonctions

Spécial Menu

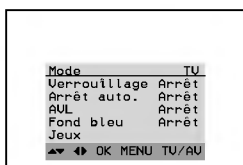

AVL (Volume Sonore Automatique)

Lorsque vous sélectionnez cette fonction, votre appareil règle automatiquement le volume sonore quelque soit le type de programme que vous recevez afin de conserver le même niveau.

1. Appuyez plusieurs fois sur la touche **MENU** pour sélectionner le menu Spécial.
2. Appuyez sur la touche ▲ / ▼ pour sélectionner **AVL**.
3. Appuyez sur la touche ◀ / ▶ pour sélectionner **Marche**.
4. Appuyez sur la touche **TV/AV** pour revenir sur l'image normale du téléviseur.

Fond bleu

Si vous avez sélectionné la fonction fond bleu, en position marche l'écran fera apparaître une image uniforme bleue en cas de réception d'un signal trop faible.

1. Appuyez plusieurs fois sur la touche **MENU** pour sélectionner le menu Spécial.
2. Appuyez sur la touche ▲ / ▼ pour sélectionner **Fond bleu**.
3. Appuyez sur la touche ◀ / ▶ pour sélectionner **Marche**.
4. Appuyez sur la touche **TV/AV** pour revenir sur l'image normale du téléviseur.

Mise en veille

Vous n'avez plus à vous soucier d'éteindre le poste avant d'aller vous coucher. Cette fonction vous permet de mettre automatiquement le téléviseur en mode veille après un certain délai.

En appuyant sur la touche **SLEEP** plusieurs fois de suite ou de manière continue, choisissez un délai (en minutes). L'écran affiche ⏰, puis, dans l'ordre, **10, 20, 30, 60, 90, 120, 180** et **240**. Le compte à rebours est lancé dès la fin du réglage.

Remarque :

- a. Pour visionner le temps de veille restant, appuyez sur le bouton **SLEEP** une fois.
- b. Pour annuler le temps de veille, appuyez plusieurs fois sur le bouton **SLEEP** jusqu'à ce que l'affichage ⏰ apparaisse.
- c. Si vous éteignez l'appareil, le paramètre sélectionné est annulé.

Jeux (en option)

La fonction jeux est disponible en option. Seul un TV équipé de la jeux peut réaliser cette fonction.

1. Appuyez plusieurs fois sur la touche **MENU** pour sélectionner le menu Spécial.
2. Appuyez sur la touche ▲ / ▼ pour sélectionner **Jeux**.
3. Lancez la Jeux appuyant sur la touche **OK**.
4. Appuyez sur la touche ▲ / ▼ et ◀ / ▶ pour déplacer et incliner le pistolet à la gauche et à la droite.
Appuyez sur la touche **OK** pour tirer le pistolet ou pour continuer le jeux. Le résultat des jeux s'affiche à l'écran.
5. Appuyez sur la touche **TV/AV** ou **MENU** pour revenir sur l'image normale du téléviseur.

Télétexte (en option)

La fonction Télétexte (ou Texte TOP) est disponible en option. Par conséquent, seuls les postes sur lesquels le système Télétexte a été installé peuvent recevoir les émissions télétexte en utilisant les touches correspondantes.

Le télétexte est un service gratuit diffusé par la plupart des chaînes de télévision. Il propose des informations de dernières minute concernant les actualités, la météo, les programmes TV, les valeurs de la bourse, ainsi que de nombreux autres sujets.

Le décodeur télétexte de ce téléviseur est compatible avec les systèmes SIMPLE, TOP et FASTEXT. Un télétexte SIMPLE (standard) contient un certain nombre de pages, que l'on peut sélectionner en tapant directement le numéro correspondant. TOP (Table Of Page) et FASTEXT offrent des méthodes de sélection de page plus modernes, vous permettant d'afficher une page sans connaître son numéro.

Pour activer/désactiver le télétexte

Pour activer le télétexte, appuyez sur la touche **TEXT**. La première page ou la dernière page sélectionnée s'affiche. Le décodeur de télétexte sélectionne le mode télétexte retransmis par la station. Deux numéros de page, le nom de la chaîne, la date et l'heure sont maintenant affichés sur la première ligne de l'écran. Le premier numéro de page indique votre sélection, tandis que le second indique le numéro de la page actuellement affichée. Pour désactiver le télétexte, appuyez sur la touche **TEXT** ou **TV/AV**. Le téléviseur réaffiche le mode précédent.

Texte SIMPLE

Sélection des pages

1. Tapez les trois chiffres correspondant au numéro de la page avec les touches NUMEROTEES. Si vous tapez un mauvais chiffre, complétez le numéro erroné et recommencez, afin de sélectionner le numéro correct.
2. Pour sélectionner la page précédente ou la page suivante, vous pouvez utiliser la touche ▲ / ▼.

Programmation des touches de couleur en mode LIST

Pour passer en mode LIST lorsque le téléviseur est en SIMPLE, TOP ou FASTEXT, appuyez sur la touche **MODE**.

Vous avez la possibilité de programmer quatre numéros de page de votre choix en leur affectant une couleur. Pour les sélectionner, il vous suffira d'appuyer sur la touche de couleur correspondante.

1. Sélectionnez la page que vous voulez programmer en lui affectant une couleur.
2. Attendez que la page s'affiche, puis appuyez sur la touche **OK**. Les numéros de page à l'intérieur des cases colorées situées en bas de l'écran sont remplacés par le libelle "000?".
3. Pour enregistrer le numéro de page, appuyez sur l'une des touches colorées. Cette même touche vous permettra dorénavant de sélectionner la page.
4. Les trois autres touches colorées peuvent être programmées de la même manière.

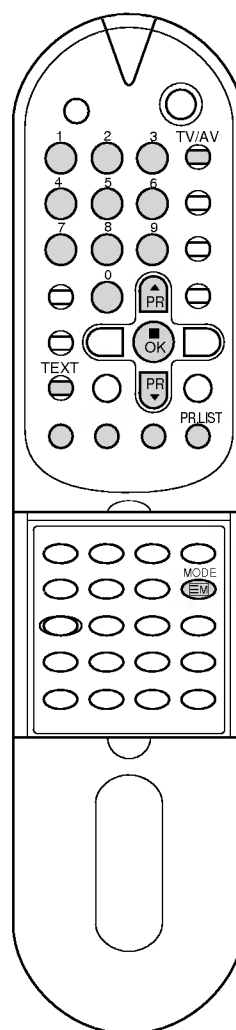

Télétexte (en option)

Texte TOP (en option)

Le guide utilisateur situé en haut de l'écran affiche quatre zones colorées en rouge, vert, jaune et bleu. La zone jaune désigne le groupe suivant, la zone bleue le bloc suivant.

Sélection des groupes/blocs/pages

1. La touche BLEU permet de passer d'un bloc au suivant.
2. La touche JAUNE permet de passer au groupe suivant (avec fin de page automatique au bloc suivant).
3. La touche VERTE permet d'afficher la page suivante (avec fin de page automatique au groupe suivant). Vous pouvez également utiliser la touche ▲.
4. La touche ROUGE permet de revenir en arrière. Vous pouvez également utiliser la touche ▼.

Sélection directe des pages

En mode TOP, comme en mode SIMPLE, vous pouvez sélectionner une page télétexte en tapant les trois chiffres correspondant à son numéro avec les touches NUMEROTEES.

FASTEXT

Les pages télétexte sont codées en fonction des cases colorées figurant en bas de l'écran. Pour sélectionner une page, il suffit d'appuyer sur la touche de couleur correspondante.

Sélection des pages

1. Sélectionnez la page d'index en appuyant sur la touche **INDEX**.
2. Vous pouvez sélectionner les pages codées en fonction des cases colorées en appuyant sur la touche de couleur correspondante.
3. En mode FASTEXT, comme en mode SIMPLE, vous pouvez sélectionner une page télétexte en tapant les trois chiffres correspondant à son numéro avec les touches NUMEROTEES.
4. Pour sélectionner la page précédente ou la page suivante, utilisez la touche ▲ / ▼.

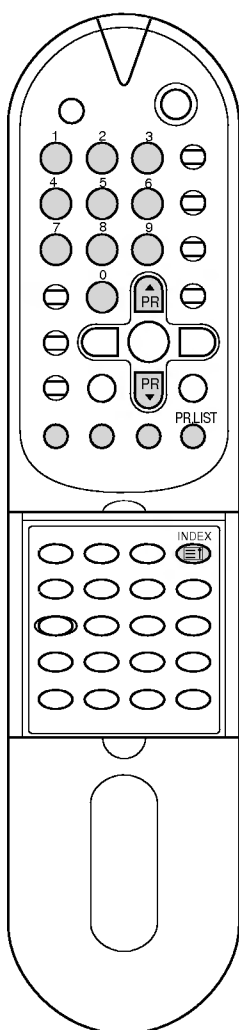

Télétexte (en option)

Fonctions télétexte spéciales

INFORMATIONS CACHEES (REVEAL)

Certaines pages contiennent des informations cachées (solutions de devinettes ou d'énigmes, par exemple). Une simple pression sur la touche permet d'afficher les informations cachées.

Une seconde pression cache à nouveau les informations.

EXPANSION (SIZE)



Cette fonction permet de doubler la taille des lettres à l'écran.

Une simple pression sur la touche agrandit la moitié supérieure de la page.

Une deuxième pression agrandit la moitié inférieure de la page.

Une troisième pression restaure l'affichage initial.

MISE A JOUR (UPDATE)

Cette fonction permet d'afficher l'image TV, pendant la recherche d'une page télétexte. Le symbole  apparaît alors dans le coin supérieur gauche de l'écran. Lorsque la page mise à jour est disponible, le symbole  est remplacé par le numéro de la page. Appuyez sur cette touche pour visualiser la page de télétexte mise à jour.

STOP (HOLD)

Interrompt le défilement automatique des pages pour les pages télétexte comprenant plusieurs pages écran. Le nombre de pages écran et le numéro de celle qui est actuellement affichée apparaît normalement au-dessous de l'heure. Lorsque vous appuyez sur cette touche, le symbole stop apparaît dans le coin supérieur gauche de l'image et le défilement automatique des pages écran est bloqué.

Une nouvelle pression permet de relancer le défilement.

MIX

Les pages télétexte apparaissent en surimpression sur l'image TV. Pour faire disparaître l'image TV, appuyez sur cette touche.

TIME

Pour afficher l'heure en haut à droite de l'écran pendant la retransmission d'un programme de télévision. Pour la faire disparaître, appuyez sur la touche. En mode télétexte, pressez le bouton pour sélectionner un numéro de sous-page. Le numéro de sous-page est affiché en bas de l'écran. Pour garder ou changer la sous-page, presser les boutons Rouge/Vert ou ▲ / ▼. Presser encore pour quitter la fonction.

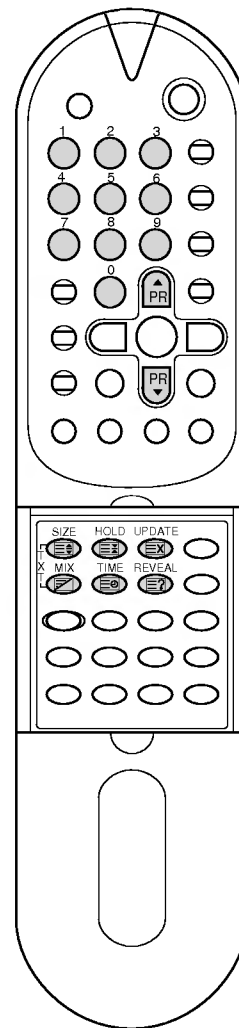

Branchements externes

Vous pouvez raccorder à votre téléviseur d'autres appareils externes (magnétoscopes, caméscopes, etc.). Le matériel représenté peut être quelque peu différent de votre téléviseur.

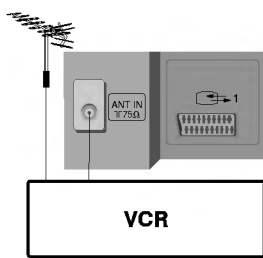

Via la prise de l'antenne

1. Raccordez la sortie RF du magnétoscope à la prise d'antenne située à l'arrière du téléviseur.
2. Raccordez le câble de l'antenne à l'entrée RF du magnétoscope.
3. Affectez au canal vidéo de votre magnétoscope le numéro de programme de votre choix, en suivant la procédure décrite dans la section 'Programmation manuelle'.
4. Sélectionnez le numéro de programme affecté au canal vidéo.
5. Appuyez sur la touche de lecture (**PLAY**) du magnétoscope.

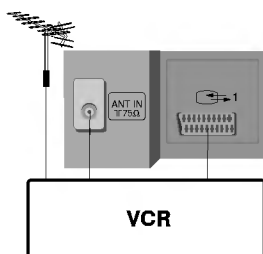

Via la prise Péritel

1. Raccordez la prise Péritel du magnétoscope au connecteur Péritel à l'arrière du téléviseur.
2. Appuyez sur la touche de lecture (**PLAY**) du magnétoscope. Si votre magnétoscope émet un signal de commande, le téléviseur passe automatiquement en mode **AV 1**.

Sinon, appuyez sur la touche **TV/AV** de la télécommande pour sélectionner **AV 1**. L'image lue sur le magnétoscope apparaît sur l'écran.

Vous pouvez également enregistrer sur cassette vidéo les programmes reçus par le téléviseur avec les prises de sortie audio et vidéo.

Prises d'entrée Audio / Vidéo

1. Raccordez les prises de sortie audio et vidéo du magnétoscope aux prises d'entrée audio/vidéo du téléviseur.
2. Appuyez sur la touche **TV/AV** pour sélectionner **AV 2**.
3. Appuyez sur la touche de lecture (**PLAY**) du magnétoscope. L'image lue sur le magnétoscope apparaît à l'écran.

Remarque : Si votre magnétoscope ne dispose que d'une sortie mono, vous devrez connecter ce dernier à la prise **AUDIO L/MONO** gauche située sur la face avant de votre téléviseur.

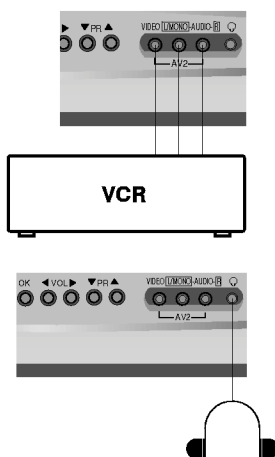

Prise pour casque

Introduisez la fiche du casque dans la prise pour casque située sur la façade du téléviseur.

Vous pouvez écouter le son au moyen du casque et du haut-parleur du téléviseur. Pour régler le volume du casque, appuyez sur la touche ◀ / ▶. Si vous appuyez sur le bouton , seul le son émis par le haut-parleur du téléviseur est coupé.

Dépannage

Symptômes:

Pas d'image, pas de son

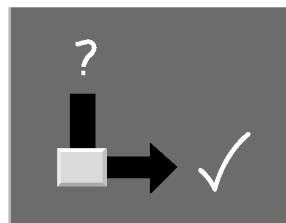

Son correct, image de mauvaise qualité

Image brouillée

Image brouillée

Lignes ou raies sur l'image

Mauvaise réception de certains canaux

Pas de couleur

Mauvaise qualité de la couleur

La télécommande ne fonctionne pas

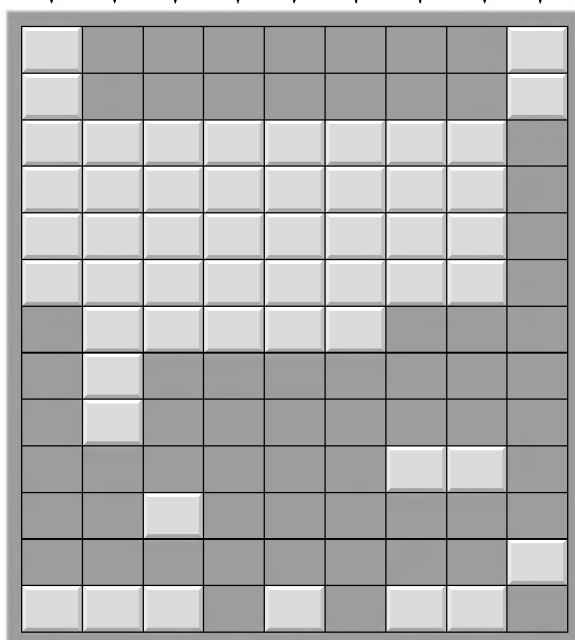

Effectuez les vérifications et les réglages suivants:

Prise secteur (branchée, sous tension)

Avez-vous allumé le téléviseur?

Essayez un autre canal (signal faible)

Vérifiez l'antenne (est-elle branchée?)

Vérifiez l'antenne (câble défectueux?)

Vérifiez l'antenne

Recherchez des interférences locales

Réglez le contraste

Réglez la luminosité

Réglez la couleur

Réglez le volume

Vérifiez les piles de la télécommande

Vérifiez les prises A/V (avec un magnétoscope)

