



Télévision Couleur

GUIDE DE L'UTILISATEUR

Avant de mettre en marche votre poste de télévision, lisez attentivement ce manuel. Vous pourrez aussi vous y référer pour tous les réglages futurs. Notez le numéro de série et le numéro du modèle, qui figurent sur la plaque signalétique fixée à l'arrière du poste. Votre revendeur vous les demandera pour le service après-vente.

Numéro du modèle :
Numéro de série :

P/NO : 3828VA0210J (MC009A, 044KQC/HRG TX, 486-335A)

Installation

Mise sous tension

Vérifiez que votre voltage correspond au voltage indiqué sur la plaque signalétique fixée à l'arrière du poste. Branchez votre appareil uniquement sur courant alternatif. S'il y a des éclairs d'orage ou des coupures de courant, débranchez la fiche d'antenne et la prise secteur.

Avertissement

Pour éviter les risques d'incendie ou d'électrocution, n'exposez pas ce téléviseur à la pluie ou à l'humidité.

Entretien

N'ôtez jamais le capot arrière de votre téléviseur. Vous pourriez être exposé à un voltage très élevé ou à d'autres dangers. Si l'appareil ne fonctionne pas, débranchez-le et contactez votre revendeur.

Si le câble d'alimentation est endommagé, il doit être remplacé par le fabricant, son service après vente ou une personne de qualification similaire afin d'éviter un danger.

Antenne

Une antenne doit être raccordée à la prise marquée 75Ω, située à l'arrière du poste. Pour améliorer la réception, il est conseillé d'utiliser une antenne extérieure.

Emplacement

Placez votre téléviseur de manière à ce que l'écran ne reçoive pas directement la lumière du soleil ou d'une lampe. Évitez, dans la mesure du possible, d'exposer l'appareil à des vibrations, à l'humidité, à la poussière et à la chaleur. Veillez aussi à choisir une position où l'air peut circuler librement. Ne bouchez pas les ouvertures destinées à la ventilation du téléviseur.

Installation des piles

Le boîtier de télécommande fonctionne avec deux piles de type AAA. Tirez doucement sur le couvercle du boîtier pour ouvrir le compartiment des piles. Installez les deux piles en respectant les symboles de polarité (+ et -) inscrits à l'intérieur du compartiment.

Remarque : Pour éviter que les piles ne fuient et n'abîment le boîtier, retirez les piles lorsque vous ne pensez pas utiliser la télécommande pendant une longue période de temps.

Branchements externes

Vous pouvez raccorder à votre téléviseur d'autres appareils externes (magnétoscopes, caméscopes, etc.).

Via la prise de l'antenne

1. Raccordez la sortie RF du magnétoscope à la prise d'antenne située à l'arrière du téléviseur.
2. Raccordez le câble de l'antenne à l'entrée RF du magnétoscope.
3. Affectez au canal vidéo de votre magnétoscope le numéro de programme de votre choix, en suivant la procédure décrite dans la section 'Programmation manuelle'.
4. Sélectionnez le numéro de programme affecté au canal vidéo.
5. Appuyez sur la touche **PLAY** du magnétoscope.

Via la prise Péritel

1. Raccordez la prise Péritel du magnétoscope au connecteur Péritel à l'arrière du téléviseur.
2. Appuyez sur la touche **PLAY** du magnétoscope.
Si votre magnétoscope émet un signal de commande, le téléviseur passe automatiquement en mode **AV**. Si vous souhaitez quitter momentanément le mode de réception Magnétoscope au profit du mode réception antenne appuyez sur les touches ▲/▼ ou sur les numéros de chaînes.

Sinon, appuyez sur la touche **TV/AV** de la télécommande pour sélectionner **AV**. L'image lue sur le magnétoscope apparaît sur l'écran.

Vous pouvez également enregistrer sur cassette vidéo les programmes reçus par le téléviseur avec les prises de sortie audio et vidéo.

Prises d'entrée Audio / Vidéo (en option)

1. Raccordez les prises de sortie audio et vidéo du magnétoscope aux prises d'entrée audio/vidéo du téléviseur.
 2. Appuyez sur la touche **TV/AV** pour sélectionner **AV**.
 3. Appuyez sur la touche **PLAY** du magnétoscope.
L'image lue sur le magnétoscope apparaît sur l'écran.
-

Emplacement et fonctions des commandes

Toutes les fonctions de cet appareil peuvent être exécutées à partir du boîtier de télécommande. Certaines sont également accessibles à partir des touches situées sur la face avant du téléviseur.

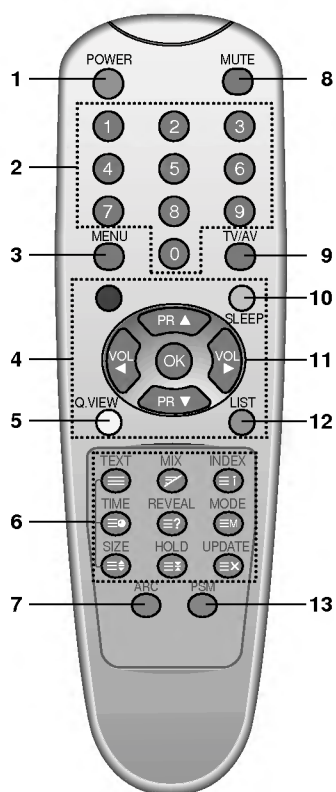

Avec TELETEXTE

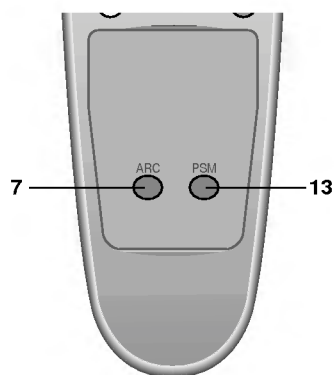

Sans TELETEXTE

Le boîtier de télécommande

Avant de faire fonctionner la télécommande, n'oubliez pas d'installer des piles dans le compartiment prévu à cet effet.

1. **POWER (MISE SOUS/HORS TENSION)**
Pour passer en mode Veille ou pour allumer le téléviseur lorsque vous êtes en mode Veille.
2. **TOUCHES NUMEROTEES**
Pour allumer le téléviseur lorsque vous êtes en mode veille ou pour sélectionner directement un programme.
3. **MENU**
Pour sélectionner un menu.
4. **TOUCHES COLORÉES**
Ces touches servent pour le télétexte (avec un modèle TELETEXTE) ou édition des programmes.
5. **Q. VIEW (RETOUR AU PROGRAMME PRECEDENT)**
Pour revenir au programme précédent.
6. **TOUCHES TELETEXTE (en option)**
Ces touches servent pour le télétexte. Pour des informations détaillées, reportez-vous à la section "Télétexte".
7. **ARC (Contrôle du rapport d'aspect)**
Change le format de l'image.
8. **MUTE (COUPURE DU SON)**
Pour couper ou remettre le son.
9. **TV/AV**
Pour sélectionner le mode TV ou AV. Efface le menu de l'écran. Pour allumer le téléviseur lorsqu'il est en mode veille.
10. **SLEEP (MISE EN VEILLE)**
Permet d'activer la mise en veille.
11. **▲/▼ (Sélection des programmes, haut/bas)**
Pour sélectionner un programme ou une option de menu. Pour allumer le téléviseur lorsqu'il est en mode veille.
12. **◀/▶ (Réglage du volume, haut/bas)**
Pour régler le volume du son. Pour régler les paramètres à l'intérieur d'un menu.
- OK**
Pour valider votre sélection ou pour afficher le mode actuel.
12. **LIST**
Affiche la table de programme.
13. **PSM (mémorisation des paramètres de l'image)**
Pour rappeler les paramètres image et son que vous avez choisis.

Emplacement et fonctions des commandes

Face avant

Voici une représentation simplifiée de la façade. Le matériel représenté peut être quelque peu différent de votre téléviseur.

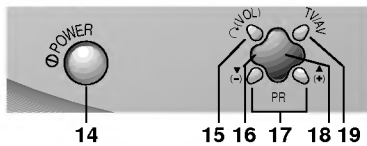

14. MISE SOUS / HORS TENSION
Pour allumer ou éteindre le téléviseur.

15. C (fonction)
Pour sélectionner le volume, les éléments d'image ou le bref programmation automatique tandis que le menu n'apparaît pas.

16. INDICATEUR DE MISE SOUS TENSION / STANDBY (VEILLE)

S'illumine lorsque le téléviseur est en veille.
S'assombrit en marche.

17. + / - (▲ / ▼)

Pour régler la fonction ou pour sélectionner un programme.
Pour allumer le téléviseur lorsqu'il est en mode veille.

18. RECEPTEUR DE LA TELECOMMANDE

19. TV/AV

Pour sélectionner le mode TV ou AV.
Efface le menu de l'écran.
Pour allumer le téléviseur lorsqu'il est en mode veille.

Fonctionnement de base

Mise sous/hors tension du téléviseur

1. Pour mettre le téléviseur en marche, appuyez sur la touche mise sous/hors tension.
2. Si l'appareil est en mode veille, allumez-le en utilisant les touches **POWER**, **▲/▼**, **TV/AV** ou les touches NUMEROTEES de la télécommande.
3. Pour repasser en mode veille, appuyez sur la touche **POWER** de la télécommande.
4. Pour mettre l'appareil hors tension, appuyez sur la touche mise sous/hors tension.

Remarque : Si vous débranchez la prise du téléviseur en mode veille, l'appareil s'allume en mode veille ou mode marche quand vous la rebranchez.

Sélection des programmes

Pour sélectionner un programme, utilisez la touche **▲/▼** ou les touches NUMEROTEES.

Réglage du volume

Pour régler le volume, utilisez la touche **◀/▶**.

Coupure du son

Appuyez sur la touche **MUTE**. Le son est coupé et le symbole  s'affiche.
Pour restaurer le volume du son initial, utilisez la touche **MUTE** ou **◀/▶**.

Retour au programme précédent

Appuyez sur la touch **Q.VIEW** pour revenir au dernier programme sélectionné.

Sélection de la langue pour l'affichage écran

Le menu peut être affiché à l'écran en mode de langue désirée. Il vous suffit de sélectionner la langue de votre choix, ce que nous vous conseillons de faire dès l'installation du téléviseur.

1. Appuyez plusieurs fois sur la touche **MENU** pour sélectionner le menu Emetteur.
2. Sélectionnez **Langue (Language)** avec la touche **▲/▼**.
3. Appuyez sur la touche **OK**.
4. Sélectionnez la langue de votre choix avec la touche **▲/▼**.
5. Appuyez sur la touche **OK**.
Toutes les indications à l'écran s'affichent dans la langue choisie.
6. Appuyez sur la touche **TV/AV** pour revenir sur l'image normale du téléviseur.

Menus écran

Le dialogue avec votre téléviseur se déroule par l'intermédiaire de menus écran. Outre les options disponibles, ces menus affichent également les touches qui permettent de les configurer.

Sélection des menus

1. Appuyez plusieurs fois sur la touche **MENU**, pour obtenir l'affichage de chaque menu.
2. Utilisez la touche **▲/▼** pour sélectionner une option dans un menu.
3. Modifiez le paramètre d'une option avec la touche **◀/▶** pour afficher un sous-menu, appuyez sur la touche **OK**.

Remarque :

- a. Dans le mode AV, le menu *Emetteur* n'est pas sélectionné.
- b. En mode *Télétexte*, les menus ne sont pas disponibles.
- c. Sur certain appareil, l'affichage **Système BG** ou **I** apparaît en mode de menu **Programmation auto** ou **manuelle**.
- d. Sur certain appareil, l'affichage **Jeux** apparaît en mode de menu *Spécial*.

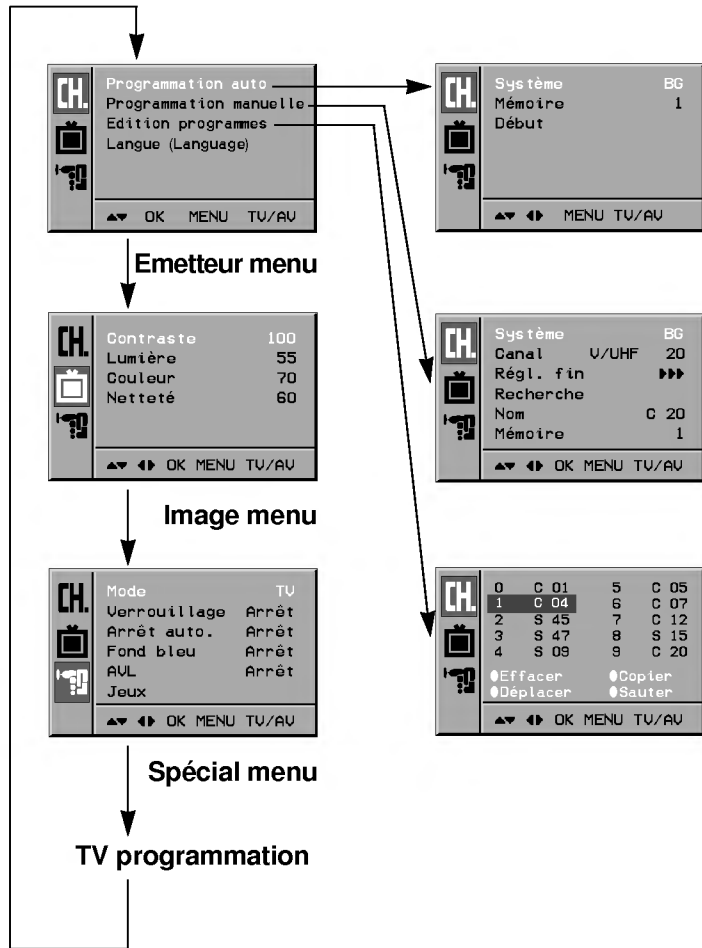

Mémorisation des chaînes

Votre téléviseur peut mémoriser jusqu'à 100 chaînes, sous forme de numéros (de 0 à 99). Une fois les chaînes programmées, vous pouvez les visionner l'une après l'autre en utilisant la touche ▲/▼ ou les touches NUMEROTEES. Vous avez la possibilité d'effectuer la programmation en mode automatique ou en mode manuel.

Programmation automatique

Cette méthode permet de mémoriser tous les programmes qui peuvent être reçus. Nous vous recommandons d'utiliser la programmation automatique lors de l'installation du téléviseur.

1. Appuyez plusieurs fois sur la touche **MENU** pour sélectionner le menu Emetteur.
2. Sélectionnez **Programmation auto** avec la touche ▲/▼.
3. Appuyez sur la touche **OK** pour afficher le menu correspondant au mode **Programmation auto**.

En option :

Sélectionner le mode de réception en vigueur dans le pays où vous utilisez ce produit **Système L** ou **DK** (le standards **BG** et **I** ne sont utilisés que sur certains modèles).

Dans ce cas, appuyez sur la touche ◀/▶ pour sélectionner le **Système**.

L : SECAM L/L (France)

DK : PAL D/K, SECAM D/K (Europe de l'Est)

BG : PAL B/G, SECAM B/G (Europe / Europe de l'Est)

I : PAL I/II (Royaume-Uni / Irlande)

4. Sélectionnez **Mémoire** avec la touche ▲/▼.
 5. Sélectionnez le premier numéro de programme à l'aide de la touche ◀/▶ ou des touches NUMEROTEES. Pour un numéro à un chiffre, tapez d'abord un **0** (**05** pour 5).
 6. Sélectionnez **Début** avec la touche ▲/▼.
 7. Lancez la programmation automatique en appuyant sur la touche **OK**. Toutes les chaînes qui peuvent être reçues sont mises en mémoire. Pour les chaînes qui reçoivent les informations VPS (Video Programme Service), PDC (Programme Delivery Control), Télétexte, le nom de la chaîne est mémorisé. Si aucun nom de chaîne peut être associé à une chaîne, le numéro de canal est attribué et mémorisé sous la forme **C** (V/UHF 01-69) ou **S** (Câble 01-47), suivi d'un numéro.
- Pour arrêter la programmation automatique, appuyez sur la touche **MENU**. En fin de programmation automatique, le mode **Edition programmes** apparaît à l'écran. Pour éditer le programme mémorisé, reportez-vous à la section 'Edition des programmes'.
8. Appuyez sur la touche **TV/AV** pour revenir sur l'image normale du téléviseur.

Programmation manuelle

Ce mode de programmation permet de rechercher manuellement les canaux et de leur affecter les numéros de votre choix. Vous pouvez aussi affecter à chaque numéro un nom de cinq lettres.

1. Appuyez plusieurs fois sur la touche **MENU** pour sélectionner le menu Emetteur.
2. Sélectionnez **Programmation manuelle** avec la touche ▲/▼.
3. Appuyez sur la touche **OK** pour afficher le menu correspondant au mode **Programmation manuelle**.

En option :

Sélectionner le mode de réception en vigueur dans le pays où vous utilisez ce produit **Système L** ou **DK** (le standards **BG** et **I** ne sont utilisés que sur certains modèles).

Dans ce cas, appuyez sur la touche ◀/▶ pour sélectionner le **Système**.

L : SECAM L/L (France)

DK : PAL D/K, SECAM D/K (Europe de l'Est)

BG : PAL B/G, SECAM B/G (Europe / Europe de l'Est)

I : PAL I/II (Royaume-Uni / Irlande)

4. Appuyez sur la touche ▲/▼ pour sélectionner **Canal**. Appuyez sur la touche ◀/▶ pour sélectionner, selon le cas, **V/UHF** ou **Câble**.
5. Appuyez sur la touche ▲/▼ pour sélectionner **Recherche**. Appuyez sur la touche ◀/▶ pour lancer la recherche. Celle-ci s'arrête dès qu'une chaîne est détectée.
6. Si cette chaîne vous intéresse, sélectionnez **Mémoire** avec la touche ▲/▼. Sélectionnez le numéro du programme avec la touche ◀/▶ ou les touches NUMEROTEES. Pour un numéro à un chiffre, tapez d'abord un **0** (**05** pour 5).
7. Appuyez sur la touche **OK** pour le mémoriser. Le message **Mémorisé** s'affiche.
8. Pour programmer une autre station, répétez étapes 4 à 7.

Remarque : Si le signal mémorisé a une qualité de son médiocre, lancer de nouveau la recherche en utilisant le **Programmation manuelle**.

Mémorisation des chaînes

Affectation d'un nom à une chaîne

1. Répétez les étapes 1 à 3 de la 'Programmation manuelle'.
2. Appuyez sur la touche ▲/▼ pour sélectionner **Nom**.
3. Appuyez sur la touche ►. Vous pouvez utiliser un espace, le signe +, -, un chiffre de 0 à 9 ou une lettre de l'alphabet, de A à Z. Utilisez la touche ◀ pour faire défiler les caractères dans le sens inverse.
4. Passez à l'emplacement suivant avec la touche OK et choisissez le second caractère. Procédez ainsi pour les autres caractères.
5. Répétez les étapes 6 à 7 de la 'Programmation manuelle'.
6. Appuyez sur la touche TV/AV pour revenir sur l'image normale du téléviseur.

Mise au point

Normalement vous n'aurez à utiliser cette fonction que si l'image est de mauvaise qualité.

1. Répétez les étapes 1 à 3 de la 'Programmation manuelle'.
2. Appuyez sur la touche ▲/▼ pour sélectionner **Régl. fn**.
3. Affinez le réglage de l'image et du son avec la touche ◀/►.
4. Répétez les étapes 6 à 7 de la 'Programmation manuelle'.
5. Appuyez sur la touche TV/AV pour revenir sur l'image normale du téléviseur.
Quand vous avez procédé à une mise au point, le numéro du programme est affiché en jaune.

Table des programmes

Vous pouvez vérifier les programmes enregistrés en mémoire en affichant la table des programmes.

Affichage de la table des programmes

Appuyez sur la touche LIST pour afficher la table des programmes.

Remarque :

- a. Certains numéros de programmes peuvent apparaître en bleu. Il s'agit des programmes que vous avez sautés en mode Ranger les programmes.
- b. Pour certains programmes, le numéro de canal figure sur la table des programmes : aucun nom de chaîne n'est attribué.

Sélection d'un programme dans la table

Sélectionnez le programme avec la touche ▲/▼ ou ◀/►.
Appuyez ensuite sur la touche OK.
Le téléviseur affiche le programme sélectionné.

Pour faire défiler la table des programmes

La liste des programmes est composée de 10 pages et peut donc contenir jusqu'à 100 programmes. Pour passer d'une page à l'autre, utilisez la touche ▲/▼ ou ◀/►.

Appuyez sur la touche TV/AV pour revenir sur l'image normale du téléviseur.

Mémorisation des chaînes

Edition des programmes

Cette fonction vous permet de supprimer ou de sauter les programmes mémorisés. Vous pouvez également déplacer des chaînes vers d'autres numéros de programmes ou effectuer une copie vers les numéros de programmes suivants.

1. Appuyez plusieurs fois sur la touche **MENU** pour sélectionner le menu Emetteur.
2. Sélectionnez **Edition programmes** avec la touche ▲/▼.
3. Appuyez sur la touche **OK** pour afficher le menu correspondant au mode **Edition programmes**.

Supprimer un programme

1. Sélectionnez le programme que vous voulez supprimer à l'aide de la touche ▲/▼ ou ◀/▶.
2. Appuyez sur la touche ROUGE deux fois.
Le programme sélectionné est supprimé et tous les programmes suivants sont avancés d'un rang dans la programmation.

Copier un programme

1. Sélectionnez le programme que vous voulez copier à l'aide de la touche ▲/▼ ou ◀/▶.
2. Appuyez sur la touche VERTE.
ous les programmes suivants sont avancés d'un rang dans la programmation, vers le numéro suivant dans la table.

Déplacer un programme

1. Sélectionnez le programme que vous voulez déplacer à l'aide de la touche ▲/▼ ou ◀/▶.
2. Appuyez sur la touche JAUNE.
3. Déplacez le programme vers le numéro de programme souhaité, à l'aide de la touche ▲/▼.
4. Appuyez de nouveau sur la touche JAUNE pour désactiver cette fonction.

Sauter un programme

1. Sélectionnez le programme que vous voulez sauter à l'aide de la touche ▲/▼ ou ◀/▶.
2. Appuyez sur la touche BLEU. Le programme sauté devient bleu.
3. Appuyez de nouveau sur la touche BLEU pour libérer le programme sauté.
Lorsqu'un numéro de programme est sauté, cela veut dire que vous ne pourrez pas le sélectionner en utilisant la touche ▲/▼ pendant le fonctionnement normal de la télévision. Si vous voulez trouver directement le programme sauté, saisissez le numéro de programme en utilisant les touches NUMEROTEES ou sélectionnez-le en menu 'Edition ou Table des programmes'.

Appuyez sur la touche **TV/AV** pour revenir sur l'image normale du téléviseur.

Réglage de l'image

Réglage de l'image

Vous pouvez régler le contraste, la luminosité, l'intensité des couleurs, et la netteté de l'image de l'image selon vos préférences.

1. Sélectionnez le menu Image en appuyant plusieurs fois sur la touche **MENU**.
2. Sélectionnez l'option adéquate avec la touche **▲/▼**.
3. Réglez le niveau avec la touche **◀/▶**.
4. Appuyez sur la touche **OK** pour mettre le réglage en mémoire **Utilisateur**.

Pour rappeler vos paramètres préférés, appuyez sur la touche **PSM** jusqu'à l'affichage de l'image voulue (**Dynamique**, **Standard**, **Doux**, **Jeux** ou **Utilisateur**). A l'exception de **Dynamique**, **Standard**, **Doux** et **Jeux** les paramètres de chaque reproduction d'image appropriée sont programmés en usine.

Format de l'image

Les images peuvent être visualisées sous différents formats, le format standard, le format panoramique ou zoom. Dans ce cas, appuyez le touche **ARC** pour sélectionner le format désiré.

Standard

En mode standard, l'image sera visualisée dans les 4/3 (format généralement utilisé par toutes les stations).

16:9

Format panoramique. Ce format est utilisé pour les films à grand spectacle (16/9).

Zoom

Cette transformation du format 4/3 en format 16/9 voeu permettra d'avoir une image agrandie.

Remarque :

- a. Lorsque vous mettez votre téléviseur hors tension ou en veille, la position **Standard** est automatiquement réactivée.
- b. Dans le mode de manuelle AV, le **16:9** n'est pas disponible.

Autres fonctions

Modes TV et AV

Ce téléviseur peut être réglé en mode TV ou audio/vidéo (AV). Le mode audio/vidéo sert lorsqu'un magnétoscope (VCR) ou un autre appareil est raccordé au téléviseur.

Remarque : Lorsque un magnétoscope est raccordé à la prise de l'antenne, le téléviseur est utilisé en mode TV. Reportez-vous à la section 'Branchements externes'.

1. Appuyez plusieurs fois sur la touche **MENU** pour sélectionner le menu Spécial.
2. Appuyez sur la touche **▲/▼** pour sélectionner **Mode**.
3. Appuyez sur la touche **◀/▶** pour sélectionner **TV** ou **AV**.

Le mode AV disponibles est :

AV : le magnétoscope est raccordé à la prise péritel située à l'arrière du téléviseur

Vous pouvez également sélectionner le mode TV ou AV avec la touche **TV/AV**.

Commutation AV automatique

Si votre magnétoscope est équipé d'une fiche péritelévision, votre téléviseur pourra passer automatiquement en mode de réception **AV** (dépendant de la prise sur laquelle vous auriez précédemment connecté votre magnétoscope) lorsque vous utiliserez la fonction lecture du magnétoscope.

Si vous souhaitez quitter momentanément le mode de réception Magnétoscope au profit du mode reception antenne appuyer sur les touches **▲/▼** ou sur les numéros de chaînes.
Appuyer sur la touche **TV/AV** pour retourner en mode AV.

Mise en veille automatique

Pour une lecture répétée de la cassette, sélectionnez la fonction **Arrêt auto.** en mode **Marche**.

1. Appuyez plusieurs fois sur la touche **MENU** pour sélectionner le menu Spécial.
 2. Sélectionnez **Arrêt auto.** avec la touche **▲/▼**.
 3. Sélectionnez **Marche** avec la touche **◀/▶**.
 4. Appuyez sur la touche **TV/AV** pour revenir sur l'image normale du téléviseur.
-

Autres fonctions

Verrouillage de sécurité pour les enfants

Le téléviseur peut être réglé de manière à ce que la télécommande soit indispensable pour contrôler ses différentes fonctions. Cela permet d'interdire éventuellement l'utilisation du téléviseur.

1. Appuyez plusieurs fois sur la touche **MENU** pour sélectionner le menu Spécial.
2. Appuyez sur la touche ▲/▼ pour sélectionner **Verrouillage**.
3. Choisissez le paramètre **Marche** avec la touche ◀/▶ de la télécommande.
4. Appuyez sur la touche **TV/AV** pour revenir sur l'image normale du téléviseur.

Lorsque le verrouillage est activé, toute pression sur les touches de la face avant du téléviseur provoque l'affichage du message **Verrouillage marche**.

Remarque : L'information **Verrouillage marche** n'apparaît pas à l'écran lorsqu'un touche est pressé sur la façade du téléviseur pendant l'affichage des menus.

AVL (Volume Sonore Automatique)

Lorsque vous sélectionnez cette fonction, votre appareil règle automatiquement le volume sonore quelque soit le type de programme que vous recevez afin de conserver le même niveau.

1. Appuyez plusieurs fois sur la touche **MENU** pour sélectionner le menu Spécial.
2. Appuyez sur la touche ▲/▼ pour sélectionner **AVL**.
3. Appuyez sur la touche ◀/▶ pour sélectionner **Marche**.
4. Appuyez sur la touche **TV/AV** pour revenir sur l'image normale du téléviseur.

Fond bleu

Si vous avez sélectionné la fonction fond bleu, en position marche l'écran fera apparaître une image uniforme bleue en cas de réception d'un signal trop faible.

1. Appuyez plusieurs fois sur la touche **MENU** pour sélectionner le menu Spécial.
2. Appuyez sur la touche ▲/▼ pour sélectionner **Fond bleu**.
3. Appuyez sur la touche ◀/▶ pour sélectionner **Marche**.
4. Appuyez sur la touche **TV/AV** pour revenir sur l'image normale du téléviseur.

Mise en veille

Vous n'avez plus à vous soucier d'éteindre le poste avant d'aller vous coucher. Cette fonction vous permet de mettre automatique-ment le téléviseur en mode veille après un certain délai.

En appuyant sur la touche **SLEEP** plusieurs fois de suite ou de manière continue, choisissez un délai (en minutes). L'écran affiche 0, puis, dans l'ordre, **10, 20, 30, 60, 90, 120, 180** et **240**. Le compte à rebours est lancé dès la fin du réglage.

Remarque :

- a. Pour visionner le temps de veille restant, appuyez sur le bouton **SLEEP** une fois.
- b. Pour annuler le temps de veille, appuyez plusieurs fois sur le bouton **SLEEP** jusqu'à ce que l'affichage 0 apparaisse.
- c. Si vous éteignez l'appareil, le paramètre sélectionné est annulé.

Jeux (en option)

1. Appuyez plusieurs fois sur la touche **MENU** pour sélectionner le menu Spécial.
2. Appuyez sur la touche ▲/▼ pour sélectionner **Jeux**.
3. Presser la touche **OK** pour entrer dans le menu jeux.
4. Appuyer sur la touche ▲/▼ pour sélectionner le jeux N° 1 ou 2, puis sur la touche **OK**.
5. Appuyer sur le bouton ◀/▶ pour sélectionner le niveau, puis sur la touche **OK**.
6. Pour activer le son ou le désactiver appuyer sur le bouton ▲/▼.
7. Pour lancer le jeux appuyer sur le bouton **OK**.

1. PERFECT PUZZLE

8. Pour bouger les objets, appuyer sur la touche ◀/▶. Appuyer sur le bouton ▼ pour faire tomber les objets et appuyer sur la touche **OK** pour changer l'ordre des icônes dans les objets.
Le score s'affichera sur l'écran.

2. QUICK BRAIN

8. Sélectionner une paire de cartes avec la même image en appuyant sur les touches ◀/▶, ▲/▼, puis **OK**.
Si vous trouvez toutes les paires de cartes avec la même image, le niveau changera automatiquement.

Si vous voulez sélectionner un nouveau jeux, appuyer sur le bouton ROUGE. Appuyez sur la touche **MENU** ou **TV/AV** pour revenir sur l'image normale du téléviseur.

Télétexte (en option)

La fonction Télétexte (ou Texte TOP) est disponible en option. Par conséquent, seuls les postes sur lesquels le système Télétexte a été installé peuvent recevoir les émissions télétexte en utilisant les touches correspondantes.

Le télétexte est un service gratuit diffusé par la plupart des chaînes de télévision. Il propose des informations de dernière minute concernant les actualités, la météo, les programmes TV, les valeurs de la bourse, ainsi que de nombreux autres sujets.

Pour activer/désactiver le télétexte

Pour activer le télétexte, appuyez sur la touche **TEXT**. La première page ou la dernière page sélectionnée s'affiche. Le décodeur de télétexte sélectionne le mode télétexte retransmis par la station. Deux numéros de page, le nom de la chaîne, la date et l'heure sont maintenant affichés sur la première ligne de l'écran. Le premier numéro de page indique votre sélection, tandis que le second indique le numéro de la page actuellement affichée. Pour désactiver le télétexte, appuyez sur la touche **TEXT** ou **TV/AV**. Le téléviseur réaffiche le mode précédent.

Texte SIMPLE (standard télétexte)

Sélectionnez la page télétexte en appuyant sur la touche **NUMEROTEES** ou **▲/▼**.

Texte TOP (en option)

Le guide utilisateur situé en haut de l'écran affiche quatre zones colorées en rouge, vert, jaune et bleu. La zone jaune désigne le groupe suivant, la zone bleue le bloc suivant. Sélectionnez la page télétexte en appuyant sur la touche **NUMEROTEES**, **▲/▼** ou touches colorées.

FASTEXT

Les pages télétexte sont codées en fonction des cases colorées figurant en bas de l'écran. Pour sélectionner une page, il suffit d'appuyer sur la touche de couleur correspondante. Sélectionnez la page télétexte en appuyant sur la touche **INDEX**. Sélectionnez la page télétexte en appuyant sur la touche **NUMEROTEES** ou **▲/▼**.

Programmation des touches de couleur en mode LIST

Pour passer en mode **LIST** lorsque le téléviseur est en **SIMPLE**, **TOP** ou **FASTEXT**, appuyez sur la touche **MODE**. Appuyez sur les quatre boutons colorés, le **NUMEROTEES** ou les touches **▲/▼** pour sélectionner la page télétexte.

1. Appuyer sur un des boutons colorés.
2. Utiliser le clavier numérique pour sélectionner la page du programme que vous souhaitez voir.
3. Appuyer sur le bouton **OK**, la page sélectionnée sera mémorisée en accès direct sur. Par la suite, vous pourrez sélectionner cette page en accès direct en appuyant sur ce même bouton coloré.
4. Les trois autres touches colorées peuvent être programmées de la même manière.

Fonctions télétexte spéciales

INFORMATIONS CACHEES

Certaines pages contiennent des informations cachées (solutions de devinettes ou d'énigmes, par exemple). Une simple pression sur la touche permet d'afficher les informations cachées. Une seconde pression cache à nouveau les informations.

SIZE

Cette fonction permet de doubler la taille des lettres à l'écran. Une simple pression sur la touche agrandit la moitié supérieure de la page. Une deuxième pression agrandit la moitié inférieure de la page. Une troisième pression restaure l'affichage initial.

MISE A JOUR

Cette fonction permet d'afficher l'image TV, pendant la recherche d'une page télétexte. Le symbole  apparaît alors dans le coin supérieur gauche de l'écran. Lorsque la page mise à jour est disponible, le symbole  est remplacé par le numéro de la page. Appuyez sur cette touche pour visualiser la page de télétexte mise à jour.

HOLD

Interrompt le défilement automatique des pages pour les pages télétexte comprenant plusieurs pages écran. Le nombre de pages écran et le numéro de celle qui est actuellement affichée apparaît normalement au-dessous de l'heure. Lorsque vous appuyez sur cette touche, le symbole stop apparaît dans le coin supérieur gauche de l'image et le défilement automatique des pages écran est bloqué. Une nouvelle pression permet de relancer le défilement.

MIX

Les pages télétexte apparaissent en surimpression sur l'image TV. Pour faire disparaître l'image TV, appuyez sur cette touche.

TIME

Pour afficher l'heure en haut à droite de l'écran pendant la retransmission d'un programme de télévision. Pour la faire disparaître, appuyez sur la touche. En mode télétexte, pressez le bouton pour sélectionner un numéro de sous-page. Le numéro de sous-page est affiché en bas de l'écran. Pour garder ou changer la sous-page, pressez les boutons **ROUGE/VERT** ou **▲/▼**. Presser encore pour quitter la fonction.

Dépannage

Symptômes:

Pas d'image, pas de son

Son correct, image de mauvaise qualité

Image brouillée

Image brouillée

Lignes ou raies sur l'image

Mauvaise réception de certains canaux

Pas de couleur

Mauvaise qualité de la couleur

La télécommande ne fonctionne pas

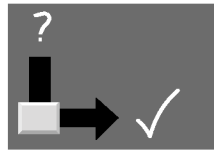

Effectuez les vérifications et les réglages suivants:

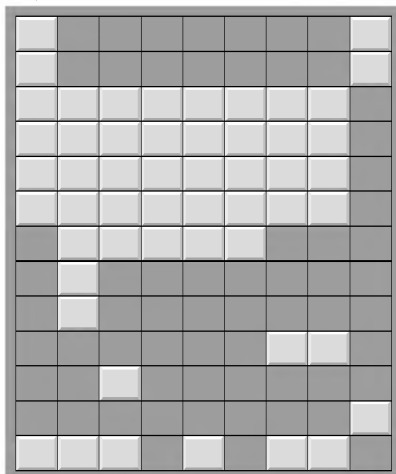

Prise secteur (branchée, sous tension)

Avez-vous allumé le téléviseur?

Essayez un autre canal (signal faible)

Vérifiez l'antenne (est-elle branchée?)

Vérifiez l'antenne (câble défectueux?)

Vérifiez l'antenne

Recherchez des interférences locales

Réglez la contraste

Réglez la luminosité

Réglez la couleur

Réglez le volume

Vérifiez les piles de la télécommande

Vérifiez les prises A/V (avec un magnétoscope)