



# Téléviseur à écran plasma

## MODE D'EMPLOI

Veillez lire attentivement ce mode d'emploi avant d'utiliser le téléviseur. Conservez-le pour une consultation future. Notez le numéro de modèle et le numéro de série du téléviseur. Ces numéros figurent sur l'étiquette apposée sur la face arrière de l'appareil. Indiquez ces numéros à votre revendeur lorsque l'appareil doit faire l'objet d'une réparation.

Numéro de modèle :

Numéro de série :

# Consignes de sécurité

## AVERTISSEMENT

**Évitez d'exposer le téléviseur à la lumière du soleil ou de l'installer près d'une source de chaleur (convector, cuisinière...).**

- Vous risqueriez de provoquer un incendie.

**N'utilisez pas le téléviseur dans un endroit humide ou susceptible d'être humide, comme une salle de bain.**

- Vous risqueriez de provoquer un incendie ou de recevoir une décharge électrique.

**Recourbez le câble d'antenne entre l'intérieur et l'extérieur du bâtiment pour éviter les infiltrations d'eau.**

- L'eau pourrait endommager le téléviseur et occasionner une décharge électrique.

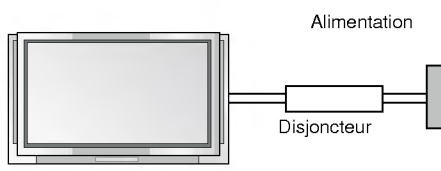

**La prise de raccordement à la terre doit être branchée.**

- Une éventuelle fuite de courant pourrait occasionner une décharge électrique.
- Au cas où le raccordement à la terre ne serait pas possible, un disjoncteur séparé doit être installé par un électricien qualifié.
- Ne reliez pas la masse à la ligne téléphonique, au paratonnerre ou aux conduites de gaz.

**Cet appareil ne doit pas être soumis à des projections d'eau. Ne posez pas de récipients contenant des liquides sur cet appareil.**

**N'insérez aucun objet dans la grille de ventilation.**

- Vous risqueriez de provoquer un incendie ou de recevoir une décharge électrique.

**Ne placez pas d'objets lourds sur le téléviseur.**

- Ces objets pourraient tomber et occasionner de graves blessures à un enfant ou à un adulte.

**N'utilisez pas d'eau pour nettoyer le téléviseur.**

- Vous risqueriez d'endommager le téléviseur ou de recevoir une décharge électrique.

**En cas de dégagement de fumée ou d'odeur suspecte, éteignez le moniteur, débranchez-le, puis contactez votre revendeur ou le service après-vente.**

- Vous risqueriez de provoquer un incendie ou de recevoir une décharge électrique.

**N'essayez pas de réparer le téléviseur vous-même. Contactez votre revendeur ou le service après-vente.**

- Vous risqueriez d'endommager le téléviseur ou de recevoir une décharge électrique.

**En cas d'orage, débranchez le téléviseur et ne touchez pas au câble d'antenne.**

- Vous risqueriez d'endommager le téléviseur ou de recevoir une décharge électrique.

**Utiliser un cordon d'alimentation dédié. Ne pas modifier ni rallonger le cordon d'alimentation.**

**Ne pas installer, enlever ou réinstaller l'appareil soi-même (utilisateur).**

**Pour le travail électrique, communiquer avec le marchand, le vendeur, un électricien qualifié ou un centre de service autorisé. Pour l'installation, toujours communiquer avec le marchand ou un centre de service autorisé.**

**Ne jamais utiliser si le cordon d'alimentation ou la fiche est endommagé, si la douille est lâche. Utiliser un circuit dédié pour cet appareil.**

**Ne pas plier le cordon d'alimentation et ne pas déposer d'objet sur le cordon. Ne pas installer le moniteur à proximité d'objets affûtés afin de ne pas endommager le cordon.**

## AVERTISSEMENT

AFIN DE REDUIRE TOUT RISQUE D'INCENDIE OU DE DECHARGE ELECTRIQUE, N'EXPOSEZ PAS CE PRODUIT A LA PLUIE OU LA MOISSURE.

\* Les consignes de sécurité se classent en deux catégories bien distinctes.

**⚠ AVERTISSEMENT** Indique un danger de mort ou un risque de blessures graves.

**⚠ NOTES** Indique un risque de blessures légères ou de dommages matériels.

**⚠** Danger potentiel sous certaines conditions.

## ⚠ NOTES

**Ne touchez jamais la fiche d'alimentation avec les mains humides.**

- Vous risqueriez de recevoir une décharge électrique.

**Avant de déplacer l'appareil, débranchez-le de la prise secteur, puis débranchez tous les cordons de raccordement.**

**N'installez pas le téléviseur dans un endroit clos,**

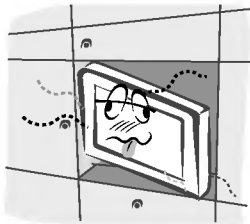

**comme sur une étagère ou dans une bibliothèque.**

- L'appareil doit être correctement ventilé.

**N'installez pas le téléviseur sur le rebord d'une table.**

- L'appareil risquerait de tomber et d'occasionner de graves

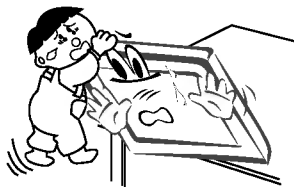

blessures à un enfant ou à un adulte. Il pourrait en outre être sérieusement endommagé.

**N'installez pas d'antenne extérieure à proximité d'une ligne ou d'un équipement électrique.**

- Vous risqueriez de recevoir une décharge électrique.

**L'espace séparant l'antenne de la ligne doit être suffisant pour qu'elles ne se touchent pas, même en cas de chute de l'antenne.**

- Vous risqueriez de recevoir une décharge électrique.

**Ne tirez pas sur le cordon pour débrancher l'appareil.**

- Vous risqueriez de provoquer un incendie.

**Ne faites pas passer le cordon d'alimentation à proximité de sources de chaleur.**

- Vous risqueriez de provoquer un incendie ou de recevoir une décharge électrique.

**Ne branchez pas l'appareil si la fiche, le cordon, la prise ou les bornes d'alimentation sont endommagés.**

- Vous risqueriez de provoquer un incendie ou de recevoir une décharge électrique.

**Tenez les piles usagées à l'écart des enfants pour éviter qu'ils ne les avalent.**

- En cas d'ingestion, consultez immédiatement un médecin.

**Lorsque vous déplacez le téléviseur muni de ses haut-parleurs, ne le tenez pas par les haut-parleurs.**

- L'appareil risquerait de tomber et d'occasionner de graves blessures à un enfant ou à un adulte. Il pourrait en outre être sérieusement endommagé.

**Débranchez l'appareil avant de le nettoyer. N'utilisez pas de nettoyants liquides ni d'aérosols.**

- Vous risqueriez d'endommager le moniteur ou de recevoir une décharge électrique.

**Faites appel au service après-vente une fois par an pour nettoyer l'intérieur du moniteur.**

- L'accumulation de poussière peut entraîner un dysfonctionnement de l'appareil.

**Respectez une distance entre l'écran et vous d'environ 5 à 7 fois la diagonale de l'écran.**

- Dans le cas contraire, vous risqueriez de ressentir une fatigue visuelle.

**Débranchez le moniteur pendant les périodes d'inutilisation prolongées.**

- L'accumulation de poussière peut provoquer un incendie ou occasionner une décharge électrique en cas de détérioration matérielle ou de fuite de courant.

**Utilisez uniquement les piles indiquées.**

- Vous risqueriez d'endommager le téléviseur ou de recevoir une décharge électrique.

# Sommaire

<b>Avertissements de sécurité</b>	
Consignes de sécurité	2~3
<b>Introduction</b>	
Description de la télécommande	5
Emplacement et fonctions des commandes	6~7
<b>Installation</b>	
Options d'affichage d'images provenant d'un équipement externe	8
Spécifications de l'affichage du téléviseur	9
HDMI	10
Accessoires	11
Installation du téléviseur	12~14
<b>Fonctionnement</b>	
Activation du téléviseur	15
Sélection de la langue pour l'affichage (en option)	15
Menus écran	16
<b>Options du menu Emetteur</b>	
Programmation automatique	17
Programmation manuelle	17
Mise au point	17
Attribution d'un nom de station	18
Amplificateur d'antenne (en option)	18
Modification de la programmation	18
Programme favori	18
Affichage du tableau de programmation	18
<b>Réglage de l'image</b>	
PSM (Mémoire des paramètres de l'image)	19
CSM (mémoire du paramétrage des couleurs)	19
Réglage manuel de la couleur	19
<b>XD</b>	19
sRGB	19
ACM (Gestion des couleurs active)	19
Réglage de l'image	19
<b>Réglage du son</b>	
SSM (Mémoire des paramètres du son)	19
BBE	19
Contrôle automatique du volume (AVL)	19
Réglage du son	19
Haut-parleurs du téléviseur	20
Sélection du mode stéréo/bilingue	20
Réception du son NICAM (en option)	20
<b>Options du menu Heure</b>	
Réglage de l'horloge	20
Réglage de la fonction On/Off Timer (Mise sous/hors tension automatique)	20
Mise en veille automatique	20
Mise en veille	20
<b>Menu SPECIAL</b>	
Verrouillage	21
ISM Méthode (Méthode ISM)	21
Mode eco. (Economie d'énergie)	21
<b>XD</b> Démo	21
Index	21
<b>Menu ECRAN</b>	
Réglage automatique	21
Configuration manuelle	21
Sélection du mode VGA/XGA élargi	21
Format d'image	22
Zoom	22
Screen Position (Position de l'écran)	22
Cinéma	22
NR (Réduction du bruit)	22
Initialisation	22
<b>Télétexte (selon les modèles)</b>	
Sélection de la langue du mode Télétexte	22
Pour activer/désactiver le télétexte	22
Texte SIMPLE (en option)	23
TOPTXT (en option)	23
FASTEXT	23
Fonctionnalités avancées	23
<b>Incrustation d'image (PIP)</b>	
Incrustation d'image (PIP)	24
Programme de sélection pour l'image incrustée	24
Sélection du mode d'incrustation	24
Déplacement de l'image incrustée (Mode PIP uniquement)	24
POP (écrans multiples : balayage des canaux)	24
Taille de PIP	24
Réglage de l'image incrustée	24
Réglage de la transparence de l'image incrustée (Mode PIP uniquement)	24
<b>XSTUDIO</b>	
Remarques concernant les cartes mémoires	25~27
Affichage des fichiers JPEG	28~32
Lecture de fichiers MP3	33~36
<b>Divers</b>	
Programmation de la télécommande	37~39
Dépannage	40
Caractéristiques	41

Veillez lire attentivement ce mode d'emploi et le conserver pour consultation ultérieure.



## Élimination de votre ancien appareil

1. Ce symbole, représentant une poubelle sur roulettes barrée d'une croix, signifie que le produit est couvert par la directive européenne 2002/96/EC.
2. Les éléments électriques et électroniques doivent être jetés séparément, dans les vide-ordures prévus à cet effet par votre municipalité.
3. Une élimination conforme aux instructions aidera à réduire les conséquences négatives et risques éventuels pour l'environnement et la santé humaine.
4. Pour plus d'information concernant l'élimination de votre ancien appareil, veuillez contacter votre mairie, le service des ordures ménagères ou encore la magasin où vous avez acheté ce produit.

# Description de la télécommande

- Lorsque vous utilisez la télécommande, orientez-la vers le capteur situé sur le téléviseur.
- La télécommande peut présenter un dysfonctionnement si vous l'utilisez dans un environnement très lumineux.

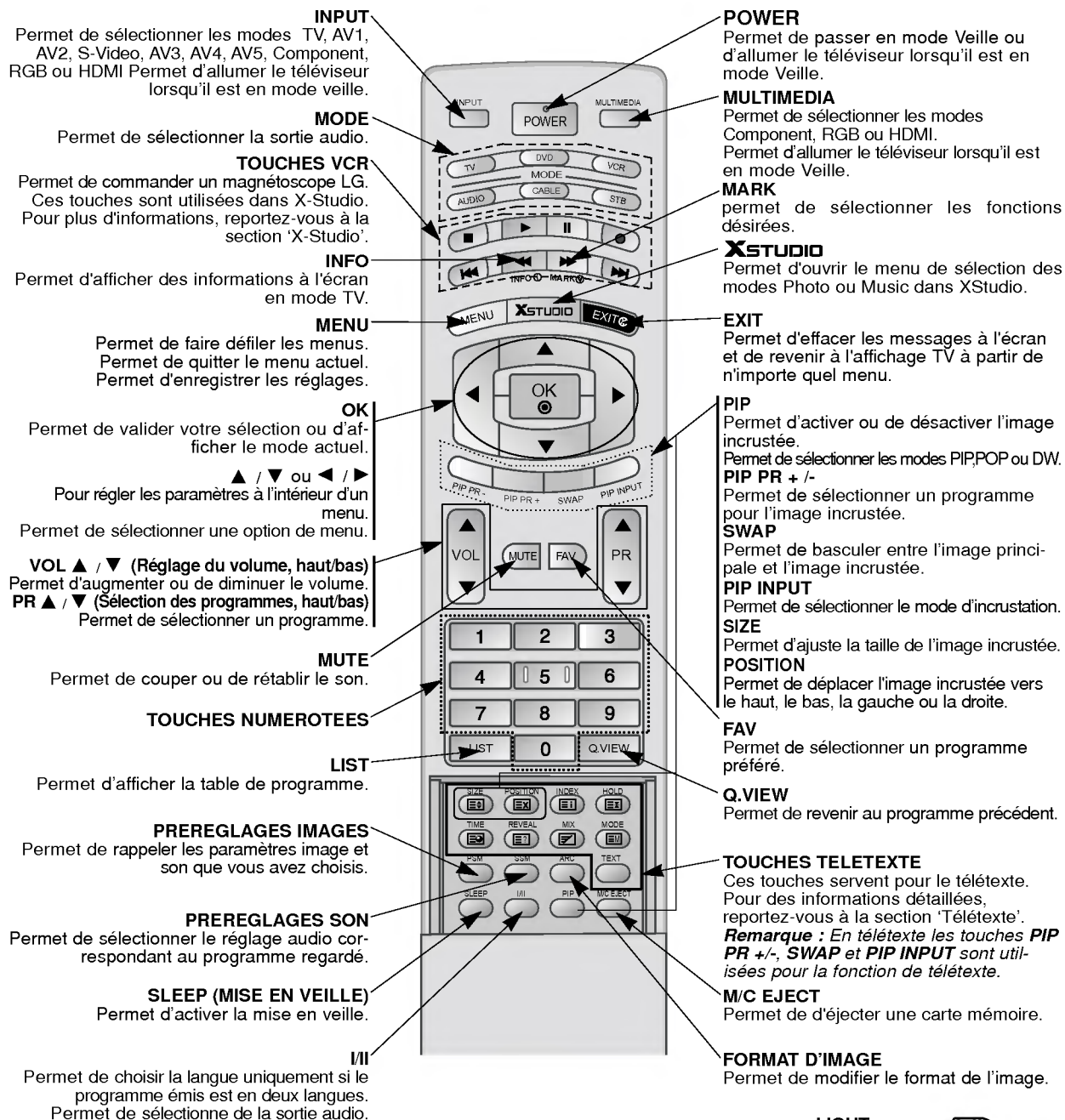

FRANÇAIS

## Insertion des piles

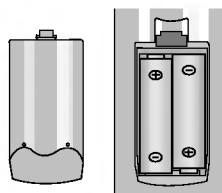

- Ouvrez le capot du compartiment à piles à l'arrière de la télécommande.
- Utilisez deux piles alcalines de 1,5 V de type AA. Ne mélangez pas une pile neuve avec une pile usagée.
- Insérez les piles en respectant la polarité.

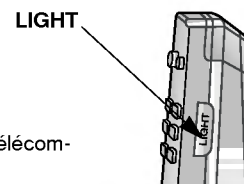

## Emplacement et fonctions des commandes

- Voici une représentation simplifiée de la façade.
- Le matériel représenté peut être quelque peu différent de votre téléviseur.

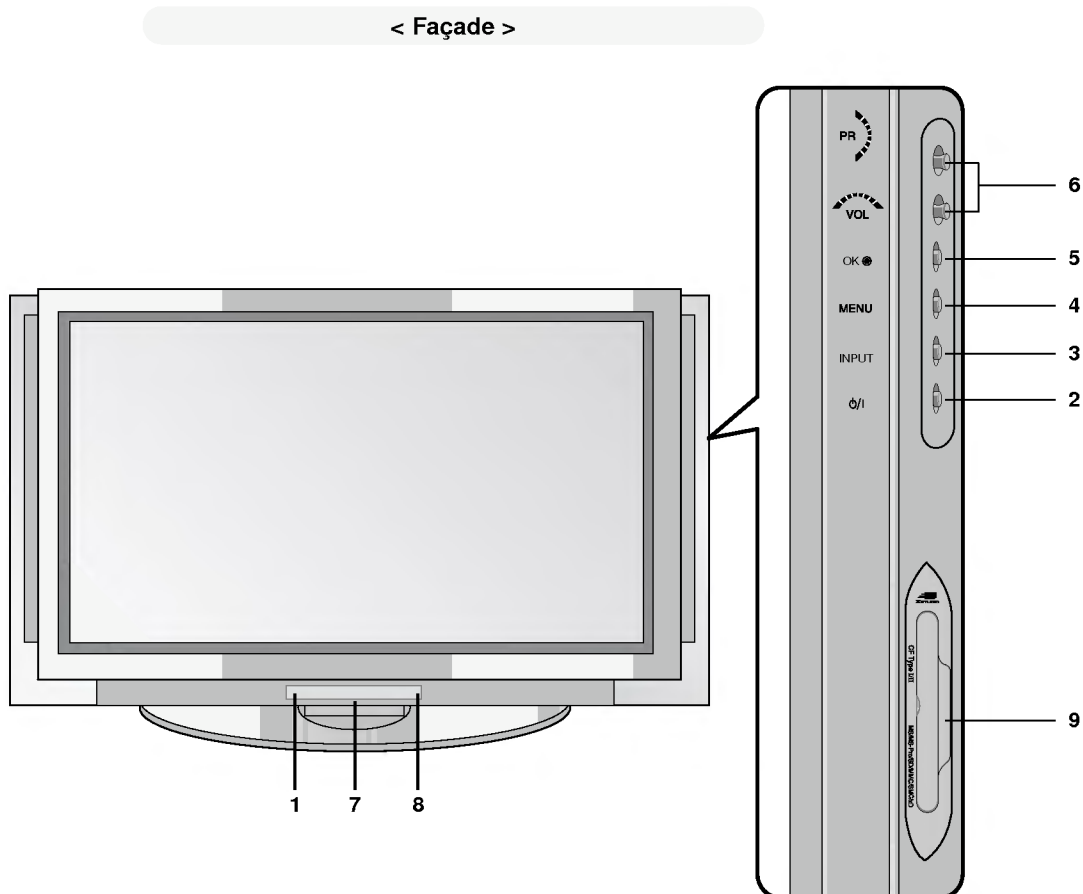

### 1. CAPTEUR DE LA TELECOMMANDE

### 2. MARCHE/ARRET

Permet d'allumer le téléviseur lorsqu'il est en mode veille.

### 3. INPUT

Permet de sélectionner les modes TV, AV1, AV2, S-Video, AV3, AV4, AV5, Component, RGB ou HDMI.

Permet d'allumer le téléviseur lorsqu'il est en mode veille.

### 4. MENU

Permet de faire défiler les menus.

Permet de quitter le menu actuel.

Permet d'enregistrer les réglages.

### 5. OK

Permet de valider votre sélection ou pour afficher le mode actuel.

### 6. ▲ / ▼ (Sélection des programmes, haut/bas)

Permet de sélectionner un programme ou une option de menu.

Permet d'allumer le téléviseur lorsqu'il est en mode veille.

### ◀ / ▶ (Réglage du volume, haut/bas)

Permet de régler le volume sonore.

Permet de régler les paramètres d'un menu.

### 7. Index

Permet d'allumer ou d'éteindre l'écran d'affichage.

### 8. VOYANT ALIMENTATION/VEILLE

Rouge en mode veille. Vert lorsque le téléviseur est allumé.

### 9. Ports 1 et 2 pour cartes mémoires

# Emplacement et fonctions des commandes

< Face arrière >

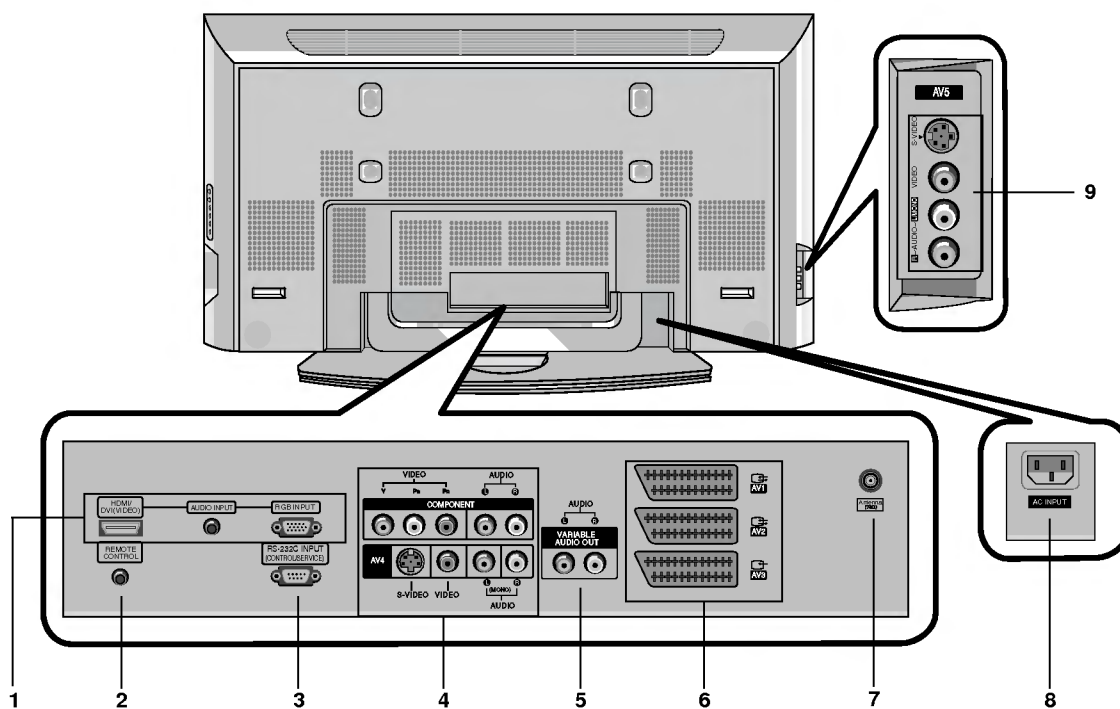

1. **HDMI(DVI VIDEO) / ENTREE AUDIO / ENTREE RGB**  
Connecter la prise externe du téléviseur à la prise entrée du PC situé au dos de l'appareil.
2. **TELECOMMANDE**
3. **ENTREE RS-232C (COMMANDE / MAINTENANCE)**  
Connecter le câble du PC aux prises RS-232C situées à l'arrière de l'appareil.

4. **ENTREE AUXILIAIRE**  
Branchez le lecteur DVD sur les entrées vidéo composante (entrées DVD) Y, P<sub>B</sub>, P<sub>R</sub> et sur les entrées audio du téléviseur.

#### ENTREES AUDIO / VIDEO (AV4)

Raccordez les sorties audio/vidéo des appareils externes à ces prises.

#### PRISES D'ENTREE S-VIDEO / AUDIO

Raccordez la prise de sortie vidéo d'un magnétoscope S-VIDEO à une prise **S-VIDEO**.

Raccordez les prises de sortie audio du magnétoscope S-VIDEO aux prises audio comme dans **AV4**.

5. **SORTIES AUDIO**

6. **Prise Péritel**  
Reliez la prise Péritel du magnétoscope à la prise Péritel du rétroprojecteur.  
**Remarque :**  
a. Si vous souhaitez utiliser le câble de scart d'Euro, vous devez utiliser le câble à paires torsadées de scart Euro.  
b. Si un signal S-VHS est envoyé sur l'entrée Péritel 2 (AV 2), vous devez passer en mode S-Video 2 (Y/C).

7. **Prise antenne**

8. **PRISE ALIMENTATION**  
Ce téléviseur doit être relié à une prise d'alimentation secteur alternatif. Reportez-vous aux caractéristiques d'alimentation à la fin du présent manuel. Ne le branchez jamais sur une prise d'alimentation en courant continu.

9. **ENTREES AUDIO / VIDEO (AV5)  
PRISES D'ENTREE S-VIDEO / AUDIO**

# Options d'affichage d'images provenant d'un équipement externe

< Face arrière >

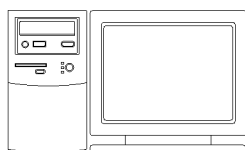
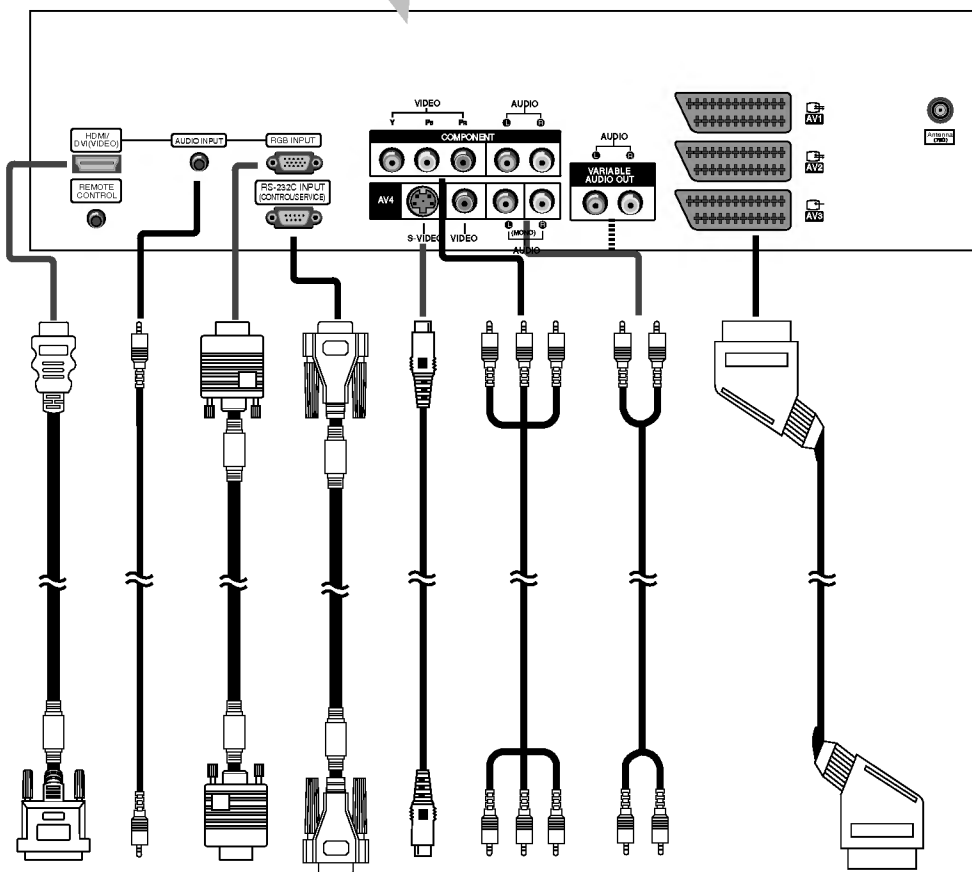
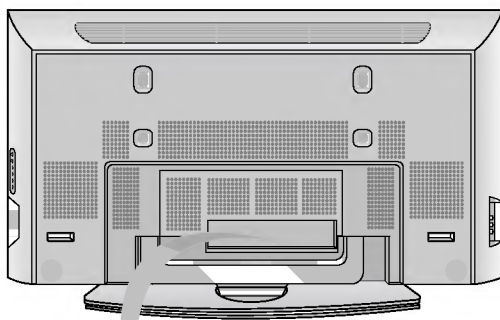

Branchement d'un PC



Branchement d'une source externe



# Spécifications de l'affichage du téléviseur

## Mode RGB / HDMI

Résolution	Fréquence horizontale (KHz)	Fréquence verticale (Hz)
640x350	31.468	70.09
	37.861	85.08
720x400	31.469	70.08
	37.927	85.03
640x480	31.469	59.94
	35.000	66.66
	37.861	72.80
	37.500	75.00
848x480	43.269	85.00
	31.500	60.00
	37.799	70.00
	39.375	75.00
852x480	31.500	60.00
	37.799	70.00
	39.375	75.00
800x600	35.156	56.25
	37.879	60.31
	48.077	72.18
	46.875	75.00
832x624	53.674	85.06
	49.725	74.55
	48.363	60.00
	56.476	70.06
1024x768	60.023	75.02
	68.677	85.00
	47.700	60.00
1360x768	59.625	75.02
	47.700	60.00
1366x768	59.625	75.02
	47.700	60.00
1152x864	54.348	60.05
	63.995	70.01
	67.500	75.00
1152x870	68.681	75.06
1280x768	47.693	60.00
	60.091	75.00
1280x960	60.023	60.02
1280x1024	63.981	60.02



- HDMI™, le logo HDMI et le nom High-Definition Multimedia Interface sont des marques ou des marques déposées de HDMI Licensing.
- Ce téléviseur peut recevoir des signaux HDMI (High-Definition Multimedia Interface – Interface multimédia haute définition) ou DVI (Input of Digital Visual Interface – Entrée visuelle numérique).
- Ce téléviseur accepte le protocole HDCP (High-bandwidth Digital Contents Protection – Protection du contenu numérique à large bande) en mode TV (480p, 720p, 1080i).
- Lorsque vous branchez un équipement HDMI/DVI (lecteur DVD, décodeur ou PC) compatible avec la fonction Auto HDMI/DVI, celui-ci est détecté et reconnu (la résolution standard de).
- Si votre équipement dispose d'une sortie DVI, vous devez utiliser un câble audio séparé. (Reportez-vous au paragraphe <Connexion>).

### Connexion

1. Équipements (lecteur DVD ou décodeur) compatibles avec le format HDMI.
  - Si ces équipements disposent d'un connecteur HDMI, branchez-les sur l'écran à l'aide d'un câble HDMI (non fourni).
  - Si les équipements prennent en charge le format Auto HDMI, la résolution de 1280 x 720p est automatiquement sélectionnée. Dans le cas contraire, vous devrez la sélectionner manuellement (reportez-vous au mode d'emploi de votre équipement).
  - Pour obtenir une qualité d'image optimale, sélectionnez une résolution de 1280 x 720p sur votre lecteur DVD ou votre décodeur.
  - Les données vidéo et audio numériques étant transmises simultanément via le protocole HDMI, aucun branchement audio supplémentaire n'est nécessaire.
2. Équipements (lecteur DVD ou décodeur) compatibles avec le format HDMI.
  - Si ces équipements disposent d'un connecteur HDMI, branchez-les sur l'écran à l'aide d'un câble HDMI (non fourni).
  - Si les équipements prennent en charge le format Auto HDMI, la résolution de 1280 x 720p est automatiquement sélectionnée. Dans le cas contraire, vous devrez la sélectionner manuellement (reportez-vous au mode d'emploi de votre équipement).
  - Pour obtenir une qualité d'image optimale, sélectionnez une résolution de 1280 x 720p sur votre lecteur DVD ou votre décodeur.
  - Dans ce cas, vous devrez effectuer un branchement audio séparé. Si votre équipement dispose d'une sortie audio optique numérique, raccordez-la à l'entrée audio RGB/DVI à l'aide d'un câble (non fourni). Le son est alors reproduit sur l'écran.
3. Ordinateur compatible avec le format DVI
  - Si votre ordinateur dispose d'un connecteur DVI, branchez-le sur l'écran à l'aide d'un câble HDMI-DVI (non fourni).
  - Pour obtenir une image de qualité optimale, sélectionnez une résolution de 1024 x 768 en 60 Hz sur la carte graphique.
  - Utilisez l'entrée HDMI/DVI (VIDÉO) de l'écran pour effectuer les branchements vidéo, selon la connectique de votre ordinateur.
  - Si la carte graphique de l'ordinateur n'est pas en mesure d'émettre des signaux RVB et DVI simultanément, utilisez uniquement une seule entrée (RGB INPUT ou HDMI/DVI) pour raccorder l'ordinateur à l'écran.
  - Si la carte graphique de l'ordinateur est en mesure d'émettre des signaux RVB et DVI simultanément, sélectionnez le mode RGB ou HDMI/DVI sur l'écran. (L'autre mode utilise automatiquement la technologie Plug and Play).
  - Effectuez les branchements audio. Si l'ordinateur est équipé d'une carte son, procédez aux réglages nécessaires.
  - Dans ce cas, vous devrez effectuer un branchement audio

séparé. Si votre ordinateur (ou sa carte son) dispose d'une sortie audio optique numérique, raccordez-la à l'entrée audio RGB/DVI à l'aide d'un câble (non fourni). Le son est alors reproduit sur l'écran.

### Référence

#### Exemple de câble (non fourni)

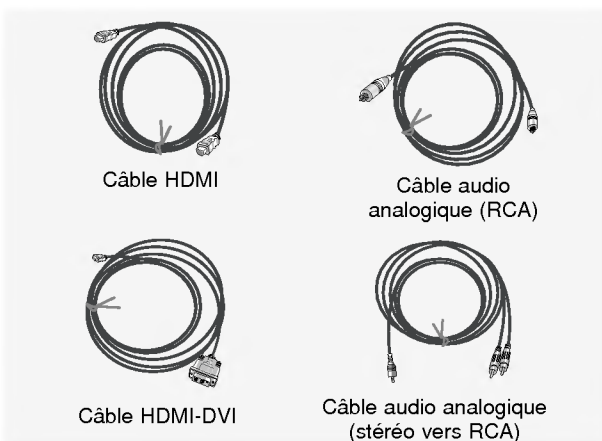

### Utilisation

1. Branchez les équipements HDMI/DVI (lecteur DVD ou décodeur) sur le téléviseur.
2. Allumez le téléviseur en appuyant sur la touche **POWER** et les équipements HDMI/DVI à l'aide de leur télécommande.
3. Sélectionnez la source HDMI/DVI dans l'option Main Input du menu PIP/DW.
4. Vérifiez l'image affichée à l'écran. Des problèmes d'affichage liés à la résolution, à l'alignement vertical, au contraste ou à la luminosité peuvent survenir avec les équipements HDMI/DVI. Selon les cas, sélectionnez une autre résolution, modifiez la fréquence de rafraîchissement ou réglez le contraste et la luminosité jusqu'à obtenir une image parfaite. Si la carte graphique ne permet pas de modifier la fréquence de rafraîchissement, remplacez-la ou contactez le fabricant.

### Remarques :

- Avec certaines cartes graphiques, il est possible que le mode DOS ne fonctionne pas si vous utilisez un câble HDMI-DVI.
- Évitez d'afficher une image fixe de façon prolongée. Vous risqueriez de provoquer un effet de rémanence irréparable. Activez l'économiseur d'écran chaque fois que possible.
- Si la carte graphique compatible HDMI/DVI de votre ordinateur utilise une résolution de type VGA, SVGA ou XGA, il est possible que l'image ne soit pas correctement proportionnée ou positionnée sur l'écran. Comme indiqué dans l'illustration ci-dessous, appuyez sur la touche **MENU** pour régler la position de l'image. Si nécessaire, contactez le fabricant de la carte graphique.
- Si votre équipement HDMI/DVI utilise une résolution de 480p, 720p ou 1080i, le téléviseur affiche une image conforme à la norme EIA/CEA-861-B. Si ce n'est pas le cas, reportez-vous au mode d'emploi de l'équipement ou contactez le service après-vente.
- Si l'équipement HDMI/DVI n'est pas connecté ou s'il n'est pas branché correctement, le message "No signal" s'affiche à l'écran. Si le téléviseur ne prend pas en charge le format du signal vidéo émis par votre équipement HDMI/DVI, le message "No signal" s'affiche à l'écran. Reportez-vous au mode d'emploi de l'équipement ou contactez votre service après-vente.

# Accessoires

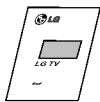

Mode d'emploi

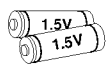

Piles alcalines



2 boulons pour équerres de TV (en option) (ou 50PY2R séries: 4 boulons pour équerres de TV) (modèles 60PY2R uniquement : 6 boulons pour équerres de TV)



Télécommande



Cordon d'alimentation



2 pitons (en option)



2 équerres murales (en option)



2 équerres de TV 2 équerres murales (en option)



6-RING SPACER (modèles 60PY2R uniquement)

## Fixation de l'attache murale pour empêcher toute chute du téléviseur.

- Sécuriser la TV en la joignant au mur grâce aux crochets.

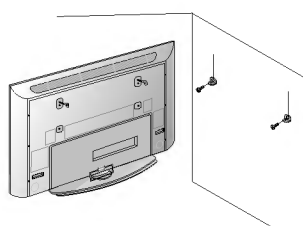

- Après, l'appareil doit être montée sur un support, installer les crochets comme indiqués si contre. Insérez un boulon à fond dans le trou supérieur de chaque équerre, puis serrez-le fermement. Installez les équerres murales à l'aide de boulons (non fournis), comme illustré ci-dessus. Placez les équerres du TV et les équerres murales à la même hauteur. Assurez-vous que les équerres sont correctement installées.

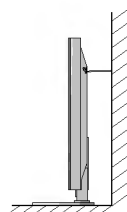

- Fixez l'ensemble téléviseur/support au mur à l'aide de cordelettes renforcées (non fournies), comme illustré ci-dessus.

FRANÇAIS

## Autres accessoires en option

- Les accessoires en option peuvent faire l'objet de modifications ou de remplacements sans préavis.
- Contactez votre revendeur pour vous procurer ces accessoires.

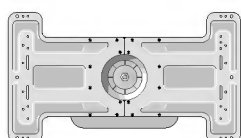

Support de fixation mural inclinable

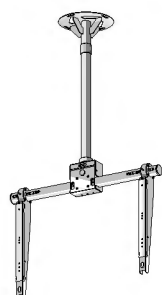

Support de fixation au plafond



Cordons vidéo



Cordons audio

# Installation du téléviseur

## Montage et démontage du capot

- Lorsque vous déplacez ou branchez le cordon d'installation, utilisez les procédures ci-dessous pour monter ou démonter le capot.
- Après avoir remonté le capot, mettez les supports muraux en place.

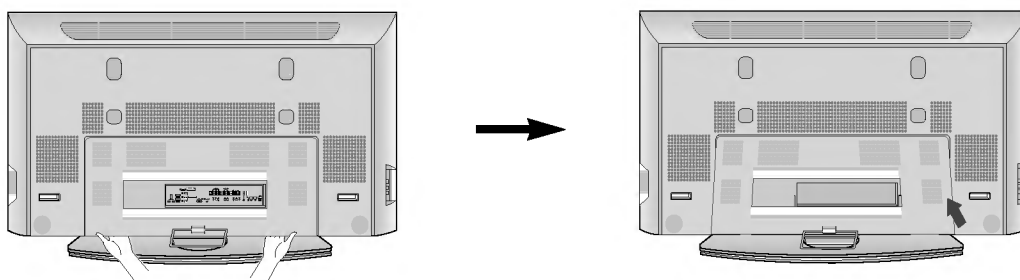

1. Appuyez sur les parties inférieures gauche et droite du capot et tirez celui-ci vers vous.

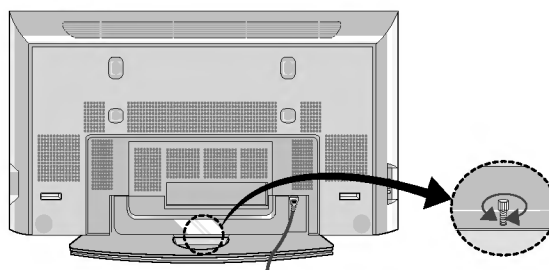

2. Branchez le cordon d'alimentation à l'arrière de l'appareil.

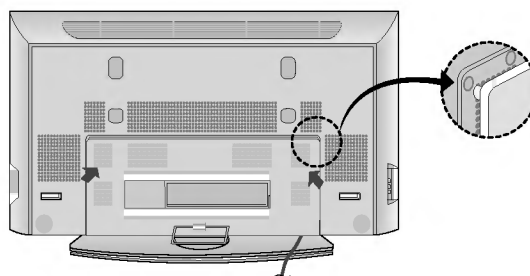

3. Lorsque vous remontez le capot, alignez le guide sur les douilles et appuyez sur le capot pour le mettre en place.

### Pivotement de l'écran

- Une fois l'écran installé, vous pouvez le faire pivoter manuellement vers la gauche ou la droite selon un angle de 20 degrés.

**Remarque :** Avant de faire pivoter l'écran, vous devez desserrer le boulon situé sur l'axe à l'arrière du support. Une fois l'écran correctement positionné, resserrez ce boulon. (comme indiqué ci-dessous)

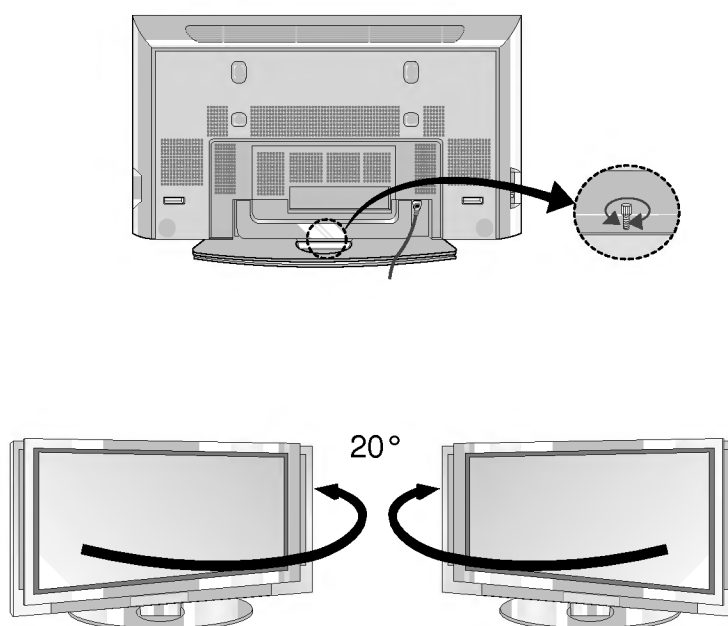

FRANÇAIS

### Rangement des câbles

- Faites passer les câbles de vos appareils à l'intérieur du tube, comme indiqué sur l'illustration.

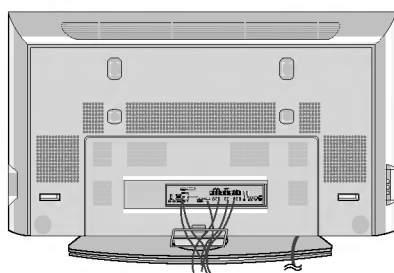

# Installation du téléviseur

- Ce téléviseur peut, entre autres, être installé au mur ou sur un meuble.
- Installez ce téléviseur uniquement dans un endroit bénéficiant d'une aération suffisante.

## Installation horizontale murale

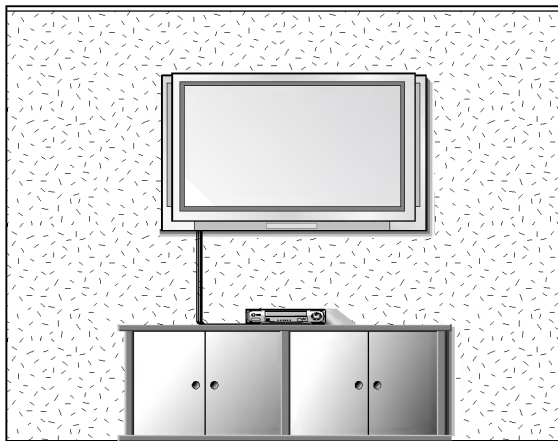

- Le téléviseur peut être installé au mur, comme indiqué ci-dessus. (Pour plus d'informations, reportez-vous au guide d'installation du support de fixation mural en option).

## Installation du support pour meuble

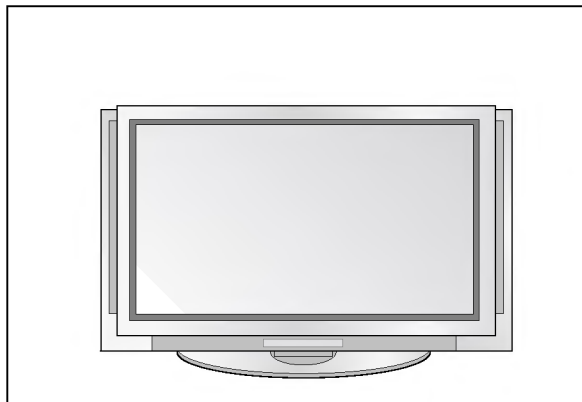

- Le téléviseur peut être installé sur un meuble, comme indiqué ci-dessus.

### Fixation murale

Espace minimum requis permettant une aération suffisante lors d'un montage mural.

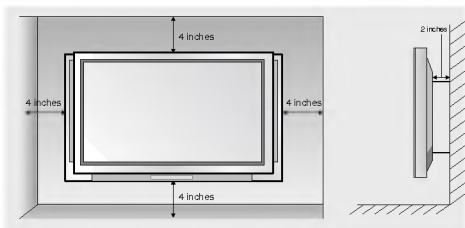

### Installation sur un meuble

Espaces minimum requis pour une aération suffisante lors d'une installation sur meuble.

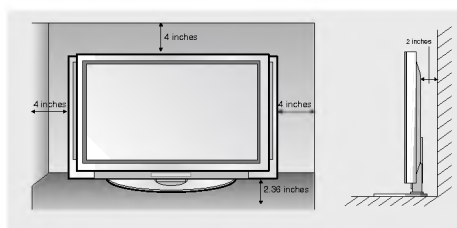

Mettez l'entretoise de bagues en place avec les boulons, comme indiqué sur l'illustration.

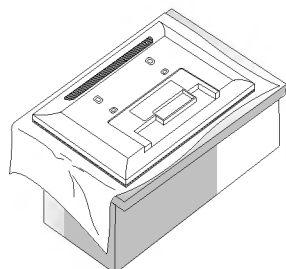

1. Placez l'entretoise de bagues au niveau des trous des boulons avant de fixer les supports muraux sur l'appareil.

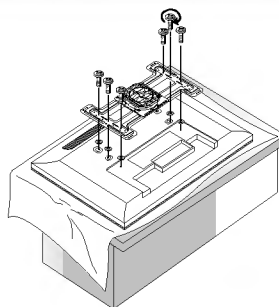

2. Pour fixer les supports muraux au téléviseur, utilisez les boulons fournis, comme indiqué sur l'illustration.

# Activation du téléviseur

- Lorsque vous utilisez la télécommande, orientez-la vers le capteur du téléviseur.

## Activation du téléviseur juste après l'installation

1. Branchez le cordon d'alimentation. Le téléviseur se met en veille.
2. Appuyez sur la touche  $\odot$  / I, **INPUT** ou **PR**  $\blacktriangle$  /  $\blacktriangledown$  du téléviseur, ou sur les touches **POWER**, **INPUT**, **MULTIMEDIA**, **PR**  $\blacktriangle$  /  $\blacktriangledown$  ou les touches numériques de la télécommande pour allumer le téléviseur.

## Activation normale du téléviseur (cordon d'alimentation connecté)

Si vous avez désactivé le téléviseur en appuyant sur la touche  $\odot$  / I du téléviseur

- Appuyez sur la touche  $\odot$  / I, **INPUT** ou **PR**  $\blacktriangle$  /  $\blacktriangledown$  du téléviseur, ou sur les touches **POWER**, **INPUT**, **MULTIMEDIA**, **PR**  $\blacktriangle$  /  $\blacktriangledown$  ou les touches numériques de la télécommande pour allumer le téléviseur.

# Sélection de la langue pour l'affichage écran (en option)

- Le menu peut être affiché à l'écran en mode de langue désirée. Il vous suffit de sélectionner la langue de votre choix, ce que nous vous conseillons de faire dès l'installation du téléviseur.

1. Appuyez sur la touche **MENU**, puis sur la touche  $\blacktriangle$  /  $\blacktriangledown$  pour sélectionner le menu **SPECIAL**.
2. Appuyez sur la touche  $\blacktriangleright$  puis sur la touche  $\blacktriangle$  /  $\blacktriangledown$  pour sélectionner **Langue (Language)**.
3. Appuyez sur la touche  $\blacktriangleright$  puis sur la touche  $\blacktriangle$  /  $\blacktriangledown$  pour sélectionner la langue de votre choix. Toutes les indications à l'écran s'affichent dans la langue choisie.
4. Appuyez sur la touche **EXIT** pour revenir sur l'image normale du téléviseur.

# Menus écran

- Le dialogue avec votre téléviseur se déroule par l'intermédiaire de menus écran. Outre les options disponibles, ces menus affichent également les touches qui permettent de les configurer.

## Sélection des menus

1. Appuyez le bouton **MENU** ensuite le bouton **▲ / ▼** pour afficher chaque menu.
2. Appuyer sur le bouton **▶** et sur le bouton **◀ / ▶** pour sélectionner une option de menu.
3. Appuyez plusieurs fois sur la touche **MENU** pour revenir au mode de visualisation TV normal.

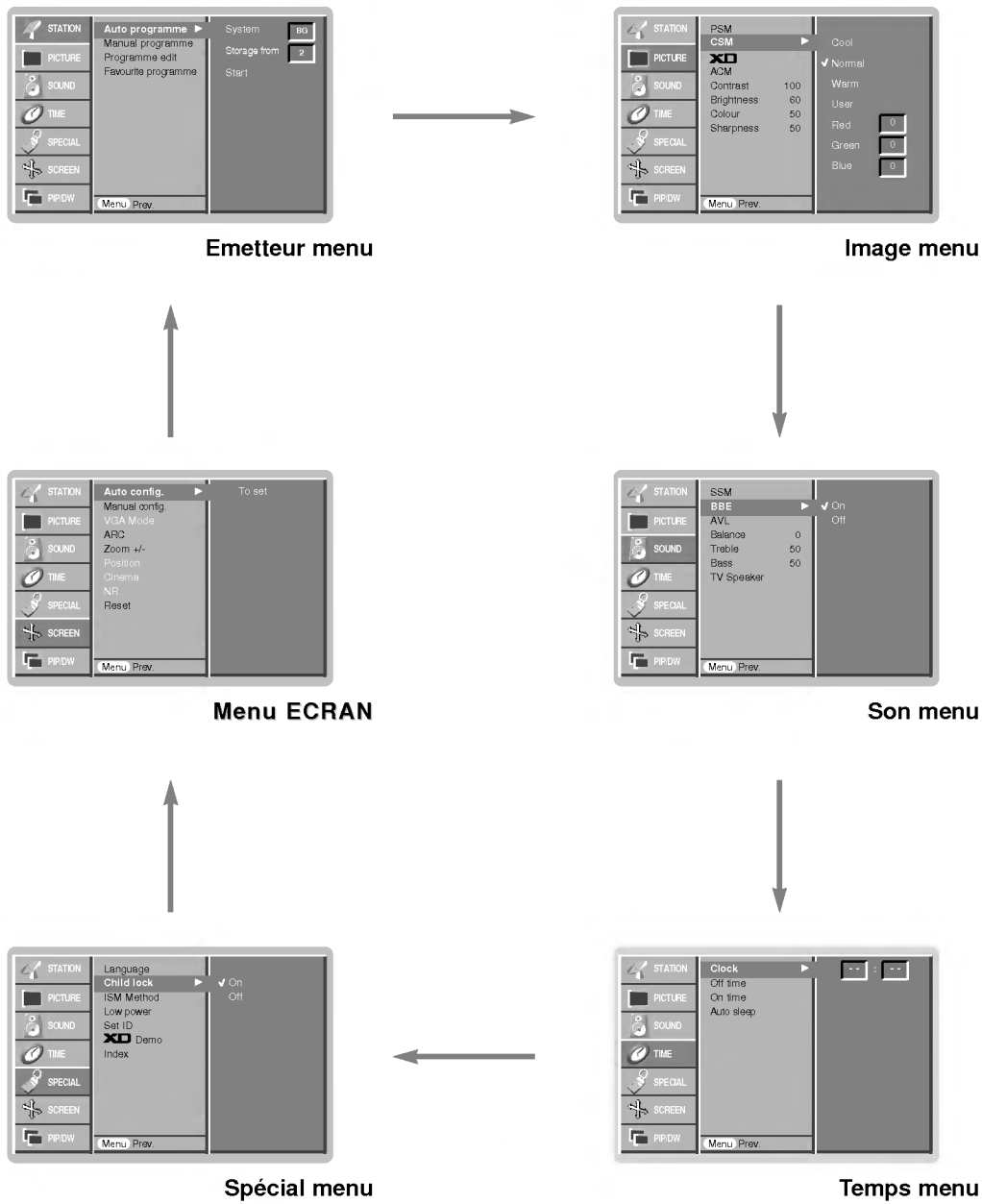



# Options du menu Emetteur

## Programmation automatique

- Toutes les stations qui peuvent être reçues sont enregistrées selon cette méthode. Nous vous recommandons d'utiliser la programmation automatique pour l'installation de cet écran plasma.

1. Appuyez sur la touche **MENU**, puis utilisez la touche ▲ / ▼ pour sélectionner le menu **EMETTEUR**.

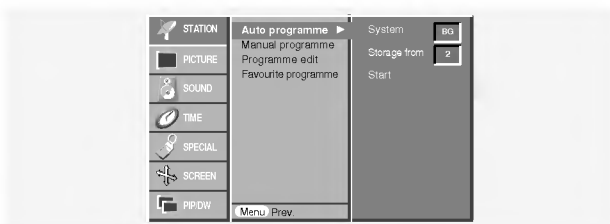

2. Appuyez sur la touche ►, puis sur la touche ▲ / ▼ pour sélectionner **Programmation auto**.
3. Appuyez sur la touche ► pour sélectionner **Système**. Sélectionnez un système TV avec la touche ◀ / ▶.
  - L** : SECAM L/L' (en option)
  - BG** : PAL B/G, SECAM B/G (Europe/Europe de l'Est/Asie/Nouvelle-Zélande/ Moyen-Orient/Afrique/Australie)
  - I** : PAL I/II (Royaume-Uni/Irlande/Hong Kong/Afrique du Sud)
  - DK** : PAL D/K, SECAM D/K (Europe de l'Est/Chine/Afrique/CEI)
  - M** : (Etats-Unis/Corée/Philippines) (en option)
4. Appuyez sur la touche ▼ pour sélectionner **Mémoire**. Sélectionnez le premier numéro de programme avec la touche ◀ / ▶ ou les touches numérotées du menu Storage from (Mémoire).
5. Appuyez sur la touche ▼ pour sélectionner **Début**.
6. Appuyez sur la touche ► pour lancer la programmation automatique.

Toutes les stations qui peuvent être reçues sont enregistrées.

**Remarque** : Sur certains modèles, le nom de la station est mémorisé pour les stations qui diffusent des données VPS (Video Programme Service), PDC (Programme Delivery Control) ou TELETEXT. Si aucun nom ne peut être attribué à une station, le numéro du canal lui est associé. Ce numéro est mémorisé avec la lettre C (V/UHF 01-69) ou S (Câble 01-47).

Pour arrêter la programmation automatique, appuyez sur la touche **MENU**.

Lorsque la programmation automatique est terminée, le **MENU Edition programmes** apparaît à l'écran. Pour modifier le programme enregistré, reportez-vous à la section 'Modification de la programmation'.

## Programmation manuelle

- La programmation manuelle vous permet de régler et d'organiser manuellement les stations dans l'ordre voulu. Vous pouvez également associer un nom de station de cinq lettres à chaque numéro de programme.

1. Appuyez sur la touche **MENU**, puis utilisez la touche ▲ / ▼ pour sélectionner le menu **EMETTEUR**.

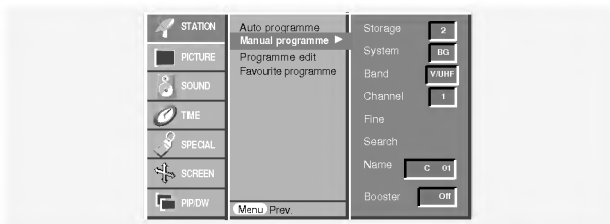

2. Appuyez sur la touche ►, puis sur la touche ▲ / ▼ pour sélectionner **Memo. Manuelle**.
3. Appuyez sur la touche ► pour sélectionner **Mémoire**. Sélectionnez le premier numéro de programme avec la touche ◀ / ▶ ou les touches numérotées du menu **Mémoire**.
4. Appuyez sur la touche ▼ pour sélectionner **Système**. Sélectionnez un système TV avec la touche ◀ / ▶
  - L** : SECAM L/L' (en option)
  - BG** : PAL B/G, SECAM B/G (Europe/Europe de l'Est/Asie/Nouvelle-Zélande/ Moyen-Orient/Afrique/Australie)
  - I** : PAL I/II (Royaume-Uni/Irlande/Hong Kong/Afrique du Sud)
  - DK** : PAL D/K, SECAM D/K (Europe de l'Est/Chine/Afrique/CEI)
  - M** : (Etats-Unis/Corée/Philippines) (en option)
5. Appuyez sur la touche ▼ pour sélectionner **Tuner**. Appuyez sur la touche ◀ / ▶ pour sélectionner l'option appropriée, **V/UHF** ou **Câble**.
6. Appuyez sur la touche ▼ pour sélectionner **Canal**. Vous pouvez sélectionner le numéro de canal voulu avec les touches NUMEROTEES. Sélectionnez, si possible, le numéro de canal (1 à 69) directement avec les touches numérotées.
7. Appuyez sur la touche ▼ pour sélectionner **Recherche**. Appuyez sur la touche ◀ / ▶ pour commencer la recherche. Si une station est trouvée, la recherche s'arrête.
8. Appuyez sur la touche **OK** pour enregistrer la station.
9. Pour enregistrer une autre station, répétez les étapes 3 à 8.

## Mise au point

- Normalement, la mise au point est nécessaire uniquement en cas de mauvaise réception.

1. Répétez les étapes 1 et 2 de la procédure décrite dans la section 'Programmation manuelle'.
2. Appuyez sur la touche ►, puis sur la touche ▲ / ▼ pour sélectionner **Régl. fin**.
3. Appuyez sur la touche ◀ / ▶ pour régler l'image et le son de façon optimale.

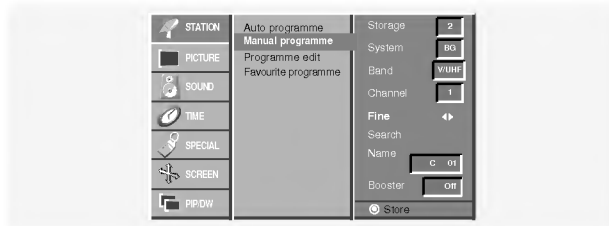

4. Appuyez sur la touche **OK**. Le programme mis au point est indiqué par un numéro jaune pendant la sélection des programmes.
5. Appuyez sur la touche **EXIT** pour revenir sur l'image normale du téléviseur.

# Options du menu Emetteur

## Attribution d'un nom de station

1. Répétez les étapes 1 et 2 de la procédure décrite dans la section 'Programmation manuelle'.
2. Appuyez sur la touche ►, puis sur la touche ▲ / ▼ pour sélectionner **Nom**.
3. Appuyez sur la touche ► pour afficher le menu **Nom**.

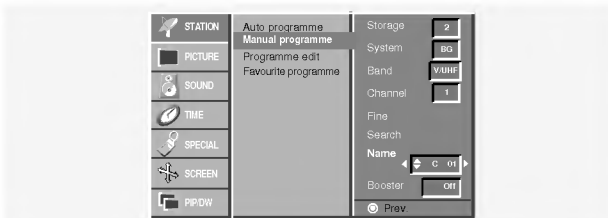

4. Appuyez sur la touche ▲. Vous pouvez utiliser un blanc, +, -, les chiffres 0 à 9 et les caractères alphabétiques A à Z. La touche ▼ vous permet d'effectuer la sélection dans le sens inverse.
5. Sélectionnez la position suivante en appuyant sur la touche ►, puis choisissez le deuxième caractère, etc.
6. Appuyez deux fois sur la touche OK.
7. Appuyez sur la touche EXIT pour revenir sur l'image normale du téléviseur.

## Amplificateur d'antenne (en option)

- Sur certains appareils cette fonction est optionnelle. Seul un appareil équipé de l'amplificateur d'antenne peut réaliser cette fonction. En cas de mauvaise réception du signal d'antenne, vous pouvez utiliser l'amplificateur incorporé en effectuant les manipulations suivantes.
1. Répétez les étapes 1 et 2 de la procédure décrite dans la section 'Programmation manuelle'.
  2. Appuyez sur la touche ►, puis sur la touche ▲ / ▼ pour sélectionner **Préampli**.
  3. Appuyez sur la touche ◀ / ▶ pour sélectionner **Marche** ou **Arrêt** dans le menu déroulant **Préampli**.
  4. Appuyez sur la touche OK.
  5. Appuyez sur la touche EXIT pour revenir sur l'image normale du téléviseur.

## Modification de la programmation

- Cette fonction permet de supprimer ou de sauter les programmes mémorisés. Vous pouvez également déplacer les numéros de programme de certaines stations ou copier les données d'une station sans nom dans le numéro de programme sélectionné.
1. Appuyez sur la touche MENU, puis utilisez la touche ▲ / ▼ pour sélectionner le menu EMETTEUR.

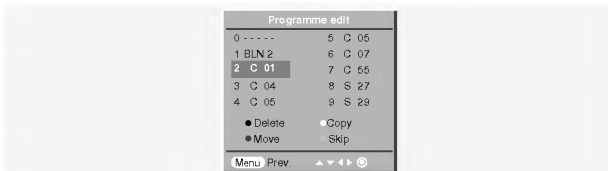

2. Appuyer sur le bouton ► et sur le bouton ▲ / ▼ pour sélectionner **Edition programmes**.
3. Appuyez sur la touche ► pour afficher le menu **Edition programmes**.

### Suppression d'un programme

1. Sélectionnez le programme à supprimer avec la touche ▲ / ▼ ou ◀ / ▶.
2. Appuyez deux fois sur la touche ROUGE. Le programme sélectionné est supprimé et tous les programmes suivants sont décalés d'une position vers le haut.

### Copie d'un programme

1. Sélectionnez le programme à copier à l'aide de la touche ▲ / ▼ ou ◀ / ▶.

2. Appuyez sur la touche VERTE. Tous les programmes suivants sont décalés d'une position vers le bas.

### Déplacement d'un programme

1. Sélectionnez le programme à déplacer à l'aide de la touche ▲ / ▼ ou ◀ / ▶.
2. Appuyez sur la touche JAUNE.
3. Déplacez le programme jusqu'au numéro voulu avec la touche ▲ / ▼ ou ◀ / ▶.
4. Appuyez de nouveau sur la touche JAUNE pour désactiver cette fonction.

### Saut d'un numéro de programme

1. Sélectionnez le numéro de programme à sauter avec la touche ▲ / ▼ ou ◀ / ▶.
2. Appuyez sur la touche BLEUE. Le programme « sauté » devient bleu.
3. Appuyez de nouveau sur la touche BLEUE pour libérer le programme « sauté ». Lorsque vous sautez un numéro de programme, vous ne pouvez plus le sélectionner avec la touche PR ▲ / ▼ en mode d'affichage TV normal. Pour le sélectionner, entrez directement le numéro du programme avec les touches NUMERO-TEES ; vous pouvez également utiliser le menu Edition programmes ou Programme table (Tableau de programmation).

### Programme favori

- Cette fonction vous permet de sélectionner directement votre programme favori.

1. Appuyez sur la touche MENU, puis utilisez la touche ▲ / ▼ pour sélectionner le menu EMETTEUR.
2. Appuyez sur le bouton ► et sur le bouton ▲ / ▼ pour sélectionner **Chaînes préférées**.
3. Appuyez sur la touche ► pour afficher le menu correspondant au mode **Chaînes préférées**.
4. Sélectionnez -- ---- avec la touche ▲ / ▼.
5. Sélectionnez le numéro de programme désiré avec le bouton ◀ / ▶ ou les boutons NUMERO. Pour un numéro à un chiffre, tapez d'abord un '0' ('05' pour 5).
6. Pour enregistrer un autre programme, répétez les étapes 4 au 5. Vous pouvez enregistrer jusqu'à 8 programmes.
7. Appuyez sur la touche OK.
8. Appuyez sur la touche EXIT pour revenir sur l'image normale du téléviseur.

- Appuyez sur la touche FAV pour sélectionner le programme favori enregistré.

### Affichage du tableau de programmation

- Vous pouvez vérifier les programmes mémorisés en affichant le tableau de programmation.

### Affichage du tableau de programmation

Appuyez sur la touche LIST (Liste) pour afficher le menu Programme table (Tableau de programmation).

- Certains programmes peuvent apparaître en bleu. Il s'agit des programmes configurés avec la fonction Programme Edit (Modifier programme).
- Lorsqu'aucun nom de station n'a été affecté à un programme, le numéro du canal est affiché dans le tableau de programmation.

### Sélection d'un programme dans le tableau de programmation

Sélectionnez un programme avec la touche ▲ / ▼ ou ◀ / ▶. Appuyez ensuite sur la touche OK. L'écran plasma active le programme correspondant au numéro choisi.

### Défilement des pages du tableau de programmation

Le tableau de programmation comporte 10 pages et inclut 100 programmes. Pour faire défiler les pages, appuyez plusieurs fois sur la touche ▲ / ▼ ou ◀ / ▶.

Appuyez sur la touche LIST pour revenir à l'affichage TV normal.

# Réglage de l'image

## PSM (Mémorisation des paramètres de l'image)

- L'option PSM vous permet de définir les paramètres d'affichage optimaux pour votre téléviseur.
- Lorsque vous réglez l'affichage (contraste, luminosité, couleur, netteté et teinte) manuellement, l'option PSM prend automatiquement la valeur UTILISATEUR.

1. Appuyez sur la touche **PSM**.
- Chaque pression sur la touche **PSM** modifie l'affichage de l'écran comme illustré ci-dessous.

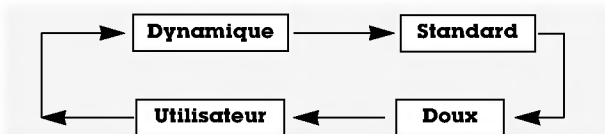

- Vous pouvez également sélectionner les réglages **Dynamique**, **Standard**, **Doux** ou **Utilisateur** dans le menu IMAGE.
- Les réglages **Dynamique**, **Standard** et **Doux** qui permettent une qualité d'image optimale, sont définis en usine et ne peuvent pas être modifiés.
- Lorsque la fonction Eye est activée, l'écran règle automatiquement l'image en fonction des conditions ambiantes afin d'obtenir un résultat optimal.

## CSM (mémoire du paramétrage des couleurs)

- Chaque pression sur la touche ▲ / ▼ modifie l'affichage de l'écran comme illustré ci-dessous.



## Réglage manuel de la couleur

- Vous pouvez régler la température des couleurs rouge, vert et bleu à votre convenance.

## XD

- Le mode XD, qui repose sur un puissant processeur numérique LG, vous permet de profiter d'une image réaliste haute définition.
- Cette fonction n'est pas disponible en mode RGB[PC] et HDMI[PC].
- Lorsque vous sélectionnez une option (**Dynamique**, **Standard** et **Doux**) du menu IMAGE, la fonction **XD** est automatiquement activée.

## sRGB

- Cette fonction est disponible uniquement si un appareil disposant du mode sRGB est connecté à votre téléviseur. Elle permet de restituer fidèlement les couleurs de l'image d'origine.
- Cette fonction est opérationnelle avec les modes suivants : Mode RGB[PC], HDMI[PC] uniquement

## ACM (Gestion des couleurs active)

- Réglez la fonction **ACM** pour sélectionner l'apparence désirée.
- Cette fonction est opérationnelle avec les modes suivants : TV, AV1, AV2, S-Video2, AV3, AV4, AV5 or COMPONENT, RGB[DTV], HDMI[DTV].
- Cette fonction n'est pas disponible en mode **XD Arrêt**.

## Réglage de l'image

- Vous pouvez régler le contraste, la luminosité, l'intensité des couleurs, la netteté de l'image et la teinte de l'image selon vos préférences.
- Les options de réglage de la couleur ou de la netteté ne sont pas disponibles en mode RGB[PC] et HDMI[PC].
- L'option Tint n'est pas disponible en mode PAL/SECAM.

FRANÇAIS

# Réglage du son

## SSM (Mémorisation des paramètres du son)

- Cette fonction vous permet de profiter d'un environnement sonore optimal sans aucun réglage. En effet, le téléviseur sélectionne automatiquement le réglage audio le plus adapté au programme que vous regardez.
- Lorsque vous réglez le son (aigus, basses et balance) manuellement, l'option SSM prend automatiquement la valeur UTILISATEUR.

1. Appuyez sur la touche **SSM**.
2. Appuyez sur la touche **SSM** pour sélectionner l'option audio de votre choix.

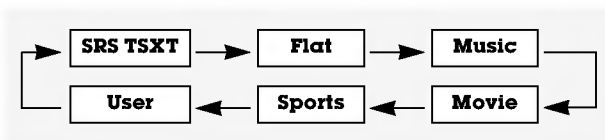

- est une marque déposée de SRS Labs, Inc.
- La technologie TruSurround XT est utilisée sous licence de SRS Labs, Inc.

## BBE

- La fonction BBE High Definition Sound permet d'obtenir un son plus clair et plus présent. Les dialogues sont ainsi plus compréhensibles et la musique plus réaliste.

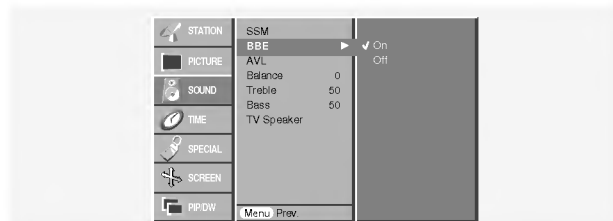

**BBE.** Fabriqué sous licence de BBE Sound, Inc.

## Contrôle automatique du volume (AVL)

- Cette fonction permet de maintenir un niveau de volume égal, même lorsque vous changez de programme.

## Réglage du son

**Remarque :** Les options *Aigus*, *Graves* ou *BBE* ne sont pas disponibles en mode *SRS TSXT*.

## Réglage du son

### Haut-parleurs du téléviseur

- Vous pouvez régler les haut-parleurs du téléviseur.
- En mode COMPONENT, RGB[PC] et HDMI[PC] mode, vous pouvez reproduire un signal audio, même en l'absence de signal vidéo.

### Sélection du mode stéréo/bilingue

- Lorsque vous sélectionnez un programme, le mode de restitution du son s'affiche après le numéro du programme, puis le nom du programme disparaît.

### Affichage à l'écran

Appuyez sur la touche I/II pour afficher le mode de restitution du son.

Emission	Affichage à l'écran
Mono	<b>MONO</b>
Stéréo	<b>STEREO</b>
Bilingue	<b>DUAL I</b>

### Sélection du mode mono

Si le signal stéréo d'une émission est faible, vous pouvez sélectionner le mode mono en appuyant deux fois sur la touche I/II. La réception mono permet d'améliorer la profondeur du son. Pour revenir en mode stéréo, appuyez deux fois sur la touche I/II.

### Sélection de la langue pour les émissions bilingues

Si vous recevez un programme bilingue, vous pouvez sélectionner les modes de diffusion **DUAL I**, **DUAL II** ou **DUAL I + II** en appuyant plusieurs fois sur la touche I/II.

- **DUAL I** diffuse la première langue sur les haut-parleurs.
- **DUAL II** diffuse la seconde langue sur les haut-parleurs.
- **DUAL I + II** diffuse une langue différente sur chacun des haut-parleurs.

### Réception du son NICAM (en option)

- Si votre écran plasma est équipé d'un tuner PDP permettant la réception du son NICAM, vous pourrez profiter d'un son numérique de haute qualité.

Appuyez plusieurs fois sur la touche I/II pour sélectionner le mode de restitution du son d'une émission.

- Pour les émissions en NICAM mono, vous pouvez sélectionner les modes **NICAM MONO** ou FM MONO.
- Pour les émissions en NICAM stéréo, vous pouvez sélectionner les modes **NICAM STEREO** ou FM MONO. Si le signal stéréo est faible, sélectionnez le mode FM mono.
- Pour les émissions en NICAM bilingue, vous pouvez sélectionner les modes **NICAM DUAL I**, **NICAM DUAL II**, **NICAM DUAL I + II**, ou **MONO**. Si vous sélectionnez le mode FM mono, l'indication **MONO** s'affiche à l'écran.

### Sélection de la sortie audio en mode AV

En mode AV, vous pouvez sélectionner le signal audio qui sera diffusé sur les haut-parleurs.

Appuyez plusieurs fois sur la touche I/II pour sélectionner le mode de sortie audio.

- **L+R** : Les signaux audio gauche et droit sont respectivement diffusés sur les haut-parleurs gauche et droit.
- **L+L** : Le signal audio gauche est diffusé sur les haut-parleurs gauche et droit.
- **R+R** : Le signal audio droit est diffusé sur les haut-parleurs gauche et droit.

## Options du menu Heure

### Réglage de l'horloge

- Si le réglage de l'heure est effacé à la suite d'une panne de courant, ou parce que vous avez débranché le téléviseur, réinitialisez l'horloge.

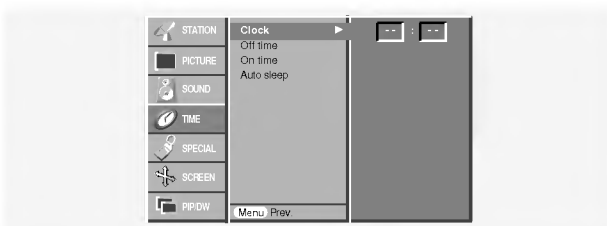

### Réglage de la fonction On/Off Timer (Mise sous/hors tension automatique)

- Cette fonction est opérationnelle uniquement si l'heure courante a déjà été paramétrée.
- La fonction Off-timer (Mise hors tension programmée) est prioritaire sur la fonction On-timer (Mise sous tension programmée) si toutes deux sont activées en même temps.
- La fonction On-timer (Mise sous tension programmée) nécessite que le téléviseur soit en mode veille.

- Si vous n'appuyez sur aucune touche dans un délai de deux heures après la mise en marche automatique du téléviseur, celui-ci retourne automatiquement en mode veille.

### Mise en veille automatique

- Si aucun signal d'entrée n'est détecté par le téléviseur, celui-ci s'éteint automatiquement au bout de 10 minutes.

### Mise en veille

La fonction de veille programmable permet de mettre en veille le téléviseur après une période de temps prédéfinie.

- En appuyant sur la touche **SLEEP** plusieurs fois de suite ou de manière continue, choisissez un délai (en minutes). L'écran affiche **1<sup>zz</sup> --- Min** puis, dans l'ordre, **10, 20, 30, 60, 90, 120, 180** et **240**. Le compte à rebours est lancé dès la fin du réglage.
  - a. Pour afficher le temps restant avant la mise en veille du téléviseur, appuyez une fois sur la touche **SLEEP**.
  - b. Pour annuler le temps de veille, appuyez plusieurs fois sur la touche **SLEEP** jusqu'à ce que l'affichage **1<sup>zz</sup> --- Min** apparaisse.
  - c. Si vous désactivez le téléviseur après avoir réglé un temps de veille programmable, le réglage est annulé.

# Menu SPECIAL

## Verrouillage

- Le téléviseur peut être réglé de manière à ce que la télécommande soit indispensable pour contrôler ses différentes fonctions.
- Le téléviseur garde en mémoire le dernier réglage effectué, même éteint.
- Si le verrouillage parental est activé et si vous avez éteint le téléviseur à l'aide de la télécommande, appuyez sur la touche **INPUT**, **PR ▲ / ▼** du téléviseur ou sur la touche **POWER**, **INPUT**, **MULTIMEDIA**, **PR ▲ / ▼** ou de la télécommande pour le réactiver.
- Lorsque le verrouillage parental est activé, le message "**Verrouillage parental activé**" s'affiche à chaque pression d'une touche du panneau de commande.

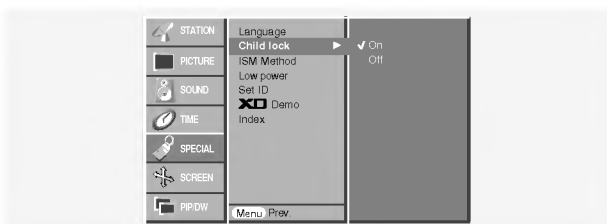

## ISM Méthode (Méthode ISM)

- Evitez d'afficher une image fixe sur l'écran du téléviseur pendant une durée prolongée. En effet, une image figée provenant d'un jeu PC/vidéo peut, à la longue, provoquer l'apparition d'une image fantôme qui subsiste lorsque vous changez l'affichage.

# Menu ECRAN

## Réglage automatique

- Cette fonction permet de régler automatiquement le centrage et la phase de l'image.
- Cette fonction est opérationnelle avec les modes suivants : Mode RGB[PC] uniquement
  - Une fois la fonction **Auto config.** terminée, "**Ok**" s'affiche à l'écran.
  - Si toutefois la position de l'image était incorrecte, recommencez l'opération.
- Si, après le réglage automatique, l'image est encore plus décalée, réglez le centrage la **Manuelle config.**
- Bien que l'image ne soit toujours pas parfaite, votre téléviseur fonctionne correctement. Vous devez simplement effectuer d'autres réglages.
- Il est inutile d'exécuter les fonctions Auto Configure (Configuration auto) pour le mode HDMI.

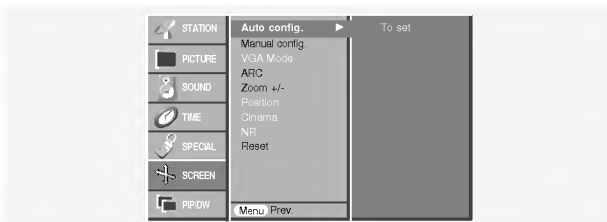

### • Cérusé :

La fonction Cérusé permet d'éliminer les images rémanentes de l'écran. Cette fonction ne permet pas de supprimer complètement une image lorsque le niveau de rémanence est excessif. Appuyez de nouveau sur une touche pour désactiver cette fonction.

### • Orbiter :

En mode Orbiter, pour éviter l'affichage d'une image permanente, l'écran bouge toutes les 2 minutes. La fonction Orbiter permet d'éviter les images fantômes. Il est cependant préférable de ne jamais laisser d'image fixe affichée à l'écran.

### • Inversion :

La fonction Inversion permet d'inverser la couleur de l'écran toutes les 30 minutes.

## Mode eco. (Economie d'énergie)

- Cette fonction permet de réduire la consommation électrique du téléviseur.

## XD Démo (Démonstration du mode XD)

- Cette fonction vous permet d'avoir un exemple de rendu de l'image lorsque le mode XD est activé ou non.
- Cette fonction n'est pas disponible en mode RGB[PC] et HDMI[PC].

## Index

- permet d'activer ou de désactiver l'éclairage de l'afficheur.

## Configuration manuelle

- Si, après réglage automatique de l'image, vous constatez que celle-ci n'est pas nette et que les caractères tremblent, vous pouvez modifier sa phase manuellement.
- Cette fonction est opérationnelle avec les modes suivants : RGB[PC], RGB[DTV], COMPONENT (480p/576p/720p/1080i) et HDMI (480p/576p/720p/1080i).
- Les fonctions Phase et Clock ne sont pas disponibles en mode RGB[DTV], COMPONENT (480p/576p/720p/1080i) et HDMI (480p/576p/720p/1080i).

## Sélection du mode VGA/XGA élargi

- Pour afficher une image normale, sélectionnez une résolution identique pour les modes RGB et VGA/XGA.
- Certains modèles ne disposent pas du mode XGA.
- Cette fonction est opérationnelle avec les modes suivants : Mode RGB[PC] uniquement

# Menu ECRAN

## Format d'image

- Les images peuvent être visualisées sous différents formats : le format Standard, le format **Spectacle**, **Plein écran** (en option), **Original**, **4:3**, **16:9** (panoramique), **14:9** ou **Zoom**.

- **Spectacle**

Si l'émission diffusée est au format 16:9, l'image est agrandie pour occuper la totalité de l'écran, les proportions étant respectées.

- **Plein écran** (en option)

Si l'émission diffusée est au format 16:9, l'image est agrandie pour occuper la totalité de l'écran, les proportions étant respectées.

- **Original**

Quand votre téléviseur reçoit le signal de largeur d'écran de la prise péritel, il commute automatiquement au bon format.

- **4:3**

En mode standard, l'image sera visualisée dans les 4:3 (format généralement utilisé par toutes les stations).

- **16:9** (panoramique)

Format panoramique. Ce format est utilisé pour les films à grand spectacle (16:9).

- **14:9**

L'écran 14:9 est visualisé comme le format standard. L'écran 14:9 correspond à l'écran 4:3 agrandi sur la gauche et la droite.

- **Zoom**

Cette transformation du format 4:3 en format 16:9 vous permettra d'obtenir une image agrandie. Cependant, les parties inférieure et supérieure de l'image n'apparaîtront pas entièrement.

- Seuls les formats **4:3** et **16:9** (panoramique) sont disponibles en mode RGB[PC] et HDMI[PC].
- Seuls les formats **4:3**, **16:9** (panoramique) et **Zoom** sont disponibles en mode RGB[DTV], HDMI[DTV] et Component [DTV].

- Seuls les formats **Spectacle**, **Plein écran** (en option), **4:3**, **16:9** (panoramique), **14:9** et **Zoom** sont disponibles en mode Component [480i/576i].
- Si vous éprouvez une gêne en mode plein écran, sélectionnez un autre mode.

## Zoom

- L'agrandissement ou la réduction de l'image peut entraîner une perte de qualité.

## Screen Position (Position de l'écran)

- Cette fonction n'est disponible qu'une fois le zoom avant/arrière réglé.

## Cinéma

- Lorsque vous regardez un film, cette fonction permet d'obtenir la meilleure qualité d'image possible.
- Cette fonction est opérationnelle avec les modes suivants : TV, AV1, AV2, S-Video2, AV3, AV4, AV5 or COMPONENT 480i/576i.

## NR (Réduction du bruit)

- Cette fonction n'est pas disponible en mode RGB[PC] et HDMI[PC].

## Initialisation

Cette fonction permet de restaurer les réglages par défaut du téléviseur.

Pour restaurer les réglages par défaut :

- Vous pouvez régler les paramètres suivants : Phase, Clock (horloge), Position H, Position V, Position, Zoom +/-, Taille PIP, Position PIP, Transparence PIP.

# Télétexte (selon les modèles)

- La fonction Télétexte (ou TOPTXT) n'est disponible que sur certains modèles. Seuls les écrans plasma disposant de cette fonction peuvent recevoir les services télétexte.
- Le télétexte est un service d'information gratuit proposé par la plupart des chaînes de télévision. Il fournit, par exemple, des bulletins d'information, des prévisions météorologiques, les programmes de télévision ou des conseils pratiques constamment mis à jour.
- Le décodeur télétexte intégré à l'écran plasma permet de recevoir les systèmes SIMPLE, TOPTXT et FASTEXT. Le système SIMPLE (télétexte standard) regroupe un certain nombre de pages pouvant être sélectionnées en saisissant leur numéro. Les systèmes TOPTXT et FASTEXT sont plus évolués et permettent de trouver plus simplement et plus rapidement l'information désirée.

## Selection de la langue du mode Télétexte

1. Appuyez sur la touche **MENU** et utilisez la touche ▲ / ▼ pour sélectionner le menu SPECIAL.
2. Appuyez sur la touche ► et utilisez la touche ▲ / ▼ pour sélectionner la langue (Language).
3. Appuyez sur la touche ► et utilisez la touche ◀ / ▶ pour sélectionner la langue (Language).

4. Appuyez sur la touche ▲ / ▼ pour sélectionner la langue souhaitée.
5. Appuyez plusieurs fois sur la touche MENU pour revenir au mode de visualisation TV normal.

### Remarque :

- a. Veuillez sélectionner la langue locale du mode Télétexte.
- b. Dans le cas contraire, il est possible que le télétexte ne s'affiche pas correctement à l'écran.

## Pour activer/désactiver le télétexte

Appuyez sur la touche **TEXT** pour activer le télétexte.

- La page d'accueil ou la dernière page s'affiche à l'écran. Les numéros de page, le nom de la chaîne, l'heure et la date sont affichés en haut de l'écran. Le premier numéro indique la page sélectionnée et le second la page affichée.

Appuyez sur la touche **TEXT** pour désactiver le télétexte.

# Télétexte (selon les modèles)

## Texte SIMPLE (en option)

### Sélection d'une page

1. Entrez le numéro de la page (trois chiffres) à l'aide des touches numériques. En cas d'erreur de saisie, finissez d'entrer le numéro, puis retapez le numéro de page correct.
2. Vous pouvez également appuyer sur la touche **PR ▲ / ▼** pour passer à la page suivante ou précédente.

### Programmation des touches de couleur en mode LIST

Pour passer en mode LIST lorsque le téléviseur est en SIMPLE, TOP ou FASTEXT, appuyez sur la touche .

Vous avez la possibilité de programmer quatre numéros de page de votre choix en leur affectant une couleur. Pour les sélectionner, appuyez sur la touche de couleur correspondante.

1. Appuyez sur une touche colorée.
2. Sélectionnez la page que vous voulez programmer en lui affectant une couleur.
3. Appuyez sur la touche **OK**. La page choisie est alors enregistrée comme numéro de page choisie. Un clignotement confirme ce choix. Cette même touche vous permettra dorénavant de sélectionner la page.
4. Les trois autres touches colorées peuvent être programmées de la même manière.

## TOPTXT (en option)

Quatre rubriques de couleur différente (rouge, verte, jaune et bleue) sont affichées en bas de l'écran. Les rubriques jaune et bleue permettent respectivement de passer au groupe ou au bloc suivant.

### Sélection d'un bloc, d'un groupe ou d'une page

1. Appuyez sur la touche bleue pour passer de bloc en bloc.
2. Appuyez sur la touche jaune pour passer au groupe suivant en sautant un bloc.
3. Appuyez sur la touche verte pour passer à la page suivante en sautant un groupe. (Vous pouvez également utiliser la touche **PR ▲**.)
4. Appuyez sur la touche rouge pour revenir à la sélection précédente. (Vous pouvez également utiliser la touche **PR ▼**.)

### Sélection directe d'une page

Comme pour le mode SIMPLE, vous pouvez sélectionner une page en saisissant son numéro (trois chiffres) à l'aide des touches numériques.

## FASTEXT

Les pages télétexte sont indiquées à l'aide d'un code couleur en bas de l'écran et peuvent être sélectionnées en appuyant sur la touche de couleur correspondante.

### Sélection d'une page

1. Appuyez sur la touche  pour sélectionner la page d'index.
2. Sélectionnez une page à l'aide de la touche de couleur correspondante.
3. Comme pour le mode SIMPLE, vous pouvez sélectionner une page en saisissant son numéro (trois chiffres) à l'aide des touches numériques.
4. Vous pouvez également utiliser la touche **PR ▲ / ▼** pour passer à la page suivante ou précédente.

## Fonctionnalités avancées



### TOUCHE REVEAL

Appuyez sur cette touche pour afficher du texte caché (par exemple, des réponses à des jeux ou à des énigmes).

Appuyez une nouvelle fois sur cette touche pour faire disparaître le texte.



### TOUCHE SIZE

Permet de doubler la taille du texte affiché.

Appuyez une fois sur cette touche pour agrandir la moitié supérieure de la page.

Appuyez deux fois sur cette touche pour agrandir la moitié inférieure de la page.

Appuyez trois fois sur cette touche pour revenir en affichage normal.



### TOUCHE UPDATE

Appuyez sur cette touche pour afficher le programme TV pendant la recherche d'une page télétexte.

Appuyez sur cette touche pour afficher la page télétexte mise à jour.



### TOUCHE HOLD

Appuyez sur cette touche pour arrêter le défilement automatique d'une page télétexte lorsque celle-ci comporte plusieurs sous-pages. Le nombre de sous-pages et le numéro de la sous-page sélectionnée sont généralement affichés sous l'heure. Lorsque vous appuyez sur cette touche, une icône d'arrêt s'affiche dans le coin supérieur gauche de l'écran et le défilement de la page est interrompu.

Appuyez une nouvelle fois sur cette touche pour réactiver le défilement.



### TOUCHE MIX

Appuyez sur cette touche pour superposer une page télétexte sur l'image d'un programme TV.

Appuyez une nouvelle fois sur cette touche pour revenir en mode d'affichage normal du télétexte.



### TOUCHE TIME

Appuyez sur cette touche pendant que vous regardez un programme TV pour afficher l'heure dans le coin supérieur droit de l'écran. Appuyez une nouvelle fois sur cette touche pour faire disparaître l'heure. En mode télétexte, appuyez sur cette touche pour sélectionner un numéro de sous-page. Ce numéro s'affiche en bas de l'écran. Appuyez sur les touches ROUGE/VERTE, **PR ▲ / ▼** ou sur les touches numériques pour afficher la page sans défilement ou en sélectionner une autre.

Appuyez une nouvelle fois sur cette touche pour quitter cette fonction.

## Incrustation d'image (PIP)

- La fonction d'incrustation d'image vous permet d'afficher simultanément deux sources vidéo différentes sur l'écran.
- Cette fonction n'est pas disponible en mode TELETEXTE.

### Incrustation d'image (PIP)

Appuyez sur la touche **PIP** pour incruster une image.

- Chaque pression sur la touche **PIP** vous permet de modifier la taille de l'image incrustée comme illustré ci-dessous.

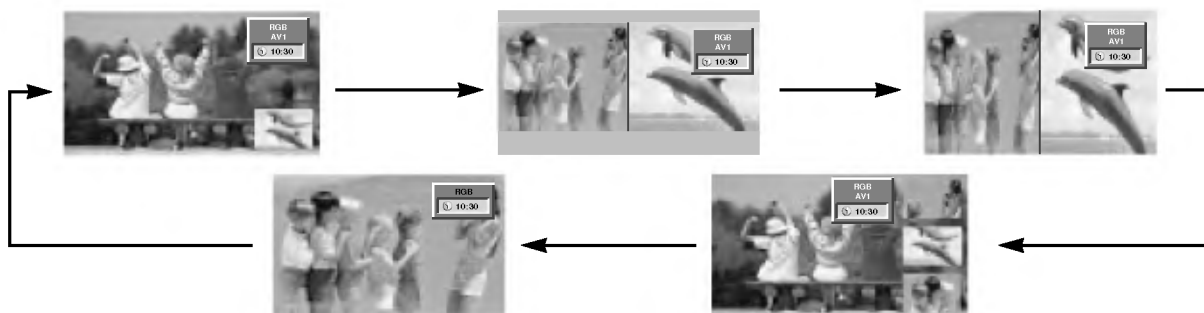

#### Remarque :

- Lorsque l'image incrustée occupe la moitié de l'écran, sa qualité peut s'avérer médiocre.
- En raison d'une différence de taux de rafraîchissement entre l'image principale et l'image incrustée, celle-ci peut apparaître légèrement saccadée.

### Programme de sélection pour l'image incrustée

Appuyez sur la touche **PIP PR +/-**.

### Sélection du mode d'incrustation

Appuyez sur la touche **PIP INPUT** pour sélectionner l'entrée vidéo de l'image incrustée.

Sur certains modèles, lorsque la qualité secondaire d'image devient médiocre, sélectionnez Auto, PAL SECAM ou NTSC dans le menu PIP.



### POP (écrans multiples : balayage des canaux)

Utilisez la fonction POP pour rechercher les programmes sur les trois écrans disponibles. Le canal actuellement sélectionné reste affiché dans l'image principale. La recherche des canaux s'effectue sur les trois écrans.

### Réglage de la transparence de l'image incrustée (Mode PIP uniquement)

1. Appuyez sur la touche **MENU**, puis sur la touche **▲ / ▼** pour sélectionner le menu PIP/DW.
2. Appuyez successivement sur les touches **► et ▲ / ▼** pour sélectionner l'option PIP Transparency (Transparence PIP).
3. Appuyez successivement sur les touches **► et ◀ / ►** pour régler le niveau de transparence de l'image incrustée.
4. Appuyez sur la touche **EXIT** pour revenir sur l'image normale du téléviseur.

### Déplacement de l'image incrustée (Mode PIP uniquement)

Appuyez sur la touche **POSITION** en mode PIP.

Appuyez plusieurs fois sur la touche **▲ / ▼** ou **◀ / ►** pour déplacer l'image vers le haut, le bas, la gauche ou la droite.



### Taille de PIP

Appuyez sur la touche **SIZE** puis sur la touche **◀ / ►** pour régler la taille de l'image incrustée.

En mode DW1 et DW2, la touche **SIZE** permet de régler simultanément la taille de l'image principale et de l'image incrustée. En mode PIP, elle permet de régler uniquement la taille de l'image incrustée.



### Réglage de l'image incrustée

- Lorsque l'image principale est en mode TV ou AV, vous pouvez régler une image incrustée affichée en mode RGB[PC] à l'aide des options Auto config (Configuration auto.) et Manual config (Configuration manuelle).
- Lorsque l'image principale est en mode TV ou AV, vous pouvez régler une image incrustée affichée en mode HDMI [DTV] ou Component 480p, 576p, 720p, 1080i à l'aide de l'option Manual config (Configuration manuelle).



# XSTUDIO

- **XSTUDIO** vous permet de lire des fichiers JPEG ou MP3 enregistrés sur carte mémoire.

## Remarques concernant les cartes mémoires

Pour éviter d'endommager les cartes mémoires, veuillez les retirer de l'appareil et les manipuler uniquement avec les mains.

## Carte mémoire

Une carte mémoire est un dispositif qui permet de transférer des données entre différents appareils audio/vidéo (appareils photo numériques, caméscopes, lecteurs MP3, PDA).

## Précautions d'utilisation

- Utilisez uniquement des cartes mémoires compatibles et veillez à les insérer correctement. (Chaque port accepte des types de cartes différents).
- N'introduisez pas d'objets métalliques dans les ports.
- Veillez à ne pas courber ou laisser tomber les cartes mémoires. Évitez les chocs.
- Après avoir retiré une carte mémoire de l'appareil, rangez-la dans son boîtier pour la protéger de l'électricité statique.
- Une mauvaise utilisation ou la présence d'électricité statique peut entraîner une perte des données enregistrées sur la carte mémoire.
- N'éteignez pas l'appareil lorsque la carte mémoire est sollicitée.
- N'éjectez pas une carte mémoire lorsqu'elle est sollicitée. Vous risqueriez de l'endommager ou d'effacer les données qu'elle contient.
- Insérez une seule carte par port.
- L'électricité statique et/ou les parasites électriques peuvent entraîner la modification ou la perte des données enregistrées sur une carte mémoire. Tenez les cartes mémoires à l'abri de toute perturbation électrique.
- Le fabricant ne saurait être responsable des dommages et des dysfonctionnements dus, notamment, à une mauvaise utilisation de l'appareil. La responsabilité du fabricant ne pourra être engagée qu'en cas de défauts ou de vices propres au produit.
- Utilisez uniquement des cartes mémoires sur lesquelles figurent le nom du fabricant et un numéro de série.
- Le fabricant ne saurait être responsable d'une éventuelle perte de données. Par conséquent, il est conseillé de conserver une copie des données.
- Respectez la procédure indiquée lorsque vous retirez une carte mémoire de son port.
- Assurez-vous que chaque carte mémoire répond aux normes préconisées.

**Remarques concernant les cartes mémoires**

**Ports de cartes mémoires**

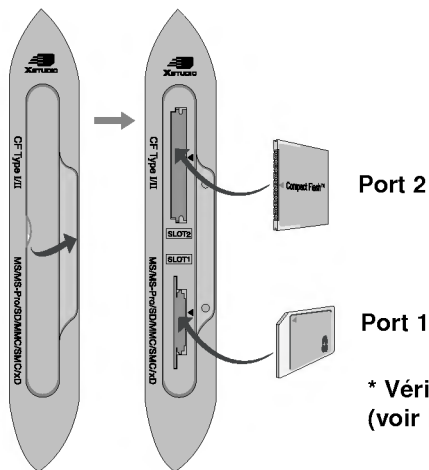

Port 2

Port 1

**\* Vérifiez l'orientation de la carte mémoire.  
(voir les illustrations ci-dessous)**

**Types de cartes mémoires**

- Utilisez uniquement les types de cartes mémoires indiqués pour chaque port.
- Cet appareil peut accueillir 8 types de cartes mémoires différents.
- Le système de fichiers **NTSF** n'est pas pris en charge.

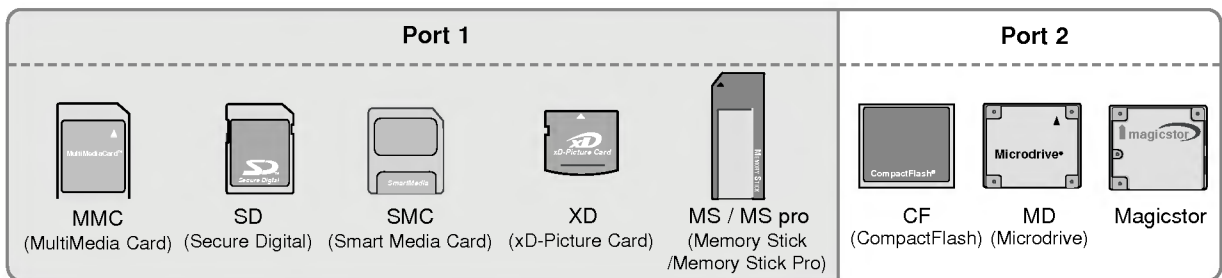





**Formats de fichiers acceptés par XSTUDIO**

Critère	Fichier image (JPEG)	Fichier audio (MP3)
<b>Compatibilité</b>	*.jpg	*.mp3
<b>Capacité de la carte mémoire</b>	CF: 2GB Microdrive: 2GB Magicstor: 2.2GB MMC: 256MB SD: 512MB - Certaines cartes MagicStor Plus ne sont pas acceptées. Une erreur peut survenir si vous utilisez une carte mémoire d'une capacité supérieure à celle indiquée.	SMC: 128MB XD: 512MB MS: 128MB MS PRO: 1GB
<b>Fichier non pris en charge ou endommagé</b>	Les fichiers image ou audio non pris en charge ou endommagés peuvent être l'origine d'erreurs. N'essayez pas de remplacer leur extension par une extension acceptée par l'appareil.	

- La vitesse de lecture peut varier d'un type de carte à l'autre.
- Un nom de fichier peut comporter jusqu'à 8 caractères. Si cette limite est dépassée, le nom est automatiquement réduit à 6 caractères, les deux derniers caractères étant remplacés par les chiffres 1, 2, 3 ou 4.



## Décodage JPEG/Aperçu

	Méthode de compression		Format colorimétrique		
	Standard	Progressive	4:4:4 11:11:11 (Y, Cb, Cr)	4:2:2 21:11:11 (Y, Cb, Cr) 12:11:11 (Y, Cb, Cr)	4:2:0 22:11:11 (Y, Cb, Cr)
<b>Décodage JPEG</b>	○	X	X	○	○
<b>Affichage</b>	Image	Format incorrect	Format incorrect	Image	Image
<b>Aperçu</b>	Un  s'affiche en l'absence de miniature.			Un  s'affiche en l'absence de miniature.	Un  s'affiche en l'absence de miniature.

- En cas d'erreur lors du décodage, le message "**Corrupted file**" s'affiche.

## Insertion et éjection d'une carte

### ◆ Insertion d'une carte

1. Insérez délicatement une carte dans le port 1 et/ou 2.
2. Appuyez sur la touche  pour lancer **XSTUDIO**.  
Appuyez une nouvelle fois sur la touche  pour quitter **XSTUDIO**.

### ◆ Éjection d'une carte

1. Appuyez sur la touche **M/C EJECT** de la télécommande.
2. Appuyez sur la touche ▲ / ▼ pour sélectionner la carte mémoire à éjecter (**Memory 1 Eject** ou **Memory 2 Eject**).  
Si vous sélectionnez **Cancel**, la fenêtre disparaît.
3. Retirez délicatement la carte.

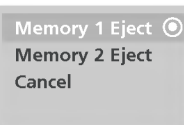

### Remarque

- L'économiseur d'écran s'active automatiquement si vous ne retirez pas la carte immédiatement après son éjection.
- La touche **M/C EJECT** n'est pas opérationnelle lorsque vous accédez aux images ou aux fichiers MP3.  
La touche **M/C EJECT** fonctionne uniquement lorsque vous consultez un fichier.





**Avertissement** : veillez à appuyer sur la touche **M/C EJECT** de la télécommande avant de retirer la carte mémoire pour éviter de l'endommager.

\* Les illustrations de ce manuel ne sont fournies qu'à titre indicatif.

## Accès aux listes de fichiers image ou MP3

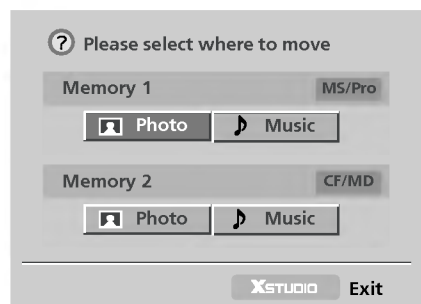
- Lorsque vous insérez une carte mémoire ou que vous appuyez sur la touche , l'écran ci-dessous s'affiche.



1. Sélectionnez Photo (images) ou Music (fichiers MP3) sur la carte mémoire 1 ou 2 à l'aide des touches ▲ / ▼ / ◀ / ▶.
2. Appuyez sur la touche **OK** pour ouvrir la liste des fichiers correspondants.
3. Appuyez sur la touche  pour quitter **XSTUDIO**.

### Remarque

- Aucune action ne peut être effectuée lorsque vous éjectez la carte.
- En cas d'erreur sur une carte mémoire, il est impossible de lancer **XSTUDIO**.

## Affichage des fichiers JPEG

- Lorsque vous sélectionnez **Photo** dans le menu principal, la liste des images présentées sous forme de miniatures s'affiche.

\* Les illustrations de ce manuel ne sont fournies qu'à titre indicatif.

### Description de l'écran

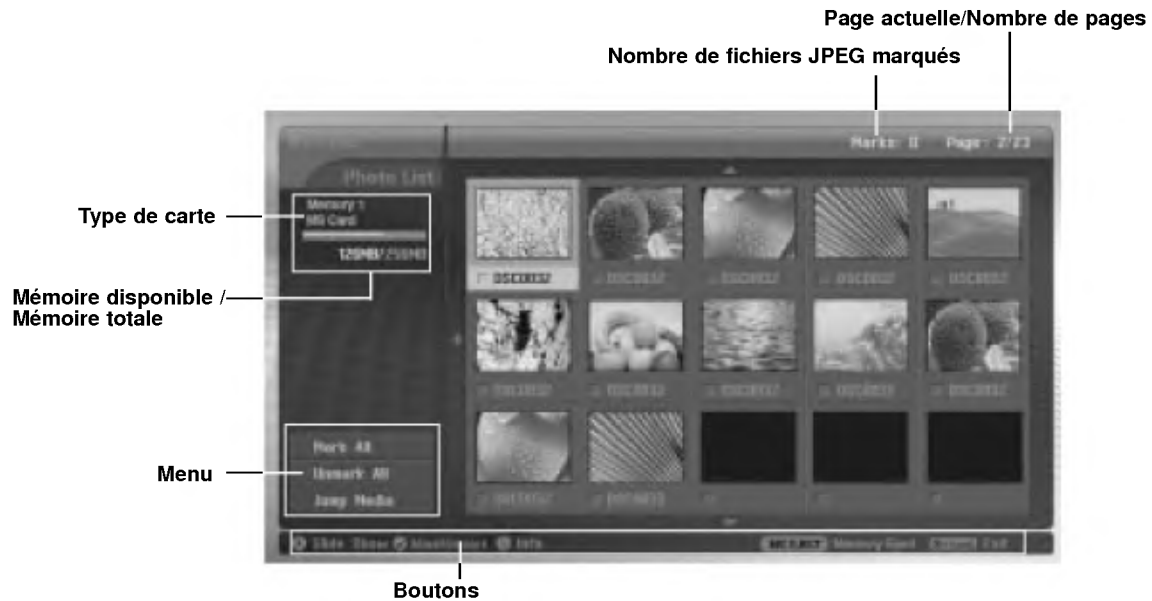

### Affichage d'une image et menu déroulant

- Affichage d'une image



1. Insérez une carte mémoire dans le port 1 et/ou 2 de l'appareil.
2. Appuyez sur la touche **Xtudio**.
3. Sélectionnez Photo sur la carte mémoire 1 ou 2 à l'aide des touches ▲ / ▼ / ◀ / ▶.
4. Appuyez sur la touche **OK** pour accéder à la liste d'images.  
**Remarque** : chaque page peut contenir 15 miniatures. **es**.
5. Sélectionnez une image à l'aide des touches ▲ / ▼ / ◀ / ▶ et appuyez sur la touche **OK**.
6. Sélectionnez **View** à l'aide des touches ▲ / ▼ et appuyez sur la touche **OK**. L'image s'affiche.

### Marquage de fichiers JPEG

- Vous pouvez marquer les images pour afficher uniquement celles que vous désirez ou pour constituer un diaporama.
  - Les images marquées s'affichent en orange.
- Lorsque vous appuyez sur **OK** après avoir marqué une image, celle-ci apparaît en vert.



#### ◆ Marquage de tous les fichiers

1. Lorsque la liste des images est affichée, appuyez plusieurs fois sur la touche ◀ pour accéder au menu situé à gauche de l'écran.
2. Sélectionnez **Mark All** ou **Unmark All** à l'aide des touches ▲ / ▼.
  - L'option **Mark All** permet de marquer toutes les images.
  - L'option **Unmark All** permet d'annuler le marquage de toutes les images.
3. Appuyez sur la touche **OK** puis sur la touche ▶ pour revenir à la liste des images.

#### ◆ Marquage d'une image

Appuyez sur la touche **MARK** pour marquer ou non une image.

### Ouverture d'une autre liste de fichiers

- Cette fonction permet d'ouvrir une autre liste de fichiers.

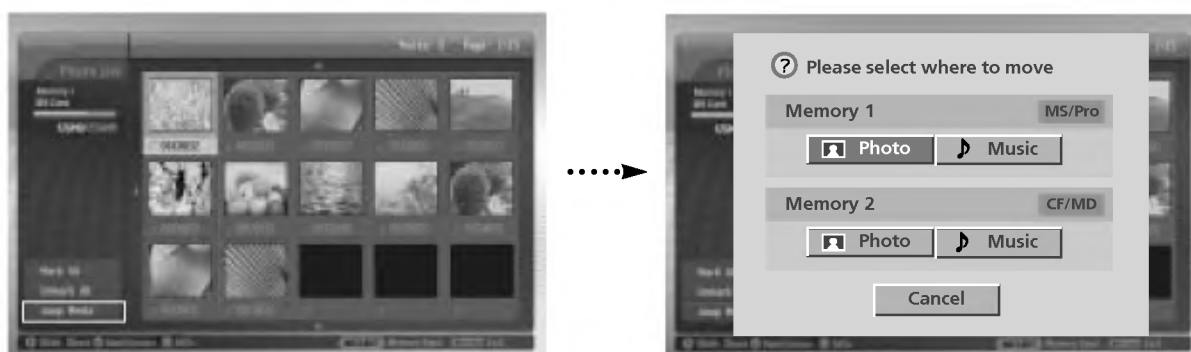

1. Lorsque la liste des images est affichée, appuyez plusieurs fois sur la touche ◀ pour accéder au menu situé à gauche de l'écran.
2. Sélectionnez **Jump media** à l'aide des touches ▲ / ▼ et appuyez sur la touche **OK**.
3. Sélectionnez une liste à l'aide des touches ▲ / ▼ / ◀ / ▶ et appuyez sur la touche **OK**. La liste sélectionnée s'affiche.

## JPEG File Viewing Options

### Options d'affichage

- Lorsqu'une image est affichée, différentes options sont disponibles.

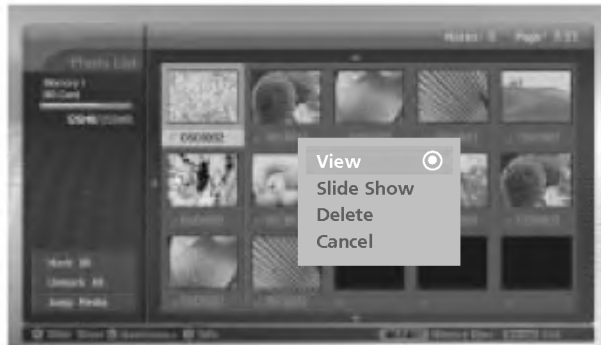

1. Sélectionnez une image à l'aide des touches ▲ / ▼ / ◀ / ▶ et appuyez sur la touche OK.
2. Sélectionnez **View** à l'aide des touches ▲ / ▼ et appuyez sur la touche OK. L'image s'affiche.
3. Différentes options sont alors disponibles.



<b>Défilement</b>	<ul style="list-style-type: none"> <li>• Appuyez sur la touche ▶ pour afficher l'image suivante.</li> <li>• Appuyez sur la touche ◀ pour afficher l'image précédente.</li> <li>• Si vous avez marqué des fichiers, seuls ces fichiers pourront être affichés.</li> </ul>
<b>Rotation</b>	<ul style="list-style-type: none"> <li>• Appuyez sur les touches ▲ / ▼ pour faire pivoter l'image.</li> <li>• ▲: Permet de pivoter l'image vers la droite.</li> <li>• ▼: permet de faire pivoter l'image vers la gauche.</li> <li>• Il est impossible de faire pivoter une image lorsque le zoom est activé.</li> </ul>
<b>Zoom avant / arrière</b>	<ul style="list-style-type: none"> <li>• Appuyez sur les touches PR ▲ / ▼ pour agrandir ou réduire l'image (2x à 4x).</li> <li>• Appuyez sur les touches ▲ / ▼ / ◀ / ▶ pour vous déplacer dans l'image.</li> </ul>
<b>Suppression</b>	<ul style="list-style-type: none"> <li>• Appuyez sur la touche <b>MARK</b> pour supprimer l'image affichée.</li> </ul>
<b>Accès au menu</b>	<ul style="list-style-type: none"> <li>• Appuyez sur la touche <b>EXIT</b> pour retourner à la liste des images.</li> </ul>
<b>Affichage / Masquage du menu</b>	<ul style="list-style-type: none"> <li>• Appuyez sur la touche <b>OK</b> pour afficher ou masquer le menu.</li> <li>• Le menu disparaît automatiquement au bout de quelques secondes.</li> </ul>

## Diaporama

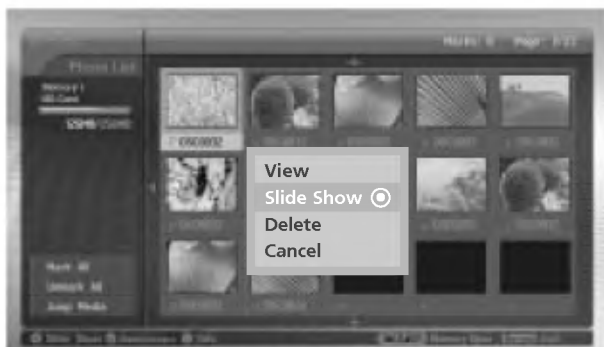

1. Sélectionnez une image à l'aide des touches ▲ / ▼ / ◀ / ▶ et appuyez sur la touche **OK**.
2. Sélectionnez **Slide Show** (diaporama) ou **Show Marked** (affichage des fichiers marqués uniquement) à l'aide des touches ▲ / ▼ et appuyez sur la touche **OK**. (L'option **Show Marked** n'est disponible que si vous avez préalablement marqué une image à l'aide de la touche **MARK**.)









3. Vous pouvez modifier la vitesse de défilement du diaporama et appliquer un effet de transition. Sélectionnez une vitesse de défilement et un effet de transition à l'aide des touches ▲ / ▼ / ◀ / ▶.
4. Sélectionnez **OK** à l'aide des touches ▲ / ▼ / ◀ / ▶.

### Remarque

- Après avoir sélectionné **Slide Show** ou **Show Marked**, vous pouvez lancer directement le diaporama en appuyant sur la touche .
- Si vous avez marqué des fichiers, seuls ces fichiers apparaîtront dans le diaporama.



<b>Défilement</b>	<ul style="list-style-type: none"> <li>• Appuyez sur la touche  pour passer à l'image suivante.</li> <li>• Appuyez sur la touche  pour passer à l'image précédente.</li> </ul>
<b>Pause</b>	<ul style="list-style-type: none"> <li>• Appuyez sur la touche  pour effectuer une pause.</li> <li>• Appuyez sur la touche  pour reprendre le diaporama.</li> <li>• Lorsqu'une image est en pause, appuyez sur les touches  /  pour passer à l'image précédente ou suivante.</li> </ul>
<b>Accès au menu</b>	<ul style="list-style-type: none"> <li>• Appuyez sur la touche <b>EXIT</b> pour revenir à la liste des images.</li> </ul>
<b>Affichage / Masquage du menu</b>	<ul style="list-style-type: none"> <li>• Appuyez sur la touche <b>OK</b> pour afficher ou masquer le menu.</li> <li>• Le menu disparaît automatiquement au bout de quelques secondes.</li> </ul>

## JPEG File Viewing Options

### Suppression d'une image



1. Sélectionnez une image à l'aide des touches ▲ / ▼ / ◀ / ▶ et appuyez sur la touche **OK**.
2. Pour supprimer l'image, sélectionnez **Delete** à l'aide des touches ▲ / ▼ et appuyez sur la touche **OK**. Lorsque le message "Do you want to delete the file?" (Voulez-vous supprimer le fichier ?) s'affiche, sélectionnez **YES** (vous avez le choix entre **YES** – oui, ou **NO** – non) à l'aide des touches ◀ / ▶. Le fichier est supprimé et la liste des images réorganisée.



\* Si vous avez marqué des fichiers, seuls ces fichiers seront supprimés lorsque vous sélectionnez **Delete**.  
Si une carte mémoire MS, SMC ou SD est protégée en écriture, le message "Protection Mode. Please push the **OK** button." s'affiche. Sélectionnez **OK** pour revenir à la liste des images. (Pour supprimer un fichier, vous devez préalablement annuler la protection en écriture.)

3. Pour revenir à la liste des images, sélectionnez **Cancel** à l'aide des touches ▲ / ▼ et appuyez sur la touche **OK**.

### Propriétés des images

- Cette fonction permet d'afficher les propriétés d'une image.

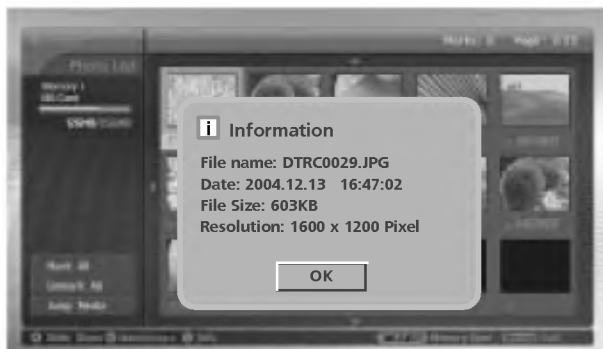

1. Sélectionnez une image.
2. Appuyez sur la touche **INFO**. Les propriétés de l'image s'affichent.  
Si aucune information n'est disponible, la fenêtre des propriétés ne s'affiche pas.
3. Appuyez sur la touche **OK**, **EXIT** ou **INFO** pour revenir à la liste des images.

### Économiseur d'écran

- Si vous n'appuyez sur aucune touche lorsque la liste des images est affichée, l'économiseur d'écran s'active automatiquement au bout de 30 secondes.



\* **'Économiseur d'écran'**  
L'économiseur d'écran empêche la détérioration des pixels pouvant survenir lors de l'affichage prolongé d'une image.

**XSTUDIO**

- Appuyez sur les touches ▲ / ▼ / ◀ / ▶, **EXIT**, ▶(play), II, ■, ◀◀, ▶▶, **INFO**, **PR** ▲ / ▼, **MARK** pour désactiver l'économiseur d'écran.



## MP3 File Playing Operation

- Certains fichiers audio/MP3 peuvent être protégés par des droits d'auteur. Il est possible qu'ils ne puissent être lus sur cet appareil.

### Description de l'écran

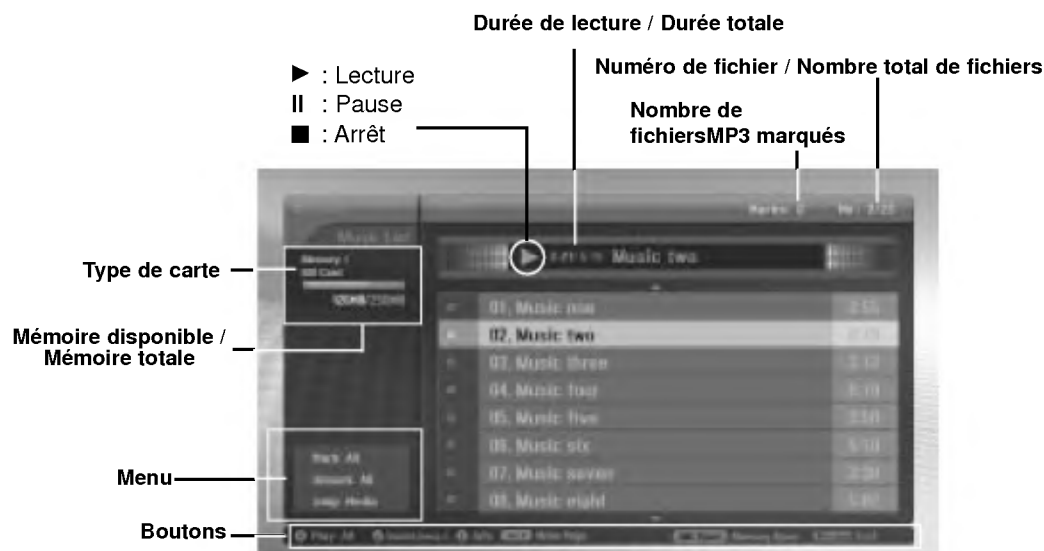

### Sélection et lecture de fichiers MP3

- Vous ne pouvez pas sélectionner ou supprimer de fichier MP3 lorsqu'un fichier est en cours de lecture.
- Si vous appuyez sur n'importe quelle touche de la télécommande (à l'exception de , et ) en cours de lecture d'un fichier, celle-ci s'arrête.
- Appuyez sur les touches **PR** ▲ / ▼ pour passer d'un écran à l'autre dans la liste des fichiers.

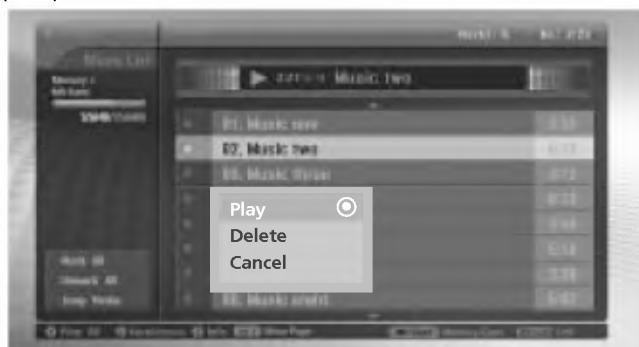

1. Insérez une carte mémoire dans le port 1 et/ou 2 de l'appareil.
2. Appuyez sur la touche .
3. Sélectionnez Music sur la carte mémoire 1 ou 2 à l'aide des touches ▲ / ▼ / ◀ / ▶.
4. Appuyez sur la touche **OK** pour accéder à la liste des fichiers MP3.  
**Remarque:** Chaque page peut contenir 8 fichiers MP3.
5. Sélectionnez un fichier MP3 à l'aide des touches ▲ / ▼ et appuyez sur la touche **OK**.
6. Sélectionnez **Play** ou **Play Marked** à l'aide des touches ▲ / ▼ et appuyez sur la touche **OK**. (L'option **Play Marked** n'est disponible que si vous avez préalablement marqué un fichier à l'aide de la touche **MARK**.)

#### Remarque:

- Vous pouvez également lancer la lecture en appuyant sur la touche .
- L'icône s'affiche devant le nom du fichier en cours de lecture.
- Pendant la lecture d'un fichier, appuyez sur la touche pour passer au morceau précédent ou suivant.
- Si vous appuyez sur la touche la lecture d'un fichier, le morceau reprend depuis le début.  
(Appuyez sur la touche dès le début de la lecture d'un fichier (1 à 2 secondes) pour passer au morceau précédent.)

## MP3 File Playing Operation

\* Les illustrations de ce manuel ne sont fournies qu'à titre indicatif.

### Arrêt/Pause

#### ◆ Arrêt

Pour arrêter la lecture d'un fichier, appuyez sur la touche ■ de la télécommande.

Vous pouvez également utiliser les touches **OK**, **PR** (▲ / ▼) de l'appareil.

#### Remarque:

- Lorsque vous relancer la lecture, celle-ci s'effectue sur le fichier MP3 affiché en surbrillance.
- Lorsque la lecture est arrêtée, les touches **VOL** (◀ / ▶) et **PR** (▲ / ▼) du téléviseur font office de touches de navigation.

#### ◆ Pause

1. Appuyez sur la touche II pour interrompre la lecture.
2. Appuyez sur la touche II ou ▶ pour reprendre la lecture.

### Marquage de fichiers MP3

- Vous pouvez marquer et ainsi sélectionner les fichiers que vous souhaitez écouter.
- Le menu situé à gauche est accessible uniquement lorsque la lecture est arrêtée.



#### ◆ Marquage de tous les fichiers

1. Lorsque la liste des fichiers est affichée, appuyez sur la touche ◀.
2. Sélectionnez **Mark All** ou **Unmark All** à l'aide des touches ▲ / ▼.
  - L'option **Mark All** permet de marquer tous les fichiers.
  - L'option **Unmark All** permet d'annuler le marquage de tous les fichiers.
3. Appuyez sur la touche **OK** puis sur la touche ▶ pour revenir à la liste des fichiers.

#### ◆ Marquage d'un fichier

Appuyez sur la touche **MARK** pour marquer un fichier ou annuler le marquage.