

Téléviseur LCD†

Téléviseur plasma

MANUEL DE L'UTILISATEUR

**MODÈLES DE
TÉLÉVISEUR LCD**

32LG70
37LG70**
42LG70**
47LG70**
52LG70****

**MODÈLES DE
TÉLÉVISEUR PLASMA**

50PG70
60PG70****

Avant la mise en service de votre téléviseur, veuillez lire attentivement ce manuel d'utilisation.

Conservez-le à portée de main pour pouvoir vous y reporter ultérieurement.

Notez le numéro de série et le numéro du modèle, qui figurent sur la plaque signalétique fixée à l'arrière du poste.

Transmettez ces informations à votre revendeur lorsque vous demandez une intervention de maintenance.

ACCESSOIRES

Assurez-vous que les accessoires suivants sont fournis avec votre téléviseur. S'il vous manque un ou plusieurs de ces accessoires, veuillez contacter le distributeur qui vous a vendu l'appareil.

- L'image peut être différente de celle affichée sur votre téléviseur.

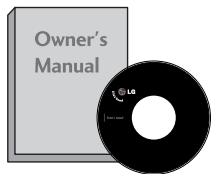

Manuel de l'utilisateur

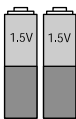

Piles

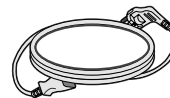

Cordon d'alimentation



Télécommande

Cet accessoire n'est pas disponible pour tous les modèles.

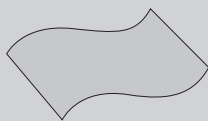

Chiffon doux
Nettoyez l'écran avec ce chiffon.

*Si la surface du téléviseur comporte des traces de doigts ou des taches, nettoyez-la à l'aide du chiffon doux.

Évitez de frotter lorsque vous tentez d'éliminer une tache. Vous risquez de rayer ou de décolorer la surface.

Modèles de TÉLÉVISEUR PLASMA

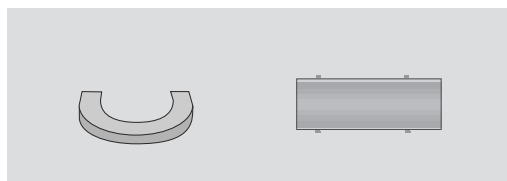

Dispositif de rangement des câbles

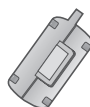

Noyau de ferrite
(Voir page 10)

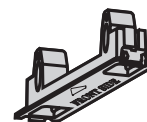

Capot de protection
(Voir page 13)

Modèles de TÉLÉVISEUR LCD

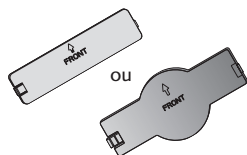

Capot de protection
(Voir page 13)

(32/37/42LG70** uniquement)



Boulons pour l'assemblage du socle
(Voir page 8)

(32LG70** uniquement)



1-vis
(Voir page 12)

TABLE DES MATIÈRES

ACCESSOIRES	1
-------------------	---

PRÉPARATION

COMMANDES DU PANNEAU AVANT	4
PRÉSENTATION DU PANNEAU ARRIÈRE.....	6
INSTALLATION DU SOCLE	8
SOCLE PIVOTANT	8
VEUILLEZ INSTALLER LE TÉLÉVISEUR AVEC PRÉCAUTION POUR ÉVITER QU'IL NE TOMBE....	9
SUPPORT ARRIÈRE POUR LE RANGEMENT DES CÂBLES	10
Installation du socle.....	12
Montage au mur : Installation horizontale	13
SI VOUS N'UTILISEZ PAS LE SOCLE SUR PIED.....	13
Raccordement à une antenne.....	14

CONFIGURATION D'UN APPAREIL EXTERNE

CONFIGURATION DU RÉCEPTEUR HD	15
CONFIGURATION D'UN LECTEUR DVD	17
CONFIGURATION D'UN MAGNÉTOSCOPE ..	20
INSERTION DU MODULE CI	22
CONFIGURATION DE LA SORTIE AUDIONUMÉRIQUE	23
CONFIGURATION D'UNE AUTRE SOURCE AUDIO/VIDÉO	24
CONFIGURATION DE L'ENTRÉE USB	25
CONFIGURATION D'UN PC.....	26
-Configuration de l'écran pour le mode PC.....	29

UTILISATION DU TÉLÉVISEUR/CONTRÔLE DES CHÂÎNES

Fonctions des touches de la télécommande ...	34
Mise sous tension du téléviseur.....	36
SÉLECTION DES CHÂÎNES	36
Volume Adjustment	36
MENU RAPIDE	37
SÉLECTION ET RÉGLAGE DES MENUS À L'ÉCRAN....	38
Mémorisation des chaînes.....	39
RECHERCHE MANUELLE (EN MODE NUMÉRIQUE)....	40
RECHERCHE MANUELLE (EN MODE ANALOGIQUE)....	41
EDITION DES CHÂÎNES	43
Préampli (EN MODE NUMÉRIQUE)	46
MISE À JOUR LOGICIELLE	47
DIAGNOSTICS	48
INFOS CI [COMMON INTERFACE] (INTERFACE COMMUNE))	49

SÉLECTION DE LA LISTE DES CHÂÎNES.....	50
LISTE DES ENTRÉES.....	51
	52
LIBELLÉ DES ENTRÉES	54
MODE AV	54
MANUEL SIMPLIFIÉ	55

UTILISATION DE BLUETOOTH

Précautions lors de l'utilisation de Bluetooth	56
PARAMÉTRAGE DE BLUETOOTH	57
DÉFINIR LE CODE PIN DU TÉLÉVISEUR.....	58
CASQUE BLUETOOTH	
- Connexion d'un nouveau casque Bluetooth ..	59
- Connexion à un casque Bluetooth déjà enreg- istré	59
- Déconnexion du casque Bluetooth pendant l'utilisation....	60
- Demande de connexion du casque Bluetooth au téléviseur.....	60
GESTION D'UN APPAREIL BLUETOOTH ENREGISTRÉ.....	61
MES INFORMATIONS BLUETOOTH	62
RÉCEPTION DE PHOTOS VIA UN APPAREIL BLUETOOTH EXTERNE	63

POUR UTILISER UN PÉRIPHÉRIQUE USB

Raccordement d'un périphérique USB.....	64
LISTE DES PHOTOS.....	65
LISTE DE MUSIQUE.....	69

EPG (GUIDE DE PROGRAMMES ÉLECTRONIQUE) (EN MODE NUMÉRIQUE UNIQUEMENT)

- Activation/désactivation du guide de programmes électronique	72
- Sélection d'un programme	72
- Signification des touches en mode Guide NOW/NEXT (Actuel/Suivant)	73
- Signification des touches en mode Guide sur 8 jours..	73
- Signification des touches en mode Modification date .	73
- Button Function in Extended Description Box.....	74
- Signification des touches en mode de réglage Enregistrement/Rappel.....	74
- Fonction des boutons en mode Liste planifiée....	74

RÉGLAGES DE L'IMAGE

RÉGLAGE DE LA TAILLE DE L'IMAGE (FORMAT D'IMAGE)	74
RÉGLAGES PRÉDÉFINIS DE L'IMAGE	
- Mode image – Réglages prédéfinis	77
- Réglages automatique de la tonalité de couleur (Chaud / Moyen / Froid)	78
RÉGLAGE MANUEL DE L'IMAGE	
- Mode image - Option Utilisateur.....	79
- Mode Image – Utilisateurs expérimentés	80
TECHNOLOGIE D'OPTIMISATION DE L'IMAGE.....	81
CONTRÔLE AVANCÉ : MODE CINÉMA/REAL CINE-MA.....	82
CONTRÔLE AVANCÉ : NIVEAU DE NOIR	83
CONTRÔLE AVANCÉ : TRUMOTION	84
TRUMOTION DEMO	85
PROTECTION DES YEUX	86
RÉINITIALISATION DE L'IMAGE.....	87
VOYANT LUMINEUX	88
MÉTHODE ISM (RÉDUCTION DE LA RÉMANENCE À L'ÉCRAN)	89
MODE IMAGE ÉCONOMIE D'ÉNERGIE	90

RÉGLAGES DU SON ET DE LA LANGUE

NIVELAGE AUTOMATIQUE DU VOLUME (VOLUME AUTO.)...	91
RÉGLAGES PRÉDÉFINIS DU SON : MODE SON	92
RÉGLAGES DU SON : MODE UTILISATEUR	93
SRS TruSurround XT	93
VOIX NETTE	94
Balance	95
ACTIVATION ET DÉSACTIVATION DES HAUT-PARLEURS.....	96
SÉLECTION DE LA SORTIE AUDIONUMÉRIQUE ...	97
REINITIALISATION DES PARAMÈTRES AUDIO.....	98
I/II	
- Réception stéréo/bilingue (en mode analogique uniquement).....	99
- Réception NICAM (en mode analogique uniquement)	100
- Sélection de la sortie audio des haut-parleurs...	100
SÉLECTION DU PAYS/LANGUE DU MENU À L'ÉCRAN	101
SÉLECTION DE LA LANGUE (EN MODE NUMÉRIQUE UNIQUEMENT)	102

RÉGLAGE DE L'HEURE

Horloge	103
ACTIVATION ET DÉSACTIVATION DU MINUTEUR...	104
RÉGLAGE DE LA MISE EN VEILLE AUTOMATIQUE...	105
CONFIGURATION DU FUSEAU HORAIRE	106
RÉGLAGE DE LA MINUTERIE DE VEILLE.....	106

CONTRÔLE PARENTAL

DÉFINITION DU MOT DE PASSE ET SYSTÈME DE VERROUILLAGE.....	107
BLOCAGE D'UNE CHAÎNE	108
Contrôle parental	109
BLOCAGE DES TOUCHES.....	110

TÉLÉTEXTE

Pour activer/désactiver le télétexte	111
Texte SIMPLE.....	111
Texte TOP.....	111
FASTEXT	112
Fonctions télétexte spéciales.....	112

TÉLÉTEXTE NUMÉRIQUE

TÉLÉTEXTE DANS LE SERVICE NUMÉRIQUE....	113
TÉLÉTEXTE DU SERVICE NUMÉRIQUE	113

ANNEXE

DÉPANNAGE.....	114
ENTRETIEN	116
SPÉCIFICATIONS DE L'APPAREIL	117
PROGRAMMATION DE LA TÉLÉCOMMANDE ...	119
CODES INFRAROUGE.....	121
INSTALLATION D'UN SYSTÈME DE COMMANDE EXTERNE	123

PRÉPARATION

COMMANDES DU PANNEAU AVANT

- L'image peut être différente de celle affichée sur votre téléviseur.
- Si votre appareil est entouré d'un film de protection, enlevez-le et nettoyez l'appareil avec un chiffon à lustrer.

Modèles de téléviseur plasma

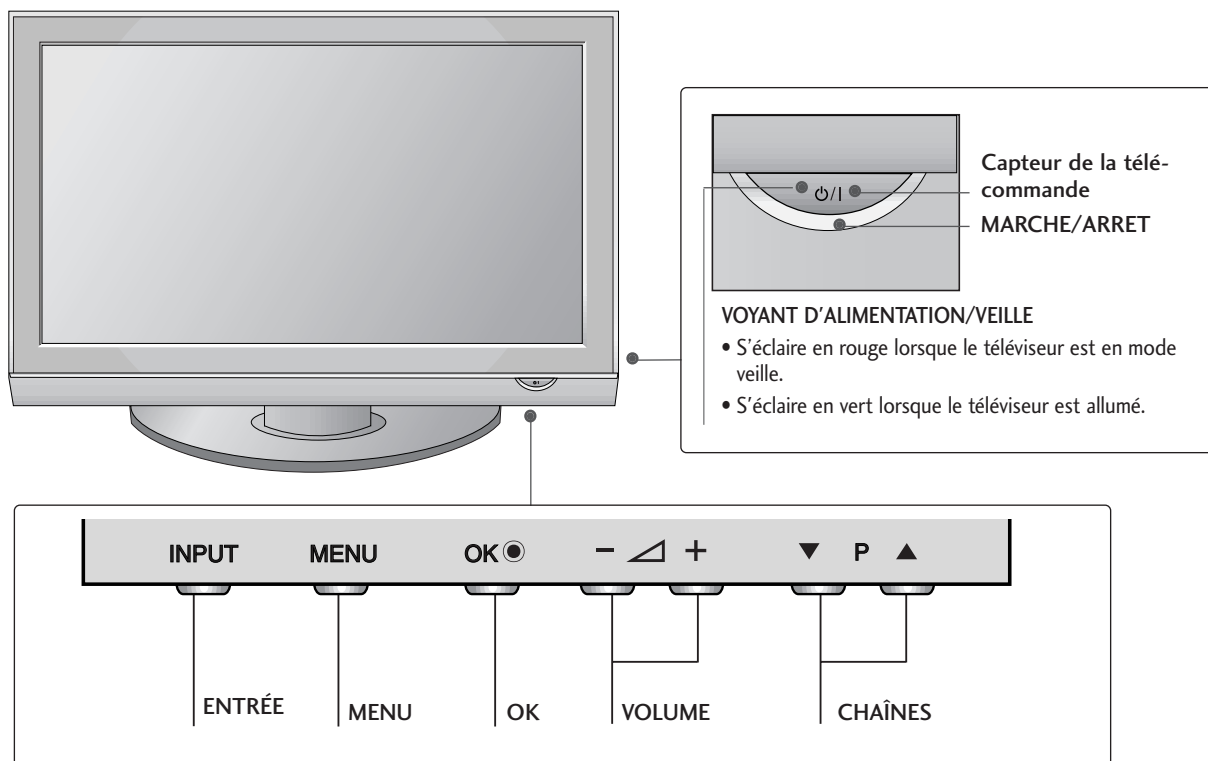

Modèles de téléviseur LCD

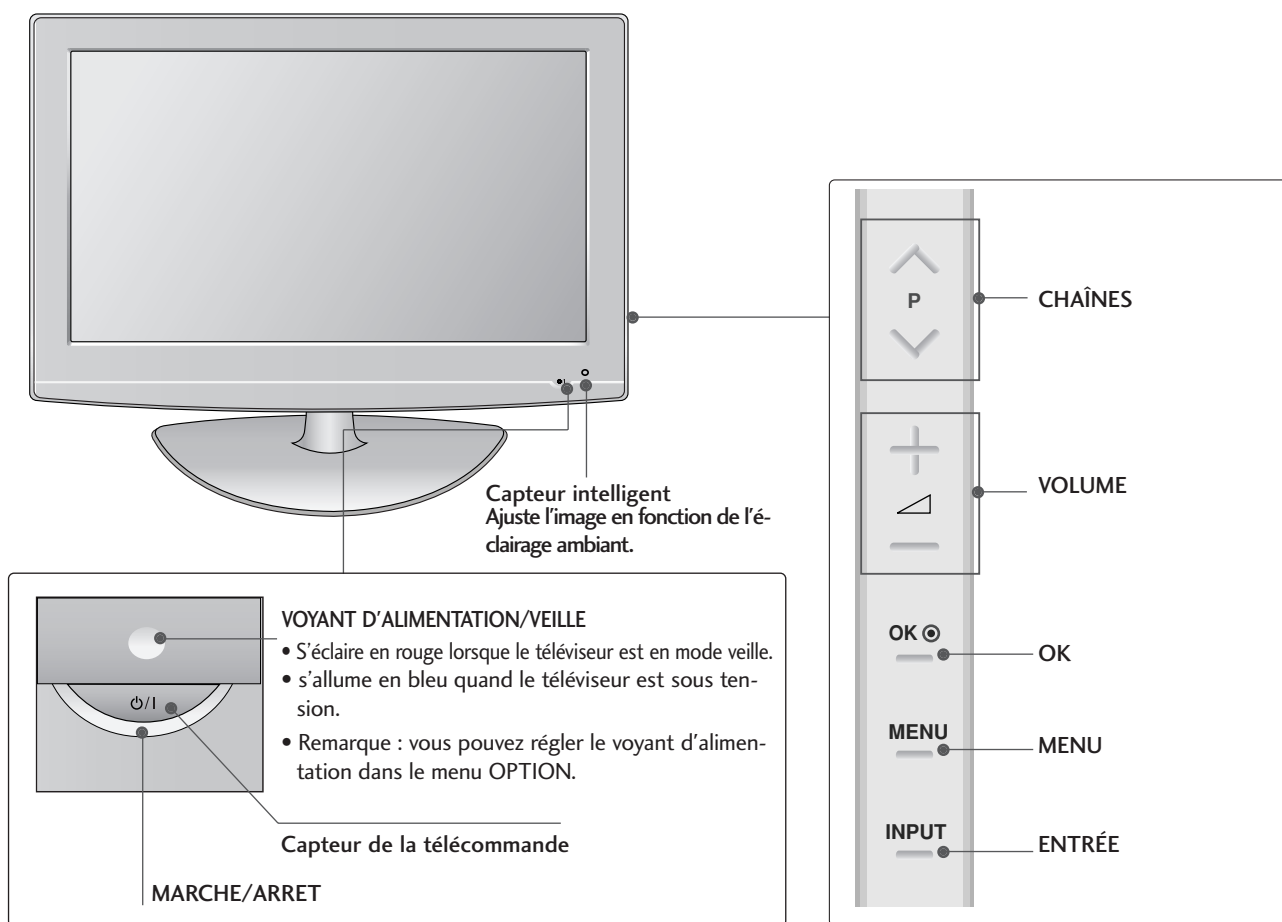

PRÉPARATION

PRÉSENTATION DU PANNEAU ARRIÈRE

- L'image peut être différente de celle affichée sur votre téléviseur.

Modèles de téléviseur plasma

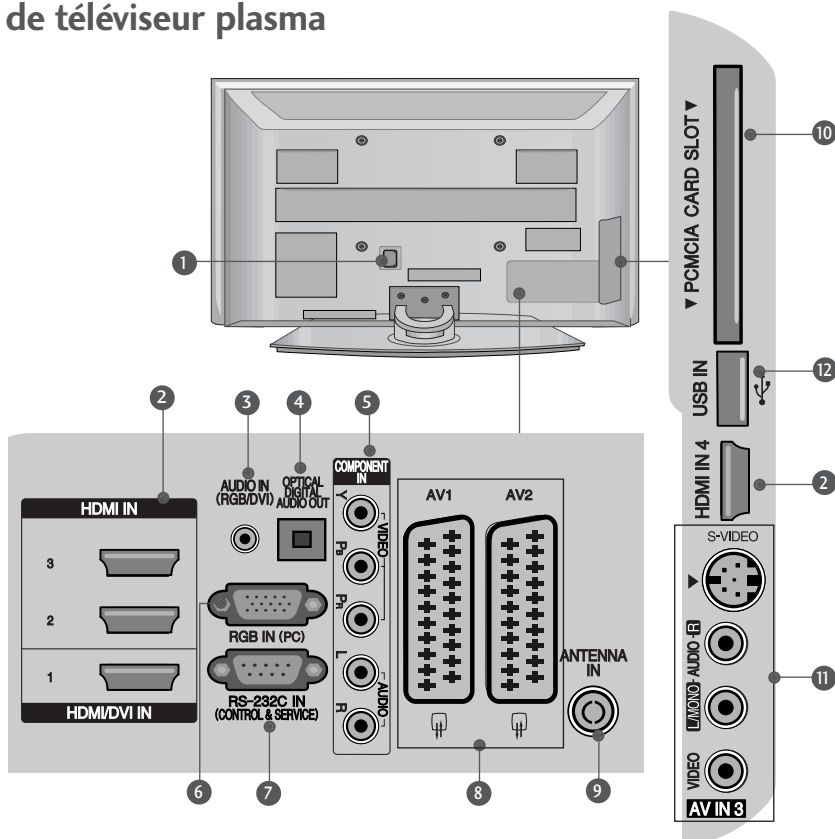

- 1** Prise du cordon d'alimentation
Ce téléviseur fonctionne sur courant alternatif (CA). La tension est indiquée sur la page des Spécifications. N'essayez jamais d'utiliser ce téléviseur sur courant continu (CC).
- 2** Entrée HDMI
Raccordez un signal HDMI à l'entrée HDMI IN. Vous pouvez également raccorder un signal DVI (VIDÉO) au port HDMI/DVI à l'aide d'un câble DVI-HDMI.
- 3** Entrée audio RVB/DVI
Raccordez un signal audio à partir d'un ordinateur ou d'un téléviseur.
- 4** SORTIE AUDIONUMÉRIQUE OPTIQUE
Raccordez un signal audionumérique à partir de différents types d'appareils.
Remarque : en mode veille, ces ports ne sont pas opérationnels.
- 5** Entrée composantes
Raccordez un appareil audiovisuel en composantes à ces prises.
- 6** Entrée RVB
Raccordez la sortie d'un ordinateur.
- 7** Port d'entrée RS-232C (CONTRÔLE ET MAINTENANCE UNIQUEMENT)
Raccordez cette entrée au port RS-232C d'un ordinateur.
- 8** Prise Péritel (AV1 / AV2)
Raccordez l'entrée ou la sortie Péritel d'un appareil externe à ces prises.
- 9** Entrée d'antenne
Raccordez l'antenne RF à cette prise.
- 10** Logement pour carte PCMCIA (Personal Computer Memory Card International Association)
(Cette fonction n'est pas disponible dans tous les pays.)
- 11** Entrée S-Video
Raccordez la sortie S-Vidéo d'un appareil S-VIDÉO.
Entrée audio/vidéo
Raccordez la sortie audio/vidéo d'un appareil externe à ces prises.
- 12** Port USB

Modèles de téléviseur LCD

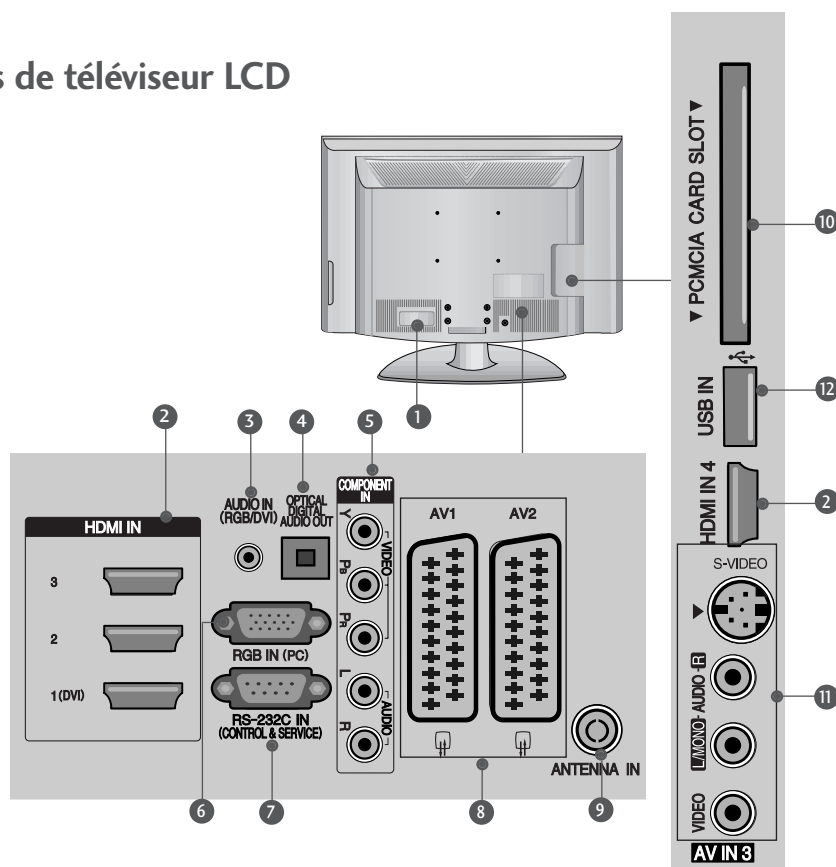

- 1** Prise du cordon d'alimentation
Ce téléviseur fonctionne sur courant alternatif (CA). La tension est indiquée sur la page des Spécifications. N'essayez jamais d'utiliser ce téléviseur sur courant continu (CC).
- 2** Entrée HDMI
Raccordez un signal HDMI à l'entrée HDMI IN. Vous pouvez également raccorder un signal DVI (VIDÉO) au port HDMI/DVI à l'aide d'un câble DVI-HDMI.
- 3** Entrée audio RVB/DVI
Raccordez un signal audio à partir d'un ordinateur ou d'un téléviseur.
- 4** SORTIE AUDIONUMÉRIQUE OPTIQUE
Raccordez un signal audionumérique à partir de différents types d'appareils.
Remarque : en mode veille, ces ports ne sont pas opérationnels.
- 5** Entrée composantes
Raccordez un appareil audiovisuel en composantes à ces prises.
- 6** Entrée RVB
Raccordez la sortie d'un ordinateur.
- 7** Port d'entrée RS-232C (CONTRÔLE ET MAINTENANCE UNIQUEMENT)
Raccordez cette entrée au port RS-232C d'un ordinateur.
- 8** Prise Péritel (AV1/AV2)
Raccordez l'entrée ou la sortie Péritel d'un appareil externe à ces prises.
- 9** Entrée d'antenne
Raccordez l'antenne RF à cette prise.
- 10** Logement pour carte PCMCIA (Personal Computer Memory Card International Association)
(Cette fonction n'est pas disponible dans tous les pays.)
- 11** Entrée S-Video
Raccordez la sortie S-Vidéo d'un appareil S-VIDÉO.
Entrée audio/vidéo
Raccordez la sortie audio/vidéo d'un appareil externe à ces prises.
- 12** Port USB

PRÉPARATION

INSTALLATION DU SOCLE

■ L'image peut être différente de celle affichée sur votre téléviseur.

Lorsque vous assemblez le pied de bureau, vérifiez que le boulon est complètement serré (dans le cas contraire, le produit pourrait basculer après son installation). Si vous serrez exagérément le boulon, celui-ci pourrait dévier par un phénomène d'abrasion de la pièce de serrage du boulon.

32/37/42LG70** uniquement

- 1** Couchez avec précaution l'écran de télévision sur une surface rembourrée pour éviter d'abimer l'écran.

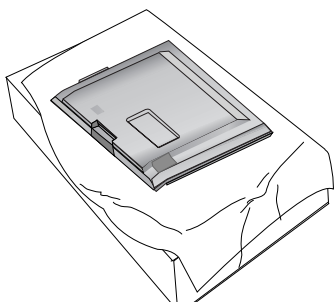

- 2** Fixez le pied de la télévision au support.

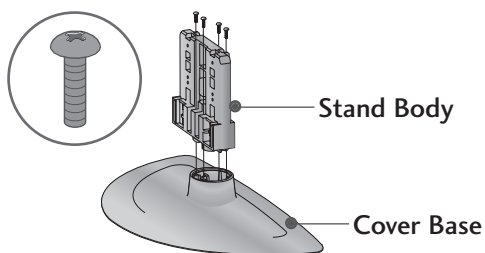

- 3** Fixez le téléviseur comme indiqué.

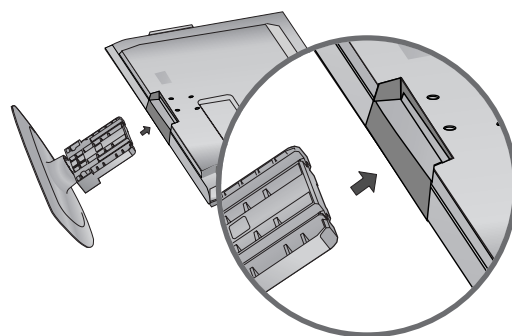

- 4** Fixez fermement à l'aide des 4 boulons en utilisant les orifices prévus à cet effet, situés à l'arrière du téléviseur.

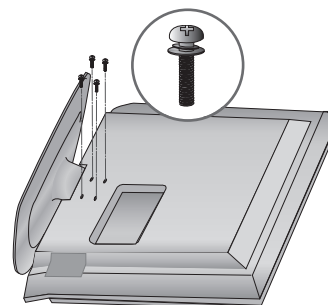

SOCLE PIVOTANT

Après avoir installé le téléviseur, vous pouvez le faire pivoter manuellement de 20 degrés vers la gauche ou vers la droite en fonction de votre angle de vue.

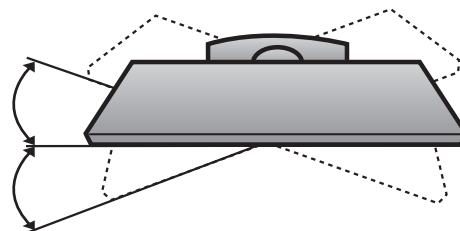

VEUILLEZ INSTALLER LE TÉLÉVISEUR AVEC PRÉCAUTION POUR ÉVITER QU'IL NE TOMBE.

- Pour pouvoir fixer le téléviseur au mur, vous devrez vous procurer le matériel nécessaire.
 - Placez le téléviseur près du mur afin d'éviter qu'il tombe si on le pousse.
 - Les consignes présentées ci-après décrivent comment installer votre téléviseur en toute sécurité en le fixant au mur, afin d'éviter qu'il tombe si on le pousse. Ce système évitera que le téléviseur bascule vers l'avant et provoque des blessures.
- Il permettra également d'éviter que votre appareil soit endommagé. Vérifiez qu'aucun enfant ne grimpe sur le téléviseur ou ne s'y suspende.

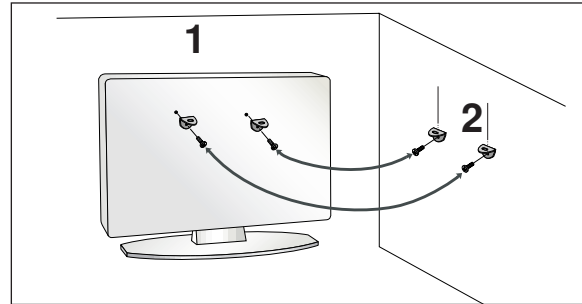
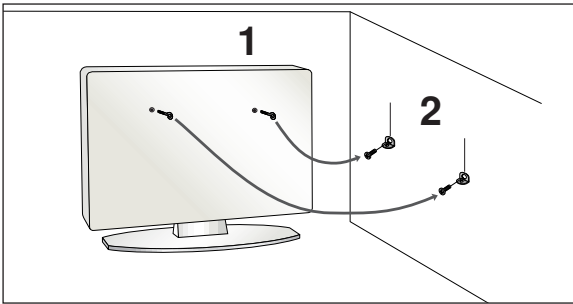

- 1 Utilisez les boulons à œil ou les supports/boulons du téléviseur pour fixer l'appareil au mur, comme indiqué dans l'illustration ci-dessous.
(Si votre téléviseur comporte des boulons à œillet, dévissez-les.)
* Insérez les boulons à œil ou les supports/boulons du téléviseur, puis serrez-les solidement dans les orifices supérieurs.

- 2 Fixez les supports muraux à l'aide des boulons. Ajustez la hauteur du support fixé au mur.

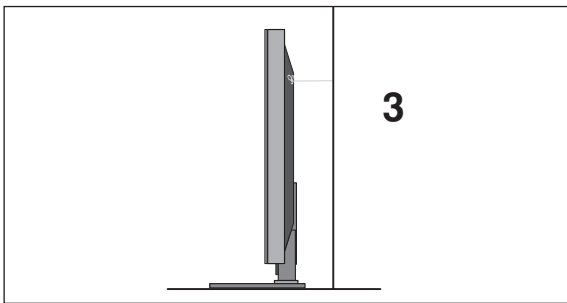

- 3 Utilisez une corde solide pour attacher l'appareil. Pour plus de sécurité, la corde doit être tendue jusqu'à être parfaitement horizontale entre le mur et l'appareil.

! REMARQUE

- ▶ Retirer la corde avant de déplacer l'appareil.
- ▶ Utiliser un support ou un meuble assez grand et solide pour supporter la taille et le poids de l'appareil.
- ▶ Pour utiliser le téléviseur en toute sécurité, veiller à ce le support fixé au mur soit à la même hauteur que celui du téléviseur.

PRÉPARATION

SUPPORT ARRIÈRE POUR LE RANGEMENT DES CÂBLES

▪ L'image peut être différente de celle affichée sur votre poste de télévision.

Modèles de téléviseur plasma

- 1 Raccordez les câbles.
Pour raccorder un appareil supplémentaire, reportez-vous à la section dédiée à la configuration des appareils externes.

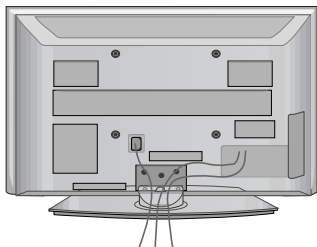

- 2 Installez le DISPOSITIF DE RANGEMENT DES CÂBLES comme indiqué.

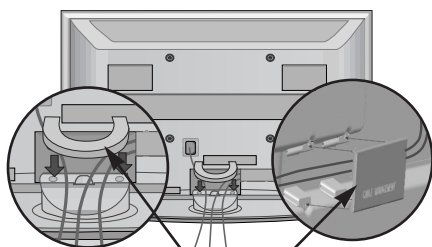

Dispositif de rangement des câbles

Comment retirer le dispositif de rangement des câbles

Tenez le DISPOSITIF DE RANGEMENT DES CÂBLES avec les deux mains et tirez-le vers le haut.

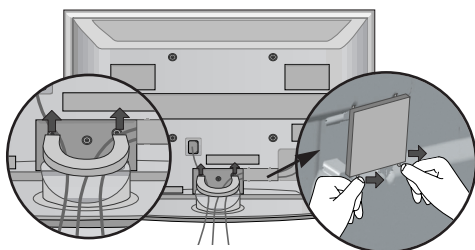

Retirez le DISPOSITIF DE FIXATION DES CÂBLES du téléviseur en appuyant sur les deux loquets.

! REMARQUE

- Ne vous servez pas du DISPOSITIF DE RANGEMENT DES CÂBLES pour soulever le téléviseur.
- Si l'appareil tombe, vous risquez de vous blesser ou d'endommager l'appareil.

UTILISATION DU NOYAU DE FERRITE (50/60PG70** uniquement)

Un noyau de ferrite peut être utilisé pour réduire l'onde électromagnétique au moment du branchement du cordon d'alimentation.

Plus le noyau de ferrite est proche de la prise de courant, plus son action sera efficace.

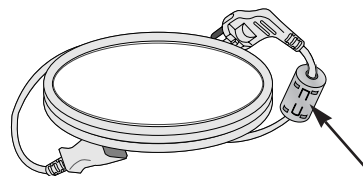

Installez la prise de courant à proximité.

Modèles de téléviseur LCD

- 1 Raccordez les câbles.
Pour raccorder un appareil supplémentaire, reportez-vous à la section dédiée à la configuration des appareils externes.

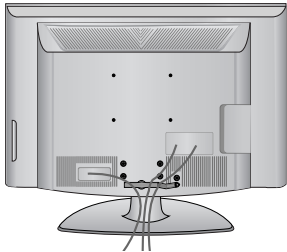

- 2 Ouvrez la PINCE DE GESTION DES CABLES comme illustré, et organisez les câbles.

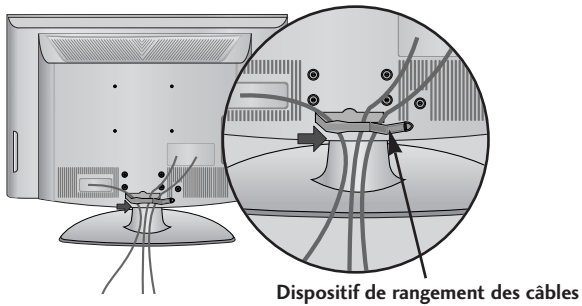

- 3 Fixez la PINCE DE GESTION DES CABLES comme illustré.

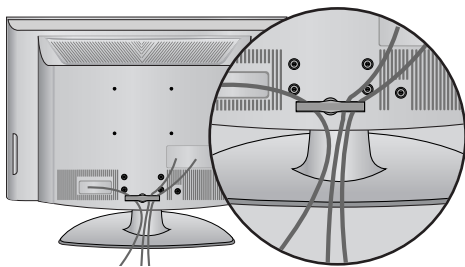

PRÉPARATION

- Vous pouvez installer ce téléviseur sur le mur, sur un bureau, etc.
- Le téléviseur est conçu pour être installé à l'horizontale.

MISE À LA TERRE

Assurez-vous de raccorder ce téléviseur à la terre afin d'éviter les chocs électriques. Si la mise à la terre n'est pas possible, demandez à un électricien qualifié d'installer un disjoncteur indépendant. N'essayez pas de mettre cet appareil à la terre en le raccordant à des câbles téléphoniques, à un paratonnerre ou à des tuyaux de gaz.

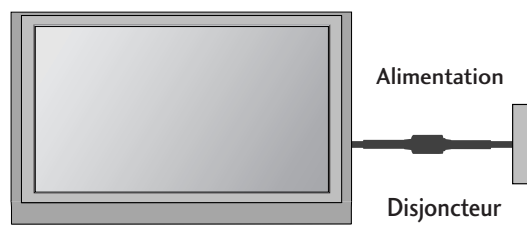

INSTALLATION DU SOCLE

Afin de permettre une aération suffisante, l'espace minimum requis est de 10 cm de chaque côté du téléviseur.

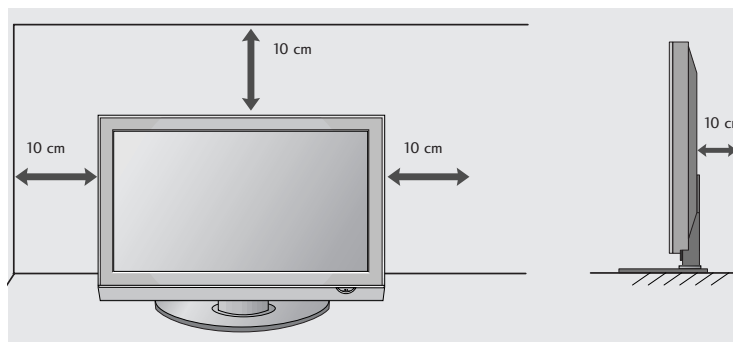
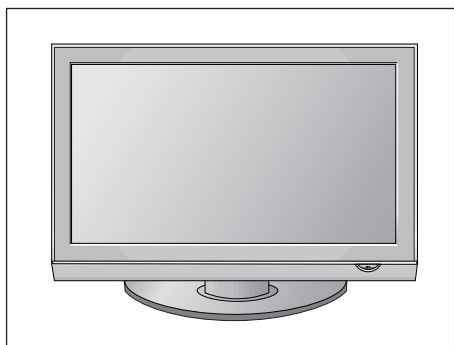

RATTACHER LA TV À UN MEUBLE (32LG70** uniquement)

La TV doit être rattachée à un meuble pour qu'elle ne soit pas secouée vers l'avant ou l'arrière, ce qui pourrait produire des blessures ou endommager le produit. Utilisez seulement une vis de fixation.

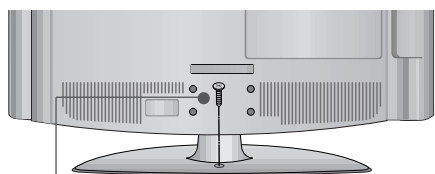

1-vis
(fourni en tant qu'élément du produit)

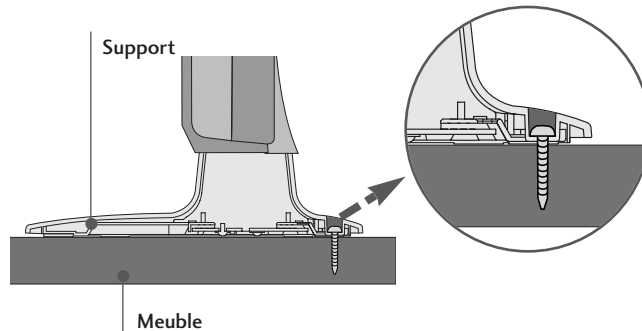

⚠ AVERTISSEMENT

- Pour empêcher la TV de tomber par terre, la TV devrait être solidement attachée au plancher/mur selon les instructions d'installation. Incliner, secouer, ou basculer la machine peut causer des dommages.

MONTAGE AU MUR : INSTALLATION HORIZONTALE

Afin de permettre une aération suffisante, l'espace minimum requis est de 10 cm de chaque côté et derrière le mur. Nous vous recommandons d'utiliser un support de montage mural de la marque LG pour monter le téléviseur au mur.

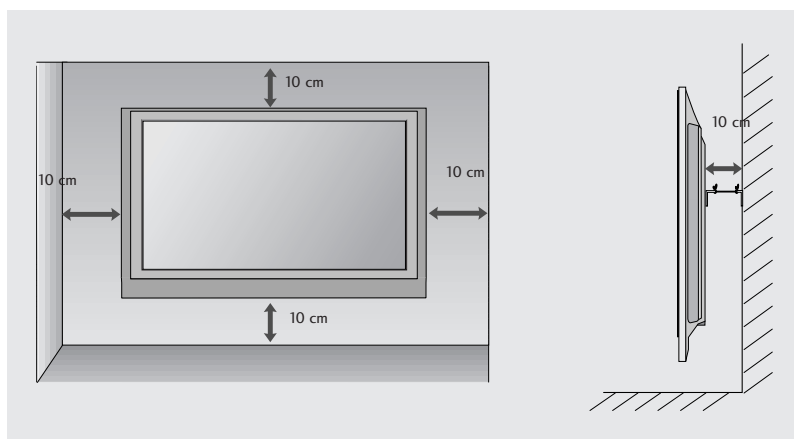
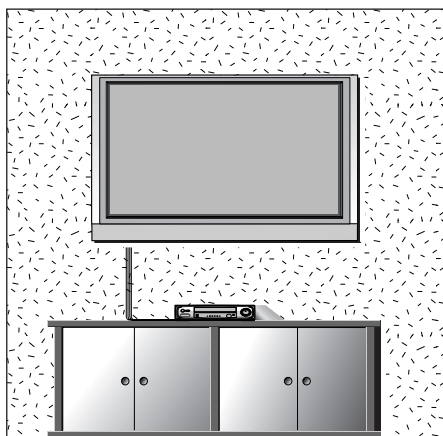

SI VOUS N'UTILISEZ PAS LE SOCLE SUR PIED

▪ L'image peut être différente de celle affichée sur votre téléviseur.

Lors de la fixation de l'appareil au mur, utilisez le couvercle de protection destiné à l'installation sur pied.

MODÈLES DE TV Plasma

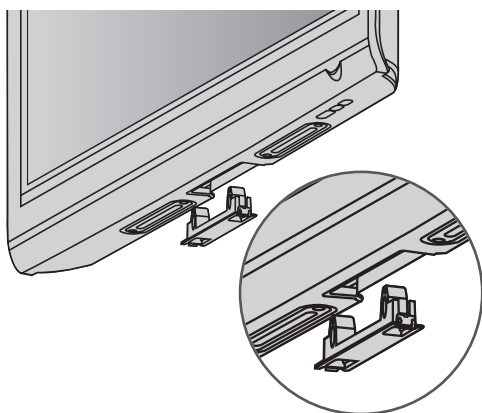

MODÈLES DE TV LCD

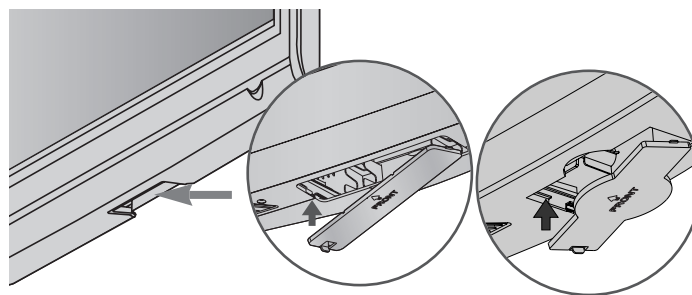

Insérez le couvercle de protection dans le téléviseur jusqu'au « clic ».

PRÉPARATION

- Ne jamais brancher le cordon d'alimentation avant d'avoir terminé de raccorder tous les appareils pour ne pas les endommager.

RACCORDEMENT À UNE ANTENNE

- Afin d'obtenir la meilleure qualité d'image, réglez la direction de l'antenne.
- Le câble et le convertisseur d'antenne ne sont pas fournis.

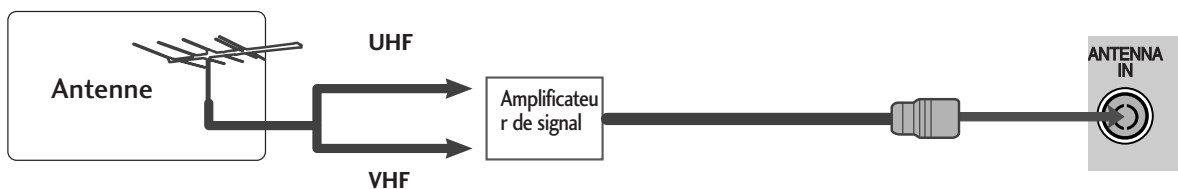
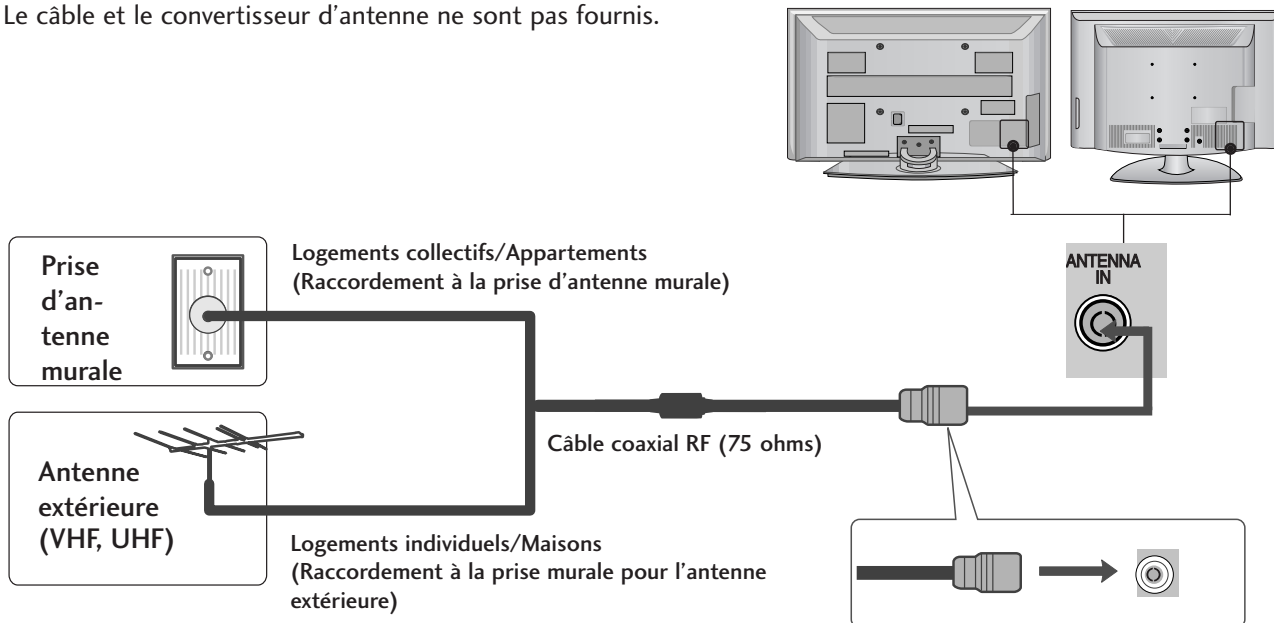

- Pour recevoir une image de meilleure qualité dans les zones où le signal est faible, installez un amplificateur de signal sur l'antenne comme indiqué ci-dessus.
- Pour acheminer le signal vers deux téléviseurs, utilisez un séparateur de signal d'antenne.

CONFIGURATION D'UN APPAREIL EXTERNE

- Ne jamais brancher le cordon d'alimentation avant d'avoir terminé de raccorder tous les appareils pour ne pas les endommager.
- Cette section sur la configuration d'un appareil externe reprend essentiellement les schémas correspondant aux modèles 50PG70**.
- L'image peut être différente de celle affichée sur votre téléviseur.

CONFIGURATION DU RÉCEPTEUR HD

- Ce téléviseur peut recevoir des signaux numériques RF/par câble sans décodeur numérique externe. Toutefois, si vous ne parvenez pas à recevoir les signaux numériques à partir d'un décodeur ou d'un autre appareil numérique externe, reportez-vous au schéma ci-dessous.

Raccordement avec un câble composantes

- 1 Raccordez les prises de sortie vidéo (Y, PB, PR) du décodeur numérique aux prises d'entrée **COMPONENT IN VIDEO** du téléviseur.
- 2 Raccordez la sortie audio du décodeur numérique aux prises d'entrée **COMPONENT IN AUDIO** du téléviseur.
- 3 Allumez le décodeur numérique (reportez-vous au manuel d'utilisation de l'appareil).
- 4 Sélectionnez la source d'entrée **Composantes** à l'aide de la touche **INPUT** de la télécommande.

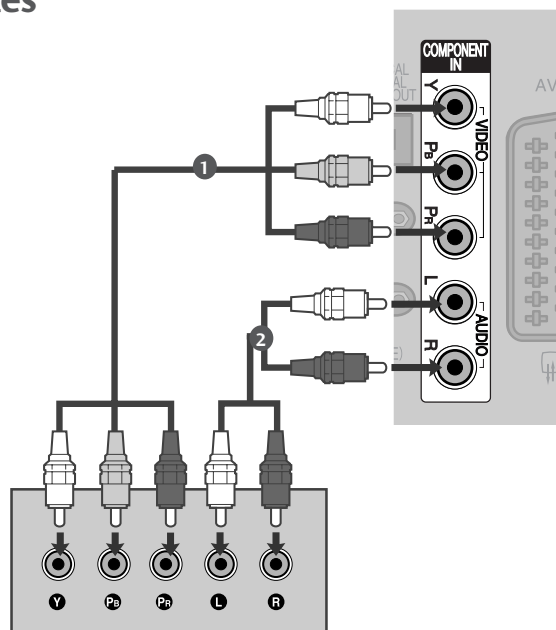

Signal	Composantes	HDMI
480i/576i	Oui	Non
480p/576p	Oui	Oui
720p/1080i	Oui	Oui
1080p	Oui (50/60Hz uniquement)	Oui (24Hz/30Hz/50Hz/60Hz)

CONFIGURATION D'UN APPAREIL EXTERNE

Raccordement d'un décodeur avec un câble HDMI

- 1 Raccordez le décodeur numérique à la prise d'entrée **HDMI/DVI IN 1**, **HDMI IN 2**, **HDMI IN 3** ou **HDMI IN 4** du téléviseur.
- 2 Allumez le décodeur numérique (reportez-vous au manuel d'utilisation de l'appareil).
- 3 Sélectionnez la source d'entrée **HDMI1**, **HDMI2**, **HDMI3** ou **HDMI4** à l'aide de la touche **INPUT** de la télécommande.

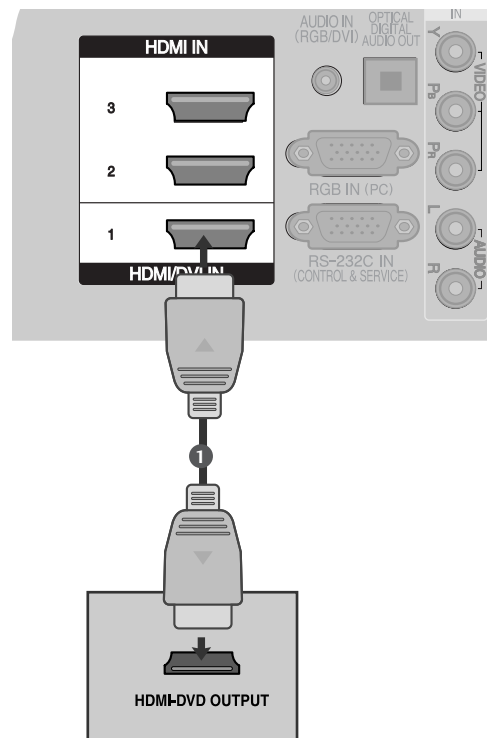

Raccordement avec un câble HDMI-DVI

- 1 Raccordez le décodeur numérique à la prise d'entrée **HDMI/DVI IN 1** du téléviseur.
- 2 Raccordez la sortie audio du décodeur numérique à la prise d'entrée **AUDIO IN (RGB/DVI)** du téléviseur.
- 3 Allumez le décodeur numérique (reportez-vous au manuel d'utilisation de l'appareil).
- 4 Sélectionnez la source d'entrée **HDMI1** à l'aide de la touche **INPUT** de la télécommande.

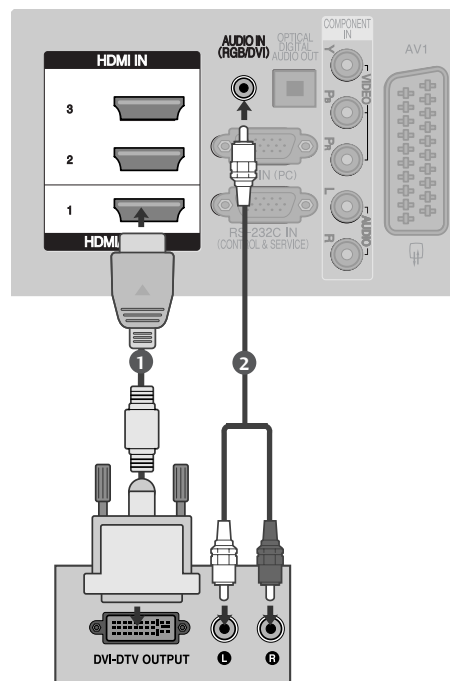

CONFIGURATION D'UN LECTEUR DVD

Raccordement avec un câble composantes

- 1 Raccordez les sorties vidéo (Y, PB, PR) du lecteur DVD aux prises d'entrée **COMPONENT IN VIDEO** du téléviseur.
- 2 Raccordez les sorties audio du lecteur DVD aux prises d'entrée **COMPONENT IN AUDIO** du téléviseur.
- 3 Mettez votre lecteur DVD sous tension, puis insérez un DVD.
- 4 Sélectionnez la source d'entrée **composantes** à l'aide de la touche **INPUT** de la télécommande.
- 5 Reportez-vous au manuel d'utilisation du lecteur DVD pour en connaître le fonctionnement.

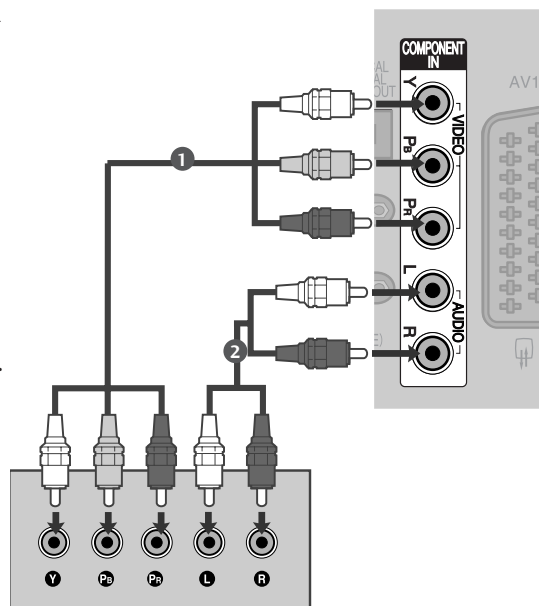

Entrées en composantes

Vous pouvez améliorer la qualité de l'image en raccordant le lecteur DVD aux ports d'entrée en composantes, comme illustré ci-dessous.

Entrées en composantes du téléviseur	Y	P _B	P _R
Sorties vidéo du lecteur DVD	Y	P _B	P _R
	Y	B-Y	R-Y
	Y	C _b	C _r
	Y	P _b	P _r

CONFIGURATION D'UN APPAREIL EXTERNE

Raccordement avec un câble Périitel

- 1 Raccordez la prise Périitel du DVD à la prise Périitel **AV1** du téléviseur.
- 2 Mettez votre lecteur DVD sous tension, puis insérez un DVD.
- 3 Sélectionnez la source d'entrée **AV1** à l'aide de la touche **INPUT** de la télécommande.
En cas de raccordement à la prise Périitel **AV2**, sélectionnez la source d'entrée **AV2**.
- 4 Reportez-vous au manuel d'utilisation du lecteur DVD pour en connaître le fonctionnement.

! REMARQUE

- Un câble Périitel doit toujours être blindé.

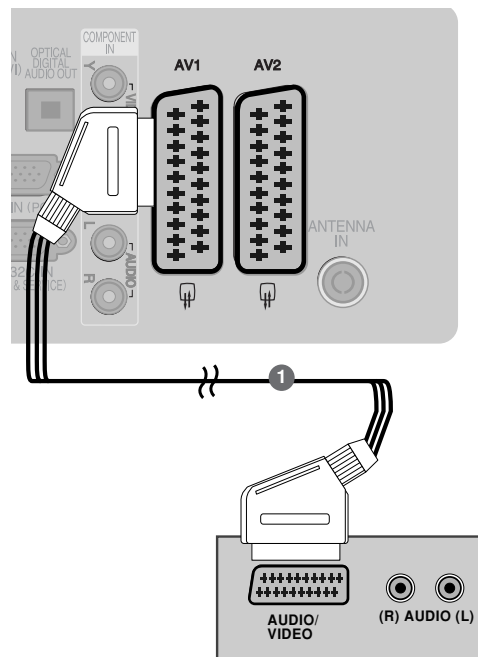

Raccordement avec un câble S-Vidéo

- 1 Raccordez la sortie S-VIDÉO du LECTEUR DVD à l'entrée **S-VIDÉO** du téléviseur.
- 2 Raccordez les sorties audio du lecteur DVD aux entrées **AUDIO** du téléviseur.
- 3 Mettez votre lecteur DVD sous tension, puis insérez un DVD.
- 4 Sélectionnez la source d'entrée **AV3** à l'aide de la touche **INPUT** de la télécommande.
- 5 Reportez-vous au manuel d'utilisation du lecteur DVD pour en connaître le fonctionnement.

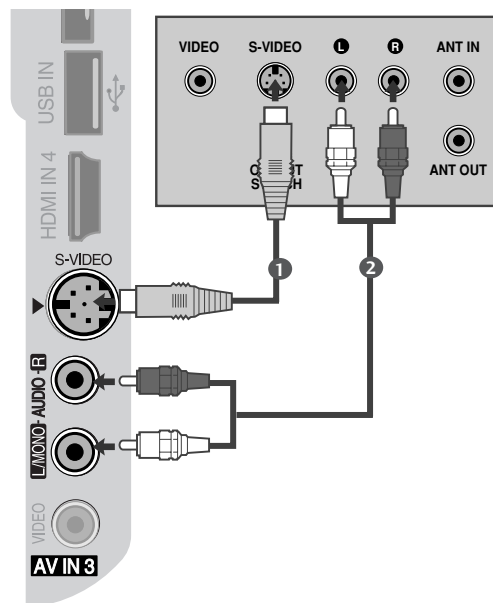

Raccordement avec un câble HDMI

- 1 Raccordez la sortie HDMI du lecteur DVD à l'entrée **HDMI/DVI IN 1, HDMI IN 2, HDMI IN 3** ou **HDMI IN 4** du téléviseur.
- 2 Sélectionnez la source d'entrée **HDMI1, HDMI2, HDMI3** ou **HDMI4** à l'aide de la touche **INPUT** de la télécommande.
- 3 Reportez-vous au manuel d'utilisation du lecteur DVD pour en connaître le fonctionnement.

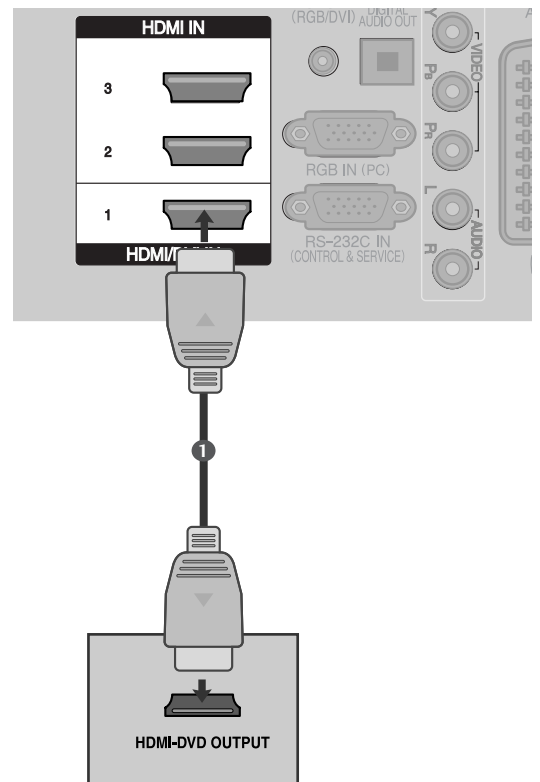

! REMARQUE

- ▶ Si vous utilisez un câble HDMI, le téléviseur peut recevoir simultanément des signaux audio et vidéo.
- ▶ Si le lecteur DVD ne prend pas en charge la fonction Auto HDMI, vous devez régler correctement la résolution de sortie.

CONFIGURATION D'UN APPAREIL EXTERNE

CONFIGURATION D'UN MAGNÉTOSCOPE

- Afin d'éviter de possibles interférences, veillez à laisser une distance suffisante entre le magnétoscope et le téléviseur.
- Dans le cas de l'image figée d'un magnétoscope, notez que l'utilisation prolongée du format 4/3 peut entraîner une rémanence de l'image sur les côtés de l'écran.

Raccordement avec un câble RF

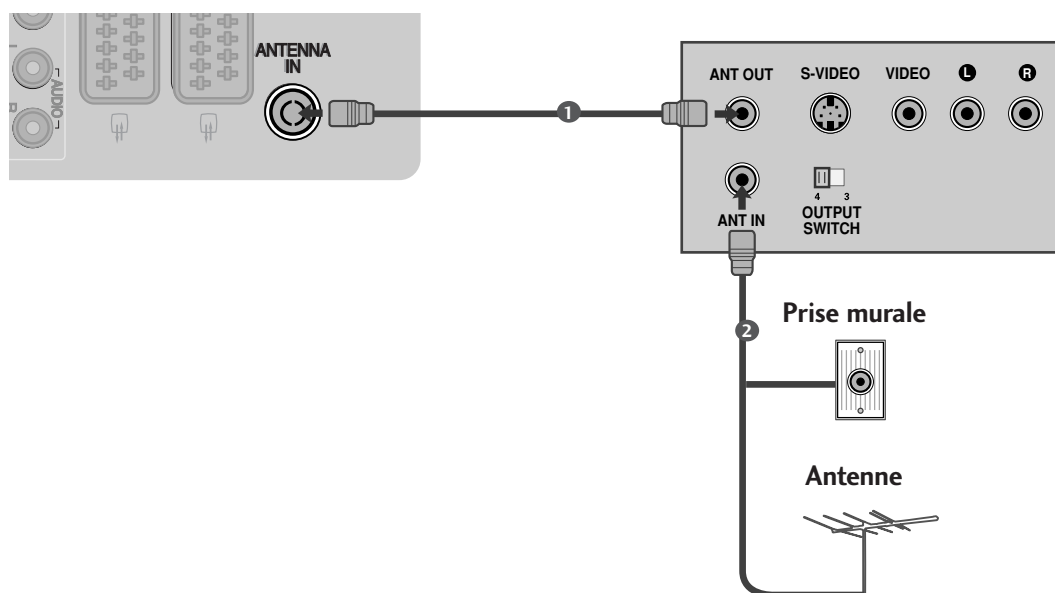

- 1 Raccordez la prise **ANT OUT** du magnétoscope à la prise **ANTENNA IN** du téléviseur.
- 2 Raccordez le câble d'antenne à la prise **ANT IN** du magnétoscope.
- 3 Appuyez sur la touche **PLAY (LECTURE)** du magnétoscope, puis trouvez le canal adéquat entre le téléviseur et le magnétoscope pour pouvoir regarder la télévision.

Raccordement avec une prise Péritel

- 1 Raccordez la prise Péritel du magnéto-scope à la prise Péritel **AV1** du téléviseur.
- 2 Insérez une cassette vidéo dans le magnéto-scope, puis appuyez sur la touche **PLAY** (LECTURE) du magnéto-scope (reportez-vous au manuel d'utilisation du magnéto-scope).
- 3 Sélectionnez la source d'entrée **AV1** à l'aide de la touche **INPUT** de la télécommande.
- 4 En cas de raccordement à la prise Péritel **AV2**, sélectionnez la source d'entrée **AV2**.

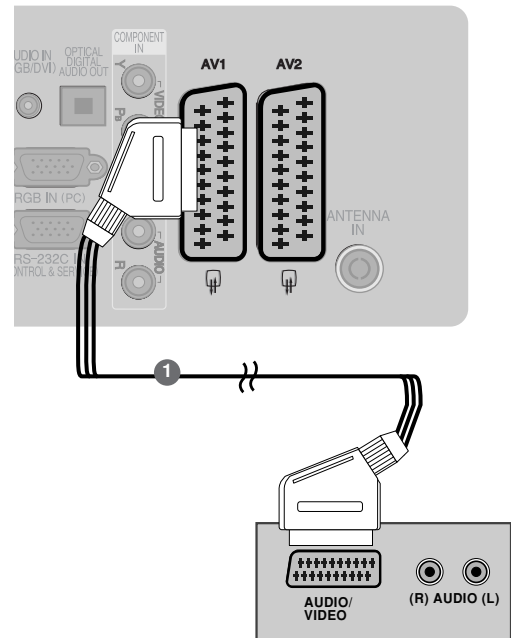

! REMARQUE

- Un câble Péritel doit toujours être blindé.

Raccordement avec un câble RCA

- 1 Raccordez les prises **AUDIO/VIDEO** du magnéto-scope aux prises AUDIO/VIDÉO du téléviseur. Respectez les couleurs des prises : Vidéo = jaune, Audio gauche = blanc et Audio droit = rouge.
- 2 Insérez une cassette vidéo dans le magnéto-scope, puis appuyez sur la touche **PLAY** (LECTURE) du magnéto-scope (reportez-vous au manuel d'utilisation du magnéto-scope).
- 3 Sélectionnez la source d'entrée **AV3** à l'aide de la touche **INPUT** de la télécommande.

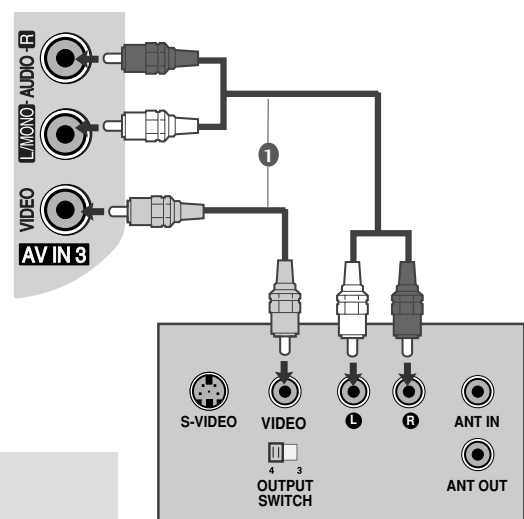

! REMARQUE

- Si vous avez un magnéto-scope mono, raccordez le câble audio du magnéto-scope à la prise **AUDIO L/MONO** du téléviseur.

CONFIGURATION D'UN APPAREIL EXTERNE

Raccordement avec un câble S-Vidéo

- 1 Raccordez la prise de sortie **S-VIDEO** du magnétoscope à la prise d'entrée **S-VIDEO** du téléviseur. Vous obtiendrez une meilleure qualité d'image qu'avec une entrée composite (câble RCA) normale.
- 2 Raccordez les prises audio du magnétoscope aux prises d'entrée **AUDIO** du téléviseur.
- 3 Insérez une cassette vidéo dans le magnétoscope, puis appuyez sur la touche **PLAY** (LECTURE) du magnétoscope (reportez-vous au manuel d'utilisation du magnétoscope).
- 4 Sélectionnez la source d'entrée **AV3** à l'aide de la touche **INPUT** de la télécommande.

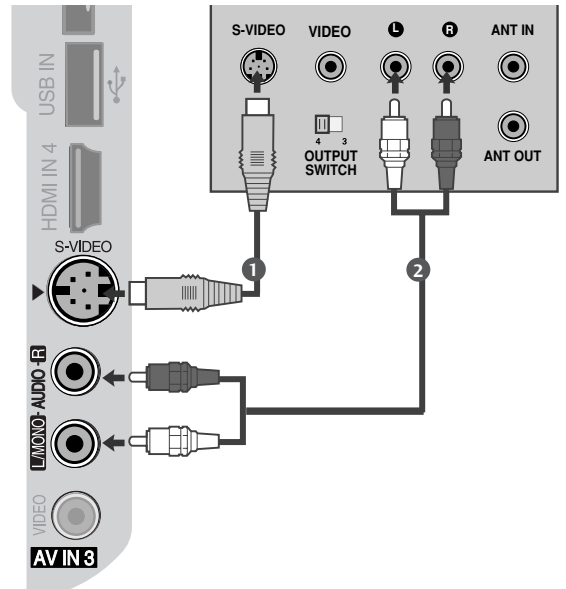

! REMARQUE

- Si les prises S-VIDEO et VIDEO sont raccordées simultanément au magnétoscope S-VHS, seul le signal S-VIDÉO sera reçu.

INSERTION DU MODULE CI

- Permet d'activer les chaînes cryptées (chaînes payantes) en mode télévision numérique.
- Cette fonction n'est pas disponible dans tous les pays.

- 1 Insérez le module CI dans le logement pour carte PCMCIA (PCMCIA CARD SLOT) du téléviseur, comme indiqué sur le schéma.

Pour plus d'informations, reportez-vous à la page 49.

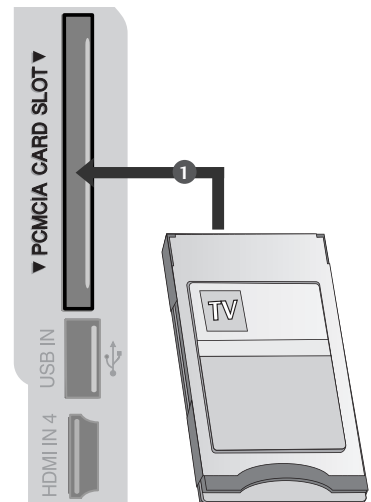

CONFIGURATION DE LA SORTIE AUDIONUMÉRIQUE

Envoie le signal audio du téléviseur à un appareil audio externe via le port de sortie audionumérique (optique).

- 1 Raccordez une des extrémités d'un câble optique au port de sortie audionumérique (optique) du téléviseur.
- 2 Raccordez l'autre extrémité du câble optique au port d'entrée audio numérique (optique) de l'équipement audio. Raccordez l'autre extrémité du câble optique à l'entrée audionumérique (optique) de l'appareil audio.
- 3 Réglez l'option "Haut-parleurs TV" sur "Arrêt" dans le menu SON (p. 96). Reportez-vous au manuel d'utilisation de l'appareil externe.

⚠ ATTENTION

- ▶ Ne jamais regarder à l'intérieur du port de sortie optique. L'exposition directe au faisceau laser pourrait entraîner des lésions oculaires !

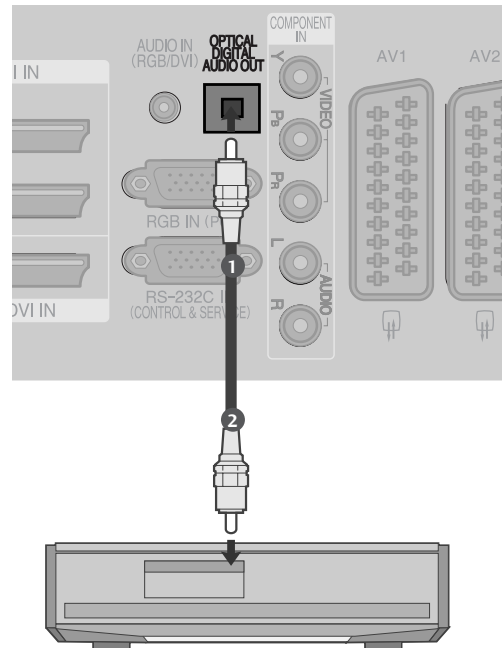

CONFIGURATION D'UN APPAREIL EXTERNE

CONFIGURATION D'UNE AUTRE SOURCE AUDIO/VIDÉO

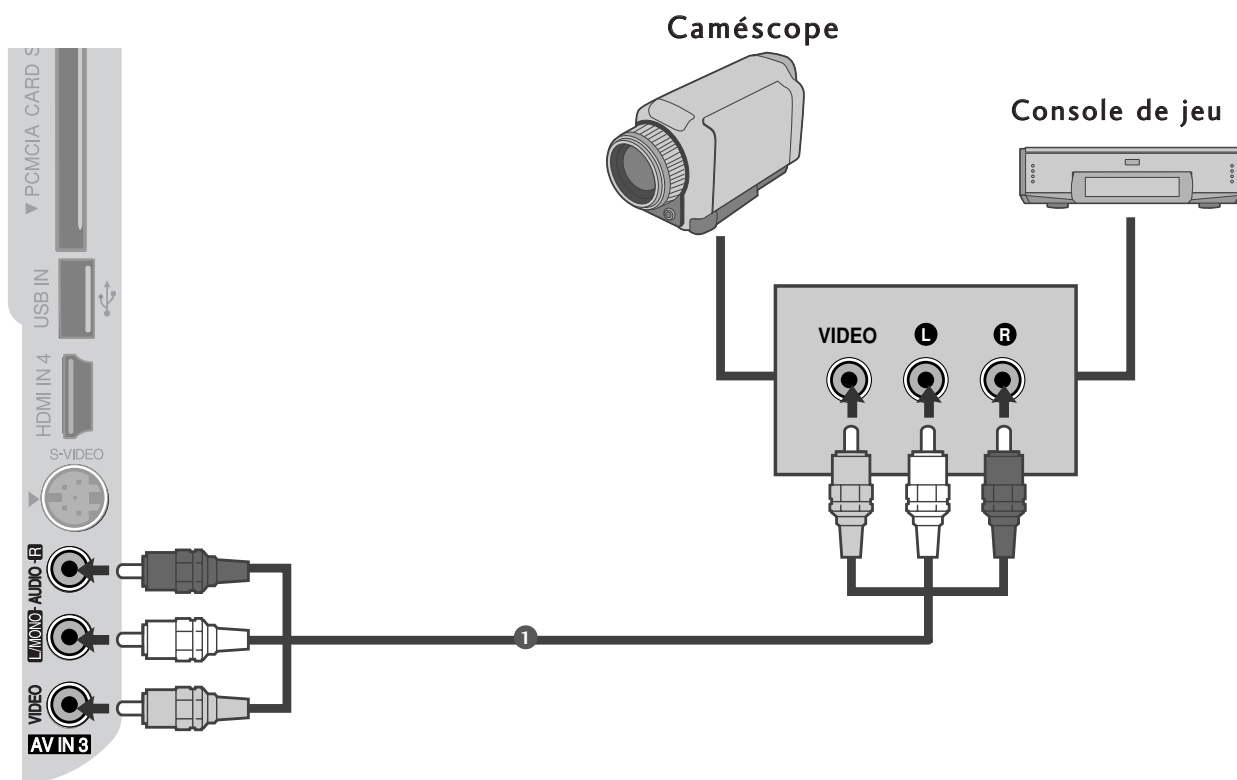

- 1 Raccordez les prises **AUDIO/VIDEO** du magnétoscope aux prises AUDIO/VIDÉO du téléviseur. Respectez les couleurs des prises : Vidéo = jaune, Audio gauche = blanc et Audio droit = rouge.
- 2 Sélectionnez la source d'entrée **AV3** à l'aide de la touche **INPUT** de la télécommande.
- 3 Mettez en marche la source externe correspondante.
Reportez-vous au manuel d'utilisation de l'appareil externe.

CONFIGURATION DE L'ENTRÉE USB

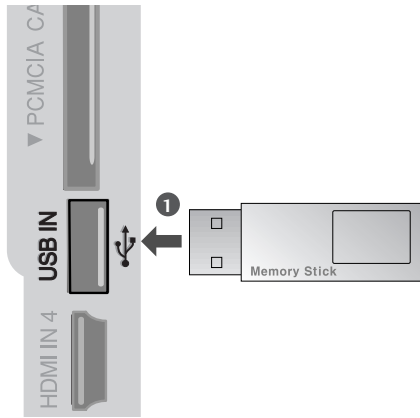

-
- 1 Raccordez le périphérique USB aux prises d'entrée **USB IN** sur le côté du téléviseur.
.....
 - 2 Après avoir raccordé les prises d'entrée **USB IN**, vous pouvez utiliser la fonction USB. (p. 64)
-

CONFIGURATION D'UN APPAREIL EXTERNE

CONFIGURATION D'UN PC

Ce téléviseur comprend la fonction Plug and Play, ce qui signifie que l'ordinateur s'adapte automatiquement aux paramètres du téléviseur.

Raccordement avec un câble D-sub à 15 broches

- 1 Raccordez la sortie RGB du PC à l'entrée **RGB IN (PC)** du téléviseur.
- 2 Raccordez la sortie audio du PC à la prise **AUDIO IN (RGB/DVI)** du téléviseur.
- 3 Allumez l'ordinateur et le téléviseur.
- 4 Sélectionnez la source d'entrée **RGB** à l'aide de la touche **INPUT** de la télécommande.

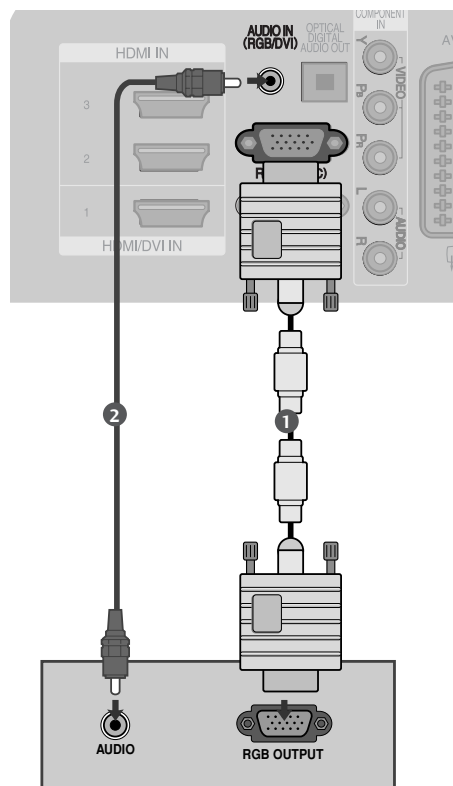

Raccordement avec un câble HDMI-DVI

- 1 Raccordez la prise de sortie DVI de l'ordinateur à la prise d'entrée **HDMI/DVI IN1** du téléviseur.
- 2 Raccordez les prises de sortie audio du boîtier décodeur numérique à la prise **AUDIO IN (RGB/DVI)** du téléviseur.
- 3 Allumez l'ordinateur et le téléviseur.
- 4 Sélectionnez la source d'entrée **HDMI1** à l'aide de la touche **INPUT** de la télécommande.

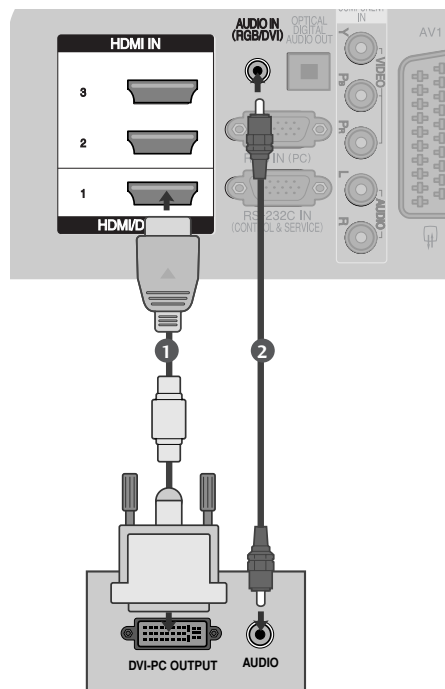

Résolution d'affichage prise en charge

Modèles de téléviseur plasma

Mode RVB-PC, HDMI/DVI-PC

Résolution	Fréquence horizontale(KHz)	Fréquence verticale(Hz)
720x400	31,468	70,08
640x480	31,469	59,94
800x600	37,879	60,31
1024x768	48,363	60,00
1280x768	47,78	59,87
1360x768	47,72	59,80
1920x1080	66,587	59,934
1280x1024	63,98	60,02
1400x1050	65,317	59,979

Mode HDMI/DVI-DTV

Résolution	Fréquence horizontale(KHz)	Fréquence verticale(Hz)
640x480	31,649	59,94
	31,469	60
720x480	31,47	59,94
	31,50	60
720x576	31,25	50,00
	37,50	50,00
1280x720	44,96	59,94
	45,00	60
1920x1080	28,125	50,00
	33,72	59,94
	33,75	60
	27,00	24,00
	33,750	30
	56,25	50,00
	67,433	59,94
	67,50	60

Modèles de téléviseur LCD

Mode RVB-PC, HDMI/DVI-PC

Résolution	Fréquence horizontale(KHz)	Fréquence verticale(Hz)
720x400	31,468	70,08
640x480	31,469	59,94
800x600	37,879	60,31
1024x768	48,363	60,00
1280x768	47,78	59,87
1360x768	47,72	59,80
1920x1080	66,587	59,934
1280x1024	63,98	60,02
1400x1050	65,317	59,979

Mode HDMI/DVI-DTV

Résolution	Fréquence horizontale(KHz)	Fréquence verticale(Hz)
640x480	31,649	59,94
	31,469	60
720x480	31,47	59,94
	31,50	60
720x576	31,25	50,00
	37,50	50,00
1280x720	44,96	50,94
	45,00	60
1920x1080	28,125	50,00
	33,72	59,94
	33,75	60
	27,00	24,00
	33,750	30
	56,25	50,00
	67,433	59,94
	67,50	60

CONFIGURATION D'UN APPAREIL EXTERNE

! NOTE

- ▶ Pour bénéficier d'un son et d'une image optimisés, raccordez un ordinateur au téléviseur.
- ▶ Évitez de laisser une image figée à l'écran pendant une période prolongée ; l'image figée peut laisser une empreinte permanente à l'écran. Si vous en avez la possibilité, utilisez un économiseur d'écran.
- ▶ Raccordez l'ordinateur au port RVB (PC) ou HDMI IN (ou HDMI/DVI IN) du téléviseur, et modifiez la résolution.
- ▶ Il est possible que des interférences apparaissent selon la résolution, le modèle vertical, le contraste ou la luminosité en mode PC. Changez alors la résolution du mode PC, modifiez la fréquence de rafraîchissement ou réglez la luminosité et le contraste dans le menu, jusqu'à ce que l'image soit nette. Si la fréquence de rafraîchissement de la carte graphique de l'ordinateur ne peut pas être modifiée, changez la carte graphique de l'ordinateur ou demandez conseil au fabricant de la carte graphique.
- ▶ Le mode de synchronisation est distinct pour les fréquences horizontale et verticale.
- ▶ Raccordez le câble de signal du port de sortie du moniteur de l'ordinateur au port RGB (PC) du téléviseur ou le câble de signal du port de sortie HDMI de l'ordinateur au port HDMI/IN (ou HDMI/DVI IN) du téléviseur.
- ▶ Raccordez le câble audio de l'ordinateur à l'entrée audio du téléviseur (les câbles audio ne sont pas fournis avec le téléviseur).
- ▶ Si vous utilisez une carte son, réglez le son de l'ordinateur en conséquence.
- ▶ Ce téléviseur utilise une solution VESA Plug & Play. Ce téléviseur fournit des données EDID au système de l'ordinateur avec un protocole DDC. L'ordinateur se règle automatiquement lorsque vous utilisez le téléviseur.
- ▶ Le protocole DDC est prédéfini pour les modes RVB (RVB analogique) et HDMI (RVB numérique).
- ▶ Si besoin est, définissez les paramètres de la fonction Plug and Play.
- ▶ Si la carte graphique de l'ordinateur ne reproduit pas les signaux RVB analogiques et numériques simultanément, raccordez soit le port RVB, soit l'entrée HDMI IN (ou HDMI/DVI IN) pour afficher l'écran de l'ordinateur sur le téléviseur.
- ▶ Si la carte graphique de l'ordinateur reproduit simultanément la sortie RVB analogique et numérique, réglez le téléviseur sur RVB ou HDMI (l'autre mode est automatiquement réglé sur Plug and Play par le téléviseur.)
- ▶ Il est possible que le mode DOS ne fonctionne pas selon la carte vidéo, si vous utilisez un câble HDMI-DVI.
- ▶ Si vous utilisez un câble RVB-PC trop long, des interférences peuvent apparaître sur l'écran. Nous vous recommandons d'utiliser un câble inférieur à 5 mètres. Cela vous garantit une qualité d'image optimale.
- ▶ En cas de connexion HDMI (1080 p, supérieure à 12 bits) à la prise HDMI sur le côté, l'écran peut paraître anormal.







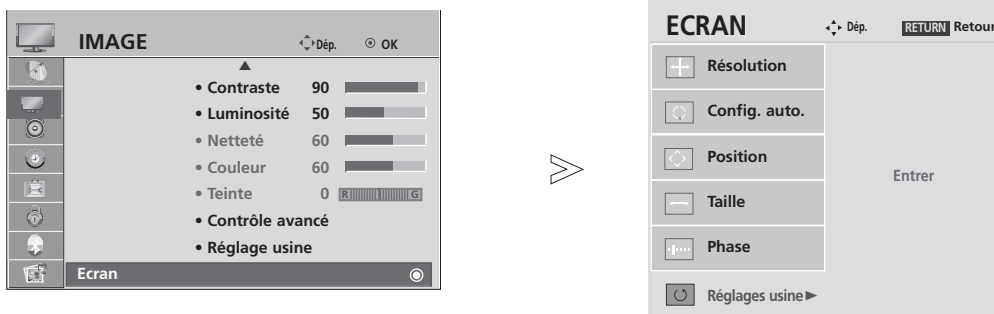

Configuration de l'écran pour le mode PC

Réinitialisation de l'écran

Restaure les réglages Position, Taille et Phase aux paramètres d'usine.

Cette fonction peut être activée dans le mode suivant : RGB (RVB) [PC].



- 1   Sélectionner **IMAGE**.
- 2   Sélectionner **ECRAN**.
- 3   Sélectionner **Réglages usine**.
- 4   Sélectionner **Oui**.
- 5  Activer **Réglages usine**.

- Appuyez sur la touche **MENU** pour revenir à l'affichage normal de la télévision.
- Appuyez sur la touche **RETURN** (Retour) pour revenir à l'écran du menu précédent.

CONFIGURATION D'UN APPAREIL EXTERNE

Réglage de la position, taille et phase de l'écran

Si l'image n'est toujours pas nette après l'ajustement automatique et notamment si les caractères continuent de trembler, réglez la phase de l'image manuellement.

Cette fonction peut être activée dans le mode suivant : RGB (RVB) [PC].

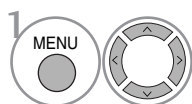

Sélectionner **IMAGE**.

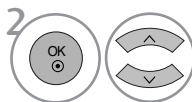

Sélectionner **ECRAN**.

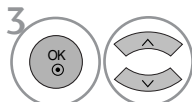

Sélectionner **Position, Taille ou Phase**.

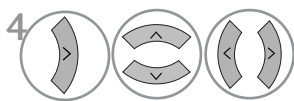

Effectuez les réglages adéquats.

- Appuyez sur la touche **MENU** pour revenir à l'affichage normal de la télévision.
- Appuyez sur la touche **RETURN** (Retour) pour revenir à l'écran du menu précédent.

Sélection de la résolution

Pour afficher une image normale, la résolution du mode RVB doit correspondre à la sélection du mode PC.

Cette fonction peut être activée dans le mode suivant : RGB (RVB) [PC].



- 1   Sélectionner **IMAGE**.
- 2   Sélectionner **ECRAN**.
- 3   Sélectionner **Résolution**.
- 4   Sélectionner la résolution souhaitée.

- Appuyez sur la touche **MENU** pour revenir à l'affichage normal de la télévision.
- Appuyez sur la touche **RETURN** (Retour) pour revenir à l'écran du menu précédent.

CONFIGURATION D'UN APPAREIL EXTERNE

Configuration automatique (mode RVB [PC] uniquement)

Ajuste la position de l'image et minimise le tremblement de l'image de façon automatique. Si l'image n'est toujours pas nette après avoir effectué les réglages, bien que votre téléviseur fonctionne correctement, vous devez effectuer d'autres réglages.

Config. auto.

Cette fonction sert au réglage automatique de la position, de l'horloge et de la phase de l'écran. L'image affichée sera instable pendant quelques secondes, le temps que la configuration automatique soit effectuée.

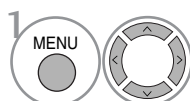
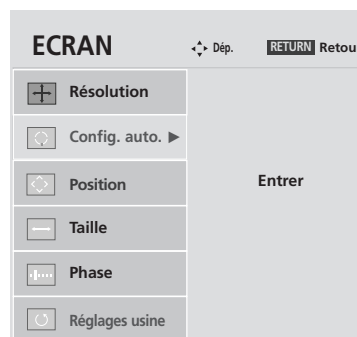
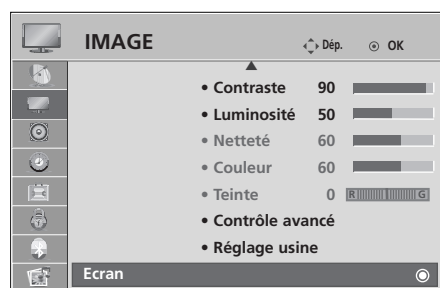

Sélectionner **IMAGE**.

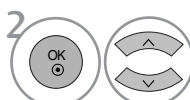

Sélectionner **ECRAN**.

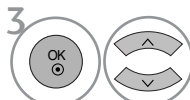

Sélectionner **Config. auto.**

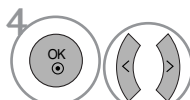

Sélectionner **Oui**.



Activer **Config. auto.**

- Si la position de l'image n'est toujours pas correcte, relancez la configuration automatique.
- Si les images doivent être de nouveau ajustées après le réglage automatique en mode RVB (PC), vous pouvez ajuster la **position**, la **taille** ou la **phase**.

- Appuyez sur la touche **MENU** pour revenir à l'affichage normal de la télévision.
- Appuyez sur la touche **RETURN** (Retour) pour revenir à l'écran du menu précédent.

Réinitialisation (Retour aux réglages d'usine)

Cette fonction est disponible dans le mode en cours pour initialiser la valeur ajustée.

Lorsque l'option Système de verrou est réglée sur "Marche", le message de saisie du mot de passe s'affiche.

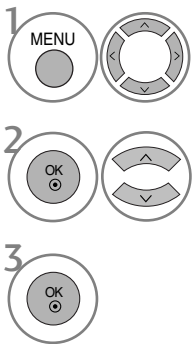
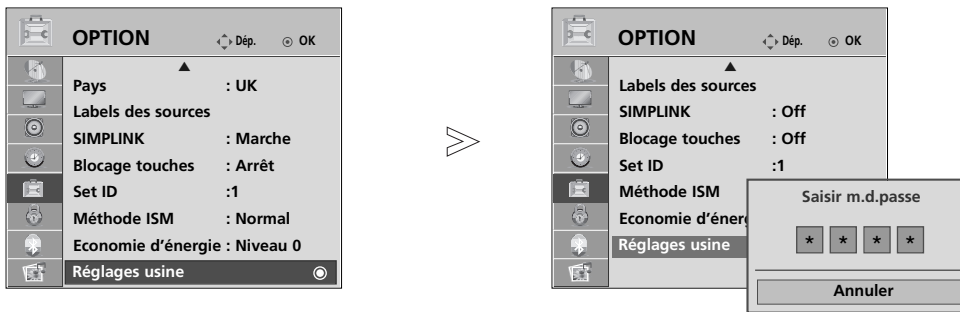

1 Sélectionner **OPTION**.

2 Sélectionner **Réglages usine**.

- Si l'option Système de verrou est réglée sur "Marche" mais que vous avez oublié votre mot de passe, tapez '7', '7', '7', '7' sur la télécommande.

- Appuyez sur la touche **MENU** pour revenir à l'affichage normal de la télévision.
- Appuyez sur la touche **RETURN** (Retour) pour revenir à l'écran du menu précédent.

UTILISATION DU TÉLÉVISEUR/CONTRÔLE DES CHAÎNES

FONCTIONS DES TOUCHES DE LA TÉLÉCOMMANDE

Lorsque vous utilisez la télécommande, dirigez-la vers le capteur de la télécommande du téléviseur.



- 1** **MODE** Permet de sélectionner les modes de fonctionnement à distance.
- POWER** Permet de mettre l'appareil sous tension lorsqu'il est en mode veille et de le mettre hors tension pour passer en mode veille.
- INPUT** Le mode d'entrée externe permet d'alterner entre les appareils externes.
Permet de mettre l'appareil sous tension lorsqu'il est en mode veille.
- TV/RAD** Permet de sélectionner la radio, la télévision ou une chaîne numérique.

- Q. MENU** Permet de sélectionner la source du menu rapide souhaitée : Format de l'image, Économie d'énergie (modèles de téléviseur plasma), Rétro-éclairage (modèles de téléviseur LCD), Voix nette, Préréglages d'image, Préréglages du son, Audio, Minuterie d'arrêt et Éjecter USB.)
- MENU** Permet de sélectionner un menu.
Efface tous les affichages à l'écran et retourne au mode de visionnage de la télévision depuis n'importe quel menu.
- GUIDE** Affiche le guide de programmes.

- TOUCHES CENTRALES (haut/bas/gauche/droite)** Ces touches vous permettent de naviguer à travers les menus à l'écran et de régler les paramètres système à votre convenance.
- OK** Valide votre sélection ou affiche le mode en cours.

- RETURN(EXIT)** Permet à l'utilisateur de revenir en arrière dans une application interactive, EPG ou autre fonction d'interaction.
- INFO ⓘ** Affiche les informations de l'écran sélectionné.
- AV MODE** Permet de sélectionner et définir des images et des sons lorsque vous raccordez des appareils AV.

- TOUCHES COLORÉES** Ces touches sont utilisées pour le télétexte (uniquement pour les modèles équipés du **TÉLÉTEXTE**) ou pour l'**Édition des chaînes**.

- 2** **Touches du TÉLÉTEXTE** Ces touches sont utilisées pour le télétexte. Pour de plus amples détails, veuillez vous reporter à la section 'Télétexte'.
- SUBTITLE** Affiche les sous-titres dans la langue de votre choix en mode numérique.
- SIMPLINK** Affiche une liste des appareils audiovisuels raccordés au téléviseur. Lorsque vous appuyez sur cette touche, le menu Simplink s'affiche à l'écran



VOLUME +/- Permet de régler le volume.

MARK Sélectionner et désélectionner des chaînes dans le menu USB.

FAV Permet d'afficher la chaîne préférée sélectionnée.

MUTE Permet de couper ou de remettre le son.

Programme ^ v Permet de sélectionner une chaîne.

PAGE UP/DOWN Permet de se déplacer d'un ensemble d'informations affichées à l'écran à un autre.

Touches numériques 0 à 9 Permettent de sélectionner des éléments numérotés dans un menu.

LIST Affiche la liste des chaînes.

Q.VIEW Permet de revenir à la dernière chaîne visionnée.

Touches de contrôle du menu USB/SIMPLINK Permettent de contrôler le menu SIMPLINK ou USB (liste de photos et liste de musiques).

Insertion des piles

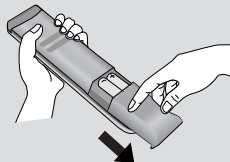

- Ouvrez le capot du compartiment à piles à l'arrière de la télécommande.
- Utilisez deux piles alcalines de 1,5V de type AAA. Ne mélangez pas piles neuves et piles usagées.
- Remettez le capot.

UTILISATION DU TÉLÉVISEUR/CONTRÔLE DES CHAÎNES

MISE SOUS TENSION DU TÉLÉVISEUR

Pour pouvoir utiliser toutes les fonctions du téléviseur, vous devez mettre celui-ci sous tension.

- 1 Vous devez tout d'abord raccorder correctement le cordon d'alimentation.
Le téléviseur se met alors en mode veille.
- 2 Pour allumer le téléviseur lorsque celui-ci est en mode veille, appuyez sur la touche ϕ / I, INPUT ou P \blacktriangle \blacktriangledown (ou P \wedge \vee) du téléviseur, ou appuyez sur la touche **POWER, INPUT, P** \wedge \vee ou sur les touches **NUMÉRIQUES** de la télécommande

Initialisation de la configuration

Si l'affichage à l'écran (OSD) apparaît une fois la télévision allumée, vous pouvez régler la langue, le mode de sélection, le pays, le fuseau horaire et la recherche automatique des chaînes.

Remarque:

- a. L'OSD disparaît automatiquement au bout de 40 secondes si vous n'appuyez sur aucune touche.
- b. Appuyez sur la touche RETURN pour passer de l'OSD actuel à l'OSD précédent.
- c. Pour les pays qui n'ont pas de normes de diffusion numérique confirmées, certaines options numériques peuvent ne pas fonctionner, selon l'environnement de diffusion numérique.
- d. Le mode "Domicile" est particulièrement adapté à l'environnement domestique. Il est défini comme le mode par défaut de ce téléviseur.
- e. Le mode "Magasin" est particulièrement adapté à l'environnement des magasins. Si un utilisateur modifie les données de qualité d'image, le mode "Magasin" initialise l'appareil à la qualité vidéo définie par le fabricant après un laps de temps spécifique.
- f. Le mode (Domicile, Magasin) peut être changé en restaurant les paramètres d'usine (réglage initial) dans le menu OPTION.
- g. Le mode "Magasin" est un réglage optimisé pour une démonstration en magasin. Ce mode initialise le téléviseur pour définir la qualité d'image et lance le mode "TruMotion Demo" après un certain délai. (37/42/47/52LG70** uniquement.)

SÉLECTION DES CHAÎNES

- 1 Appuyez sur la touche P \wedge \vee ou sur les touches **NUMÉRIQUES** pour sélectionner un numéro de chaîne.

RÉGLAGE DU VOLUME

- 1 Appuyez sur la touche \blacktriangle + ou - pour régler le volume.

Si vous souhaitez couper le son, appuyez sur la touche **MUTE**.

Vous pouvez annuler cette fonction en appuyant sur les touches **MUTE, \blacktriangle + ou -**.

MENU RAPIDE

Il est possible que l'affichage à l'écran de votre téléviseur soit différent de celui indiqué dans les schémas de ce manuel.

Le menu rapide (Q.Menu) est un menu comprenant des fonctions que les utilisateurs peuvent être amenés à utiliser fréquemment.

- **Format de l'image** : permet de sélectionner le format d'image de votre choix.
Pour définir les paramètres du zoom, sélectionnez 16/9, zoom 1 et zoom 2 dans le menu de format de l'image. Une fois les paramètres du zoom enregistrés, l'affichage revient au menu rapide.
- **Économie d'énergie (téléviseur plasma uniquement)** : permet de régler la luminosité de l'écran afin de réduire la consommation électrique du téléviseur.
- **Rétro-éclairage (téléviseur LCD uniquement)** : permet de régler la luminosité de l'écran.
En changeant la source du mode, vous revenez aux paramètres de luminosité par défaut.
- **Voix nette** : permet de différencier les gammes de sons provenant de voix humaines des autres, pour faciliter l'écoute des dialogues.
- **Préréglages d'image** : permet de sélectionner le mode Image de votre choix.
- **Préréglages du son** : permet de définir automatiquement la combinaison sonore qui semble être la meilleure pour les images en cours de visualisation. Permet de sélectionner le mode Son de votre choix.
- **Son** : permet de sélectionner la sortie audio.
- **Minuterie d'arrêt** : permet de régler la minuterie d'arrêt.
- **Éjecter USB** : permet d'éjecter un périphérique USB.

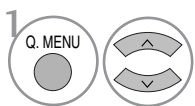
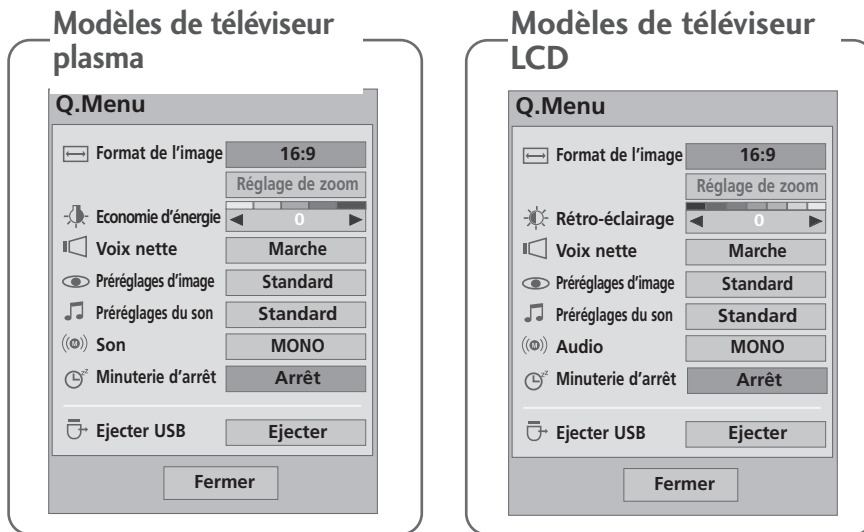

Afficher chaque menu.



Sélectionner la source de votre choix.



- Appuyez sur la touche Q. MENU pour revenir à l'affichage normal de la télévision.
- Appuyez sur la touche RETURN (Retour) pour revenir à l'écran du menu précédent.

UTILISATION DU TÉLÉVISEUR/CONTRÔLE DES CHAÎNES

SÉLECTION ET RÉGLAGE DES MENUS À L'ÉCRAN

Il est possible que l'affichage à l'écran de votre téléviseur soit différent de celui indiqué dans les schémas de ce manuel.

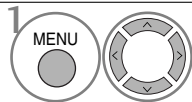
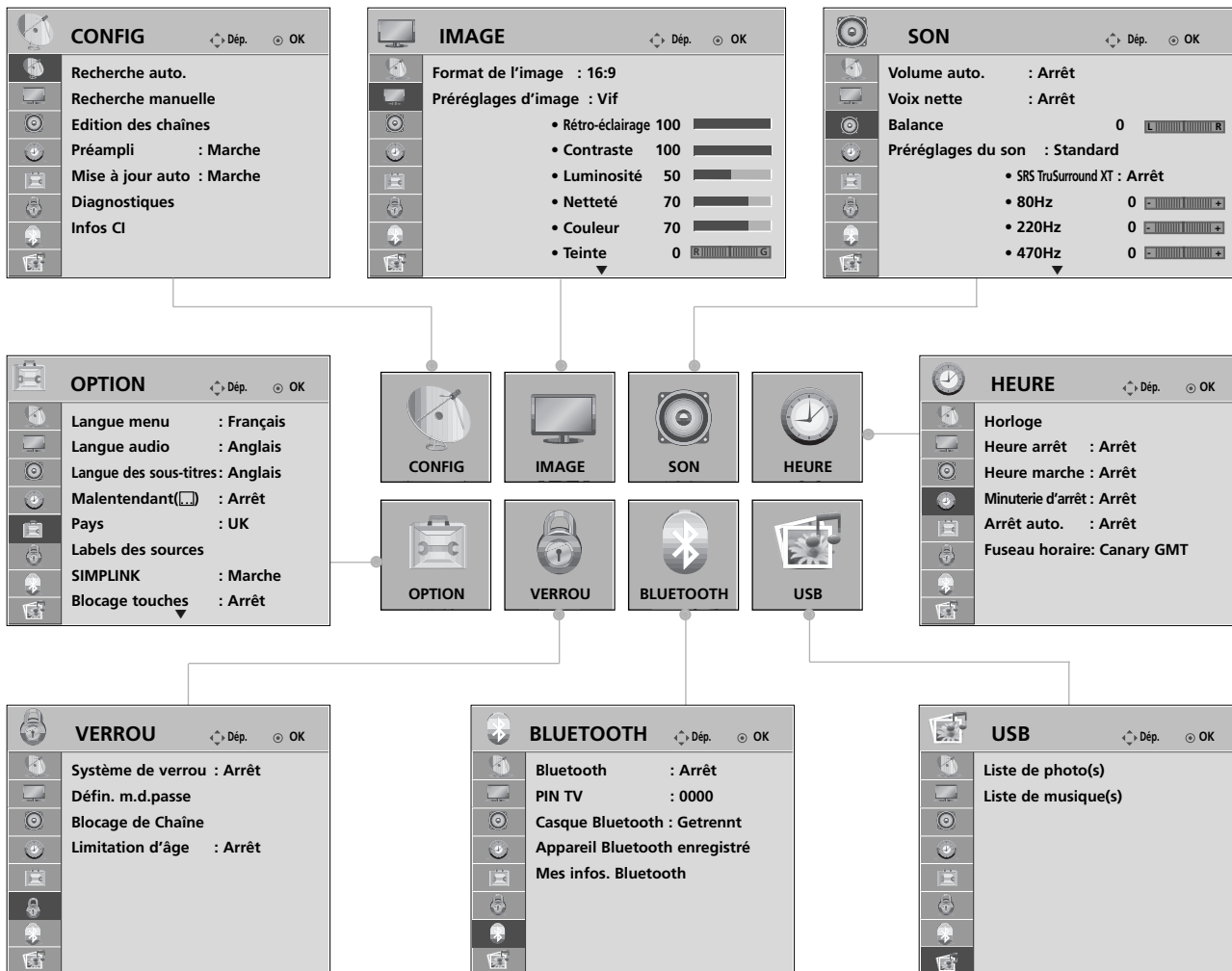

1 Afficher chaque menu.

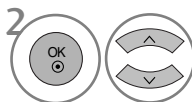

2 Sélectionner une option du menu.

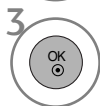

3 Aller dans le menu contextuel.

- Appuyez sur la touche **MENU** pour revenir à l'affichage normal de la télévision.
- Appuyez sur la touche **RETURN** (Retour) pour revenir à l'écran du menu précédent.

REMARQUE

- ▶ Les options **Méthode ISM** et **Économie d'énergie** ne sont disponibles qu'avec les modèles de téléviseur plasma.
- ▶ Les options **Rétro-éclairage**, **Voyant lumineux**, **TruMotion**, **TruMotion Demo** et **Guide simplifié** ne sont disponibles qu'avec les modèles de téléviseur LCD.
- ▶ Les options **TruMotion** et **TruMotion Demo.** ne sont disponibles que sur les modèles **37/42/47/52LG70**.**
- ▶ Il est impossible d'utiliser les options **Infos CI** et **Préalpli** en mode analogique.

MÉMORISATION DES CHAÎNES

Utilisez cette fonction pour rechercher et mémoriser automatiquement toutes les chaînes.

Lorsque vous lancez la programmation automatique, toutes les informations enregistrées auparavant sur le service seront supprimées.

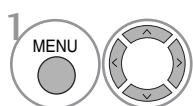
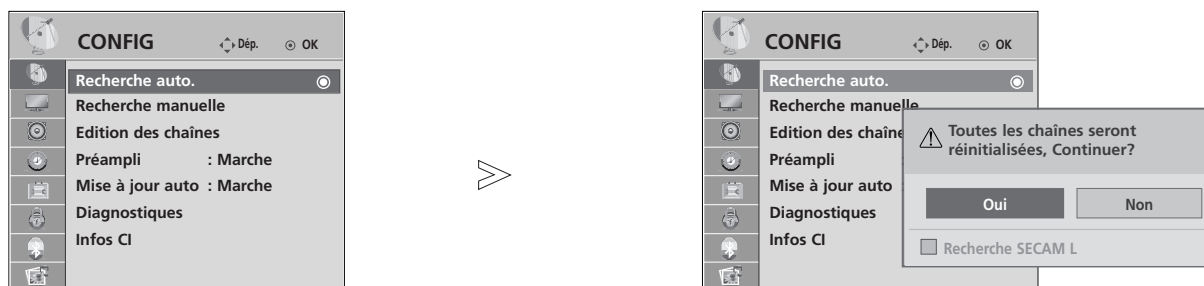

Sélectionner **CONFIG**.

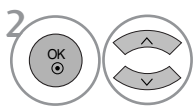

Sélectionner **Recherche auto..**

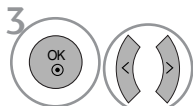

Sélectionner **Oui**.



Activer **Recherche auto..**

- Utilisez les touches NUMÉRIQUES pour saisir un mot de passe à 4 chiffres dans **Système de verrou "Marche"**.
- Si vous souhaitez poursuivre la recherche automatique, sélectionnez **Oui** à l'aide de la touche < > . Appuyez ensuite sur **OK**. Sinon, sélectionnez **Non**.

- Appuyez sur la touche **MENU** pour revenir à l'affichage normal de la télévision.
- Appuyez sur la touche **RETURN** (Retour) pour revenir à l'écran du menu précédent.

UTILISATION DU TÉLÉVISEUR/CONTRÔLE DES CHAÎNES

RECHERCHE MANUELLE (EN MODE NUMÉRIQUE)

La recherche manuelle vous permet d'ajouter manuellement une chaîne à la liste des chaînes.

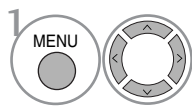
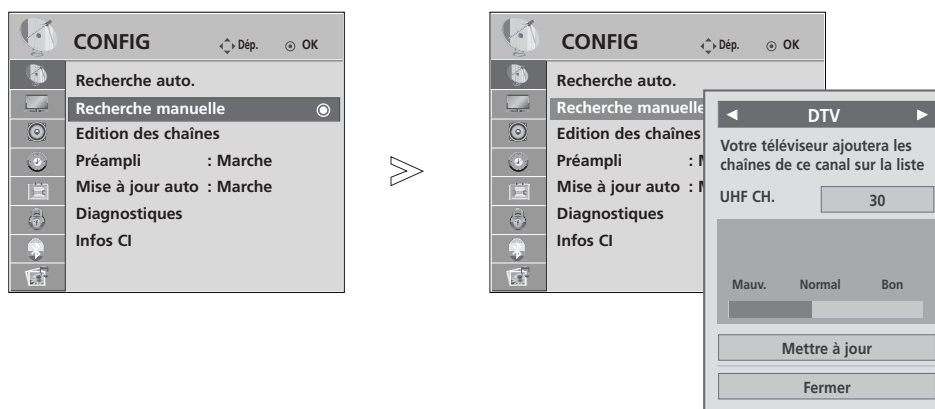

Sélectionner **CONFIG**.

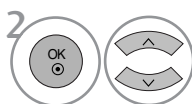

Sélectionner **Recherche manuelle**.

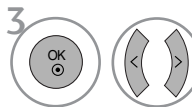

Sélectionner **DTV (Numérique)**.

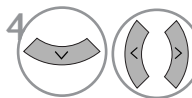

Sélectionner le numéro du canal souhaité.









• Utilisez les touches NUMÉRIQUES pour saisir un mot de passe à 4 chiffres dans **Système de verrou "Marche"**.

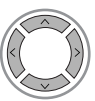



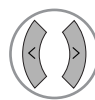

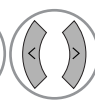
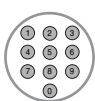
- Appuyez sur la touche **MENU** pour revenir à l'affichage normal de la télévision.
- Appuyez sur la touche **RETURN** (Retour) pour revenir à l'écran du menu précédent.

RECHERCHE MANUELLE (EN MODE ANALOGIQUE)

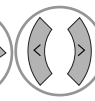
La recherche manuelle vous permet de rechercher manuellement les canaux et de leur affecter les numéros de votre choix.

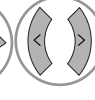
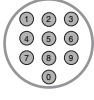

- 1   Sélectionner **CONFIG**.
- 2   Sélectionner **Recherche manuelle**.
- 3   Sélectionner **TV** (Télévision).
- 4   ou  Sélectionner le numéro de chaîne souhaité.
- 5   Sélectionner un système TV.

- 6   Sélectionner **V/UHF** ou **Câble**.
- 7   ou  Sélectionner le numéro du canal souhaité.
- 8   Commencer la recherche.
- 9   Sélectionner **Sauvegarder**.

- Appuyez sur la touche **MENU** pour revenir à l'affichage normal de la télévision.
- Appuyez sur la touche **RETURN** (Retour) pour revenir à l'écran du menu précédent.

- Utilisez les touches NUMÉRIQUES pour saisir un mot de passe à 4 chiffres dans **Système de verrou "Marche"**.
- **L**: SECAM L/L' (France)
- **BG**: PAL B/G, SECAM B/G (Europe/Europe de l'Est/Asie/ Nouvelle-Zélande/Moyen-Orient/Afrique/Australie)
- **I**: PAL I/II (Royaume-Uni/Irlande/Hong Kong/Afrique du Sud)
- **DK**: PAL D/K, SECAM D/K (Europe de l'Est/Chine/Afrique/CEI)
- Pour enregistrer un autre canal, répétez les étapes 4 à 9.

UTILISATION DU TÉLÉVISEUR/CONTRÔLE DES CHAÎNES



■ Affectation d'un nom à une chaîne

Vous pouvez aussi affecter à chaque numéro un nom de cinq lettres.

- 1 Sélectionner **CONFIG.**
- 2 Sélectionner **Recherche manuelle.**
- 3 Sélectionner **TV** (Télévision).
- 4 Sélectionner **Nom.**
- 5 Sélectionner la position et choisissez le caractère, etc. Vous pouvez utiliser n'importe quelle lettre de l'alphabet, tous les chiffres de 0 à 9, les signes +/- et le caractère d'espace.
- 6 Sélectionner **Fermer.**
- 7 Sélectionner **Sauvegarder.**

■ Réglage de précision

En règle générale, le réglage de précision ne s'avère nécessaire que lorsque la qualité de réception est médiocre.

- 1 Sélectionner **CONFIG.**
- 2 Sélectionner **Recherche manuelle.**
- 3 Sélectionner **TV** (Télévision).
- 4 Sélectionner **Régl. fin.**
- 5 Régler la mise au point pour obtenir la meilleure image et le meilleur son.
- 6 Sélectionner **Sauvegarder.**

- Appuyez sur la touche **MENU** pour revenir à l'affichage normal de la télévision.
- Appuyez sur la touche **RETURN** (Retour) pour revenir à l'écran du menu précédent.

EDITION DES CHAÎNES

Si un numéro de chaîne est omis, cela signifie que vous ne pourrez pas le sélectionner avec la touche **P** ^ v lorsque vous regardez la télévision.

Si vous souhaitez sélectionner le numéro de chaîne omis, entrez directement le numéro à l'aide des touches NUMÉRIQUES ou sélectionnez-le dans le menu Édition des chaînes.

Cette fonction vous permet d'omettre les chaînes mémorisées.

Dans certains pays, vous pouvez changer de numéro de chaîne au moyen de la touche **JAUNE**.

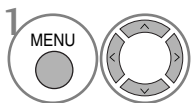
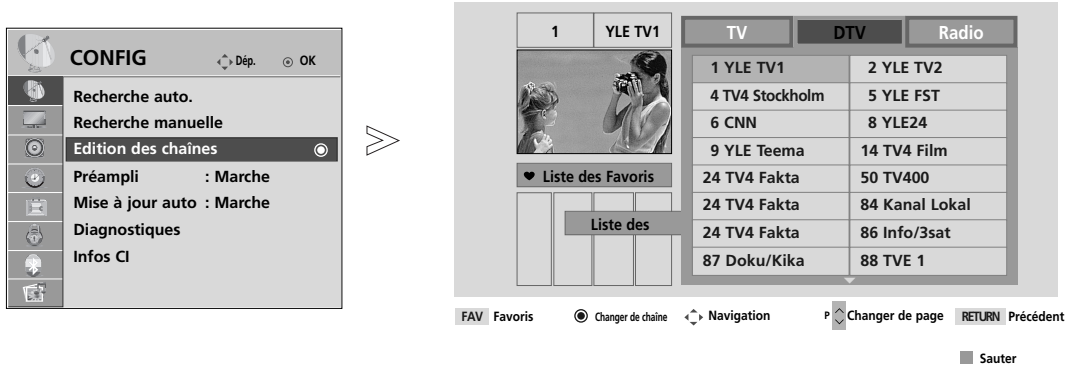

Sélectionner **CONFIG**.

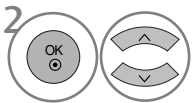

Sélectionner **Edition des chaînes**.

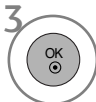

Entrer dans le menu.



Sélectionner un programme à enregistrer ou à sauter.

• Utilisez les touches NUMÉRIQUES pour saisir un mot de passe à 4 chiffres dans **Système de verrou "Marche"**.

- Appuyez sur la touche **MENU** pour revenir à l'affichage normal de la télévision.
- Appuyez sur la touche **RETURN** (Retour) pour revenir à l'écran du menu précédent.

UTILISATION DU TÉLÉVISEUR/CONTRÔLE DES CHÂÎNES

EN MODE NUMÉRIQUE (DTV)/RADIO

■ Sauter un numéro de chaîne

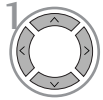

1 Sélectionner un numéro de chaîne à sauter.



2 Faire passer le numéro de chaîne sauté à la couleur bleu.



3 Désélectionner le numéro de chaîne sauté.

- Lorsqu'un numéro de chaîne est sauté, cela veut dire que vous ne pourrez pas le sélectionner en utilisant la touche **P** ^ v pendant le fonctionnement normal du téléviseur. Par ailleurs, ce numéro de chaîne s'affiche en bleu.
- Si vous voulez sélectionner un numéro de chaîne sauté, saisissez directement le numéro en utilisant les touches NUMÉROTÉES ou sélectionnez-le dans le menu "Édition des chaînes" ou EPG

■ Sélection de votre chaîne préférée



1 Sélectionner votre numéro de chaîne préféré.

- La chaîne sélectionnée rejoindra automatiquement la liste de vos chaînes préférées.

EN MODE TV

Cette fonction vous permet de supprimer ou de sauter les chaînes mémorisées.

Vous pouvez également déplacer certains canaux et utiliser d'autres numéros de chaîne.

■ Recherche automatique



VERTE Lancer la recherche automatique.

- Une fois la recherche automatique activée, vous ne pouvez plus modifier les chaînes.

■ Supprimer une chaîne



Sélectionner un numéro de chaîne à supprimer.

- Le programme sélectionné est supprimé et tous les programmes suivants sont avancés d'un rang dans la programmation.



ROUGE Faire passer le numéro de chaîne supprimé à la couleur rouge.



ROUGE Désélectionner le numéro de chaîne supprimé.

■ Déplacer une chaîne

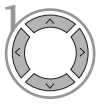

Sélectionner un numéro de chaîne à déplacer.



JAUNE Faire passer le numéro de chaîne à déplacer à la couleur jaune.



JAUNE Désélectionner le numéro de chaîne déplacé.

■ Sauter une chaîne



Sélectionner un numéro de chaîne à sauter.

- Lorsqu'un numéro de chaîne est sauté, cela veut dire que vous ne pourrez pas le sélectionner en utilisant la touche **P** ^ v pendant le fonctionnement normal du téléviseur. Par ailleurs, ce numéro de chaîne s'affiche en bleu.
- Si vous voulez sélectionner un numéro de chaîne sauté, saisissez directement le numéro en utilisant les touches **NUMÉROTÉES** ou sélectionnez-le dans le menu "Édition des chaînes" ou EPG



BLEUE Faire passer le numéro de chaîne sauté à la couleur bleu.



BLEUE Désélectionner le numéro de chaîne sauté.

■ Sélection de votre chaîne préférée



Sélectionner votre numéro de chaîne préféré.





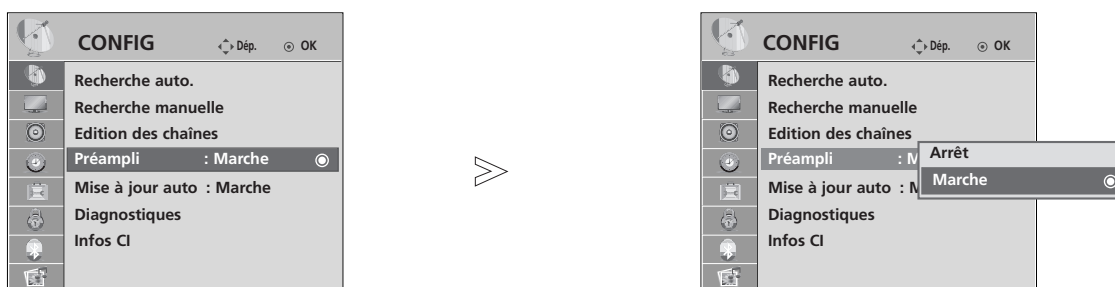

- Le numéro de chaîne sélectionné sera ajouté à la liste des chaînes favorites.

UTILISATION DU TÉLÉVISEUR/CONTRÔLE DES CHAÎNES

PRÉAMPLI (EN MODE NUMÉRIQUE)

Si la réception est de mauvaise qualité, réglez la fonction Préampli sur "Marche".
Lorsque le signal est fort, sélectionnez "Arrêt".



- 1   Sélectionner **CONFIG**.
- 2   Sélectionner **Préampli**.
- 3   Sélectionner **Marche** ou **Arrêt**.
- 4  Enregistrer

- Appuyez sur la touche **MENU** pour revenir à l'affichage normal de la télévision.
- Appuyez sur la touche **RETURN** (Retour) pour revenir à l'écran du menu précédent.

MISE À JOUR LOGICIELLE

Une mise à jour logicielle signifie que le logiciel peut être téléchargé à l'aide du système de diffusion terrestre numérique.

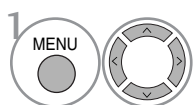
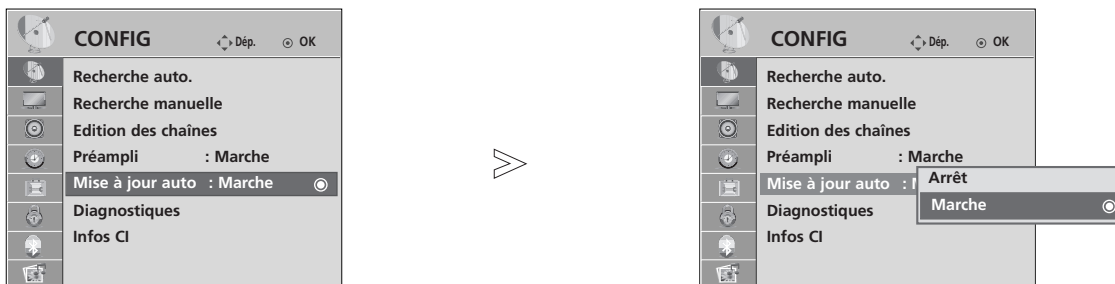

Sélectionner **CONFIG**.

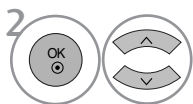

Sélectionner **Mise à jour auto**.

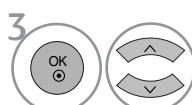

Sélectionner **Marche** ou **Arrêt**.

• Si vous sélectionnez **Marche**, un message de confirmation s'affiche pour vous notifier qu'un nouveau logiciel a été détecté.



Enregistrer.

Lors du réglage de l'option "Mise à jour Auto."

De temps à autres, des informations sur la mise à jour du logiciel s'affichent dans le menu suivant sur l'écran du téléviseur.

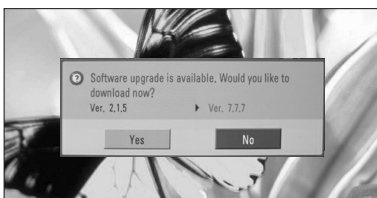

Lorsque l'option Mise à jour auto. est réglée sur "Arrêt", le message pour la modifier sur "Marche" s'affiche.

Sélectionnez **Oui** à l'aide de la touche < > ; vous verrez alors l'image suivante.



Le téléchargement démarre quand l'appareil est mis hors tension. Lorsque l'appareil est mis sous tension pendant le téléchargement, l'état de la progression s'affiche.

Après la fin de la mise à jour du logiciel, le système redémarre.

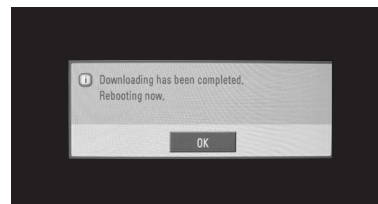

- Lors de la mise à jour du logiciel, notez les points suivants :

- L'alimentation du téléviseur ne doit pas être coupée.
- Le téléviseur ne doit pas être éteint.
- L'antenne ne doit pas être déconnectée.
- Une fois la mise à jour terminée, vous pouvez confirmer la mise à jour de la version du logiciel dans le menu Diagnostics.

UTILISATION DU TÉLÉVISEUR/CONTRÔLE DES CHAÎNES

DIAGNOSTICS

Cette fonction vous permet d'afficher le constructeur, le modèle/référence, le numéro de série et la version du logiciel.

Les informations et la puissance du signal du multiplexeur syntonisé sont affichées.
Les informations sur le signal et le nom du multiplexeur sélectionné sont affichés.

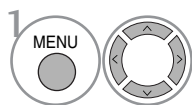
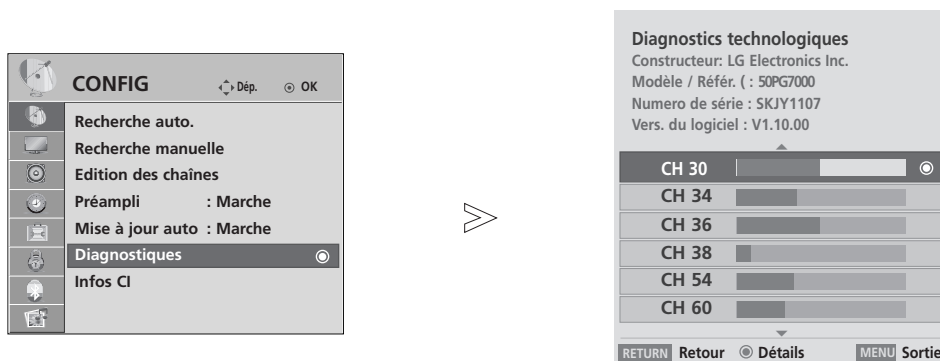

1 Sélectionner **CONFIG**.

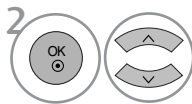

2 Sélectionner **Diagnostics**.



3 Afficher le constructeur, le modèle/référence, le numéro de série et la version du logiciel.

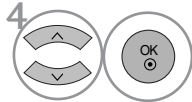

4 Afficher les informations sur le canal.

- Appuyez sur la touche **MENU** pour revenir à l'affichage normal de la télévision.
- Appuyez sur la touche **RETURN** (Retour) pour revenir à l'écran du menu précédent.

INFOS CI [COMMON INTERFACE] (INTERFACE COMMUNE)

Cette fonction vous permet de regarder des chaînes cryptées (chaînes payantes). Si vous retirez le module CI, vous ne pouvez plus regarder les chaînes cryptées. Lorsque vous insérez le module dans le logement CI, vous accédez au menu du module. Pour acheter un module et une carte intelligente, contactez votre revendeur. Évitez d'insérer et de retirer le module CI du téléviseur trop fréquemment. Cela risquerait de provoquer un dysfonctionnement. Lorsque le téléviseur se met sous tension après l'insertion du module CI, il est possible qu'aucun son ne soit émis.

Cette fonction peut être incompatible avec le module CI et la carte intelligente.

Il est possible que les fonctions CI ne soient pas disponibles, selon les normes de diffusion du pays.

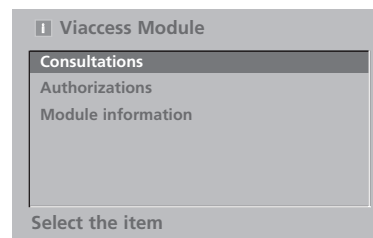
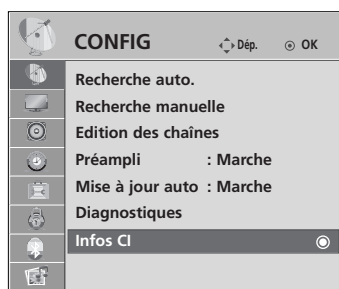

- Cet OSD n'est donné qu'à titre indicatif et les options de menu et le format de l'écran varient selon le prestataire de services de chaînes cryptées.
- Vous pouvez changer l'écran du menu CI (interface commune). Pour cela, consultez votre revendeur.

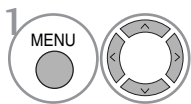

1 Sélectionner **CONFIG**.

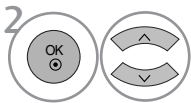

2 Sélectionner **Infos CI**.

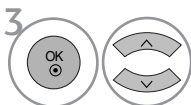

3 Sélectionner l'élément souhaité : informations sur le module, informations sur la carte intelligente, langue, téléchargement de logiciel, etc.



- Appuyez sur la touche **MENU** pour revenir à l'affichage normal de la télévision.
- Appuyez sur la touche **RETURN** (Retour) pour revenir à l'écran du menu précédent.

UTILISATION DU TÉLÉVISEUR/CONTRÔLE DES CHAÎNES

SÉLECTION DE LA LISTE DES CHAÎNES

Vous pouvez vérifier les chaînes enregistrées en mémoire en affichant la liste des chaînes.

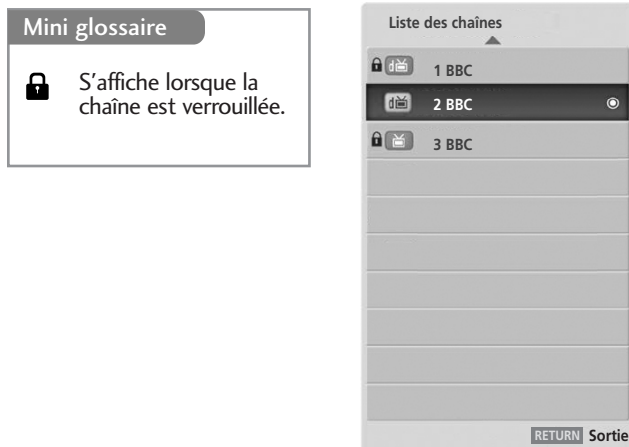



■ Affichage de la liste des chaînes

- 1  Afficher la Liste des chaînes.

- Certains numéros de chaîne peuvent apparaître en bleu. Il s'agit des chaînes que vous avez sautées lors de la recherche automatique ou dans le mode Édition des chaînes.
- Certaines chaînes sont associées à un numéro de canal dans la liste des chaînes ; cela signifie qu'aucun nom de chaîne ne leur est attribué.

■ Sélection d'une chaîne dans la liste

- 1  Sélectionner une chaîne.
- 2  Aller sur le numéro de chaîne sélectionné.

 À partir de la chaîne que vous regardez actuellement, le mode passera de TV (télévision) à DTV (numérique), puis à Radio.

■ Pour faire défiler la liste des chaînes

- 1  Faire défiler les chaînes.
- 2  Revenir à l'affichage normal de la télévision.

■ Affichage du tableau des chaînes préférées

- 1  Afficher le tableau des chaînes préférées.

LISTE DES ENTRÉES

Les entrées HDMI et AV1/2 (Péritel) peuvent être reconnues par une broche de détection et donc activées lorsqu'un appareil externe correspond à la puissance (en volts).

En utilisant la touche **TV/RAD**, vous pouvez passer d'une entrée externe à une entrée RF et à la dernière chaîne visionnée en mode DTV/RADIO/TV.

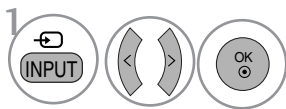
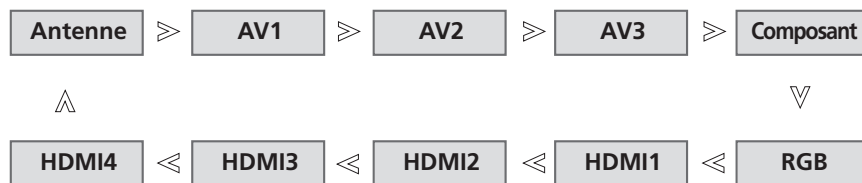

Sélectionner la source d'entrée.

- **Antenne** : à sélectionner pour regarder la télévision/télévision numérique.
- **AV1, AV2, AV3** : à sélectionner pour regarder une cassette vidéo ou utiliser un appareil externe.
- **Component (Composantes)** : à sélectionner pour utiliser un lecteur DVD ou un décodeur numérique, en fonction du connecteur.
- **RGB (RVB)** : à sélectionner pour utiliser un ordinateur, en fonction du connecteur.
- **HDMI1, HDMI2, HDMI3, HDMI4**: à sélectionner pour utiliser un lecteur DVD, un ordinateur ou un décodeur numérique, en fonction du connecteur.

UTILISATION DU TÉLÉVISEUR/CONTRÔLE DES CHAÎNES



Cette fonction n'est disponible qu'avec les appareils comportant le logo SIMPLINK. Vérifiez l'existence de celui-ci.

Ce téléviseur peut ne pas fonctionner correctement s'il est utilisé avec d'autres appareils présentant la fonction HDMI-CEC.

Cette fonction vous permet de contrôler et de lire d'autres appareils audiovisuels raccordés au téléviseur avec un câble HDMI, sans utiliser d'autres câbles et sans effectuer de réglages supplémentaires.

Si vous ne souhaitez pas afficher le menu SIMPLINK, sélectionnez ARRÊT.

La fonction SIMPLINK n'est pas prise en charge par l'entrée HDMI IN 4.

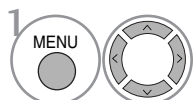
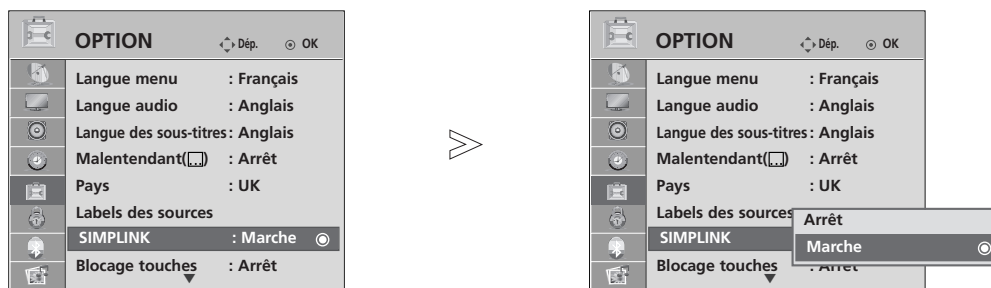

Sélectionner **OPTION**.

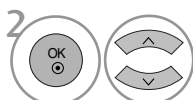

Sélectionner **SIMPLINK**.

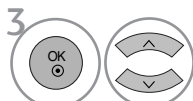

Sélectionner **Marche** ou **Arrêt**.



Enregistrer.

- Appuyez sur la touche **MENU** pour revenir à l'affichage normal de la télévision.
- Appuyez sur la touche **RETURN** (Retour) pour revenir à l'écran du menu précédent.

REMARQUE

- ▶ Raccordez le terminal HDMI/DVI IN ou HDMI IN du téléviseur au terminal arrière (terminal HDMI) de l'appareil à l'aide du câble HDMI.
- ▶ Après avoir raccordé le terminal HDMI du système de home cinéma disposant de la fonction SIMPLINK comme indiqué ci-dessus, raccordez le terminal DIGITAL AUDIO OUT à l'arrière du téléviseur au terminal DIGITAL AUDIO IN sur l'arrière de l'appareil SIMPLINK, à l'aide du câble optique.
- ▶ Quand vous utilisez un appareil externe disposant de la fonction SIMPLINK, appuyez sur la touche TV parmi les touches MODE de la télécommande.
- ▶ Lorsque vous changez la source d'entrée à l'aide de la touche INPUT de la télécommande, vous pouvez interrompre le fonctionnement d'un appareil contrôlé par SIMPLINK.
- ▶ Quand vous sélectionnez ou utilisez un appareil multimédia disposant de la fonction home cinéma, le haut-parleur passe automatiquement sur le haut-parleur home cinéma.

Fonctions SIMPLINK

Lecture du disque

Commandez les appareils audiovisuels raccordés en utilisant les touches \wedge \vee \lt \gt , \blacktriangleright , \blacksquare , I , \ll et \gg (La touche \bullet ne permet pas de telles fonctions.)

Lecture directe

Après avoir raccordé des appareils audiovisuels au téléviseur, vous pouvez directement contrôler les appareils et lire tous les supports pris en charge sans réglage supplémentaire.

Sélection de l'appareil audiovisuel

Cette fonction vous permet de sélectionner et d'utiliser un des appareils audiovisuels raccordés au téléviseur.

Mise hors tension de tous les appareils

Lorsque vous éteignez le téléviseur, tous les appareils raccordés se mettent hors tension.

Changement de la sortie audio

Cette fonction vous permet de changer facilement la sortie audio.

Synchronisation de l'alimentation activée

Lorsque vous utilisez l'appareil audiovisuel raccordé, la télévision s'allume automatiquement.

*** Si un appareil raccordé au téléviseur à l'aide du câble HDMI ne prend pas en charge la fonction SIMPLINK, cette fonction n'est pas disponible.**

MENU SIMPLINK

Appuyez sur la touche \wedge \vee \lt \gt , puis sur la touche OK pour sélectionner la source SIMPLINK de votre choix.

- ① **Visionnage du téléviseur (TV)** : revient à la chaîne précédente indépendamment du mode actuel.
- ② **Lecture disque (DISC)** : sélectionne et lit les disques insérés.
Si plusieurs disques sont disponibles, les titres des disques sont affichés en bas de l'écran.
- ③ **Fonction magnétoscope (VCR)** : utilise et contrôle le magnétoscope raccordé.
- ④ **Lecture d'enregistrements du disque dur (HDD Recorder)** : lit et contrôle les enregistrements stockés sur le disque dur.
- ⑤ **Sortie audio au système de home cinéma/Sortie audio au téléviseur (Speaker)** : sélectionnez Home theater (Home cinéma) ou TV Speaker (Haut-parleur TV) pour la sortie audio.



Appareil sélectionné

Si aucun appareil n'est raccordé (affiché en gris)

Si un appareil est raccordé (affiché en surbrillance)

- Home cinéma : un seul système pris en charge à la fois.
- Lecteur/enregistreur DVD : jusqu'à trois systèmes pris en charge à la fois.
- Magnétoscope VHS : un seul système pris en charge à la fois.

UTILISATION DU TÉLÉVISEUR/CONTRÔLE DES CHAÎNES

LIBELLÉ DES ENTRÉES

Sélectionne un libellé pour chaque source d'entrée.

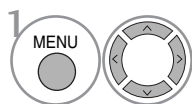
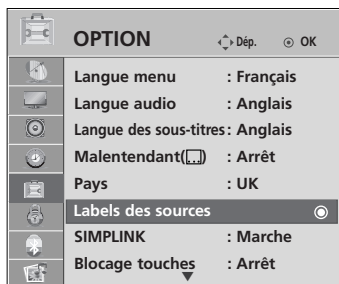

1 Sélectionner **OPTION**.

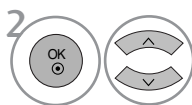

2 Sélectionner **Libellé des sources**.

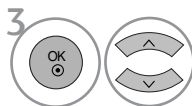

3 Sélectionner la source

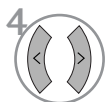

4 Sélectionner le libellé.

- Appuyez sur la touche **MENU** pour revenir à l'affichage normal de la télévision.
- Appuyez sur la touche **RETURN** (Retour) pour revenir à l'écran du menu précédent.

MODE AV

Vous pouvez obtenir une image et un son de meilleure qualité lorsque vous raccordez des appareils audiovisuels à l'entrée externe.

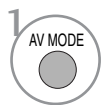
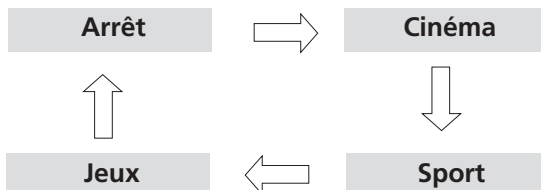

1 Appuyer plusieurs fois sur la touche **AV MODE** pour sélectionner la source souhaitée.

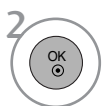

- Si vous choisissez le mode Cinéma en mode AV, celui-ci sera sélectionné à la fois pour l'option Préréglages d'image du menu **IMAGE** et l'option Préréglages du son du menu **SON**.
- Si vous réglez le **mode AV** sur **Arrêt**, l'image et la photo que vous avez initialement définies seront sélectionnées.

MANUEL SIMPLIFIÉ (TÉLÉVISEURS LCD UNIQUEMENT)

Vous pouvez accéder facilement aux informations de votre téléviseur en consultant un manuel simplifié sur l'écran.

Pendant l'utilisation de cette option, le son sera mis en sourdine.

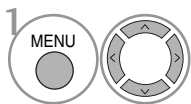
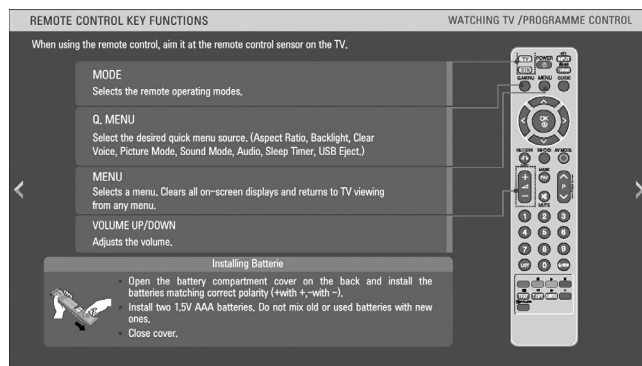
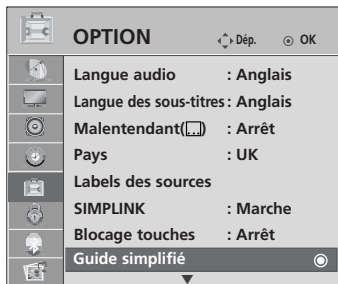

Sélectionner **OPTION**.

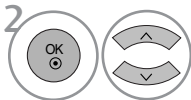

Sélectionnez **Guide simplifié**.

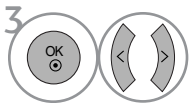

Sélectionnez la partie du manuel que vous voulez voir.

- Appuyez sur la touche **RETURN** (Retour) pour revenir à l'affichage normal de la télévision.

UTILISATION DE BLUETOOTH

Technologie Bluetooth?

Bluetooth est une technologie de réseau à courte distance utilisant la fréquence 2,4 GHz pour connecter différents types de supports d'informations tels que les ordinateurs, les téléphones mobiles et les PDA, ainsi que des appareils numériques au moyen d'une connexion sans fil, pour permettre l'échange de données sans utiliser de câble.

Grâce à la fonction de communication Bluetooth, vous pouvez connecter un casque stéréo sans fil compatible Bluetooth ou recevoir les images d'un téléphone mobile Bluetooth sur ce téléviseur.

- Caractéristiques de communication : spécification BLUETOOTH version 2.0
- Sortie : puissance de sortie de classe 2 selon spécification BLUETOOTH
- Portée de communication maximale : environ 10 m en ligne de vue directe
- Fréquence : 2,4 GHz (2,400 GHz ~ 2,4835 GHz)
- Profils BLUETOOTH compatibles : A2DP (Advanced Audio Distribution Profile)
OPP (Object Push Profile)

Précautions lors de l'utilisation de Bluetooth

- ▶ Restez dans une portée de 10 m.
Si vous vous éloignez de cette portée ou si des obstacles sont dans le chemin, des erreurs de communication peuvent se produire.
- ▶ Des erreurs de communication peuvent survenir à cause d'appareils environnants.
- ▶ Les produits utilisant la même fréquence de 2,4 GHz (réseau local sans fil, four à micro-ondes, etc.) peuvent entraîner des erreurs de communication en exploitant la même bande de fréquence.
- ▶ La durée de recherche des appareils diffère selon le nombre d'appareils Bluetooth présents et les conditions d'utilisation. Plus le nombre d'appareils diminue, plus il y a de chances que la recherche aboutisse.
- ▶ Certains appareils sans fil peuvent provoquer des interférences dans les ondes électromagnétiques.
- ▶ Comme ces appareils sans fil présentent une possibilité d'interférence avec les ondes électroniques, ils ne peuvent pas fournir de services liés à la vie humaine.
- ▶ En ce qui concerne les appareils Bluetooth externes, vous ne pouvez connecter qu'un seul casque à la fois.
- ▶ Vous ne pouvez pas recevoir d'image tout en utilisant le casque Bluetooth.
- ▶ La fonction MP3 n'est pas prise en charge.
- ▶ Pour plus d'informations sur la technologie Bluetooth, reportez-vous au manuel d'utilisation de l'appareil Bluetooth.

QDID : B014281

PARAMÉTRAGE DE BLUETOOTH





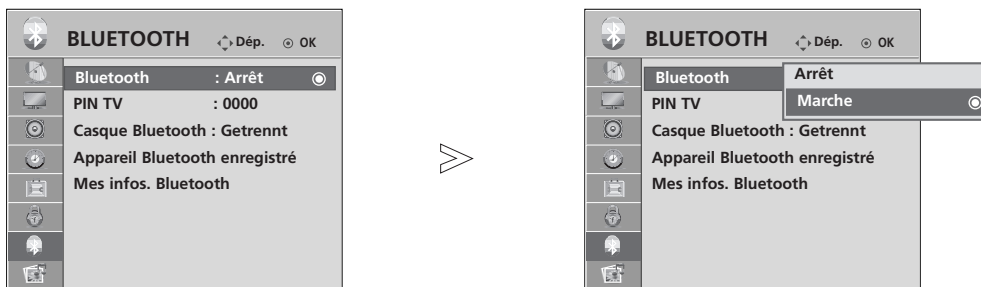

Si vous voulez écouter le son diffusé à l'aide d'un casque Bluetooth ou recevoir les images JPEG d'un appareil externe pour les afficher sur le téléviseur, vous pouvez utiliser la communication sans fil afin de ne pas être obligé de raccorder des câbles.

Vous pouvez utiliser le menu **BLUETOOTH** en sélectionnant "**Marche**".

Si vous ne voulez pas utiliser la fonction Bluetooth, sélectionnez "**Arrêt**".

Si le téléviseur est connecté à l'appareil Bluetooth externe, vous pouvez sélectionner "**Arrêt**" après avoir déconnecté l'appareil.



- 1   Sélectionnez **BLUETOOTH**.
- 2   Sélectionnez **Bluetooth**.
- 3   Sélectionner **Marche** ou **Arrêt**.
- 4  Enregistrez.

- Appuyez sur la touche **MENU** pour revenir à l'affichage normal de la télévision.
- Appuyez sur la touche **RETURN** (Retour) pour revenir à l'écran du menu précédent.

UTILISATION DE BLUETOOTH





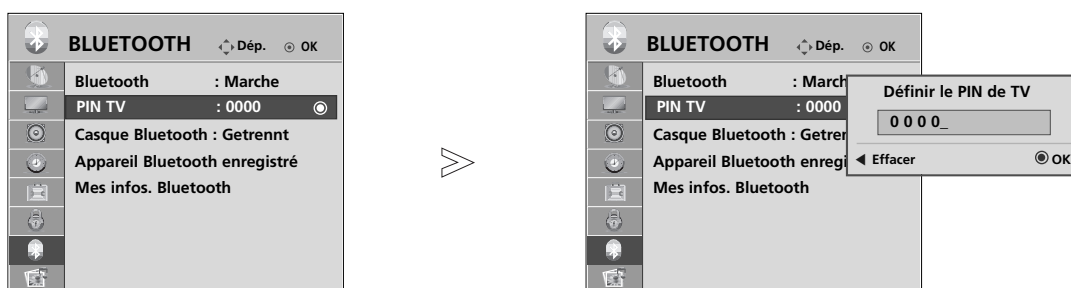

DÉFINIR LE CODE PIN DU TÉLÉVISEUR

Pour accepter la connexion d'un appareil Bluetooth externe ou pour se connecter à un appareil Bluetooth externe.

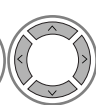
Pour savoir comment définir le code PIN de l'appareil Bluetooth externe, reportez-vous au manuel d'utilisation de l'appareil concerné.

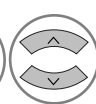
Le code PIN du téléviseur est limité à 10 chiffres au maximum.

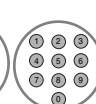

-   Sélectionnez **BLUETOOTH**.
-   Sélectionnez **PIN TV**.
-   Tapez le code PIN de votre choix.
- 

- Appuyez sur la touche **MENU** pour revenir à l'affichage normal de la télévision.
- Appuyez sur la touche **RETURN** (Retour) pour revenir à l'écran du menu précédent.

CASQUE BLUETOOTH

Lorsque vous sélectionnez un casque stéréo Bluetooth, vous pouvez écouter le son du téléviseur dans le casque stéréo Bluetooth via une communication sans fil.

Avant d'utiliser un nouvel appareil Bluetooth pour la première fois, vous devez procéder au jumelage. Pour plus d'informations, reportez-vous au manuel d'utilisation de l'appareil concerné.

Vous pouvez enregistrer un maximum de 12 appareils.









Lorsque le téléviseur recherche le casque stéréo Bluetooth, toutes les touches à l'exception de celle permettant d'interrompre la recherche (touche OK) sont inopérantes.

Connexion d'un nouveau casque Bluetooth

Vous ne pouvez rechercher un nouveau casque stéréo Bluetooth qu'en mode déconnecté.

Lorsque vous lancez la recherche, vous verrez s'afficher la liste de tous les casques stéréo Bluetooth détectés.









Une fois la recherche terminée, le code PIN est validé pour connecter l'appareil. Pour plus d'informations, reportez-vous au manuel d'utilisation de l'appareil concerné.

<p>1  </p> <p>2  </p> <p>3  </p>	<p>Sélectionnez BLUETOOTH.</p> <p>Sélectionnez Casque Bluetooth.</p> <p>Recherchez le casque Bluetooth.</p>	<p>4  </p> <p>5 </p>	<p>Sélectionnez le code PIN du casque Bluetooth. Reportez-vous au manuel d'utilisation de l'appareil concerné pour connaître son code PIN.</p> <p>Connectez le casque Bluetooth.</p>
--	---	--	--

Connexion à un casque Bluetooth déjà enregistré

Les casques stéréo Bluetooth sont répertoriés par ordre décroissant d'utilisation, le casque actuellement utilisé figurant en tête de liste.



Lorsque vous connectez le téléviseur à un casque Bluetooth déjà enregistré, vous pouvez effectuer la sélection et la connexion directement, sans avoir à valider le code PIN.

<p>1  </p> <p>2  </p> <p>3  </p>	<p>Sélectionnez BLUETOOTH.</p> <p>Sélectionnez Casque Bluetooth.</p> <p>Sélectionnez le casque Bluetooth souhaité.</p>	<p>4  </p> <p>5 </p>	<p>Un message vous demandant de connecter le casque Bluetooth sélectionné s'affichera. Choisissez Oui ou Non.</p> <p>Connectez le casque Bluetooth.</p>
--	--	---	---

- Une fois que vous avez connecté et utilisé le casque stéréo Bluetooth, le réglage du casque passera automatiquement en mode déconnecté lorsque vous éteindrez ou rallumerez le téléviseur.
- Après la connexion du casque stéréo Bluetooth, le haut-parleur du téléviseur est mis en sourdine et le son ne sera transmis que par le casque.

UTILISATION DE BLUETOOTH

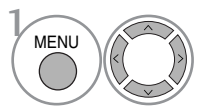
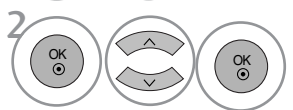
Déconnexion du casque Bluetooth pendant l'utilisation

-  Sélectionnez **BLUETOOTH**.
-  Sélectionnez **Casque Bluetooth**.
-  Déconnectez le casque Bluetooth.

Demande de connexion du casque Bluetooth au téléviseur

Lorsque le menu Bluetooth est activé et que le casque envoie une demande de connexion, le message suivant s'affiche.

Cette fonction n'est disponible que si le casque la prend en charge. (Reportez-vous au manuel d'utilisation de l'appareil concerné.)

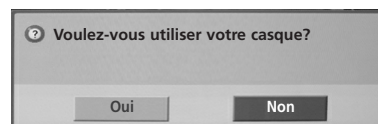

-  Choisissez **Oui** ou **Non**.

! REMARQUE





- ▶ LG recommande les modèles de casque suivants : (Nom du modèle : MOTOROLA (HT820, S9), Jabra (BT620S, BT8010), Plantronics (Pulsar590), Nokia (BH-501), Sony (HBH-DS970, DR-BT30Q), Philips (HSB7100), Logitech (Freepulse-Wireless), Idobi (HP-910), LG(HBS250)). Un décalage audio peut être observé en fonction de la taille de la mémoire tampon du casque.
- ▶ Seuls les casques stéréo officiellement certifiés compatibles Bluetooth peuvent être identifiés et connectés.
- ▶ Seuls les casques stéréo prenant en charge la fonction A2DP (AV) parmi les appareils Bluetooth peuvent être connectés.
- ▶ Les casques stéréo prenant uniquement en charge la fonction mains-libres parmi les appareils Bluetooth ne peuvent pas être connectés.
- ▶ Si le code PIN enregistré dans le réglage Bluetooth est différent du code PIN décrit dans le manuel d'utilisation du casque stéréo, l'appareil ne sera pas connecté. Pour plus d'informations, reportez-vous au manuel d'utilisation de l'appareil concerné.
- ▶ Si l'environnement du téléviseur présente les particularités suivantes, il est possible que l'appareil ne puisse pas être identifié ou connecté correctement :
 - s'il existe des ondes électromagnétiques puissantes ;
 - s'il y a beaucoup d'appareils Bluetooth ;
 - si le casque stéréo est désactivé, pas en place ou présente une erreur ;
 - si des produits tels qu'un four à micro-ondes, un réseau local sans fil, un éclairage plasma, un fourneau à gaz, etc., utilisent la même plage de fréquences, ce qui peut entraîner des erreurs de communication.
- ▶ Un seul casque stéréo peut être connecté à la fois.
- ▶ Vous ne pouvez pas connecter d'autres appareils Bluetooth en même temps que le casque stéréo.
- ▶ Une connexion perdue suite à la mise hors tension du téléviseur ne sera pas rétablie automatiquement. Vous devez essayer de reconnecter l'appareil concerné.
- ▶ Certaines opérations peuvent être ralenties pendant l'utilisation du casque.
- ▶ Même si vous sélectionnez le home cinéma Simplink après avoir utilisé le casque pendant le fonctionnement Simplink, l'appareil ne permutera pas automatiquement sur les haut-parleurs du home cinéma.
- ▶ Lorsque la connexion du casque échoue de manière répétée, jumelez l'appareil une nouvelle fois.

GESTION D'UN APPAREIL BLUETOOTH ENREGISTRÉ

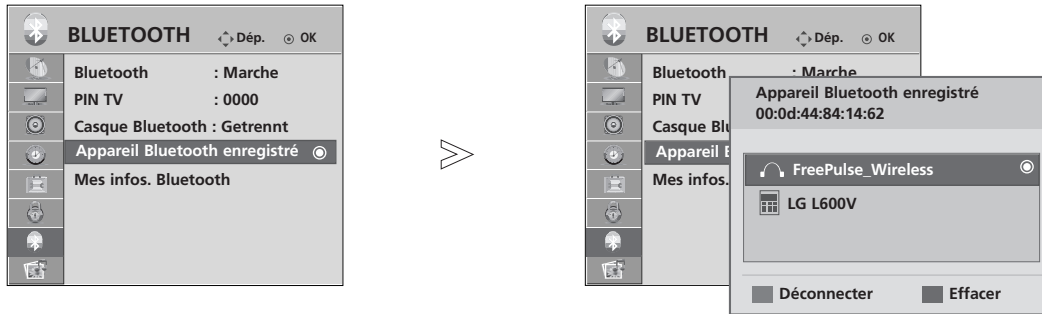



S'il n'existe aucun appareil enregistré, le menu Registered Bluetooth Device (Appareil Bluetooth enregistré) sera désactivé et ne pourra pas être utilisé.

Lorsque 12 appareils sont enregistrés, vous ne pouvez plus en enregistrer de nouveaux, et l'appareil externe ne pourra plus être jumelé avec le téléviseur. Dans ce cas, vous devez en supprimer un (commencez par déconnecter l'appareil s'il est connecté au téléviseur) avant de pouvoir en enregistrer un autre.







- 1   Sélectionnez **BLUETOOTH**.
- 2   Sélectionnez **Appareil Bluetooth enregistré**.
- 3  Vérifiez l'appareil Bluetooth enregistré.

■ Connexion du casque stéréo Bluetooth enregistré

- 1  Sélectionnez le casque stéréo Bluetooth enregistré que vous voulez utiliser.
- 2  Un message vous demandant de connecter l'appareil Bluetooth sélectionné s'affichera.
- 3   Choisissez **Oui** ou **Non**.

■ Suppression d'un appareil Bluetooth enregistré

- 1  Sélectionnez l'appareil Bluetooth que vous voulez supprimer.
- 2  Un message vous demandant si vous voulez supprimer l'appareil Bluetooth sélectionné s'affichera.
- 3   Choisissez **Oui** ou **Non**.

UTILISATION DE BLUETOOTH

MES INFORMATIONS BLUETOOTH

Cette fonction affiche vos informations Bluetooth.

L'option de modification est disponible lorsque l'appareil Bluetooth est déconnecté.

Vous pouvez modifier le nom de l'appareil dans le champ My Device Name.

Vous pouvez vérifier l'adresse de l'appareil dans le champ My Device Address.

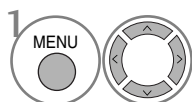
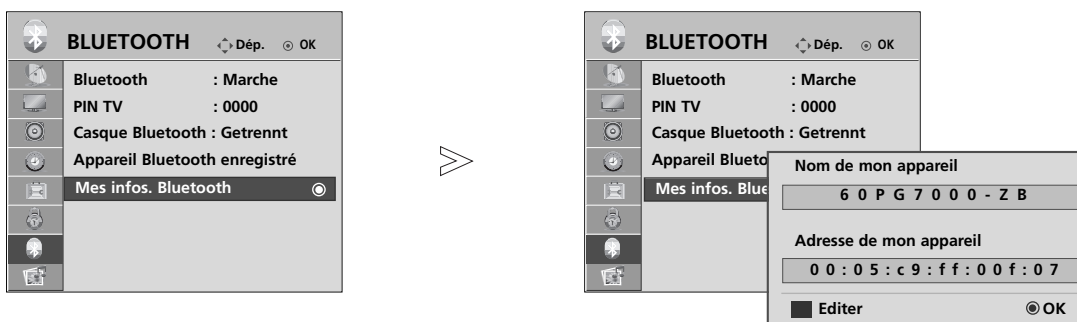

1 Sélectionnez **BLUETOOTH**.

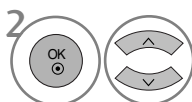

2 Sélectionnez **Mes infos. Bluetooth**.

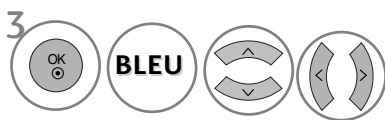

3 Indiquez le nom de l'appareil. Vous pouvez utiliser n'importe quelle lettre de l'alphabet, tous les chiffres de 0 à 9, les signes +/- - et le caractère d'espace.



4 Enregistrez.

- Appuyez sur la touche **MENU** pour revenir à l'affichage normal de la télévision.
- Appuyez sur la touche **RETURN** (Retour) pour revenir à l'écran du menu précédent.

RÉCEPTION DE PHOTOS VIA UN APPAREIL BLUETOOTH EXTERNE

Envoyez une photo à partir de l'appareil Bluetooth externe. Pour plus d'informations sur la manière d'envoyer des photos à partir de l'appareil Bluetooth externe, reportez-vous au manuel d'utilisation de l'appareil concerné.

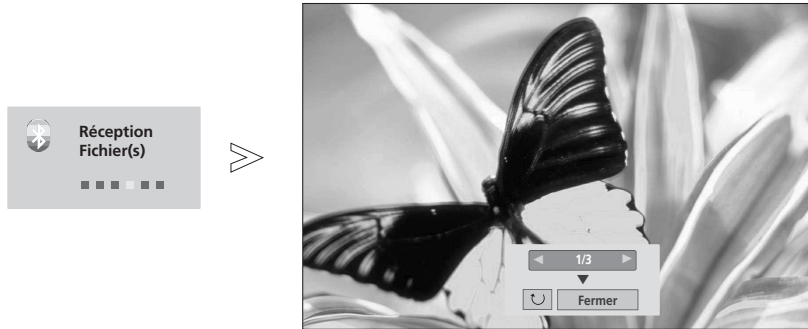

- Lorsque vous sélectionnez **Fermer** avec la touche $\wedge \vee < >$, l'OSD disparaît. Lorsque vous appuyez de nouveau sur la touche **OK**, il réapparaît.



Sélectionnez les photos souhaitées.

 (**Rotation**) : permet de faire pivoter les photos.

- Fait pivoter la photo à 90 ° dans le sens des aiguilles d'une montre lorsque vous appuyez sur la touche OK après avoir sélectionné  (**Rotation**).

- La taille maximale de l'image pouvant être reçue est de 10 Mo.
- Seule la méthode OPP (Object Push Profile) est prise en charge parmi les méthodes d'envoi d'images au moyen d'un téléphone mobile Bluetooth.
- Vous ne pouvez pas recevoir l'image tout en utilisant le casque stéréo Bluetooth.
- Pendant que l'appareil Bluetooth externe envoie la photo, appuyez sur la touche RETURN pour interrompre la réception de la photo. Ainsi, toutes les photos déjà reçues seront supprimées.

POUR UTILISER UN PÉRIPHÉRIQUE USB

Raccordement d'un périphérique USB

Lorsque vous raccordez un périphérique USB, cet écran s'affiche automatiquement.

Dans un périphérique USB, vous ne pouvez pas ajouter un nouveau dossier ou effacer un dossier existant.

- 1 Raccordez le périphérique USB aux prises d'entrée USB IN sur le côté du téléviseur.

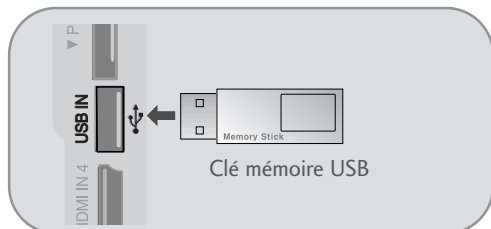

- 2 Sélectionner **Liste de photo(s)** ou **Liste de musique(s)**.

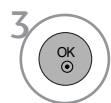
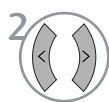

- Cette fonction ne prend pas en charge les disques durs USB.
- Ce téléviseur lit les fichiers JPEG et MP3.

Retrait du périphérique USB

Sélectionnez le menu **Éjecter USB** avant de retirer le périphérique USB.

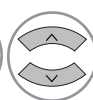

Sélectionner **Ejecter USB**.



Précautions lors de l'utilisation d'un périphérique USB

- ▶ Seuls les périphériques de stockage USB sont reconnaissables.
- ▶ Si le périphérique de stockage USB est raccordé au moyen d'un concentrateur USB, le périphérique ne sera pas reconnu.
- ▶ Il est possible qu'un périphérique de stockage USB utilisant un logiciel de reconnaissance automatique ne soit pas reconnu.
- ▶ Il est possible qu'un périphérique de stockage USB utilisant son propre pilote ne soit pas reconnu.
- ▶ La vitesse de reconnaissance d'un périphérique de stockage USB dépend de chaque périphérique.
- ▶ Ne mettez pas le téléviseur hors tension et ne débranchez pas le périphérique USB pendant que celui-ci est en marche. Si un tel périphérique est brusquement débranché, les fichiers stockés ou le périphérique de stockage USB peuvent être endommagés.
- ▶ Ne raccordez pas à l'ordinateur un périphérique de stockage USB qui a été manœuvré artificiellement. Ce périphérique pourrait nuire au fonctionnement du produit ou ne pas démarrer. N'oubliez pas de toujours utiliser un périphérique de stockage USB comportant des fichiers audio ou des fichiers d'image normaux.
- ▶ Utilisez seulement un périphérique de stockage USB formaté selon le système de fichiers FAT32 fourni avec le système d'exploitation Windows. Il est possible qu'un périphérique de stockage formaté selon un programme différent et non compatible avec Windows ne soit pas reconnu.
- ▶ Raccordez au secteur les périphériques de stockage USB nécessitant d'une alimentation externe. Sinon, ces périphériques ne seront pas reconnus.
- ▶ Raccordez un périphérique de stockage USB avec le câble fourni par le fabricant USB. Si le raccordement est effectué avec un câble d'un autre fabricant ou avec un câble trop long, il est possible que le périphérique ne soit pas reconnu.
- ▶ Il est possible que certains périphériques de stockage USB ne soient pas compatibles ou qu'ils fonctionnent lentement.
- ▶ La méthode d'alignement des fichiers pour un périphérique de stockage USB est similaire à Windows XP et le nom de fichier peut reconnaître jusqu'à 100 caractères français.
- ▶ Sauvegardez les fichiers importants, car les données d'un périphérique USB peuvent être endommagées. La gestion des données relève de la responsabilité du consommateur, en conséquence de quoi le fabricant ne couvre pas les pertes de données avec le produit.

LISTE DES PHOTOS

L'affichage à l'écran (OSD) peut différer de celui de votre téléviseur.
Les images sont des exemples pour vous assister sur le fonctionnement de la TV.

Compatible avec les fichiers PHOTO (*.JPG)

Base de référence : 7 680 x 4 320

- Vous ne pouvez lire que les fichiers JPEG.
- Seul un balayage de base est disponible pour les fichiers JPEG (SOF0, SOF1 uniquement).
- Les fichiers non pris en charge s'affichent sous forme pixélisée.

Composantes de l'écran

1 MENU Sélectionner **USB**.

2 Sélectionner **Liste de photo(s)**.

1 Remonte au répertoire supérieur

2 Page actuelle/Nombre total de pages

3 Nombre total de photos sélectionnées

4 Capacité de mémoire USB utilisable

5 Touches correspondantes sur la télécommande

LISTE PHOTO Page 2/3 Pas de sélection Dispos USB Esp. libre 150MB

Drive1	Dos. Parent	KY103
1366x768, 125KB	KY101	KY104
	KY102	KY105
	JMJ001	JMJ005
	JMJ002	JMJ006
	JMJ003	JMJ007
	JMJ004	JMJ008

Navigation Option P Changer de page MARK Sélectionner RETURN Sortie

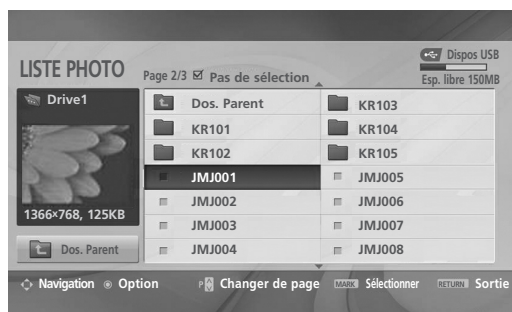

POUR UTILISER UN PÉRIPHÉRIQUE USB

Sélection de photos et menu contextuel

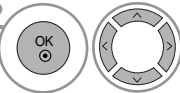

- ▶ **Afficher** : affiche la photo sélectionnée.
- ▶ **Marquer tout** : sélectionne toutes les photos sur l'écran.
- ▶ **Désélect. tout** : désélectionne toutes les photos marquées.
- ▶ **Effacer** : supprimer la photo sélectionnée.
- ▶ **Fermer** : ferme le menu contextuel.

POUR UTILISER UN PÉRIPHÉRIQUE USB

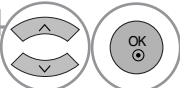
-  Sélectionner le dossier ou le lecteur cible.
-  Sélectionner les photos souhaitées.
-  Afficher le menu contextuel.
-  Sélectionner le menu contextuel souhaité.

- Utilisez la touche P ^ v pour parcourir la page des photos.
- Utilisez la touche **MARK** pour sélectionner ou désélectionner une photo. Lorsqu'une ou plusieurs photos sont sélectionnées, vous pouvez voir les photos une par une ou sous forme de diaporama. Si aucune photo n'est sélectionnée, vous pouvez voir toutes les photos individuellement ou voir toutes les photos du dossier sous forme de diaporama.

- Appuyez sur la touche **RETURN** (Retour) pour revenir à l'affichage normal de la télévision.



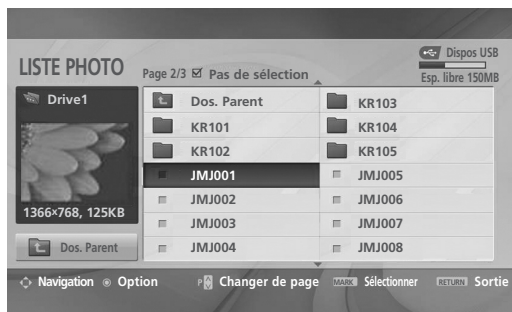

Régler le menu sur un affichage en plein écran

Vous pouvez modifier le réglage pour afficher les photos stockées sur un périphérique USB en mode plein écran. Le fonctionnement détaillé est disponible sur l'écran d'affichage de la photo en plein écran.

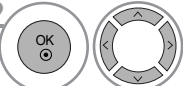

Le format d'image d'une photo peut modifier la taille de la photo affichée en plein écran.

- Appuyez sur la touche **RETURN** (Retour) pour revenir à l'écran du menu précédent.

-  Sélectionner le dossier ou le lecteur cible.
-  Sélectionner les photos souhaitées.
-  Afficher le menu contextuel.
-  Sélectionner **Afficher**.
-  La photo sélectionnée en plein écran.

- Utilisez la touche **P** ^ v pour parcourir la page des photos.

POUR UTILISER UN PÉRIPHÉRIQUE USB

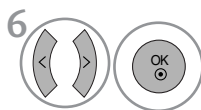

Sélectionner **Diaporama**, **BGM**, **Pivoter**, **Effacer**, **Option** ou **Fermer**.

- Utilisez les touches \wedge \vee \lt \gt pour sélectionner la photo précédente ou suivante.
- Utilisez les touches \wedge \vee \lt \gt pour sélectionner et contrôler le menu sur le plein écran.

- ▶ **Diaporama** : si aucune image n'est sélectionnée, toutes les photos du dossier en cours sont affichées au cours du diaporama. Une fois réalisée la sélection, seules les photos sélectionnées s'affichent dans le diaporama.
 - Réglez le temps d'intervalle du diaporama dans **Option**.
- ▶ **BGM** : écoutez de la musique pendant que vous visionnez les photos en plein écran.
 - Réglez l'album et le périphérique BGM dans **Option**.
- ▶ **Pivoter** : fait pivoter les photos.
 - Permet de faire pivoter la photo de 90° dans le sens des aiguilles d'une montre.
- ▶ **Effacer** : supprime les photos.
- ▶ **Option** : réglez les valeurs pour Vit. Diapo et Dos. Musique.
 - Utilisez les touches \lt \gt et la touche OK pour régler les valeurs. Ensuite, appuyez **OK** sur OK pour enregistrer les réglages.
 - Vous ne pouvez pas changer l'option Dos. Musique pendant l'utilisation du périphérique BGM.
- ▶ **Fermer** : masque le menu en mode plein écran.
 - Pour voir à nouveau le menu sur le plein écran, appuyez sur la touche **OK** pour l'afficher.

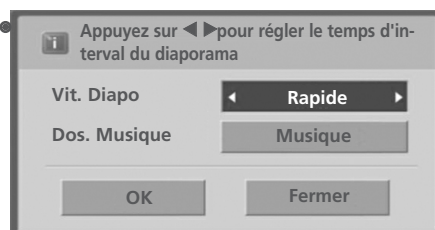

LISTE DE MUSIQUE

Les fichiers audio achetés (*.MP3) peuvent contenir des restrictions de droits d'auteur.
Il est possible que la lecture de ces fichiers ne soit pas prise en charge par ce modèle.
Les fichiers audio contenus sur votre périphérique USB peuvent être lus par cet appareil.

L'affichage à l'écran (OSD) peut différer de celui de votre téléviseur. Les images sont fournies à titre d'exemple pour faciliter votre utilisation du téléviseur.

Fichiers musicaux (*.MP3) pris en charge

Débit binaire : 32 à 320

- Taux d'échantillonnage MPEG1 couche 3 : 32 kHz, 44,1 kHz, 48 kHz.

Composantes de l'écran

1 MENU Sélectionner USB. 2 Sélectionner Liste de musique(s).

1 Remonte au répertoire supérieur
2 Page actuelle/Nombre total de pages
3 Nombre total de chansons sélectionnées
4 Capacité de mémoire USB utilisable
5 Touches correspondantes sur la télécommande

LISTE MUSIQUE		Page 2/3 <input checked="" type="checkbox"/> Pas de sélection		Dispos USB Esp. libre 150MB	
Musique		Titre	Durée		
Velvet Goldmine (OST...		Dos. Parent			
		Favorite Music			
		Favorite Music No.2			
1:340, 120KB		Velvet Goldmine (OST vers2)	1:34		
Dos. Parent		Good Bye (Original Ver.)	1:15		
		Urban Nite (Feat.Amin,J)	1:20		

Navigation Option P Changer de page MARK Sélectionner RETURN Sortie

POUR UTILISER UN PÉRIPHÉRIQUE USB

Sélection de musique et menu contextuel

Comme indiqué, chaque page peut répertorier jusqu'à six chansons.

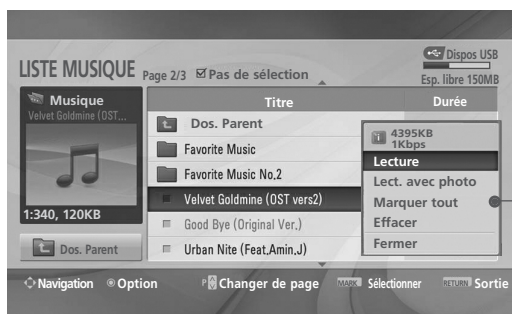

► **Lecture** (pendant l'arrêt) : lit les chansons sélectionnées. Lorsque la lecture d'un titre est terminée, le titre sélectionné suivant est lu. Si aucun titre n'est sélectionné, c'est le titre suivant du dossier en cours qui est lu.

Si vous allez à un dossier différent et appuyez sur la touche OK, la lecture du titre en cours s'arrête.

► **Lire marquées** : lit les chansons sélectionnées. Lorsque la lecture d'un titre est terminée, le titre sélectionné suivant est lu automatiquement.

► **Arrêt lecture** (pendant la lecture) : arrête la lecture.

► **Lect. avec photo** : commence à lire les titres sélectionnés, puis passe à la liste des photos.

► **Marquer tout** : sélectionne tous les titres du dossier.

► **Désélect. Tout** : désélectionne tous les titres marqués.

► **Effacer** : supprime les musiques sélectionnées.

► **Fermer** : ferme le menu contextuel.



1 Sélectionner le dossier ou le lecteur cible.



2 Sélectionner les musiques souhaitées.

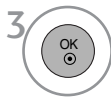

3 Afficher le menu contextuel.



4 Sélectionner le menu contextuel souhaité.

• Utilisez la touche P ^ v pour parcourir la page des musiques.

• Utilisez la touche **MARK** pour sélectionner ou désélectionner un titre. Lorsqu'un ou plusieurs fichiers audio sont sélectionnés, les titres marqués sont lus dans l'ordre. Par exemple, si vous ne voulez écouter qu'une seule chanson de manière répétée, sélectionnez-la et lancez la lecture. Si aucun titre n'est sélectionné, tous les titres du dossier seront lus à la suite.

• Appuyez sur la touche **RETURN** (Retour) pour revenir à l'affichage normal de la télévision.

- Si vous n'appuyez sur aucune touche pendant un certain temps lors de la lecture, la boîte d'informations de lecture (montrée ci-dessous) s'affichera comme économiseur d'écran.

- Qu'est-ce qu'un économiseur d'écran ?

L'économiseur d'écran sert à éviter que des points de l'écran ne se figent lorsqu'une image reste affichée à l'écran de manière prolongée.



! REMARQUE

- ▶ Lorsqu'un titre est lu, 🎵 s'affiche derrière le titre de l'extrait musical.
- ▶ Les titres endommagés ou corrompus ne sont pas lus, et ils affichent 00:00 comme durée de lecture.
- ▶ Les titres téléchargés depuis un service payant avec protection des droits d'auteur ne démarrent pas, et ils affichent des informations inappropriées comme durée de lecture.
- ▶ Si vous appuyez sur la touche OK ou ■, l'économiseur d'écran s'arrête.
- ▶ Les touches de lecture (▶), **pause (| |)**, ■, ▶▶, ◀◀ de la télécommande sont également disponibles dans ce mode.
- ▶ Vous pouvez utiliser la touche ▶▶ pour sélectionner le morceau suivant et la touche ◀◀ pour sélectionner le morceau précédent.









EPG (GUIDE DE PROGRAMMES ÉLECTRONIQUE) (EN MODE NUMÉRIQUE UNIQUEMENT)

Ce système est muni d'un guide de programmes électronique (EPG) afin de vous guider dans les options d'affichage disponibles.

Le guide de programmes électronique vous donne des informations, telles que la liste des programmes, l'heure de début et l'heure de fin des services disponibles, etc. De plus, le guide de programmes électronique vous donne souvent des informations détaillées concernant le programme (le volume et la fréquence de ces informations dépendent des moyens de radiodiffusion).

Cette fonction peut être utilisée uniquement si les radiodiffuseurs transmettent les informations du guide de programmes électronique.

L'EPG affiche la grille des programmes des 8 prochains jours.

	Affiche les informations de l'écran sélectionné.
	S'affiche avec un programme DTV.
	S'affiche avec un programme télétexte..
	S'affiche avec un programme radio.
	S'affiche avec un programme sous-titré.
	S'affiche avec un programme MHEG.
	S'affiche avec un programme crypté.
	S'affiche avec un programme Dolby.

Activation/désactivation du guide de programmes électronique

1  Activer ou désactiver l'EPG.

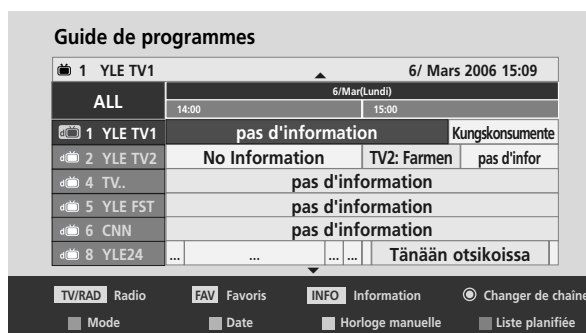

Sélection d'un programme

1  ou  Sélectionner le programme désiré.

2  Afficher le programme sélectionné.

Signification des touches en mode Guide NOW/NEXT (Actuel/Suivant)



ROUGE Changer le mode EPG.



JAUNE Sélectionner le mode de réglage
Enregistrer/Rappeler horloge.



BLEUE Sélectionner le mode de liste
Enregistrer/Rappeler horloge.



Passer au programme sélectionné.



Sélectionner NOW (programme en cours) ou
NEXT (programme suivant).



Sélectionner le programme de diffusion.



Page précédente/suivante



Désactiver l'EPG.



Sélectionner le programme TV ou
RADIO.



Activer ou désactiver les informations détaillées.

Signification des touches en mode Guide sur 8 jours



ROUGE Changer le mode EPG.



VERTE Entrer le mode de réglage Date.



JAUNE Sélectionner le mode de réglage
Enregistrer/Rappeler horloge.



BLEUE Sélectionner le mode de liste
Enregistrer/Rappeler horloge.



Passer au programme sélectionné.



Sélectionner NOW (programme en cours) ou
NEXT (programme suivant).



Sélectionner le programme de diffusion.



Page précédente/suivante



Désactiver l'EPG.



Sélectionner le programme TV ou
RADIO.



Activer ou désactiver les informations
détaillées.

Signification des touches en mode Modification date



VERTE Désactiver le mode de réglage Date.



Passer à la date sélectionnée.



Sélectionner une date.



Désactiver le mode de réglage Date.



Désactiver l'EPG.

EPG (GUIDE DE PROGRAMMES ÉLECTRONIQUE) (EN MODE NUMÉRIQUE UNIQUEMENT)

Signification des touches dans la boîte de description détaillée



Texte précédent/suivant



Sélectionner le mode de réglage
Enregistrer/Rappeler horloge.



Activer ou désactiver les informations détaillées.



ou



Désactiver l'EPG.

Signification des touches en mode de réglage Enregistrement/Rappel

- Cette fonction est disponible uniquement lorsque l'appareil d'enregistrement utilisant un signal d'enregistrement à 8 broches est raccordé à la borne DTV-OUT (AV2) à l'aide d'un câble Péritel.



Sélectionner le mode de liste Guide ou Enregistrer.



Enregistrer la fonction
Enregistrer/Rappeler horloge.



Sélectionner Type, Programme, Date, Démarrage ou Fin.



Configurer la fonction.

Fonction des boutons en mode Liste planifiée



Ajouter le nouveau mode de réglage
Horloge manuelle.



Entrer dans le mode d'édition Liste planifiée.



Supprimer l'élément sélectionné.



Passer au mode Guide.



Sélectionner Liste planifiée.

RÉGLAGES DE L'IMAGE

RÉGLAGE DE LA TAILLE DE L'IMAGE (FORMAT D'IMAGE)

Vous pouvez regarder l'écran dans plusieurs formats d'image : 16/9, Signal original, Format original, 4/3, 14/9 et Zoom 1/2.

Si une image figée est affichée à l'écran pendant une période prolongée, il est possible qu'elle s'incruste à l'écran et reste visible.

Vous pouvez régler la proportion d'agrandissement à l'aide des touches \wedge \vee .

Cette fonction est disponible dans les signaux suivants.

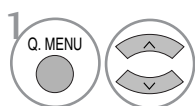

Sélectionner **Format de l'image**.

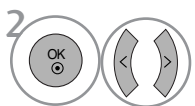

Sélectionner le format d'image souhaité.

- Vous pouvez également régler l'option **Format de l'image** dans le menu **IMAGE**.
- Pour définir les paramètres du zoom, sélectionnez 14/9, Zoom 1 et Zoom 2 dans le menu Format de l'image. Une fois les paramètres du zoom enregistrés, l'affichage revient au menu rapide.

• 16:9

La sélection de ce format d'image vous permet de visionner une image horizontalement, en proportion linéaire, pour occuper complètement l'écran (utile pour visionner des DVD au format 4:3).



• Signal original

La Sélection Suivante vous permettra de voir une image de meilleure qualité sans perdre l'image de base dans celle de haute définition. Important : si votre image d'origine contient du bruit, ce bruit sera visible sur les côtés.



• Format original

Quand votre téléviseur reçoit un signal d'écran large, cette option s'adapte automatiquement au format d'image envoyé.

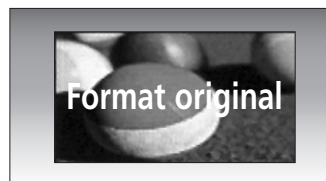

• 4:3

La sélection suivante vous permettra de voir une image de meilleure qualité sans rien perdre de l'image d'origine en haute définition.

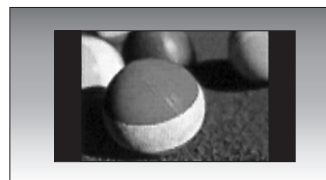

RÉGLAGES DE L'IMAGE

• 14:9

Cette option vous permet de visionner une image au format 14/9 ou un programme TV au mode 14/9. L'écran 14/9 est identique au format 4/3, mais il est agrandi sur la droite et sur la gauche.



• Zoom1

Permet de visionner l'image en plein écran, sans l'altérer.

Cependant, les parties supérieure et inférieure de l'image seront tronquées.



• Zoom2

Cette option vous permet d'étirer l'image horizontalement et de la tronquer verticalement.

L'image ainsi obtenue offre un bon compromis entre l'altération et le plein écran.



! REMARQUE

- ▶ Vous ne pouvez sélectionner les formats d'image 4/3, 16/9, 14/9 et Zoom 1/2 qu'avec les modes Composantes et HDMI.
- ▶ Vous ne pouvez sélectionner les formats d'image 4/3 et 16/9 qu'avec le mode RVB.
- ▶ En mode HDMI/Composantes (supérieur à 720p), la fonction Signal original est disponible.

RÉGLAGES PRÉDÉFINIS DE L'IMAGE

Mode image – Réglages prédéfinis

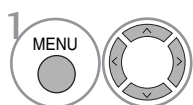
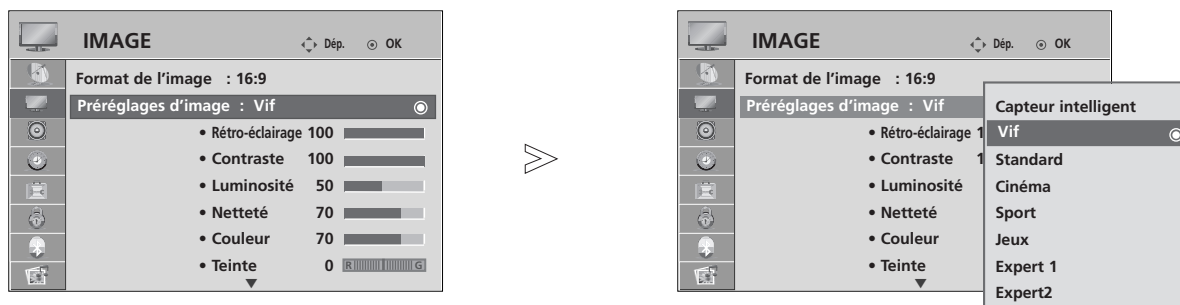

Sélectionner **IMAGE**.

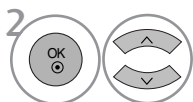

Sélectionner **Préréglages d'image**.

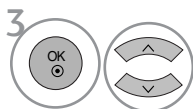

Sélectionner **Capteur intelligent** (téléviseur LCD uniquement), **Vif**, **Standard**, **Cinéma**, **Sport** ou **Jeux**.

- L'option Préréglages d'image permet de régler le téléviseur de façon à obtenir une image parfaite. Sélectionnez la valeur prédéfinie dans l'option Préréglages d'image selon la catégorie du programme.
- Lorsque le capteur intelligent est actif, l'image la plus adaptée est réglée automatiquement en fonction de l'éclairage ambiant (téléviseur LCD uniquement).
- Vous pouvez également définir les préréglages d'image dans le menu rapide (Q. Menu).
- **Capteur intelligent** : Règle l'image en fonction de l'éclairage ambiant (téléviseur LCD uniquement).







- Appuyez sur la touche **MENU** pour revenir à l'affichage normal de la télévision.
- Appuyez sur la touche **RETURN** (Retour) pour revenir à l'écran du menu précédent.

RÉGLAGES DE L'IMAGE

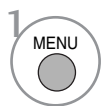
Réglages automatique de la tonalité de couleur (Chaud/Moyen/Froid)

Choisissez un des réglages de couleur automatiques. Réglez sur Chaud pour augmenter les couleurs chaudes, telles que le rouge, ou sur Froid pour afficher des couleurs moins intenses, comme par exemple le bleu.

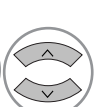

-   Sélectionner **IMAGE**.
-   Sélectionner **Contrôle avancé**.
-   Sélectionner **Temp. de couleur**.
-  Sélectionner **Froid, Moyen** ou **Chaud**.

- Appuyez sur la touche **MENU** pour revenir à l'affichage normal de la télévision.
- Appuyez sur la touche **RETURN** (Retour) pour revenir à l'écran du menu précédent.

RÉGLAGE MANUEL DE L'IMAGE

Mode image - Option Utilisateur

• Rétro-éclairage (téléviseur LCD uniquement)

Pour définir la luminosité de l'écran, régler la luminosité du panneau d'affichage LCD.

• Contraste

Règle la différence entre les niveaux clairs et foncés de l'image.

• Netteté

Règle le niveau de netteté des coins entre les zones claires et foncées de l'image. Plus le niveau est bas, plus l'image est nette.

• Couleur

Règle l'intensité de toutes les couleurs.

• Teinte

Règle l'équilibre entre les niveaux de rouge et de vert.

Il est impossible d'utiliser cette fonction en mode **Capteur intelligent** (téléviseur LCD uniquement).

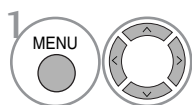
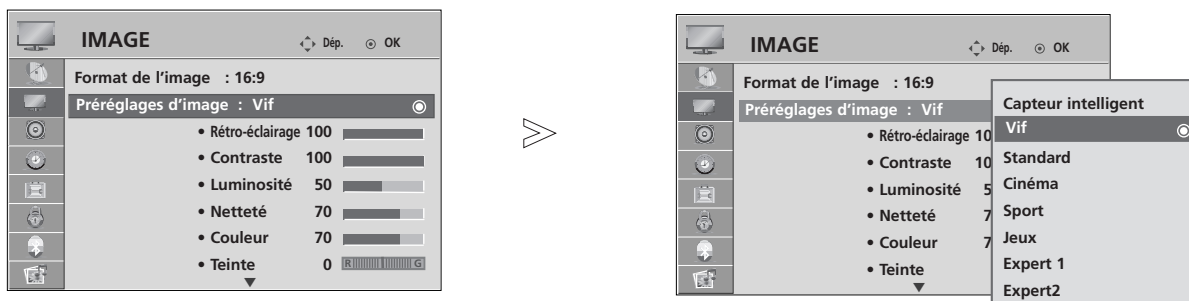

Sélectionner **IMAGE**.

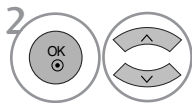

Sélectionner **Préréglages d'image**.

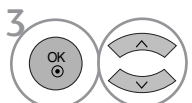

Sélectionner **Vif, Standard, Cinéma, Sport** ou **Jeux**.

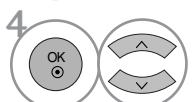

Sélectionner **Rétro-éclairage** (téléviseur LCD uniquement), **Contraste**, **Luminosité**, **Netteté**, **Couleur** ou **Teinte**.

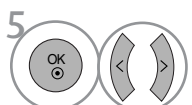

Effectuer les réglages adéquats.

- Appuyez sur la touche **MENU** pour revenir à l'affichage normal de la télévision.
- Appuyez sur la touche **RETURN** (Retour) pour revenir à l'écran du menu précédent.

! REMARQUE









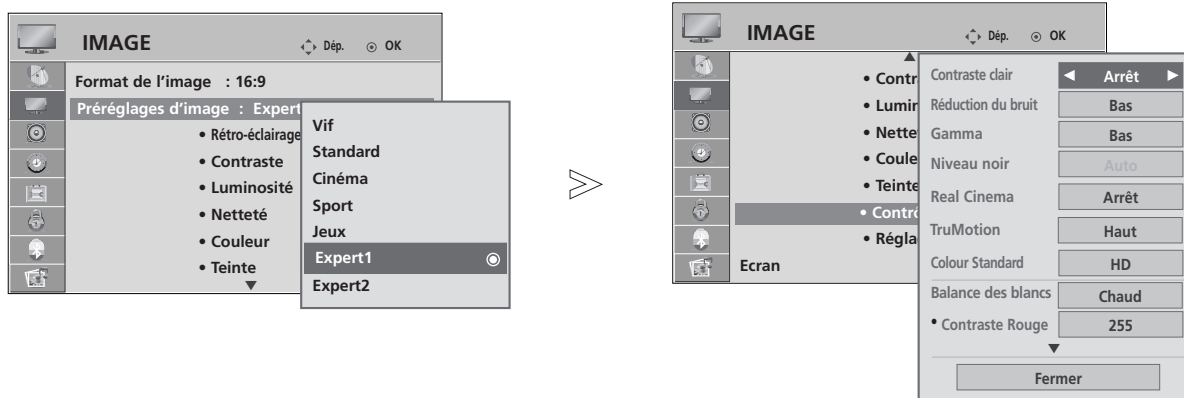

- ▶ Vous ne pouvez pas régler la couleur, la netteté ou la teinte en mode RVB-PC.

RÉGLAGES DE L'IMAGE

Mode image – Contrôle expert

En segmentant les catégories, **Expert1** et **Expert2** offrent davantage de catégories que les utilisateurs peuvent définir comme ils le souhaitent, pour une qualité d'image optimale.



-   Sélectionner **IMAGE**.
-   Sélectionner **Préréglages d'image**.
-   Sélectionner **Expert1** ou **Expert2**.
-   Sélectionner **Contrôle expert**.
-   Sélectionner la source souhaitée.
-  Effectuer les réglages adéquats.

- Appuyez sur la touche **MENU** pour revenir à l'affichage normal de la télévision.
- Appuyez sur la touche **RETURN** (Retour) pour revenir à l'écran du menu précédent.

TECHNOLOGIE D'OPTIMISATION DE L'IMAGE

Contraste clair

Optimise le contraste automatiquement selon la luminosité.

Couleur claire

Règle les couleurs automatiquement pour reproduire le mieux possible les couleurs naturelles.

Réduction du bruit

Supprime le bruit en faisant en sorte de ne pas endommager l'image d'origine.

Gamma

Avec des valeurs gamma élevées, les images sont blanchâtres, tandis qu'avec des valeurs gamma faibles, les images affichent plus de contraste.

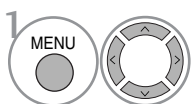
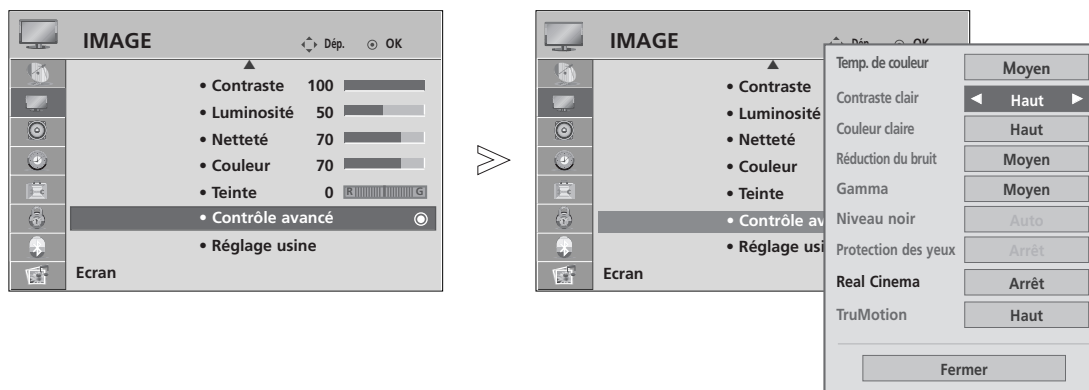

Sélectionner **IMAGE**.

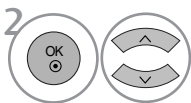

Sélectionner **Contrôle avancé**.

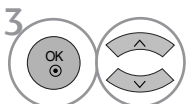

Sélectionner **Contraste clair**, **Couleur claire**, **Réduction du bruit** ou **Gamma**.



Sélectionner la source souhaitée.

- Appuyez sur la touche **MENU** pour revenir à l'affichage normal de la télévision.
- Appuyez sur la touche **RETURN** (Retour) pour revenir à l'écran du menu précédent.

RÉGLAGES DE L'IMAGE

CONTRÔLE AVANCÉ : MODE CINÉMA/REAL CINEMA (37/42/47/52LG70** UNIQUEMENT)

Permet de régler le téléviseur afin d'obtenir la meilleure qualité d'image possible pour regarder des films.

Cette fonction est disponible uniquement avec les modes TV, AV et Composantes 480i/576i/1080i (Mode Cinéma uniquement).

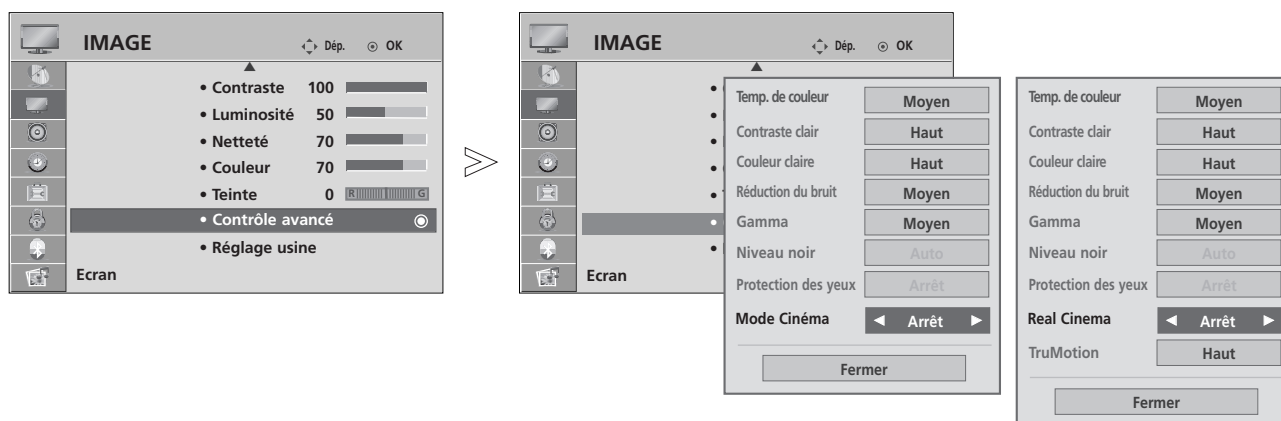

37/42/47/52LG70** uniquement

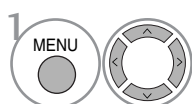

Sélectionner **IMAGE**.

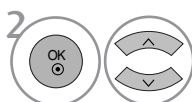

Sélectionner **Contrôle avancé**.

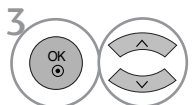

Sélectionner **Mode Cinéma** ou **Real Cinema** (37/42/47/52LG70** uniquement).



Sélectionner **Marche** ou **Arrêt**.

- Appuyez sur la touche **MENU** pour revenir à l'affichage normal de la télévision.
- Appuyez sur la touche **RETURN** (Retour) pour revenir à l'écran du menu précédent.

CONTRÔLE AVANCÉ : NIVEAU DE NOIR

Lorsque vous regardez un film, cette fonction permet de régler le téléviseur sur la meilleure qualité d'image.

Cette fonction est disponible dans les modes suivants : AV (NTSC-M), HDMI ou Composantes.

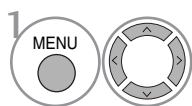
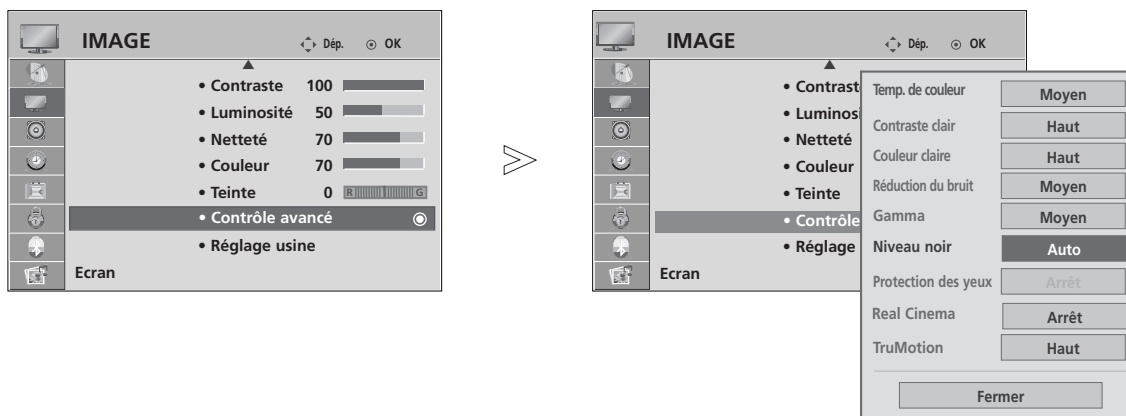

Sélectionner **IMAGE**.

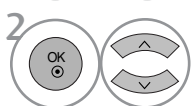

Sélectionner **Contrôle avancé**.

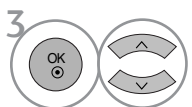

Sélectionner **Niveau noir**.



Sélectionner **Bas** ou **Haut**.

- **Bas** : l'image devient plus sombre.
- **Haut** : l'image devient plus lumineuse.
- **Auto (Automatique)** : analyse le niveau de noir de l'écran et règle automatiquement sur Haut ou Bas.

- Appuyez sur la touche **MENU** pour revenir à l'affichage normal de la télévision.
- Appuyez sur la touche **RETURN** (Retour) pour revenir à l'écran du menu précédent.

RÉGLAGES DE L'IMAGE

CONTRÔLE AVANCÉ : TRUMOTION (37/42/47/52LG70** UNIQUEMENT)

Permet d'obtenir une image optimale, sans flou ni secousse, lorsque l'utilisateur insère rapidement une source photo ou vidéo.

Cette fonction est désactivée sous les modes RVB-PC et HDMI-PC.

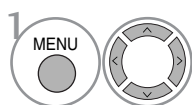
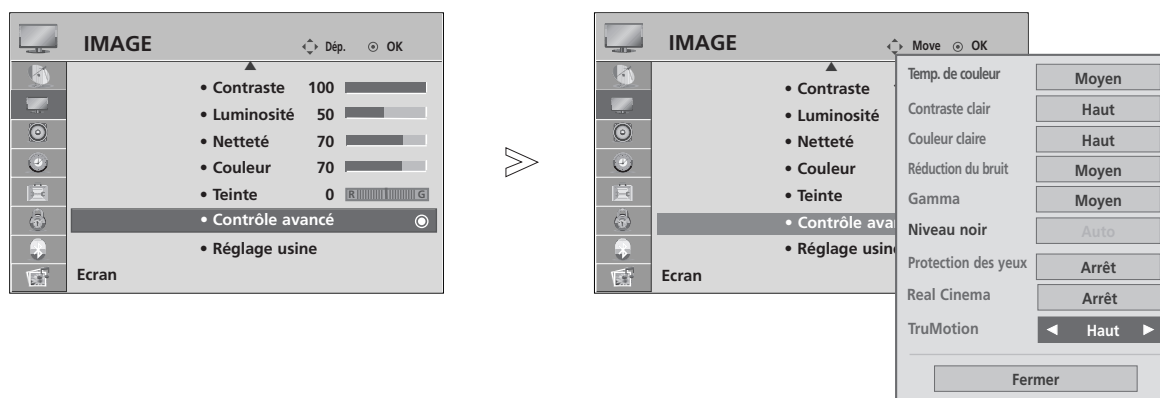

Sélectionner **IMAGE**.

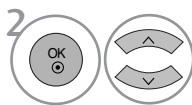

Sélectionner **Contrôle avancé**.

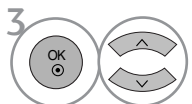

Sélectionner **TruMotion**



Sélectionner **Arrêt, Bas** ou **Haut**.

- **Haut**
Offre un mouvement d'image plus doux.
- **Bas**
Offre un mouvement d'image doux. Utilisez ce réglage par défaut.
- **Arrêt**
Utilisez ce réglage si les réglages "Haut" et "Bas" engendrent du bruit.

- Si vous activez l'option TruMotion, du bruit peut apparaître à l'écran.
- Dans ce cas, réglez l'option TruMotion sur "Arrêt".

- Appuyez sur la touche **MENU** pour revenir à l'affichage normal de la télévision.
- Appuyez sur la touche **RETURN** (Retour) pour revenir à l'écran du menu précédent.

TRUMOTION DEMO (37/42/47/52LG70** UNIQUEMENT)

Utilisez cette option pour voir la différence entre TruMotion Demo. activé et TruMotion Demo. désactivé. Cette fonction n'est pas disponible sous les modes RVB[PC] et HDMI[PC].

Si vous sélectionnez TruMotion Demo pendant l'utilisation du casque Bluetooth, ce dernier est déconnecté.

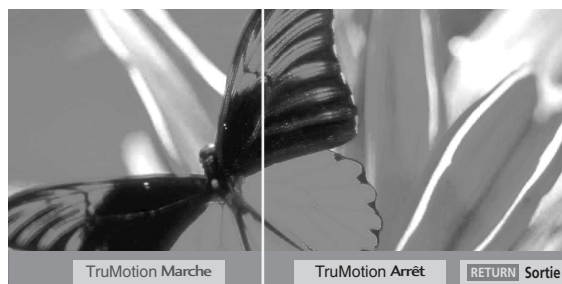
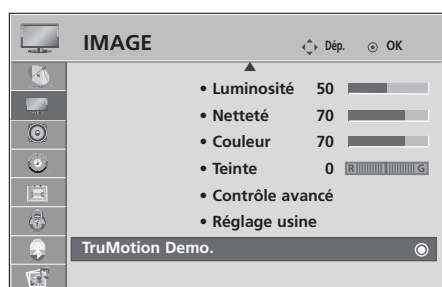

- L'image peut être différente de celle affichée sur votre téléviseur.

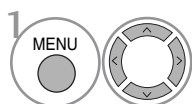

Sélectionner **IMAGE**.

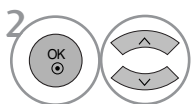

Sélectionner **TruMotion Demo..**



- Appuyez sur la touche **RETURN** (Retour) pour revenir à l'affichage normal de la télévision.

RÉGLAGES DE L'IMAGE

PROTECTION DES YEUX (TÉLÉVISEUR LCD UNIQUEMENT)

Cette option vous permet de régler la luminosité lorsque l'écran est trop brillant afin d'éviter l'éblouissement.



- 1   Sélectionner **IMAGE**.
- 2   Sélectionner **Contrôle avancé**.
- 3   Sélectionner **Protection des yeux**.
- 4   Sélectionner **Marche** ou **Arrêt**.

- Appuyez sur la touche **MENU** pour revenir à l'affichage normal de la télévision.
- Appuyez sur la touche **RETURN** (Retour) pour revenir à l'écran du menu précédent.

RÉINITIALISATION DE L'IMAGE

Les paramètres des modes Image sélectionnés sont rétablis aux paramètres d'usine par défaut.

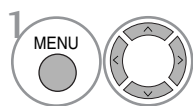
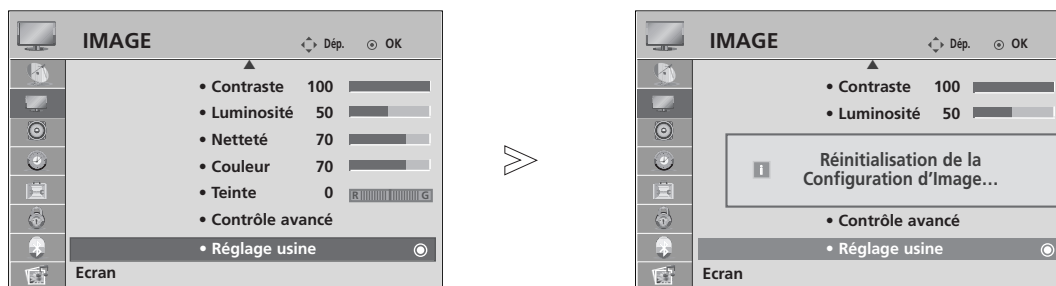

Sélectionner **IMAGE**.

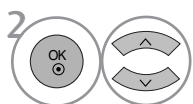

Sélectionner **Réglage usine**.



Initialiser la valeur ajustée.



- Appuyez sur la touche **MENU** pour revenir à l'affichage normal de la télévision.
- Appuyez sur la touche **RETURN** (Retour) pour revenir à l'écran du menu précédent.

RÉGLAGES DE L'IMAGE

VOYANT LUMINEUX (TÉLÉVISEUR LCD UNIQUEMENT)

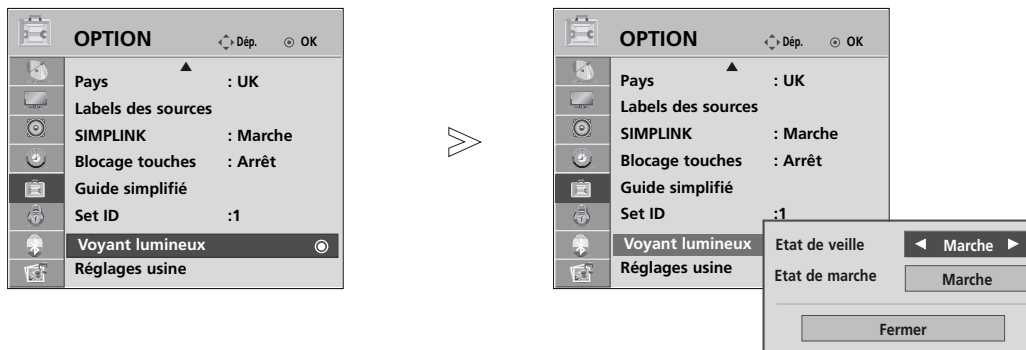
Cette option vous permet de régler la luminosité du voyant et la puissance sonore lors de la mise sous tension.

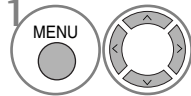
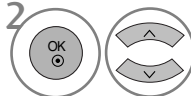
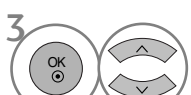

-  Sélectionner **OPTION**.
-  Sélectionner **Voyant lumineux**.
-  Sélectionner **État de veille** ou **État de marche**.
-  Sélectionner la source souhaitée.

- Appuyez sur la touche **MENU** pour revenir à l'affichage normal de la télévision.
- Appuyez sur la touche **RETURN** (Retour) pour revenir à l'écran du menu précédent.

MÉTHODE ISM (RÉDUCTION DE LA RÉMANENCE À L'ÉCRAN) (TÉLÉVISEUR PLASMA UNIQUEMENT)

L'affichage prolongée de l'image figée d'un ordinateur ou d'un jeu vidéo peut provoquer une image fantôme qui risque de rester à l'écran, même si vous changez l'image. Évitez l'affichage d'une image figée à l'écran pendant une période prolongée.

Cérusé

Cette option permet de supprimer les rémanences à l'écran.

Remarque : il est possible que cette option ne puisse pas supprimer complètement une rémanence excessive.

Orbiter

Cette option vous permet d'éviter les images fantômes. Cependant, nous vous recommandons d'éviter l'affichage d'images figées. Pour éviter une rémanence à l'écran, l'écran se déplacera toutes les 2 minutes.

Inversion

Cette fonction vous permet d'inverser la couleur de l'écran.

La couleur de l'écran est automatiquement inversée toutes les 30 minutes.

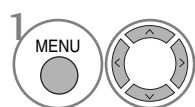
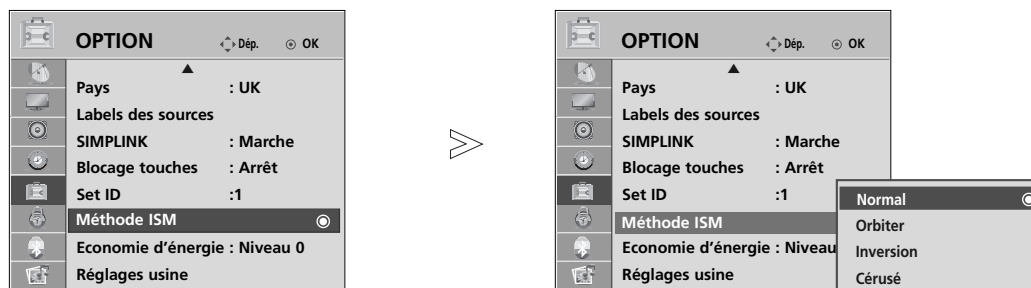

Sélectionner **OPTION**.

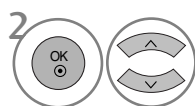

Sélectionner **Méthode ISM**.

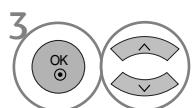

Sélectionner **Normal, Orbiter, Inversion** ou **Cérusé**.



Enregistrer.

• Si vous ne souhaitez pas régler cette fonction, maintenez la valeur par défaut **Normal**.

- Appuyez sur la touche **MENU** pour revenir à l'affichage normal de la télévision.
- Appuyez sur la touche **RETURN** (Retour) pour revenir à l'écran du menu précédent.

RÉGLAGES DE L'IMAGE

MODE IMAGE ÉCONOMIE D'ÉNERGIE (TÉLÉVISEUR PLASMA UNIQUEMENT)

Cette fonction permet de réduire la consommation d'énergie du téléviseur.

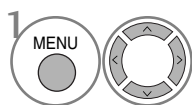
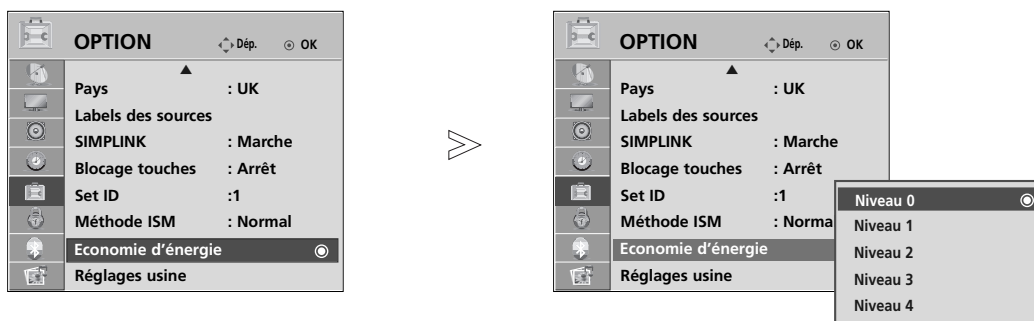

Sélectionner **OPTION**.

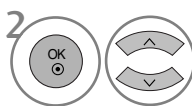

Sélectionner **Economie d'énergie**.

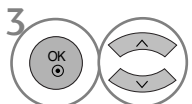

Sélectionner **Niveau 0, Niveau 1, Niveau 2, Niveau 3** ou **Niveau 4**.



Enregistrer.

- Le niveau 0 est le plus lumineux.
- Vous pouvez également régler l'économie d'énergie dans le menu rapide (Q. Menu).

- Appuyez sur la touche **MENU** pour revenir à l'affichage normal de la télévision.
- Appuyez sur la touche **RETURN** (Retour) pour revenir à l'écran du menu précédent.

RÉGLAGES DU SON ET DE LA LANGUE

NIVELAGE AUTOMATIQUE DU VOLUME (VOLUME AUTO.)

Le mode Volume auto. permet de maintenir un niveau de volume égal, même lorsque vous changez de chaîne.

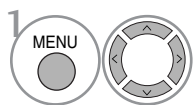
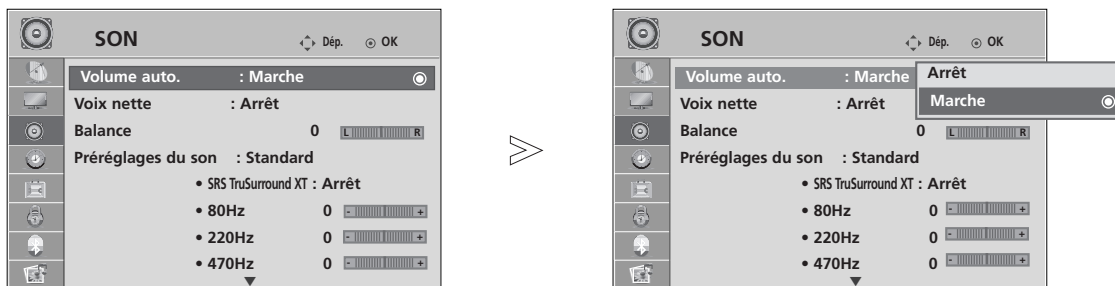

Sélectionner **SON**.

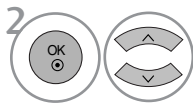

Sélectionner **Volume auto.**

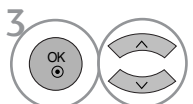

Sélectionner **Marche** ou **Arrêt**.

- Appuyez sur la touche **MENU** pour revenir à l'affichage normal de la télévision.
- Appuyez sur la touche **RETURN** (Retour) pour revenir à l'écran du menu précédent.

RÉGLAGES DU SON ET DE LA LANGUE

RÉGLAGES PRÉDÉFINIS DU SON : MODE SON

Vous pouvez sélectionner les réglages de son de votre choix : Standard, Musique, Cinéma, Sports ou Jeux. Vous pouvez également régler la fréquence de l'égaliseur.

Le mode son vous permet de bénéficier d'une meilleure qualité sonore sans aucun réglage particulier car le téléviseur règle automatiquement les effets sonores selon le contenu du programme en cours.

Standard, Musique, Cinéma, Sport et Jeux sont les pré-réglages définis en usine pour une qualité de son optimale.

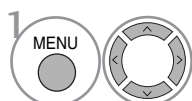
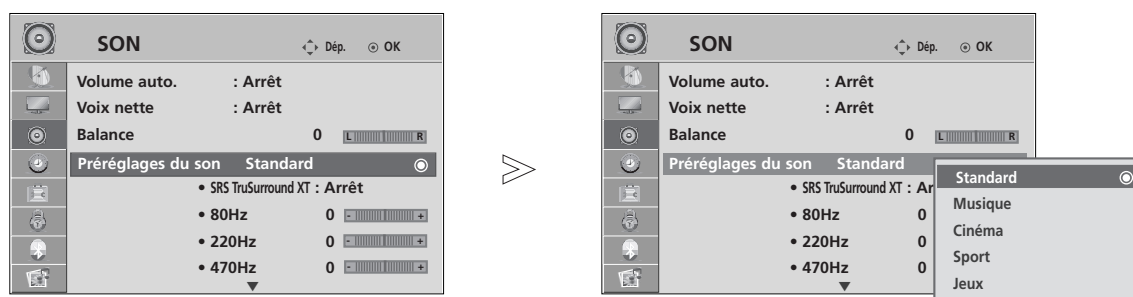

Sélectionner **SON**.

• Vous pouvez également régler le mode Son dans le menu rapide (Q. Menu).

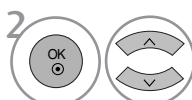

Sélectionner **Préréglages du son**.

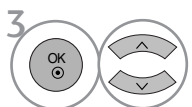











Sélectionner **Standard, Musique, Cinéma, Sport** ou **Jeux**.

- Appuyez sur la touche **MENU** pour revenir à l'affichage normal de la télévision.
- Appuyez sur la touche **RETURN** (Retour) pour revenir à l'écran du menu précédent.







RÉGLAGES DU SON : MODE UTILISATEUR

Réglez l'égaliseur de sons.



- 1   Sélectionner **SON**.
- 2   Sélectionner **Préréglages du son**.
- 3   Sélectionner **Standard, Musique, Cinéma, Sport** ou **Jeux**.
- 4   Sélectionner une bande de fréquence.
- 5   Définir le niveau de son souhaité.

SRS TRUSURROUND XT

- 1   Sélectionner **SON**.
- 2   Sélectionner **SRS TruSurround XT**.
- 3   Sélectionner **Marche** ou **Arrêt**.

SRS TruSurround XT : sélectionnez cette option pour avoir un son réaliste.

- ▶  est une marque déposée de SRS Labs, Inc.
- ▶ La technologie TruSurround XT est utilisée sous licence de SRS Labs, Inc.

RÉGLAGES DU SON ET DE LA LANGUE

VOIX NETTE

En différenciant les gammes de sons provenant de voix humaines des autres, l'écoute des dialogues sera facilitée.

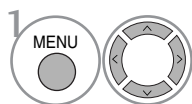
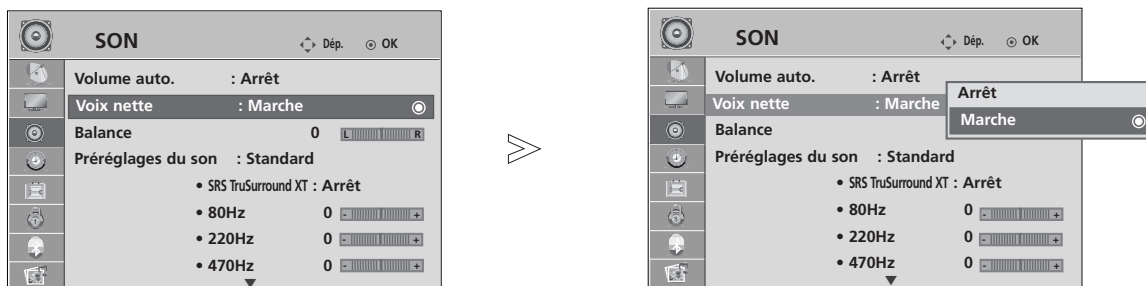

Sélectionner **SON**.

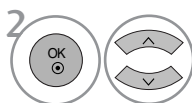

Sélectionner **Voix nette**.

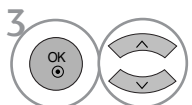

Sélectionner **Marche** ou **Arrêt**.

• Si vous réglez l'option Voix nette sur "**Marche**", la fonction **SRS TruSurround XT** ne sera pas disponible.

- Appuyez sur la touche **MENU** pour revenir à l'affichage normal de la télévision.
- Appuyez sur la touche **RETURN** (Retour) pour revenir à l'écran du menu précédent.

BALANCE

Vous pouvez régler l'équilibre du son des haut-parleurs à votre convenance.

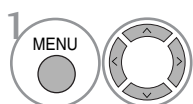
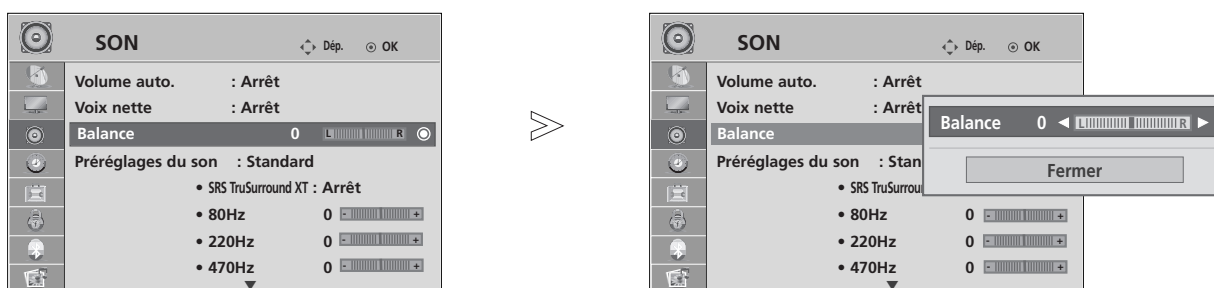

Sélectionner **SON**.

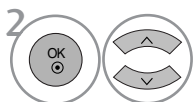

Sélectionner **Balance**.

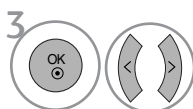

Effectuer le réglage souhaité.

- Appuyez sur la touche **MENU** pour revenir à l'affichage normal de la télévision.
- Appuyez sur la touche **RETURN** (Retour) pour revenir à l'écran du menu précédent.

RÉGLAGES DU SON ET DE LA LANGUE

ACTIVATION ET DÉSACTIVATION DES HAUT-PARLEURS

Vous pouvez régler le statut des haut-parleurs internes du téléviseur.

Dans les modes **AV1**, **AV2**, **AV3**, **COMPOSANTES**, **RVB** et **HDMI1** avec un câble HDMI-DVI, le haut-parleur du téléviseur peut être opérationnel même s'il n'y a aucun signal vidéo.

Si vous souhaitez utiliser une chaîne hi-fi externe, désactivez les haut-parleurs internes du téléviseur.

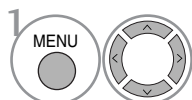
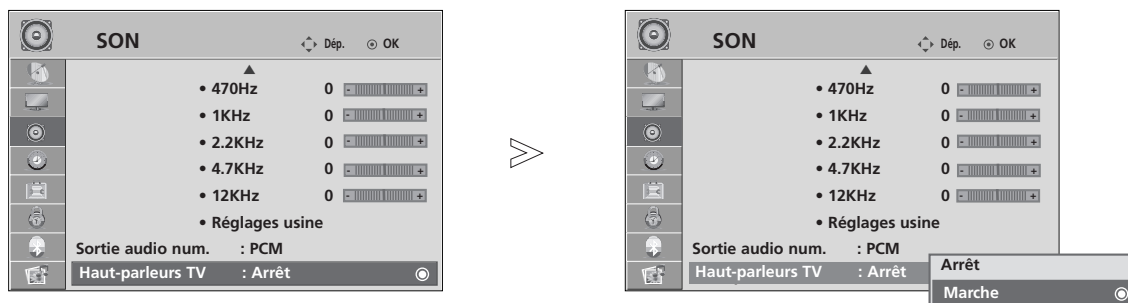

Sélectionner **SON**.

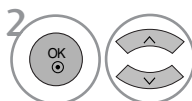

Sélectionner **Haut-parleurs TV**.

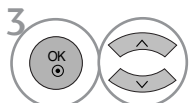

Sélectionner **Marche** ou **Arrêt**.

- Appuyez sur la touche **MENU** pour revenir à l'affichage normal de la télévision.
- Appuyez sur la touche **RETURN** (Retour) pour revenir à l'écran du menu précédent.

SÉLECTION DE LA SORTIE AUDIONUMÉRIQUE

Cette fonction vous permet de sélectionner la sortie audionumérique de votre choix.

Le téléviseur peut reproduire le son Dolby Digital uniquement sur un canal qui transmet ce type de son.

Lorsque le format Dolby Digital est disponible, si vous sélectionnez Dolby Digital dans le menu Sortie audio num., la sortie SPDIF reproduit le son Dolby Digital. Si le format Dolby Digital est sélectionné dans le menu alors qu'il n'est pas disponible, la sortie SPDIF reproduit le son PCM (modulations par impulsions et codage).

Même si les options Dolby Digital et Langue audio ont été réglées sur un canal qui diffuse un son Dolby Digital, seul Dolby Digital est reproduit.

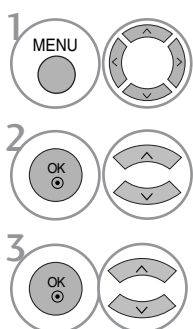
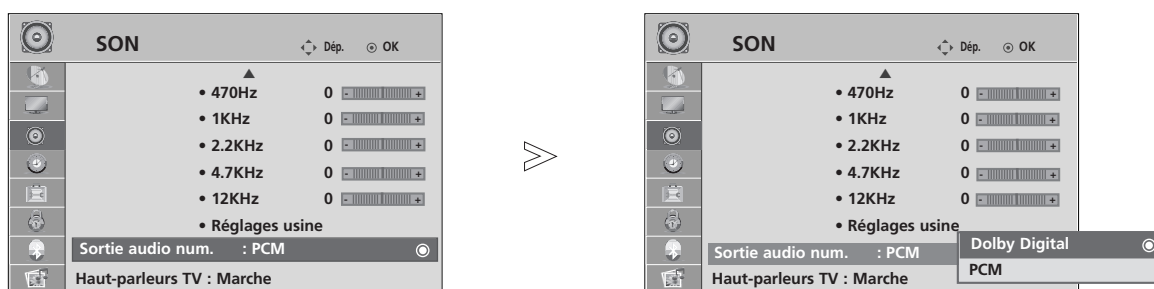

1 Sélectionner **SON**.

2 Sélectionner **Sortie audio num.**

3 Sélectionner **Dolby Digital** ou **PCM**.



Fabriqué sous licence de Dolby Laboratories. Dolby et le symbole représentant un double D sont des marques de commerce de Dolby Laboratories.

- Il est possible qu'en mode HDMI, certains lecteurs DVD ne reproduisent pas le son SPDIF. À ce moment-là, réglez la sortie audionumérique du lecteur DVD sur PCM.





- Appuyez sur la touche **MENU** pour revenir à l'affichage normal de la télévision.
- Appuyez sur la touche **RETURN** (Retour) pour revenir à l'écran du menu précédent.

RÉGLAGES DU SON ET DE LA LANGUE

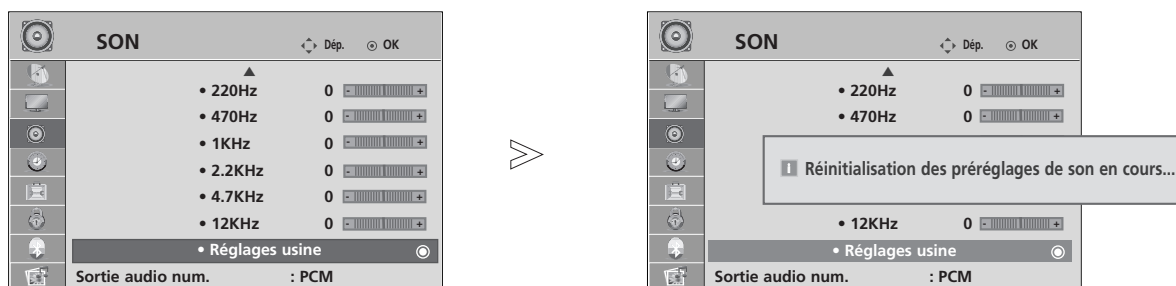
REINITIALISATION DES PARAMETRES AUDIO

Les paramètres du mode Son sélectionné sont rétablis aux paramètres d'usine par défaut.



-   Sélectionner **SON**.
-   Sélectionner **Réglages usine**.
-  Initialiser la valeur ajustée.

- Appuyez sur la touche **MENU** pour revenir à l'affichage normal de la télévision.
- Appuyez sur la touche **RETURN** (Retour) pour revenir à l'écran du menu précédent.

Réception stéréo/bilingue (en mode analogique uniquement)

Lorsqu'une chaîne est sélectionnée, les informations sur le son apparaissent pour la station avec le numéro de chaîne et le nom de la station.

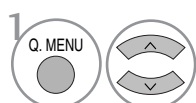

Sélectionner **Son**.

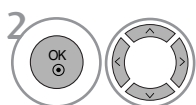

Sélectionner la sortie audio.

Diffusion	Affichage à l'écran (OSD)
Mono	MONO
Stéréo	STEREO
Dual (bilingue)	DUAL I, DUAL II, DUAL I+II

■ Sélection du son mono

Si la réception du signal stéréo est faible, vous pouvez passer en mode Mono. En réception Mono, la clarté du son est meilleure.

■ Sélection de la langue pour les émissions bilingues

Si un programme peut être reçu en deux langues (bilingue), vous pouvez passer en DUAL I, DUAL II ou DUAL I+II.

- DUAL I Retransmet la langue originale sur les haut-parleurs.
- DUAL II Retransmet la langue du doublage sur les haut-parleurs.
- DUAL I+II Retransmet une langue sur chaque haut-parleur.

RÉGLAGES DU SON ET DE LA LANGUE

Réception NICAM (en mode analogique uniquement)

Votre magnétoSCOPE est équipé d'un décodeur de son numérique, qui vous permet de recevoir un son numérique NICAM (Near Instantaneous Compressed Audio Multiplexing) d'excellente qualité.

La sortie audio peut être sélectionnée selon le type d'émission reçu.

-
- 1 Lorsque vous recevez un son NICAM mono, sélectionnez **NICAM MONO** ou **FM MONO**.
 - 2 Lorsque vous recevez un son NICAM stéréo, sélectionnez **NICAM STEREO** ou **FM MONO**.
Si le signal stéréo est mauvais, passez en mono.
 - 3 Lorsque vous recevez un son NICAM dual (bilingue), sélectionnez **NICAM DUAL I**, **NICAM DUAL II**, **NICAM DUAL I+II** ou **FM MONO**.
-

Sélection de la sortie audio des haut-parleurs

En mode AV, Composantes, RVB et HDMI vous pouvez diriger la sortie son vers le haut-parleur droit ou gauche.

Sélectionnez la sortie audio.

L+R: le signal audio de l'entrée audio gauche (L) sort sur le haut-parleur gauche, et le signal audio de l'entrée droite (R) sur le haut-parleur droit.

L+L: le signal audio de l'entrée audio gauche (L) sort sur les haut-parleurs droit et gauche.

R+R: le signal audio de l'entrée audio droite (R) sort sur les haut-parleurs droit et gauche.

SÉLECTION DU PAYS/LANGUE DU MENU À L'ÉCRAN

Le menu du guide d'installation s'affiche sur l'écran du téléviseur lorsque vous mettez celui-ci sous tension pour la première fois.



* Si vous souhaitez modifier la langue ou le pays sélectionné

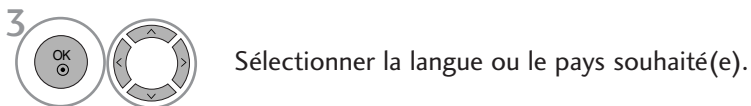

! REMARQUE

- ▶ Si vous ne terminez pas la configuration du Guide d'installation en appuyant sur la touche **RETURN** ou bien avant que l'OSD (affichage à l'écran) ne s'éteigne, le guide réapparaîtra lors du rallumage de l'appareil.
- ▶ Si vous sélectionnez le mauvais pays, il se peut que le télétexte n'apparaisse pas correctement à l'écran ou que certains problèmes surgissent lors de l'utilisation du télétexte.
- ▶ Il est possible que les fonctions CI ne soient pas disponibles, selon les normes de diffusion du pays.
- ▶ Les touches de contrôle du mode DTV peuvent ne pas fonctionner, suivant les normes de diffusion du pays.
- ▶ Pour les pays qui n'ont pas de normes de diffusion numérique confirmées, certaines options numériques peuvent ne pas fonctionner, selon l'environnement de diffusion numérique.
- ▶ Le code pays "UK" ne doit être activé qu'au Royaume-Uni.

RÉGLAGES DU SON ET DE LA LANGUE

SÉLECTION DE LA LANGUE (EN MODE NUMÉRIQUE UNIQUEMENT)

Cette fonction vous permet de sélectionner la langue audio de votre choix. Si les données audio ne sont pas émises dans la langue sélectionnée, elles le seront dans la langue par défaut.

Utilisez la fonction **Sous-titres** lorsqu'une ou plusieurs langues de sous-titres est diffusée. Si les sous-titres ne sont pas émis dans la langue désirée, ils s'afficheront dans la langue par défaut.

Lorsque les langues que vous avez choisies en premier pour la langue audio et la langue des sous-titres ne sont pas prises en charge, vous pouvez sélectionner une langue dans la seconde catégorie.

1 Sélectionner **OPTION**.

2 Sélectionner **Langue audio** ou **Langue des sous-titres**.

3 Sélectionner la langue souhaitée.

4 Enregistrer.

1 Sélectionner **OPTION**.

2 Sélectionner la fonction **Malentendant(□□)**.

3 Sélectionner **Marche** ou **Arrêt**.

- Appuyez sur la touche **RETURN** (Retour) pour revenir à l'écran du menu précédent.

< Sélection de la langue audio >

- ▶ Si l'émission est diffusée en deux langues ou plus, vous pouvez sélectionner la langue audio.

1 Sélectionner **Son**.

2 Sélectionner une langue audio.

3 Sélectionner **L+R**, **L+L** ou **R+R**.

Information OSD de la langue audio

Affichage	État
N.A	Non disponible
	Audio MPEG
	Audio Dolby Digital
	Audio pour malvoyants
	Audio pour malentendants

< Sélection de la langue des sous-titres >

- ▶ Lorsque les sous-titres sont émis en deux langues ou plus, vous pouvez sélectionner la langue des sous-titres à l'aide de la touche **SUBTITLE** de la télécommande.
- ▶ Appuyez sur les touches \wedge \vee pour sélectionner la langue des sous-titres.

- Les sous-titres et le son peuvent être affichés sous une forme plus simple, compris entre 1 et 3 caractères émis par le diffuseur.
- Lorsque vous sélectionnez une source Audio supplémentaire (audio pour malentendants ou malvoyants), il se peut que le téléviseur émette une partie du son principal.

Information OSD de la langue des sous-titres

Affichage	État
N.A	Non disponible
	Sous-titres Télétexte
	Sous-titres pour malentendants



RÉGLAGE DE L'HEURE

HORLOGE

L'horloge est automatiquement réglée lors de la réception du signal numérique. (Vous pouvez régler l'horloge manuellement si le téléviseur ne reçoit pas de signal DTV.)

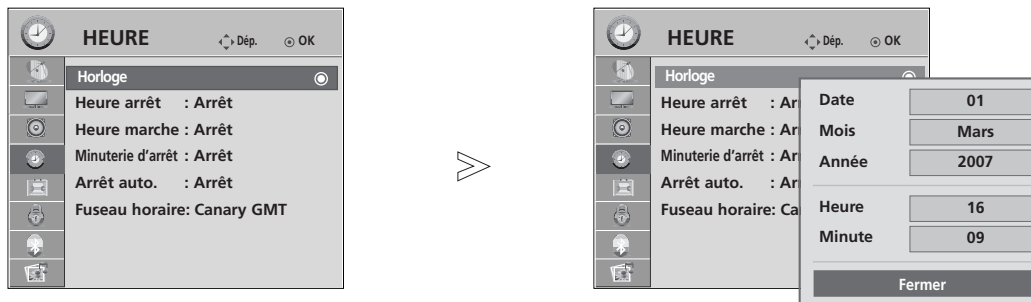
Vous devez régler l'horloge avant d'utiliser la fonction de mise en marche/arrêt automatique.

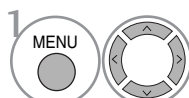
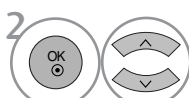
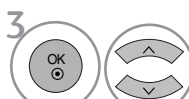

-  Sélectionner **HEURE**.
-  Sélectionner **Horloge**.
-  Sélectionner l'année, la date ou l'heure.
-  Définir l'année, la date ou l'heure.

- Appuyez sur la touche **MENU** pour revenir à l'affichage normal de la télévision.
- Appuyez sur la touche **RETURN** (Retour) pour revenir à l'écran du menu précédent.

RÉGLAGE DE L'HEURE

ACTIVATION ET DÉSACTIVATION DU MINUTEUR







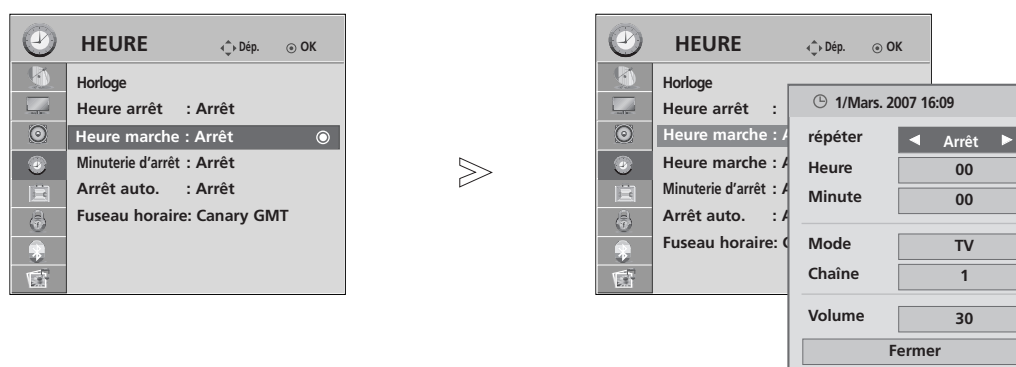

Le minuteur d'arrêt commute automatiquement le téléviseur en mode veille une fois le délai prédéfini écoulé. Si aucune touche de la télécommande n'est actionnée durant les deux heures qui suivent la mise en service, le téléviseur s'arrêtera automatiquement.

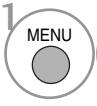
Cette fonction de "démarrage et arrêt automatiques" s'active chaque jour à l'heure prédéfini.

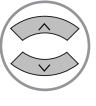

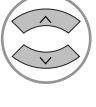

L'heure d'arrêt supplante l'heure de mise en marche si elles sont définies à la même heure.

Le téléviseur doit être en mode veille pour pouvoir se mettre automatiquement en marche.

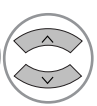

- 1   Sélectionner **HEURE**.
- 2   Sélectionner **Heure arrêt** ou **Heure marche**.
- 3   Sélectionner **Répéter**.
- 4  Sélectionner **Arrêt, Une fois, 1 fois/jr, Lundi ~ Vend., Lundi ~ Sam., Sam. ~ Dim. ou Dim.**
- 5  Définir l'heure.
- 6  Définir les minutes.

- Pour annuler la mise en marche/arrêt automatique, sélectionner Arrêt.
- Pour la fonction Heure marche uniquement.

- 1   Sélectionner **Mode**.
- 2  Sélectionner **TV, DTV ou Radio**.
- 3  Définir le programme.
- 4  Ajuster le niveau du volume lors de la mise en marche.

- Appuyez sur la touche **MENU** pour revenir à l'affichage normal de la télévision.
- Appuyez sur la touche **RETURN** (Retour) pour revenir à l'écran du menu précédent.

RÉGLAGE DE LA MISE EN VEILLE AUTOMATIQUE

Si cette fonction est activée et qu'il n'y a aucun signal d'entrée, le téléviseur s'éteint automatiquement après 10 minutes.

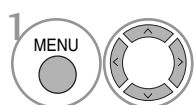
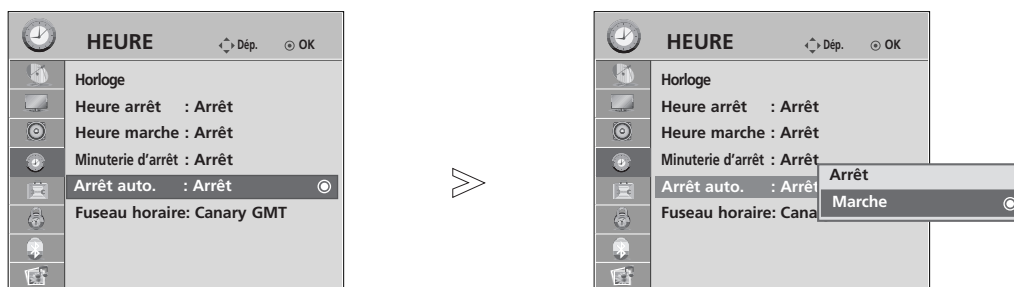

Sélectionner **HEURE**.

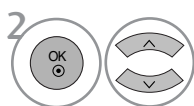

Sélectionner **Arrêt auto.**

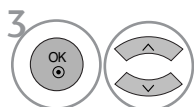



Régler sur **Arrêt** ou **Marche**.

- Appuyez sur la touche **MENU** pour revenir à l'affichage normal de la télévision.
- Appuyez sur la touche **RETURN** (Retour) pour revenir à l'écran du menu précédent.

RÉGLAGE DE L'HEURE

CONFIGURATION DU FUSEAU HORAIRE

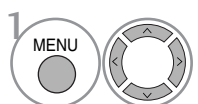
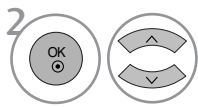
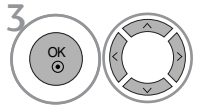
Lorsque vous sélectionnez le fuseau horaire d'une ville, l'heure du téléviseur est réglée selon les informations horaires basées sur le fuseau horaire et l'heure du méridien de Greenwich (GMT). Ces informations sont reçues avec le signal de diffusion et l'heure est automatiquement réglée par un signal numérique.

-  Sélectionner **HEURE**.
-  Sélectionner **Fuseau horaire**.
-  Sélectionner le fuseau horaire de la zone de visionnage.
-  Confirmer les informations.

RÉGLAGE DE LA MINUTERIE DE VEILLE

Vous n'avez plus à vous soucier d'éteindre le téléviseur avant d'aller vous coucher. Cette fonction vous permet de mettre automatiquement le téléviseur en mode veille après un certain délai.

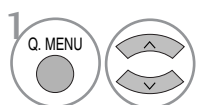
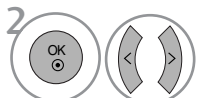
-  Sélectionner **Minuterie d'arrêt**.
-  Sélectionner **Arrêt, 10, 20, 30, 60, 90, 120, 180 ou 240 Min.**

- Si vous éteignez le téléviseur, la fonction d'arrêt prédéfinie est annulée.
- Vous pouvez également régler la fonction Minuterie d'arrêt dans le menu **HEURE**.

CONTRÔLE PARENTAL

DÉFINITION DU MOT DE PASSE ET SYSTÈME DE VERROUILLAGE

Entrez le mot de passe ; appuyez sur '0', '0', '0', '0' sur la télécommande.

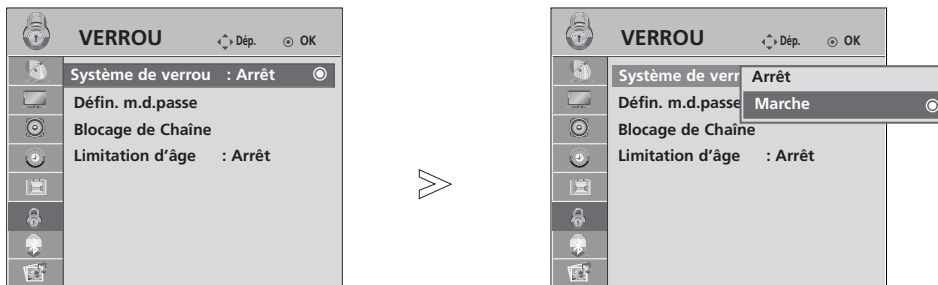

1   Sélectionner **VERROU**.

2   Sélectionner **Système de verrou**.

3   Sélectionner **Marche**.

4    Définir le mot de passe.

5  Saisir un mot de passe à 4 chiffres.
Surtout ne pas oublier ce numéro !
Saisir à nouveau le mot de passe pour confirmer.

• Si vous oubliez votre mot de passe, appuyez sur '7', '7', '7', '7' sur la télécommande.

- Appuyez sur la touche **MENU** pour revenir à l'affichage normal de la télévision.
- Appuyez sur la touche **RETURN** (Retour) pour revenir à l'écran du menu précédent.



CONTRÔLE PARENTAL

BLOPAGE D'UNE CHAÎNE

Permet de bloquer toutes les chaînes que vous ne souhaitez pas regarder ou que vous ne voulez pas que vos enfants regardent.

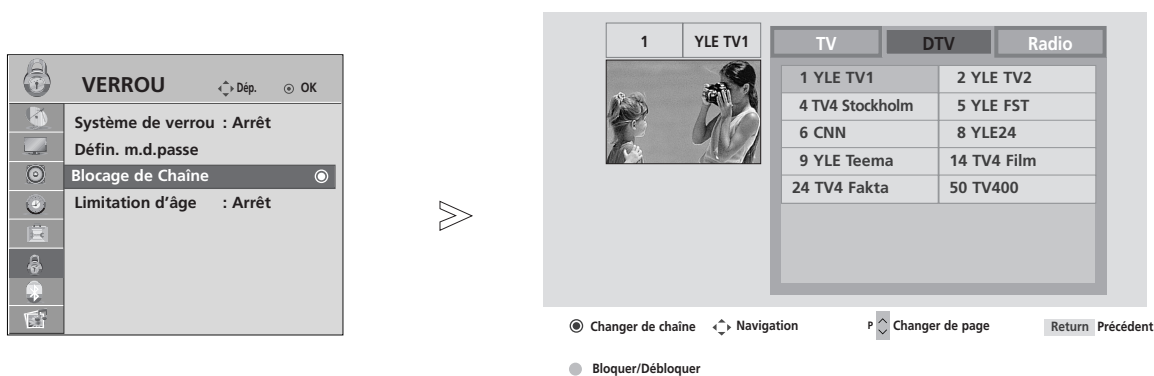
Cette fonction est disponible lorsque l'option Système de verrou est réglée sur "Marche".

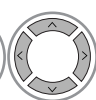

-   Sélectionner **VERROU**.
-   Sélectionner **Blocage de Chaîne**.
-  Entrer dans le menu.
-   Sélectionner une chaîne à bloquer.

- Appuyez sur la touche **MENU** pour revenir à l'affichage normal de la télévision.
- Appuyez sur la touche **RETURN** (Retour) pour revenir à l'écran du menu précédent.

CONTRÔLE PARENTAL





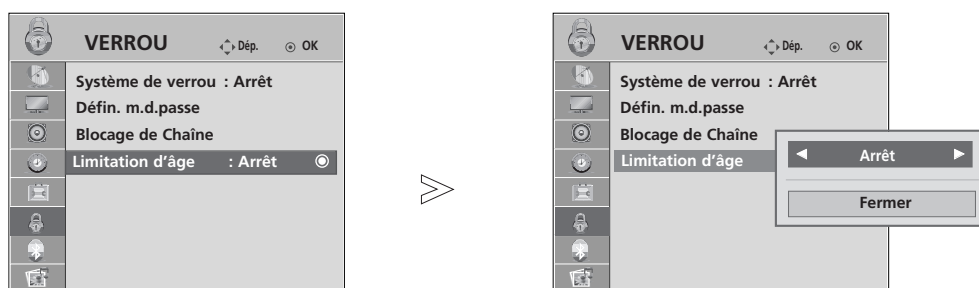

Cette fonction repose sur les informations émises par la station de diffusion. Par conséquent, si le signal diffuse des informations incorrectes, cette fonction n'est pas opérante.

Un mot de passe est requis pour accéder à ce menu.

Ce téléviseur est programmé pour mémoriser les dernières options qui ont été configurées, même si celui-ci est éteint.

Cette fonction permet d'éviter que les enfants regardent certains programmes télévisés réservés aux adultes, en fonction de la classification attribuée.



- 1   Sélectionner **VERROU**.
- 2   Sélectionner **Limitation d'âge**.
- 3   Effectuer les réglages adéquats.
- 4  Enregistrer.

- Appuyez sur la touche **MENU** pour revenir à l'affichage normal de la télévision.
- Appuyez sur la touche **RETURN** (Retour) pour revenir à l'écran du menu précédent.





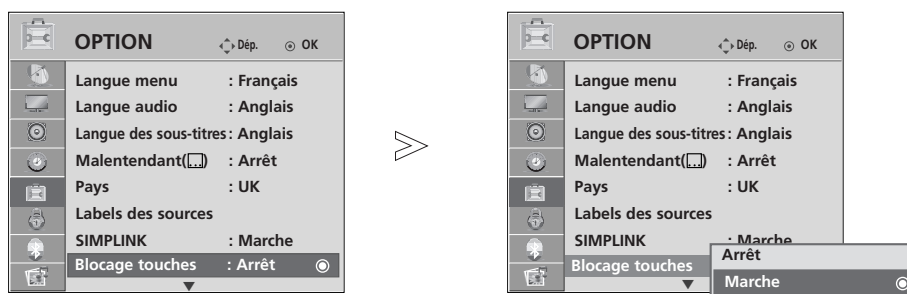

CONTRÔLE PARENTAL

BLOCAGE DES TOUCHES

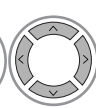
Le téléviseur peut être réglé de manière à ce que la télécommande soit indispensable pour contrôler ses différentes fonctions.

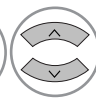
Cette fonction permet d'interdire éventuellement l'utilisation du téléviseur.

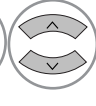

- 1   Sélectionner **OPTION**.
- 2   Sélectionner **Blocage touches**.
- 3   Sélectionner **Marche** ou **Arrêt**.
- 4  Enregistrer.

- Lorsque vous réglez l'option **Blocage touches** sur **Marche** et que le téléviseur est hors tension, appuyez sur les touches **⏻ / I**, **INPUT**, **P ▲ ▼** (ou **P ^ v**) du téléviseur ou sur les touches **POWER**, **INPUT**, **P ^ v** ou les touches **NUMÉRIQUES** de la télécommande.
- Lorsque vous réglez l'option **Blocage touches** sur **Marche**, le message "  **Blocage touches activé** " s'affiche à l'écran si vous appuyez sur une touche en façade du téléviseur pendant le visionnage.

- Appuyez sur la touche **MENU** pour revenir à l'affichage normal de la télévision.
- Appuyez sur la touche **RETURN** (Retour) pour revenir à l'écran du menu précédent.

TÉLÉTEXTE

Cette fonction n'est pas disponible dans tous les pays.

Le télétexte est un service gratuit diffusé par la plupart des chaînes de télévision. Il propose des informations de dernière minute concernant les actualités, la météo, les programmes TV, les valeurs de la bourse, ainsi que de nombreux autres sujets.

Le décodeur télétexte de ce téléviseur est compatible avec les systèmes SIMPLE, TOP et FASTEXT. Un télétexte SIMPLE (standard) contient un certain nombre de pages, que l'on peut sélectionner en tapant directement le numéro correspondant. TOP (Table Of Page) et FASTEXT offrent des méthodes de sélection de page plus modernes, vous permettant d'afficher une page sans connaître son numéro.

POUR ACTIVER/DÉSACTIVER LE TÉLÉTEXTE

Pour activer le télétexte, appuyez sur la touche **TEXT**. La première page ou la dernière page sélectionnée s'affiche. Le décodeur de télétexte sélectionne le mode télétexte retransmis par la station. Deux numéros de page, le nom de la chaîne, la date et l'heure sont maintenant affichés sur la première ligne de l'écran. Le premier numéro de page indique votre sélection, tandis que le second indique le numéro de la page actuellement affichée. Pour désactiver le télétexte, appuyez sur la touche **TEXT**. Le téléviseur réaffiche le mode précédent.

TEXTE SIMPLE

■ Sélection des pages

- 1 Tapez les trois chiffres correspondant au numéro de la page avec les touches NUMÉROTÉES. Si vous tapez un mauvais chiffre, complétez le numéro erroné et recommencez, afin de sélectionner le numéro correct.
- 2 Pour sélectionner la page précédente ou la page suivante, vous pouvez utiliser la touche **P** ^ ∨ .

TEXTE TOP

Le guide de l'utilisateur situé en bas de l'écran affiche quatre zones de couleur rouge, vert, jaune et bleu. La zone jaune désigne le groupe suivant, la zone bleue le bloc suivant.

■ Sélection des groupes/blocs/pages

- 1 La touche BLEUE permet de passer d'un bloc au suivant.
- 2 La touche JAUNE permet de passer au groupe suivant (avec fin de page automatique au bloc suivant).
- 3 La touche VERTE permet d'afficher la page suivante (avec fin de page automatique au groupe suivant). Vous pouvez également utiliser la touche **P** ^ .
- 4 La touche ROUGE permet de revenir en arrière. Vous pouvez également utiliser la touche **P** ∨ .

■ Sélection directe des pages

En mode TOP, comme en mode SIMPLE, vous pouvez sélectionner une page télétexte en tapant les trois chiffres correspondant à son numéro avec les touches NUMÉROTÉES.

TÉLÉTEXTE

FASTEXT

Les pages télétexte sont codées en fonction des cases colorées figurant en bas de l'écran. Pour sélectionner une page, il suffit d'appuyer sur la touche de couleur correspondante.

■ Sélection des pages

- 1 Appuyer sur la touche T.OPT puis sur $\wedge \vee$ pour sélectionner le menu . La page d'index s'affiche.
- 2 Vous pouvez sélectionner les pages codées en fonction des cases colorées en appuyant sur la touche de couleur correspondante.
- 3 En mode FASTEXT, comme en mode SIMPLE, vous pouvez sélectionner une page télétexte en tapant les trois chiffres correspondant à son numéro avec les touches NUMÉROTÉES.
- 4 Pour sélectionner la page précédente ou la page suivante, utilisez la touche P $\wedge \vee$.

FONCTIONS TÉLÉTEXTE SPÉCIALES

- Appuyer sur la touche T.OPT puis sur $\wedge \vee$ pour sélectionner le menu **Text Option** (Option de texte).



■ INFORMATIONS CACHÉES

Sélectionner ce menu pour afficher les informations cachées, comme les solutions aux devinettes et aux puzzles.



■ MISE À JOUR

Cette fonction permet d'afficher l'image TV, pendant la recherche d'une page télétexte. Le symbole apparaît alors dans le coin supérieur gauche de l'écran. Lorsque la page mise à jour est disponible, le symbole est remplacé par le numéro de la page. Sélectionner ce menu à nouveau pour afficher la page télétexte actualisée.



■ HEURE

Lorsque vous regardez une chaîne, sélectionnez ce menu pour afficher l'heure en haut à droite de l'écran.

En mode télétexte, appuyez sur cette touche pour sélectionner le numéro d'une sous-page. Pour garder ou changer la sous-page, appuyez sur les touches Rouge ou Verte, ou sur les touches NUMÉROTÉES.



■ FIGER

Interrompt le défilement automatique des pages pour les pages télétexte comprenant plusieurs sous-pages. Le nombre de sous-pages et le numéro de celle qui est actuellement affichée apparaissent normalement en dessous de l'heure. Lorsque ce menu est sélectionné, le symbole Stop est affiché en haut à gauche de l'écran et le changement de page automatique est inactif.

TÉLÉTEXTE NUMÉRIQUE

*Cette fonction n'est disponible qu'au Royaume-Uni.

Ce téléviseur vous donne accès à un télétexte numérique qui a été considérablement amélioré, notamment au niveau du texte, des graphiques, etc.

Vous pouvez accéder à ce télétexte numérique au moyen de services de télétextes numériques spéciaux qui diffusent ce genre de service.

Vous devez sélectionner Arrêt dans le menu des langues de sous-titres pour afficher le télétexte. Pour ce faire, appuyez sur la touche **SUBTITLE**.

TÉLÉTEXTE DANS LE SERVICE NUMÉRIQUE

- 1 Appuyez sur le clavier numérique ou sur la touche **P** ^ ∨ pour sélectionner un service numérique qui diffuse le télétexte numérique.
Pour connaître les différents services de télétexte numérique, reportez-vous à la liste des services EPG.
- 2 Suivez les indications du télétexte numérique, puis passez à l'étape suivante en appuyant sur la touche **TEXT**, **OK**, ^ ∨ < >, **ROUGE**, **VERTE**, **JAUNE**, **BLEUE** ou sur les touches **NUMÉRIQUES**.
- 3 Pour changer de service de télétexte numérique, il vous suffit de sélectionner un autre service à l'aide des touches numériques ou de la touche **P** ^ ∨.



TÉLÉTEXTE DU SERVICE NUMÉRIQUE

- 1 Appuyez sur le clavier numérique ou sur la touche **P** ^ ∨ pour sélectionner un service qui diffuse le télétexte numérique.
- 2 Appuyez sur la touche **TEXT** ou sur les touches de couleur pour activer le télétexte.
- 3 Suivez les indications du télétexte numérique, puis passez à l'étape suivante en appuyant sur la touche **OK**, ^ ∨ < >, **ROUGE**, **VERTE**, **JAUNE**, **BLEUE** ou sur les touches **NUMÉRIQUES**.
- 4 Appuyez sur la touche **TEXT** ou sur les touches de couleur pour désactiver le télétexte numérique et revenir à l'écran du téléviseur.

Il est possible que certains services ne vous permettent pas d'accéder aux services de texte lorsque vous appuyez sur la touche **ROUGE**.



DÉPANNAGE

Le téléviseur ne fonctionne pas normalement.	
La télécommande ne fonctionne pas	<ul style="list-style-type: none"> ■ Vérifiez qu'aucun obstacle n'empêche la transmission du signal de la télécommande vers le téléviseur. Veillez à pointer la télécommande directement vers le téléviseur. ■ Vérifiez que la polarité des piles est correcte (+ sur +, - sur -). ■ Vérifiez que le mode de fonctionnement à distance est correct : TV, STB etc. ■ Remplacez les piles.
L'appareil s'éteint soudainement	<ul style="list-style-type: none"> ■ Le minuteur d'arrêt est peut-être activé. ■ Vérifiez les réglages de contrôle de l'alimentation. L'alimentation a peut-être été interrompue. ■ Le mode de mise en veille automatique est peut-être activé pour cette station.

La fonction vidéo n'est pas opérationnelle.	
Absence d'image et de son	<ul style="list-style-type: none"> ■ Vérifiez que l'appareil est allumé. ■ Essayez de passer sur une autre chaîne. Il s'agit peut-être d'un problème d'émission. ■ Vérifiez que le cordon d'alimentation est correctement branché sur la prise secteur. ■ Vérifiez la direction et/ou l'emplacement de l'antenne. ■ Vérifiez la prise secteur en y branchant un autre appareil.
L'image apparaît lentement après avoir allumé l'appareil	<ul style="list-style-type: none"> ■ Il est normal que l'image apparaisse lentement lorsque l'appareil s'allume. Si aucune image n'apparaît au delà de cinq minutes, contactez votre service après-vente.
L'image et les couleurs sont mauvaises	<ul style="list-style-type: none"> ■ Réglez la couleur à l'aide des options du menu. ■ Assurez-vous que le téléviseur et le magnétoscope sont suffisamment éloignés l'un de l'autre. ■ Essayez de passer sur une autre chaîne. Il s'agit peut-être d'un problème d'émission. ■ Assurez-vous que les câbles du magnétoscope sont correctement installés. ■ Activez n'importe quelle fonction pour restaurer la luminosité de l'image.
Barres verticales/horizontales ou tremblement de l'image	<ul style="list-style-type: none"> ■ Recherchez une possible interférence avec un appareil ou un outil électrique.
Mauvaise réception de certaines chaînes	<ul style="list-style-type: none"> ■ Il se peut que la station d'émission ait des problèmes ; essayez une autre station. ■ Le signal émis par la station d'émission est faible ; réorientez l'antenne pour recevoir un signal plus fort. ■ Recherchez les sources de possibles interférences.
L'image apparaît avec des raies ou des lignes	<ul style="list-style-type: none"> ■ Vérifiez l'antenne (changez la direction de l'antenne).
Aucune image n'apparaît suite au raccordement HDMI	<ul style="list-style-type: none"> ■ Vérifiez que le câble HDMI prend en charge la version 1.3. Si les câbles HDMI ne prennent pas en charge la technologie HDMI version 1.3, cela peut provoquer des scintillements ou l'absence d'image. Dans ce cas, utilisez des câbles plus récents prenant en charge la version 1.3 de la technologie HDMI.

La fonction audio n'est pas opérationnelle.

Image normale mais absence de son

- Appuyez sur la touche  + ou -.
- Le son est-il activé ? Appuyez sur la touche **MUTE**.
- Essayez de passer sur une autre chaîne. Il s'agit peut-être d'un problème d'émission.
- Assurez-vous que les câbles audio sont correctement installés.

Absence de son sur un des haut-parleurs

- Réglez la Balance à l'aide des options du menu.

Bruit inhabituel provenant de l'appareil

- Le téléviseur émet un bruit inhabituel lorsque vous l'allumez et l'éteignez. Ce bruit est dû au changement de température ou du taux d'humidité et n'est en aucun cas le signe d'un dysfonctionnement de l'appareil.

Aucun son suite au raccordement HDMI ou USB

- Vérifiez que le câble HDMI prend en charge la version 1,3.
- Vérifiez que le câble USB prend en charge la version 1,1.

*Cette fonctionnalité n'est pas disponible pour tous les modèles.

Il existe un problème en mode PC. (S'applique seulement au mode PC)

Le signal est hors de portée (format non valide)

- Ajustez la résolution, la fréquence horizontale ou la fréquence verticale.
- Vérifiez la source d'entrée.

Barres verticales ou raies à l'arrière-plan, bruit horizontal, position incorrecte

- Activez la configuration automatique ou ajustez l'horloge, la phase, ou la position H/V.

La couleur de l'écran n'est pas stable ou devient monochrome

- Vérifiez le câble du signal.
- Réinstallez la carte vidéo du PC.

ENTRETIEN

Vous pouvez éviter les dysfonctionnement prématurés. Un nettoyage régulier permet d'accroître la durée de vie utile de votre téléviseur. Assurez-vous de mettre votre téléviseur hors tension et de débrancher le cordon d'alimentation avant de procéder au nettoyage.

Nettoyage de l'écran

- 1 Pour dépoussiérer correctement votre écran, procédez comme suit. Humidifiez un chiffon doux avec un mélange d'eau tiède et d'adoucissant (ou liquide vaisselle). Essorez le chiffon jusqu'à ce qu'il soit presque sec, puis frottez l'écran délicatement.
- 2 Assurez-vous de retirer l'excès d'eau sur l'écran et laissez sécher à l'air libre avant de remettre votre téléviseur sous tension.

Nettoyage du châssis

- Pour enlever la poussière ou les saletés, essuyez le boîtier avec un chiffon doux sec et non pelucheux.
- N'utilisez pas de chiffon humide.

Inutilisation prolongée

ATTENTION

- ▶ En cas d'inutilisation prolongée de votre téléviseur (par exemple, si vous partez en vacances), nous vous conseillons de débrancher le cordon d'alimentation afin de ne pas endommager votre téléviseur en cas d'orage ou de surcharges électriques.

SPÉCIFICATIONS DE L'APPAREIL

MODÈLES		32LG70**	37LG70**	42LG70**
		32LG7000-ZA	37LG7000-ZA	42LG7000-ZA
Dimensions (Largeur x Hauteur x Profondeur)	avec le socle	797 x 597 x 227,3 mm 31,3 x 23,5 x 8,9 pouces	918,6 x 684,8 x 293,4 mm 36,2 x 26,9 x 11,6 pouces	1026,2 x 734,0 x 293,4 mm 40,4 x 28,8 x 11,5 pouces
	sans le socle	797 x 558,6 x 100,5 mm 31,3 x 21,9 x 3,9 pouces	918,6 x 635,8 x 111,7 mm 36,2 x 25 x 4,4 pouces	1026,2 x 687,9 x 111,8 mm 40,4 x 27,0 x 4,4 pouces
Poids	avec le socle	13,0 kg / 28,7 lbs	18,5 kg / 40,8 lbs	22,1 kg / 48,7 lbs
	sans le socle	11,5 kg / 25,4 lbs	15,8 kg / 34,8 lbs	19,4 kg / 42,8 lbs
Conditions d'alimentation Consommation électrique		CA 100-240 V~ 50/60 Hz 180W	CA 100-240 V~ 50/60 Hz 180W	CA 100-240 V~ 50/60 Hz 230W
MODÈLES		47LG70**	52LG70**	
		47LG7000-ZA	52LG7000-ZA	
Dimensions (Largeur x Hauteur x Profondeur)	avec le socle	1140,4 x 820,1 x 342,9 mm 44,8 x 32,2 x 13,5 pouces	1284,4 x 898,6 x 342,9 mm 50,5 x 35,3 x 13,5 pouces	
	sans le socle	1140,4 x 764,8 x 129,0 mm 44,8 x 30,1 x 5,0 pouces	1284,4 x 844,6 x 129,5 mm 50,5 x 33,2 x 5,1 pouces	
Poids	avec le socle	29,8 kg / 65,7 lbs	39,5 kg / 87,1 lbs	
	sans le socle	25,1 kg / 55,3 lbs	34,8 kg / 76,7 lbs	
Conditions d'alimentation Consommation électrique		CA 100-240 V~ 50/60 Hz 300W	CA 100-240 V~ 50/60 Hz 350W	
Système TV Couverture de chaînes Impédance de l'antenne extérieure		PAL/SECAM B/G/D/K, PAL I/II, SECAM L/L' VHF: E2 ~ E12, UHF: E21 ~ E69, CATV: S1 ~ S20, HYPER: S21 ~ S47 75 Ω		
Condition d'environnement	Température de fonctionnement Humidité de fonctionnement	0 ~ 40°C / 32 ~ 104°F Moins de 80%		
	Température de stockage Humidité de stockage	-20 ~ 60°C / -4 ~ 140°F Moins de 85%		

■ Afin d'améliorer la qualité de ce produit, les spécifications ci-dessus sont sujettes à des modifications sans préavis.

ANNEXE

MODÈLES		50PG70**	60PG70**
		50PG7000-ZB	60PG7000-ZB
Dimensions (Largeur x Hauteur x Profondeur)	avec le socle	1235,6 x 849,3 x 364,1 mm 48,6 x 33,4 x 14,3pouces	1455 x 985 x 414 mm 57,3 x 38,8 x 16,3pouces
	sans le socle	1235,6 x 792,8 x 79,6 mm 48,6x 31,2 x 3,1 pouces	1455 x 924,8 x 84,1 mm 57,3 x 36,4 x 3,3 pouces
Poids	avec le socle	45,65 kg / 100,6 lbs	62,4kg / 137,6 lbs
	sans le socle	41,7kg / 91,9lbs	54,9 kg / 121,0 lbs
Conditions d'alimentation Consommation électrique		CA 100-240 V~ 50/60 Hz 520W	CA 100-240 V~ 50/60 Hz 700W
Système TV Couverture de chaînes Impédance de l'antenne extérieure		PAL/SECAM B/G/D/K, PAL I/II, SECAM L/L' VHF: E2 ~ E12, UHF: E21 ~ E69, CATV: S1 ~ S20, HYPER: S21 ~ S47 75 Ω	
Condition d'environnement	Température de fonctionnement Humidité de fonctionnement	0 ~ 40°C / 32 ~ 104°F Moins de 80%	
	Température de stockage Humidité de stockage	-20 ~ 60°C / -4 ~ 140°F Moins de 85%	

■ Afin d'améliorer la qualité de ce produit, les spécifications ci-dessus sont sujettes à des modifications sans préavis.

PROGRAMMATION DE LA TÉLÉCOMMANDE

La télécommande fonctionne avec d'autres marques de téléviseurs ; c'est une télécommande universelle. Elle peut être programmée pour commander la plupart des autres appareils qui fonctionnent avec une télécommande.

Néanmoins, il se peut que la télécommande ne fonctionne pas sur tous les modèles d'autres marques.

Programmation d'un code dans la télécommande

- 1 Testez votre télécommande.
Pour vérifier si votre télécommande peut contrôler d'autres appareils sans programmation, mettez sous tension un appareil tel qu'un boîtier décodeur et appuyez sur la touche de mode correspondante (par exemple, Décodeur) de la télécommande, tout en la pointant vers l'appareil. Testez les touches POWER et P \wedge \vee pour vérifier que l'appareil répond correctement. Si ce n'est pas le cas, vous devez programmer la télécommande pour qu'elle puisse commander l'appareil.
- 2 Mettez l'appareil sous tension, puis appuyez sur la touche de mode correspondante (par exemple, Décodeur) de la télécommande. La touche de la télécommande qui correspond à l'appareil sélectionné s'allume.
- 3 Appuyez simultanément sur les touches **MENU** et **MUTE** ; la télécommande est prête pour recevoir un code de programmation.
- 4 Introduisez un numéro de code à l'aide des touches numériques de la télécommande. Vous trouverez les numéros de codes de programmation qui correspondent à votre appareil dans les pages suivantes. Si le code est correct, l'appareil s'éteint.
- 5 Appuyez sur la touche **MENU** pour mémoriser le code.
- 6 Essayez de faire fonctionner votre télécommande pour voir si l'appareil répond correctement. Si ce n'est pas le cas, renouvelez l'étape 2.

Décodeur haute définition

Marque	Codes	Marque	Codes	Marque	Codes
ALPHASTAR DSR	123	HOUSTON TRACKER	033 037 039 051	PROSAT	072
AMPLICA	050		057 104	RCA	066 106
BIRDVIEW	051 126 129	HUGHES	068	REALISTIC	043 074
CHANNEL MASTER	013 014 015 018 036 055	JANIEL	060 147	SAMSUNG	123
CHAPARRAL	008 009 012 077	JERROLD	061	SATELLITE SERVICE CO	028 035 047 057 085
CITOH	054	KATHREIN	108	SCIENTIFIC ATLANTA	032 138
CURTIS MATHES	050 145	LEGEND	057	SONY	103
DRAKE	005 006 007 010 011 052 112 116 141	LG	001	STARCAST	041
DX ANTENNA	024 046 056 076	LUTRON	132	SUPER GUIDE	020 124 125
ECHOSTAR	038 040 057 058 093 094 095 096 097 098 099 100 122	LUXOR	062 144	TEECOM	023 026 075 087 088 090 107 130 137
ELECTRO HOME	089	MACOM	010 059 063 064 065	TOSHIBA	002 127
EUROPLUS	114	MEMOREX	057	UNIDEN	016 025 042 043 044 045 048 049 078 079 080 086 10 135 136
FUJITSU	017 021 022 027 133 134	NEXTWAVE	028 124 125	VIEWSTAR	115
GENERAL INSTRUMENT	003 004 016 029 031 059 101	NORSAT	069 070	WINEGARD	128 146
HITACHI	139 140	PACE SKY SATELLITE	143	ZENITH	081 082 083 084 091 120
		PANASONIC	060 142		
		PANSAT	121		
		PERSONAL CABLE	117		
		PHILIPS	071		
		PICO	105		
		PRESIDENT	019 102		
		PRIMESTAR	030 110 111		

CODES INFRAROUGE

1. Raccordement

- Raccordez votre télécommande filaire sur la prise du téléviseur prévue à cet effet.

2. Codes infrarouge de la télécommande

■ Forme d'onde émise

Impulsion unique, fréquence de 37,917 KHz modulée à 455 KHz.

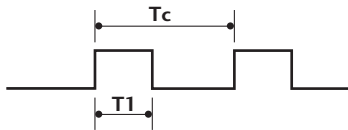

Fréquence de l'onde porteuse

$$F_{Porteuse} = 1/Tc = F_{Oscillateur}/12$$

$$\text{Ratio} = T1/Tc = 1/3$$

■ Configuration de la trame

Première trame

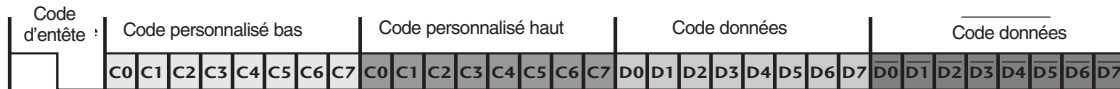

Trame répétée

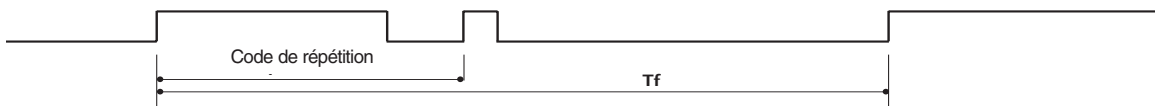

■ Code d'entête

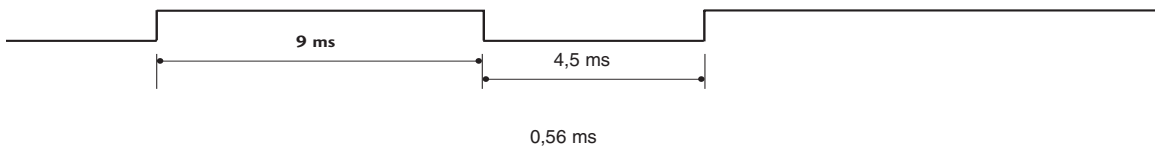

■ Code de répétition

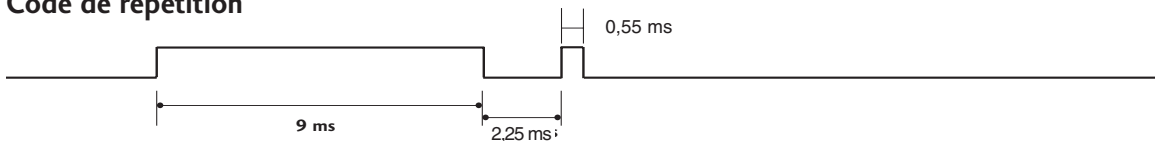

■ Description des bits

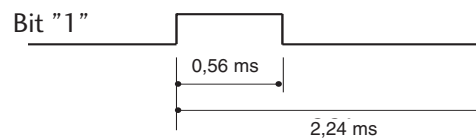
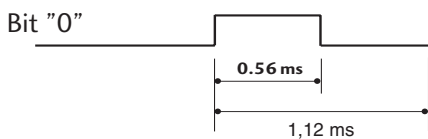

■ Intervalle de trame : Tf

Le signal est transmis tant qu'une touche est maintenue enfoncée.

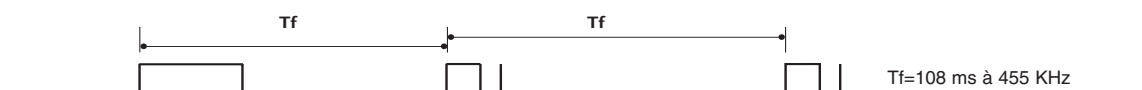

ANNEXE

Code (Héxa)	Fonction	Remarque
08	POWER	Touche de la télécommande (marche/arrêt)
0B	INPUT	Touche de la télécommande
f0	TV/RADIO	Touche de la télécommande
45	Q.MENU	Touche de la télécommande
43	MENU	Touche de la télécommande
AB	GUIDE	Touche de la télécommande
07	Gauche (<)	Touche de la télécommande
06	Droit (>)	Touche de la télécommande
40	Haut (^)	Touche de la télécommande
41	Bas (v)	Touche de la télécommande
44	OK(⊙)	Touche de la télécommande
28	RETURN	Touche de la télécommande
AA	INFO ⓘ	Touche de la télécommande
30	AV MODE	Touche de la télécommande
02	↙ +	Touche de la télécommande
03	↙ -	Touche de la télécommande
00	P ^	Touche de la télécommande
01	P v	Touche de la télécommande
1E	FAV	Touche de la télécommande
09	MUTE	Touche de la télécommande
10 ~19	Touches numérotées 0~9	Touche de la télécommande
53	LIST	Touche de la télécommande
1A	Q.VIEW	Touche de la télécommande
72	ROUGE	Touche de la télécommande
71	ERTE	Touche de la télécommande
63	JAUNE	Touche de la télécommande
61	BLEUE	Touche de la télécommande
20	TEXT	Touche de la télécommande
21	T.Option	Touche de la télécommande
39	SUBTITLE	Touche de la télécommande
BD	●(Enregistrement)	Touche de la télécommande
7E	SIMPLINK	Touche de la télécommande

INSTALLATION D'UN SYSTÈME DE COMMANDE EXTERNE

Installation du dispositif RS-232C

Raccordez la prise d'entrée RS-232C (port série) à un système de commande externe (tel qu'un ordinateur ou un système de commande A/V) pour contrôler les fonctions du téléviseur en externe.

Raccordez le port série du système externe à la prise RS-232C, à l'arrière du téléviseur.

Remarque :câble de raccordement RS-232C n'est pas fourni avec le téléviseur.

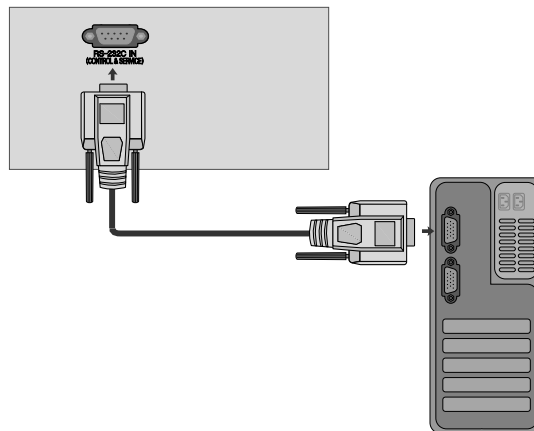

Type de connecteur : D-Sub 9 broches mâle

N°	Nom de broche
1	Pas de connexion
2	RXD (réception de données)
3	TXD (envoi de données)
4	DTR (terminal de données prêt)
5	GND (terre)
6	DSR (données prêtes)
7	RTS (prêt à envoyer)
8	CTS (prêt à émettre)
9	Pas de connexion

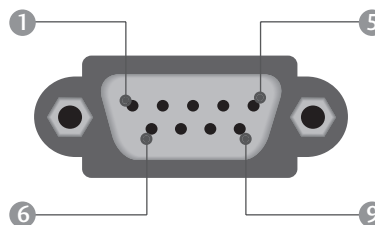

Configurations RS-232C

Configurations 7 fils (câble RS-232C standard)

	PC	TV	
RXD	2	3	TXD
TXD	3	2	RXD
GND	5	5	GND
DTR	4	6	DSR
DSR	6	4	DTR
RTS	7	8	CTS
CTS	8	7	RTS
	D-Sub 9	D-Sub 9	

Configurations 3 fils (non standard)

	PC	TV	
RXD	2	3	TXD
TXD	3	2	RXD
GND	5	5	GND
DTR	4	6	DTR
DSR	6	4	DSR
RTS	7	7	RTS
CTS	8	8	CTS
	D-Sub 9	D-Sub 9	

Set ID

Utilisez cette fonction pour spécifier un numéro d'identification du téléviseur.
Consultez "Mappage réel des données" ► p.128

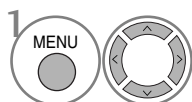

Sélectionner **OPTION**.

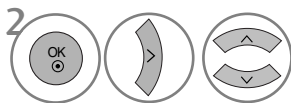

Sélectionner **Set ID (Définir un identifiant)**.

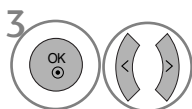

Régler la définition de l'identifiant pour choisir le numéro d'identification du téléviseur souhaité.

La plage de réglage pour la définition de l'identifiant va de 1 à 99.

- Appuyez sur la touche **RETURN** (Retour) pour revenir à l'écran du menu précédent.

Paramètres de communication

- Débit en baud : 9600 bps (UART – émetteur-récepteur universel asynchrone)
- Longueur des données : 8 bits
- Parité : aucune
- Bit d'arrêt : 1 bit
- Code de communication : code ASCII
- Utilisez un câble croisé (inversé).

Liste des références de commandes

	COMMANDE 1	COMMANDE 2	DONNÉES (Hexadécimales)
01. Marche	k	a	00 ~ 01
02. Format de l'image	k	c	Voir page 126
03. Écran vide	k	d	00 ~ 01
04. Volume muet	k	e	00 ~ 01
05. Contrôle du volume	k	f	00 ~ 64
06. Contraste	k	g	00 ~ 64
07. Luminosité	k	h	00 ~ 64
08. Couleur	k	i	00 ~ 64
09. Teinte	k	j	00 ~ 64
10. Netteté	k	k	00 ~ 64
11. Sélection OSD	k	l	00 ~ 01
12. Mode de blocage de la télécommande	k	m	00 ~ 01
13. Balance	k	t	00 ~ 64
14. Température de couleur	k	u	00 ~ 02
15. État anormal	k	z	00 ~ a
16. Méthode ISM	j	p	Voir page 127
17. Économie d'énergie	j	q	00 ~ 04
18. Configuration automatique	j	u	01
19. Égaliseur	j	v	Voir page 128
20. Syntonisation	m	a	Voir page 128
21. Ajouter/sauter un canal	m	b	00 ~ 01
22. Clé	m	c	Code Clé
23. Rétroéclairage	m	g	00 ~ 64
24. Sélection de l'entrée (principale)	x	b	Voir page 129

* Lorsque vous configurez les commandes 15 à 24, aucun menu ne s'affiche à l'écran.

Protocole de transmission/réception

Transmission

```
[Command1][Command2][ ][Set ID][ ][Data][Cr]
```

- * [Command 1] : première commande.
(j, k, m ou x)
- * [Command 2] : seconde commande.
- * [Set ID] : vous pouvez régler cette fonction pour qu'elle choisisse l'identificateur du téléviseur désiré, dans le menu spécial. La plage de réglage va de 1 à 99. Si vous sélectionnez l'identifiant " 0 ", vous pouvez contrôler tous les téléviseurs raccordés. L'identifiant (Set ID) est indiqué en décimales (1..99) dans le menu et en hexadécimales (0x0..0x63), dans le protocole de transmission/réception.
- * [DATA] : pour transmettre des données de commande.
Transmettre " FF " pour voir l'état des commandes.
- * [Cr] : retour chariot.
Code ASCII " 0x0D "
- * [] : ASCII code "espace (0x20)"

Accusé de réception OK

```
[Command2][ ][Set ID][ ][OK][Data][x]
```

- * Le téléviseur transmet un accusé de réception (ACK) de ce format quand il reçoit des données normales. Si les données reçues sont en mode lecture, il indique l'état actuel des données. Si ces données sont en mode écriture, ce sont celles de l'ordinateur.

Accusé de réception d'erreur

```
[Command2][ ][Set ID][ ][NG][Data][x]
```

- * Le téléviseur transmet un accusé de réception (ACK) de ce format quand il reçoit des erreurs de communication ou des données anormales de fonctions non viables.

Donnée 00 : code non autorisé

01. Marche/Arrêt (commande : k a)

- Pour allumer et éteindre le téléviseur.

Transmission

[k][a][][Set ID][][Data][Cr]

Donnée 00 : éteint 01 : allumé

Accusé de réception

[a][][Set ID][][OK/NG][Data][x]

- Pur montrer si le poste est allumé ou éteint.

Transmission

[k][a][][Set ID][][FF][Cr]

Accusé de réception

[a][][Set ID][][OK/NG][Data][x]

- * De la même manière, pour les autres fonctions, si les données 'FF' sont transmises selon ce format, le retour des données d'accusé de réception indique l'état de chaque fonction.
- * Un avis de confirmation, un avis d'erreur et d'autres messages peuvent s'afficher sur l'écran à la mise sous tension du téléviseur.

02. Format de l'image (commande : k c) (Taille de l'image principale)

- Pour régler le format de l'écran. Vous pouvez également régler le format de l'écran en utilisant la fonction **Format de l'image** dans le menu rapide (Q. MENU) ou le menu **IMAGE**.

Transmission

[k][c][][Set ID][][Data][Cr]

Donnée 01 : Écran normal (4:3) 05 : Zoom2
 02 : Écran large (16:9) 06 : Format original
 04 : Zoom1 07 : 14:9
 09 : Signal original

Accusé de réception

[c][][Set ID][][OK/NG][Data][x]

- * En mode PC, seuls les formats 16:9 et 4:3 sont disponibles.
- * En mode DTV/HDMI (1080i 50Hz/60Hz, 720p 24Hz/50Hz/60Hz, 1080p 24Hz/30Hz/50Hz/60Hz) et composantes (720p, 1080i, 1080p 50Hz/60Hz) la fonction Signal original est disponible.

03. Écran vide (commande : k d)

- Pour mettre l'écran en sommeil ou le réactiver.

Transmission

[k][d][][Set ID][][Data][Cr]

Donnée 00 : écran actif (activé)
 01 : écran en sommeil (désactivé)

Accusé de réception

[d][][Set ID][][OK/NG][Data][x]

04. Volume muet (commande : k e)

- Pour allumer ou éteindre le son. Vous pouvez aussi éteindre le son avec la touche MUTE (MUT) de la télécommande.

Transmission

[k][e][][Set ID][][Data][Cr]

Donnée 00 : volume actif
 01 : volume désactivé (muet)

Accusé de réception

[e][][Set ID][][OK/NG][Data][x]

05. Contrôle du volume (commande : k f)

- Pour régler le volume. Vous pouvez également régler le volume à l'aide des touches VOLUME de la télécommande.

Transmission

[k][f][][Set ID][][Data][Cr]

Donnée Min : 00 ~ Max : 64
 * Consultez "Mappage réel des données", page 128.

Accusé de réception

[f][][Set ID][][OK/NG][Data][x]

06. Contraste (commande : k g)

- Vous pouvez aussi régler le contraste dans le menu IMAGE.

Transmission

[k][g][][Set ID][][Data][Cr]

Donnée Min : 0 ~ Max : 64
 * Consultez "Mappage réel des données", page 128.

Accusé de réception

[g][][Set ID][][OK/NG][Data][x]

07. Luminosité (commande : k h)

- Pour régler la luminosité de l'écran. Vous pouvez aussi régler la luminosité dans le menu IMAGE.

Transmission

[k][h][][Set ID][][Data][Cr]

Donnée Min : 00 ~ Max : 64
 * Consultez "Mappage réel des données", page 128.

Accusé de réception

[h][][Set ID][][OK/NG][Data][x]

08. Couleur (commande : k i)

- Vous pouvez aussi régler la couleur dans le menu IMAGE.

Transmission

[k][i][][Set ID][][Data][Cr]

Donnée Min : 00 ~ Max : 64
 * Consultez "Mappage réel des données", page 128.

Accusé de réception

[i][][Set ID][][OK/NG][Data][x]

09. Teinte (commande : k j)

- Pour régler la teinte de l'écran. Vous pouvez aussi régler la teinte dans le menu IMAGE.

Transmission

[k][j][][Set ID][][Data][Cr]

Donnée Rouge : 00 ~ Vert : 64

* Consultez "Mappage réel des données", page 128.

Accusé de réception

[j][][Set ID][][OK/NG][Data][x]

10. Netteté (commande : k k)

- Pour régler la netteté de l'écran. Vous pouvez aussi régler la netteté dans le menu IMAGE.

Transmission

[k][k][][Set ID][][Data][Cr]

Donnée Min : 00 ~ Max : 64

* Consultez "Mappage réel des données", page 128.

Accusé de réception

[k][][Set ID][][OK/NG][Data][x]

11. Sélection OSD (commande : k l)

- Pour activer ou désactiver le menu à l'écran (OSD).

Transmission

[k][l][][Set ID][][Data][Cr]

Donnée 00 : OSD (menu à l'écran) désactivé

01 : OSD (menu à l'écran) activé

Accusé de réception

[l][][Set ID][][OK/NG][Data][x]

12. Mode de blocage de la télécommande (commande : k m)

- Permet de verrouiller les touches du téléviseur et de la télécommande.

Transmission

[k][m][][Set ID][][Data][Cr]

Donnée 00 : Blocage désactivé 01 : Blocage activé

Accusé de réception

[m][][Set ID][][OK/NG][Data][x]

* Si vous n'utilisez pas la télécommande, utilisez ce mode.

Lorsque l'alimentation principale est sous/hors tension, le blocage externe est désactivé.

13. Balance (commande : k t)

- Permet de régler la balance. Vous pouvez également régler la balance à partir du menu SON.

Transmission

[k][t][][Set ID][][Data][Cr]

Donnée Min : 00 ~ Max : 64

* Consultez "Mappage réel des données", page 128.

Accusé de réception

[t][][Set ID][][OK/NG][Data][x]

14. Température de couleur (commande : k u)

- Permet de régler la température de couleur. Vous pouvez également régler la température de couleur dans le menu IMAGE.

Transmission

[k][u][][Set ID][][Data][Cr]

Donnée 00 : Moyen 01 : Froid 02 : Chaud

Accusé de réception

[u][][Set ID][][OK/NG][Data][x]

15. État anormal (commande : k z)

- Permet d'identifier un état anormal.

Transmission

[k][z][][Set ID][][FF][][Cr]

Donnée FF : lu

Accusé de réception

[z][][Set ID][][OK/NG][Data][x]

Donnée 00: Normal (téléviseur sous tension et réception d'un signal)

01: Absence de signal (mise sous tension)

02: Arrêt du téléviseur avec la télécommande

03: Arrêt du téléviseur avec la fonction de mise en veille

04: Arrêt du téléviseur à l'aide de la fonction RS-232C

05: 5V éteint

06: Alimentation désactivée

07: Arrêt du téléviseur avec la fonction d'alarme du ventilateur

08: Arrêt du téléviseur avec la fonction d'arrêt automatique

09: Arrêt du téléviseur avec la fonction de mise en veille automatique

a: Arrêt du téléviseur par détection de carte AV.

* Cette fonction est en "lecture seule".

16. Méthode ISM (téléviseur plasma uniquement) (commande : j p)

- Pour contrôler la méthode ISM. Vous pouvez également régler la fonction Méthode ISM dans le menu OPTION.

Transmission

[j][p][][Set ID][][Data][Cr]

Donnée 01: Inversion

02: Orbiter

04: Cérusé

08: Normal

Accusé de réception

[p][][Set ID][][OK/NG][Data][x]

17. Économie d'énergie (téléviseur plasma uniquement) : (commande : j q)

- Pour réduire la consommation électrique du téléviseur. Vous pouvez également utiliser la fonction Economie d'énergie dans le menu OPTION.

Transmission

[j][q][][Set ID][][Data][][Cr]

Donnée Min : 00 ~ Max : 04 (*Transmission par code hexadécimal)

Accusé de réception

[q][][Set ID][][OK/NG][Data][x]

18. Réglage automatique (commande : j u)

- Cette fonction permet de régler automatiquement la position de l'image et de minimiser le tremblement de l'image. Elle ne peut être utilisée qu'en mode RVB (PC).

Transmission

[j][u][][Set ID][][Data][Cr]

Donnée 01 : Validation

Accusé de réception

[u][][Set ID][][OK/NG][Data][x]

19. Égaliseur (commande : j v)

- Pour régler la fonction Égaliseur.

Transmission

[j][v][][Set ID][][Data][Cr]

MSB

LSB

0	0	0	0	0	0	0	0	0
---	---	---	---	---	---	---	---	---

└─ Fréquence ─┘ └─ Donnée ─┘

7	6	5	Fréquence	4	3	2	1	0
0	0	0	80Hz	00000 ~10010				
0	0	1	220Hz					
0	1	0	470Hz					
0	1	1	1 KHz					
1	0	0	2.2KHz					
1	0	1	4.7KHz					
1	1	0	12KHz					

Accusé de réception

[v][][Set ID][][OK/NG][Data][x]

20. Syntonisation (commande : m a)

- Permet de sélectionner les chaînes selon le nombre physique suivant.

Transmission

[m][a][][Set ID][][Data0][][Data1][][Data2][Cr]

Donnée 00 : données de la chaîne supérieure

Donnée 01 : données de la chaîne inférieure

ex. No. 47 -> 00 2F (2FH)
No. 394 -> 01 88 (188H),
DTV No. 0 -> Indifférent

Donnée 02 0x00 : ATV principal
0x10 : DTV principal

Plage de données de la chaîne

Analogique - Min: 00 ~ Max: 63 (0~99)

Numérique - Min: 00 ~ Max: 3E7 (0~999)

Accusé de réception

[a][][Set ID][][OK/NG][Data][x]

Donnée Min: 00 ~ Max: FF

21. Ajouter/sauter un canal (commande : m b)

- Pour "sauter" la chaîne en cours.

Transmission

[m][b][][Set ID][][Data][Cr]

Donnée 00 : Sauter 01 : Ajouter

Accusé de réception

[b][][Set ID][][OK/NG][Data][x]

* Mappage réel des données 1

00 : Étape 0
⋮
A : Étape 10 (Set ID 10)
⋮
F : Étape 15 (Set ID 15)
10 : Étape 16 (Set ID 16)
⋮
64 : Étape 100
6E : Étape 110
⋮
73 : Étape 115
74 : Étape 116
⋮
C7 : Étape 199
⋮
FE : Étape 254
FF : Étape 255

* Mappage réel des données 2

00:-40
01: -39
02:-38
⋮
28 : 0
⋮
4E : +38
4F : +39
50 : +40

22. Clé (commande : m c)

- Pour envoyer le code clé des commandes infrarouge.

Transmission

[m][c][][Set ID][][Data][Cr]

Donnée: Code clé - Voir page 122.

Accusé de réception

[c][][Set ID][][OK/NG][Data][x]

23. Rétro-éclairage (commande : m g) (téléviseur LCD uniquement)

- Pour contrôler le rétro-éclairage.

Transmission

[m][g][][Set ID][][Data][Cr]

Données : Min : 00 ~ Max : 64 (*Transmission par code hexa-décimal)

Accusé de réception

[g][][Set ID][][OK/NG][Data][x]

24. Sélection de l'entrée (commande : x b) (source d'image principale)

- Permet de sélectionner la source d'entrée de l'image principale.

Transmission

[x][b][][Set ID][][Data][Cr]

Donnée: Structure

MSB				LSB			
0	0	0	0	0	0	0	0
└─ Entrée externe ─┘				└─ Entrée externe Donnée ─┘			

Numéro d'entrée				Donnée
0	0	0	0	DTV
0	0	0	1	Analogique
0	0	1	0	AV
0	1	0	0	Composantes
0	1	0	1	RVB/DTV-PC
1	0	0	1	HDMI/DTV-PC

Numéro d'entrée				Donnée
0	0	0	0	Entrée1
0	0	0	1	Entrée2
0	0	1	0	Entrée3
0	0	1	1	Entrée4

Accusé de réception

[b][][Set ID][][OK/NG][Data][x]

Informations sur les logiciels en code source ouvert

Les exécutables GPL et les bibliothèques LGPL/MPL utilisés dans ce produit sont soumis à des accords de licences GPL2.0/LGPL2.1/MPL1.1 :

EXÉCUTABLES GPL

- Noyau Linux 2.6
- busybox

BIBLIOTHÈQUES LGPL :

- glibc

BIBLIOTHÈQUES MPL :

- Nanox

LG Electronics propose de vous fournir le code source sur CD-ROM à un tarif couvrant les coûts opérationnels comme la distribution, le coût du support, de l'emballage et de l'expédition sur simple requête par courrier électronique à LG Electronics à l'adresse :

Opensource@lge.com

Cette offre est valable pour une période de trois ans à partir de la date de distribution de ce produit par LG Electronics.

Vous pouvez obtenir une copie des licences GPL, LGPL et MPL sur les pages suivantes.

La traduction des licences GPL et LGPL est disponible sur <http://www.gnu.org/licenses/old-licenses/gpl-2.0-translations.html>, <http://www.gnu.org/licenses/old-licenses/lgpl-2.1-translations.html>.

- Ce logiciel repose en partie sur les travaux d'Independent JPEG Group.
- Ce logiciel inclut la bibliothèque de référence PNG libpng.
- Ce logiciel inclut la bibliothèque de compression Zlib, développée par Jean-Loup Gailly et Mark Adler.
Copyright (C) 1995-2005 Jean-loup Gailly et Mark Adler

LG Electronics Inc.