

TV LCD | TV Plasma

GUIDE DE L'UTILISATEUR

MODÈLES DE TV LCD

32LG60**
37LG60**
42LG60**
42LG61**
47LG60**

MODÈLES DE TV Plasma

32PG60**
42PG60**
50PG60**
50PG70**
60PG70**

Avant de mettre en marche votre poste de télévision, lisez attentivement ce manuel.

Vous pourrez aussi vous y référer pour tous les réglages futurs. Notez le numéro de série et le numéro du modèle, qui figurent sur la plaque signalétique fixée à l'arrière du poste. Votre revendeur vous les demandera pour le service après vente.

ACCESSOIRES

Assurez-vous que les accessoires suivants sont fournis avec votre téléviseur. S'il vous manque un ou plusieurs de ces accessoires, veuillez contacter le distributeur qui vous a vendu l'appareil.

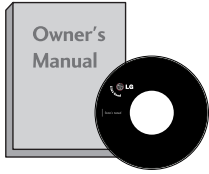

Mode d'emploi

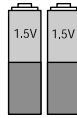

Piles

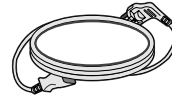

Cordon d'alimentation



Télécommande

Cette fonction n'est pas disponible pour tous les modèles.

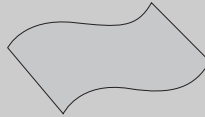

Chiffon doux
Nettoyez l'écran avec ce chiffon.

Si la surface externe comporte des traces de doigts ou des taches, nettoyez-la avec un chiffon doux spécial.

Évitez de frotter lorsque vous tentez d'éliminer une tache. Vous risquez de rayer ou de décolorer la surface.

MODÈLES DE TV Plasma

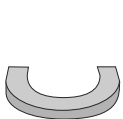

Dispositif de fixation des câbles

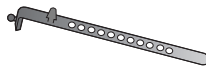
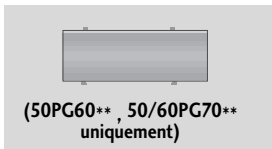

Support de câbles
(32/42PG60** uniquement)

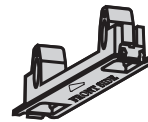

Capot de protection
(Voir page 13)

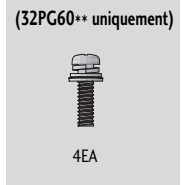

Protège-câbles
(Voir page 8)

MODÈLES DE TV LCD



Dispositif de fixation des câbles

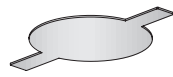

Capot de protection
(Voir page 13)

(32/37LG60** uniquement)



32LG60** : 3de chaque
37LG60** : 4de chaque

(42LG60**, 42LG61** uniquement)



2de chaque(4x16) 1de chaque 4de chaque (4x20)

Protège-câbles
(Voir page 8)

TABLE DES MATIÈRES

ACCESSOIRES 1

PRÉPARATION

COMMANDES DU PANNEAU AVANT 4
INFORMATIONS SUR LE PANNEAU ARRIÈRE... 6
INSTALLATION DU SOCLE 8
VEUILLEZ INSTALLER LA TELEVISION AVEC PRECAUTION POUR EVITER QU'ELLE NE TOMBE..... 9
COUVERTURE DU PANNEAU ARRI ÈRE POUR LA DISPOSITION DES CÂBLES 10
SUPPORT EMERILLON 11
Installation du socle..... 12
Montage au mur : Installation horizontale 13
Raccordement à une antenne..... 14

CONFIGURATION DE L'ÉQUIPEMENT EXTERNE

CONFIGURATION DU RÉCEPTEUR HD..... 15
Branchement d'un DVD..... 17
Branchement d'un magnétoscope 20
INSERTION DU MODULE CI 22
CONFIGURATION DE LA SORTIE DIGITAL AUDIO OUT OPTICAL..... 23
CONFIGURATION D'UNE AUTRE SOURCE AUDIO/VIDÉO 24
REGLAGE DE L'ENTRÉE USB..... 25
Branchement d'un PC..... 26
-Configuration de l' écran pour le mode PC..... 29

UTILISATION DU TÉLÉVISEUR / COMMANDE DES PROGRAMMES

Fonctions des touches de la télécommande ... 34
Mise sous tension du téléviseur..... 36
Sélection des programmes 36
Volume Adjustment..... 36
MENU RAPIDE 37
SÉLECTION ET RÉGLAGE DES MENUS À L'ÉCRAN... 38
Mémorisation des chaînes..... 39
Programmation manuelle(EN MODE NUMÉRIQUE).... 40
Programmation manuelle(EN MODE ANALOGIQUE) ... 41
Edition des programmes 43
Préampli46
Mise à jour logic..... 47
Diagnostiques..... 48
CI [COMMON INTERFACE] INFORMATION (INFOS CI (interface commune)) 49

Table des programmes..... 50
LISTE DES ENTRÉES 51
SAMPLINK 52
ETIQUETTE DE SOURCE..... 54
MODE AV..... 55

POUR UTILISER LE DISPOSITIF USB

Lors de connecter le dispositif USB 56
LISTE DES PHOTOS..... 57
LISTE DE MUSIQUE.....61

EPG (ELECTRONIC PROGRAMME GUIDE) (EN MODE NUMÉRIQUE UNIQUEMENT))

- Activation / désactivation du guide de programmes électronique 64
- Sélectionnez un programme..... 64
- Signification des touches en mode de guide NOW/NEXT (Actuel/Suivant) 65
- Signification des touches en mode Guide sur 8 jours . 65
- Signification des touches en mode Modification date. 65
- Button Function in Extended Description Box 66
- Signification des touches en mode de réglage Enregistrement/Rappel 66
- Fonction des boutons en mode Schedule List (Programmer une liste)..... 66

RÉGLAGES DE L'IMAGE

RÉGLAGE DE LA TAILLE DE L'IMAGE (FORMAT D'IMAGE) 67
RÉGLAGES PRÉDÉFINIS DE L'IMAGE
- Mode image – Réglages prédéfinis 69
- Réglages automatique de la tonalité de couleur (Chaud / Moyen / Froid) 70
RÉGLAGE MANUEL DE L'IMAGE
- Mode image - Option Utilisateur..... 71
- Mode Image – Utilisateurs expérimentés 72
TECHNOLOGIE D'OPTIMISATION DE L'IMAGE..... 73
AVANCÉ : MODE DE FILM / CINÉMA RÉEL 74
MODE AVANCÉ - NIVEAU NOIR..... 75
TruMotion AVANCE76
Trumotion Demo77
PROTECTION DES YEUX78
RÉINITIAL. IMAGE 79

VOYANT D'ALIMENTATION	80
ISM Method (Réduction de la rémanence à l'écran) (Méthode ISM)	81
MODE IMAGE ECONOMIE D'ENERGIE	82

RÉGLAGES DU SON ET DE LA LANGUE

NIVELAGE AUTO VOLUME (VOLUME AUTO)	83
RÉGLAGES PRÉDÉFINIS DU SON – MODE DU SON	84
RÉGLAGES DU SON – MODE UTILISATEUR ...	85
SRS TruSurround XT	85
VOIX CLAIRES	86
Balance.....	87
ACTIVATION ET DÉSACTIVATION DES HAUT-PAR- LEURS	88
SÉLECTION DE LA SORTIE AUDIO NUMÉRIQUE..	89
REINITIALISATION DES PARAMETRES AUDIO.....	90
I/II	
- Réception Stéréo/Bilingue (En mode analogique uniquement)	91
- Réception NICAM (En mode analogique unique ment).....	92
- Sélection de la sortie audio.....	92
Langue du menu à l'écran/ Sélection du pays.	93
SÉLECTION DE LA LANGUE(EN MODE NUMÉRIQUE UNIQUEMENT).....	94

RÉGLAGE DE L'HEURE

Horloge.....	95
ACTIVATION ET DÉSACTIVATION DE L'HORLOGE...	96
RÉGLAGE DE LA MISE EN VEILLE AUTOMATIQUE...	97
CONFIGURATION DU FUSEAU HORAIRE	98
RÉGLAGE DE LA MINUTERIE DE VEILLE	98

CONTRÔLE PARENTAL

DEFIN. M.D.PASSE & SYSTÈME DE VERROUILLAGE.....	99
BLOCAGE D'UN PROGRAMME	100
Contrôle parental.....	101
Blocage Touches.....	102

TÉLÉTEXTE

Pour activer/désactiver le télétexte	103
Texte SIMPLE.....	103
Texte TOP	103
FASTEXT	104
Fonctions télétexte spéciales.....	104

TÉLÉTEXTE NUMÉRIQUE

TÉLÉTEXTE DANS LE SERVICE NUMÉRIQUE...	105
TÉLÉTEXTE DU SERVICE NUMÉRIQUE	105

ANNEXE

DÉPANNAGE.....	106
ENTRETIEN	108
SPÉCIFICATIONS DE L'APPAREIL.....	109
PROGRAMMATION DE LA TÉLÉCOMMANDE ...	111
Codes IR.....	113
Installation du système de commande externe	115

PRÉPARATION

COMMANDES DU PANNEAU AVANT

- L'image peut être différente de celle affichée sur votre poste de télévision.
- Si votre produit est entouré d'un film de protection, enlevez-le et nettoyez le produit avec un chiffon de polissage.

MODÈLES DE TV Plasma

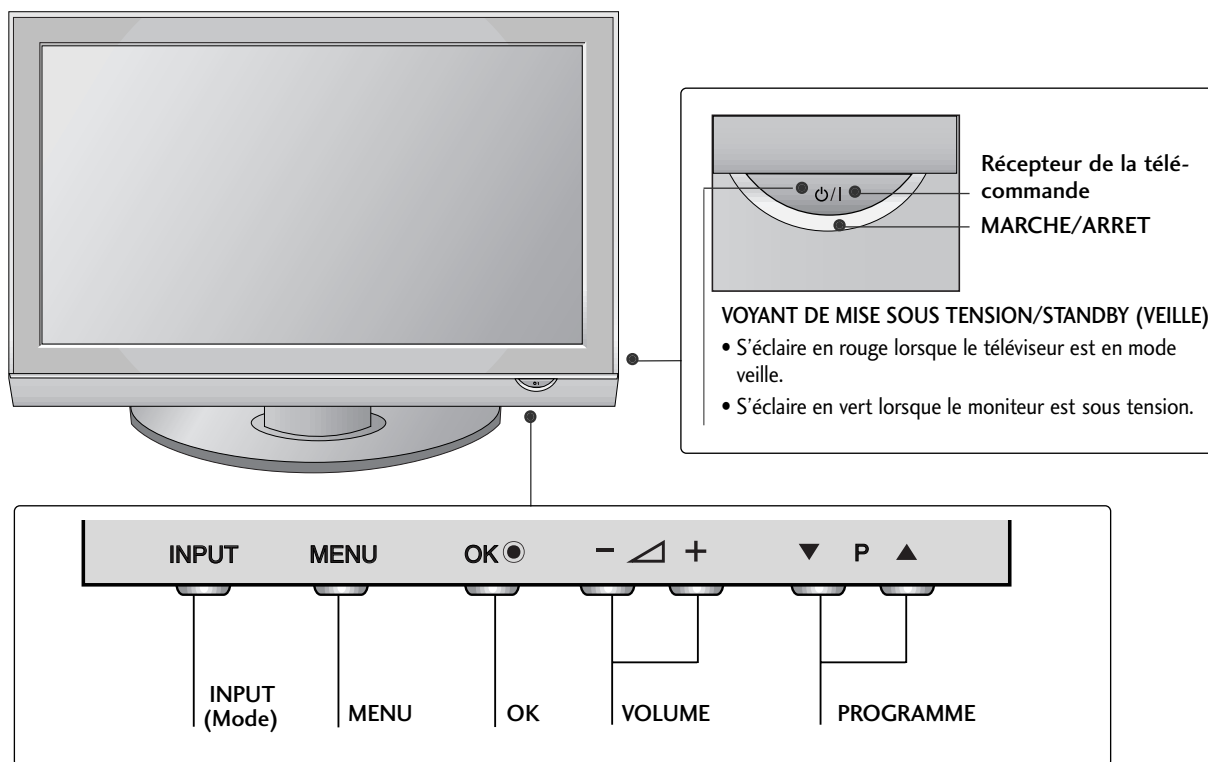

MODÈLES DE TV LCD

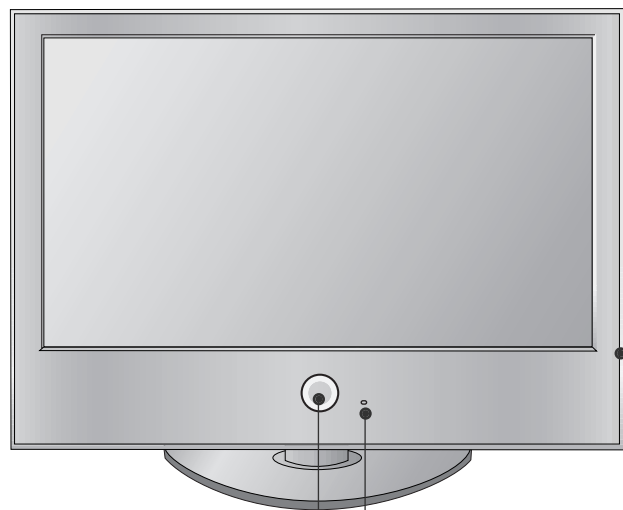

Capteur intelligent
Règle l'image en fonction des conditions ambiantes.

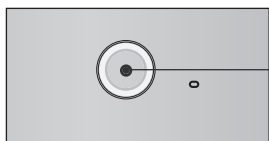
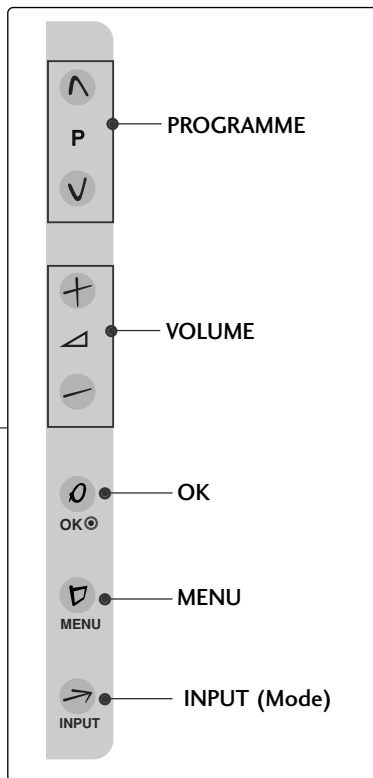

MARCHE/ARRET VOYANT DE MISE SOUS TENSION/STANDBY (VEILLE)

- S'éclaire en rouge lorsque le téléviseur est en mode veille.
 - Devient blanc lorsque la télévision est en marche.
- Important : Vous pouvez régler le voyant d'alimentation dans le menu **OPTION**.

PRÉPARATION

INFORMATIONS SUR LE PANNEAU ARRIÈRE

- L'image peut être différente de celle affichée sur votre poste de télévision.

MODÈLES DE TV Plasma

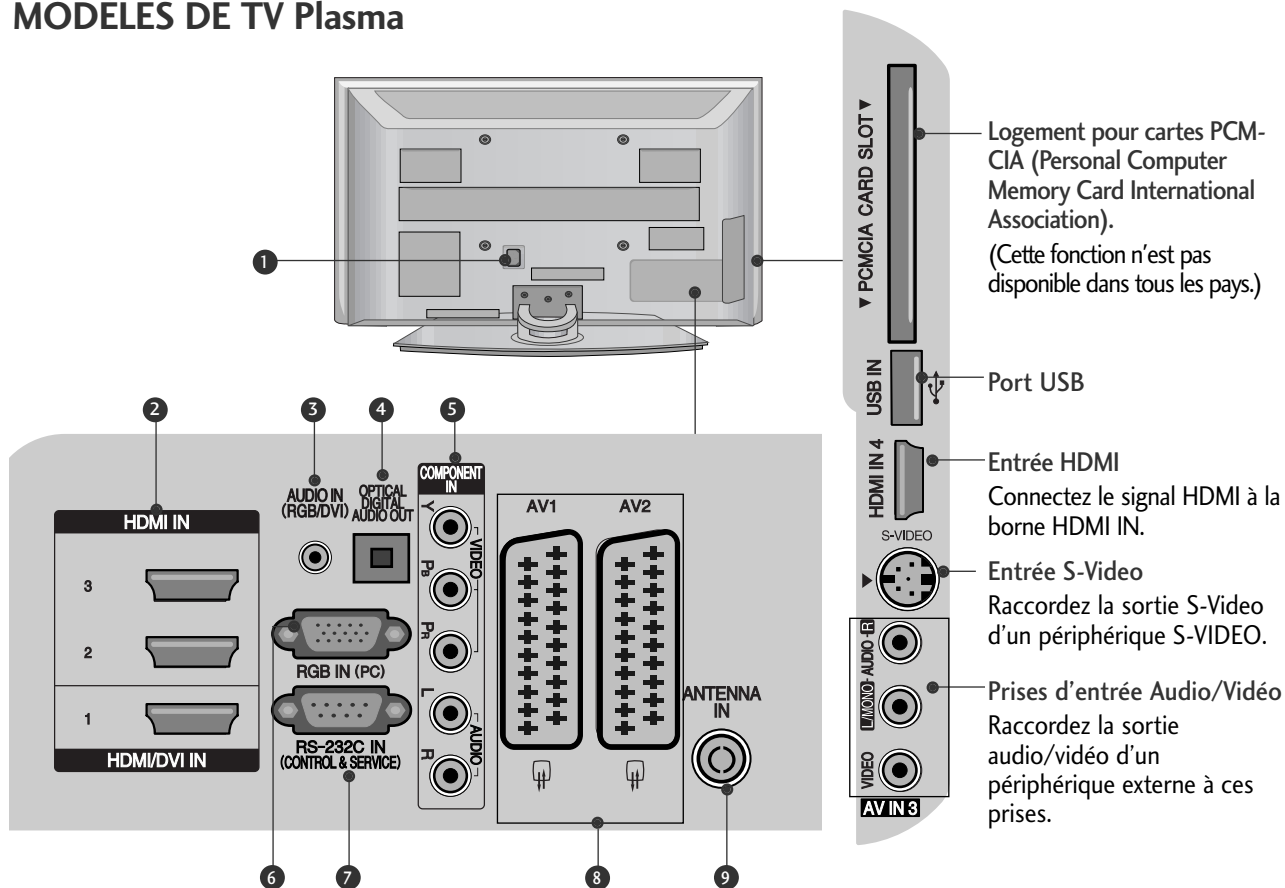

- 1** Prise du cordon d'alimentation
Ce téléviseur fonctionne en alimentation en alternatif (CA). La tension est indiquée à la section Spécifications. Ne jamais faire fonctionner le téléviseur en courant continu (CC).
- 2** Entrée HDMI
Connectez le signal HDMI à la borne HDMI IN. Vous pouvez également connecter le signal DVI (VIDEO) au port HDMI/DVI à l'aide du câble DVI à HDMI.
- 3** Entrée audio RGB/DVI
Raccordez l'audio depuis un ordinateur personnel ou une télévision numérique.
- 4** SORTIE AUDIO NUMERIQUE OPTIQUE
Permet de raccorder un appareil audio numérique à partir de divers types d'équipements.
Remarque : en mode veille, ces ports ne sont pas disponibles.
- 5** Entrée Composant
Connectez votre télécommande câblée à ce port.
- 6** Port RVB
Raccordez la sortie depuis un ordinateur.
- 7** Port d'entrée RS-232C (CONTRÔLE & SERVICE)
Raccordez le port de série des périphériques de contrôle à la prise RS-232C.
- 8** Périel euroconnecteur (AV1/AV2)
Raccordez l'entrée ou la sortie de la prise Périel d'un périphérique externe à ces prises.
- 9** Antenna Input
Raccordez l'antenne RF à ce jack.

MODÈLES DE TV LCD

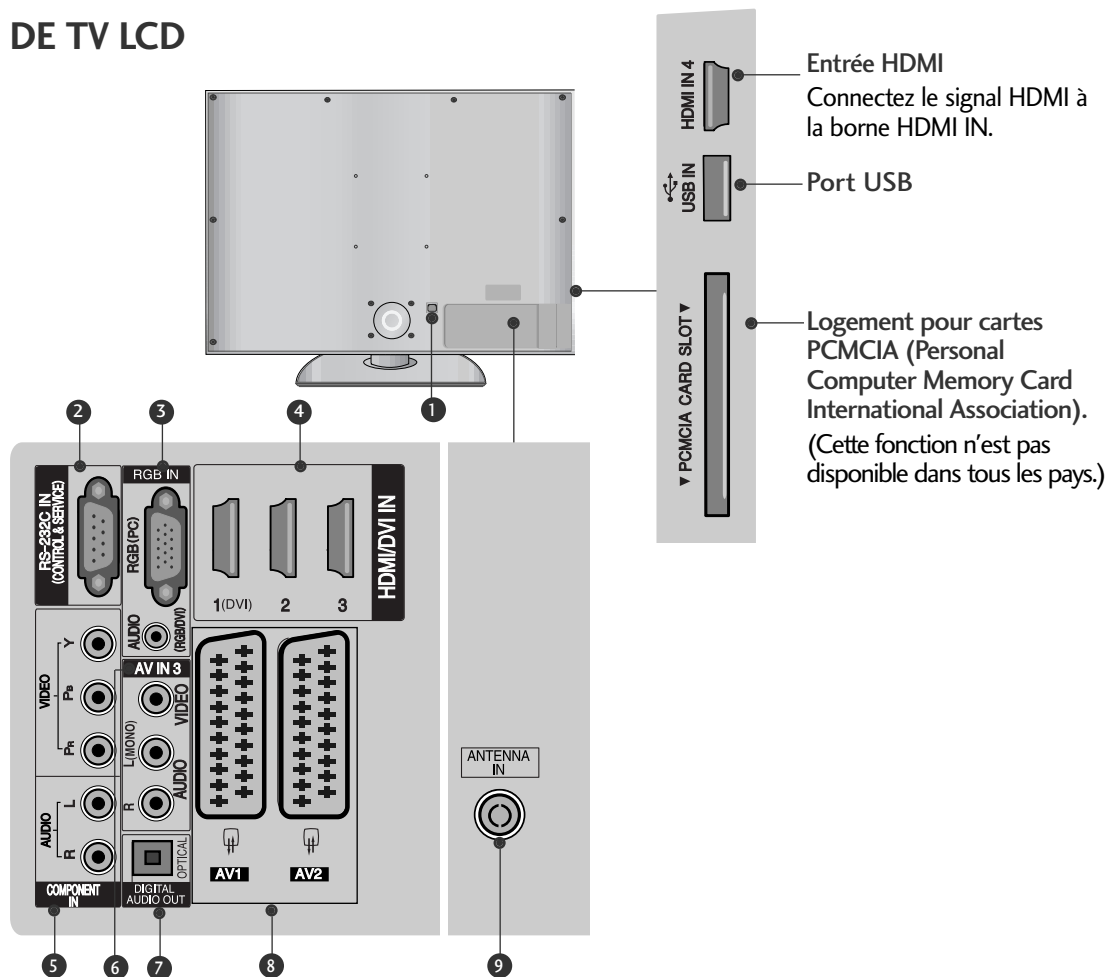

- 1** Prise du cordon d'alimentation
Ce téléviseur fonctionne en alimentation en alternatif (CA). La tension est indiquée à la section Spécifications. Ne jamais faire fonctionner le téléviseur en courant continu (CC).
- 2** Port d'entrée RS-232C (CONTRÔLE & SERVICE)
Raccordez le port de série des périphériques de contrôle à la prise RS-232C.
- 3** Port RVB
Raccorder la sortie depuis un ordinateur.
Entrée audio RGB/DVI
Raccorder l'audio depuis un ordinateur personnel ou une télévision numérique.
- 4** Entrée HDMI
Connectez le signal HDMI à la borne HDMI IN. Vous pouvez également connecter le signal DVI (VIDEO) au port HDMI/DVI à l'aide du câble DVI à HDMI.
- 5** Entrée Composant
Connectez votre télécommande câblée à ce port.
- 6** Prises d'entrée Audio/Vidéo
Raccordez la sortie audio/vidéo d'un périphérique externe à ces prises.
- 7** SORTIE AUDIO NUMERIQUE OPTIQUE
Permet de raccorder un appareil audio numérique à partir de divers types d'équipements.
Remarque : en mode veille, ces ports ne sont pas disponibles.
- 8** Péritel euroconnecteur (AV1/AV2)
Raccordez l'entrée ou la sortie de la prise Péritel d'un périphérique externe à ces prises.
- 9** Entrée antenne
Raccorder l'antenne RF à ce jack.

PRÉPARATION

INSTALLATION DU SOCLE

32/37/42LG60**, 42LG61** uniquement

- 1 Couchez avec précaution l'écran de télévision sur une surface rembourrée pour éviter d'abimer l'écran.

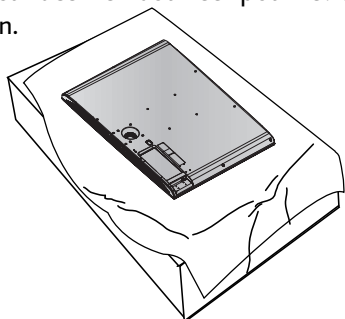

- 2 Fixez le pied de la télévision au support.

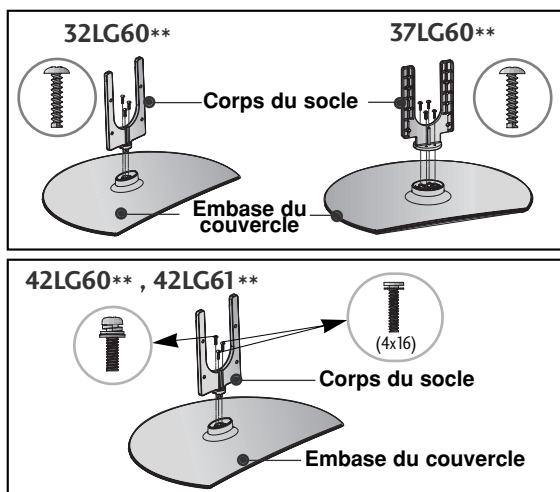

- 3 Montez la télévision comme indiqué.

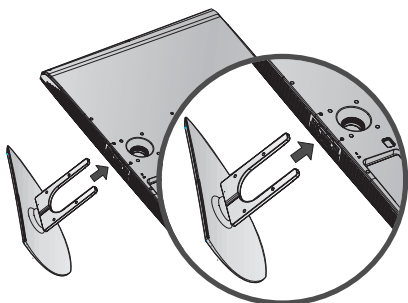

- 4 Fixez fermement à l'aide des 4 vis en utilisant les orifices prévus à cet effet, situés à l'arrière de la télévision.

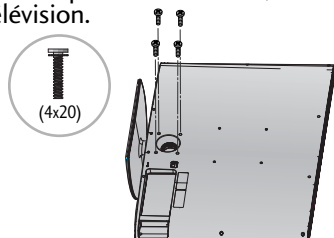

32PG60** uniquement

- 1 Couchez avec précaution l'écran de télévision sur une surface rembourrée pour éviter d'abimer l'écran.

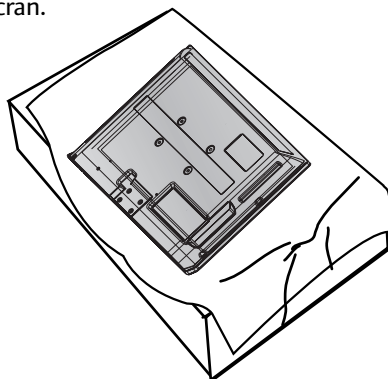

- 2 Montez la télévision comme indiqué.

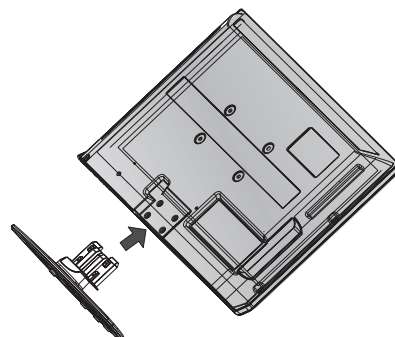

- 3 Fixez fermement à l'aide des 4 vis en utilisant les orifices prévus à cet effet, situés à l'arrière de la télévision.

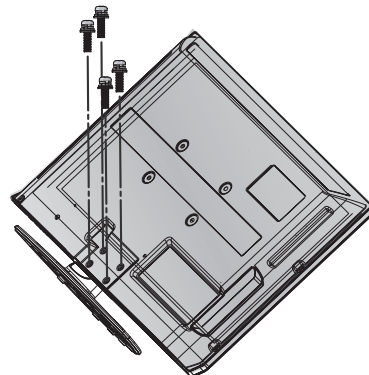

VEUILLEZ INSTALLER LA TELEVISION AVEC PRECAUTION POUR EVITER QU'ELLE NE TOMBE.

- Vous devez acheter, dans les magasins spécialisés, les équipements nécessaires pour fixer la télévision au mur.
- Placez la télévision près du mur afin d'éviter qu'elle ne tombe si on la pousse.
- Les consignes présentées ci-après font décrire comment installer votre télévision en toute sécurité et consistent à la fixer au mur, ce qui permet d'éviter qu'elle ne tombe si on la pousse. Ce système évitera que la télévision bascule vers l'avant et n'occasionne des blessures.

Cela permettra également d'éviter d'endommager votre produit. Vérifiez qu'aucun enfant ne grimpe ou ne se suspende à la télévision.

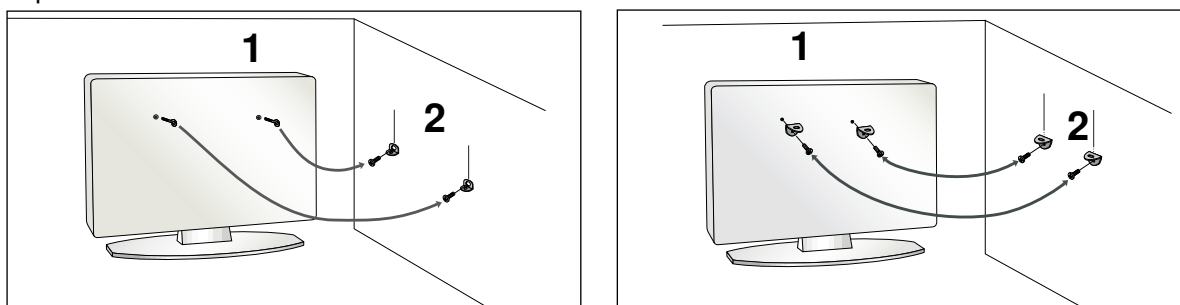

- 1 Utilisez les boulons à œil ou les supports/boulons du téléviseur pour fixer l'appareil au mur, comme indiqué dans l'illustration ci-dessous.

(Si votre télévision comporte des vis, veuillez les dévisser.)

* Insérez les boulons à œil ou les supports/boulons du téléviseur, puis serrez-les solidement dans les orifices supérieurs.

- 2 Fixez les supports muraux à l'aide des boulons. Ajustez la hauteur du support fixé au mur.

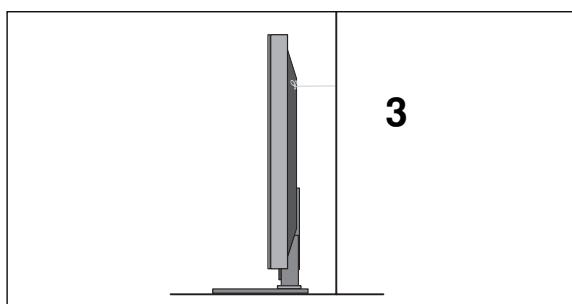

- 3 Utiliser une corde solide pour attacher l'appareil. Pour plus de sécurité, la corde doit être à l'horizontale entre le mur et l'appareil.

! REMARQUE

- ▶ Retirer la corde avant de déplacer l'appareil.
- ▶ Utiliser un support ou un meuble assez grand et solide pour la taille et le poids de l'appareil.
- ▶ Pour utiliser l'appareil en toute sécurité, veiller à ce le support fixé au mur soit de la même hauteur que l'appareil.

PRÉPARATION

COUVERTURE DU PANNEAU ARRIÈRE POUR LA DISPOSITION DES CÂBLES

▪ L'image peut être différente de celle affichée sur votre poste de télévision.

MODÈLES DE TV Plasma

- 1 Raccordez les câbles.
Pour raccorder un équipement supplémentaire, veuillez vous reporter à la section de configuration des équipements externes.

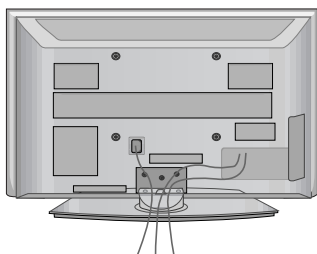

- 2 Installez le DISPOSITIF DE FIXATION DES CÂBLES comme indiqué.

32/42PG60**

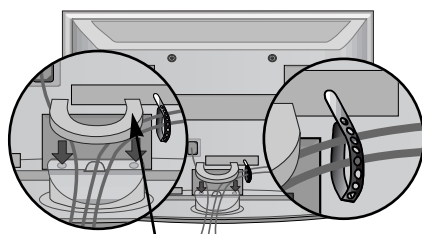

Dispositif de fixation des câbles

Fixez le **support de câbles** comme indiqué et fardez les câbles.

50PG60**, 50/60PG70**

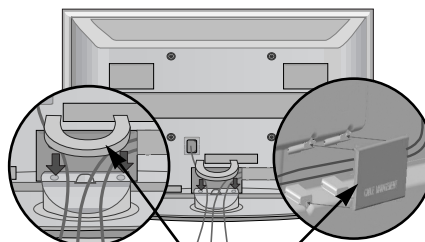

Dispositif de fixation des câbles

Comment retirer le dispositif de fixation des câbles

Tenez le DISPOSITIF DE FIXATION DES CÂBLES avec les deux mains et tirez-le vers le haut.

Pour le modèle 42PG60**, appuyez sur le centre de la PINCE DE GESTION DES CÂBLES puis soulevez la.

32PG60**

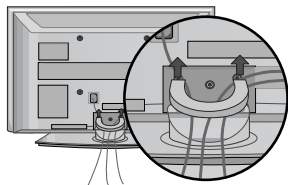

42PG60**

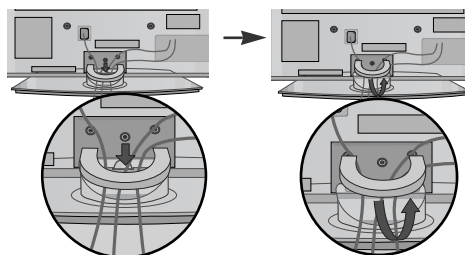

50PG60**, 50/60PG70**

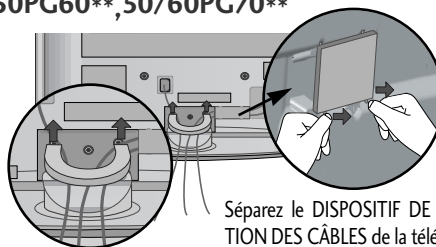

Séparez le DISPOSITIF DE FIXATION DES CÂBLES de la télévision en tirant sur les deux attaches.

REMARQUE

- ▶ Ne pas utiliser le DISPOSITIF DE FIXATION DES CÂBLES pour soulever la télévision.
- Si l'appareil tombe, vous risquez de vous blesser ou d'endommager l'appareil.

MODÈLES DE TV LCD

- 1** Alignez l'orifice avec l'onglet de la **PINCE DE GESTION DES CÂBLES**.
Faites pivoter la **PINCE DE GESTION DES CÂBLES** comme illustré.
Soyez attentif de ne pas exercer une force excessive sur la pince de rangement des câbles, qui pourrait être endommagée.

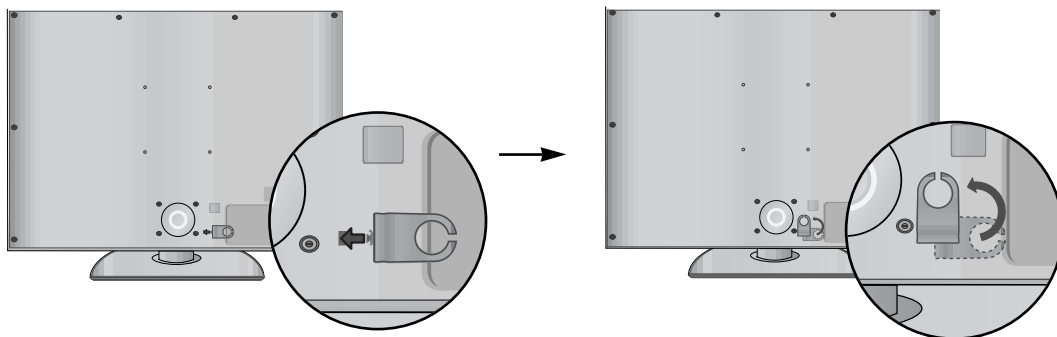

- 2** Raccordez les câbles.
Pour raccorder un équipement supplémentaire, veuillez vous reporter à la section de configuration des équipements externes.

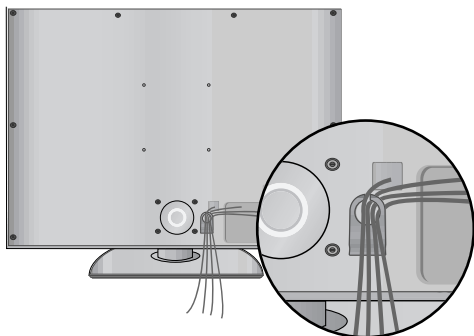

SUPPORT EMERILLON

Après avoir installé la TV, vous pouvez en ajuster manuellement la position de 20 degrés vers la gauche ou la droite pour l'adapter à votre position de regard.

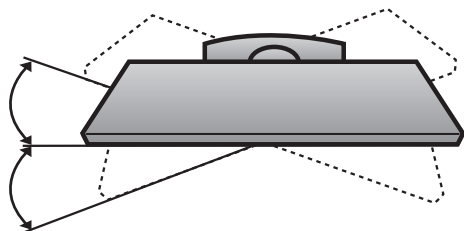

PRÉPARATION

- Vous pouvez installer ce téléviseur sur le mur, sur un bureau, etc.
- Le téléviseur est conçu pour être installé à l'horizontale.

MISE A LA TERRE

Assurez-vous de raccorder ce téléviseur à la terre afin d'éviter les chocs électriques. Si la mise à la terre n'est pas possible, demandez à un électricien qualifié d'installer un disjoncteur indépendant. N'essayez pas de mettre cet appareil à la terre en le raccordant à des câbles téléphoniques, à un paratonnerre ou à des tuyaux de gaz.

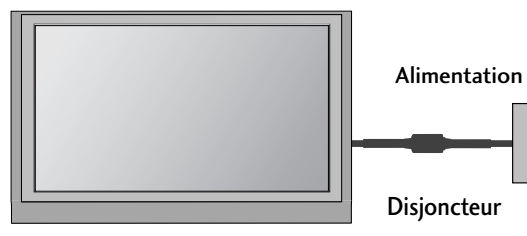

INSTALLATION DU SOCLE

Afin de permettre une aération suffisante, l'espace minimum requis est de 10 cm de chaque côté et derrière le mur.

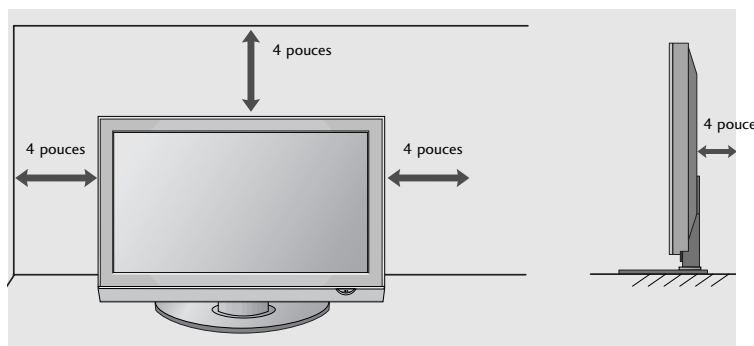
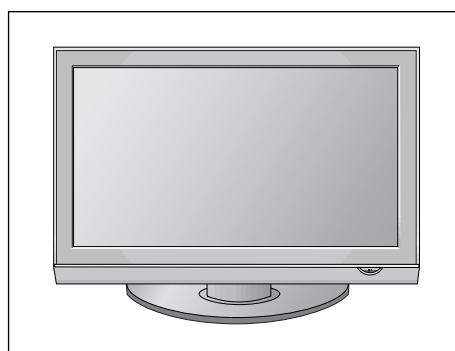

MONTAGE AU MUR : INSTALLATION HORIZONTALE

Afin de permettre une aération suffisante, l'espace minimum requis est de 10 cm de chaque côté et derrière le mur. Vous trouverez les instructions détaillées de l'installation chez votre revendeur ; reportez-vous également au Guide de configuration et d'installation de l'interface de montage au mur.

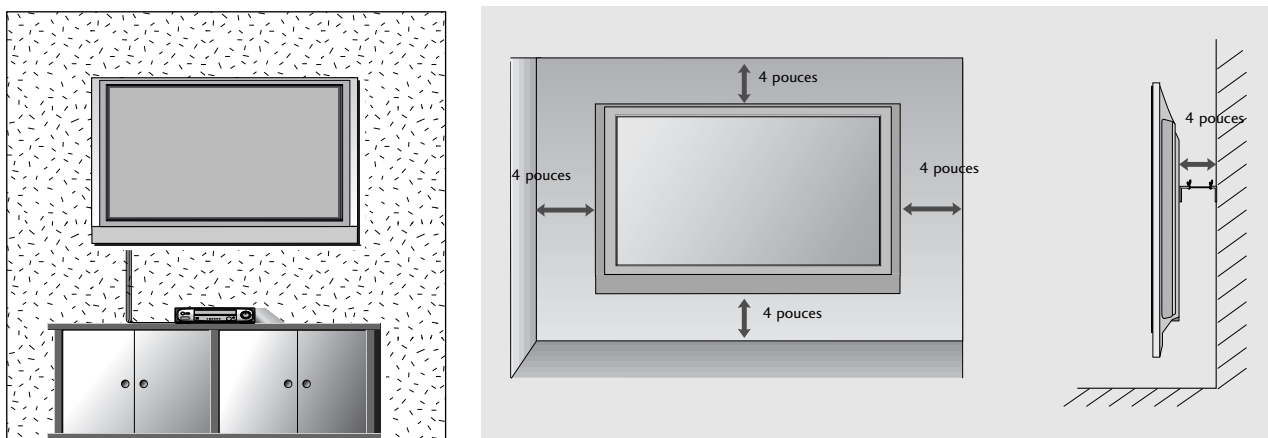

SI VOUS N'UTILISEZ PAS LE PIED A POSER

Lors de la fixation de l'unité au mur, utilisez le capot de protection destiné à l'installation sur pied.

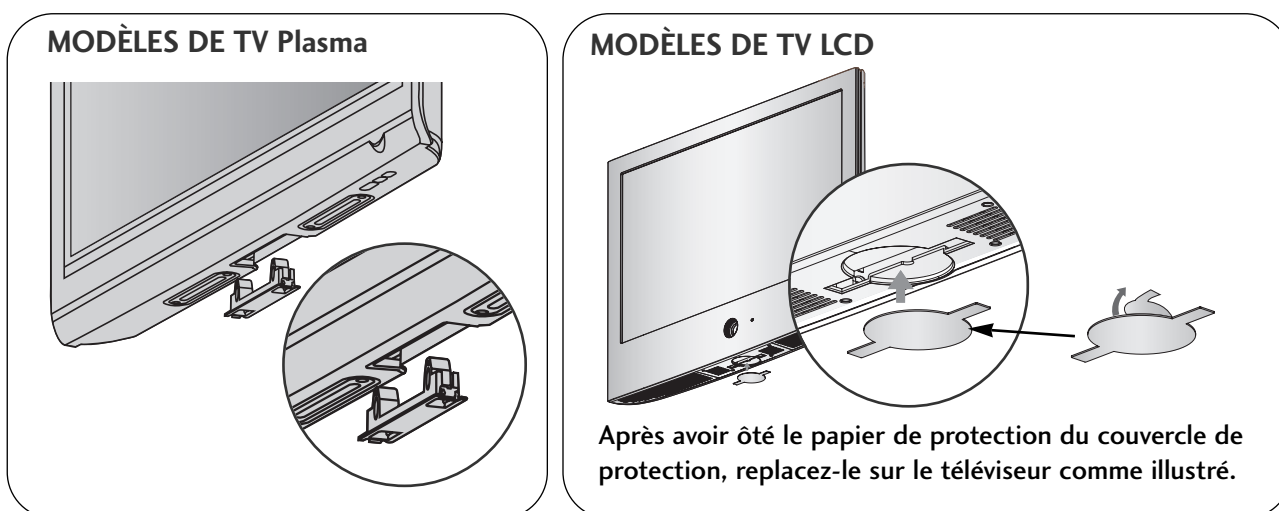

PRÉPARATION

- Ne jamais brancher le cordon d'alimentation avant d'avoir terminé de raccorder tous les équipements pour ne pas endommager l'appareil.

RACCORDEMENT À UNE ANTENNE

- Afin d'obtenir la meilleure qualité d'image, réglez la direction de l'antenne.
- Le câble et le convertisseur d'antenne ne sont pas fournis.

PRÉPARATION

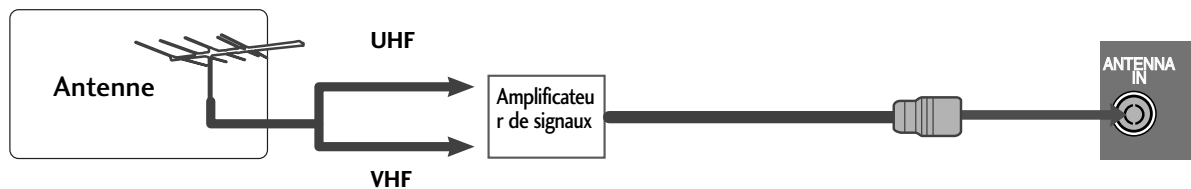
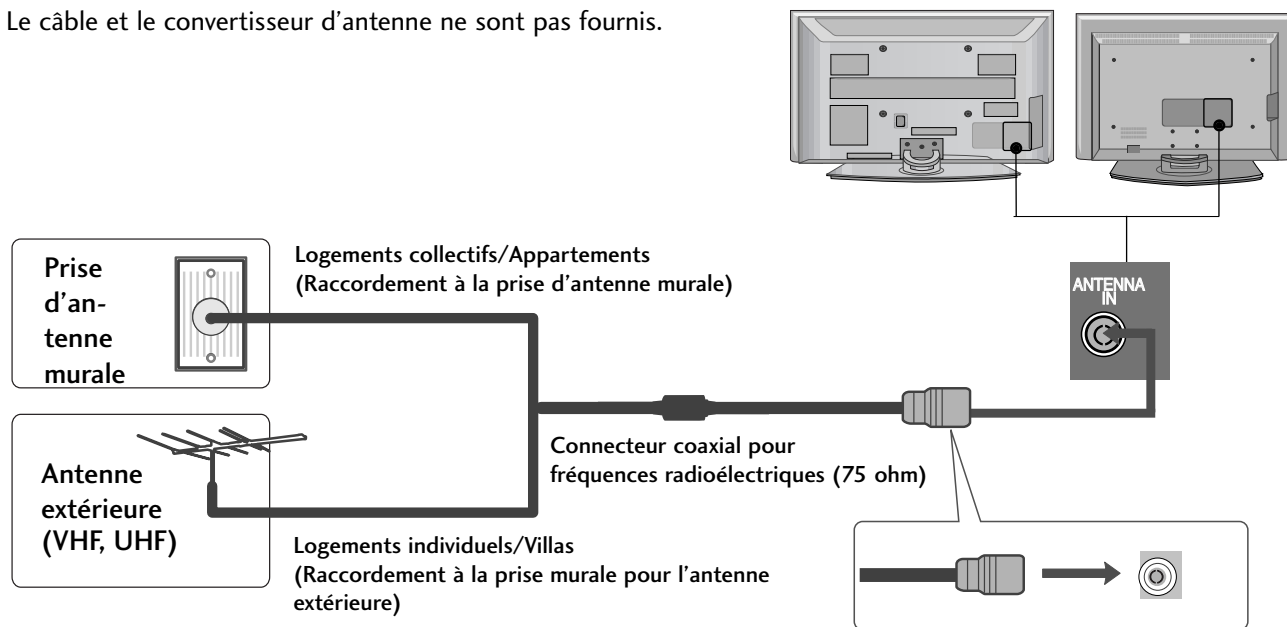

- Pour recevoir une image de meilleure qualité dans les zones où les signaux se reçoivent mal, installez sur l'antenne un amplificateur de signaux comme indiqué sur le schéma de droite.
- Pour acheminer le signal dans deux branchements de télévision, veuillez utiliser un diviseur.

CONFIGURATION DE L'ÉQUIPEMENT EXTERNE

- Ne jamais brancher le cordon d'alimentation avant d'avoir terminé de raccorder tous les équipements pour ne pas endommager l'appareil.
- Cette section consacrée à la CONFIGURATION DES EQUIPEMENTS EXTERNES présente avant tout des schémas pour les modèles de télévision plasma.
- L'image peut être différente de celle affichée sur votre poste de télévision.

CONFIGURATION DU RÉCEPTEUR HD

- Cette télévision peut recevoir des signaux numériques RF/par câble sans décodeur numérique externe. Toutefois, si vous ne parvenez pas à recevoir les signaux numériques à partir d'un décodeur ou d'une autre unité numérique externe, reportez-vous au schéma ci-dessous.

Raccordement avec un câble Composante

- 1 Raccordez les prises de sortie vidéo (Y, PB, PR) du DVD sur les prises d'entrée **COMPONENT IN VIDEO** du téléviseur.
- 2 Raccordez les sorties audio du DVD aux prises d'entrée **COMPONENT IN AUDIO** du téléviseur.
- 3 Allumez le boîtier décodeur numérique (reportez-vous au Mode d'emploi du boîtier décodeur numérique).
- 4 Sélectionnez la source d'entrée **Composant** à l'aide de la touche **INPUT** de la télécommande.

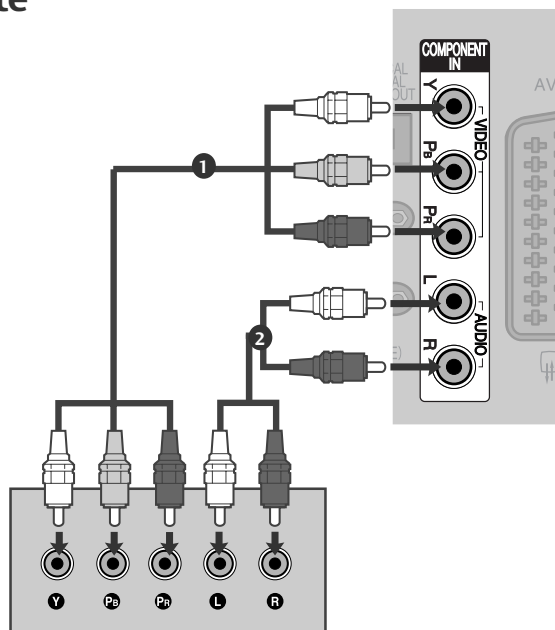

Signal	Composant	HDMI1/2/3/4
480i/576i	Oui	Non
480p/576p	Oui	Oui
720p/1080i	Oui	Oui
1080p	Oui (50/60Hz uniquement)	Oui (24Hz/30Hz/50Hz/60Hz)

CONFIGURATION DE L'ÉQUIPEMENT EXTERNE

Raccordement avec un câble HDMI

- 1 Raccordez la prise de sortie HDMI du boîtier décodeur numérique à la prise d'entrée **HDMI/DVI IN 1**, **HDMI IN 2**, **HDMI IN 3** ou **HDMI IN 4** du téléviseur.
- 2 Allumez le boîtier décodeur numérique (reportez-vous au Mode d'emploi du boîtier décodeur numérique).
- 3 Sélectionnez la source d'entrée **HDMI1**, **HDMI2**, **HDMI3** ou **HDMI4** à l'aide de la touche **INPUT** de la télécommande.

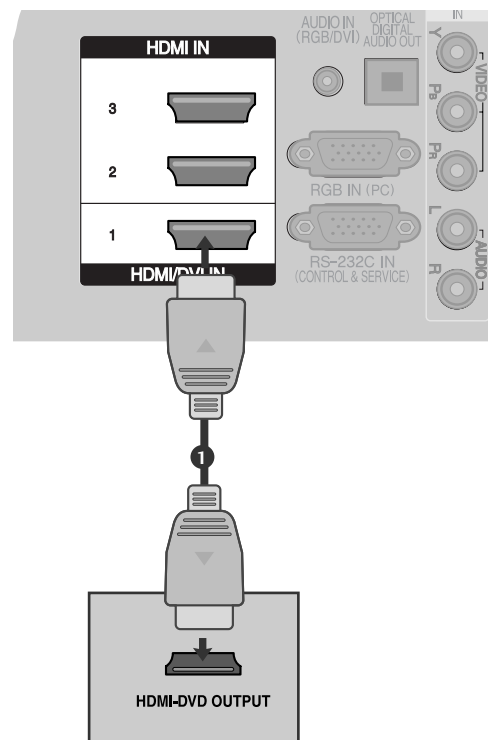

Raccordement avec un câble HDMI à DVI

- 1 Raccordez la prise de sortie DVI du boîtier décodeur numérique à la prise d'entrée **HDMI/DVI IN 1** du téléviseur.
- 2 Raccordez les câbles audio du boîtier décodeur numérique à la prise **AUDIO IN (RGB/DVI)** du téléviseur.
- 3 Allumez le boîtier décodeur numérique (reportez-vous au Mode d'emploi du boîtier décodeur numérique).
- 4 Sélectionnez la source d'entrée **HDMI1** à l'aide de la touche **INPUT** de la télécommande.

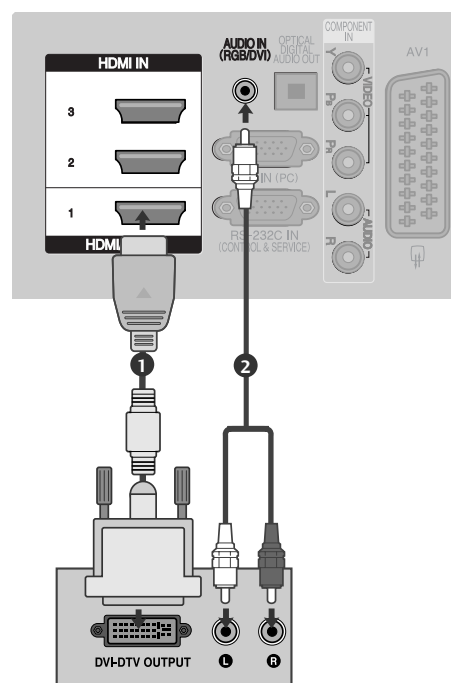

BRANCHEMENT D'UN DVD

Raccordement avec un câble Composante

- 1 Raccordez les prises de sortie vidéo (Y, PB, PR) du DVD sur les prises d'entrée **COMPONENT IN VIDEO** du téléviseur.
- 2 Raccordez les sorties audio du DVD aux prises d'entrée **COMPONENT IN AUDIO** du téléviseur.
- 3 Mettez votre lecteur DVD sous tension, puis insérez un DVD.
- 4 Sélectionnez la source d'entrée **Composant** à l'aide de la touche **INPUT** de la télécommande.
- 5 Reportez-vous au Manuel du lecteur DVD pour suivre les instructions de fonctionnement.

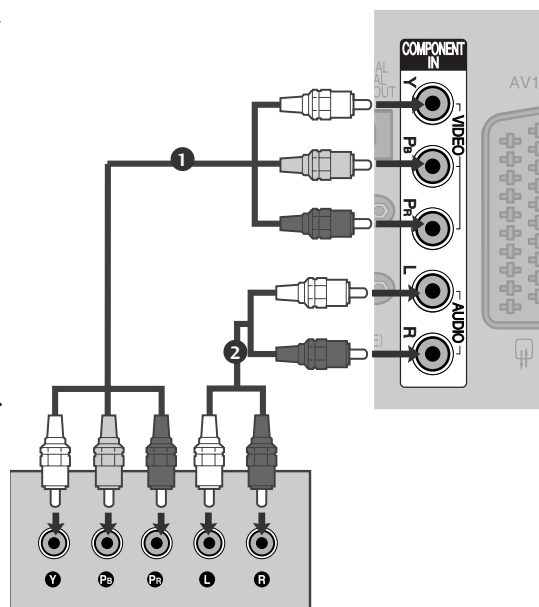

Entrées vidéo composante

Vous pouvez améliorer la qualité de l'image en branchant le lecteur DVD sur les entrées vidéo composante, comme illustré ci-dessous.

Entrées vidéo composante du téléviseur	Y	P _B	P _R
Sorties vidéo du lecteur DVD	Y	P _B	P _R
	Y	B-Y	R-Y
	Y	C _b	C _r
	Y	P _b	P _r

CONFIGURATION DE L'ÉQUIPEMENT EXTERNE

Raccordement avec un câble PériTel

- 1 Raccordez la prise PériTel du DVD à la prise PériTel **AV1** du téléviseur.
- 2 Mettez votre lecteur DVD sous tension, puis insérez un DVD.
- 3 Sélectionnez la source d'entrée **AV1** à l'aide de la touche **INPUT** de la télécommande.
Si vous êtes connectés sur la prise périTel AV2, sélectionnez la source d'entrée **AV2**.
- 4 Reportez-vous au Manuel du lecteur DVD pour suivre les instructions de fonctionnement.

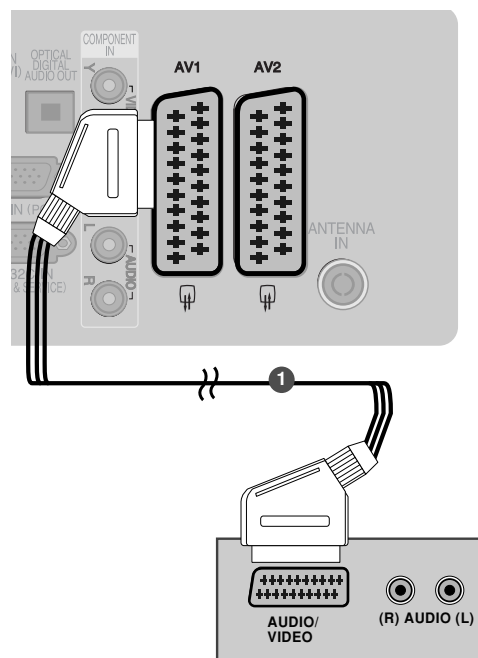

! REMARQUE

- Si vous souhaitez utiliser le câble du PériTel, vous devez utiliser le câble PériTel blindé.

Raccordement avec un câble S-Video (Télévision Plasma uniquement)

- 1 Raccordez la prise de sortie S-VIDEO du DVD à la prise d'entrée **S-VIDEO** du téléviseur.
- 2 Raccordez les prises de sortie audio du DVD aux prises d'entrée **AUDIO** du téléviseur.
- 3 Mettez votre lecteur DVD sous tension, puis insérez un DVD.
- 4 Sélectionnez la source d'entrée **AV3** à l'aide de la touche **INPUT** de la télécommande.
- 5 Reportez-vous au mode d'emploi du lecteur DVD pour suivre les instructions de fonctionnement.

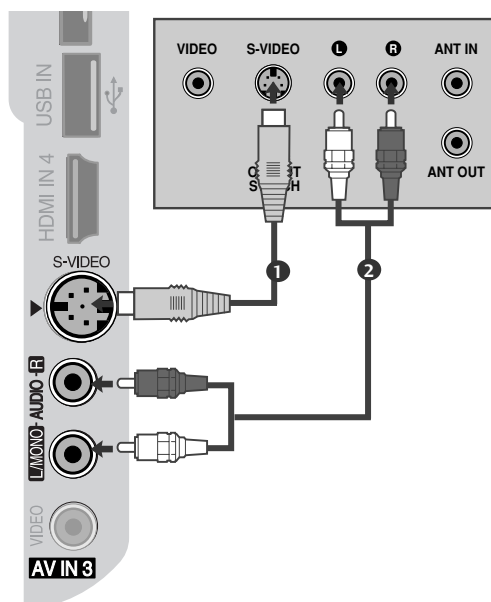

Raccordement avec un câble HDMI

- 1 Raccordez la prise de sortie HDMI du DVD à la prise d'entrée **HDMI/DVI IN 1**, **HDMI IN 2**, **HDMI IN 3** ou **HDMI IN 4** du téléviseur.
- 2 Sélectionnez la source d'entrée **HDMI1**, **HDMI2**, **HDMI3** ou **HDMI4** à l'aide de la touche **INPUT** de la télécommande
- 3 Reportez-vous au mode d'emploi du lecteur DVD pour suivre les instructions de fonctionnement.

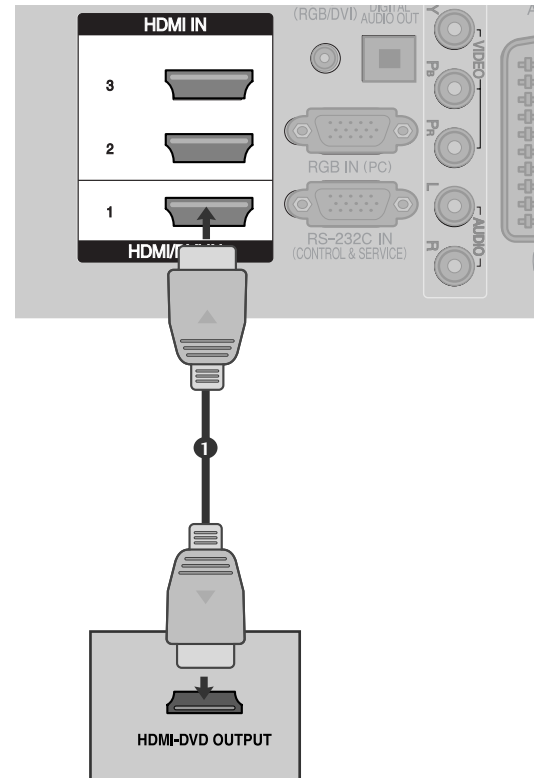

! REMARQUE

- ▶ Si vous utilisez un câble HDMI, le téléviseur peut recevoir simultanément des signaux audio et vidéo.
- ▶ Si le DVD ne prend pas en charge la fonction Auto HDMI, vous devez régler correctement la résolution de sortie.

CONFIGURATION DE L'ÉQUIPEMENT EXTERNE

BRANCHEMENT D'UN MAGNÉTOSCOPE

- Afin d'éviter de possibles interférences, veillez à laisser une distance suffisante entre le magnétoSCOPE et le téléviseur.
- Tout particulièrement dans le cas de l'image figée d'un magnétoSCOPE. Il se peut que l'utilisation du format 4:3 entraîne une rémanence de l'image sur l'écran.

Connexion d'un câble RF

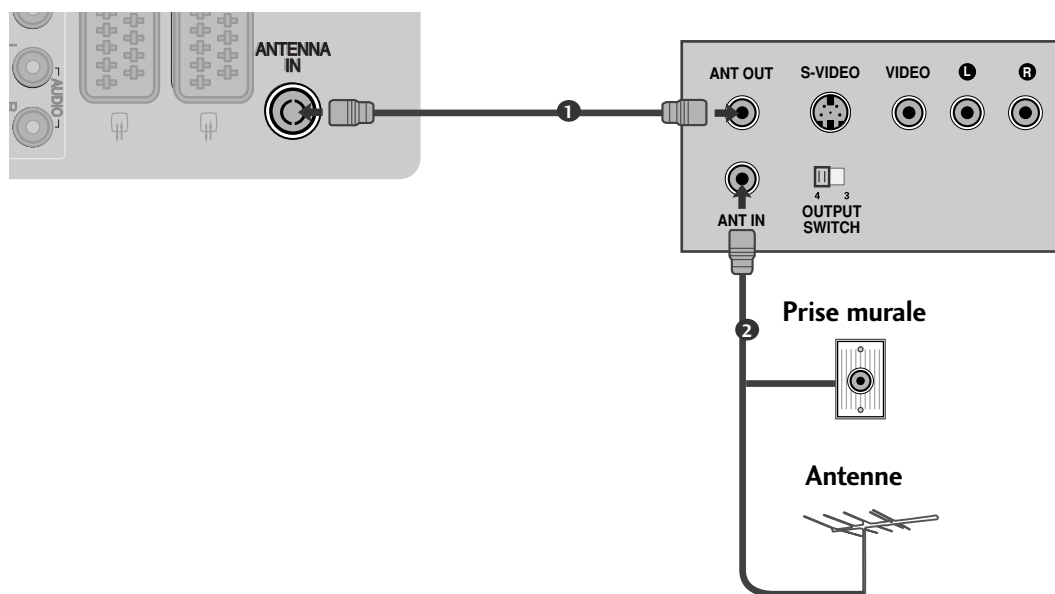

- 1 Raccordez la prise **ANT OUT** du magnétoSCOPE à la prise **ANTENNA IN** du téléviseur.
- 2 Raccordez le câble d'antenne à la prise **ANT IN** du magnétoSCOPE.
- 3 Appuyez sur la touche **PLAY (LECTURE)** du magnétoSCOPE, puis trouvez le canal adéquat entre le téléviseur et le magnétoSCOPE pour pouvoir regarder la télévision.

Raccordement avec une prise Péritel

- 1 Raccordez la prise Péritel du magnéto-scope à la prise Péritel **AV1** du téléviseur.
- 2 Insérez une cassette vidéo dans le magnéto-scope, puis appuyez sur la touche **PLAY** (LECTURE) du magnéto-scope (reportez-vous au Mode d'emploi du magnéto-scope).
- 3 Sélectionnez la source d'entrée **AV1** à l'aide de la touche **INPUT** de la télécommande.
- 4 Si vous êtes connectés sur la prise péritel **AV2**, sélectionnez la source d'entrée **AV2**.

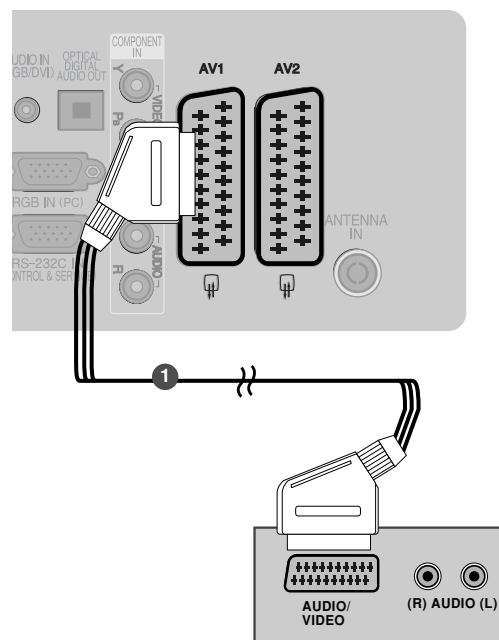

! REMARQUE

- ▶ Si vous souhaitez utiliser le câble du Péritel, vous devez utiliser le câble Péritel blindé.

Raccordement avec un câble RCA

- 1 Raccordez les câbles **AUDIO/VIDEO** du magnéto-scope aux prises **AUDIO/VIDÉO** du téléviseur. Veuillez respecter les couleurs des prises : (Vidéo =jaune, Audio gauche =blanc et Audio droit =rouge).
- 2 Insérez une cassette vidéo dans le magnéto-scope, puis appuyez sur la touche **PLAY** du magnéto-scope (reportez-vous au Mode d'emploi du magnéto-scope).
- 3 Sélectionnez la source d'entrée **AV3** à l'aide de la touche **INPUT** de la télécommande.

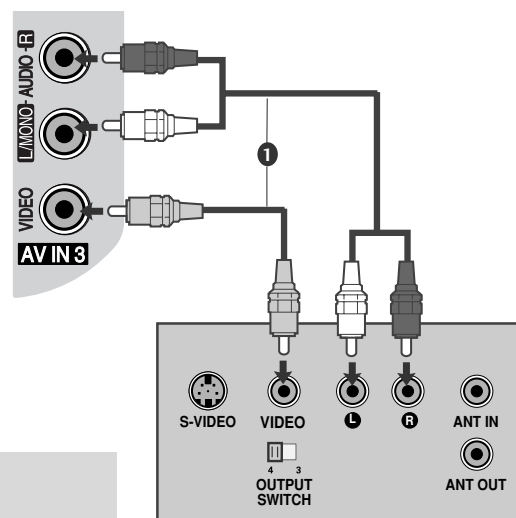

! REMARQUE

- ▶ Si vous avez un magnéto-scope mono, raccordez le câble audio du magnéto-scope à la prise **AUDIO L/MONO** du téléviseur.

CONFIGURATION DE L'ÉQUIPEMENT EXTERNE

Raccordement avec un câble S-Video (Télévision Plasma uniquement)

- 1 Raccordez la prise de sortie **S-VIDEO** du magnétoscope à la prise d'entrée **S-VIDEO** du téléviseur. Lorsque vous raccordez un magnétoscope S-Video à la prise S-Video, la qualité de l'image est nettement améliorée.
- 2 Raccordez le câble audio depuis le magnétoscope jusqu'aux prises **AUDIO** situées du téléviseur.
- 3 Insérez une cassette vidéo dans le magnétoscope, puis appuyez sur la touche **PLAY (LECTURE)** du magnétoscope (reportez-vous au Mode d'emploi du magnétoscope).
- 4 Sélectionnez la source d'entrée **AV3** à l'aide de la touche **INPUT** de la télécommande.

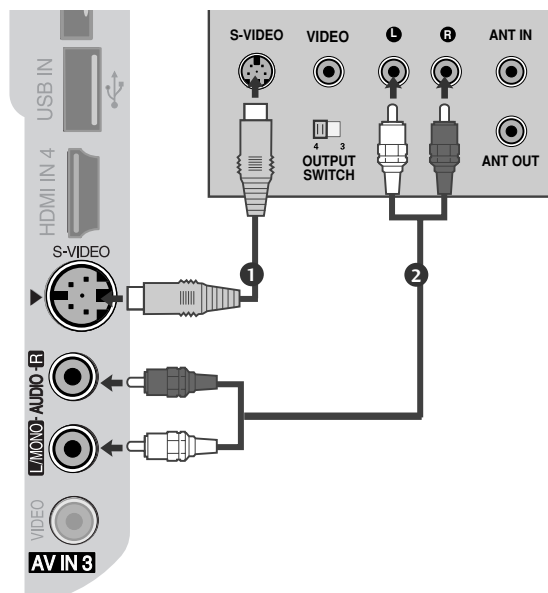

! REMARQUE

- Si les prises S-VIDEO et VIDEO ont été raccordées simultanément au magnétoscope S-VHS, seul le signal S-VIDEO peut être reçu.

INSERTION DU MODULE CI

- Pour activer les chaînes cryptées (chaînes payantes) en mode TV numérique.
- Cette fonction n'est pas disponible dans tous les pays.

- 1 Insérez le module CI dans le logement pour cartes PCMCIA (PCMCIA CARD SLOT) du téléviseur, comme indiqué sur le schéma.

Pour plus d'informations, reportez-vous à la page 49.

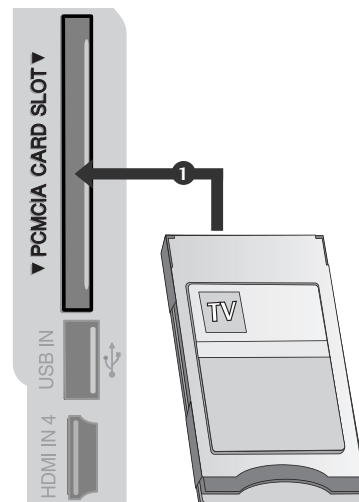

CONFIGURATION DE LA SORTIE DIGITAL AUDIO OUT OPTICAL

Envoie le son du téléviseur à un équipement audio externe via le port de sortie audio numérique (optique).

- 1 Raccordez une des extrémités d'un câble optique au port optique de sortie audio numérique (optique) du téléviseur.
- 2 Raccordez l'autre extrémité du câble optique au port d'entrée audio numérique (optique) de l'équipement audio.
- 3 Réglez l'option "Haut-parleur TV - sur Désactivé" dans le menu SON. (► p.88). Reportez-vous au mode d'emploi de l'équipement externe.

⚠ ATTENTION

- Ne jamais regarder à l'intérieur du port de sortie optique. Cela peut représenter un danger pour votre vue.

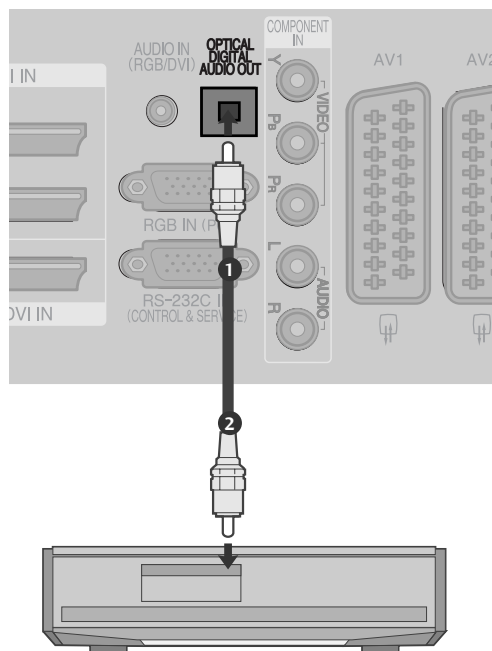

CONFIGURATION DE L'ÉQUIPEMENT EXTERNE

CONFIGURATION D'UNE AUTRE SOURCE AUDIO/VIDÉO

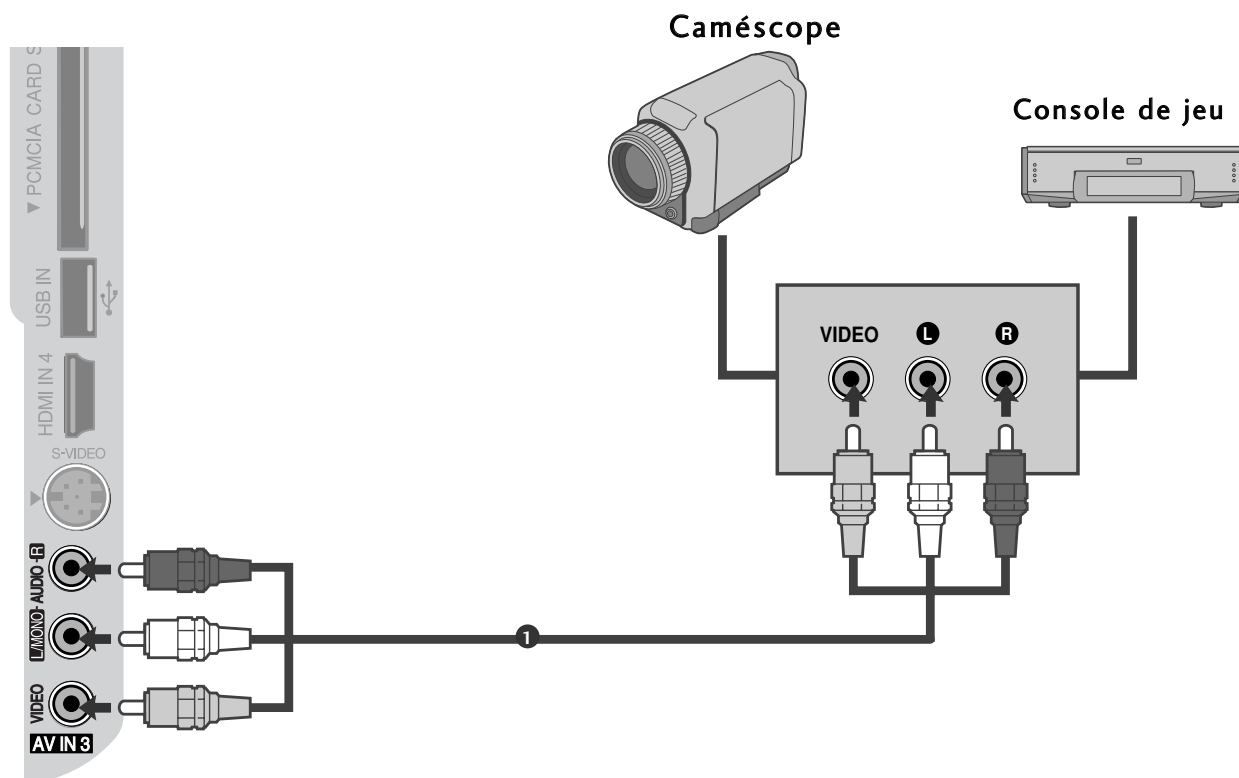

- 1 Raccordez les câbles **AUDIO/VIDÉO** du magnétoscope aux prises **AUDIO/VIDÉO** du téléviseur. Veuillez respecter les couleurs des prises : (Vidéo = jaune, Audio gauche = blanc et Audio droit = rouge).
- 2 Sélectionnez la source d'entrée **AV3** à l'aide de la touche **INPUT** de la télécommande.
- 3 Faites fonctionner la source externe correspondante.
Reportez-vous au guide de fonctionnement de la source externe.

REGLAGE DE L'ENTRÉE USB

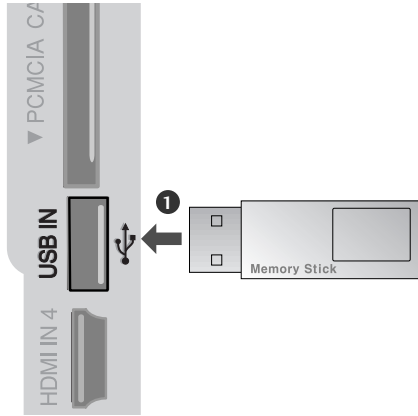

-
- 1 Connectez le dispositif USB aux jacks d'entrée **USB** sur le côté de la TV.
.....
 - 2 Après connecter les jacks d'entrée **USB IN**, vous pouvez utiliser la fonction Graveur. (► p. 56)
-

CONFIGURATION DE L'ÉQUIPEMENT EXTERNE

BRANCHEMENT D'UN PC

Ce téléviseur comprend la fonction Plug and Play, ce qui signifie que l'ordinateur s'adapte automatiquement aux paramètres du téléviseur.

Raccordement avec un câble D-sub à 15 broches

- 1 Raccordez la prise de sortie RGB du boîtier décodeur numérique à la prise **RGB IN (PC)** du téléviseur.
- 2 Raccordez les prises de sortie audio du boîtier décodeur numérique à la prise **AUDIO IN (RGB/DVI)** du téléviseur.
- 3 Allumez l'ordinateur et le téléviseur.
- 4 Sélectionnez la source d'entrée **RGB** à l'aide de la touche **INPUT** de la télécommande.

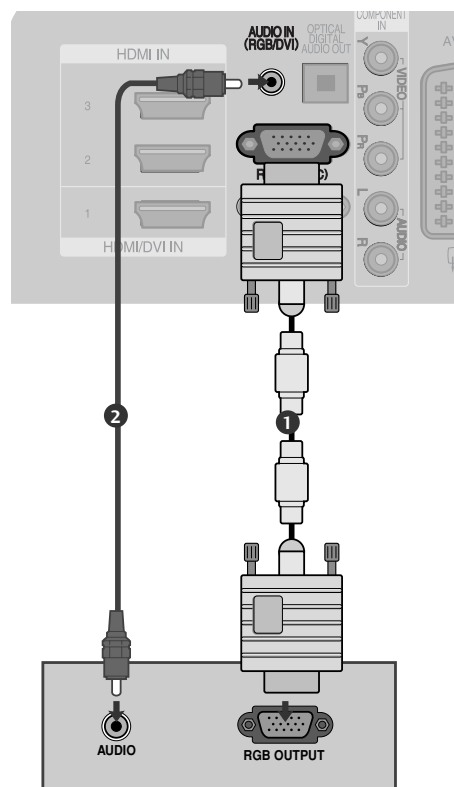

Raccordement avec un câble HDMI à DVI

- 1 Raccordez la prise de sortie DVI de l'ordinateur à la prise d'entrée **HDMI/DVI IN1** du téléviseur.
- 2 Raccordez les prises de sortie audio du boîtier décodeur numérique à la prise **AUDIO IN (RGB/DVI)** du téléviseur.
- 3 Allumez l'ordinateur et le téléviseur.
- 4 Sélectionnez la source d'entrée **HDMI1** à l'aide de la touche **INPUT** de la télécommande.

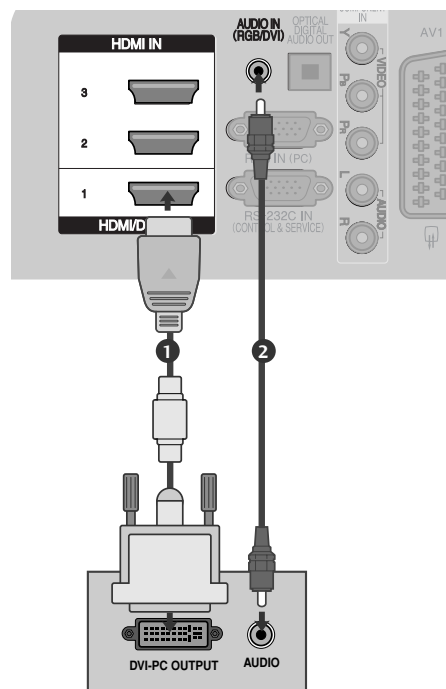

Résolution d'affichage prise en charge

MODÈLES DE TV Plasma

mode RGB[PC] / HDMI/DVI[PC]

Résolution	Fréquence horizontale(KHz)	Fréquence verticale(Hz)
720x400	31,468	70,08
640x480	31,469	59,94
800x600	37,879	60,31
1024x768	48,363	60,00
1280x768	47,78	59,87
1360x768	47,72	59,8
1920x1080	66,587	59,937
1280x1024	63,98	60,02
1400x1050	65,317	59,979

50/60PG70** seulement

mode HDMI/DVI[DTV]

Résolution	Fréquence horizontale(KHz)	Fréquence verticale(Hz)
640x480	31,649	59,94
	31,469	60
720x480	31,47	59,94
	31,50	60
720x576	31,25	50,00
1280x720	37,50	50,00
	44,96	59,94
	45,00	60
1920x1080	28,125	50,00
	33,72	59,94
	33,75	60
	27,00	24,00
	33,75	30
	56,25	50,00
	67,433	59,94
	67,50	60

MODÈLES DE TV LCD

mode RGB[PC] / HDMI/DVI[PC]

Résolution	Fréquence horizontale(KHz)	Fréquence verticale(Hz)
720x400	31,468	70,08
640x480	31,469	59,94
800x600	37,879	60,31
1024x768	48,363	60,00
1280x768	47,78	59,87
1360x768	47,72	59,8
1920x1080	66,647	59,988
1280x1024	63,981	60,02
1400x1050	65,317	59,979

sauf 32LG60**

mode HDMI/DVI[DTV]

Résolution	Fréquence horizontale(KHz)	Fréquence verticale(Hz)
640x480	31,469	59,94
	31,469	60
720x480	31,47	59,94
	31,50	60
720x576	31,25	50,00
1280x720	31,50	50,00
	44,96	50,94
	45,00	60
1920x1080	28,125	50,00
	33,72	59,94
	33,75	60
	27,00	24,00
	33,75	30
	56,25	50,00
	67,433	59,94
	67,50	60

CONFIGURATION DE L'ÉQUIPEMENT EXTERNE

! REMARQUE

- ▶ Pour bénéficier d'un son et d'une image exceptionnels, raccordez l'ordinateur au téléviseur.
- ▶ Évitez l'affichage prolongé d'une image figée à l'écran. L'image figée pourrait s'incruster sur l'écran. Utilisez un économiseur d'écran.
- ▶ Raccordez l'ordinateur au port RGB INPUT(PC INPUT) du téléviseur ; changez la résolution de sortie de l'ordinateur.
- ▶ Il est possible que du bruit apparaisse selon la résolution, le contraste ou la luminosité en mode PC. Changez alors la résolution du mode PC, modifiez la fréquence de rafraîchissement ou réglez la luminosité et le contraste dans le menu, jusqu'à ce que l'image soit nette. Si la fréquence de rafraîchissement de la carte graphique de l'ordinateur ne peut pas être modifiée, changez la carte graphique de l'ordinateur ou demandez conseil au fabricant de la carte graphique.
- ▶ La synchronisation des fréquences horizontale et verticale est de type séparé.
- ▶ Nous vous recommandons d'utiliser les résolutions suivantes en mode PC : 1360x768, 60Hz (32LG60**)/ 1920x1080, 60Hz (37/42/47LG60**, 42LG61**, 50/60PG70**) / 1024x768, 60Hz (32/42PG60**) / 1360x768, 60Hz (50PG60**) ; elles offrent en effet la meilleure qualité d'image.
- ▶ Raccordez le câble de signal du port de sortie du moniteur de l'ordinateur au port RGB (PC) du téléviseur ou le câble de signal du port de sortie HDMI de l'ordinateur au port HDMI/IN (ou HDMI/DVI IN) du téléviseur.
- ▶ Raccordez le câble audio de l'ordinateur à l'entrée audio du téléviseur (les câbles audio ne sont pas fournis avec le téléviseur).
- ▶ Si vous utilisez une carte son, réglez le son de l'ordinateur en conséquence.
- ▶ Ce téléviseur utilise une solution VESA Plug & Play. Ce téléviseur fournit des données EDID au système de l'ordinateur avec un protocole DDC. L'ordinateur se règle automatiquement lorsque vous utilisez le téléviseur.
- ▶ Le protocole DDC est prédéfini pour les modes RGB (RGB analogique) et HDMI (RGB numérique).
- ▶ Si besoin est, définissez les paramètres de la fonction Plug and Play.
- ▶ Si la carte graphique de l'ordinateur ne reproduit pas les signaux RGB analogiques et numériques simultanément, raccordez soit RGB, soit HDMI IN (ou HDMI/DVI IN) pour afficher l'écran de l'ordinateur sur le téléviseur.
- ▶ Si la carte graphique de l'ordinateur reproduit simultanément la sortie RGB analogique et numérique, réglez le téléviseur sur RGB ou HDMI ; (l'autre mode est automatiquement réglé sur Plug and Play par le téléviseur.)
- ▶ Il est possible que le mode DOS ne fonctionne pas selon la carte vidéo, si vous utilisez un câble HDMI à DVI.
- ▶ Si vous utilisez un câble RGB-PC trop long, du bruit peut se produire sur l'écran. Nous vous recommandons d'utiliser un câble inférieur à 5 mètres. Cela vous garantit une qualité d'image optimale.







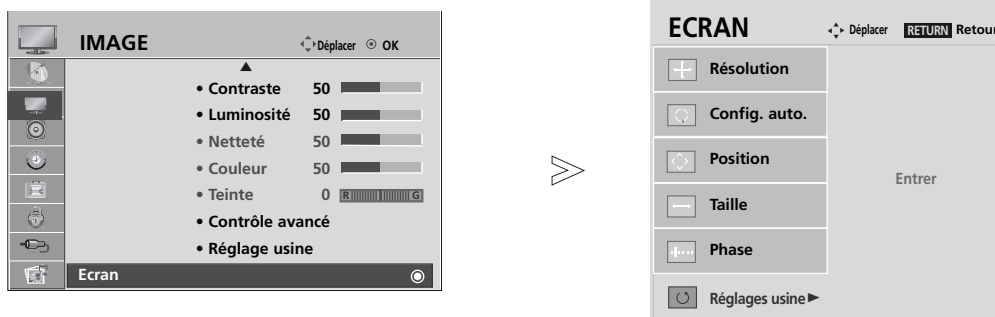

Configuration de l'écran pour le mode PC

Réinitialisation de l'écran

Re-paramètre les réglages Position, Taille et Phase avec les valeurs d'usine.

Cette fonction peut être activée dans le mode suivant : RGB (RVB) [PC].



- 1   Sélectionner **IMAGE**.
- 2   Sélectionner **ECRAN**.
- 3   Sélectionner **Réglages usine**.
- 4   Sélectionner **Oui**.
- 5  Activer **Réglages usine**.

- Appuyez sur le bouton **MENU** pour revenir à l'affichage normal de la télévision.
- Appuyez sur le bouton **RETURN** (Retour) pour revenir à l'écran du menu précédent.

CONFIGURATION DE L'ÉQUIPEMENT EXTERNE

Réglage de la position, taille et phase de l'écran

Si l'image n'est toujours pas nette après l'ajustement automatique et spécialement si les caractères continuent à trembler, réglez la phase de l'image manuellement.

Cette fonction peut être activée dans le mode suivant : RGB (RVB) [PC].

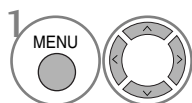
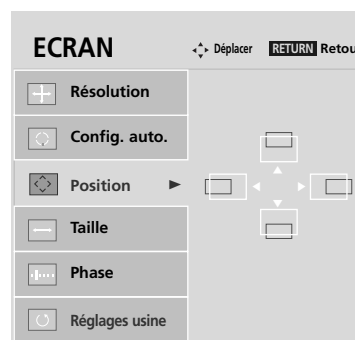
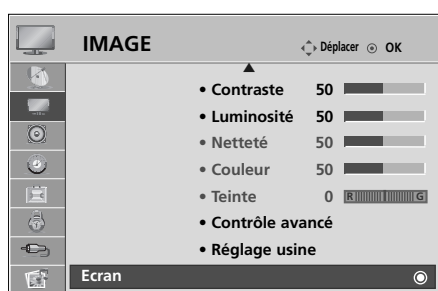

Sélectionner **IMAGE**.

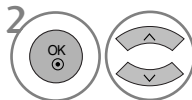

Sélectionner **ECRAN**.

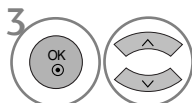

Sélectionner **Position**, **Taille** ou **Phase**.

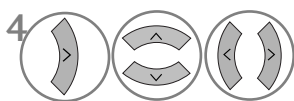

Effectuez les réglages adéquats.

- Appuyez sur le bouton **MENU** pour revenir à l'affichage normal de la télévision.
- Appuyez sur le bouton **RETURN** (Retour) pour revenir à l'écran du menu précédent.

Sélection de la résolution

Pour afficher une image normale, la résolution du mode RVB doit correspondre à la sélection du mode Ordinateur Personnel (PC).

Cette fonction peut être activée dans le mode suivant : RGB (RVB) [PC].

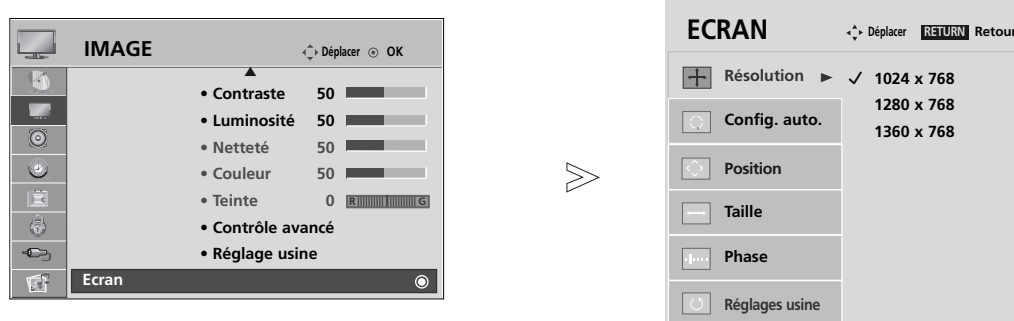

- 1   Sélectionner **IMAGE**.
- 2   Sélectionner **ECRAN**.
- 3   Sélectionner **Résolution**.
- 4   Sélectionner la résolution souhaitée.

- Appuyez sur le bouton **MENU** pour revenir à l'affichage normal de la télévision.
- Appuyez sur le bouton **RETURN** (Retour) pour revenir à l'écran du menu précédent.

CONFIGURATION DE L'ÉQUIPEMENT EXTERNE

Config. Auto(mode RGB [PC] uniquement)

Ajuste de façon automatique la position de l'image et minimise le tremblement de l'image. Si l'image n'est toujours pas nette après avoir effectué les réglages, bien que votre téléviseur fonctionne correctement, vous devez effectuer d'autres réglages.

Config. auto

Cette fonction sert au réglage automatique de la position, de l'horloge et de la phase de l'écran. L'image affichée disparaîtra pendant quelques secondes pendant l'exécution de la configuration automatique.

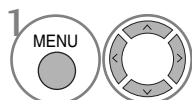
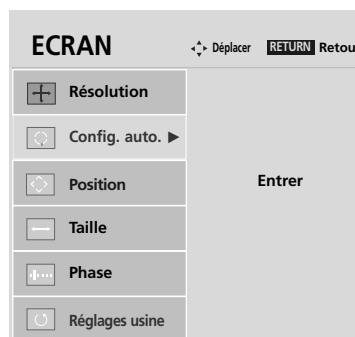
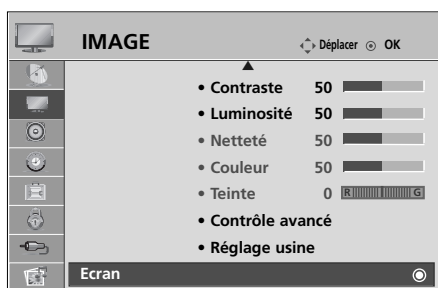

Sélectionner **IMAGE**.

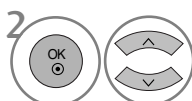

Sélectionner **ECRAN**.

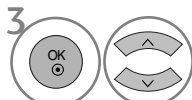

Sélectionner **Config. auto..**

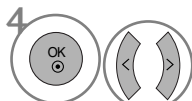

Sélectionner **Oui**.



Activer **Config. auto.** (Configuration auto).

- Si la position de l'image n'est toujours pas correcte, relancez la configuration automatique.
- Si les images doivent être de nouveau ajustées après le réglage automatique en mode RGB (RVB) (PC), vous pouvez ajuster la position, le format (Size) ou la phase.

- Appuyez sur le bouton **MENU** pour revenir à l'affichage normal de la télévision.
- Appuyez sur le bouton **RETURN** (Retour) pour revenir à l'écran du menu précédent.

Réinitialisation (Retour aux réglages d'usine)

Cette fonction est disponible dans tous les modes pour initialiser la valeur ajustée.

Lorsque l'option Système de Verrouillage est sur « On », le message de saisie du mot de passe s'affiche.

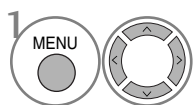
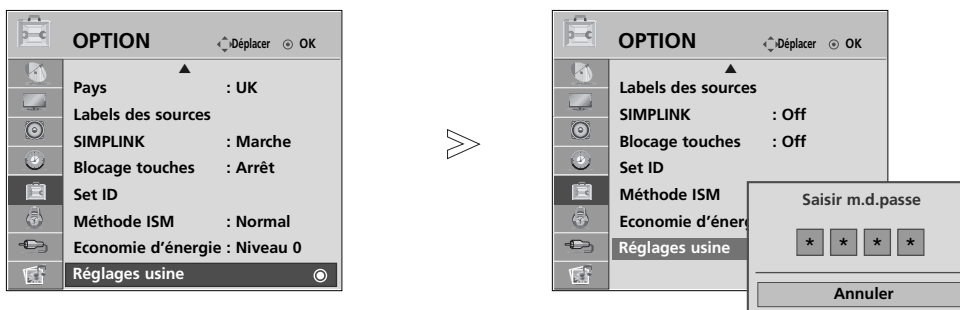

Sélectionner **OPTION**.

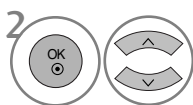

Sélectionner **Réglages usine**.



- Si le Système de Verrouillage est sur « On », saisissez « 7 », « 7 », « 7 », « 7 » sur la télécommande si vous oubliez votre mot de passe.

- Appuyez sur le bouton **MENU** pour revenir à l'affichage normal de la télévision.
- Appuyez sur le bouton **RETURN** (Retour) pour revenir à l'écran du menu précédent.

UTILISATION DU TÉLÉVISEUR / COMMANDE DES PROGRAMMES

FONCTIONS DES TOUCHES DE LA TÉLÉCOMMANDE

Lorsque vous utilisez la télécommande, dirigez-la vers le capteur de la télécommande du téléviseur.



- 1**
- MODE** Permet de sélectionner les modes de fonctionnement à distance.
 - POWER** Permet de mettre l'appareil sous tension lorsqu'il est en mode veille et de le mettre hors tension pour passer en mode veille.
 - INPUT** Le mode d'entrée externe pivote en une séquence régulière. Permet de mettre l'appareil sous tension lorsqu'il est en mode veille.
 - TV/RAD** met de sélectionner la radio, la télévision ou une chaîne numérique.

- Q. MENU** Q.MENU Permet de sélectionner la source du menu rapide souhaitée (format de l'image, économie d'énergie (modèles de télévision plasma), Rétro-éclairage (Télévision LCD uniquement), voix claires, mode Image, mode Son, audio, mode Dormir, éjecter USB).
- MENU** Permet de sélectionner un menu. Efface tous les affichages à l'écran et retourne au mode de visionnage du téléviseur à partir de n'importe quel menu.
- GUIDE** Affiche la grille de programmes.

- TOUCHES CENTRALES** (haut/bas/gauche/droite) Ces touches vous permettent de naviguer à travers les menus à l'écran et de régler les paramètres système à votre convenance.
- OK** Valide votre sélection ou affiche le mode en cours.

- RETURN(EXIT)** Permet à l'utilisateur de revenir en arrière dans une application interactive, EPG ou autre fonction d'interaction.
- INFO** Affiche les informations de l'écran sélectionné.
- AV MODE** Permet de sélectionner et définir des images et des sons lorsque vous raccordez des appareils AV.

- TOUCHES COLORÉES** Ces touches sont utilisées pour le télétexte (uniquement pour les modèles **TÉLÉTEXT**) ou pour l'**Édition des programmes**.

- 2**
- Touches du TÉLÉTEXTE** Ces touches sont utilisées pour le télétexte. Pour de plus amples détails, veuillez vous reporter à la section 'Télétexte'.
 - SUBTITLE** Rappelle vos sous-titres préférés en mode numérique.
 - SIMPLINK** affiche une liste des périphériques audio/vidéo connectés au téléviseur. Lorsque vous appuyez sur cette touche, le menu Simplink s'affiche à l'écran



VOLUME +/- Permet de régler le volume.

MARK Cocher et décocher des programmes dans le menu USB.

FAV Permet d'afficher vos chaînes préférées.

MUTE Permet de couper ou de remettre le son.

Programme ^ v Permet de sélectionner un programme.

PAGE UP/DOWN Permet de se déplacer d'un ensemble d'informations affichées à l'écran à un autre.

Touches numériques : de 0 à 9 Permettent de sélectionner un programme. Permettent de sélectionner des éléments numérotés dans un menu.

LIST Affiche la liste des programmes.

Q.VIEW Permet de revenir au programme visionné précédemment.

Boutons de commande du Menu USB/SIMPLINK Permet de commander le menu simplink ou USB (liste de photos et liste de musiques).

Insertion des piles

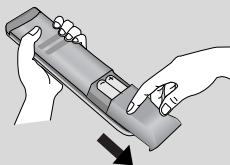

- Ouvrez le capot du compartiment à piles à l'arrière de la télécommande.
- Utilisez deux piles alcalines de 1,5V de type AAA. Ne mélangez pas une pile neuve avec une pile usagée.

MISE SOUS TENSION DU TÉLÉVISEUR

Pour pouvoir utiliser toutes les fonctions du téléviseur, vous devez mettre celui-ci sous tension.

- 1 Vous devez tout d'abord raccorder correctement le cordon d'alimentation.
Le téléviseur se met alors en mode de veille.
- 2 Pour allumer le téléviseur lorsque celui-ci est en mode de veille, appuyez sur la touche \odot / I, INPUT ou P \blacktriangle \blacktriangledown (ou P \wedge \vee) du téléviseur, ou appuyez sur POWER, INPUT, P \wedge \vee sur les touches NUMÉRIQUES de la télécommande.

Initialisation de la configuration

Si l'affichage à l'écran apparaît, une fois la télévision allumée, vous pouvez régler la langue (Language), le mode de sélection (Select Mode), le pays (Country), le fuseau horaire (Time Zone) et la syntonisation automatique des programmes (Auto programme tuning).

Remarque:

- a. L'OSD disparaît automatiquement au bout de 40 secondes si vous n'appuyez sur aucune touche.
- b. Appuyez sur la touche RETURN pour passer de l'OSD actuel à l'OSD précédent.
- c. Pour les pays qui n'ont pas de normes de diffusion numérique confirmées, certaines options numériques peuvent ne pas fonctionner, selon l'environnement de diffusion numérique.
- d. Le mode « Home » est particulièrement adapté pour l'environnement de la maison. Il est défini comme le mode de base de ce téléviseur.
- e. Le mode « en magasin » est conçu pour être adapté aux environnements de magasins. Le mode « Magasin » est initialisé à la qualité vidéo définie par cette société après un temps spécifique, lorsque l'utilisateur modifie les données qualité vidéo de façon aléatoire.
- f. Lorsque vous changez de mode (Home, Magasin), le mode peut être changé en réinitialisant les paramètres d'usine (réglage initial) par le menu OPTION.

SÉLECTION DES PROGRAMMES

- 1 Appuyez sur la touche P \wedge \vee ou sur les touches NUMÉRIQUES pour sélectionner un numéro de programme.

RÉGLAGE DU VOLUME

- 1 Appuyez sur la touche \triangleleft + ou - pour régler le volume.

Si vous souhaitez couper le son, appuyez sur la touche MUTE.

Vous pouvez annuler cette fonction en appuyant sur les touches MUTE, \triangleleft + ou - .

MENU RAPIDE

Il est possible que l'affichage à l'écran de votre téléviseur soit différent de celui indiqué dans les schémas de ce manuel.

Le menu rapide (Q.Menu) est un menu comprenant des fonctions que les utilisateurs peuvent être amenés à utiliser fréquemment.

- **Format de l'image** (Format de l'image) : permet de sélectionner le format d'image de votre choix.
Pour définir les paramètres du zoom, sélectionnez 14:9, zoom 1 et zoom 2 dans le menu de format de l'image. Une fois les paramètres du zoom enregistrés, l'affichage revient au Menu Rapide.
- **Economie d'énergie** (Télévision plasma uniquement) : permet de régler la luminosité de l'écran afin de réduire la consommation électrique de la télévision.
- **Rétro-éclairage** (Télévision LCD uniquement) : permet de régler la luminosité de l'écran.
En changeant la source du mode, vous revenez aux paramètres de luminosité par défaut.
- **Voix nette** : permet de différencier les gammes de sons provenant de voix humaines des autres, pour une meilleure écoute des voix humaines.
- **Préréglages d'image** : permet de sélectionner le mode Image de votre choix.
- **Préréglages du son** : permet de définir automatiquement la combinaison sonore qui semble être la meilleure pour les images en cours de visualisation. Permet de sélectionner le mode Son de votre choix.
- **Son** : permet de sélectionner la sortie audio.
- **Minuterie d'arrêt** : permet de régler le mode Dormir.
- **Ejecter USB** : permet d'éjecter un périphérique USB.

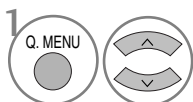
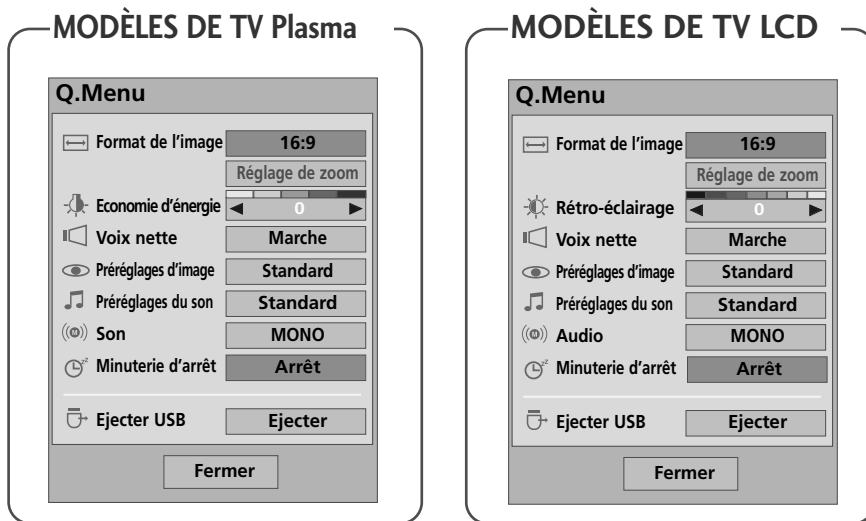

Affichez chaque menu.

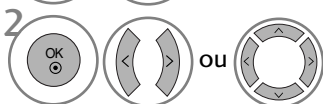

Sélectionnez la source de votre choix.

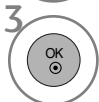

- Appuyez sur le bouton **Q.MENU** (Menu rapide) pour revenir à l'affichage normal de la télévision.
- Appuyez sur le bouton **RETURN** (Retour) pour revenir à l'écran du menu précédent.

UTILISATION DU TÉLÉVISEUR / COMMANDE DES PROGRAMMES

SÉLECTION ET RÉGLAGE DES MENUS À L'ÉCRAN

Il est possible que l'affichage à l'écran de votre téléviseur soit différent de celui indiqué dans les schémas de ce manuel.

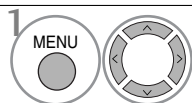
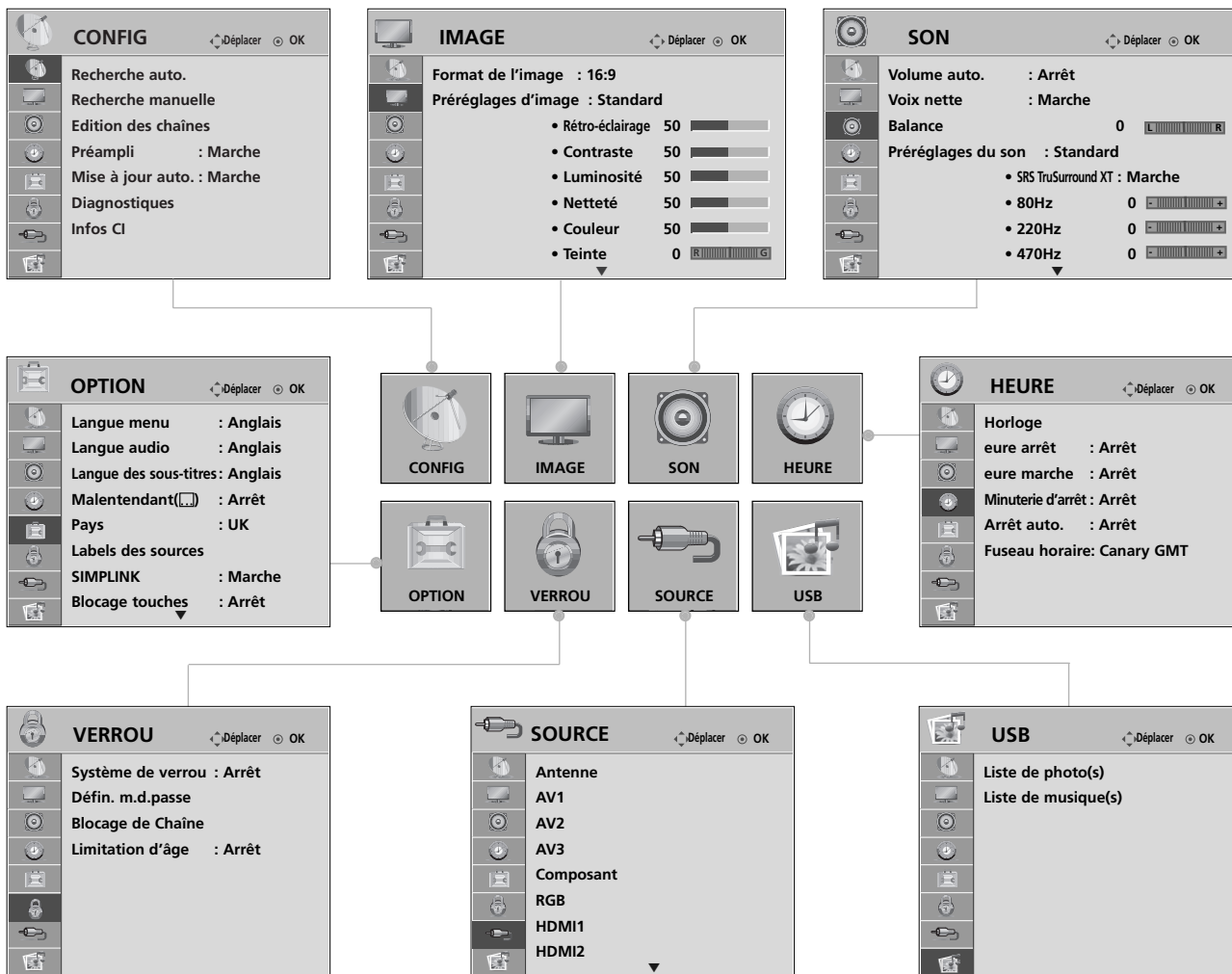

1 Afficher chaque menu.

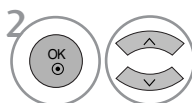

2 Sélectionner une option du menu.



3 Aller dans le menu contextuel.

• Appuyez sur le bouton **MENU** pour revenir à l'affichage normal de la télévision.

• Appuyez sur le bouton **RETURN** (Retour) pour revenir à l'écran du menu précédent.

! REMARQUE

- ▶ Il est possible d'utiliser la méthode ISM (ISM Method) et l'économie d'énergie (Economie d'énergie) sur les modèles de télévision Plasma uniquement.
- ▶ Il est possible d'utiliser le **Rétro-éclairage**, le **Voyant lumineux** (Power Indicator) et la démo **TruMotion** (**TruMotion Demo**) sur les modèles de télévision LCD uniquement.
- ▶ Il est possible d'utiliser la démo **TruMotion** (**TruMotion Demo**) sur les modèles 42/47LG60**, 42LG61** uniquement.
- ▶ Il est impossible d'utiliser la fonction **Infos CI** et le suramplificateur (Préampli) en mode analogique.

MÉMORISATION DES CHAÎNES

Utilisez cette fonction pour rechercher automatiquement et mémoriser tous les programmes.

Lorsque vous lancez la programmation automatique, toutes les informations enregistrées auparavant sur le service seront supprimées.

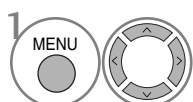
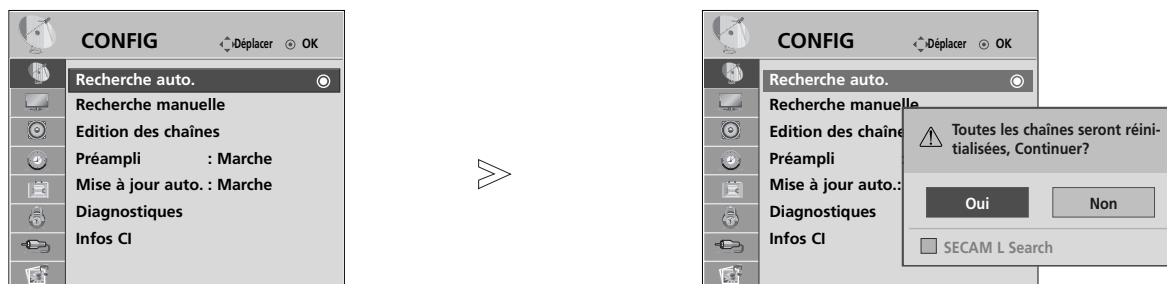

Sélectionner **CONFIG**.

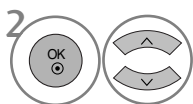

Sélectionner **Recherche auto..**

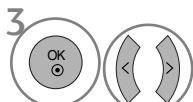

Sélectionner **Oui**.

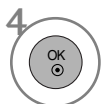

Activer **Recherche auto..**

- Utilisez les touches NUMÉRIQUES pour saisir un mot de passe à 4 chiffres dans **Système de verrouillage 'Marche'**.
- Si vous souhaitez poursuivre la syntonisation automatique, sélectionnez **Oui** à l'aide de la < > . Appuyez alors sur la touche **OK**. Appuyez sinon sur la touche **Non**.

UTILISATION DU TÉLÉVISEUR / COMMANDE DES PROGRAMMES

PROGRAMMATION MANUELLE (EN MODE NUMÉRIQUE)

La syntonisation automatique vous permet d'ajouter manuellement un programme à la liste des programmes.

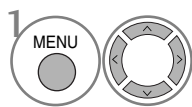

Sélectionner **CONFIG**.

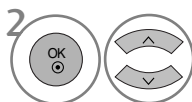

Sélectionner **Recherche manuelle**.

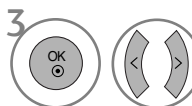

Sélectionner **DTV (Numérique)**.

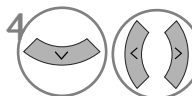

Sélectionner le numéro du canal souhaité.







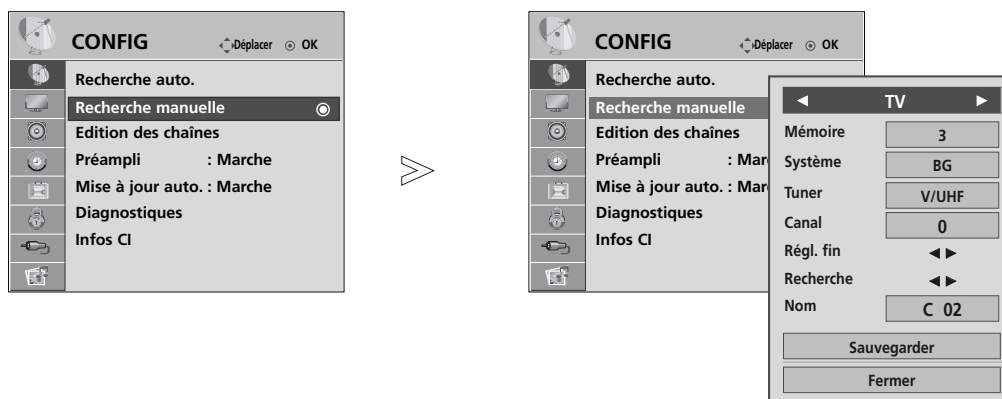

• Utilisez les touches NUMÉRIQUES pour saisir un mot de passe à 4 chiffres dans **Système de verrouillage 'Marche'**.

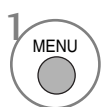

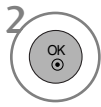
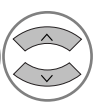

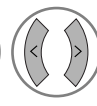

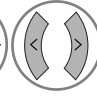
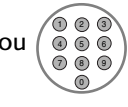
- Appuyez sur le bouton **MENU** pour revenir à l'affichage normal de la télévision.
- Appuyez sur le bouton **RETURN** (Retour) pour revenir à l'écran du menu précédent.

PROGRAMMATION MANUELLE (EN MODE ANALOGIQUE)

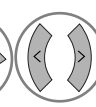
Ce mode de programmation permet de rechercher manuellement les canaux et de leur affecter les numéros de votre choix.

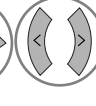
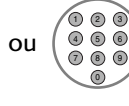

- 1   Sélectionner **CONFIG**.
- 2   Sélectionner **Recherche manuelle**.
- 3   Sélectionner **TV** (Télévision).
- 4   ou  Sélectionner le numéro du programme souhaité.
- 5   Sélectionner un système télévisuel.

- 6   Sélectionner **V/UHF** ou **Câble**.
- 7   ou  Sélectionner le numéro du canal souhaité.
- 8   Commencer la recherche.
- 9   Sélectionner **Sauvegarder**.

- Appuyez sur le bouton **MENU** pour revenir à l'affichage normal de la télévision.
- Appuyez sur le bouton **RETURN** (Retour) pour revenir à l'écran du menu précédent.





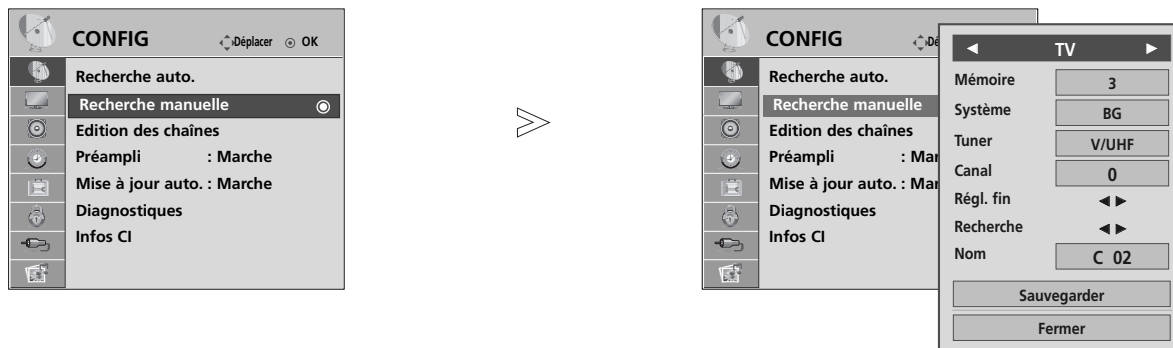





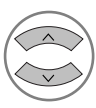

- Utilisez les touches NUMÉRIQUES pour saisir un mot de passe à 4 chiffres dans **Système de verrouillage 'Marche'**.
- **L**: SECAM L/L' (France)
- **BG**: PAL B/G, SECAM B/G (Europe/Europe de l'Est/Asie/ Nouvelle-Zélande/Moyen-Orient/Afrique/Australie)
- **I**: PAL I/II (Royaume-Uni/Irlande/Hong Kong/Afrique du Sud)
- **DK**: PAL D/K, SECAM D/K (Europe de l'Est/Chine/Afrique/CEI)
- Pour enregistrer un autre canal, répétez les étapes 4 à 9.

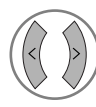
UTILISATION DU TÉLÉVISEUR / COMMANDE DES PROGRAMMES

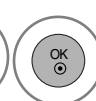

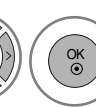

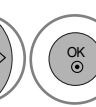

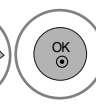



■ Affectation d'un nom à une chaîne

Vous pouvez aussi affecter à chaque numéro un nom de cinq lettres.

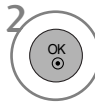
- 1   Sélectionner **CONFIG**.
- 2   Sélectionner **Recherche manuelle**.
- 3   Sélectionner **TV** (Télévision).
- 4   Sélectionner **Nom**.
- 5   Sélectionner la position et choisissez le deuxième caractère, etc.
Vous pouvez utiliser l'alphabet de A à Z, les chiffres de 0 à 9, +/- et l'espace.
- 6   Sélectionner **Fermer**.
- 7   Sélectionner **Sauvegarder**.

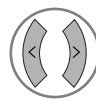
■ Réglage de précision

En règle générale, le Réglage de précision ne s'avère nécessaire que lorsque la qualité de réception est médiocre.

- 1   Sélectionner **CONFIG**.
- 2   Sélectionner **Recherche manuelle**.
- 3   Sélectionner **TV** (Télévision).
- 4  Sélectionner **Régl. fin**.
- 5  Régler la mise au point pour obtenir la meilleure image et le meilleur son.
- 6   Sélectionner **Sauvegarder**.

- Appuyez sur le bouton **MENU** pour revenir à l'affichage normal de la télévision.
- Appuyez sur le bouton **RETURN** (Retour) pour revenir à l'écran du menu précédent.

EDITION DES PROGRAMMES

Si un numéro de chaîne est omis, cela signifie que vous ne pourrez pas le sélectionner avec la touche **P** ^ ∨ lorsque vous regardez la télévision.

Si vous souhaitez sélectionner le programme omis, entrez directement le numéro de chaîne à l'aide des touches NUMÉRIQUES ou sélectionnez-le dans le menu Edition programmes).

Cette fonction vous permet d'omettre les programmes mémorisés.

Dans certains pays, vous pouvez changer de numéro de programme au moyen de la touche **JAUNE**.

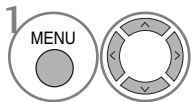
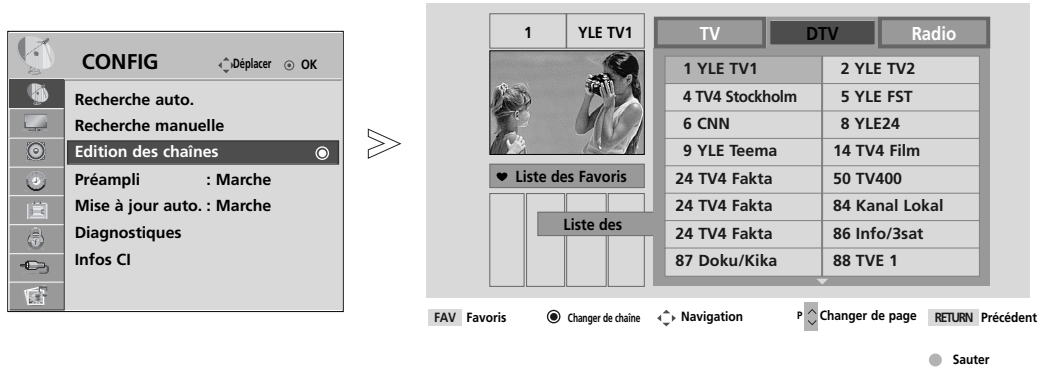

Sélectionner **CONFIG**.

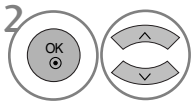

Sélectionner **Edition des chaînes**.



Entrer dans le menu.



Sélectionner un programme à enregistrer ou à sauter.

- Utilisez les touches NUMÉRIQUES pour saisir un mot de passe à 4 chiffres dans **Système de verrouillage 'Marche'**.

- Appuyez sur le bouton **MENU** pour revenir à l'affichage normal de la télévision.
- Appuyez sur le bouton **RETURN** (Retour) pour revenir à l'écran du menu précédent.

EN MODE NUMERIQUE (DTV)/RADIO

■ Sauter un programme



Sélectionner un programme à sauter.



Faire passer le numéro de programme sauté à la couleur bleue.



Désélectionner le programme sauté.

- Lorsqu'un numéro de programme est sauté, cela veut dire que vous ne pourrez pas le sélectionner en utilisant la touche **P** ^ v pendant le fonctionnement normal de la télévision.
- Si vous voulez trouver directement le programme sauté, saisissez le numéro de programme en utilisant les touches NUMEROTEES ou sélectionnez-le en menu 'Edition ou Table des programmes'.

■ Sélection de votre programme préféré



Sélectionner votre numéro de programme préféré.

- Inclura automatiquement l'émission choisie dans votre liste d'émissions favorites.

EN MODE TV

Cette fonction vous permet de supprimer ou de sauter les programmes mémorisés.



Vous pouvez également déplacer certains canaux et utiliser d'autres numéros de programmes.

■ Auto Sort (Recherche automatique)

- 1  **VERTE** Lancer **Auto Sort** (Recherche automatique).





- Dès que la recherche automatique a été activée une fois, vous ne pouvez plus éditer de programmes.

■ Supprimer un programme



- 1  Sélectionner un numéro de programme à supprimer.
- 2  **ROUGE** Faire passer le numéro de programme supprimé à la couleur rouge.
- 3  **ROUGE** Désélectionner le programme supprimé.

- Le programme sélectionné est supprimé et tous les programmes suivants sont avancés d'un rang dans la programmation.

■ Déplacer un programme



- 1  Sélectionner un numéro de programme à déplacer.
- 2  **JAUNE**  Faire passer le numéro de programme à déplacer à la couleur jaune.
- 3  **JAUNE** Désélectionner le programme déplacé.

■ Sauter un programme

- 1  Sélectionner un programme à sauter.
- 2  **BLEUE** Faire passer le numéro de programme sauté à la couleur bleu.
- 3  **BLEUE** Désélectionner le programme sauté.

- Lorsqu'un numéro de programme est sauté, cela veut dire que vous ne pourrez pas le sélectionner en utilisant la touche **P** ^ v pendant le fonctionnement normal de la télévision.
- Si vous voulez trouver directement le programme sauté, saisissez le numéro de programme en utilisant les touches **NUMEROTEES** ou sélectionnez-le en menu 'Edition ou Table des programmes'.

■ Sélection de votre programme préféré

- 1   Sélectionner votre numéro de programme préféré.





- L'émission sélectionnée sera ajoutée à la liste d'émissions favorites.

UTILISATION DU TÉLÉVISEUR / COMMANDE DES PROGRAMMES

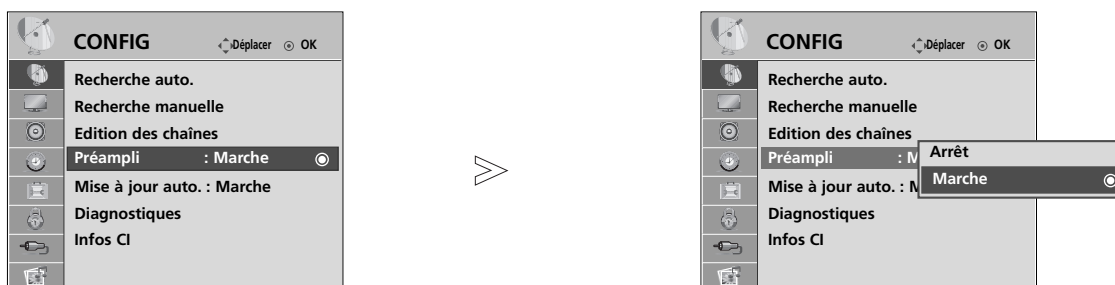
PRÉAMPLI (EN MODE NUMÉRIQUE)

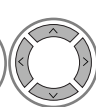
Si la réception est de mauvaise qualité, activez le suramplificateur (Préampli).
Lorsque le signal est fort, sélectionnez « **Arrêt** ».

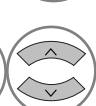
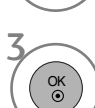

- 1   Sélectionner **CONFIG**.
- 2   Sélectionner **Préampli**.
- 3   Sélectionner **Marche** ou **Arrêt**.
- 4  Enregistrer

- Appuyez sur le bouton **MENU** pour revenir à l'affichage normal de la télévision.
- Appuyez sur le bouton **RETURN** (Retour) pour revenir à l'écran du menu précédent.

MISE À JOUR IOGIC

Mise à jour logic signifie que le logiciel peut être téléchargé à l'aide du système de diffusion terrestre numérique.

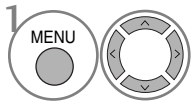
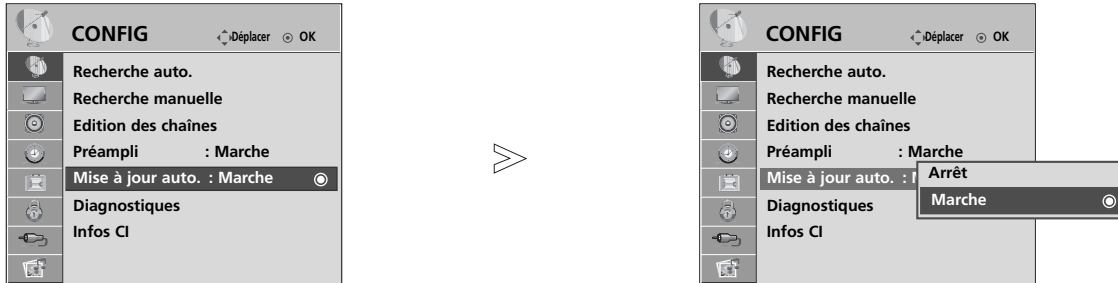

Sélectionner **CONFIG**.

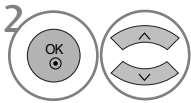

Sélectionner **Mise à jour auto..**

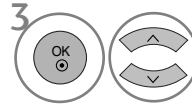

Sélectionner **Marche** ou **Arrêt**.

• Si vous sélectionnez **Marche**, une boîte contenant un message de confirmation s'affiche pour vous notifier qu'un nouveau logiciel a été détecté.



Enregistrersouhaitée.

* Lors du réglage de l'option "Mise à jour logic"

De temps à autres, des informations sur la mise à jour du logiciel numérique s'affiche dans le menu suivant de l'écran TV.

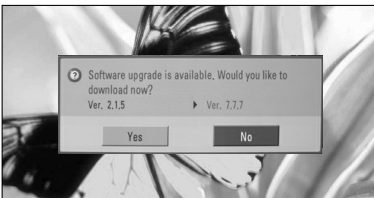

Lorsque l'option de menu de mise à jour du logiciel est définie sur « Arrêt », le message pour la modifier en « Marche » s'affiche.

Sélectionnez **Oui** à l'aide de la touche < > ; vous verrez alors l'image suivante.



Le téléchargement démarre quand l'appareil est mis hors tension. Lorsque l'appareil est mis sous tension pendant le téléchargement, l'état de la progression s'affiche.

Après la fin de la mise à jour du logiciel, le système redémarre.

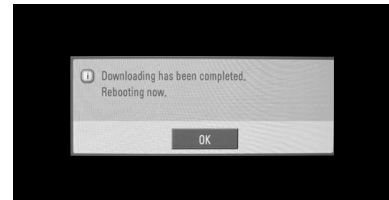

- Lors de la mise à jour du logiciel, notez les points suivants :

- L'alimentation du téléviseur ne doit pas être coupée.
- Le téléviseur ne doit pas être éteint.
- L'antenne ne doit pas être déconnectée.
- Une fois la mise à jour terminée, vous pouvez confirmer la mise à jour de la version du logiciel dans le menu Diagnostique.

UTILISATION DU TÉLÉVISEUR / COMMANDE DES PROGRAMMES

DIAGNOSTIQUES

Cette fonction vous permet d'afficher le fabricant, le modèle, le type, le numéro de série et la version du logiciel.

Les informations et la puissance du signal du multiplexeur syntonisé sont affichées.
Les informations sur le signal et le nom du multiplexeur sélectionné sont affichés.

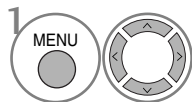
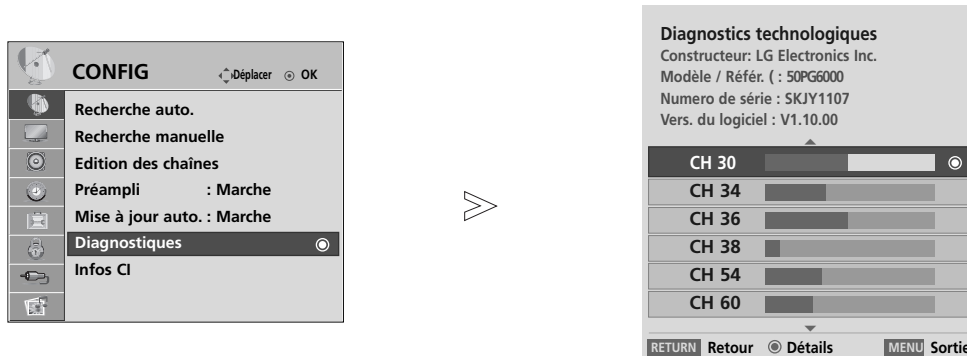

Sélectionner **CONFIG**.

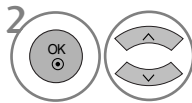

Sélectionner **Diagnostics**.



Afficher le fabricant, le modèle/type, le numéro de série et la version du logiciel.

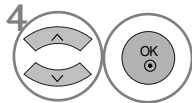

Afficher les informations sur le canal.

- Appuyez sur le bouton **MENU** pour revenir à l'affichage normal de la télévision.
- Appuyez sur le bouton **RETURN** (Retour) pour revenir à l'écran du menu précédent.

CI [COMMON INTERFACE] INFORMATION (INFOS CI (INTERFACE COMMUNE))

Cette fonction vous permet de regarder des chaînes cryptées (chaînes payantes). Si vous retirez le module CI, vous ne pouvez plus regarder les chaînes cryptées. Lorsque vous insérez le module dans le logement CI, vous accédez au menu du module. Pour acheter un module et une carte intelligente, contactez votre revendeur. Évitez d'insérer et de retirer le module CAM du téléviseur trop fréquemment. Cela risquerait de provoquer un dysfonctionnement. Lorsque le téléviseur se met sous tension après l'insertion du module CI, il est possible qu'aucun son ne soit émis.

Il est possible que l'image ne soit pas naturelle selon le module CI et la carte intelligente.

La fonction d'IC(Interface Commune) ne peut être appliquée, fondée sur la circonstance d'émission de pays.

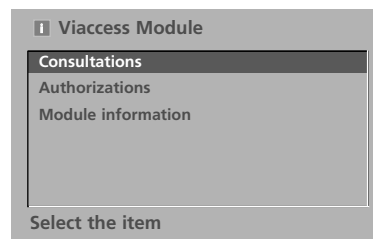
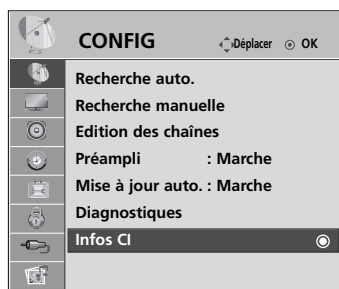

- Cet OSD n'est donné qu'à titre indicatif et les options de menu et le format de l'écran varient selon le fournisseur de services de chaînes cryptées.
- Vous pouvez changer l'écran du menu CI (interface commune). Pour cela, consultez votre revendeur.

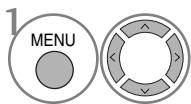

1 Sélectionner **CONFIG**.

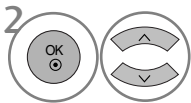

2 Sélectionner **CI Information**.

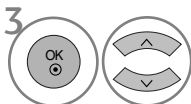

3 Sélectionner l'élément souhaité : informations sur le module, informations sur la carte à puce, langue, ou téléchargement de logiciel, etc.

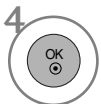

- Appuyez sur le bouton **MENU** pour revenir à l'affichage normal de la télévision.
- Appuyez sur le bouton **RETURN** (Retour) pour revenir à l'écran du menu précédent.

UTILISATION DU TÉLÉVISEUR / COMMANDE DES PROGRAMMES

TABLE DES PROGRAMMES

Vous pouvez vérifier les programmes enregistrés en mémoire en affichant la table des programmes.

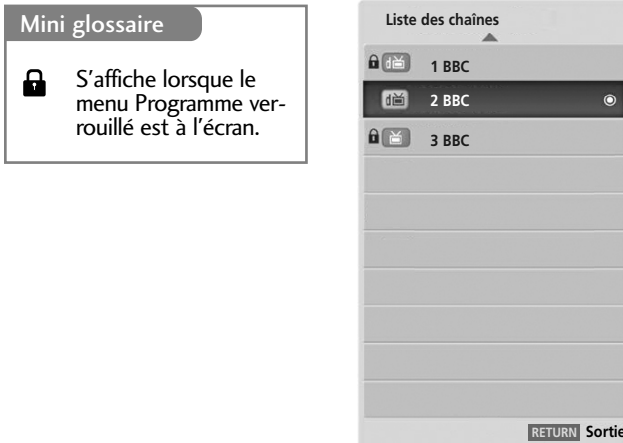



■ Affichage de la table des programmes

- 1  Afficher la LISTE DES PROGRAMMES.

- Certains numéros de programmes peuvent apparaître en bleu. Il s'agit des programmes que vous avez sautés en mode Ranger les programmes.
- Pour certains programmes, le numéro de canal figure sur la table des programmes : aucun nom de chaîne n'est attribué.

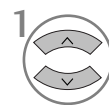
■ Sélection d'un programme dans la table

- 1  Sélectionner un programme.
- 2  Aller sur le numéro de programme sélectionné.

-  A partir du programme que vous regardez actuellement, le mode passera de TV (télévision) à DTV (numérique) et à Radio.

■ Pour faire défiler la table des programmes

- 1  Faire défiler les pages.
- 2  Revenir à l'affichage normal de la télévision.

■ Affichage du tableau des chaînes préférées

- 1  Afficher le tableau des programmes préférés.

LISTE DES ENTREES

HDMI et AV1, 2 (SCART) peuvent être reconnus par une broche de détection et donc activés lorsqu'une unité externe correspond à la puissance (en volts).

En utilisant le bouton **TV/RAD**, vous pouvez passer d'une entrée externe à une entrée RF et au dernier programme regardé en mode DTV/RADIO/TV.

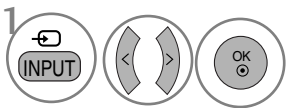
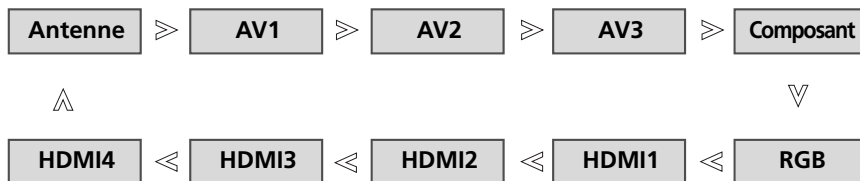

Sélectionner la source d'entrée.

- Vous pouvez également régler le menu **SOURCE**.

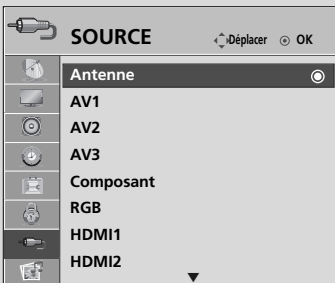

- **Antenna (Antenne)** : à sélectionner pour regarder la DTV/TV.
- **AV1, AV2, AV3** : à sélectionner pour regarder une cassette vidéo ou utiliser une unité externe.
- **Component (Composant)** : à sélectionner pour utiliser un lecteur DVD ou un décodeur numérique, en fonction du connecteur.
- **RGB (RVB)** : à sélectionner pour utiliser un ordinateur personnel, en fonction du connecteur.
- **HDMI1, HDMI2, HDMI3, HDMI4** : à sélectionner pour utiliser un lecteur DVD, un ordinateur personnel ou un décodeur numérique, en fonction du connecteur.

UTILISATION DU TÉLÉVISEUR / COMMANDE DES PROGRAMMES



Il ne fonctionne qu'avec le dispositif qui comporte le logo SIMPLINK. Vérifier l'existence de celui-ci.

Il pourrait ne pas fonctionner s'il est utilisé avec la fonction HDMI-CEC, avec un périphérique d'un autre constructeur.

Cela vous permet de commander et de lire d'autres périphériques audio/vidéo connectés au téléviseur avec le câble HDMI, sans utiliser d'autres câbles et sans effectuer de réglages supplémentaires.

Si vous ne souhaitez pas afficher le menu SIMPLINK, sélectionnez ARRÊT.

La fonction SIMPLINK n'est pas prise en charge par l'entrée HDMI IN 4.

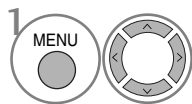
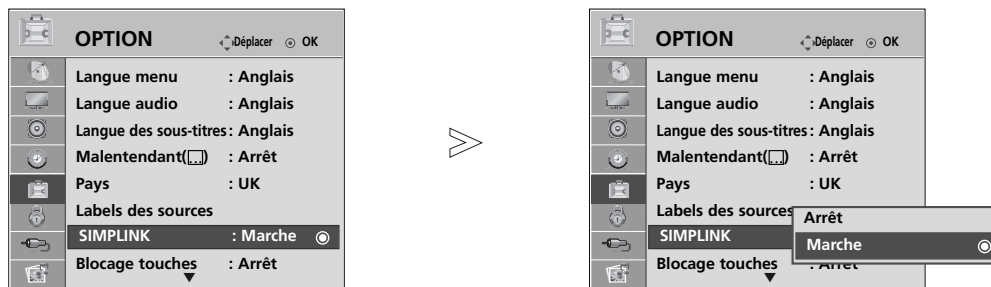

1 Sélectionner **OPTION**.

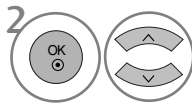

2 Sélectionner **SIMPLINK**.

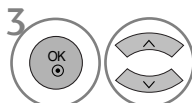

3 Sélectionner **Marche** ou **Arrêt**.

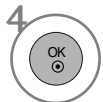

4 Enregistrer souhaitée.

- Appuyez sur le bouton **MENU** pour revenir à l'affichage normal de la télévision.
- Appuyez sur le bouton **RETURN** (Retour) pour revenir à l'écran du menu précédent.

! REMARQUE

- ▶ Connecter la câble HDMI à HDMI/DVI IN ou au terminal (HDMI output) sur l'arrière du dispositif SIMPLINK ou du terminal HDMI IN.
- ▶ Pour le Home Theater disposant de la fonction SIMPLINK, connecter le câble DIGITAL AUDIO OUT au terminal DIGITAL AUDIO IN sur l'arrière de la TV et le terminal OPTICAL sur l'arrière du dispositif SIMPLINK, après avoir connecté le terminal HDMI suivant le processus décrit ci-dessus.
- ▶ Quand vous utilisez le dispositif externe avec le SIMPLINK, appuyer sur la touche TV du bouton MODE du contrôle à distance pour le faire fonctionner.
- ▶ Lorsque la source d'entrée passe à l'autre source à l'aide de la touche INPUT du contrôle à distance ou à d'autres sources, le dispositif qui fonctionne avec le SIMPLINK s'arrête.
- ▶ Quand vous sélectionnez ou faites fonctionner le dispositif avec la fonction Home Theater, le haut-parleur passe automatiquement sur le haut-parleur HT (celui du Home Theater).

Fonctions de SIMPLINK

Lecture du disque

Commandez les unités AV raccordées en utilisant les boutons \wedge \vee \lt \gt , \blacktriangleright , \blacksquare , II , \ll et \gg (Le bouton \bullet ne permet pas de telles fonctions.)

Lecture directe

Après avoir connecté les périphériques audio/vidéo au téléviseur, vous pouvez directement commander les périphériques et lire tous les supports pris en charge sans réglage supplémentaire.

Sélection du périphérique audio/vidéo

Cette fonction vous permet de sélectionner et d'utiliser un des périphériques audio/vidéo connectés au téléviseur.

Mise hors tension de tous les périphériques

Lorsque vous éteignez le téléviseur, tous les périphériques connectés se mettent hors tension.

Changement de la sortie audio

Cette fonction vous permet de changer facilement la sortie audio.

Sync Power on (Synchronisation de l'alimentation activée)

Lorsque vous utilisez l'appareil AV connecté, la télévision s'allume automatiquement.

*** Si un périphérique connecté au téléviseur à l'aide du câble HDMI ne prend pas en charge la fonction Simplink, cette fonction n'est pas disponible**

MENU SIMPLINK

Appuyez sur la touche \wedge \vee \lt \gt , puis sur la touche OK pour sélectionner la source SIMPLINK de votre choix.

- ① **Visionnage du téléviseur (TV)** : passe à la chaîne TV précédente indépendamment du mode actuel.
- ② **Lecture disque (DISC)** : sélectionne et lit les disques insérés.
Si plusieurs disques sont disponibles, les titres des disques sont affichés en bas de l'écran.
- ③ **Fonction magnétoscope (VCR)** : utilise et commande le magnétoscope raccordé.
- ④ **Lecture d'enregistrements du disque dur (HDD Recorder)** : lit et commande les enregistrements stockés sur le disque dur.
- ⑤ **Sortie audio au système home theater / Sortie audio au téléviseur (SPEAKER)** : sélectionnez Home theatre (Home cinéma) ou TV Speaker (Haut-parleur TV) pour la sortie audio



Appareil sélectionné

Si aucun appareil n'est raccordé (affiché en gris)

Si un appareil est raccordé (affiché en surbrillance)





- Home Cinéma : uniquement un système pris en charge à un instant donné
- Lecteur/enregistreur DVD : jusqu'à trois systèmes pris en charge à un instant donné
- Lecteur VSH : uniquement un système pris en charge à un instant donné

UTILISATION DU TÉLÉVISEUR / COMMANDE DES PROGRAMMES

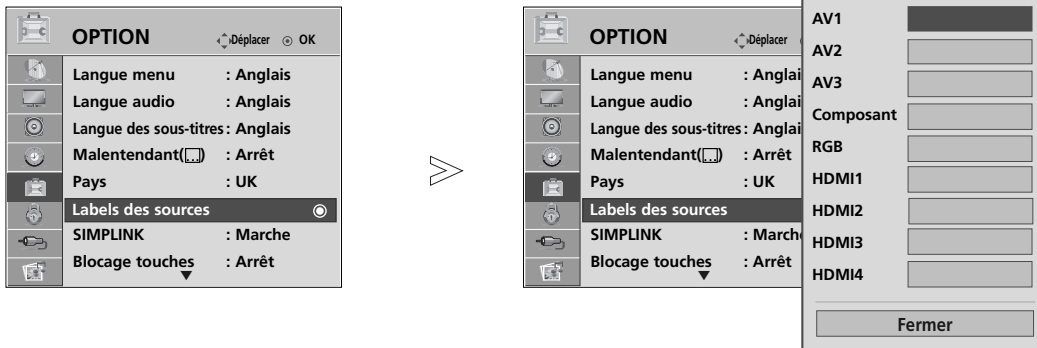
ETIQUETTE DE SOURCE

Sélectionne une étiquette pour chaque source d'entrée.

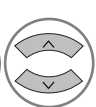
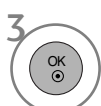
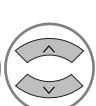

-   Sélectionner **OPTION**.
-   Sélectionner **Labels des sources**.
-   Sélectionner la source
-  Sélectionner l'étiquette.

- Appuyez sur le bouton **MENU** pour revenir à l'affichage normal de la télévision.
- Appuyez sur le bouton **RETURN** (Retour) pour revenir à l'écran du menu précédent.

MODE AV

Vous pouvez sélectionner des images et des sons de meilleure qualité lorsque vous connectez des appareils AV à l'entrée externe.

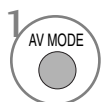
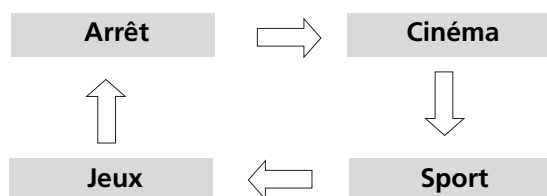

Appuyez plusieurs fois sur le bouton **MODE AV** pour sélectionner la source souhaitée.



- Si vous sélectionnez **Cinema Mode** (Mode Cinéma) en **mode AV**, le mode **Cinéma** sera sélectionné pour le mode Image (**Préréglages d'image**) et le mode Son (**Préréglages du son**) dans le menu **PICTURE** (Image) et le menu **SON**.
- Si vous définissez le **mode AV** sur **Arrêt**, l'image et la photo que vous avez initialement définies seront sélectionnées.

POUR UTILISER LE DISPOSITIF USB

Lors de connecter le dispositif USB

Lorsque vous connectez un dispositif USB, cet écran est automatiquement affiché.

Dans un dispositif USB, vous ne pouvez pas ajouter un nouveau dossier ou effacer un dossier existant.

- 1 Connectez le dispositif USB aux jacks d'entrée USB sur le côté de la TV.

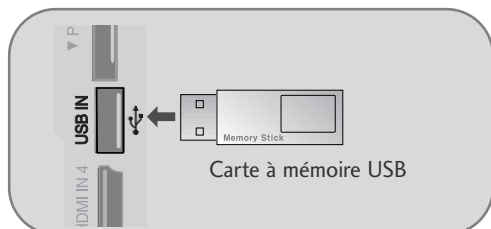

- 2 Sélectionner **Liste de photo(s)** et **Liste de musique(s)**.

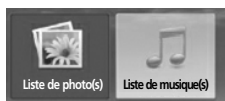
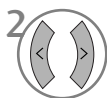

- Cette fonction ne prend pas en charge l'HDD USB.
- Cette télévision lit les fichiers JPEG et MP3.

Retrait du périphérique USB

Sélectionnez le menu Ejecter USB (Ejecter USB) avant de retirer le périphérique USB.



Sélectionner **Ejecter USB**.



Précautions lors d'utiliser le dispositif USB

- ▶ Seulement les dispositifs de stockage USB sont reconnaissables.
- ▶ Si le dispositif de stockage USB est connecté au moyen d'un concentrateur USB, le dispositif ne sera pas reconnu.
- ▶ Il est possible qu'un dispositif de stockage USB utilisant un logiciel de reconnaissance automatique ne soit pas reconnu.
- ▶ Il est possible qu'un dispositif de stockage USB utilisant son propre pilote ne soit pas reconnu.
- ▶ La vitesse de reconnaissance d'un dispositif de stockage USB dépend de chaque dispositif.
- ▶ Ne mettez pas la TV hors tension ni débranchez le dispositif USB pendant que le dispositif de stockage USB est en marche. Si un tel dispositif est soudainement séparé ou débranché, les fichiers stockés ou le dispositif de stockage USB peut en résulter endommagés.
- ▶ Ne connectez pas au PC un dispositif de stockage USB qui a été manoeuvré artificiellement. Le dispositif peut nuire au fonctionnement du produit ou ne pas démarrer. N'oubliez pas d'utiliser toujours un dispositif de stockage USB comptant avec des fichiers audio ou des fichiers d'image normaux.
- ▶ Utilisez seulement un dispositif de stockage USB formaté selon le système de fichiers FAT32 fourni avec le système d'exploitation Windows. Il est possible qu'un dispositif de stockage formaté selon un logiciel différent et non compatible avec Windows ne soit pas reconnu.
- ▶ Connectez du courant électrique aux dispositifs de stockage USB nécessitant d'une source externe d'énergie. Si non, ces dispositifs ne seront pas reconnus.
- ▶ Connectez un dispositif de stockage USB avec le câble fourni par le fabricant USB. Si la connexion est établie avec un câble d'un autre fabricant ou avec un câble trop long, il est possible que le dispositif ne soit pas reconnu.
- ▶ Il est possible que certains dispositifs de stockage USB ne soient pas compatibles ou qu'ils marchent doucement.
- ▶ La méthode d'alignement des fichiers pour un périphérique de stockage USB est similaire à Windows XP et le nom de fichier peut reconnaître jusqu'à 100 caractères anglais.
- ▶ Sauvegardez les fichiers importants, car les données d'un dispositif USB peuvent résulter endommagées. L'administration des données est sous la responsabilité du consommateur, et donc les fabricants ne recouvrent pas les pertes de données compatibles avec le produit.

LISTE DES PHOTOS

L’Affichage sur l’écran peut être différent de celui de votre appareil.

Les images sont des exemples pour vous assister sur le fonctionnement de la TV.

Compatible avec les fichiers PHOTO (*.JPG)

Ligne de base : 7680 x 4320

- Vous pouvez reproduire seulement des fichiers JPEG.
- Un scan de référence est pris en charge seulement pour les JPEG (SOF0, SOF1 uniquement).
- Les fichiers non pris en charge s’affichent sous forme pixélisée.

Composantes de l’écran

1 MENU Sélectionner USB. 2 Sélectionner Liste de photo(s).

1 Passe au fichier de niveau supérieur
2 Page actuelle/Total de pages
3 Nombre total de photos choisies
4 Capacité de mémoire USB utilisable
5 Touches correspondantes sur la télécommande

LISTE PHOTO Page 2/3 Pas de sélection Dispos USB Esp. libre 150MB

Drive1 1366x768, 125KB	Dos. Parent	KY103
	KY101	KY104
	KY102	KY105
	JMJ001	JMJ005
	JMJ002	JMJ006
	JMJ003	JMJ007
	JMJ004	JMJ008



Navigation Option P Changer de page MARK Sélectionner RETURN Sortie

POUR UTILISER LE DISPOSITIF USB

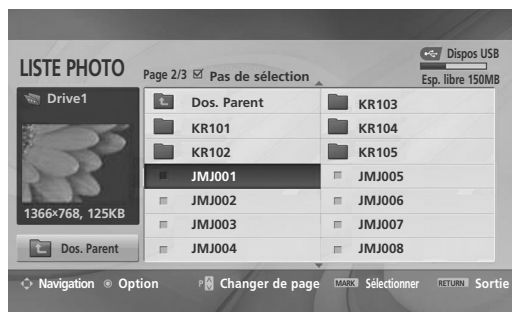
Sélection de photos et Menu contextuel

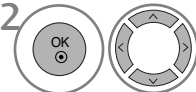

- ▶ **Afficher** : Affiche l'élément sélectionné.
- ▶ **Marquer tout** : Marque toutes les photos sur l'écran.
- ▶ **Désélect. Tout** : Désélectionne toutes les photos marquées.
- ▶ **Effacer** : supprimer la photo sélectionnée.
- ▶ **Fermer** : Ferme le menu contextuel.

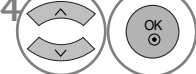
-  Sélectionner le dossier ou le lecteur cible.
-  Sélectionner les photos souhaitées.
-  Afficher le menu contextuel.
-  Sélectionner le menu contextuel souhaité.

- Utilisez le bouton P ^ v pour naviguer sur la page des photos.
- Utilisez la touche **MARK(MARQUER)** pour marquer ou démarquer une photo. Lorsqu'une ou plusieurs photos sont marquées, vous pouvez voir des photos individuelles ou un diaporama des photos marquées. S'il n'y a pas de photo marquée, vous pouvez voir toutes les photos individuellement ou de voir toutes les photos du dossier dans une diaporama.

- Appuyez sur le bouton **RETURN** (Retour) pour revenir à l'affichage normal de la télévision.

Régler le menu en Plein écran

Vous pouvez changer le réglage pour afficher des photos stockées sur un dispositif USB, sur un plein écran. Le fonctionnement en détail est disponible sur l'écran affichage photo plein écran.

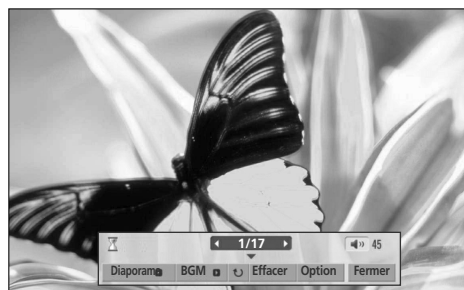
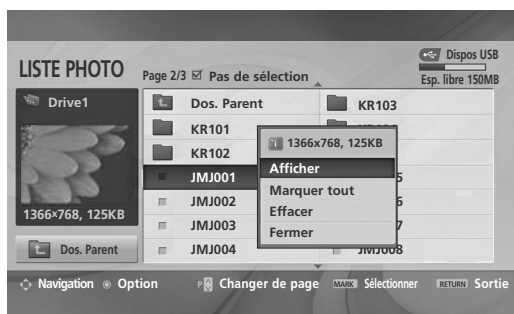
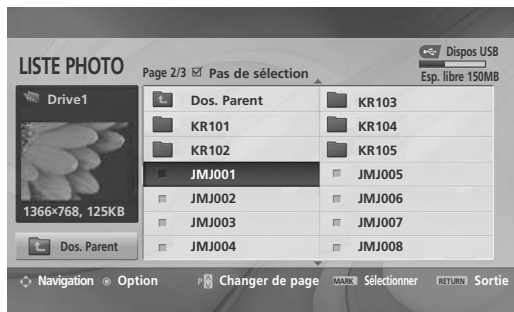

Le format d'image d'une photo peut changer la taille de la photo affichée sur le plein écran.

- appuyez sur le bouton **RETURN** (Retour) pour revenir à l'écran du menu précédent.

- 1  Sélectionner le dossier ou le lecteur cible.
- 2   Sélectionner les photos souhaitées.
- 3  Afficher le menu contextuel.
- 4  Sélectionner **Afficher**.
- 5  La photo sélectionnée est affichée en taille réelle.

- Utilisez le bouton **P**   pour naviguer sur la page des photos.

POUR UTILISER LE DISPOSITIF USB

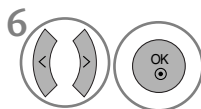
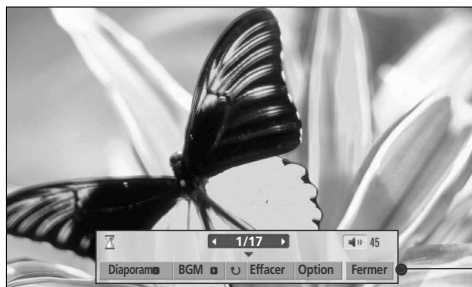

Sélectionner **Diaporama**, **BGM**, **⤵** (Rotate) (Pivoter), **Effacer**, **Option** ou **Fermer**.

- Utilisez les touches \wedge \vee \lt \gt et la touche **OK** pour sélectionner la photo antérieure ou la suivante.
- Utilisez les touches \wedge \vee \lt \gt pour sélectionner et contrôler le menu sur le plein écran.

- ▶ **Diaporama** : S'il n'y a pas d'image sélectionnée, toutes les photos du fichier actuel sont affichées au diaporama. Une fois réalisée la sélection, les photos sélectionnées sont affichées dans le diaporama.
 - Réglez le temps d'intervalle du diaporama dans **Option**.
- ▶ **BGM** : Ecoutez de la musique pendant que vous voyez des photos en plein écran.
 - Réglez le dispositif BGM et l'album dans **Option**.
- ▶ **⤵ (Tourner)** : Fait tourner les photos.
 - Permet de faire pivoter la photo de 90° dans le sens des aiguilles d'une montre.
- ▶ **Effacer** : supprimer les photos.
- ▶ **Option** : Réglez les valeurs pour Vitesse de diaporama et Dossier de musique.
 - Utilisez la touche \lt \gt et la touche **OK** pour régler les valeurs. Ensuite, allez à **OK** et appuyez sur la touche **OK** pour enregistrer les réglages.
 - Vous ne pouvez pas changer le Dossier de musique pendant la reproduction BGM.
- ▶ **Fermer** : Cache le menu sur le plein écran.
 - Pour voir à nouveau le menu sur le plein écran, appuyez sur la touche **OK** pour l'afficher.

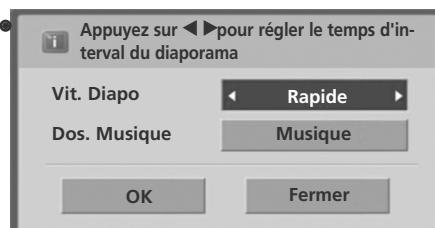

LISTE DE MUSIQUE

Les fichiers audio achetés (*.MP3) peuvent contenir des restrictions de copyright.
Il est possible que la reproduction de ces fichiers ne soit pas compatible avec ce modèle.
Les fichiers audio sur votre dispositif USB peuvent être reproduits par cette unité.

L’Affichage sur l’écran peut être différent de celui de votre appareil. Les images sont des exemples pour vous assister sur le fonctionnement TV.

Fichiers musicaux (*.MP3) pris en charge

Taux de transfert 32 à 320

- Taux d’échantillonnage couche 3 MPEG1 : 32 kHz, 44.1 kHz, 48 kHz.

Composantes de l’écran

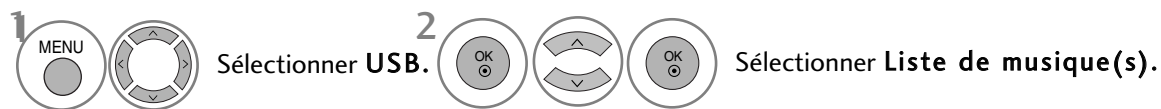

- 1 Passe au fichier de niveau supérieur
- 2 Page actuelle/Total de pages
- 3 Quantité totale de pistes marquées
- 4 Capacité de mémoire USB utilisable
- 5 Touches correspondantes sur la télécommande



POUR UTILISER LE DISPOSITIF USB

Sélection de musique et Menu contextuel

Comme indiqué, chaque page peut lister jusqu'à 6 titres de musique.

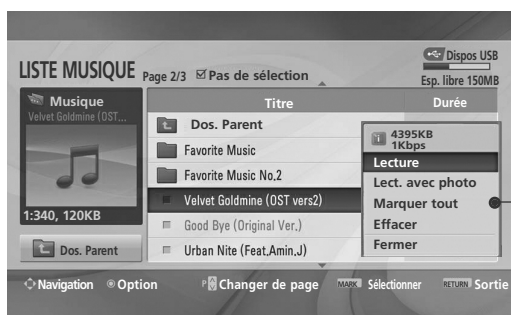

► **Lecture** (Pendant l'arrêt) : Reproduit les titres sélectionnés. Lorsque la reproduction d'un titre est terminée, le suivant titre sélectionné est reproduit. S'il n'y a pas de titres sélectionnés, c'est le titre suivant du dossier actuel qui est reproduit.

Si vous allez à un dossier différent et vous appuyez sur la touche OK, la reproduction du titre actuel s'arrête.

► **Lire marquées** : Reproduit les titres sélectionnés. Une fois que la reproduction d'un titre est terminée, le suivant titre sélectionné est reproduit automatiquement.

► **Arrêt lecture** (Pendant la reproduction) : Arrête la reproduction.

► **Lect. avec photo** : Commence à reproduire les titres sélectionnés et ensuite passe à la Liste des photos.

► **Marquer tout** : Marque tous les titres du dossier.

► **Désélect. Tout** : Désélectionne tous les titres marqués.

► **Effacer (Supprimer)** : supprimer les musiques sélectionnées.

► **Fermer** : Ferme le menu contextuel.

1  Sélectionner le dossier ou le lecteur cible.

2  Sélectionner les musiques souhaitées.

3  Afficher le menu contextuel.

4  Sélectionner le menu contextuel souhaité.

• Utilisez le bouton P ^ v pour naviguer sur la page des musiques.

• Utilisez la touche **MARK**(MARQUER) pour marquer ou démarquer un titre. Lorsqu'un ou plusieurs fichiers audio sont marqués, les titres marqués sont reproduits en séquence. Par exemple, si vous voulez écouter seulement un titre à répétition, seulement marquez-le et reproduisez-le. S'il n'y a pas de titre marqué, tous les titres du dossier sont reproduits en séquence.

• Appuyez sur le bouton **RETURN** (Retour) pour revenir à l'affichage normal de la télévision.

- Si vous n'appuyez sur aucune touche pendant un certain temps de reproduction, la boîte d'information de reproduction (montrée ci-dessous) flottera comme économiseur d'écran.

- L'économiseur d'écran ?

L'économiseur d'écran sert à éviter l'usage des pixels de l'écran découlant de la fixation d'une image sur l'écran pendant un longue période.

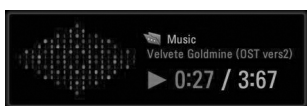

! REMARQUE

- ▶ Lorsque une musique est lue, 🎵 s'affiche derrière le titre de l'extrait musical.
- ▶ Les titres endommagés ou corrompus ne sont pas reproduits, et ils affichent 00:00 comme temps de reproduction.
- ▶ Les titres téléchargés d'un service payant avec protection de copyright ne démarrent pas, et ils affichent des informations quelconques comme temps de reproduction.
- ▶ Si vous appuyez sur les touches OK, ■ l'économiseur d'écran s'arrête.
- ▶ Les touches **PLAY(REPRODUIRE)** (▶), **Pause(II)**, ■, ▶▶, ◀◀ de la télécommande sont aussi disponibles dans ce mode.
- ▶ Vous pouvez utiliser la touche ▶▶ pour sélectionner le morceau suivant et la touche ◀◀ pour sélectionner le morceau précédent.









EPG (ELECTRONIC PROGRAMME GUIDE) (EN MODE NUMÉRIQUE UNIQUEMENT)

Ce système est muni d'un guide de programmes électronique (EPG) afin de vous guider dans les options d'affichage disponibles.

Le guide de programmes électronique vous donne des informations, telles que liste des programmes, heure de début et heure de fin des services disponibles, etc. De plus, le guide de programmes électronique vous donne souvent des informations détaillées concernant le programme (le volume et la fréquence de ces informations dépendent des moyens de radiodiffusion).

Cette fonction peut être utilisée uniquement si les radiodiffuseurs transmettent les informations du guide de programmes électronique.

L'EPG affiche la grille des programmes des 8 prochains jours.

	Affiche les informations de l'écran sélectionné.
	S'affiche lorsque le menu Programme DTV est à l'écran.
	S'affiche lorsque le menu Programme télétexte est à l'écran.
	S'affiche lorsque le menu Programme radio est à l'écran.
	S'affiche lorsque le menu Programme sous-titré est à l'écran.
	S'affiche lorsque le menu Programme MHEG est à l'écran.
	S'affiche lorsque le menu Programme crypté est à l'écran.
	S'affiche lorsque le menu Programme Dolby est à l'écran.

Activation / désactivation du guide de programmes électronique



Activer ou désactiver l'EPG.

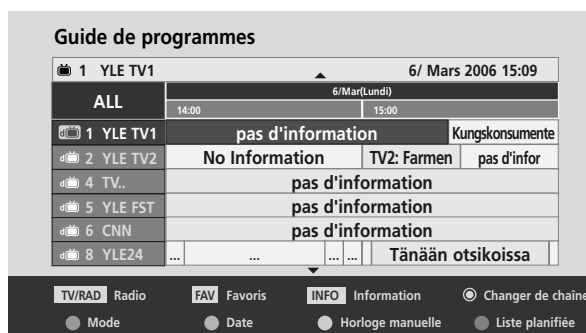

Sélectionnez un programme



ou





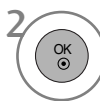







Sélectionner le programme désiré.















Afficher le programme sélectionné.







Signification des touches en mode de guide NOW/NEXT (Actuel/Suivant)

 ROUGE	permet de changer le mode EPG		sélectionnez le programme de radiodiffusion
 JAUNE	permet d'entrer le mode de réglage Enregistrer/Rappeler horloge		page précédente / page suivante
 BLEUE	permet d'entrer le mode de liste Enregistrer/Rappeler horloge	 ou 	cette touche permet de désactiver l'EPG
	Passer au programme sélectionné.		cette touche permet de sélectionner le programme TV ou RADIO
	sélectionnez NOW (Actuel) ou NEXT (Suivant)		informations détaillées activées ou désactivées

Signification des touches en mode Guide sur 8 jours

 ROUGE	permet de changer le mode EPG		sélectionnez le programme de radiodiffusion
 VERTE	entrez le mode de réglage Date (Date)		page précédente / page suivante
 JAUNE	permet d'entrer le mode de réglage Enregistrer/Rappeler horloge	 ou 	cette touche permet de désactiver l'EPG
 BLEUE	permet d'entrer le mode de liste Enregistrer/Rappeler horloge		cette touche permet de sélectionner le programme TV ou RADIO
	Passer au programme sélectionné.		informations détaillées activées ou désactivées
	sélectionnez NOW (Actuel) ou NEXT (Suivant)		

Signification des touches en mode Modification date

 VERTE	désactive le mode de réglage Date		désactive le mode de réglage Date
	Passer à la date sélectionnée	 ou 	cette touche permet de désactiver l'EPG
	sélectionne une date		

EPG (ELECTRONIC PROGRAMME GUIDE) (EN MODE NUMÉRIQUE UNIQUEMENT)

Signification des touches dans la boîte de description détaillée



texte précédent / texte suivant



permet d'entrer le mode de réglage
Enregistrer/Rappeler horloge



informations détaillées activées ou désactivées



ou



cette touche permet de dés-activer l'EPG

Signification des touches en mode de réglage Enregistrement/Rappel

- Cette fonction est disponible uniquement lorsque le dispositif d'enregistrement utilisant un signal d'enregistrement à 8 broches est raccordé à la borne DTV-OUT(AV2) à l'aide d'un câble péritel.



permet d'entrer le mode de réglage
Enregistrer/Rappeler horloge



pour passer en mode d'enregistrement
de la fonction Enregistrer/Rappeler
horloge



sélectionnez Type, Programme, Date,
Démarrage ou Fin



configuration de la fonction

Fonction des boutons en mode Schedule List (Programmer une liste)



permet d'ajouter le nouveau mode de
réglage Horloge manuelle



Entrer dans le mode d'édition **Schedule List** (Programmer une liste).



permet de supprimer un élément sélectionné



permet de changer le mode Guide



Sélectionner **Schedule List** (Programmer une liste).

RÉGLAGES DE L'IMAGE

RÉGLAGE DE LA TAILLE DE L'IMAGE (FORMAT D'IMAGE)

Vous pouvez regarder l'écran dans plusieurs formats d'image ;16:9, signal original, Format original, 4:3, 14:9 and Zoom1/2.

Si une image figée est affichée à l'écran pendant une période prolongée, il est possible qu'elle s'incruste à l'écran et reste visible.

Vous pouvez régler la proportion d'agrandissement à l'aide des touches \wedge \vee .

Cette fonction est disponible dans les signaux suivants.

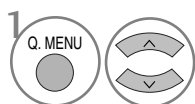

Sélectionner **Format de l'image** (Format de l'image).

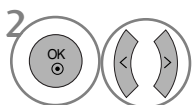

Sélectionner le format d'image souhaité.

- Vous pouvez également régler le **format de l'image** dans le menu **IMAGE**.
- Pour définir les paramètres du zoom, sélectionnez **14:9**, **zoom 1** et **zoom 2** dans le menu de format de l'image. Une fois les paramètres du zoom enregistrés, l'affichage revient au Menu Rapide.

• 16:9

La sélection de ce format d'image vous permet de visionner une image horizontalement, en proportion linéaire, pour occuper complètement l'écran (utile pour visionner des DVD au format 4:3).



• Format original

Quand votre poste TV reçoit un signal d'écran large, cette option s'adapte automatiquement au format d'image envoyé.

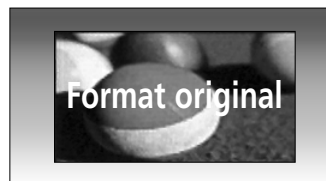

• signal original,

La Sélection Suivante vous permettra de voir une image de meilleure qualité sans perdre l'image de base dans celle de haute définition. Important : si votre image d'origine contient des bruits, ces bruits seront visibles sur les côtés.



• 4:3

La sélection de ce format d'image vous permet de visionner une image en 4:3 avec des barres grises à gauche et à droite.



RÉGLAGES DE L'IMAGE

- **14:9**

L'écran 14:9 est visualisé juste comme le ce mais l'écran 4:3 est magnifié au haut / inférieur et leftr / droite de sorte que l'écran 14:9 soit plein.



- **Zoom1**

Permet de visionner l'image sans l'altérer, écran complet.

Cependant, les parties supérieure et inférieure de l'image seront tronquées.

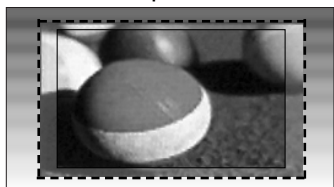

- **Zoom2**

Cette option vous permet d'altérer l'image : elle s'étire horizontalement et est tronquée verticalement. L'image est divisée entre l'altération et le plein écran.



! REMARQUE

- ▶ Vous pouvez sélectionner 4:3, 16:9, 14:9 et Zoom 1/2 en mode Component et HDMI.
- ▶ Vous pouvez sélectionner 4:3 et 16:9 en mode RGB uniquement.
- ▶ EN mode HDMI/Composant (supérieur à 720p), la fonction Balayage uniquement (Just scan) est disponible.

RÉGLAGES PRÉDÉFINIS DE L'IMAGE

Mode image – Réglages prédéfinis

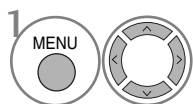
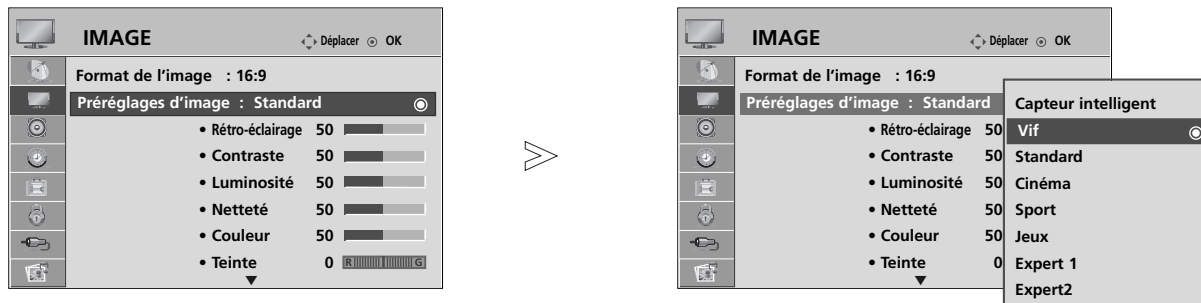

Sélectionner **IMAGE**.

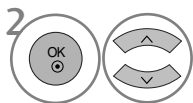

Sélectionner **Préréglages d'image**.

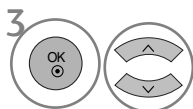

Sélectionner **Capteur intelligent** (Télévision LCD uniquement), **Vif**, **Standard**, **Cinéma**, **Sport** ou **Jeux**.

- Le mode Mode image permet de régler le téléviseur de façon à obtenir une image parfaite. Sélectionnez la valeur prédéfinie dans le menu **Mode de l'image** selon la catégorie du programme.
- Lorsque le capteur intelligent est actif, l'image la plus adaptée est réglée de manière automatique en fonction des conditions environnantes. (Télévision LCD uniquement)
- Vous pouvez également régler le mode Image dans le Menu rapide (**Q.Menu**).
- **Capteur intelligent** : Règle l'image en fonction des conditions ambiantes. (Télévision LCD uniquement)







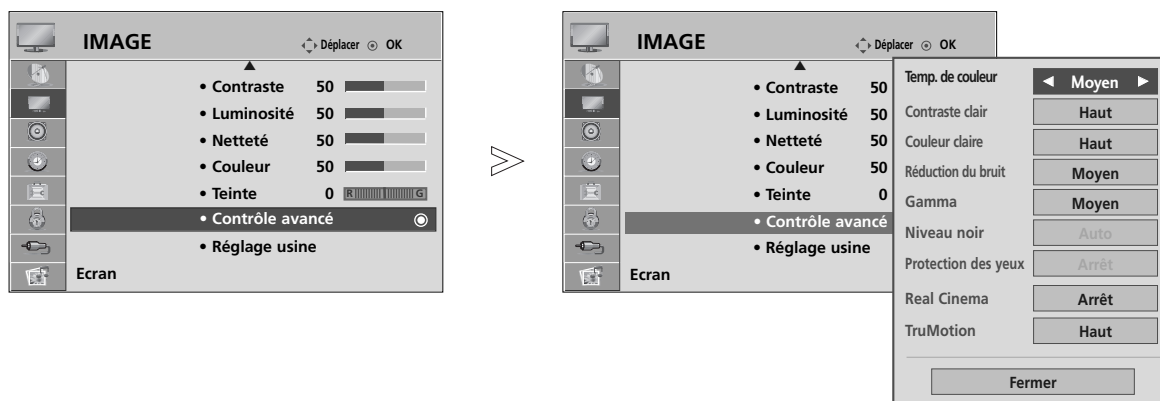

- Appuyez sur le bouton **MENU** pour revenir à l'affichage normal de la télévision.
- Appuyez sur le bouton **RETURN** (Retour) pour revenir à l'écran du menu précédent.

RÉGLAGES DE L'IMAGE

Réglages automatique de la tonalité de couleur (Chaud / Moyen / Froid)

Choisissez un des réglages de couleur automatiques. Réglez sur Chaud pour augmenter les couleurs chaudes, telles que le rouge, ou sur Froid pour afficher des couleurs moins intenses, comme par exemple le bleu.



-   Sélectionner **IMAGE**.
-   Sélectionner **Contrôle avancé**.
-   Sélectionner **Temp. de couleur**.
-   Sélectionner **Froid, Moyen** ou **Chaud**.

- Appuyez sur le bouton **MENU** pour revenir à l'affichage normal de la télévision.
- Appuyez sur le bouton **RETURN** (Retour) pour revenir à l'écran du menu précédent.

RÉGLAGE MANUEL DE L'IMAGE

Mode image - Option Utilisateur

• Rétro-éclairage (Télévision LCD uniquement)

Pour définir la luminosité de l'écran, régler la luminosité du panneau d'affichage LCD.

•Contraste

Règle la différence entre les niveaux clairs et foncés de l'image.

• Netteté

Règle le niveau de netteté des coins entre les zones claires et foncées de l'image. Plus le niveau est bas, plus l'image est nette.

• Couleur

Règle l'intensité de toutes les couleurs.

• Teinte

Règle l'équilibre entre les niveaux de rouge et de vert.

Il est impossible d'utiliser cette fonction en mode **Capteur intelligent**(télévision LCD uniquement).

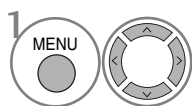
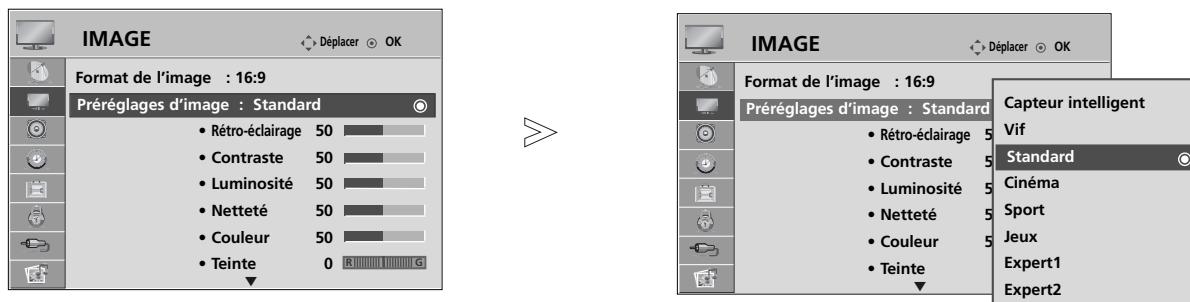

Sélectionner **IMAGE**.

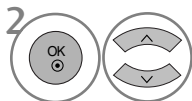

Sélectionner **Préréglages d'image**.

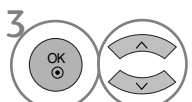

Sélectionner **Vif**, **Standard**, **Cinéma**, **Sport** ou **Jeux**.

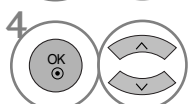

Sélectionner **Rétro-éclairage** (Télévision LCD uniquement), **Contraste**, **Luminosité**, **Netteté** ou **Teinte**.

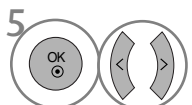

Effectuer les réglages adéquats.

- Appuyez sur le bouton **MENU** pour revenir à l'affichage normal de la télévision.
- Appuyez sur le bouton **RETURN** (Retour) pour revenir à l'écran du menu précédent.

! REMARQUE









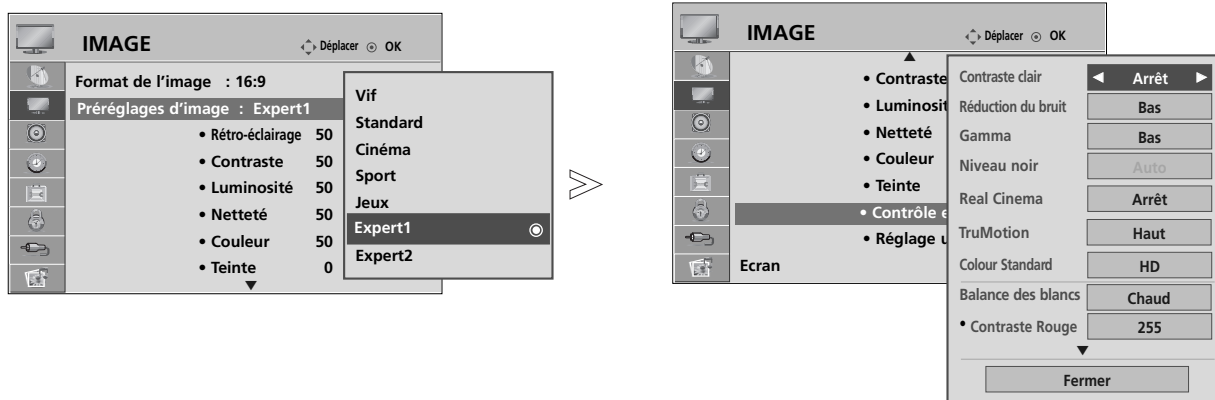

► Vous ne pouvez pas régler la couleur, la netteté ou la teinte selon votre choix en mode RGB-PC.

RÉGLAGES DE L'IMAGE

Mode Image – Utilisateurs expérimentés

En segmentant les catégories, **Expert1** et **Expert2** offrent davantage de catégories que les utilisateurs peuvent définir comme ils le souhaitent, pour une qualité d'image optimale.



- 1   Sélectionner **IMAGE**.
- 2   Sélectionner **Préréglages d'image**.
- 3   Sélectionner **Expert1** ou **Expert2**.
- 4   Sélectionner **Contrôle expert**.
- 5   Sélectionner la source souhaitée.
- 6  Effectuer les réglages adéquats.

- Appuyez sur le bouton **MENU** pour revenir à l'affichage normal de la télévision.
- Appuyez sur le bouton **RETURN** (Retour) pour revenir à l'écran du menu précédent.

TECHNOLOGIE D'OPTIMISATION DE L'IMAGE

Contraste clair

Optimise le contraste automatiquement selon la luminosité.

Couleur claire

Règle les couleurs automatiquement pour reproduire le mieux possible les couleurs naturelles.

Réduction du bruit

Supprime le bruit là où le point ne puisse pas endommager l'image originale.

Gamma.

Avec des valeurs gamma élevées, les images sont blanchâtres, et avec de faibles valeurs gamma, les contrastes sont supérieurs pour les images.

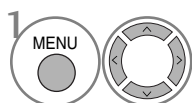
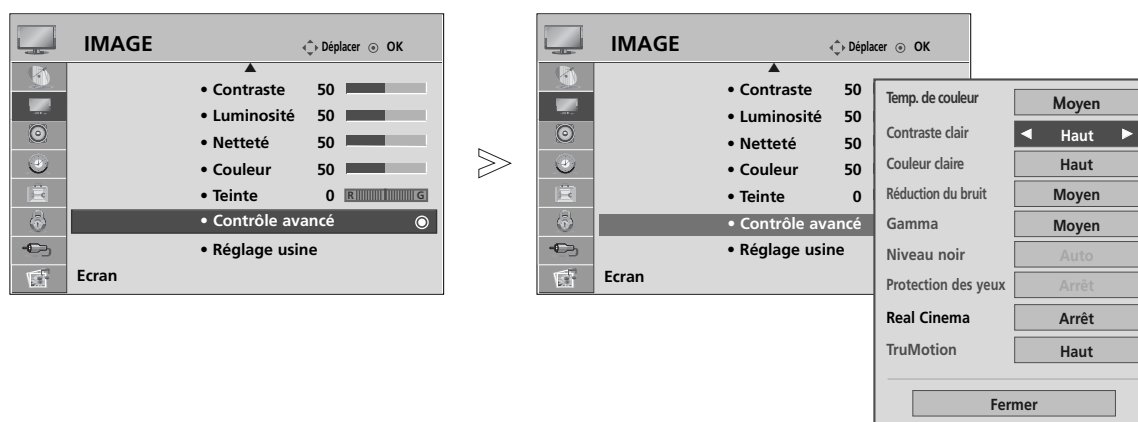

Sélectionner **IMAGE**.

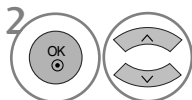

Sélectionner **Contrôle avancé**.

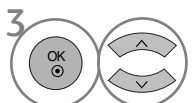

Sélectionner **Fresh contrast, Couleur claire, Réduction du bruit** ou **Gamma**.



Sélectionner la source souhaitée.

- Appuyez sur le bouton **MENU** pour revenir à l'affichage normal de la télévision.
- Appuyez sur le bouton **RETURN** (Retour) pour revenir à l'écran du menu précédent.

RÉGLAGES DE L'IMAGE





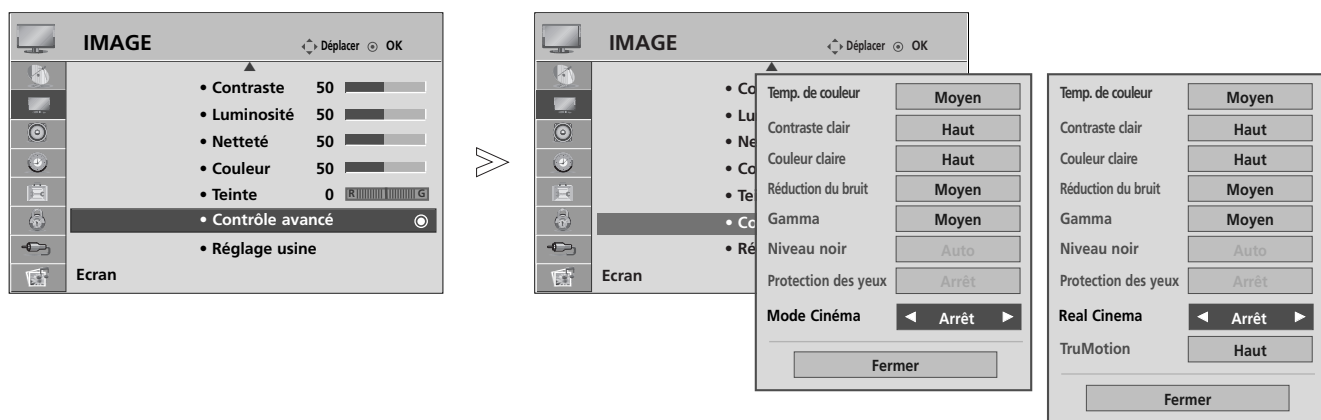

AVANCÉ : MODE DE FILM / CINEMA RÉEL (42/47LG60**, 42LG61** UNIQUEMENT)

Pour régler la télévision afin d'obtenir la meilleure qualité d'image possible pour regarder des films.

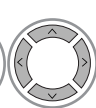
Cette fonction est disponible uniquement en modes TV analogique, Composant 480i/576i/1080i.

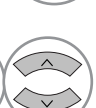

42/47LG60**, 42LG61**
uniquement

-   Sélectionner **IMAGE**.
-   Sélectionner **Contrôle avancé**.
-   Sélectionner **Mode Cinéma**(ou **Real Cinema**(42/47LG60**,42LG61** uniquement)).
-  Sélectionner **Marche** ou **Arrêt**.

- Appuyez sur le bouton **MENU** pour revenir à l'affichage normal de la télévision.
- Appuyez sur le bouton **RETURN** (Retour) pour revenir à l'écran du menu précédent.

MODE AVANCÉ - NIVEAU NOIR

Lorsque vous regardez un film, cette fonction permet de régler la meilleure qualité d'image de la télévision.

Cette fonction est disponible dans les modes suivants : AV (NTSC-M), HDMI ou Composant.

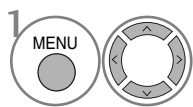
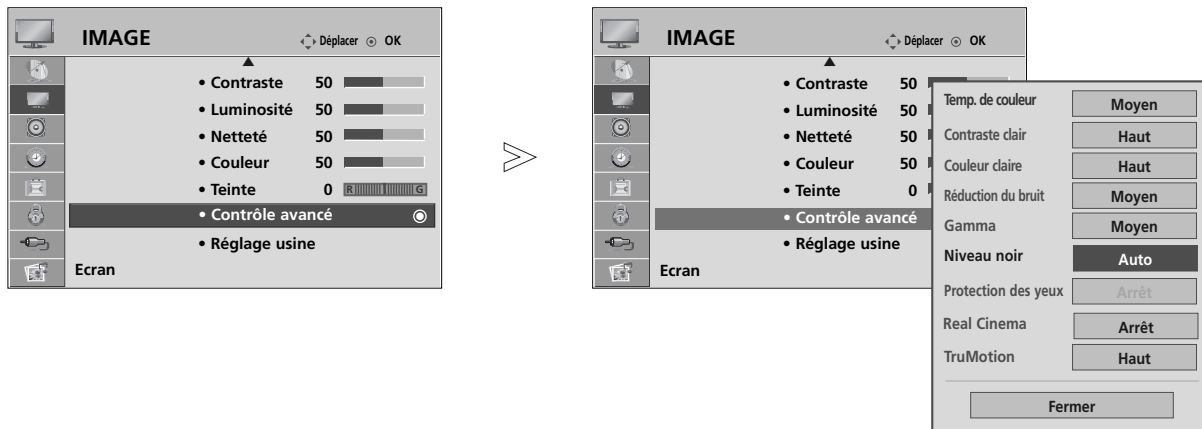

Sélectionner **IMAGE**.

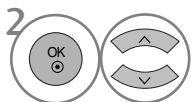

Sélectionner **Contrôle avancé**.

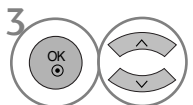

Sélectionner **Niveau noir**.

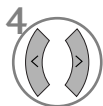

Sélectionner **Bas** ou **Haut**.

- **Bas** : l'image devient plus sombre.
- **Haut** : l'image devient plus lumineuse.
- **Auto (Automatique)** : Réaliser le niveau de noir de l'écran et réglage automatique en Haut ou Bas.

- Appuyez sur le bouton **MENU** pour revenir à l'affichage normal de la télévision.
- Appuyez sur le bouton **RETURN** (Retour) pour revenir à l'écran du menu précédent.

RÉGLAGES DE L'IMAGE

TRUMOTION AVANCE (42/47LG60**, 42LG61** UNIQUEMENT)

Permet d'obtenir une image optimale, sans flou ni secousse, lorsque l'utilisateur insère rapidement une source photo ou vidéo.

Cette fonction est désactivée sous les modes RGB-PC et HDMI-PC.

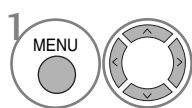
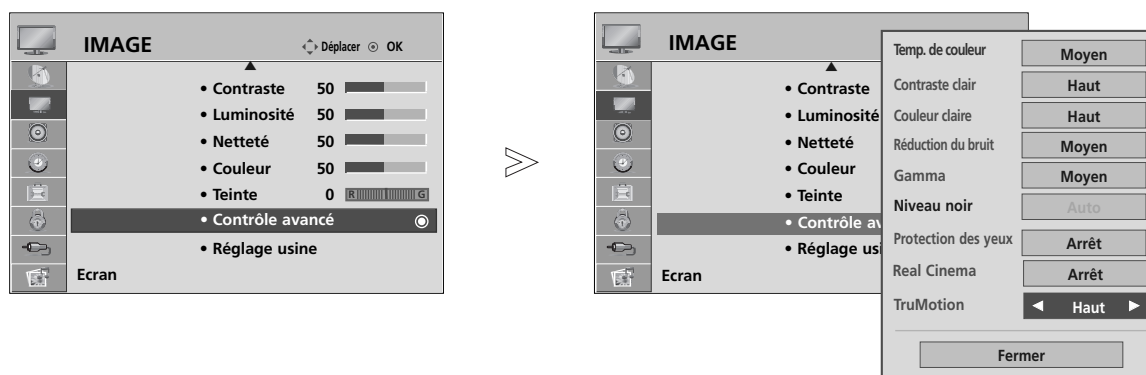

Sélectionner **IMAGE**.

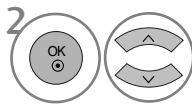

Sélectionner **Contrôle avancé**.

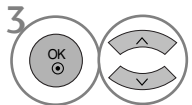

Sélectionner **TruMotion**



Sélectionner **Arrêt**, **Bas** ou **Haut**.

- **Haut**
offre un mouvement d'image plus doux.
- **Bas**
offre un mouvement d'image doux. Utilisez ce réglage par défaut.
- **Arrêt**
utilisez ce réglage si les réglages « Haut » et « Bas » engendrent des bruits parasites.





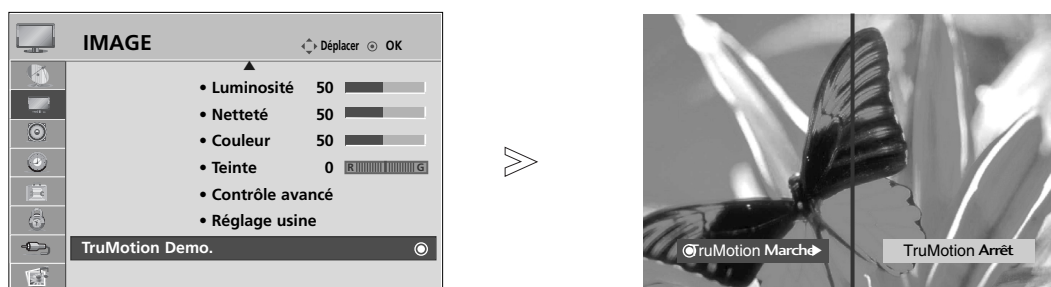

- Si vous activez l'option « TruMotion », un bruit parasite peut apparaître à l'écran.
- Si cela se produit, réglez « TruMotion » sur « Arrêt ».

- Appuyez sur le bouton **MENU** pour revenir à l'affichage normal de la télévision.
- Appuyez sur le bouton **RETURN** (Retour) pour revenir à l'écran du menu précédent.

TRUMOTION DEMO (42/47LG60**, 42LG61** UNIQUEMENT)

Utilisez pour voir la différence entre TruMotion Demo activé et TruMotion Demo désactivé.
la fonction n'est pas disponible sous le mode RGB[PC], HDMI[PC] mode.



- 1   Sélectionner **IMAGE**.
- 2   Sélectionner **TruMotion Demo..**
- 3   Définir **TruMotion sur Marche** ou **Arrêt**.
- 4 





- Pour arrêter la démo de TruMotion, appuyer sur le bouton **MENU**.

RÉGLAGES DE L'IMAGE

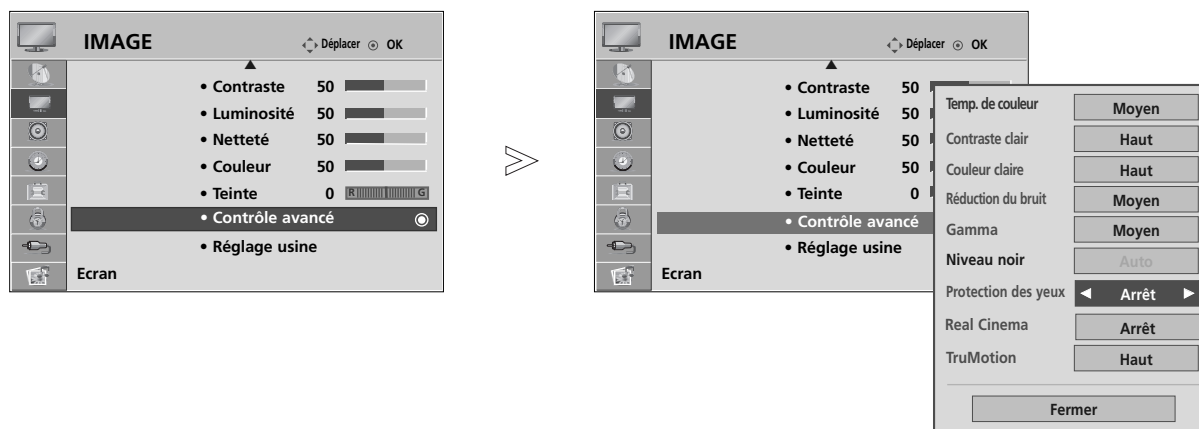
PROTECTION DES YEUX (TÉLÉVISION LCD UNIQUEMENT)

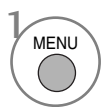
Cela vous permet de régler la luminosité lorsque l'écran est trop brillant afin d'éviter l'éblouissement.

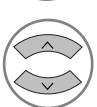
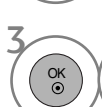





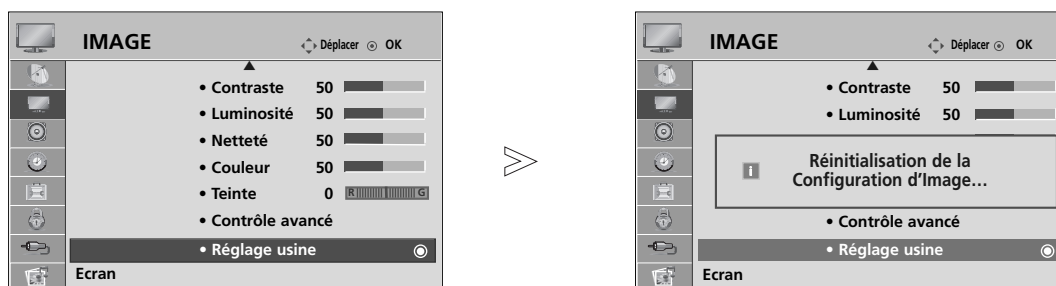

-   Sélectionner **IMAGE**.
-   Sélectionner **Contrôle avancé**.
-   Sélectionner **Protection des yeux**.
-  Sélectionner **Marche** ou **Arrêt**.

- Appuyez sur le bouton **MENU** pour revenir à l'affichage normal de la télévision.
- Appuyez sur le bouton **RETURN** (Retour) pour revenir à l'écran du menu précédent.

RÉINITIAL. IMAGE

Les paramètres des modes Image sélectionnés sont rétablis aux paramètres d'usine par défaut.



- 1   Sélectionner **IMAGE (Image)**.
- 2   Sélectionner **Réglage usine**.
- 3  Initialiser la valeur ajustée.

- Appuyez sur le bouton **MENU** pour revenir à l'affichage normal de la télévision.
- Appuyez sur le bouton **RETURN** (Retour) pour revenir à l'écran du menu précédent.

RÉGLAGES DE L'IMAGE

VOYANT D'ALIMENTATION (TÉLÉVISION LCD UNIQUEMENT)

Cela vous permet de régler la luminosité du voyant et du son lors de la mise sous tension.

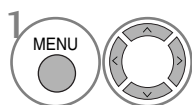
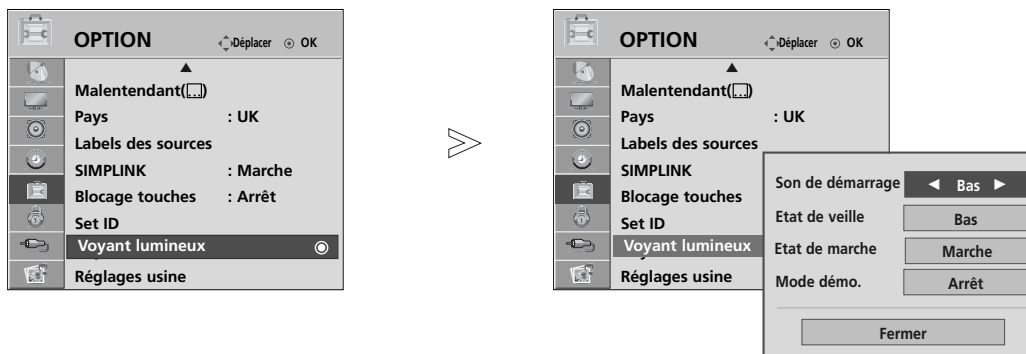

Sélectionner **OPTION**.

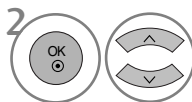

Sélectionner **Voyant lumineux**.

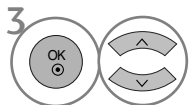

Sélectionner **Son de démarrage**, **Etat de veille**, **Etat de marche** ou **Mode démo.**

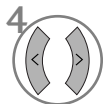

Sélectionner la source souhaitée.

- Appuyez sur le bouton **MENU** pour revenir à l'affichage normal de la télévision.
- Appuyez sur le bouton **RETURN** (Retour) pour revenir à l'écran du menu précédent.

ISM METHOD (RÉDUCTION DE LA RÉMANENCE À L'ÉCRAN) (MÉTHODE ISM) (TÉLÉVISION PLASMA UNIQUEMENT)

L'affichage prolongée de l'image figée d'un ordinateur ou d'un jeu vidéo peut provoquer une image fantôme qui risque de rester à l'écran, même si vous changez l'image. Évitez l'affichage d'une image figée à l'écran pendant une période prolongée.

Cérusé

Cette option permet de supprimer les rémanences à l'écran.

Remarque : il est possible que cette option ne puisse pas supprimer complètement une rémanence excessive.

Orbiter

Cette option vous permet d'éviter les images fantômes. Cependant, nous vous recommandons d'éviter l'affichage d'images figées. Pour éviter une rémanence à l'écran, vous devez déplacer l'écran toutes les 2 minutes.

Inversion

Cette fonction vous permet d'inverser la couleur de l'écran.

La couleur de l'écran est automatiquement inversée toutes les 30 minutes.

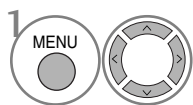
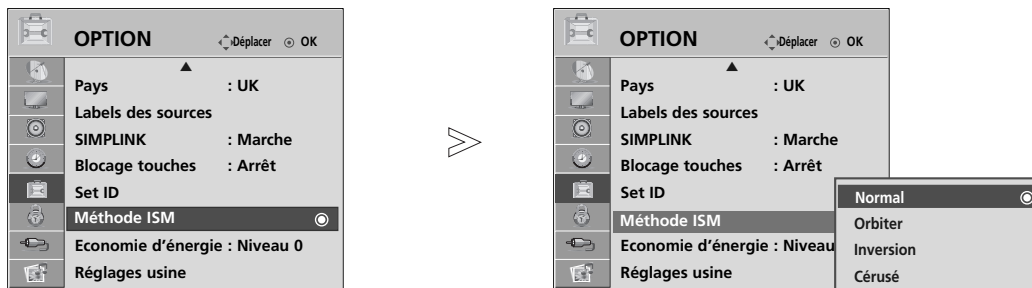

1 Sélectionner **OPTION**.

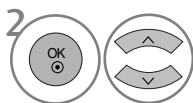

2 Sélectionner **Méthode ISM**.

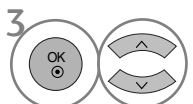

3 Sélectionner **Normal**, **Orbiter (Orbiteur)**, **Inversion** ou **Cérusé**.



4 Enregistrer souhaitée.

- Si vous ne souhaitez pas régler cette fonction, maintenez la valeur par défaut **Normal**.

- Appuyez sur le bouton **MENU** pour revenir à l'affichage normal de la télévision.
- Appuyez sur le bouton **RETURN** (Retour) pour revenir à l'écran du menu précédent.

RÉGLAGES DE L'IMAGE

MODE IMAGE ECONOMIE D'ENERGIE (Télévision Plasma uniquement)

Cette fonction permet de réduire la consommation d'énergie du téléviseur.

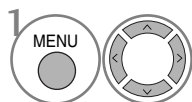
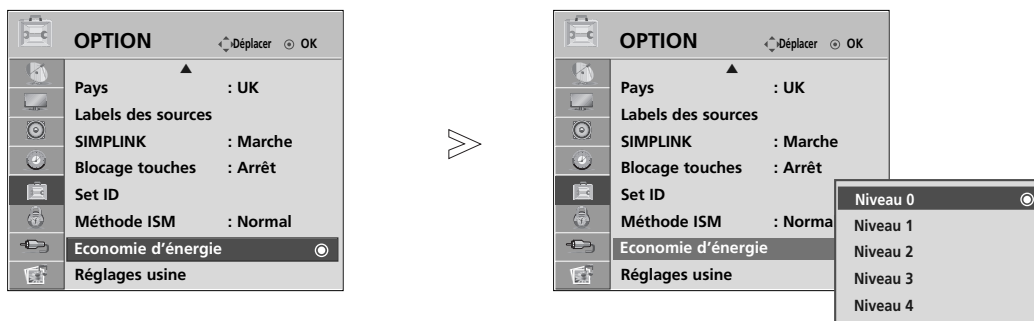

Sélectionner **OPTION**.

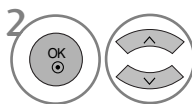

Sélectionner **Economie d'énergie**.

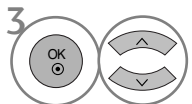

Sélectionner **Niveau 0, Niveau 1, Niveau 2, Niveau 3** ou **Niveau 4**.



Enregistrer souhaitée.

- Le niveau 0 est le plus lumineux.
- Vous pouvez également régler l'économie d'énergie dans le Menu rapide (**Q.Menu**).

- Appuyez sur le bouton **MENU** pour revenir à l'affichage normal de la télévision.
- Appuyez sur le bouton **RETURN** (Retour) pour revenir à l'écran du menu précédent.

RÉGLAGES DU SON ET DE LA LANGUE

NIVELAGE AUTO VOLUME (VOLUME AUTO)

Le mode Auto Volume (Volume auto) permet de maintenir un niveau de volume égal, même lorsque vous changez de programme.

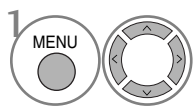
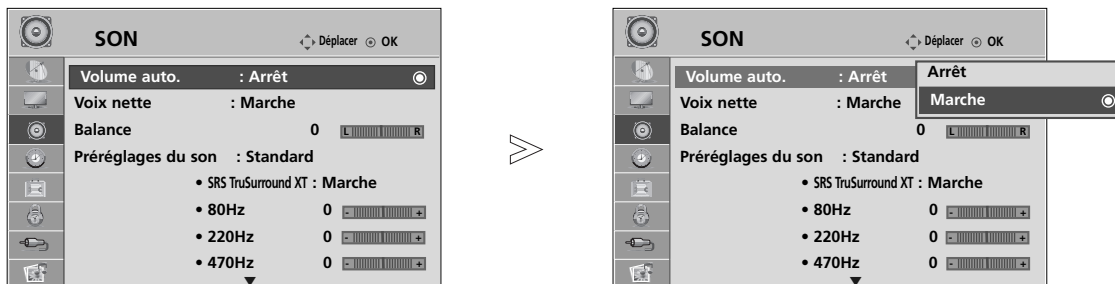

Sélectionner **SON**.

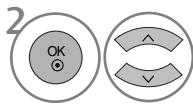

Sélectionner **Volume auto.**

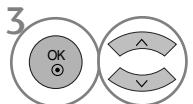

Sélectionner **Marche** ou **Arrêt**.

- Appuyez sur le bouton **MENU** pour revenir à l'affichage normal de la télévision.
- Appuyez sur le bouton **RETURN** (Retour) pour revenir à l'écran du menu précédent.

RÉGLAGES DU SON ET DE LA LANGUE

RÉGLAGES PRÉDÉFINIS DU SON – MODE DU SON

Vous pouvez sélectionner les paramètres son de votre choix : Standard, Musique, Cinéma, Sports ou Jeux ; vous pouvez également régler la fréquence son de l'égaliseur.

Le mode du son vous permet de bénéficier d'une meilleure qualité sonore sans aucun réglage particulier car le téléviseur règle automatiquement les effets sonores selon le contenu du programme en cours.

Standard, Musique, Cinéma, Sport et Jeu sont les préreglages définis en usine pour une qualité de son optimale.

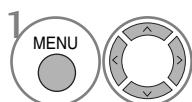
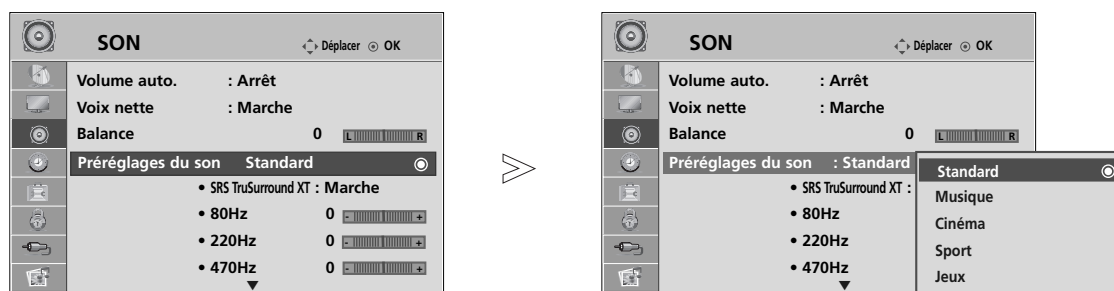

1 Sélectionner **SON**.

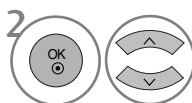

2 Sélectionner **Préréglages du son**.

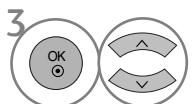

3 Sélectionner **Standard, Musique, Cinéma, Sport ou Jeux**.

• Vous pouvez également régler le mode Son dans le Menu rapide (**Q.Menu**).

- Appuyez sur le bouton **MENU** pour revenir à l'affichage normal de la télévision.
- Appuyez sur le bouton **RETURN** (Retour) pour revenir à l'écran du menu précédent.

RÉGLAGES DU SON – MODE UTILISATEUR

Réglez l'égaliseur de sons.

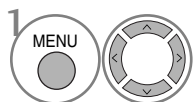
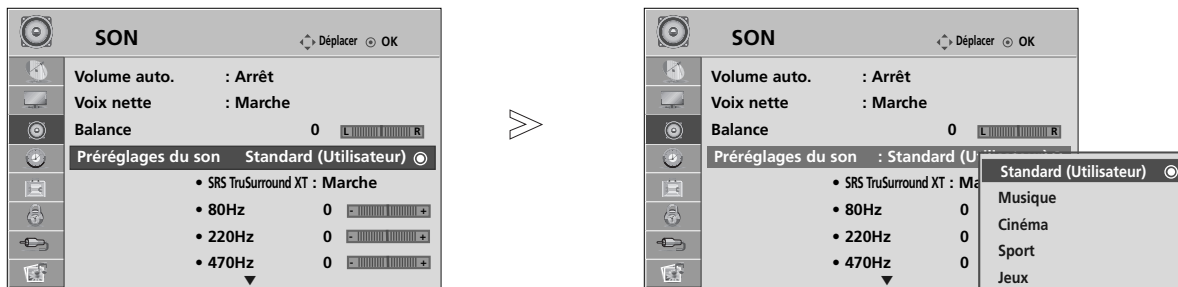

1 Sélectionner **SON**.

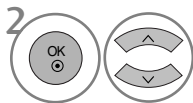

2 Sélectionner **Préréglages du son**.

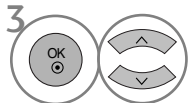

3 Sélectionner **Standard, Musique, Cinéma, Sport** ou **Jeux**.

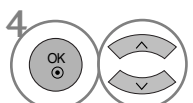

4 Sélectionner une bande de fréquence.

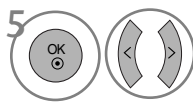

5 Définir le niveau de son souhaité.

SRS TRUSURROUND XT

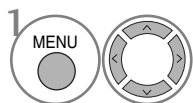

1 Sélectionner **SON**.

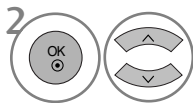

2 Sélectionner **SRS TruSurround XT**.

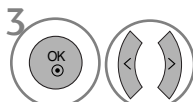

3 Sélectionner **Marche** ou **Arrêt**.

SRS TruSurround XT Sélectionnez cette option pour avoir un son réaliste.

- ▶ **SRS** est une marque déposée de SRS Labs, Inc.
- ▶ La technologie TruSurround XT est utilisée sous licence de SRS Labs, Inc.

RÉGLAGES DU SON ET DE LA LANGUE

VOIX CLAIRES

En différenciant les gammes de sons provenant des voix humaines des autres, la qualité des voix humaines sera meilleure pour l'utilisateur.

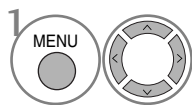
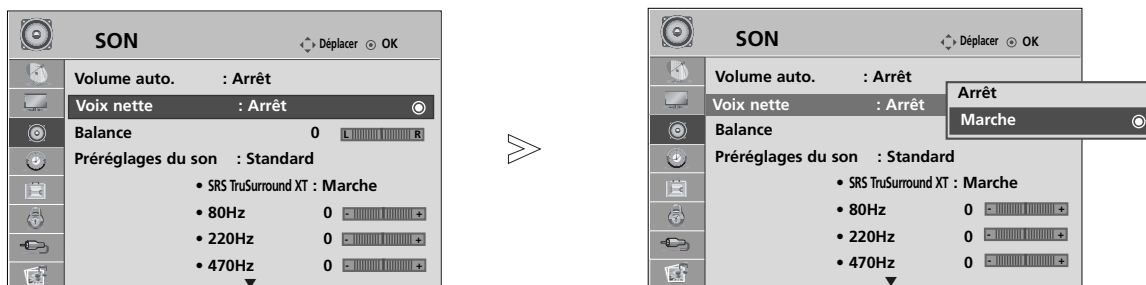

Sélectionner **SON**.

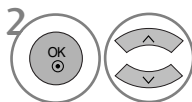

Sélectionner **Voix nette**.

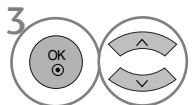

Sélectionner **Marche** ou **Arrêt**.

• Si vous activez **Voix nette (Marche)**, la fonction **SRS TruSurround XT** ne fonctionnera pas.

- Appuyez sur le bouton **MENU** pour revenir à l'affichage normal de la télévision.
- Appuyez sur le bouton **RETURN** (Retour) pour revenir à l'écran du menu précédent.

BALANCE

Vous pouvez régler l'équilibre du son du haut-parleur selon votre choix.

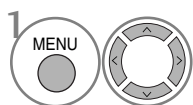
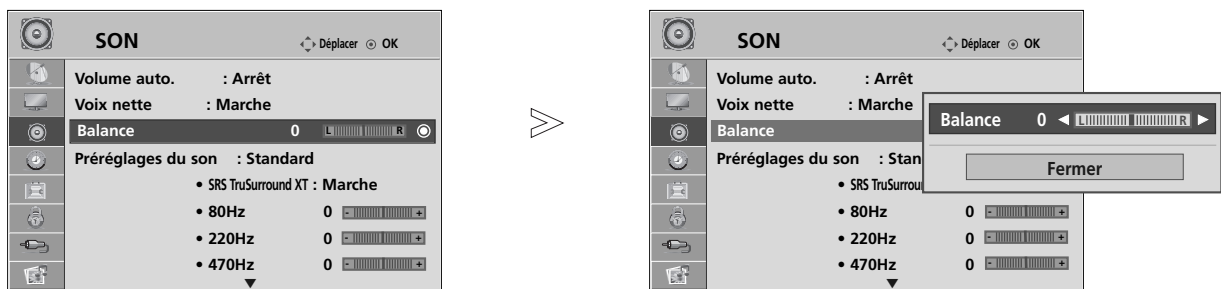

Sélectionner **SON**.

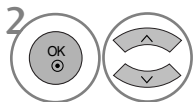

Sélectionner **Balance (Equilibre)**.

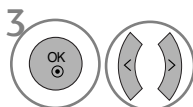

Effectuer le réglage souhaité.

- Appuyez sur le bouton **MENU** pour revenir à l'affichage normal de la télévision.
- Appuyez sur le bouton **RETURN** (Retour) pour revenir à l'écran du menu précédent.

RÉGLAGES DU SON ET DE LA LANGUE

ACTIVATION ET DÉSACTIVATION DES HAUT-PARLEURS

Vous pouvez régler le statut des haut-parleurs du téléviseur.

Dans **AV1**, **AV2**, **AV3**, **COMPOSANT**, **RGB** et **HDMI1** avec HDMI au câble de DVI, le speaker de TV peut être interrompu même s'il n'y a aucun signal vidéo.

Si vous souhaitez utiliser votre système hi-fi stéréo externe, éteignez les haut-parleurs du téléviseur.

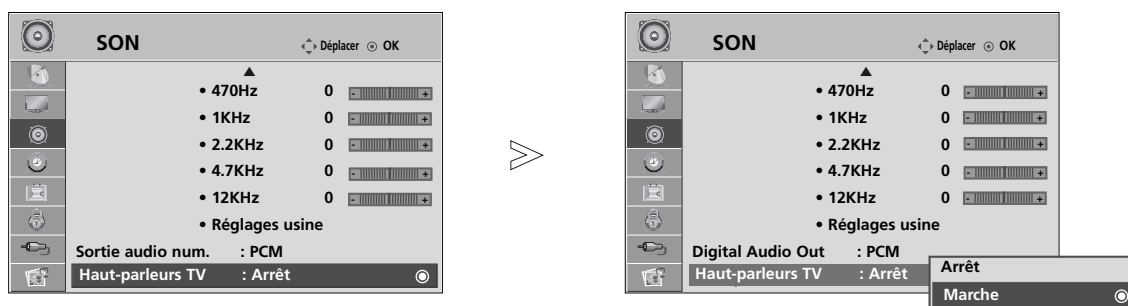

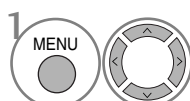
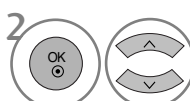
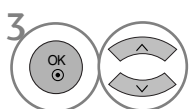
-  Sélectionner **SON**.
-  Sélectionner **Haut-parleurs TV**.
-  Sélectionner **Marche** ou **Arrêt**.

- Appuyez sur le bouton **MENU** pour revenir à l'affichage normal de la télévision.
- Appuyez sur le bouton **RETURN** (Retour) pour revenir à l'écran du menu précédent.

SÉLECTION DE LA SORTIE AUDIO NUMÉRIQUE

Cette fonction vous permet de sélectionner la sortie audio numérique de votre choix.

Le téléviseur peut reproduire le son Dolby Digital uniquement sur une chaîne qui transmet ce type de son.

Lorsque le format Dolby Digital est appliqué, si vous sélectionnez Dolby Digital dans le menu Sortie audio numérique, la sortie SPDIF reproduit le son Dolby Digital. Même si Dolby Digital est sélectionné, si le format Dolby Digital n'est pas appliqué, la sortie

SPDIF reproduit le PCM (Modulations par impulsions et codage).

Même si Dolby Digital et Langue audio ont été réglés sur une chaîne qui diffuse un son Dolby Digital, seul Dolby Digital est reproduit.

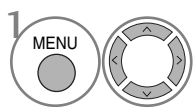
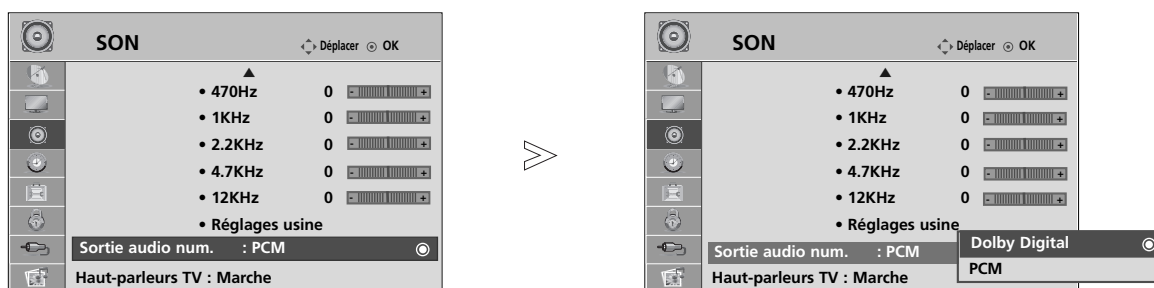

1 Sélectionner **SON**.

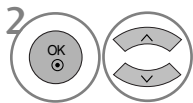

2 Sélectionner la **Sortie audio num..**

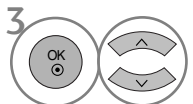

3 Sélectionner **Dolby Digital** ou **PCM**.



Fabriqué sous licence de Dolby Laboratories. "Dolby" et le symbole double-D sont des marques commerciales de Dolby Laboratories.

- Il est possible qu'en mode HDMI, certains lecteurs DVD ne produisent pas de son SPDIF. A ce moment, réglez la sortie audio numérique du lecteur DVD sur PCM.



- Appuyez sur le bouton **MENU** pour revenir à l'affichage normal de la télévision.
- Appuyez sur le bouton **RETURN** (Retour) pour revenir à l'écran du menu précédent.

RÉGLAGES DU SON ET DE LA LANGUE

REINITIALISATION DES PARAMETRES AUDIO

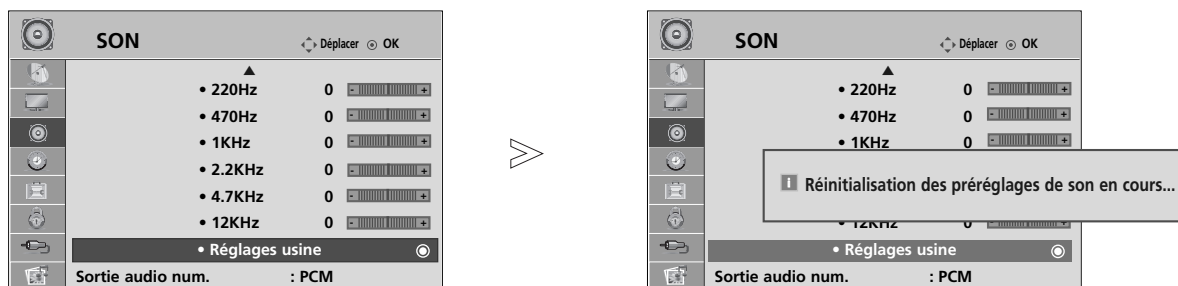
Les paramètres du mode Son sélectionné sont rétablis aux paramètres d'usine par défaut.

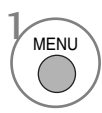

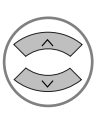
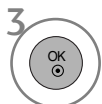
-   Sélectionner **SON**.
-   Sélectionner **Réglages usine**.
-  Initialiser la valeur ajustée.

- Appuyez sur le bouton **MENU** pour revenir à l'affichage normal de la télévision.
- Appuyez sur le bouton **RETURN** (Retour) pour revenir à l'écran du menu précédent.

Réception Stéréo/Bilingue (En mode analogique uniquement)

Lorsqu'un programme est sélectionné, les informations sur le son apparaissent pour la station avec le numéro de programme et le nom de la station.

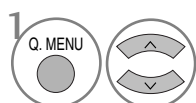

Sélectionner **Son**.

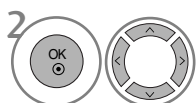

Permet de sélectionner la sortie audio.

Diffusion	Affichage écran (OSD)
Mono	MONO
Stéréo	STEREO
Dual (bilingue)	DUAL I, DUAL II, DUAL I+II

■ Sélection du son mono

Si le signal stéréo est faible en matière de réception stéréo, vous ne pouvez pas passer en mode Mono. En réception Mono, la clarté du son est meilleure.

■ Sélection de la langue pour les émissions bilingues

Si un programme peut être reçu en deux langues (bilingue), vous pouvez passer en DUAL I, DUAL II ou DUAL I+II.

- DUAL I permet de retransmettre la langue originale sur les haut-parleurs.
- DUAL II permet de retransmettre la langue du doublage sur les haut-parleurs.
- DUAL I+II permet de retransmettre une langue sur chaque haut-parleur.

RÉGLAGES DU SON ET DE LA LANGUE

Réception NICAM (En mode analogique uniquement)

Votre magnétoSCOPE est équipé d'un décodeur de son numérique, qui vous permet de recevoir un son numérique NICAM (Near Instantaneous Compressed Audio Multiplexing) d'excellente qualité.

La sortie audio peut être sélectionnée selon le type d'émission reçu.

-
- 1 Lorsque vous recevez un son NICAM mono, sélectionnez **NICAM MONO** ou FM MONO.

 - 2 Lorsque vous recevez un son NICAM stéréo, sélectionnez **NICAM STEREO** ou FM MONO.
Si le signal stéréo est mauvais, passez en mono.

 - 3 Lorsque vous recevez un son NICAM dual (bilingue), sélectionnez **NICAM DUAL I**, **NICAM DUAL II** ou **NICAM DUAL I+II** ou FM MONO.
-

Sélection de la sortie audio

En mode AV, Composant, RGB et HDMI vous pouvez diriger la sortie son vers le haut-parleur droit ou gauche.

Sélectionnez la sortie audio.

L+R: Le signal audio de l'entrée audio L sort sur le haut-parleur gauche, le signal audio de l'entrée R sur le haut-parleur droit.

L+L: Le signal audio de l'entrée audio L sort sur les haut-parleurs droit et gauche.

R+R: Le signal audio de l'entrée audio R sort sur les haut-parleurs droit et gauche.

LANGUE DU MENU À L'ÉCRAN/ SÉLECTION DU PAYS

Le menu du guide d'installation s'affiche sur l'écran du téléviseur lorsque vous mettez celui-ci sous tension pour la première fois.

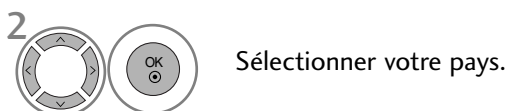

* Si vous souhaitez modifier la langue ou le pays sélectionné

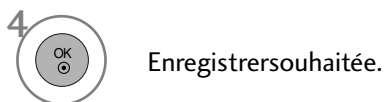
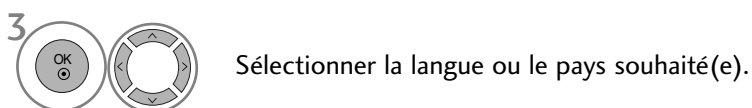
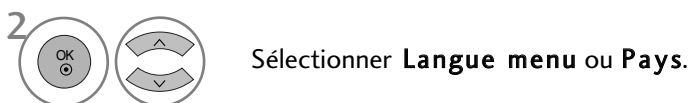

! REMARQUE

- ▶ Si vous ne terminez pas la configuration du **Guide d'Installation** en appuyant sur la touche **RETURN** ou bien avant que l'OSD (Affichage Écran) ne s'éteigne, le guide réapparaîtra lors du rallumage de l'appareil.
- ▶ Si vous sélectionnez le mauvais pays, il se peut que le télétexte n'apparaisse pas correctement à l'écran ou que certains problèmes surgissent lors de l'utilisation du télétexte.
- ▶ La fonction d'IC (Interface Commune) ne peut être appliquée, fondée sur la circonstance d'émission de pays.
- ▶ Les touches de contrôle DTV peuvent ne pas fonctionner, selon les caractéristiques techniques d'émission locales.
- ▶ Dans les pays dans lesquels la diffusion numérique n'est pas déterminée, certaines fonctions DTV (numériques) peuvent ne pas fonctionner en fonction des circonstances de diffusion numérique.

RÉGLAGES DU SON ET DE LA LANGUE

SÉLECTION DE LA LANGUE (EN MODE NUMÉRIQUE UNIQUEMENT)

Cette fonction vous permet de sélectionner la langue audio de votre choix. Si les données audio ne sont pas émises dans la langue sélectionnée, elles le seront dans la langue par défaut.

Utilisez la fonction **Sous-titres** lorsqu'une ou plusieurs langues de sous-titres est diffusée. Si les sous-titres ne sont pas émis dans la langue désirée, ils s'afficheront dans la langue par défaut.

Lorsque les langues que vous avez choisies en premier pour la langue audio (Langue audio) et la langue des sous-titres (Langue des sous-titres) ne sont pas prises en charge, vous pouvez sélectionner une langue dans la seconde catégorie.

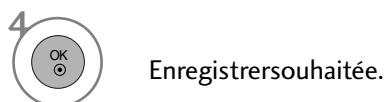
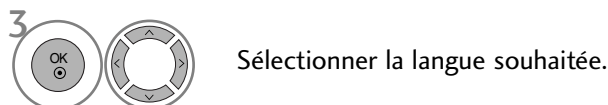
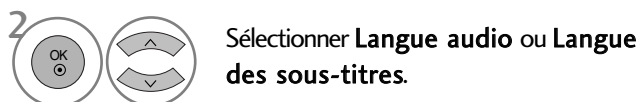

- Appuyez sur le bouton **RETURN** (Retour) pour revenir à l'écran du menu précédent.

< Sélection de la Langue Audio >

- ▶ Si l'émission est en deux langues ou plus, vous pouvez en sélectionner une pour l'audio.

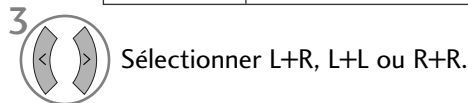

Information OSD de la Langue Audio

Affichage	États
N.A	Non disponible
MPEG	Audio MPEG
Dolby Digital	Audio Dolby Digital
Visual Impaired	Audio pour "Visual Impaired"
Hearing Impaired	Audio pour "Hearing Impaired"

< Sélection de la Langue des Sous-titres >

- ▶ Lorsque les sous-titres sont émis en deux langues ou plus, vous pouvez sélectionner la langue des sous-titres à l'aide de la touche **SUBTITLE** de la télécommande.
- ▶ Appuyez sur les touches \wedge \vee pour sélectionner la langue des sous-titres.

- Les sous-titres et l'audio peuvent être affichés dans leur forme la plus simple avec entre 1 et 3 caractères émis par le diffuseur.
- Lorsque vous sélectionnez une source Audio supplémentaire (Audio pour "malentendants ou déficients visuels"), il se peut que le son sorte de l'Audio principal.

Information OSD de la Langue des Sous-titres

Affichage	États
N.A	Non disponible
Text	Sous-titres Télétex
Hearing Impaired	Sous-titres pour "Malentendants"



RÉGLAGE DE L'HEURE

HORLOGE

L'horloge est automatiquement réglée lors de la réception du signal numérique. (Vous pouvez régler l'horloge si le téléviseur n'a pas de signal DTV.)

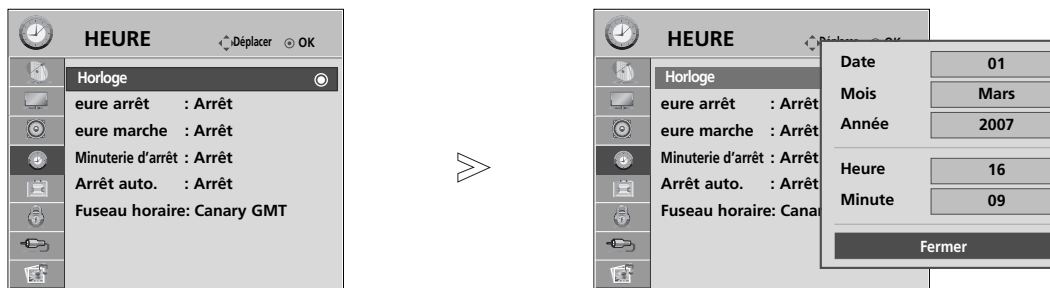
Vous devez régler l'horloge avant d'utiliser la fonction de mise en marche/arrêt automatique.

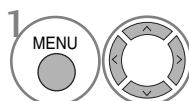
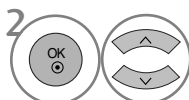
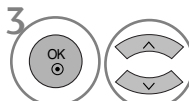

-  Sélectionner **HEURE**.
-  Sélectionner **Horloge**.
-  Sélectionner l'année, le date ou l'heure.
-  Définir l'année, la date ou l'heure.

- Appuyez sur le bouton **MENU** pour revenir à l'affichage normal de la télévision.
- Appuyez sur le bouton **RETURN** (Retour) pour revenir à l'écran du menu précédent.

RÉGLAGE DE L'HEURE

ACTIVATION ET DÉSACTIVATION DE L'HORLOGE

Le minuteur de mise en arrêt commute automatiquement l'appareil à la position stand-by après que le temps de pré-réglage se soit écoulé.

Si aucune touche de la télécommande n'est activée durant les deux heures qui suivent la mise en service, l'appareil s'arrêtera automatiquement.

Cette fonction de "démarrage et arrêt automatique à heure choisie" est une programmation journalière.

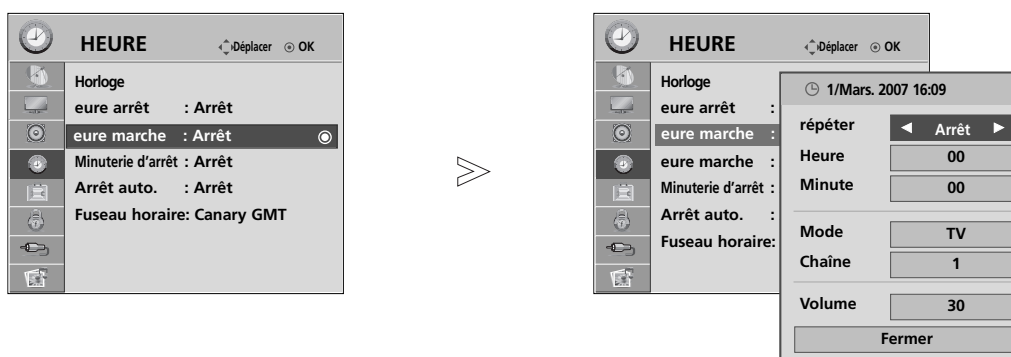

L'arrêt automatique prime sur la mise en marche automatique si la même heure est programmée pour chacune de ces fonctions.

Le téléviseur doit être en mode veille pour pouvoir se mettre automatiquement en marche.

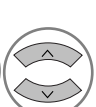
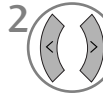

-   Sélectionner **HEURE**.
-   Sélectionner **eure arrêt** ou **eure marche**.
-   Sélectionner **Repeat**.
-  Sélectionner **Arrêt, Une fois, 1 fois/jr (Chaque jour), Lundi ~ Vend., Lundi ~ Sam., Sam. ~ Dim. ou Dim..**
-  Définir l'heure.
-  Définir les minutes.

- Pour annuler la mise en marche/arrêt automatique, sélectionner Arrêt.
- Fonction On Timer (Heure marche) uniquement

-   Sélectionner **Mode**.
-  Sélectionner **TV, DTV** ou **Radio**.
-  Définir le programme.
-  Ajuster le niveau du volume lors de la mise en marche.

- Appuyez sur le bouton **MENU** pour revenir à l'affichage normal de la télévision.
- Appuyez sur le bouton **RETURN** (Retour) pour revenir à l'écran du menu précédent.

RÉGLAGE DE LA MISE EN VEILLE AUTOMATIQUE

Si cette fonction est activée et qu'il n'y a aucun signal d'entrée, le téléviseur s'éteint automatiquement après 10 minutes.

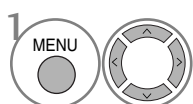
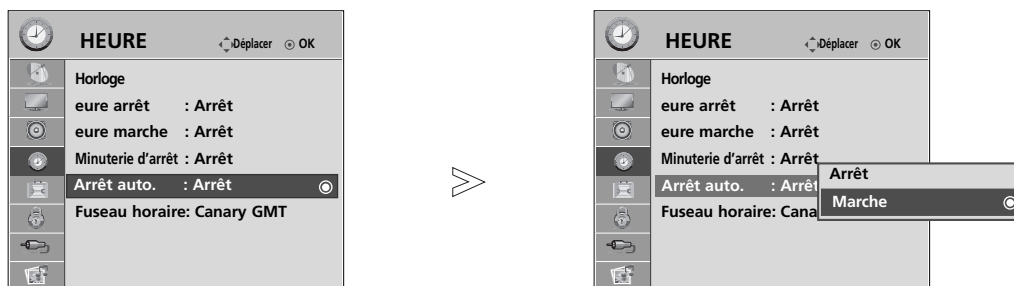

Sélectionner **HEURE**.

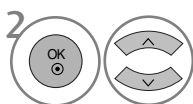

Sélectionner **Arrêt auto.**

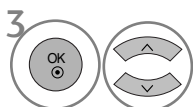

Définir sur **Arrêt** ou **Marche**.

- Appuyez sur le bouton **MENU** pour revenir à l'affichage normal de la télévision.
- Appuyez sur le bouton **RETURN** (Retour) pour revenir à l'écran du menu précédent.

RÉGLAGE DE L'HEURE

CONGIGURATION DU FUSEAU HORAIRE

Lorsque vous sélectionnez le fuseau horaire d'une ville, l'heure du téléviseur est réglée selon les informations horaires basées sur le fuseau horaire et l'heure du méridien de Greenwich (HMG). Ces informations sont reçues pour le signal de diffusion lorsque l'heure est automatiquement réglée par un signal numérique.

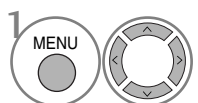
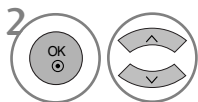
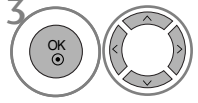
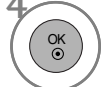
-  Sélectionner **HEURE**.
-  Sélectionner **Fuseau horaire**.
-  Sélectionner le fuseau horaire de la zone d'affichage.
-  Confirmer les informations.

RÉGLAGE DE LA MINUTERIE DE VEILLE

Vous n'avez plus à vous soucier d'éteindre le poste avant d'aller vous coucher. Cette fonction vous permet de mettre automatique-ment le téléviseur en mode veille après un certain délai.

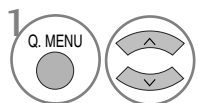
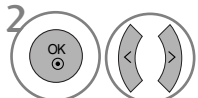
-  Sélectionner **Minuterie d'arrêt**.
-  Sélectionner **Arrêt, 10, 20, 30, 60, 90, 120, 180 ou 240 Min.**

- Si vous éteignez l'appareil, le paramètre sélectionné est annulé.
- Vous pouvez également régler le **Mode Dormir** dans le menu **HEURE**.

CONTRÔLE PARENTAL

DEFIN. M.D.PASSE & SYSTÈME DE VERROUILLAGE

Si vous saisissez tout d'abord le mot de passe, appuyez sur '0', '0', '0', '0' sur la télécommande.

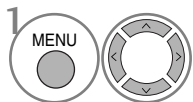
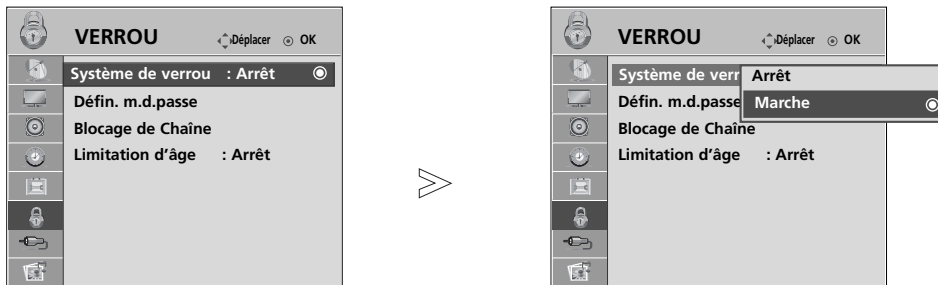

Sélectionner **VERROU**.

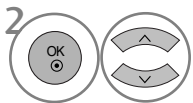

Sélectionner **Système de verrou**.

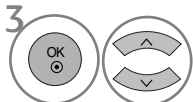

Sélectionner **Marche**.

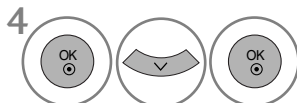

Définir le mot de passe.

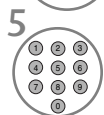

Saisir un mot de passe à 4 chiffres.
Surtout ne pas oublier ce numéro !
Saisir à nouveau le mot de passe pour confirmer.

• Si vous oubliez votre mot de passe, appuyez sur '7', '7', '7', '7' sur la télécommande.

- Appuyez sur le bouton **MENU** pour revenir à l'affichage normal de la télévision.
- Appuyez sur le bouton **RETURN** (Retour) pour revenir à l'écran du menu précédent.





CONTRÔLE PARENTAL

BLOPAGE D'UN PROGRAMME

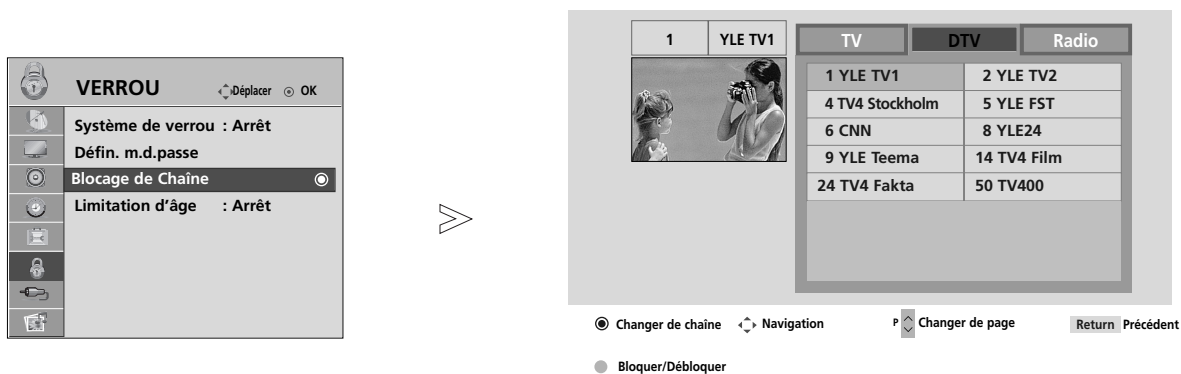
Permet de bloquer tous les programmes que vous ne souhaitez pas regarder ou que vous ne voulez pas que vos enfants regardent.

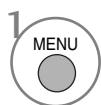
Cette fonction est disponible lorsque le **Système de verrouillage est activé**.

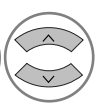
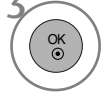

- 1   Sélectionner **VERROU**.
- 2   Sélectionner **Blocage de Chaîne**.
- 3  Entrer dans le menu.
- 4   Sélectionner un programme à bloquer.

- Appuyez sur le bouton **MENU** pour revenir à l'affichage normal de la télévision.
- Appuyez sur le bouton **RETURN** (Retour) pour revenir à l'écran du menu précédent.

CONTRÔLE PARENTAL





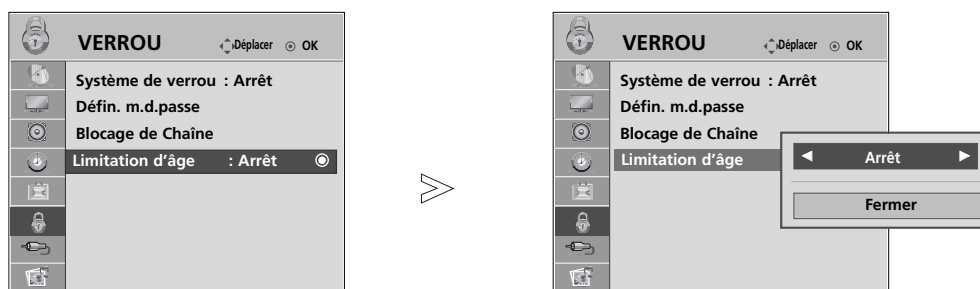

Cette fonction fonctionne selon les informations de la station de diffusion. Par conséquent, si le signal diffuse des informations incorrectes, cette fonction ne fonctionne pas.

Un mot de passe est requis pour accéder à ce menu.

Ce téléviseur est programmé pour mémoriser les dernières options qui ont été configurées, même si celui-ci est éteint.

Permet d'éviter que les enfants regardent certains programmes télévisés réservés aux adultes, en fonction de l'ensemble des évaluations données.



-   Sélectionner **VERROU**.
-   Sélectionner **Limitation d'âge**.
-   Effectuer les réglages adéquats.
-  Enregistrer souhaitée.

- Appuyez sur le bouton **MENU** pour revenir à l'affichage normal de la télévision.
- Appuyez sur le bouton **RETURN** (Retour) pour revenir à l'écran du menu précédent.



CONTRÔLE PARENTAL

BLOCAGE TOUCHES

Le téléviseur peut être réglé de manière à ce que la télécommande soit indispensable pour contrôler ses différentes fonctions.

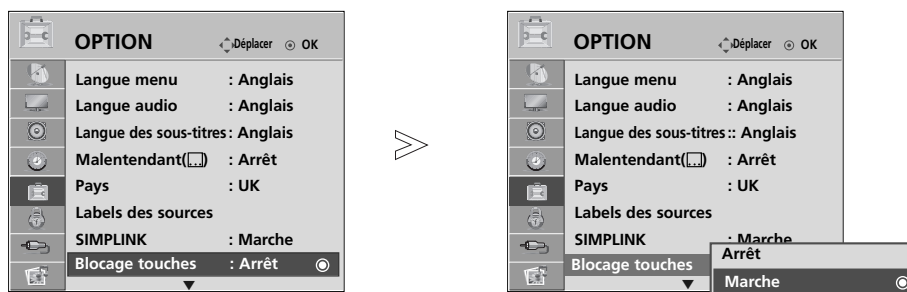
Cela permet d'interdire éventuellement l'utilisation du téléviseur.

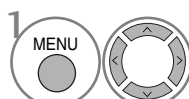
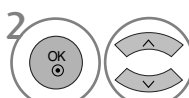
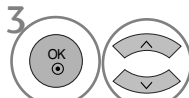

-  Sélectionner **OPTION**.
-  Sélectionner **Blocage touches**.
-  Sélectionner **Marche** ou **Arrêt**.
-  Enregistrer souhaitée.

- Lorsque vous réglez l'option **Blocage touches** sur **Marche** et que le téléviseur est hors tension, appuyez sur les touches **⏻ / I**, **INPUT**, **P ▲ ▼** (ou **P ^ v**) du téléviseur ou sur les touches **POWER**, **INPUT**, **P ^ v** ou les touches **NUMÉRIQUES** de la télécommande.
- Lorsque vous réglez l'option **Blocage touches** sur **Marche**, le message  **Blocage touches activée** s'affiche à l'écran si vous n'appuyez sur aucune touche du panneau avant du téléviseur pendant le visionnage.

- Appuyez sur le bouton **MENU** pour revenir à l'affichage normal de la télévision.
- Appuyez sur le bouton **RETURN** (Retour) pour revenir à l'écran du menu précédent.

TÉLÉTEXTE

Cette fonction n'est pas disponible dans tous les pays.

Le télétexte est un service gratuit diffusé par la plupart des chaînes de télévision. Il propose des informations de dernière minute concernant les actualités, la météo, les programmes TV, les valeurs de la bourse, ainsi que de nombreux autres sujets.

Le décodeur télétexte de ce téléviseur est compatible avec les systèmes SIMPLE, TOP et FASTEXT. Un télétexte SIMPLE (standard) contient un certain nombre de pages, que l'on peut sélectionner en tapant directement le numéro correspondant. TOP (Table Of Page) et FASTEXT offrent des méthodes de sélection de page plus modernes, vous permettant d'afficher une page sans connaître son numéro.

POUR ACTIVER/DÉSACTIVER LE TÉLÉTEXTE

Pour activer le télétexte, appuyez sur la touche **TEXT**. La première page ou la dernière page sélectionnée s'affiche. Le décodeur de télétexte sélectionne le mode télétexte retransmis par la station. Deux numéros de page, le nom de la chaîne, la date et l'heure sont maintenant affichés sur la première ligne de l'écran. Le premier numéro de page indique votre sélection, tandis que le second indique le numéro de la page actuellement affichée.

Pour désactiver le télétexte, appuyez sur la touche **TEXT**. Le téléviseur réaffiche le mode précédent.

TEXTE SIMPLE

■ Sélection des pages

- 1 Tapez les trois chiffres correspondant au numéro de la page avec les touches NUMEROTEES. Si vous tapez un mauvais chiffre, complétez le numéro erroné et recommencez, afin de sélectionner le numéro correct.
- 2 Pour sélectionner la page précédente ou la page suivante, vous pouvez utiliser la touche **P** ^ ∨ .

TEXTE TOP

Le guide utilisateur situé en haut de l'écran affiche quatre zones colorées en rouge, vert, jaune et bleu. La zone jaune désigne le groupe suivant, la zone bleue le bloc suivant.

■ Sélection des groupes/blocs/page

- 1 La touche BLEU permet de passer d'un bloc au suivant.
- 2 La touche JAUNE permet de passer au groupe suivant (avec fin de page automatique au bloc suivant).
- 3 La touche VERTE permet d'afficher la page suivante (avec fin de page automatique au groupe suivant). Vous pouvez également utiliser la touche **P** ^ .
- 4 La touche ROUGE permet de revenir en arrière. Vous pouvez également utiliser la touche **P** ∨ .

■ Sélection directe des pages

En mode TOP, comme en mode SIMPLE, vous pouvez sélectionner une page télétexte en tapant les trois chiffres correspondant à son numéro avec les touches NUMEROTEES.

TÉLÉTEXTE

FASTEXT

Les pages télétexte sont codées en fonction des cases colorées figurant en bas de l'écran. Pour sélectionner une page, il suffit d'appuyer sur la touche de couleur correspondante.

■ Sélection des pages

- 1 Appuyer sur le bouton T.OPT puis $\wedge \vee$ pour sélectionner le menu . Afficher la page d'index.
- 2 Vous pouvez sélectionner les pages codées en fonction des cases colorées en appuyant sur la touche de couleur correspondante.
- 3 En mode FASTEXT, comme en mode SIMPLE, vous pouvez sélectionner une page télétexte en tapant les trois chiffres correspondant à son numéro avec les touches NUMEROTEES.
- 4 Pour sélectionner la page précédente ou la page suivante, utilisez la touche P $\wedge \vee$.

FONCTIONS TÉLÉTEXTE SPÉCIALES

- Appuyer sur le bouton T.OPT puis $\wedge \vee$ pour sélectionner le menu **Text Option** (Option de texte).



■ REVEAL (INFORMATIONS CACHEES)

Sélectionner ce menu pour afficher les informations cachées, comme les solutions aux devinettes et aux puzzles.



■ UPDATE MISE A JOUR

Cette fonction permet d'afficher l'image TV, pendant la recherche d'une page télétexte. Le symbole apparaît alors dans le coin supérieur gauche de l'écran. Lorsque la page mise à jour est disponible, le symbole est remplacé par le numéro de la page. Sélectionner ce menu à nouveau pour afficher la page télétexte actualisée.



■ TIME

Lorsque vous regardez un programme, sélectionnez ce menu pour afficher l'heure en haut à droite de l'écran.

Le numéro de sous-page est affiché en bas de l'écran. Pour garder ou changer la sous-page, presser les boutons Rouge ou Vert, $\lt \gt$ ou NUMEROTEES.



■ HOLD (STILL)

Interrompt le défilement automatique des pages pour les pages télétexte comprenant plusieurs pages écran. Le nombre de pages écran et le numéro de celle qui est actuellement affichée apparaît normalement au-dessous de l'heure. Lorsque ce menu est sélectionné, le symbole Stop est affiché en haut à gauche de l'écran et le changement de page automatique est inactif.

TÉLÉTEXTE NUMÉRIQUE

*Cette fonction n'est disponible qu'au Royaume Uni.

Ce téléviseur vous donne accès à un télétexte numérique qui a été considérablement amélioré, notamment au niveau du texte, des graphiques, etc.

Vous pouvez accéder à ce télétexte numérique au moyen de services de télétextes numériques spéciaux qui diffusent ce genre de service.

Vous devez sélectionner Arrêt dans le menu des langues de sous-titres pour afficher le télétexte. Pour ce faire, appuyez sur la touche **SUBTITLE**.

TÉLÉTEXTE DANS LE SERVICE NUMÉRIQUE

- 1 Appuyez sur le clavier numérique ou sur la touche **P** ^ ∨ pour sélectionner un service numérique qui diffuse le télétexte numérique.
Pour connaître les divers services de télétexte numériques, reportez-vous à la liste des services EPG.
- 2 Suivez les indications du télétexte numérique, puis passez à l'étape suivante en appuyant sur la touche **TEXT**, **OK**, ^ ∨ < >, **ROUGE**, **VERTE**, **JAUNE**, **BLEUE** ou sur les touches **NUMÉRIQUES**.
- 3 Pour changer de service de télétexte numérique, il vous suffit de sélectionner un autre service à l'aide des touches numériques ou de la touche **P** ^ ∨.



TÉLÉTEXTE DU SERVICE NUMÉRIQUE

- 1 Appuyez sur le clavier numérique ou sur la touche **P** ^ ∨ pour sélectionner un service qui diffuse le télétexte numérique.
- 2 Appuyez sur la touche **TEXT** ou sur les touches de couleur pour activer le télétexte.
- 3 Suivez les indications du télétexte numérique, puis passez à l'étape suivante en appuyant sur la touche **OK**, ^ ∨ < >, **ROUGE**, **VERTE**, **JAUNE**, **BLEUE** ou sur les touches **NUMÉRIQUES**.
- 4 Appuyez sur la touche **TEXT** ou sur les touches de couleur pour désactiver le télétexte numérique et revenir à l'écran du téléviseur.



Il est possible que certains services ne vous permettent pas d'accéder aux services de texte lorsque vous appuyez sur la touche **ROUGE**.

DÉPANNAGE

L'opération ne fonctionne pas normalement.	
Mauvais fonctionnement de la télécommande	<ul style="list-style-type: none"> ■ Vérifiez qu'aucun obstacle n'empêche la transmission du signal de la télécommande vers le moniteur. ■ Vérifiez que la polarité des piles est correcte (+ sur +, - sur -) ■ Vérifiez que le mode de fonctionnement à distance est correct : TV, STB etc. ■ Remplacez les piles.
L'appareil s'éteint soudainement	<ul style="list-style-type: none"> ■ Le mode veille est peut-être activé. ■ Vérifiez les réglages de mise sous/hors tension. L'alimentation a été interrompue. ■ Aucune station d'émission n'est syntonisée avec le mode de mise en veille activé.

Mauvais fonctionnement de la fonction vidéo.	
Absence d'image et de son	<ul style="list-style-type: none"> ■ Vérifiez que l'appareil est allumé. ■ Essayez de passer sur une autre chaîne. Il s'agit peut-être d'un problème d'émission. ■ Vérifiez que le cordon d'alimentation est correctement branché sur la prise secteur. ■ Vérifiez la direction et/ou l'emplacement de l'antenne. ■ Vérifiez la prise secteur en y branchant un autre appareil.
L'image apparaît lentement après avoir allumé l'appareil	<ul style="list-style-type: none"> ■ Il est normal que l'image apparaisse lentement lorsque l'appareil s'allume. Si aucune image n'apparaît au delà de cinq minutes, contactez le service technique.
L'image et les couleurs sont mauvaises	<ul style="list-style-type: none"> ■ Réglez la Couleur à l'aide des options du menu. ■ Assurez-vous que l'appareil et le magnétoscope sont suffisamment espacés l'un de l'autre. ■ Essayez de passer sur une autre chaîne. Il s'agit peut-être d'un problème d'émission. ■ Assurez-vous que les câbles du magnétoscope sont correctement installés. ■ Activez n'importe quelle fonction pour restaurer la luminosité de l'image.
Barres verticales/horizontales ou tremblement de l'image	<ul style="list-style-type: none"> ■ Décelez une possible interférence avec un appareil ou un outil électrique.
Mauvaise réception de certaines chaînes	<ul style="list-style-type: none"> ■ Il se peut que la station d'émission ait des problèmes, syntonisez sur une autre chaîne. ■ Le signal émis par la station d'émission est faible; changez la direction de l'antenne pour recevoir un signal. ■ Détectez les sources de possibles interférences.
L'image apparaît avec des raies ou des lignes	<ul style="list-style-type: none"> ■ Vérifiez l'antenne (changez la direction de l'antenne).

Mauvais fonctionnement de la fonction audio.

Image normale mais absence de son

- Appuyez sur la touche  + ou -.
- Le son est-il activé? Appuyez sur la touche **MUTE**.
- Essayez de passer sur une autre chaîne. Il s'agit peut-être d'un problème d'émission.
- Assurez-vous que les câbles audio sont correctement installés.

Absence de son sur un des hautparleurs

- Réglez la Balance à l'aide des options du menu.

Bruit particulier provenant de l'appareil

- L'appareil émet un bruit particulier lorsque vous l'activez et le désactivez. Ce bruit est dû au changement de température ou du taux d'humidité et n'est en aucun cas le signe d'un dysfonctionnement de l'appareil.

Il existe un problème en mode PC. (S'applique seulement au mode PC)

Le signal est hors de la gamme.

- Ajustez la résolution, la fréquence de lignes ou la fréquence du balayage vertical.
- Vérifiez la source d'entrée.

Barres verticales ou raies à l'arrière-plan, bruit horizontal, position incorrecte

- Activez la configuration automatique ou ajustez l'horloge, la phase, ou la position H/V.

La couleur de l'écran n'est pas stable ou devient monochrome

- Vérifiez le câble du signal.
- Réinstallez la carte vidéo du PC.

ENTRETIEN

Vous pouvez éviter les dysfonctionnement prématurés. Un nettoyage régulier permet d'accroître la durée de vie utile de votre téléviseur. Assurez-vous de mettre votre téléviseur hors tension et de débrancher le cordon d'alimentation avant de procéder au nettoyage.

Nettoyage de l'écran

- 1 Pour dépoussiérer correctement votre écran, procédez comme suit. Humidifiez un chiffon doux avec un mélange d'eau tiède et d'adoucisseur (ou liquide vaisselle). Essorez le chiffon jusqu'à ce qu'il soit presque sec, puis frottez l'écran délicatement.
- 2 Assurez-vous de retirer l'excès d'eau sur l'écran et laissez sécher à l'air libre avant de remettre votre téléviseur sous tension.

Nettoyage de la carcasse

- Pour retirer la poussière ou les saletés, nettoyez la carcasse avec un chiffon non pelucheux doux et sec.
- N'utilisez pas de chiffon humide.

Absence prolongée

ATTENTION

- ▶ En cas d'inutilisation prolongée de votre téléviseur (par exemple si vous partez en vacances), nous vous conseillons de débrancher le cordon d'alimentation afin de ne pas endommager votre téléviseur en cas d'orage ou de surcharges électriques.

SPÉCIFICATIONS DE L'APPAREIL

MODÈLES		32LG60**	37LG60**	42LG60**
		32LG6000-ZA	37LG6000-ZA	42LG6000-ZA
Dimensions (Largeur x Hauteur x Profondeur)	avec le socle	805,6 x 626 x 333 mm 31,7 x 24,6 x 13,1 pouces	929 x 706,9 x 374,7 mm 36,6 x 27,8 x 14,8 pouces	1037,8 x 794,6 x 379,5 mm 40,9 x 31,2 x 14,9 pouces
	sans le socle	805,6 x 587,4 x 96,2 mm 31,7 x 23,1 x 3,8 pouces	929 x 665 x 98,7 mm 36,6 x 26,1 x 3,9 pouces	1037,8 x 747 x 80,8 mm 40,9 x 29,4 x 3,2 pouces
Poids	avec le socle	14,4 kg / 31,7 lbs	21,2 kg / 46,3 lbs	24,1 kg / 53,1 lbs
	sans le socle	12,2 kg / 26,9 lbs	18,1 kg / 39,9 lbs	20,4 kg / 44,9 lbs
Conditions d'alimentation Consommation électrique		AC100-240V~ 50/60Hz 1,5A 150W	AC100-240V~ 50/60Hz 1,8A 180W	AC100-240V~ 50/60Hz 2,3A 230W
MODÈLES		42LG61**	47LG60**	
		42LG6100-ZB	47LG6000-ZA	
Dimensions (Largeur x Hauteur x Profondeur)	avec le socle	1037,8 x 795 x 379,5 mm 40,9 x 31,3 x 14,9 pouces	1152,8 x 868,6 x 434,5 mm 45,4 x 34,2 x 17,1 pouces	
	sans le socle	1037,8 x 746,2 x 45 mm 40,9 x 29,4 x 1,8 pouces	1152,8 x 820,8 x 79 mm 45,4 x 32,3 x 3,1 pouces	
Poids	avec le socle	21,4 kg / 47,1 lbs	32,8 kg / 73,3 lbs	
	sans le socle	18 kg / 39,7 lbs	27,2 kg / 59,9 lbs	
Conditions d'alimentation Consommation électrique		AC100-240V~ 50/60Hz 2,3A 230W	AC100-240V~ 50/60Hz 3,0A 300W	
Système TV Couverture de programme Impédance de l'antenne extérieure		PAL/SECAM B/G/D/K, PAL I/II, SECAM L/L' VHF: E2 ~ E12, UHF: E21 ~ E69, CATV: S1 ~ S20, HYPER: S21 ~ S47 75 Ω		
Condition d'environnement	Température de fonctionnement Humidité de fonctionnement	0 ~ 40°C / 32 ~ 104°F Moins de 80%		
	Température de stockage Humidité de stockage	-20 ~ 60°C / -4 ~ 140°F Moins de 85%		

■ Afin d'améliorer la qualité de ce produit, les spécifications ci-dessus sont sujettes à des modifications sans préavis.

ANNEXE

MODÈLES		32PG60** 32PG6000-ZA 32PG6010-ZE	42PG60** 42PG6000-ZA 42PG6010-ZE	50PG60** 50PG6000-ZA/ 50PG6000-ZY 50PG6010-ZE
Dimensions (Largeur x Hauteur x Profondeur)	avec le socle	825,5 x 586,0 x 270,0 mm 32,5 x 27,1 x 10,6 pouces	1044,4 x 735,4 x 308,0 mm 41,1 x 28,9 x 12,1 pouces	1235,6 x 849,3 x 364,1 mm 48,6 x 33,4 x 14,3pouces
	sans le socle	825,5x 539,8x 73,8 mm 32,5 x 21,3 x 2,9 pouces	1044,4 x 680,6 x 79,6 mm 41,1 x 26,7 x 3,1 pouces	1235,6 x 792,8 x 79,6 mm 48,6x 31,2 x 3,1 pouces
Poids	avec le socle	18,0 kg / 39,7 lbs	28 kg / 61,7 lbs	43,65 kg / 96,2 lbs
	sans le socle	16,3 kg / 35,9 lbs	25 kg / 55,1 lbs	39,7kg / 87,5lbs
Conditions d'alimentation Consommation électrique		AC100-240V~ 50/60Hz 2,0A 200W	AC100-240V~ 50/60Hz 3,1A 310W	AC100-240V~ 50/60Hz 4,2A 420W
MODÈLES		50PG70** 50PG7000-ZB	60PG70** 60PG7000-ZB	
Dimensions (Largeur x Hauteur x Profondeur)	avec le socle	1235,6 x 849,3 x 364,1 mm 48,6 x 33,4x 14,3pouces	1455 x 985 x 414 mm 57,3 x 38,8 x 16,3 pouces	
	sans le socle	1235,6 x 792,8 x 79,6 mm 48,6x 31,2 x 3,1 pouces	1455 x 924,8 x 84,1 mm 57,3 x 36,4 x 3,3 pouces	
Poids	avec le socle	45,65 kg / 100,6 lbs	62,4 kg / 137,6 lbs	
	sans le socle	41,7kg / 91,9 lbs	54,9 kg / 121,0 lbs	
Conditions d'alimentation Consommation électrique		AC100-240V~ 50/60Hz 4,2A 420W	AC100-240V~ 50/60Hz 6,5A 650W	
Système TV Couverture de programme Impédance de l'antenne extérieure		PAL/SECAM B/G/D/K, PAL I/II, SECAM L/L' VHF: E2 ~ E12, UHF: E21 ~ E69, CATV: S1 ~ S20, HYPER: S21 ~ S47 75 Ω		
Condition d'environnement	Température de fonctionnement Humidité de fonctionnement	0 ~ 40°C / 32 ~ 104°F Moins de 80%		
	Température de stockage Humidité de stockage	-20 ~ 60°C / -4 ~ 140°F Moins de 85%		

■ Afin d'améliorer la qualité de ce produit, les spécifications ci-dessus sont sujettes à des modifications sans préavis.

PROGRAMMATION DE LA TÉLÉCOMMANDE

La télécommande fonctionne avec d'autres marques de téléviseurs ; c'est une télécommande universelle. Elle peut être programmée pour commander la plupart des autres appareils qui fonctionnent avec une télécommande.

Néanmoins, il se peut que la télécommande ne fonctionne pas sur tous les modèles d'autres marques.

Programmation d'un code dans la télécommande

- 1 Testez votre télécommande.
Pour vérifier si votre télécommande peut contrôler d'autres composants sans programmation, mettez sous tension un composant comme un boîtier **décodeur** et appuyez sur la touche de mode correspondante (par exemple **décodeur**) de la télécommande, tout en pointant vers le composant. Testez les boutons POWER et P \wedge \vee pour vérifier que le composant réponde bien correctement. Si ce n'est pas le cas, vous devez programmer la télécommande pour qu'elle puisse commander l'appareil externe.
- 2 Mettez l'appareil externe sous tension, puis appuyez sur la touche de mode correspondante (par ex.: **STB**) de la télécommande. La touche de la télécommande qui correspond à l'appareil externe sélectionné s'allume.
- 3 Appuyez simultanément sur les touches **MENU** et **MUTE** ; la télécommande est prête pour recevoir un code de programmation.
- 4 Introduisez un numéro de code à l'aide du clavier numérique de la télécommande. Vous trouverez les numéros de codes de programmation qui correspondent à votre appareil externe dans les pages suivantes. Si le code est correct, l'appareil s'éteint.
- 5 Appuyez sur la touche **MENU** pour mémoriser le code.
- 6 Essayez de faire fonctionner votre télécommande pour voir si l'appareil externe répond correctement. Si ce n'est pas le cas, renouvelez l'étape 2.

HDSTB

Marque	Codes	Marque	Codes	Marque	Codes
ALPHASTAR DSR	123	HOUSTON TRACKER	033 037 039 051	PROSAT	072
AMPLICA	050		057 104	RCA	066 106
BIRDVIEW	051 126 129	HUGHES	068	REALISTIC	043 074
CHANNEL MASTER	013 014 015 018	JANIEL	060 147	SAMSUNG	123
	036 055	JERROLD	061	SATELLITE SERVICE CO	028 035 047 057
CHAPARRAL	008 009 012 077	KATHREIN	108		085
CITOH	054	LEGEND	057	SCIENTIFIC ATLANTA	032 138
CURTIS MATHES	050 145	LG	001	SONY	103
DRAKE	005 006 007 010	LUTRON	132	STARCAST	041
	011 052 112 116	LUXOR	062 144	SUPER GUIDE	020 124 125
	141	MACOM	010 059 063 064	TEECOM	023 026 075 087
DX ANTENNA	024 046 056 076		065		088 090 107 130
ECHOSTAR	038 040 057 058	MEMOREX	057		137
	093 094 095 096	NEXTWAVE	028 124 125	TOSHIBA	002 127
	097 098 099 100	NORSAT	069 070	UNIDEN	016 025 042 043
	122	PACE SKY SATELLITE	143		044 045 048 049
ELECTRO HOME	089	PANASONIC	060 142		078 079 080 086
EUROPLUS	114	PANSAT	121		10 135 136
FUJITSU	017 021 022 027	PERSONAL CABLE	117	VIEWSTAR	115
	133 134	PHILIPS	071	WINEGARD	128 146
GENERAL INSTRUMENT	003 004 016 029	PICO	105	ZENITH	081 082 083 084
	031 059 101	PRESIDENT	019 102		091 120
HITACHI	139 140	PRIMESTAR	030 110 111		

CODES IR

1. Branchement

- Branchez la télécommande à fil sur la prise du téléviseur prévue à cet effet.

2. Code IR de la télécommande

■ Forme d'onde émise

Impulsion unique, fréquence de 37.917 KHz modulée à 455 KHz

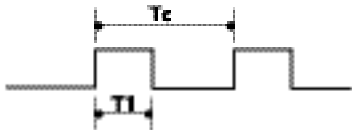

Fréquence de l'onde porteuse

$$F_{Porteuse} = 1/Tc = FOscillateur/12$$

$$Ratio = T1/Tc = 1/3$$

■ Configuration de la trame

Première trame



Trame répétée

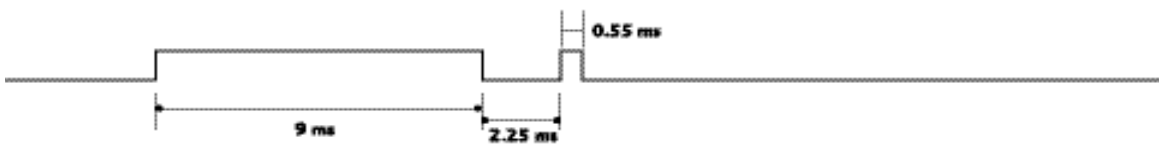
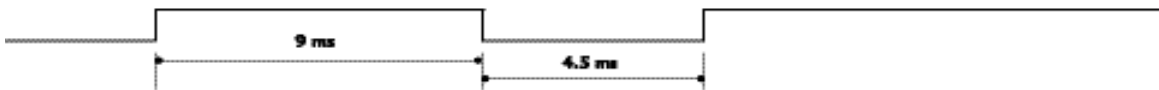

■ Description des bits

Bit "0"

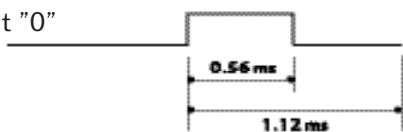

Bit "1"

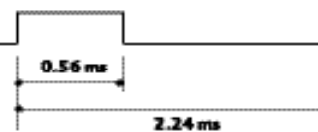

■ Intervalle de trame : Tf

Le signal est transmis tant qu'une touche est maintenue enfoncée

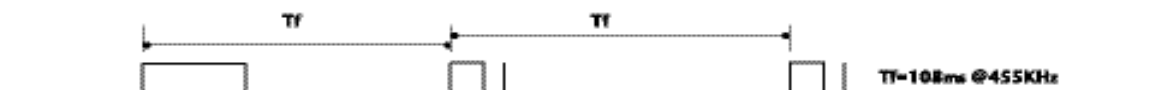

ANNEXE

Code (Héxa)	Fonction	Remarque
08	POWER	Touche de la télécommande (marche/arrêt)
0B	INPUT	Touche de la télécommande
f0	TV/RADIO	Touche de la télécommande
45	Q.MENU	Touche de la télécommande
43	MENU	Touche de la télécommande
AB	GUIDE	Touche de la télécommande
07	Left (<)	Touche de la télécommande
06	Right (>)	Touche de la télécommande
40	Up (^)	Touche de la télécommande
41	Down (v)	Touche de la télécommande
44	OK(●)	Touche de la télécommande
28	RETURN	Touche de la télécommande
AA	INFO ⓘ	Touche de la télécommande
30	AV MODE	Touche de la télécommande
02	⏪ +	Touche de la télécommande
03	⏪ -	Touche de la télécommande
00	P ^	Touche de la télécommande
01	P v	Touche de la télécommande
1E	FAV	Touche de la télécommande
09	MUTE	Touche de la télécommande
10 ~19	Touches numérotées 0~9	Touche de la télécommande
53	LIST	Touche de la télécommande
1A	Q.VIEW	Touche de la télécommande
72	RED(ROUGE)	Touche de la télécommande
71	GREEN(VERTE)	Touche de la télécommande
63	YELLOW(JAUNE)	Touche de la télécommande
61	BLUE(BLEUE)	Touche de la télécommande
20	TEXT	Touche de la télécommande
21	T.Option	Touche de la télécommande
39	SUBTITLE	Touche de la télécommande
BD	●(Record)	Touche de la télécommande
7E	SIMPLINK	Touche de la télécommande

INSTALLATION DU SYSTÈME DE COMMANDE EXTERNE

Installation du dispositif RS-232C

Connectez le jack RS-232C à un matériel de commande externe (tel qu'un ordinateur ou un système de commande A/V) pour contrôler les fonctions de la télévision en externe.

Connectez le port série du matériel externe au jack RS-232C, à l'arrière du poste TV.

Remarque : le câble de connexion RS-232C n'est pas fourni avec le poste TV.

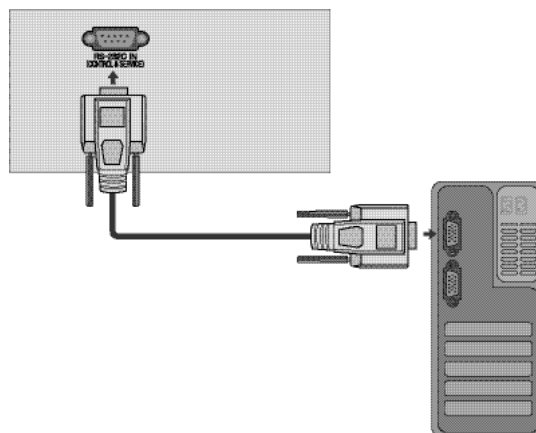

Type de connecteur : D-Sub 9 broches mâle

N°	Nom de broche
1	Pas de connexion
2	RXD (réception de données)
3	TXD (envoi de données)
4	DTR (terminal de données prêt)
5	GND (terre)
6	DSR (modem prêt)
7	RTS (prêt à envoyer)
8	CTS (prêt à émettre)
9	Pas de connexion

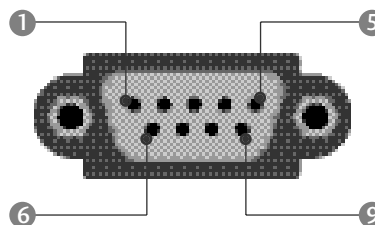

Configurations RS-232C

Configurations 7 fils (câble RS-232C standard)

	PC	TV	
RXD	2	3	TXD
TXD	3	2	RXD
GND	5	5	GND
DTR	4	6	DSR
DSR	6	4	DTR
RTS	7	8	CTS
CTS	8	7	RTS
	D-Sub 9	D-Sub 9	

Configurations 3 fils (non standard)

	PC	TV	
RXD	2	3	TXD
TXD	3	2	RXD
GND	5	5	GND
DTR	4	6	DTR
DSR	6	4	DSR
RTS	7	7	RTS
CTS	8	8	CTS
	D-Sub 9	D-Sub 9	

Set ID

Utilisez cette fonction pour spécifier un numéro d'identificateur du moniteur (numéro ID).

Consultez 'Mise en correspondance réelle' ► p.120

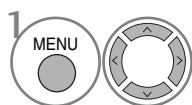
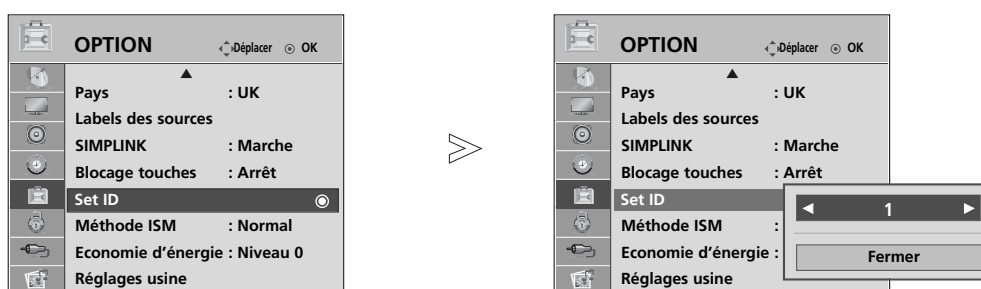

Sélectionner **OPTION**.

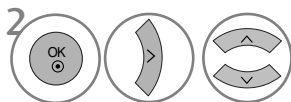

Sélectionner **Set ID (Définir un identifiant)**.

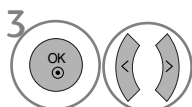

Régler la définition de l'identifiant pour choisir le numéro d'identifiant de la télévision (TV ID) souhaité.

La gamme de réglage pour la définition de l'identifiant va de 1 à 99.

- appuyez sur le bouton **RETURN** (Retour) pour revenir à l'écran du menu précédent.

Paramètres de communication

- Débit en baud : 9600 bps (UART – émetteur-récepteur universel asynchrone)
- Longueur des données : 8 bits
- Parité : aucune
- Bit d'arrêt : 1 bit
- Code de communication : code ASCII
- Utilisez un câble croisé (inversé).

Liste des références de commandes

	COMMANDE 1	COMMANDE 2	DATA (Hexadecimal)
01. Marche	k	a	00 ~ 01
02. Format de l'image	k	c	Voir page 118
03. Sommeil écran	k	d	00 ~ 01
04. Volume muet	k	e	00 ~ 01
05. Contrôle du volume	k	f	00 ~ 64
06. Contraste	k	g	00 ~ 64
07. Luminosité	k	h	00 ~ 64
08. Couleur	k	i	00 ~ 64
09. Teinte	k	j	00 ~ 64
10. Netteté	k	k	00 ~ 64
11. Sélection menu	k	l	00 ~ 01
12. Mode de commande externe	k	m	00 ~ 01
13. Balance	k	t	00 ~ 64
14. Température de Couleur	k	u	00 ~ 02
15. État anormal	k	z	00 ~ a
16. Méthode ISM	j	p	Voir page 119
17. Economie d'énergie	j	q	00 ~ 04
18. Configuration automatique	j	u	01
19. Egaliseur	j	v	Voir page 120
20. Syntonisation	m	a	Voir page 120
21. Ajouter/sauter un canal	m	b	00 ~ 01
22. Clé	m	c	Code Clé
23. Rétroéclairage	m	g	00 ~ 64
24. Sélection de l'entrée (principale)	x	b	Voir page 121

* Lorsque vous configurez les commandes 15 ~ 24., aucun menu ne s'affiche à l'écran.

Protocole de transmission/réception

Transmission

[Command1][Command2][][Set ID][][Data][Cr]

- * [Command 1] : première commande.
(j, k, m ou x)
- * [Command 2] : seconde commande.
- * [Set ID] : vous pouvez régler cette fonction pour qu'elle choisisse le monitor ID (l'identificateur du moniteur) désiré, dans le Special menu (Menu spécial). La plage de réglage va de 1 à 99. Si vous sélectionnez l'identificateur " 0 ", vous pouvez contrôler tous les moniteurs connectés. L'identificateur (Set ID) est indiqué en décimales (1~99) dans le menu et en hexadécimales (0x0~0x63), dans le protocole de transmission/réception.
- * [DATA] : pour transmettre des données de commande.
Transmettre " FF " pour voir l'état des commandes.
- * [Cr] : retour chariot.
Code ASCII " 0x0D "
- * [] : ASCII code 'space (0x20)'

Accusé de réception OK

[Command2][][Set ID][][OK][Data][x]

- * Le moniteur transmet un accusé de réception (ACK) de ce format quand il reçoit des données normales. Si les données reçues sont en mode lecture, il indique l'état actuel des données. Si ces données sont en mode écriture, ce sont celles de l'ordinateur.

Erreur accusé de réception

[Command2][][Set ID][][NG][Data][x]

- * Le moniteur transmet un accusé de réception (ACK) de ce format quand il reçoit des erreurs de communication ou des données anormales de fonctions non viables.

Donnée 00: code non autorisé

01. Marche (Command : k a)

- ▶ pour allumer et éteindre le poste TV.

Transmission

[k][a][][Set ID][][Data][Cr]

Donnée 00 : éteint 01 : allumé

Accusé de réception

[a][][Set ID][][OK/NG][Data][x]

- ▶ pour montrer si le poste est allumé ou éteint.

Accusé de réception

[k][a][][Set ID][][FF][Cr]

Accusé de réception

[a][][Set ID][][OK/NG][Data][x]

- * De la même manière, pour les autres fonctions, si les données 'FF' sont transmises selon ce format, le retour des données d'accusé de réception indique l'état de chaque fonction.
- * Un avis de confirmation, un avis d'erreur et d'autres messages peuvent s'afficher sur l'écran à la mise sous tension du téléviseur.

02. Format de l'image (Command : k c) (Taille de l'image principale)

- ▶ Pour régler le format de l'écran. Vous pouvez également régler le format de l'écran en utilisant la fonction **Format de l'image** (Format de l'image) dans le Menu rapide (**Q.MENU**) ou le Menu **IMAGE**.

[k][c][][Set ID][][Data][Cr]

Donnée 01 : Normal screen (4:3) 05 : Zoom2
 02 : Wide screen (16:9) 06 : Format original
 04 : Zoom1 07 : 14:9
 09 : signal original

Accusé de réception

[c][][Set ID][][OK/NG][Data][x]

- * En mode PC, seuls les formats 16:9 et 4:3 sont disponibles.
- * En mode DTV/HDMI (1080i 50Hz/60Hz, 720p 24Hz/50Hz/60Hz, 1080p 24Hz/30Hz/50Hz/60Hz), Component(720p, 1080i, 1080p 50Hz/60Hz) la fonction Balayage uniquement (**Just scan**) est disponible.

03. Sommeil écran (Command : k d)

- ▶ Pour mettre l'écran en sommeil ou le réactiver.

Transmission

[k][d][][Set ID][][Data][Cr]

Donnée 00 : écran actif (activé)
 01 : écran en sommeil (désactivé)

Accusé de réception

[d][][Set ID][][OK/NG][Data][x]

04. Volume muet (Command : k e)

- ▶ pour allumer ou éteindre le son. Vous pouvez aussi éteindre le son avec la touche MUTE (MUET) de la télécommande.

Transmission

[k][e][][Set ID][][Data][Cr]

Donnée 00 : volume actif
 01 : volume désactivé (muet)

Accusé de réception

[e][][Set ID][][OK/NG][Data][x]

05. Contrôle du volume (Command : k f)

- ▶ To adjust volume. You can also adjust volume with the VOLUME buttons on remote control.

Transmission

[k][f][][Set ID][][Data][Cr]

Donnée Min : 00 ~ Max : 64
 * Consultez 'Mise en correspondance réelle 1' à la page 120.

Accusé de réception

[f][][Set ID][][OK/NG][Data][x]

06. Contraste (Command : k g)

- ▶ Pour régler le contraste de l'écran. Vous pouvez aussi régler le contraste dans le menu Image.

Transmission

[k][g][][Set ID][][Data][Cr]

Donnée Min : 0 ~ Max : 64
 * Consultez 'Mise en correspondance réelle 1' à la page 120.

Accusé de réception

[g][][Set ID][][OK/NG][Data][x]

07. Luminosité (Command : k h)

- ▶ pour régler la luminosité de l'écran. Vous pouvez aussi régler la luminosité dans le menu Image.

Transmission

[k][h][][Set ID][][Data][Cr]

Donnée Min : 00 ~ Max : 64
 * Consultez 'Mise en correspondance réelle 1' à la page 120.

Accusé de réception

[h][][Set ID][][OK/NG][Data][x]

08. Couleur (Command : k i)

- ▶ Pour régler la couleur de l'écran. Vous pouvez aussi régler la couleur dans le menu Image.

Transmission

[k][i][][Set ID][][Data][Cr]

Donnée Min : 00 ~ Max : 64
 * Consultez 'Mise en correspondance réelle 1' à la page 120.

Accusé de réception

[i][][Set ID][][OK/NG][Data][x]

09. Teinte (Command : k j)

- Pour régler la teinte de l'écran. Vous pouvez aussi régler la teinte dans le menu Image.

Transmission

[k][j][][Set ID][][Data][Cr]

Donnée Min : 00 ~ Max : 64

* Consultez 'Mise en correspondance réelle 1' à la page 120.

Accusé de réception

[j][][Set ID][][OK/NG][Data][x]

10. Netteté (Command : k k)

- pour régler la netteté de l'écran. Vous pouvez aussi régler la netteté dans le menu Image.

Transmission

[k][k][][Set ID][][Data][Cr]

Donnée Min : 00 ~ Max : 64

* Consultez 'Mise en correspondance réelle 1' à la page 120.

Accusé de réception

[k][][Set ID][][OK/NG][Data][x]

11. Sélection menu (Command : k l)

- Pour activer ou désactiver le menu à l'écran (OSD).

Transmission

[k][l][][Set ID][][Data][Cr]

Donnée 00 : OSD (menu à l'écran) actif

01 : OSD (menu à l'écran) en sommeil

Accusé de réception

[l][][Set ID][][OK/NG][Data][x]

12. Mode de commande externe (Command : k m)

- Permet de verrouiller les touches du téléviseur et de la télécommande.

Transmission

[k][m][][Set ID][][Data][Cr]

Donnée 00: Pas d'affichage 01: Affichage

Accusé de réception

[m][][Set ID][][OK/NG][Data][x]

* Si vous n'utilisez pas la télécommande, utilisez ce mode. Lorsque l'alimentation principale est sous/hors tension, le verrouillage externe est désactivé.

13. Balance (Command : k t)

- Permet de régler la balance. Vous pouvez également régler la balance à partir du menu SON.

Transmission

[k][t][][Set ID][][Data][Cr]

Donnée Min : 00 ~ Max : 64

* Consultez 'Mise en correspondance réelle 1' à la page 120.

Accusé de réception

[t][][Set ID][][OK/NG][Data][x]

14. Température de Couleur (Command : k u)

- Permet de régler la température de couleur. Vous pouvez également régler le Temp. de couleur à partir du menu IMAGE.

Transmission

[k][u][][Set ID][][Data][Cr]

Donnée 00: Plat 01: Froid 02: Moyen

Accusé de réception

[u][][Set ID][][OK/NG][Data][x]

15. État anormal (Command : k z)

- Permet d'identifier un état anormal.

Transmission

[k][z][][Set ID][][FF][][Cr]

Donnée FF: Read

Accusé de réception

[z][][Set ID][][OK/NG][Data][x]

Donnée 00: permet de mettre le téléviseur hors tension à l'aide de la télécommande

01: permet de mettre le téléviseur hors tension à l'aide de la fonction Arrêt auto. (Arrêt auto.).

02: Arrêt du téléviseur avec la télécommande

03: Arrêt du téléviseur avec la fonction de mise en veille

04: permet de mettre le téléviseur hors tension à l'aide de la fonction RS-232C

05: 5V éteint

06: AC éteint

07: Arrêt du téléviseur avec la fonction d'alarme du ventilateur (en option)

08: Arrêt du téléviseur avec la fonction d'arrêt automatique

09: Arrêt du téléviseur avec la fonction de mise en veille automatique

a: Eteindre la télévision par détection de carte AV.

* Cette fonction est en "lecture seule".

16. Méthode ISM(Télévision plasma uniquement) (Command : j p)

- Pour contrôler la méthode ISM. Vous pouvez également régler la fonction ISM Méthode dans le menu OPTION.

Transmission

[j][p][][Set ID][][Data][Cr]

Donnée 01: Inversion

02: Orbiter

04: Cérusé

08: Normal

Accusé de réception

[p][][Set ID][][OK/NG][Data][x]

17. Economie d'énergie (Télévision plasma uniquement) : (Command : j q)

- Pour réduire la consommation électrique du moniteur. Vous pouvez également utiliser la fonction Economie d'énergie dans le menu OPTION.

Transmission

[j][q][][Set ID][][Data][][Cr]

Informations min : 00 ~ max : 04 (*transmission par code hexadécimal)

Accusé de réception

[q][][Set ID][][OK/NG][Data][x]

18. Réglage automatique (Command : j u)

- Cette fonction permet de régler automatiquement le centrage et la phase de l'image. Elle ne peut être utilisée qu'en mode RGB (PC).

Transmission

[j][u][][Set ID][][Data][Cr]

Donnée 1: Validation

Accusé de réception

[u][][Set ID][][OK/NG][Data][x]

19. Egaliseur (Command : j v)

- Pour régler la fonction Egaliseur

Transmission

[j][v][][Set ID][][Data][Cr]

MSB

LSB

0	0	0	0	0	0	0	0	0
---	---	---	---	---	---	---	---	---

└─ Fréquence ─┘ └─ Informations ─┘

7	6	5	Frequency	4	3	2	1	0	
0	0	0	80Hz	00000 ~10010					
0	0	1	220Hz						
0	1	0	470Hz						
0	1	1	1 KHz						
1	0	0	2.2KHz						
1	0	1	4.7KHz						
1	1	0	12KHz						

Accusé de réception

[v][][Set ID][][OK/NG][Data][x]

20. Syntonisation (Command : m a)

- Permet de sélectionner les chaînes selon le nombre physique suivant.

Transmission

[m][a][][Set ID][][Data0][][Data1][][Data2][Cr]

Donnée 00 : données de la chaîne supérieure

Donnée 01 : données de la chaîne inférieure

ex. No. 47 -> 00 2F (2FH)
No. 394 -> 01 88 (188H),
DTV No. 0 -> Peu importe

Donnée 02 0x00 : ATV principal
0x10 : DTV principal

Plage de données de la chaîne

Analogique - Min: 00 ~ Max: 63 (0~99)

Numérique - Min: 00 ~ Max: 3E7 (0~999)

Accusé de réception

[a][][Set ID][][OK/NG][Data][x]

Donnée Min: 00 ~ Max: FF

21. Ajouter/sauter un canal (commande : m b)

- Pour définir le statut « sauter » au programme en cours.

Transmission

[m][b][][Set ID][][Data][Cr]

Donnée 00 : Sauter 01 : Add.(Ajouter)

Accusé de réception

[b][][Set ID][][OK/NG][Data][x]

* Mappage réel des données 1

00 : Etape 0
⋮
A : Etape 10 (Set ID 10)
⋮
F : Etape 15 (Set ID 15)
10 : Etape 16 (Set ID 16)
⋮
64 : Etape 100
⋮
6E : Etape 110
⋮
73 : Etape 115
74 : Etape 116
⋮
C7 : Etape 199
⋮
FE : Etape 254
FF : Etape 255

* Mappage réel des données 2

00:-40
01: -39
02:-38
⋮
28 : 0
⋮
4E : +38
4F : +39
50 : +40

22. Clé (Command : m c)

► To send IR remote key code.

Transmission

[m][c][][Set ID][][Data][Cr]

Donnée: Code clé - Voir page 114.

Accusé de réception

[c][][Set ID][][OK/NG][Data][x]

23. Rétroéclairage (Command : m g) (Télévision LCD uniquement)

► Pour contrôler le rétroéclairage

Transmission

[m][g][][Set ID][][Data][Cr]

Informations : Information min : 00 ~ max : 64 (* transmission par code hexadécimal)

Accusé de réception

[g][][Set ID][][OK/NG][Data][x]

24. Sélection de l'entrée (Command : x b) (principale)

► Permet de sélectionner la source d'entrée de l'image principale.

Transmission

[x][b][][Set ID][][Data][Cr]

Donnée: Structure

MSB				LSB			
0	0	0	0	0	0	0	0
└─ Entrée externe ─┘				└─ Numéro d'entrée ─┘			

Numéro d'entrée				Donnée
0	0	0	0	DTV
0	0	0	1	Analogique
0	0	1	0	AV
0	1	0	0	Composant
0	1	0	1	RGB/DTV-PC
1	0	0	1	HDMI/DTV-PC

Numéro d'entrée				Donnée
0	0	0	0	Entrée1
0	0	0	1	Entrée2
0	0	1	0	Entrée3
0	0	1	1	Entrée4

Accusé de réception

[b][][Set ID][][OK/NG][Data][x]

Information sur le logiciel source libre

Les exécutables GPL et les bibliothèques LGPL/MPL utilisés dans ce produit sont soumis à des accords de licences GPL2.0/LGPL2.1/MPL1.1 :

EXECUTABLES GPL :

- Linux kernel 2.6
- busybox

BIBLIOTHÈQUES LGPL :

- glibc

BIBLIOTHÈQUES MPL :

- Nanox

LG Electronics propose de vous fournir le code source sur CD-ROM à un tarif couvrant les coûts opérationnels comme la distribution, le coût du support, de l'emballage et de l'expédition sur simple requête par courrier électronique à LG Electronics à l'adresse :

Opensource@lge.com

Cette offre est valable pour une période de trois ans à partir de la date de distribution de ce produit par LG Electronics.

La traduction des licences GPL, LGPL est disponible à <http://www.gnu.org/licenses/old-licenses/gpl-2.0-translations.html>, <http://www.gnu.org/licenses/old-licenses/lgpl-2.1-translations.html>.

- Ce logiciel repose en partie sur les travaux d'Independent JPEG Group.
 - Ce logiciel inclut la bibliothèque libpng, la bibliothèque de référence PNG.
 - Ce logiciel inclut la bibliothèque de compression Zlib, développée par Jean-Loup Gailly et Mark Adler.
- Copyright (C) 1995-2005 Jean-loup Gailly and Mark Adler

LG Electronics Inc.