

## TV LCD | TV Plasma GUIDE DE L'UTILISATEUR

### MODÈLES DE TV LCD

19LS4D\*  
22LS4D\*  
19LG30\*\*  
22LG30\*\*  
26LG30\*\*  
32LG30\*\*  
37LG30\*\*

42LG30\*\*  
32LG50\*\*  
37LG50\*\*  
42LG50\*\*  
47LG50\*\*  
52LG50\*\*

### MODÈLES DE TV Plasma

42PG10\*\*  
50PG10\*\*  
42PG20\*\*  
50PG20\*\*  
42PG30\*\*  
50PG30\*\*  
60PG30\*\*

Avant de mettre en marche votre poste de télévision, lisez attentivement ce manuel.

Vous pourrez aussi vous y référer pour tous les réglages futurs. Notez le numéro de série et le numéro du modèle, qui figurent sur la plaque signalétique fixée à l'arrière du poste. Votre revendeur vous les demandera pour le service après vente.



# ACCESSOIRES

Assurez-vous que les accessoires suivants sont fournis avec votre téléviseur. S'il vous manque un ou plusieurs de ces accessoires, veuillez contacter le distributeur qui vous a vendu l'appareil.

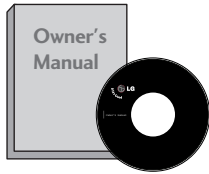

Mode d'emploi



Piles

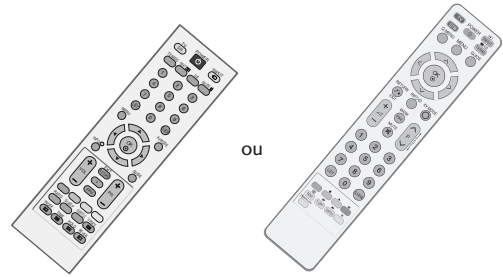

Télécommande



Cordon d'alimentation

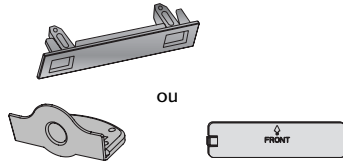

Capot de protection  
(Sauf 19/22LS4D\*)

Cette fonction n'est pas disponible pour tous les modèles.



Chiffon doux  
Nettoyez l'écran avec ce chiffon.

Si la surface externe comporte des traces de doigts ou des taches, nettoyez-la avec un chiffon doux spécial.

Évitez de frotter lorsque vous tentez d'éliminer une tache. Vous risquez de rayer ou de décolorer la surface.

## MODÈLES DE TV Plasma



x 4

Protège-câbles  
(Voir page 11)  
(Seulement 42PG10\*\*,  
42PG20\*\*, 42PG30\*\*)



Support de câbles  
(42PG10\*\*, 42PG20\*\*,  
42PG30\*\*: 1EA, 50PG10\*\*,  
50PG20\*\*, 50/60PG30\*\*: 2EA)



Dispositif de fixation des câbles  
(Seulement 42/50PG10\*\*)

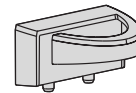

Dispositif de fixation des câbles  
(Seulement 42/50PG20\*\*,  
42/50/60PG30\*\*)

## MODÈLES DE TV LCD

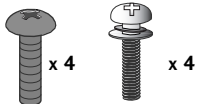

x 4

x 4

Protège-câbles  
(Voir page 10)  
(Seulement 32/37/42LG50\*\*,  
26/32/37/42LG30\*\*)



1-vis  
(Voir page 5)  
(Seulement 26/32/42LG30\*\*,  
32/42LG50\*\*)



Dispositif de fixation des câbles  
(Seulement 19/22LS4D\*)



Dispositif de fixation des câbles  
(Seulement 19/22LG30\*\*)

# TABLE DES MATIÈRES

ACCESSOIRES ..... 1

## PRÉPARATION

COMMANDES DU PANNEAU AVANT ..... 4  
INFORMATIONS SUR LE PANNEAU ARRIÈRE... 7  
INSTALLATION DU SOCLE ..... 10  
DÉMONTAGE DU SOCLE ..... 13  
VEUILLEZ INSTALLER LA TELEVISION AVEC PRECAUTION  
POUR EVITER QU'ELLE NE TOMBE..... 14  
COUVERTURE DU PANNEAU ARRIÈRE POUR LA  
DISPOSITION DES CÂBLES..... 15  
POSITIONNEMENT DE L'ÉCRAN ..... 18  
EMPLACEMENT ..... 18  
Système de sécurité Kensington..... 18  
Installation du socle ..... 19  
Montage au mur : Installation horizontale ..... 19  
Raccordement à une antenne ..... 20

## CONFIGURATION DE L'ÉQUIPEMENT EXTERNE

CONFIGURATION DU RÉCEPTEUR HD..... 21  
CONFIGURATION DE LA SORTIE DIGITAL AUDIO  
OUT OPTICAL..... 22  
Branchement d'un DVD ..... 23  
Branchement d'un magnétoscope..... 25  
CONFIGURATION D'UNE AUTRE SOURCE  
AUDIO/VIDÉO ..... 27  
INSERTION DU MODULE CI ..... 28  
Branchement d'un PC..... 28  
-Configuration de l'écran pour le mode PC..... 32

## UTILISATION DU TÉLÉVISEUR / COMMANDE DES PROGRAMMES

Fonctions des touches de la télécommande ... 36  
Mise sous tension du téléviseur..... 42  
Sélection des programmes ..... 42  
Volume Adjustment ..... 42  
SÉLECTION ET RÉGLAGE DES MENUS À L'ÉCRAN... 43  
Mémorisation des chaînes..... 44  
Programmation manuelle(EN MODE NUMÉRIQUE)... 45  
Programmation manuelle(EN MODE ANALOGIQUE)... 46  
Edition des programmes ..... 48  
Préampli ..... 51  
Mise à jour logic..... 52

Diagnostiques ..... 53  
CI INFORMATION (INFOS CI) ..... 54  
Table des programmes ..... 55  
SIMPLINK ..... 56  
ETIQUETTE DE SOURCE ..... 58  
MODE AV ..... 59

## EPG (ELECTRONIC PROGRAMME GUIDE) (EN MODE NUMÉRIQUE UNIQUEMENT))

Activation / désactivation du guide de programmes  
électronique ..... 60  
Sélectionnez un programme ..... 60  
Signification des touches en mode de guide  
NOW/NEXT (Actuel/Suivant) ..... 61  
Signification des touches en mode Guide sur 8 jours..... 61  
Signification des touches en mode Modification date..... 61  
Button Function in Extended Description Box ..... 62  
Signification des touches en mode de réglage  
Enregistrement/Rappel ..... 62  
Fonction des boutons en mode Schedule List  
(Programmer une liste)..... 62

## RÉGLAGES DE L'IMAGE

RÉGLAGE DE LA TAILLE DE L'IMAGE (FORMAT  
D'IMAGE) ..... 63  
RÉGLAGES PRÉDÉFINIS DE L'IMAGE  
- Mode image – Réglages prédéfinis ..... 65  
- Réglages automatique de la tonalité de couleur  
(Chaud / Moyen / Froid) ..... 66  
RÉGLAGE MANUEL DE L'IMAGE  
- Mode image - Option Utilisateur..... 67  
- Mode Image – Utilisateurs expérimentés .... 68  
TECHNOLOGIE D'OPTIMISATION DE L'IMAGE ... 68  
AVANCÉ : MODE DE FILM ..... 70  
MODE AVANCÉ - NIVEAU NOIR ..... 71  
PROTECTION DES YEUX ..... 72  
RÉINITIAL. IMAGE ..... 73  
ISM Method (Réduction de la rémanence à l'écran)  
(Méthode ISM)..... 74  
MODE IMAGE ECONOMIE D'ENERGIE ..... 75

**RÉGLAGES DU SON ET DE LA LANGUE**

NIVELAGE AUTO VOLUME (VOLUME AUTO) .....	76
RÉGLAGES PRÉDÉFINIS DU SON – MODE DU SON .....	77
RÉGLAGES DU SON – MODE UTILISATEUR.....	78
Balance .....	79
ACTIVATION ET DÉSACTIVATION DES HAUT-PAR- LEURS .....	80
SÉLECTION DE LA SORTIE AUDIO NUMÉRIQUE..	81
REINITIALISATION DES PARAMETRES AUDIO .....	82
I/II	
- Réception Stéréo/Bilingue (En mode analogique uniquement) .....	83
- Réception NICAM (En mode analogique unique ment).....	84
- Sélection de la sortie audio .....	84
Langue du menu à l'écran/ Sélection du pays.	85
SÉLECTION DE LA LANGUE(EN MODE NUMÉRIQUE UNIQUEMENT).....	86

**RÉGLAGE DE L'HEURE**

Horloge.....	87
ACTIVATION ET DÉSACTIVATION DE L'HORLOGE...	88
RÉGLAGE DE LA MISE EN VEILLE AUTOMATIQUE ..	89
CONFIGURATION DU FUSEAU HORAIRE .....	90
RÉGLAGE DE LA MINUTERIE DE VEILLE.....	90

**CONTRÔLE PARENTAL**

DEFIN. M.D.PASSE & SYSTÈME DE VERROUILLAGE .....	91
BLOPAGE D'UN PROGRAMME.....	92
Contrôle parental .....	93
Blocage Touches .....	94

**TÉLÉTEXTE**

Pour activer/désactiver le télétexte .....	95
Texte SIMPLE.....	95
Texte TOP.....	95
FASTEXT .....	96
Fonctions télétexte spéciales.....	96

**TÉLÉTEXTE NUMÉRIQUE**

TÉLÉTEXTE DANS LE SERVICE NUMÉRIQUE.....	97
TÉLÉTEXTE DU SERVICE NUMÉRIQUE .....	97

**ANNEXE**

Réinitialisation (Retour aux réglages d'usine) .....	98
DÉPANNAGE.....	99
ENTRETIEN .....	101
SPÉCIFICATIONS DE L'APPAREIL.....	102
PROGRAMMATION DE LA TÉLÉCOMMANDE ..	105
Codes IR.....	107
Installation du système de commande externe....	109

# PRÉPARATION

## COMMANDES DU PANNEAU AVANT

- L'image peut être différente de celle affichée sur votre poste de télévision.
- Si votre produit est entouré d'un film de protection, enlevez-le et nettoyez le produit avec un chiffon de polissage.

### MODÈLES DE TV Plasma : 42/50PG20\*\*, 42/50/60PG30\*\*

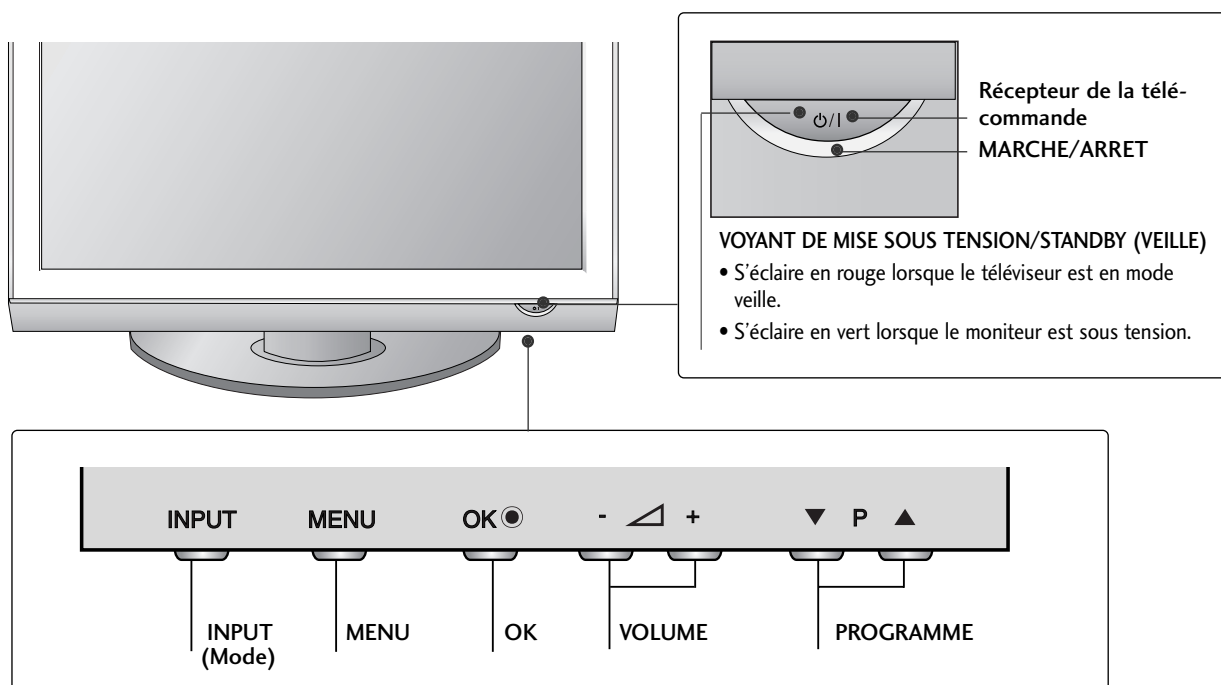

### MODÈLES DE TV Plasma : 42/50PG10\*\*

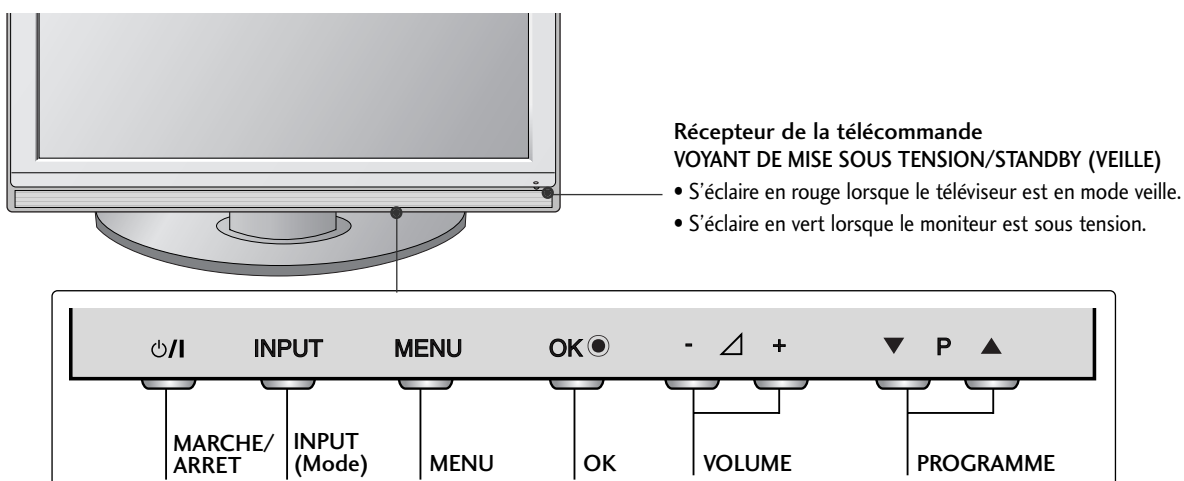

**MODÈLES DE TV LCD :**  
**26/32/37/42LG30\*\*, 32/37/42/47/52LG50\*\***

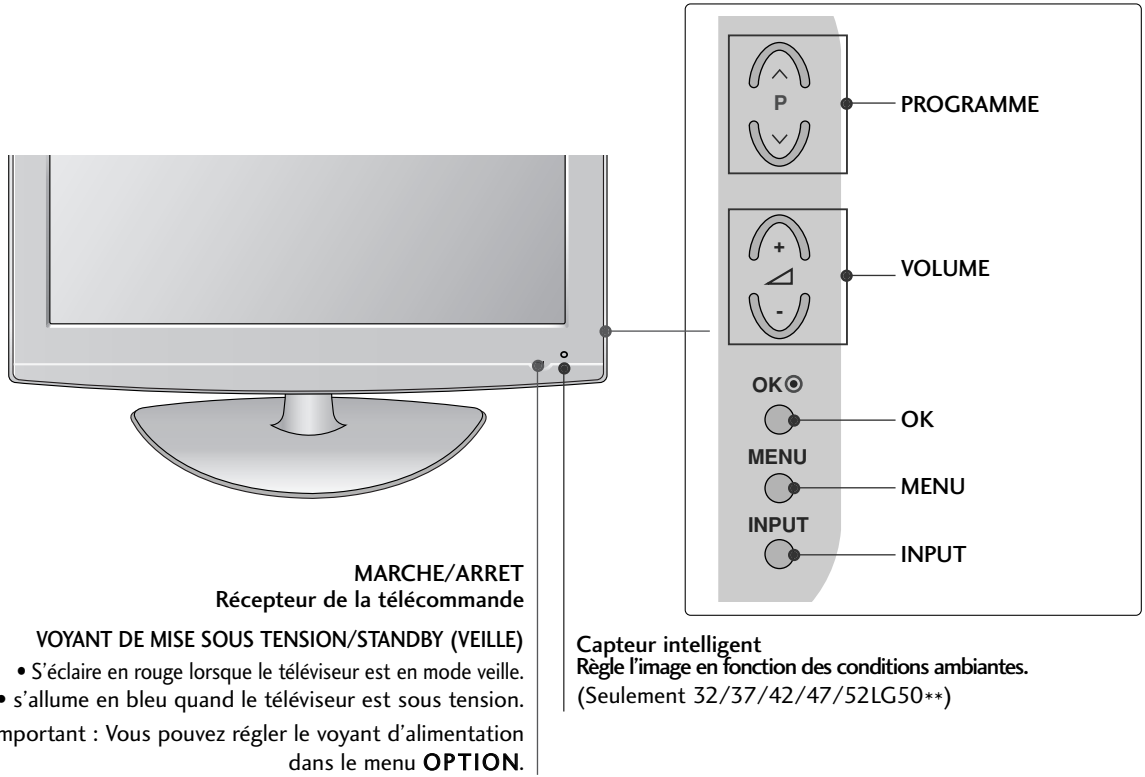

**RATTACHER LA TV À UN MEUBLE**(Seulement 26/32/42LG30\*\*, 32/42LG50\*\*)

La TV doit être rattachée à un meuble pour qu'elle ne soit pas secouée vers l'avant ou l'arrière, ce qui pourrait produire des blessures ou endommager le produit. Utilisez seulement une vis de fixation.

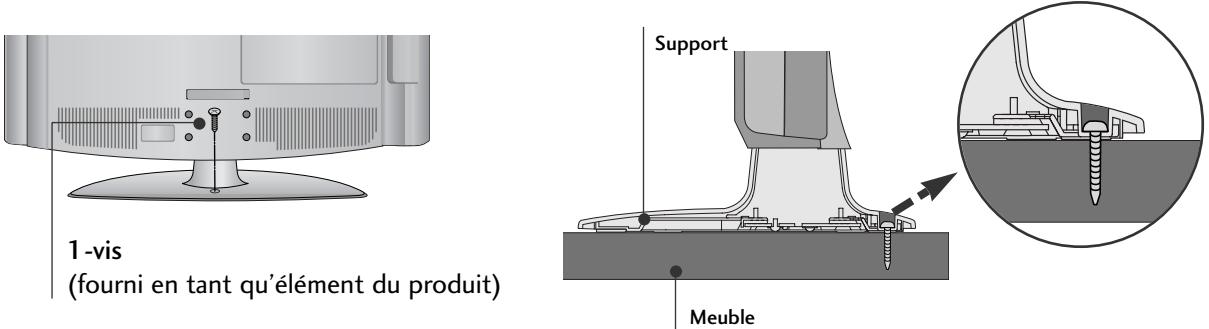

**! AVERTISSEMENT**

► Pour empêcher la TV de tomber par terre, la TV devrait être solidement attachée au plancher/mur selon les instructions d'installation. Incliner, secouer, ou basculer la machine peut causer des dommages.

# PRÉPARATION

## MODÈLES DE TV LCD : 19/22LG30\*\*

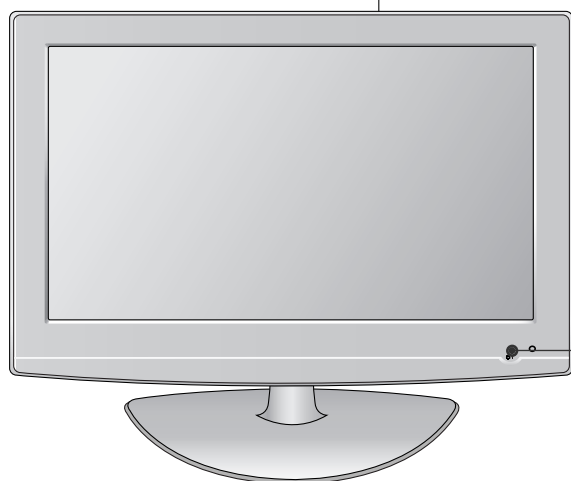
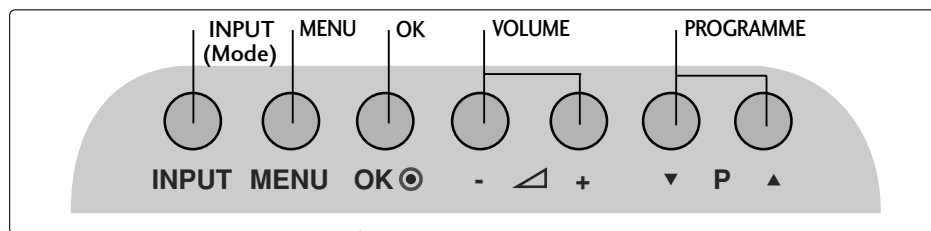

### MARCHE/ARRET

Récepteur de la télécommande

### VOYANT DE MISE SOUS TENSION/STANDBY (VEILLE)

- S'éclaire en rouge lorsque le téléviseur est en mode veille.
- s'allume en bleu quand le téléviseur est sous tension.

Important : Vous pouvez régler le voyant d'alimentation dans le menu **OPTION**.

## MODÈLES DE TV LCD : 19/22LS4D\*

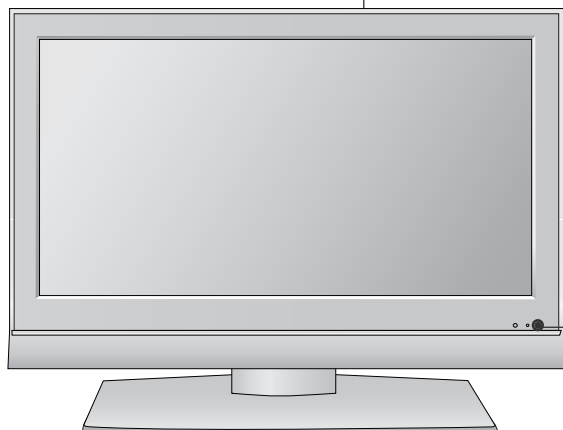
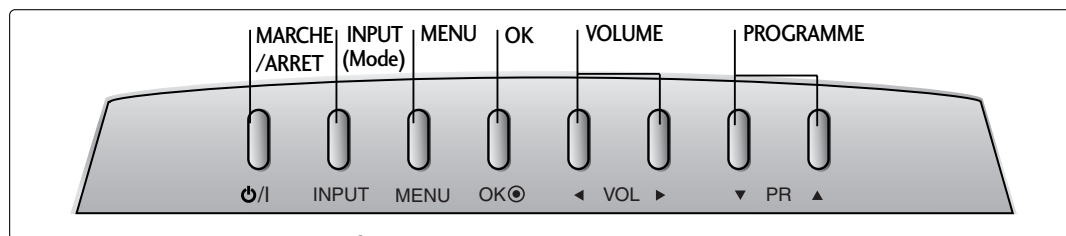

Récepteur de la télécommande

### VOYANT DE MISE SOUS TENSION/STANDBY (VEILLE)

- S'éclaire en rouge lorsque le téléviseur est en mode veille.
- S'éclaire en vert lorsque le moniteur est sous tension.



# INFORMATIONS SUR LE PANNEAU ARRIÈRE

■ L'image peut être différente de celle affichée sur votre poste de télévision.

## MODÈLES DE TV Plasma :

42/50PG10\*\*, 42/50PG20\*\*, 42/50/60PG30\*\*

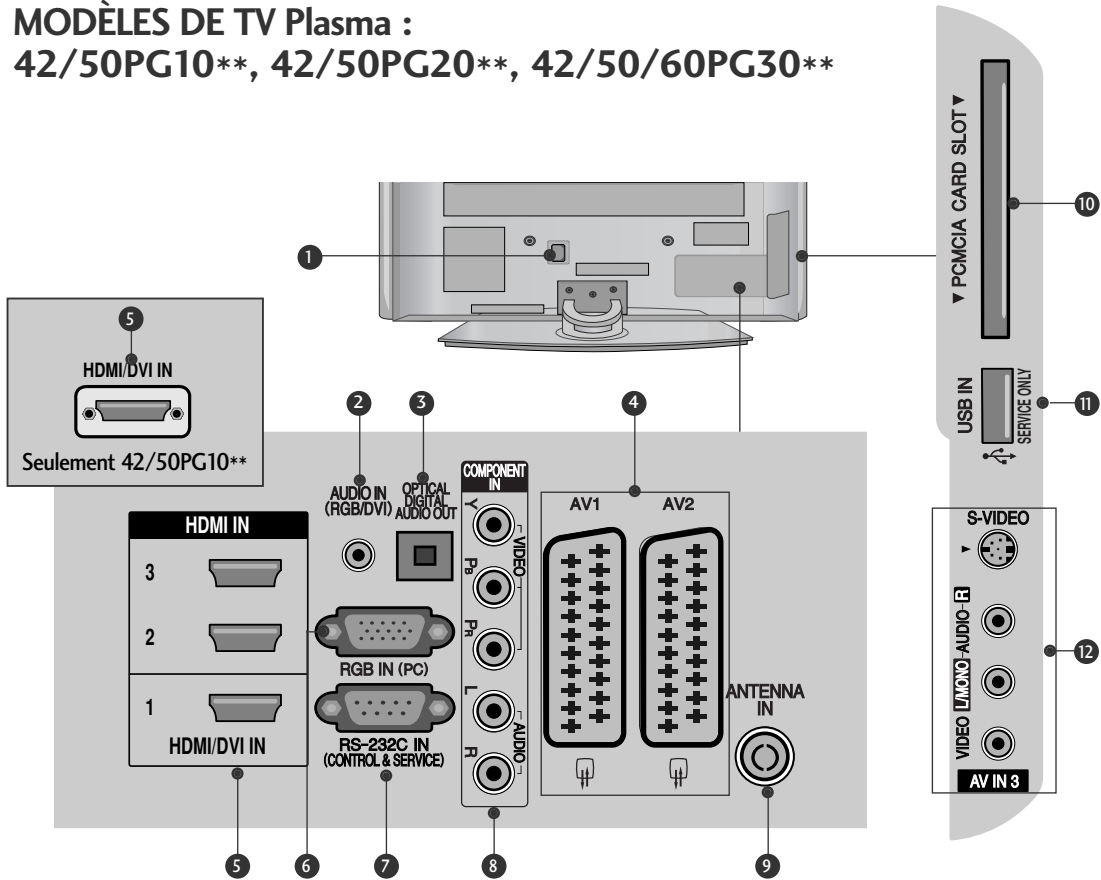

- 1** Prise du cordon d'alimentation  
Ce téléviseur fonctionne en alimentation en alternatif (CA). La tension est indiquée à la section Spécifications. Ne jamais faire fonctionner le téléviseur en courant continu (CC).
- 2** Entrée audio RGB/DVI  
Raccorder l'audio depuis un ordinateur personnel ou une télévision numérique.
- 3** SORTIE AUDIO NUMERIQUE OPTIQUE  
Permet de raccorder un appareil audio numérique à partir de divers types d'équipements.  
Remarque : en mode veille, ces ports ne sont pas disponibles.
- 4** Péritel euroconnecteur (AV1/AV2)  
Raccordez l'entrée ou la sortie de la prise Péritel d'un périphérique externe à ces prises.
- 5** Entrée HDMI  
Connectez le signal HDMI à la borne HDMI IN. Vous pouvez également connecter le signal DVI (VIDEO) au port HDMI/DVI à l'aide du câble DVI à HDMI.
- 6** Port RVB  
Raccorder la sortie depuis un ordinateur.
- 7** Port d'entrée RS-232C (CONTRÔLE & SERVICE)  
Raccordez le port de série des périphériques de contrôle à la prise RS-232C.
- 8** Entrée Composant  
Connectez votre télécommande câblée à ce port.
- 9** Antenna Input  
Raccorder l'antenne RF à ce jack.
- 10** Logement pour cartes PCMCIA (Personal Computer Memory Card International Association).  
(Cette fonction n'est pas disponible dans tous les pays.)
- 11** PORT DE MAINTENANCE UNIQUEMENT
- 12** Prises d'entrée Audio/Vidéo (Sauf 42/50PG10\*\*)  
Raccordez la sortie audio/vidéo d'un périphérique externe à ces prises.  
Entrée S-Video (Sauf 42/50PG10\*\*)  
Raccordez la sortie S-Video d'un périphérique S-VIDEO.

# PRÉPARATION

**MODÈLES DE TV LCD:**  
**19/22/26/32/37/42LG30\*\***  
**32/37/42/47/52LG50\*\***

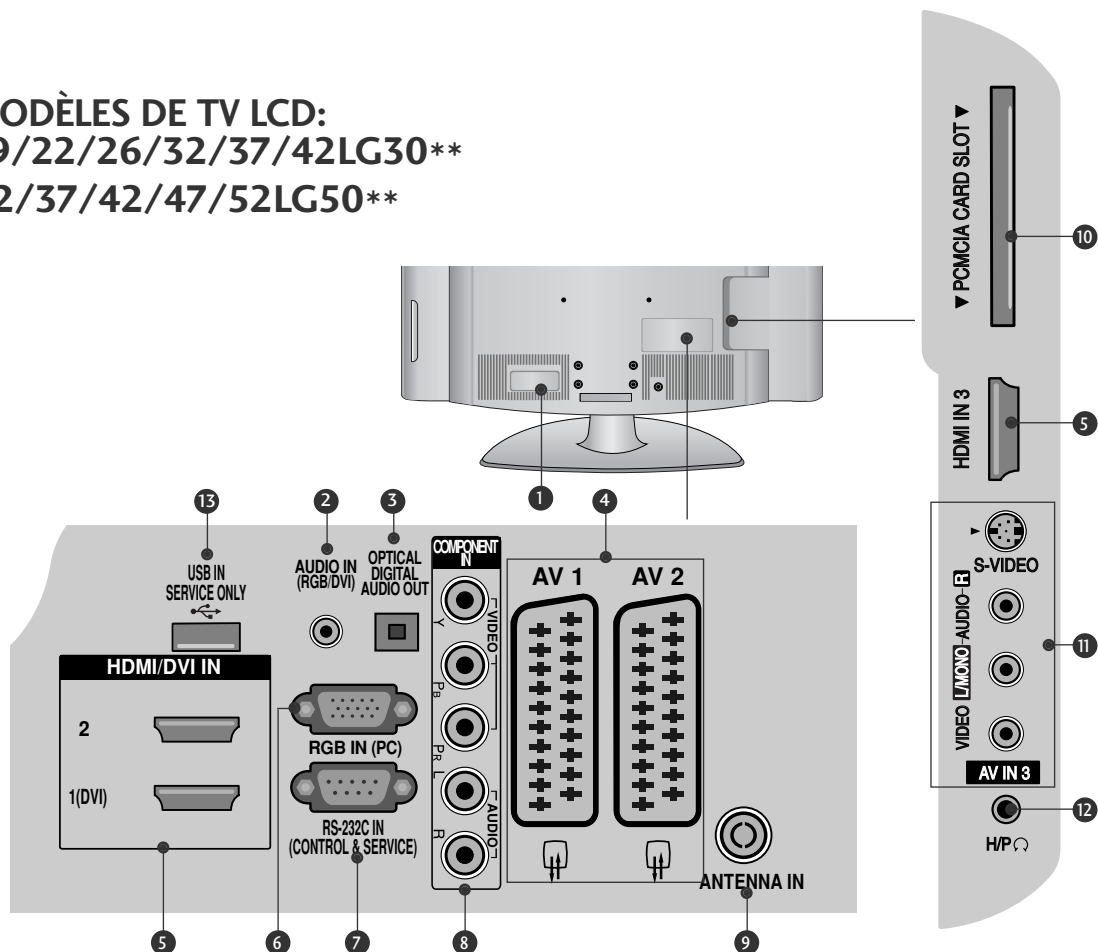

- 1** Prise du cordon d'alimentation  
 Ce téléviseur fonctionne en alimentation en alternatif (CA). La tension est indiquée à la section Spécifications. Ne jamais faire fonctionner le téléviseur en courant continu (CC).
- 2** Entrée audio RGB/DVI  
 Raccorder l'audio depuis un ordinateur personnel ou une télévision numérique.
- 3** SORTIE AUDIO NUMERIQUE OPTIQUE  
 Permet de raccorder un appareil audio numérique à partir de divers types d'équipements.  
 Remarque : en mode veille, ces ports ne sont pas disponibles.
- 4** Péritel euroconnecteur (AV1/AV2)  
 Raccordez l'entrée ou la sortie de la prise Péritel d'un périphérique externe à ces prises.
- 5** Entrée HDMI  
 Connectez le signal HDMI à la borne HDMI IN. Vous pouvez également connecter le signal DVI (VIDEO) au port HDMI/DVI à l'aide du câble DVI à HDMI.
- 6** Port RVB  
 Raccorder la sortie depuis un ordinateur.
- 7** Port d'entrée RS-232C (CONTRÔLE & SERVICE)  
 Raccordez le port de série des périphériques de contrôle à la prise RS-232C.
- 8** Entrée Composant  
 Connectez votre télécommande câblée à ce port.
- 9** Antenna Input  
 Raccorder l'antenne RF à ce jack.
- 10** Logement pour cartes PCMCIA (Personal Computer Memory Card International Association).  
 (Cette fonction n'est pas disponible dans tous les pays.)
- 11** Prises d'entrée Audio/Vidéo  
 Raccordez la sortie audio/vidéo d'un périphérique externe à ces prises.  
 Entrée S-Video  
 Raccordez la sortie S-Video d'un périphérique S-VIDEO.
- 12** Prise de casque  
 Raccordez la prise du casque à cette prise.
- 13** PORT DE MAINTENANCE UNIQUEMENT

## MODÈLES DE TV LCD : 19/22LS4D\*

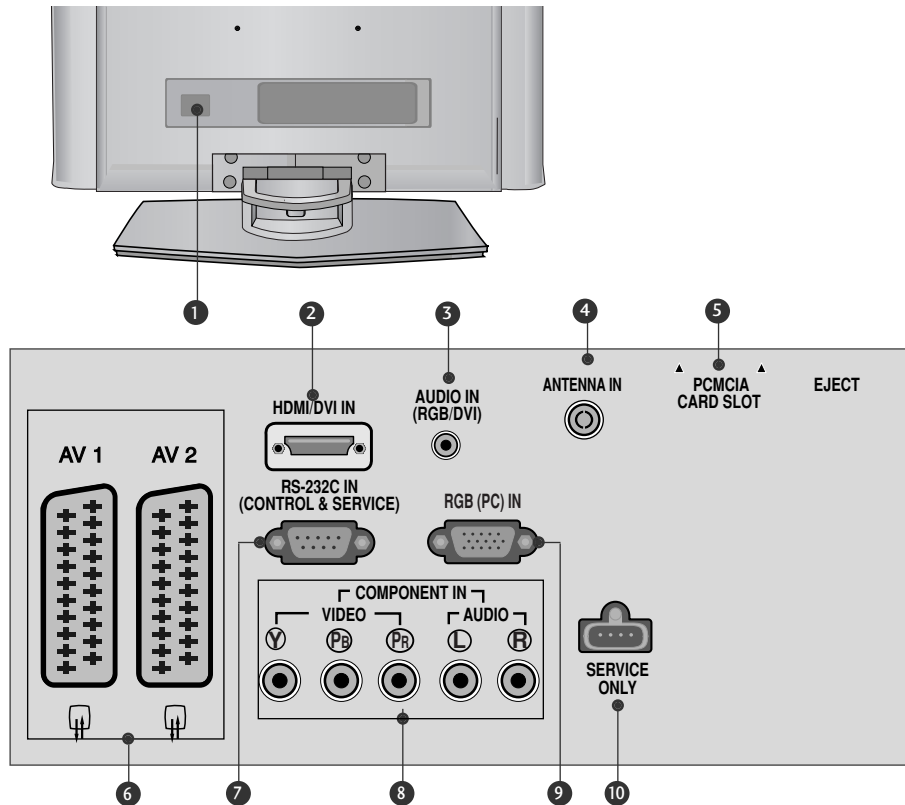

- 1** Prise du cordon d'alimentation  
Ce téléviseur fonctionne en alimentation en alternatif (CA). La tension est indiquée à la section Spécifications. Ne jamais faire fonctionner le téléviseur en courant continu (CC).
- 2** Entrée HDMI  
Connectez le signal HDMI à la borne HDMI IN. Vous pouvez également connecter le signal DVI (VIDEO) au port HDMI/DVI à l'aide du câble DVI à HDMI.
- 3** Entrée audio RGB/DVI  
Raccorder l'audio depuis un ordinateur personnel ou une télévision numérique.
- 4** Antenna Input  
Raccorder l'antenne RF à ce jack.
- 5** Logement pour cartes PCMCIA (Personal Computer Memory Card International Association).  
(Cette fonction n'est pas disponible dans tous les pays.)
- 6** Périitel euroconnecteur (AV1/AV2)  
Raccordez l'entrée ou la sortie de la prise Périitel d'un périphérique externe à ces prises.
- 7** Port d'entrée RS-232C (CONTRÔLE & SERVICE)  
Raccordez le port de série des périphériques de contrôle à la prise RS-232C.
- 8** Entrée Composant  
Connectez votre télécommande câblée à ce port.
- 9** Port RVB  
Raccorder la sortie depuis un ordinateur.
- 10** PORT DE MAINTENANCE UNIQUEMENT

# PRÉPARATION

## INSTALLATION DU SOCLE

(MODÈLES DE TV LCD: 26/32/37/42LG30\*\*, 32/37/42LG50\*\*)

- Lorsque vous assemblez le pied de bureau, vérifiez que l'écrou est complètement serré (dans le cas contraire, le produit pourrait basculer après son installation). Si vous serrez exagérément l'écrou, l'écrou pourrait dévier de la pièce de serrage de l'écrou.

- 1** Couchez avec précaution l'écran de télévision sur une surface rembourrée pour éviter d'abimer l'écran.

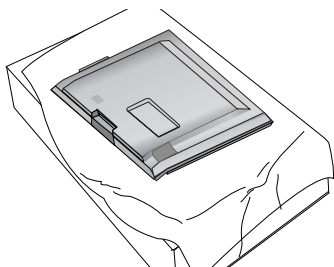

- 2** Fixez le pied de la télévision au support.

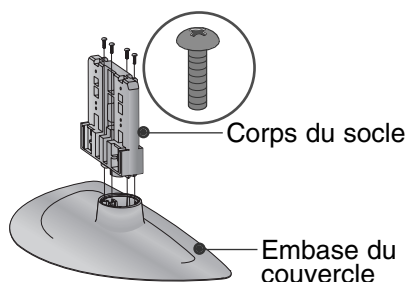

- 3** Montez la télévision comme indiqué.

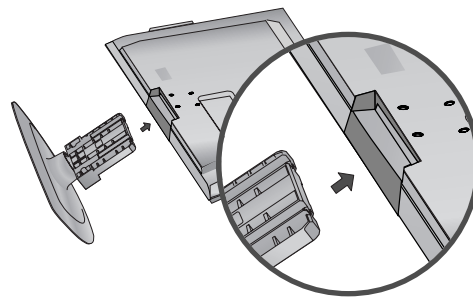

- 4** Fixez fermement à l'aide des 4 vis en utilisant les orifices prévus à cet effet, situés à l'arrière de la télévision.

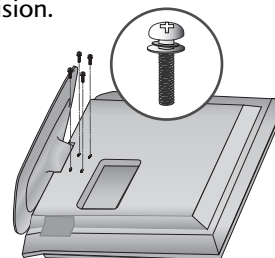

(Seulement 19/22LG30\*\*)

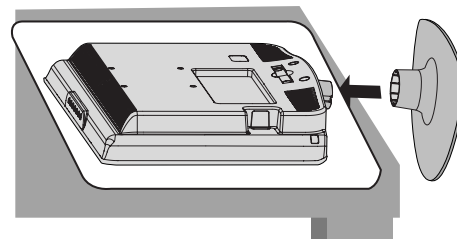
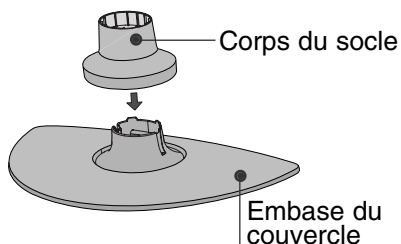
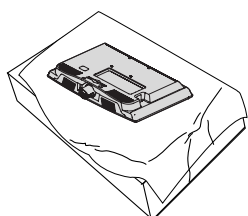

- 1** Couchez avec précaution l'écran de télévision sur une surface rembourrée pour éviter d'abimer l'écran.
- 
- 2** Fixez le pied de la télévision au support. Insérez le MONTANT dans le SOCLE jusqu'à ce que vous entendiez un clic.
- 
- 3** Montez la télévision comme indiqué.

(Seulement 42PG10\*\*, 42PG20\*\*, 42PG30\*\*)

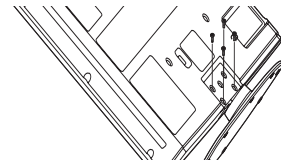
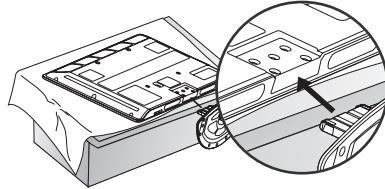
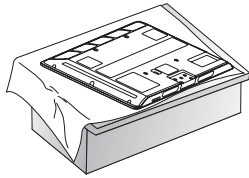

- 1 Couchez avec précaution l'écran de télévision sur une surface rembourrée pour éviter d'abimer l'écran.

---

- 2 Montez la télévision comme indiqué.

---

- 3 Fixez fermement à l'aide des 4 vis en utilisant les orifices prévus à cet effet, situés à l'arrière de la télévision.

# PRÉPARATION

## INSTALLATION DU SOCLE (Seulement 19/22LS4D\*)

■ L'image peut être différente de celle affichée sur votre poste de télévision.

- 1** Couchez avec précaution l'écran de télévision sur une surface rembourrée pour éviter d'abimer l'écran.

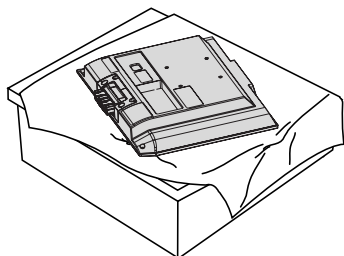

- 3** Insérez le corps de stand dans le produit jusqu'à cliquer le bruit.

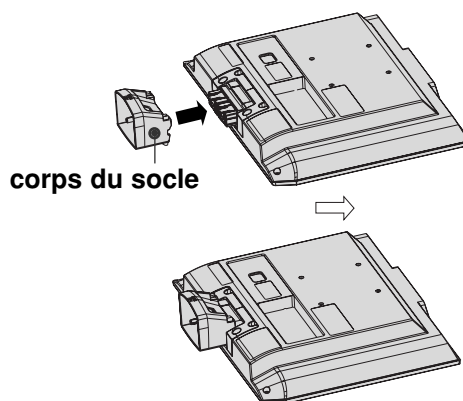

- 2** Tenez le corps de charnière et pliez-le vers le haut.

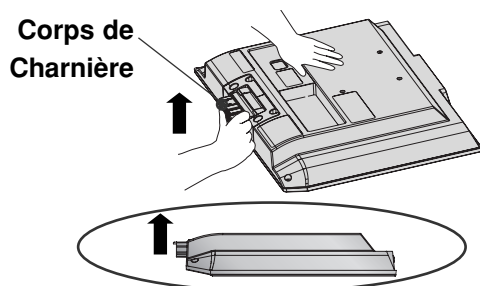

- 4** Rassemblez les parties du corps de stand avec la base de couverture du produit.

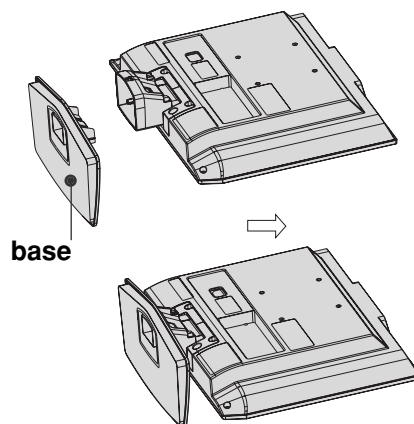

## SUPPORT EMERILLON

(Sauf 19/22LS4D\*, 50PG10\*\*)

Après avoir installé la TV, vous pouvez en ajuster manuellement la position de 20 degrés vers la gauche au la droite pour l'adapter à votre position de regard.

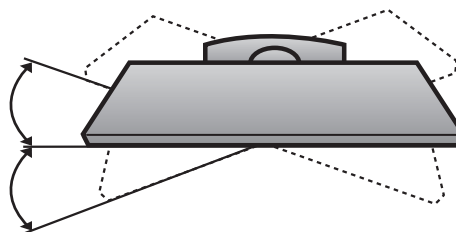

## DÉMONTAGE DU SOCLE (Seulement 19/22LS4D\*)

■ L'image peut être différente de celle affichée sur votre poste de télévision.

- 1** Placez le téléviseur écran vers le bas sur un tissu ou un linge doux.

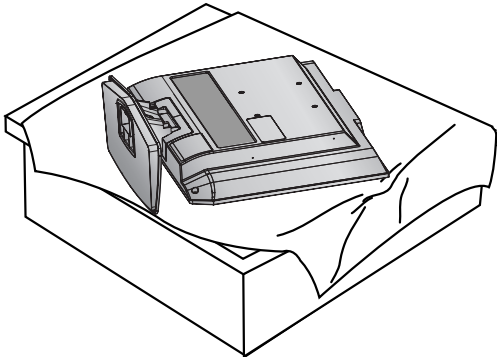

- 2** Tirez le couvercle vers l'arrière pendant que vous appuyez sur le bouton du corps de l'appareil.

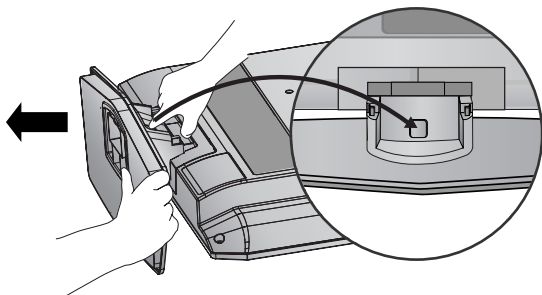

- 3** Tenez la base, puis tirez-la vers l'arrière pour la séparer du corps du socle.

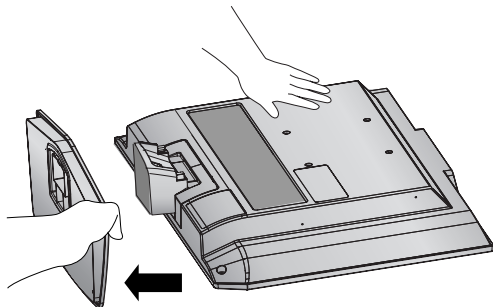

- 4** Maintenez l'appareil et inclinez-le vers le haut.

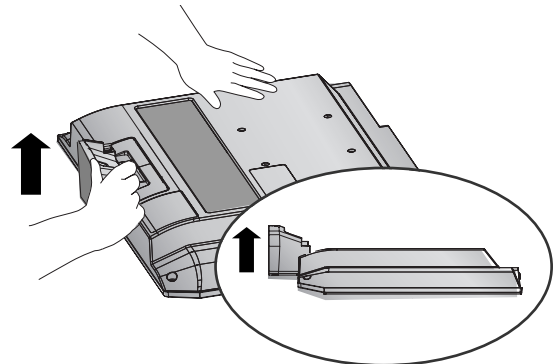

- 5** Tirez le corps du socle pour le séparer du téléviseur tout en appuyant sur les deux loquets.

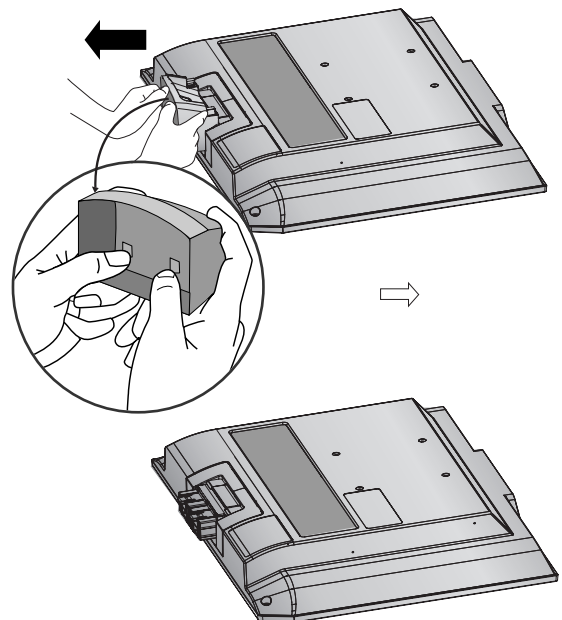

# PRÉPARATION

## VEUILLEZ INSTALLER LA TELEVISION AVEC PRECAUTION POUR EVITER QU'ELLE NE TOMBE.

- Vous devez acheter, dans les magasins spécialisés, les équipements nécessaires pour fixer la télévision au mur.
- Placez la télévision près du mur afin d'éviter qu'elle ne tombe si on la pousse.
- Les consignes présentées ci-après font décrire comment installer votre télévision en toute sécurité et consistent à la fixer au mur, ce qui permet d'éviter qu'elle ne tombe si on la pousse. Ce système évitera que la télévision bascule vers l'avant et n'occasionne des blessures.  
Cela permettra également d'éviter d'endommager votre produit. Vérifiez qu'aucun enfant ne grimpe ou ne se suspende à la télévision.

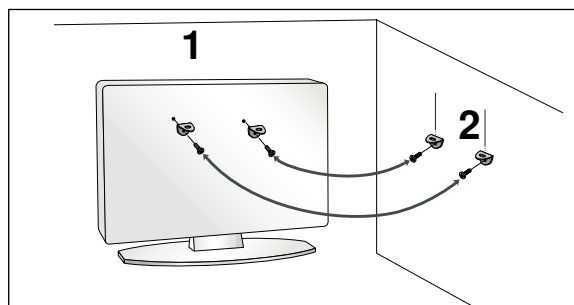
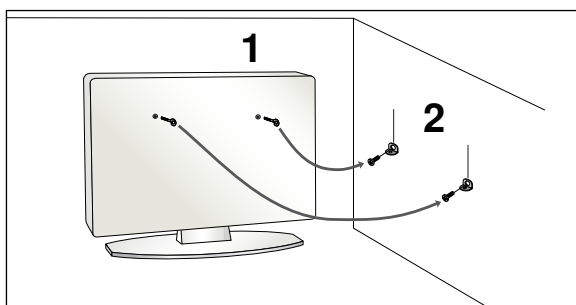

- 1 Utilisez les boulons à œil ou les supports/boulons du téléviseur pour fixer l'appareil au mur, comme indiqué dans l'illustration ci-dessous.  
(Si votre télévision comporte des vis, veuillez les dévisser.)  
\* Insérez les boulons à œil ou les supports/boulons du téléviseur, puis serrez-les solidement dans les orifices supérieurs.

- 2 Fixez les supports muraux à l'aide des boulons. Ajustez la hauteur du support fixé au mur.

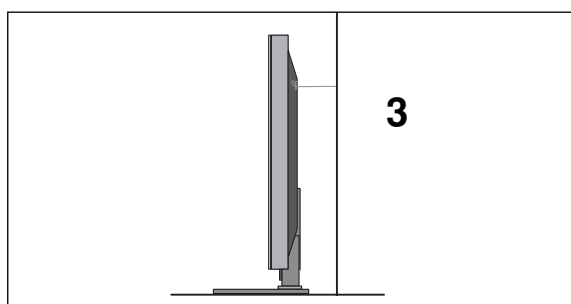

- 3 Utiliser une corde solide pour attacher l'appareil. Pour plus de sécurité, la corde doit être à l'horizontale entre le mur et l'appareil.

### REMARQUE

- ▶ Retirer la corde avant de déplacer l'appareil.
- ▶ Utiliser un support ou un meuble assez grand et solide pour la taille et le poids de l'appareil.
- ▶ Pour utiliser l'appareil en toute sécurité, veiller à ce le support fixé au mur soit de la même hauteur que l'appareil.



# COUVERTURE DU PANNEAU ARRIÈRE POUR LA DISPOSITION DES CÂBLES

## MODÈLES DE TV Plasma

- 1** Raccordez les câbles.  
Pour raccorder un équipement supplémentaire, veuillez vous reporter à la section de configuration des équipements externes.

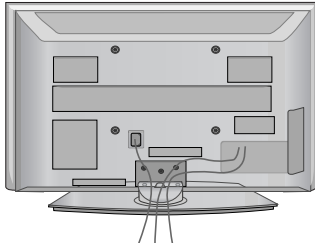

- 2** Installez le DISPOSITIF DE FIXATION DES CÂBLES comme indiqué.  
Si votre téléviseur dispose du support de câbles, installez-le comme indiqué et regroupez les câbles.

(Seulement 42/50PG10\*\*)

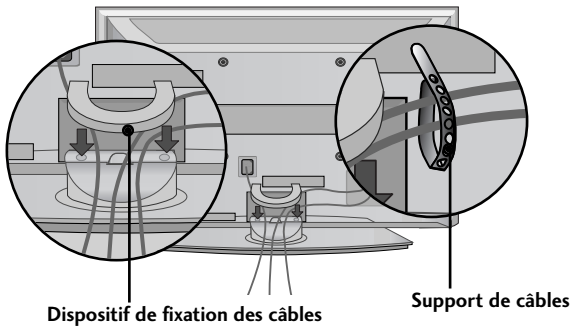

(Seulement 42/50PG20\*\*, 42/50/60PG30\*\*)

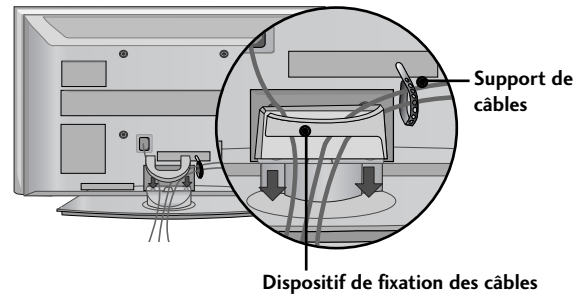

## Comment retirer le dispositif de fixation des câbles

Tenez le **DISPOSITIF DE FIXATION DES CÂBLES** avec les deux mains et tirez-le vers le haut.

\* Pour le modèle 42PG10\*\*, appuyez sur le centre de la pince de rangement des câbles puis soulevez-la.

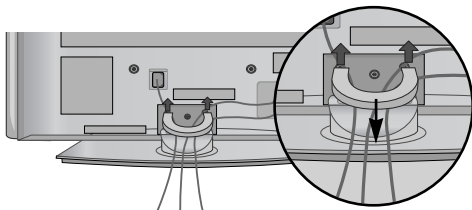

(Seulement 42/50PG10\*\*)

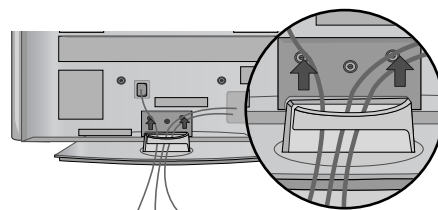

(Seulement 42/50PG20\*\*, 42/50/60PG30\*\*)

# PRÉPARATION

## MODÈLES DE TV LCD: 26/32/37/42LG30\*\* 32/37/42/47/52LG50\*\*

- 1 Raccordez les câbles.  
Pour raccorder un équipement supplémentaire, veuillez vous reporter à la section de configuration des équipements externes.

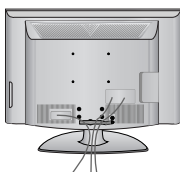

- 2 Ouvrez la PINCE DE GESTION DES CÂBLES comme illustré, et organisez les câbles.

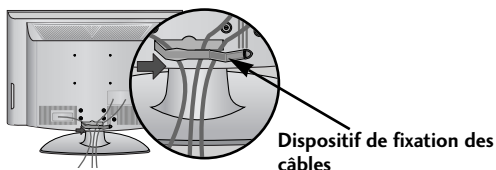

- 3 Fixez la PINCE DE GESTION DES CÂBLES comme illustré.

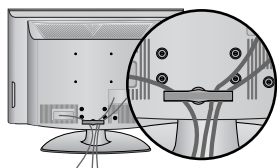

## MODÈLES DE TV LCD : 19/22LS4D\*

- 1 Raccordez les câbles.  
Pour raccorder un équipement supplémentaire, veuillez vous reporter à la section de configuration des équipements externes.

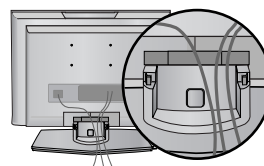

- 2 Installez le DISPOSITIF DE FIXATION DES CÂBLES comme indiqué.

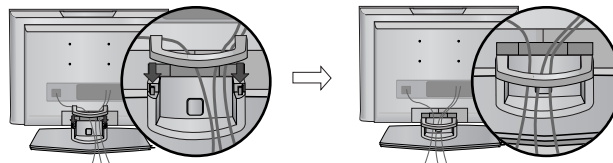

## Comment retirer le dispositif de fixation des câbles (MODÈLES DE TV LCD : 19/22LS4D\*)

Appuyez tout d'abord sur le protège-câbles. Tenez le **PROTÈGE-CÂBLES** avec les deux mains, puis tirez-le vers le haut.

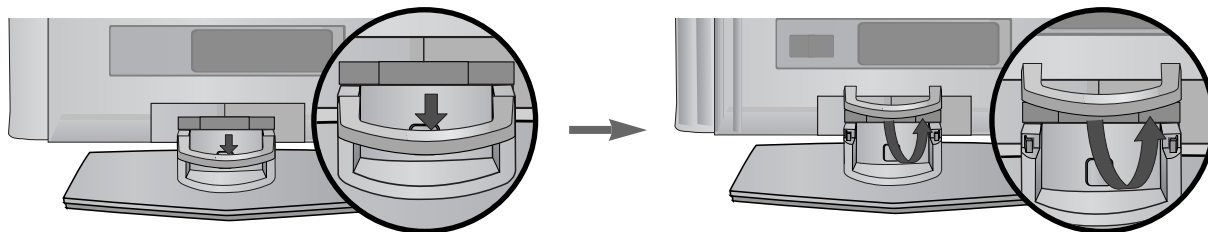

### ! REMARQUE

- Ne pas utiliser le DISPOSITIF DE FIXATION DES CÂBLES pour soulever la télévision.
- Si l'appareil tombe, vous risquez de vous blesser ou d'endommager l'appareil.

## MODÈLES DE TV LCD : 19/22LG30\*\*

- 1 Raccordez les câbles.  
Pour raccorder un équipement supplémentaire, veuillez vous reporter à la section de configuration des équipements externes.

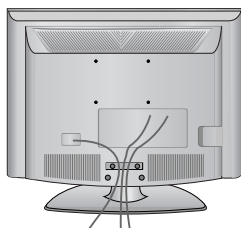

- 2 Installez le DISPOSITIF DE FIXATION DES CÂBLES comme indiqué.

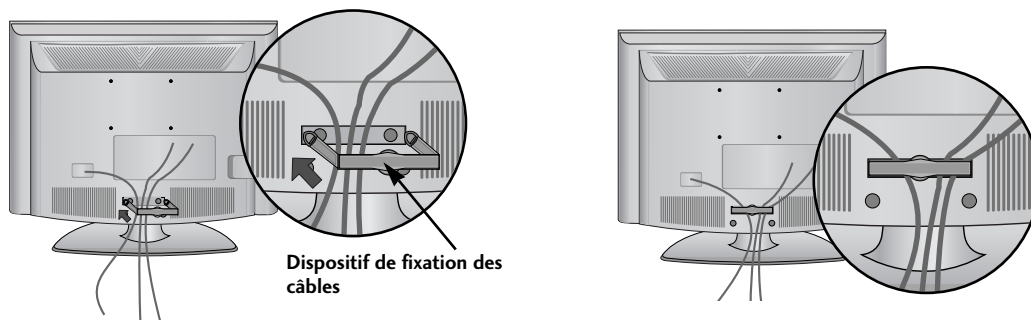

## Comment retirer le dispositif de fixation des câbles

- Tenez le SERRE-CÂBLE des deux mains et tirez-le vers vous.

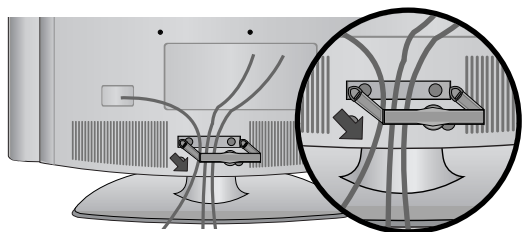

### ! REMARQUE

- Ne pas utiliser le DISPOSITIF DE FIXATION DES CÂBLES pour soulever la télévision.
- Si l'appareil tombe, vous risquez de vous blesser ou d'endommager l'appareil.

# PRÉPARATION

## POSITIONNEMENT DE L'ÉCRAN (Seulement 19/22LG30\*\*, 19/22LS4D\*)

- L'image peut être différente de celle affichée sur votre poste de télévision.
- Essayez différentes positions de l'écran pour un confort maximal.

### • Amplitude de l'inclinaison

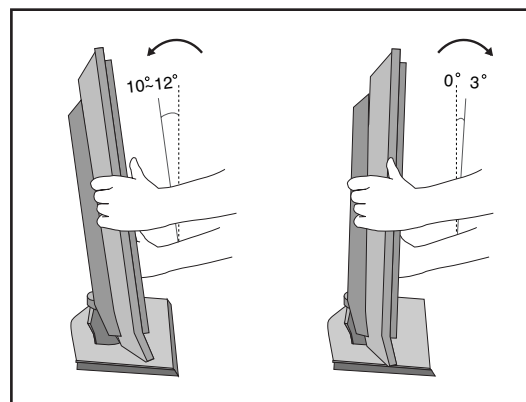

## EMPLACEMENT (Seulement 19/22LG30\*\*, 19/22LS4D\*)

Placer le téléviseur de sorte que l'écran ne soit exposé à aucune lumière vive directe. Veiller également à éliminer toute source de vibrations, d'humidité, de poussière ou de chaleur excessive et à disposer le téléviseur de façon à permettre une libre circulation de l'air. Ne jamais obstruer les orifices d'aération situés sur le couvercle arrière.

Si le téléviseur doit être installé sur un mur, fixer l'interface de fixation murale standard VESA (en option) à l'arrière de l'appareil.

Fixer solidement le support de fixation murale (en option) sur le mur, afin d'éviter la chute du téléviseur.

## Système de sécurité Kensington (Seulement 19/22LG30\*\*, 19/22LS4D\*)

Le téléviseur est équipé, sur son panneau arrière, d'un connecteur pour système de sécurité Kensington. Connectez le câble du système de sécurité Kensington comme indiqué ci-dessous. Pour de plus amples informations sur l'installation et l'utilisation du système de sécurité Kensington, reportez-vous au mode d'emploi de celui-ci.

Pour de plus amples informations, visitez <http://www.kensington.com>, page d'accueil du site Web de la société Kensington. Kensington vend des systèmes de sécurité destinés aux équipements électroniques de valeur tels que ordinateurs bloc-notes et projecteurs LCD.

Remarque :

- Le système de sécurité Kensington est un accessoire en option.

Remarque :

- Si le téléviseur est froid au toucher, un léger "papillotement" peut se produire à la mise sous tension. Cela est tout à fait normal et votre téléviseur n'est pas défectueux.
- Quelques minuscules défauts se présentant sous la forme de points rouges, verts ou bleus peu-vent apparaître à l'écran. Toutefois, cela n'altèrent en rien les performances du moniteur.
- Évitez de toucher l'écran LCD ou d'y laisser le doigt appuyé. Vous risqueriez de provoquer des effets de distorsion temporaires sur l'écran.

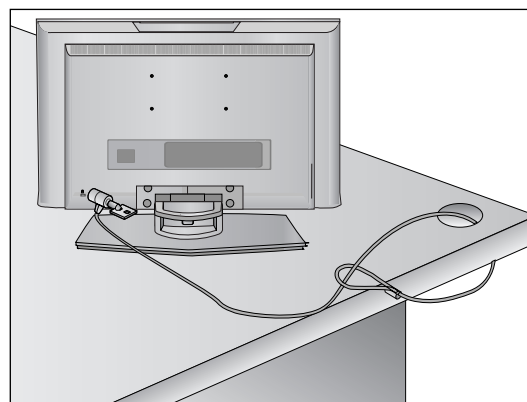

- Vous pouvez installer ce téléviseur sur le mur, sur un bureau, etc.
- Le téléviseur est conçu pour être installé à l'horizontale.

## MISE A LA TERRE

Assurez-vous de raccorder ce téléviseur à la terre afin d'éviter les chocs électriques. Si la mise à la terre n'est pas possible, demandez à un électricien qualifié d'installer un disjoncteur indépendant. N'essayez pas de mettre cet appareil à la terre en le raccordant à des câbles téléphoniques, à un paratonnerre ou à des tuyaux de gaz.

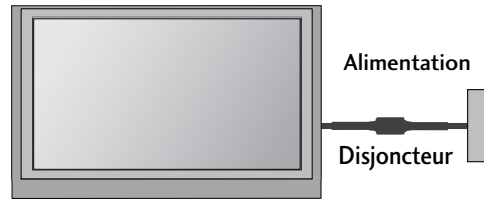

## INSTALLATION DU SOCLE

Afin de permettre une aération suffisante, l'espace minimum requis est de 10 cm de chaque côté et derrière le mur.

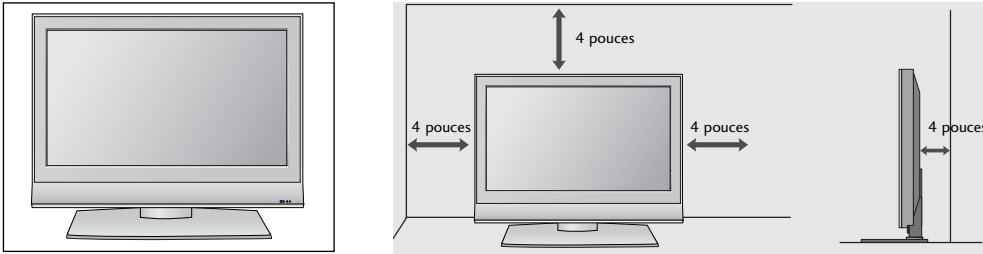

## MONTAGE AU MUR : INSTALLATION HORIZONTALE

Afin de permettre une aération suffisante, l'espace minimum requis est de 10 cm de chaque côté et derrière le mur. Nous vous recommandons d'utiliser un support de montage mural de la marque LG pour monter le téléviseur au mur.

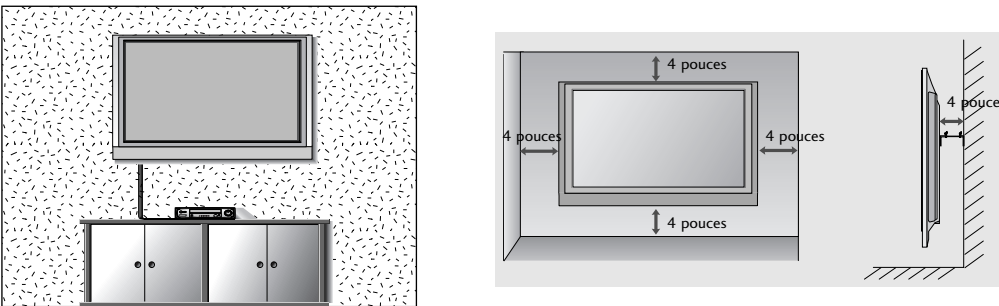

### SI VOUS N'UTILISEZ PAS LE PIED A POSER (Sauf 19/22LS4D\*)

- L'image peut être différente de celle affichée sur votre poste de télévision.

Lors de la fixation de l'unité au mur, utilisez le capot de protection destiné à l'installation sur pied. Insérez le couvercle de protection dans le téléviseur jusqu'au « clic ».

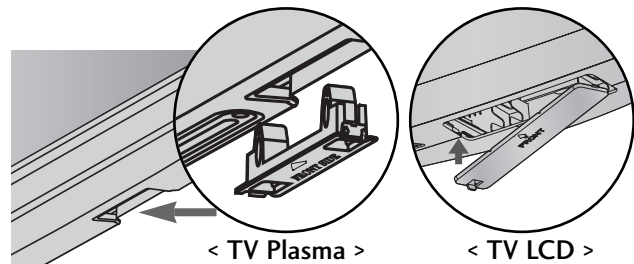

# PRÉPARATION

- Ne jamais brancher le cordon d'alimentation avant d'avoir terminé de raccorder tous les équipements pour ne pas endommager l'appareil.

## RACCORDEMENT À UNE ANTENNE

- Afin d'obtenir la meilleure qualité d'image, réglez la direction de l'antenne.
- Le câble et le convertisseur d'antenne ne sont pas fournis.

PRÉPARATION

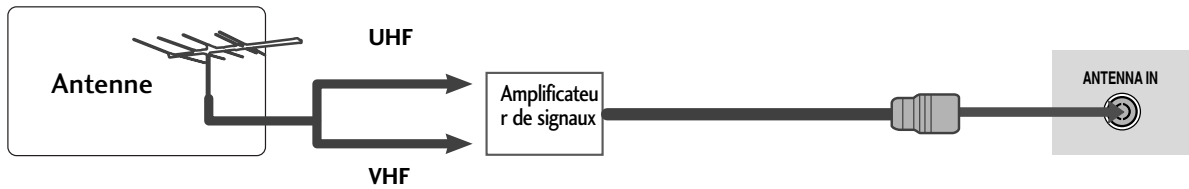
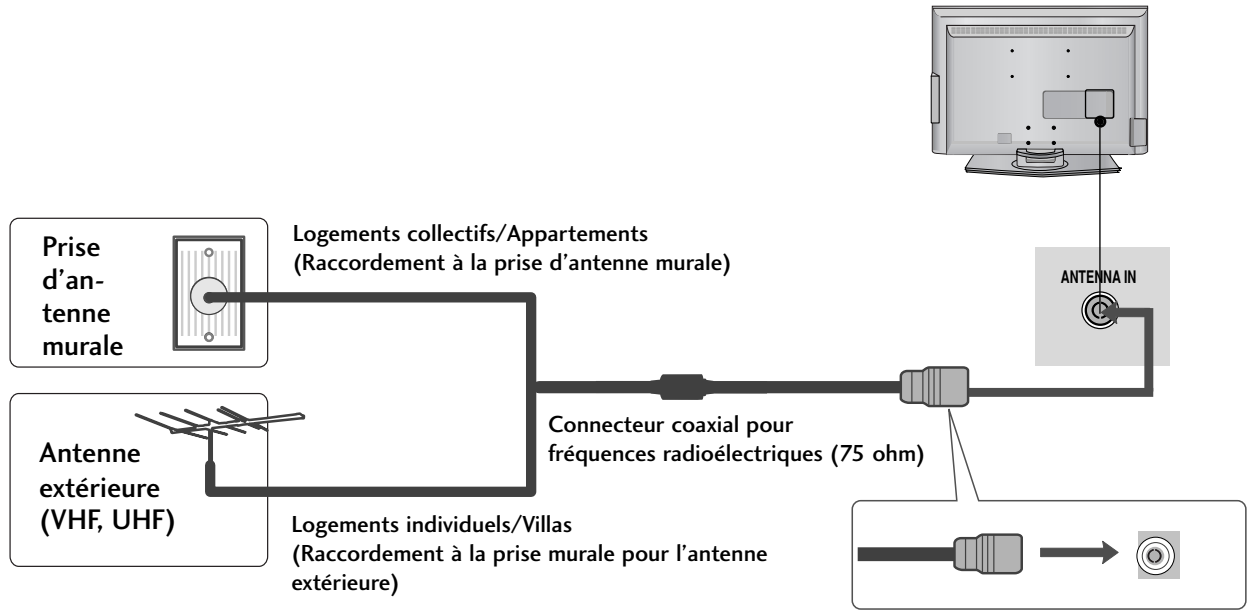

- Pour recevoir une image de meilleure qualité dans les zones où les signaux se reçoivent mal, installez sur l'antenne un amplificateur de signaux comme indiqué sur le schéma de droite.
- Pour acheminer le signal dans deux branchements de télévision, veuillez utiliser un diviseur.

# CONFIGURATION DE L'ÉQUIPEMENT EXTERNE

- Ne jamais brancher le cordon d'alimentation avant d'avoir terminé de raccorder tous les équipements pour ne pas endommager l'appareil.
- Cette section relative à l'INSTALLATION D'ÉQUIPEMENT EXTERNE utilise principalement des illustrations des modèles 22LS4D\*.

## CONFIGURATION DU RÉCEPTEUR HD

- Cette télévision peut recevoir des signaux numériques RF/par câble sans décodeur numérique externe. Toutefois, si vous ne parvenez pas à recevoir les signaux numériques à partir d'un décodeur ou d'une autre unité numérique externe, reportez-vous au schéma ci-dessous.

### Raccordement avec un câble Composante

- 1 Raccordez les prises de sortie vidéo (Y, PB, PR) du DVD sur les prises d'entrée **COMPONENT IN VIDEO** du téléviseur.
- 2 Raccordez les sorties audio du DVD aux prises d'entrée **COMPONENT IN AUDIO** du téléviseur.
- 3 Allumez le boîtier décodeur numérique (reportez-vous au Mode d'emploi du boîtier décodeur numérique).
- 4 Sélectionnez la source d'entrée **Composant** à l'aide de la touche **INPUT** de la télécommande.

Signal	Composant	HDMI
480i/576i	Oui	Non
480p/576p	Oui	Oui
720p/1080i	Oui	Oui
1080p	Oui (50/60Hz)	Oui

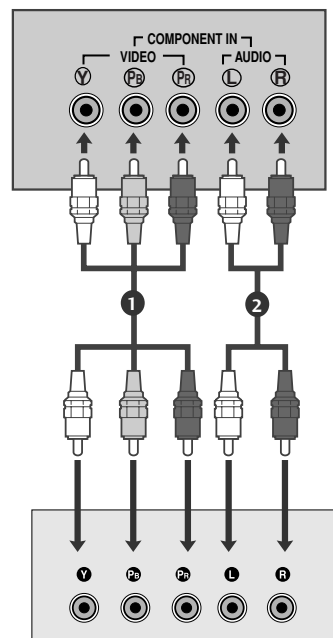

### Raccordement avec un câble HDMI

- 1 Raccordez la prise de sortie HDMI du boîtier décodeur numérique à la prise d'entrée **HDMI/DVI IN**, **HDMI/DVI IN 1**, **HDMI IN 2** ou **HDMI IN 3** du téléviseur.
- 2 Allumez le boîtier décodeur numérique (reportez-vous au Mode d'emploi du boîtier décodeur numérique).
- 3 Sélectionnez la source d'entrée **HDMI/DVI**, **HDMI1**, **HDMI2** ou **HDMI3** à l'aide de la touche **INPUT** de la télécommande.

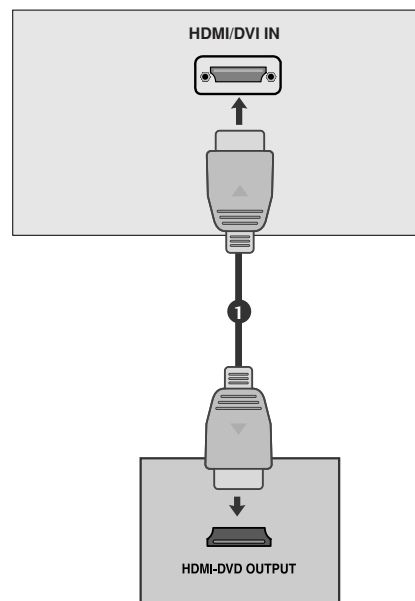

# CONFIGURATION DE L'ÉQUIPEMENT EXTERNE

## Raccordement avec un câble HDMI à DVI

- 1 Raccordez la prise de sortie DVI du boîtier décodeur numérique à la prise d'entrée **HDMI/DVI IN**, **HDMI/DVI IN 1 (DVI)** ou **HDMI/DVI IN 1** du téléviseur.
- 2 Raccordez les câbles audio du boîtier décodeur numérique à la prise **AUDIO IN (RGB/DVI)** du téléviseur.
- 3 Allumez le boîtier décodeur numérique (reportez-vous au Mode d'emploi du boîtier décodeur numérique).
- 4 Sélectionnez la source d'entrée **HDMI/DVI** ou **HDMI 1** à l'aide de la touche **INPUT** de la télécommande.

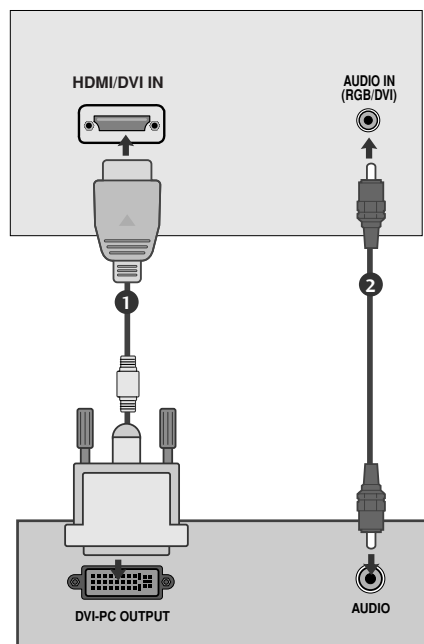

## CONFIGURATION DE LA SORTIE DIGITAL AUDIO OUT OPTICAL

(Sauf for 19/22LS4D\*)

- Envoie le son du téléviseur à un équipement audio externe via le port de sortie audio numérique (optique).

- 1 Raccordez une des extrémités d'un câble optique au port optique de sortie audio numérique (optique) du téléviseur.
- 2 Raccordez l'autre extrémité du câble optique au port d'entrée audio numérique (optique) de l'équipement audio.
- 3 Réglez l'option "Haut-parleur TV - sur Désactivé" dans le menu SON. (►p.80). Reportez-vous au mode d'emploi de l'équipement externe.

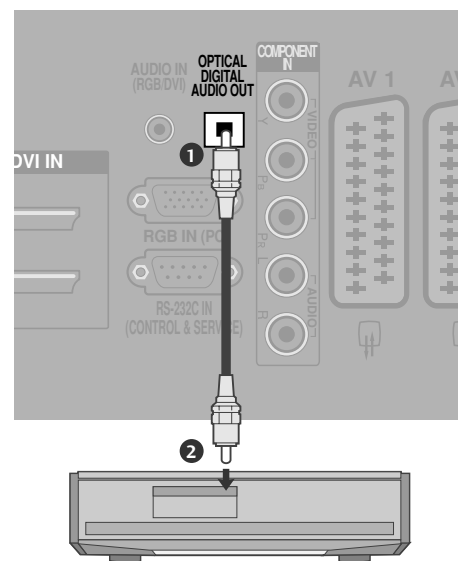

### ! ATTENTION

► Ne jamais regarder à l'intérieur du port de sortie optique. Cela peut représenter un danger pour votre vue.



# BRANCHEMENT D'UN DVD

## Raccordement avec un câble Composante

- 1 Raccordez les prises de sortie vidéo (Y, PB, PR) du DVD sur les prises d'entrée **COMPONENT IN VIDEO** du téléviseur.
- 2 Raccordez les sorties audio du DVD aux prises d'entrée **COMPONENT IN AUDIO** du téléviseur.
- 3 Mettez votre lecteur DVD sous tension, puis insérez un DVD.
- 4 Sélectionnez la source d'entrée **Composant** à l'aide de la touche **INPUT** de la télécommande.
- 5 Reportez-vous au Manuel du lecteur DVD pour suivre les instructions de fonctionnement.

### Entrées vidéo composante

Vous pouvez améliorer la qualité de l'image en branchant le lecteur DVD sur les entrées vidéo composante, comme illustré ci-dessous.

Entrées vidéo composante du téléviseur	Y	P <sub>B</sub>	P <sub>R</sub>
Sorties vidéo du lecteur DVD	Y	P <sub>B</sub>	P <sub>R</sub>
	Y	B-Y	R-Y
	Y	Cb	Cr
	Y	Pb	Pr

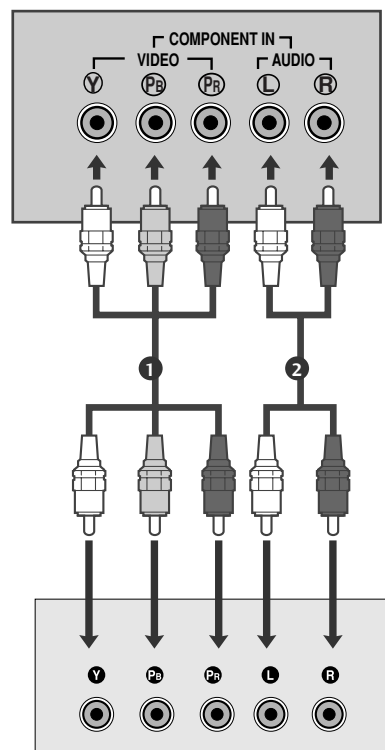

## Raccordement avec un câble Péritel

- 1 Raccordez la prise Péritel du DVD à la prise Péritel **AV1** du téléviseur.
- 2 Mettez votre lecteur DVD sous tension, puis insérez un DVD.
- 3 Sélectionnez la source d'entrée **AV1** à l'aide de la touche **INPUT** de la télécommande.  
Si vous êtes connectés sur la prise péritel AV2, sélectionnez la source d'entrée **AV2**.
- 4 Reportez-vous au Manuel du lecteur DVD pour suivre les instructions de fonctionnement.

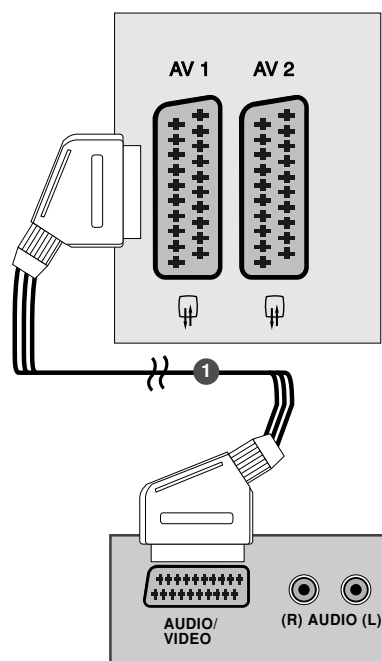

### ! REMARQUE

- Si vous souhaitez utiliser le câble du Péritel, vous devez utiliser le câble Péritel blindé.

# CONFIGURATION DE L'ÉQUIPEMENT EXTERNE

## Raccordement avec un câble S-Video

(Sauf 19/22LS4D\*, 42/50PG10\*\*)

- 1 Raccordez la prise de sortie S-VIDEO du DVD à la prise d'entrée **S-VIDEO** du téléviseur.
- 2 Raccordez les prises de sortie audio du DVD aux prises d'entrée **AUDIO** du téléviseur.
- 3 Mettez votre lecteur DVD sous tension, puis insérez un DVD.
- 4 Sélectionnez la source d'entrée **AV3** à l'aide de la touche **INPUT** de la télécommande.
- 5 Reportez-vous au mode d'emploi du lecteur DVD pour suivre les instructions de fonctionnement.

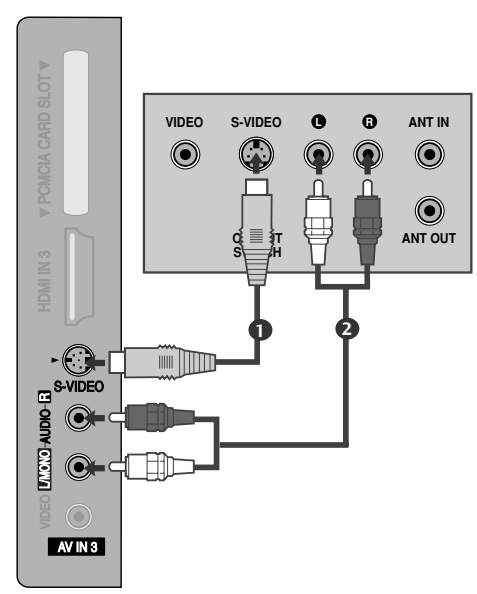

## Raccordement avec un câble HDMI

- 1 Raccordez la prise de sortie HDMI du DVD à la prise d'entrée **HDMI/DVI IN**, **HDMI/DVI IN 1**, **HDMI IN 2** ou **HDMI IN 3** du téléviseur.
- 2 Sélectionnez la source d'entrée **HDMI/DVI**, **HDMI1**, **HDMI2** ou **HDMI3** à l'aide de la touche **INPUT** de la télécommande
- 3 Reportez-vous au mode d'emploi du lecteur DVD pour suivre les instructions de fonctionnement.

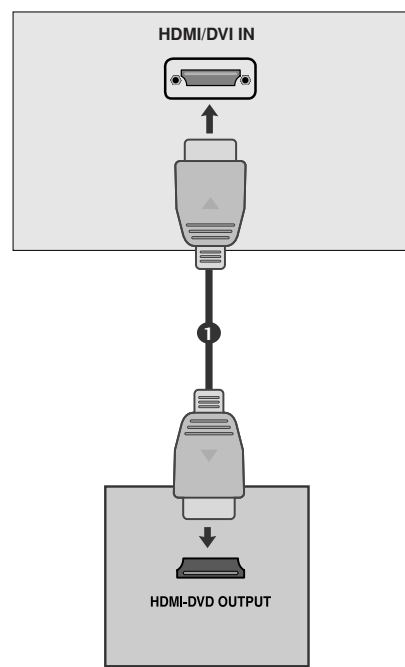

### ! REMARQUE

- ▶ Si vous utilisez un câble HDMI, le téléviseur peut recevoir simultanément des signaux audio et vidéo.
- ▶ Si le DVD ne prend pas en charge la fonction Auto HDMI, vous devez régler correctement la résolution de sortie.

## BRANCHEMENT D'UN MAGNÉTOSCOPE

- Afin d'éviter de possibles interférences, veillez à laisser une distance suffisante entre le magnéscope et le téléviseur.
- Il se peut que l'utilisation du format 4:3 entraîne une rémanence de l'image sur l'écran.

### Connexion d'un câble RF

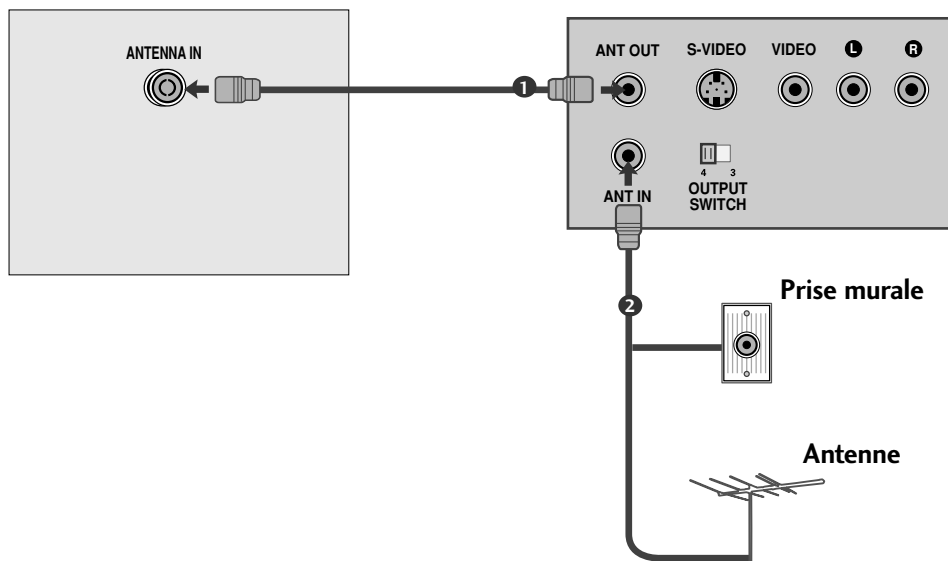

- 1 Raccordez la prise **ANT OUT** du magnéscope à la prise **ANTENNA IN** du téléviseur.
- 2 Raccordez le câble d'antenne à la prise **ANT IN** du magnéscope.
- 3 Appuyez sur la touche **PLAY (LECTURE)** du magnéscope, puis trouvez le canal adéquat entre le téléviseur et le magnéscope pour pouvoir regarder la télévision.

# CONFIGURATION DE L'ÉQUIPEMENT EXTERNE

## Raccordement avec une prise PériTel

- 1 Raccordez la prise PériTel du magnéto-scope à la prise PériTel **AV1** du téléviseur.
- 2 Insérez une cassette vidéo dans le magnéto-scope, puis appuyez sur la touche **PLAY** (LECTURE) du magnéto-scope (reportez-vous au Mode d'emploi du magnéto-scope).
- 3 Sélectionnez la source d'entrée **AV1** à l'aide de la touche **INPUT** de la télécommande.
- 4 Si vous êtes connectés sur la prise périTel **AV2**, sélectionnez la source d'entrée **AV2**.

### ! REMARQUE

- Si vous souhaitez utiliser le câble du PériTel, vous devez utiliser le câble PériTel blindé.

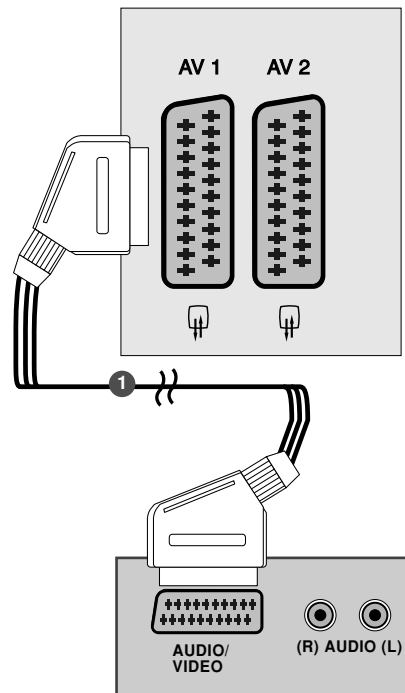

## Raccordement avec un câble RCA

(Sauf 19/22LS4D\*, 42/50PG10\*\*)

- 1 Raccordez les câbles **AUDIO/VIDEO** du magnéto-scope aux prises **AUDIO/VIDÉO** du téléviseur. Veuillez respecter les couleurs des prises : (Vidéo =jaune, Audio gauche =blanc et Audio droit =rouge).
- 2 Insérez une cassette vidéo dans le magnéto-scope, puis appuyez sur la touche **PLAY** du magnéto-scope (reportez-vous au Mode d'emploi du magnéto-scope).
- 3 Sélectionnez la source d'entrée **AV3** à l'aide de la touche **INPUT** de la télécommande.

### ! REMARQUE

- Si vous avez un magnéto-scope mono, raccordez le câble audio du magnéto-scope à la prise **AUDIO L/MONO** du téléviseur.

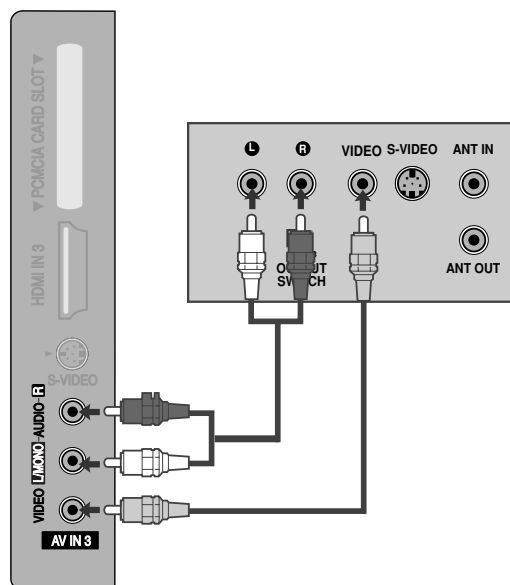

## Raccordement avec un câble S-Video

(Sauf 19/22LS4D\*, 42/50PG10\*\*)

- 1 Raccordez la prise de sortie **S-VIDEO** du magnéto-scope à la prise d'entrée **S-VIDEO** du téléviseur. Lorsque vous raccordez un magnéto-scope S-Video à la prise S-Video, la qualité de l'image est nettement améliorée.
- 2 Raccordez le câble audio depuis le magnéto-scope jusqu'aux prises **AUDIO** situées du téléviseur.
- 3 Insérez une cassette vidéo dans le magnéto-scope, puis appuyez sur la touche **PLAY (LECTURE)** du magnéto-scope (reportez-vous au Mode d'emploi du magnéto-scope).
- 4 Sélectionnez la source d'entrée **AV3** à l'aide de la touche **INPUT** de la télécommande.

### ! REMARQUE

- ▶ Si les prises S-VIDEO et VIDEO ont été raccordées simultanément au magnéto-scope S-VHS, seul le signal S-VIDEO peut être reçu.

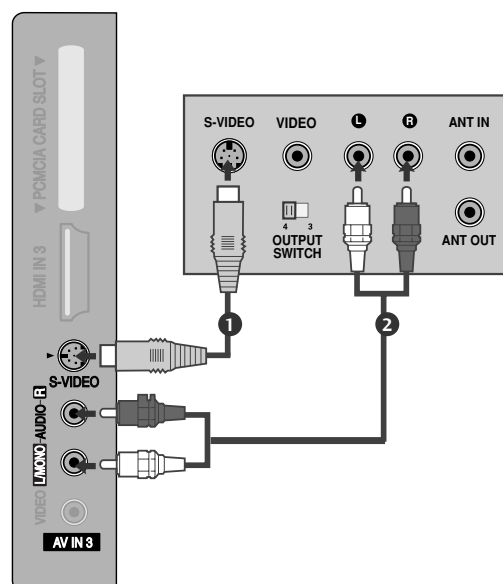

## CONFIGURATION D'UNE AUTRE SOURCE AUDIO/VIDÉO

(Sauf 19/22LS4D\*, 42/50PG10\*\*)

- 1 Raccordez les câbles **AUDIO/VIDÉO** du magnéto-scope aux prises AUDIO/VIDÉO du téléviseur. Veuillez respecter les couleurs des prises : (Vidéo = jaune, Audio gauche = blanc et Audio droit = rouge).
- 2 Sélectionnez la source d'entrée **AV3** à l'aide de la touche **INPUT** de la télécommande.
- 3 Faites fonctionner la source externe correspondante. Reportez-vous au guide de fonctionnement de la source externe.

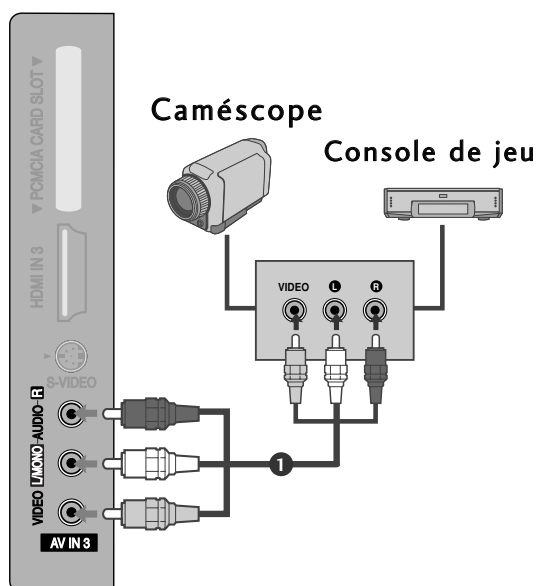

# CONFIGURATION DE L'ÉQUIPEMENT EXTERNE

## INSERTION DU MODULE CI

- Pour activer les chaînes cryptées (chaînes payantes) en mode TV numérique.
- Cette fonction n'est pas disponible dans tous les pays.

- 1 Insérez le module CI dans le logement pour cartes PCMCIA (PCMCIA CARD SLOT) du téléviseur, comme indiqué sur le schéma.

Pour plus d'informations, reportez-vous à la page 54.

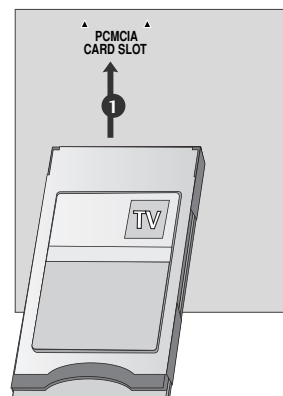

## BRANCHEMENT D'UN PC

Ce téléviseur comprend la fonction Plug and Play, ce qui signifie que l'ordinateur s'adapte automatiquement aux paramètres du téléviseur.

### Raccordement avec un câble D-sub à 15 broches

- 1 Raccordez la prise de sortie RGB du boîtier décodeur numérique à la prise d'entrée **RGB IN (PC)** du téléviseur.
- 2 Raccordez les prises de sortie audio du boîtier décodeur numérique à la prise **AUDIO IN (RGB/DVI)** du téléviseur.
- 3 Allumez l'ordinateur et le téléviseur.
- 4 Sélectionnez la source d'entrée **RGB** à l'aide de la touche **INPUT** de la télécommande.

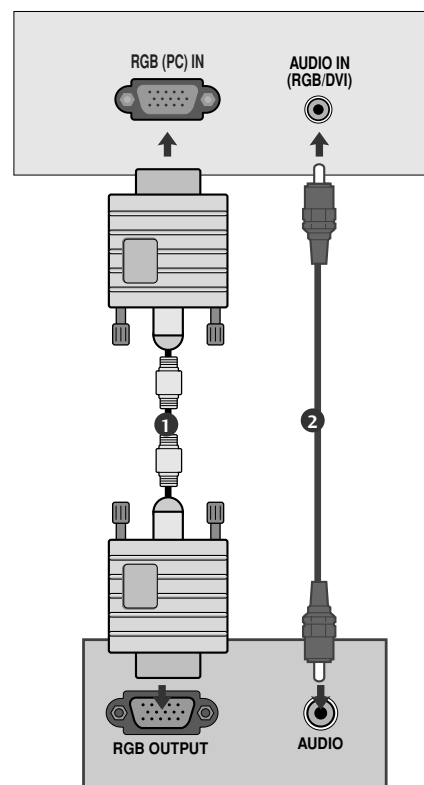

## Raccordement avec un câble HDMI à DVI

- 1 Raccordez la prise de sortie DVI de l'ordinateur à la prise d'entrée **HDMI/DVI IN**, **HDMI/DVI IN 1 (DVI)** ou **HDMI/DVI IN 1** du téléviseur.
- 2 Raccordez les prises de sortie audio du boîtier décodeur numérique à la prise **AUDIO IN (RGB/DVI)** du téléviseur.
- 3 Allumez l'ordinateur et le téléviseur.
- 4 Sélectionnez la source d'entrée **HDMI/DVI** ou **HDMI 1** à l'aide de la touche **INPUT** de la télécommande.

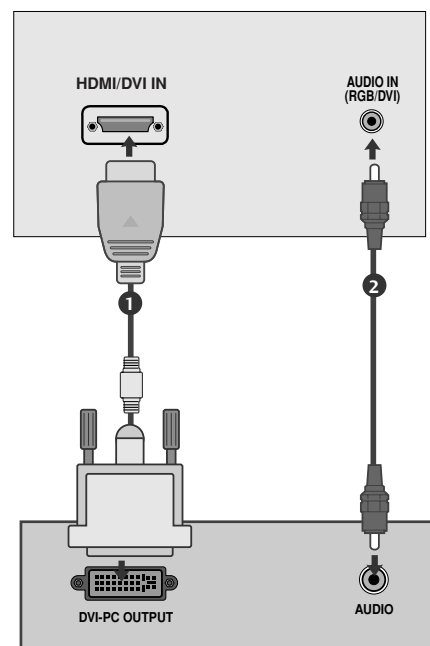

### ! REMARQUE

- ▶ Pour bénéficier d'un son et d'une image exceptionnels, raccordez l'ordinateur au téléviseur.
- ▶ Évitez l'affichage prolongé d'une image figée à l'écran. L'image figée pourrait s'incruster sur l'écran. Utilisez un économiseur d'écran.
- ▶ Raccordez l'ordinateur au port RGB INPUT (PC INPUT) du téléviseur ; changez la résolution de sortie de l'ordinateur.
- ▶ Il est possible que du bruit apparaisse selon la résolution, le contraste ou la luminosité en mode PC. Changez alors la résolution du mode PC, modifiez la fréquence de rafraîchissement ou réglez la luminosité et le contraste dans le menu, jusqu'à ce que l'image soit nette. Si la fréquence de rafraîchissement de la carte graphique de l'ordinateur ne peut pas être modifiée, changez la carte graphique de l'ordinateur ou demandez conseil au fabricant de la carte graphique.
- ▶ La synchronisation des fréquences horizontale et verticale est de type séparé.
- ▶ Raccordez le câble de signal du port de sortie du moniteur de l'ordinateur au port RGB (PC) du téléviseur ou le câble de signal du port de sortie HDMI de l'ordinateur au port HDMI/IN (ou HDMI/DVI IN) du téléviseur.
- ▶ Raccordez le câble audio de l'ordinateur à l'entrée audio du téléviseur (les câbles audio ne sont pas fournis avec le téléviseur).
- ▶ Si vous utilisez une carte son, réglez le son de l'ordinateur en conséquence.
- ▶ Ce téléviseur utilise une solution VESA Plug & Play. Ce téléviseur fournit des données EDID au système de l'ordinateur avec un protocole DDC. L'ordinateur se règle automatiquement lorsque vous utilisez le téléviseur.
- ▶ Le protocole DDC est prédéfini pour les modes RGB (RGB analogique) et HDMI (RGB numérique).
- ▶ Si besoin est, définissez les paramètres de la fonction Plug and Play.
- ▶ Si la carte graphique de l'ordinateur ne reproduit pas les signaux RGB analogiques et numériques simultanément, raccordez soit RGB, soit HDMI IN (ou HDMI/DVI IN) pour afficher l'écran de l'ordinateur sur le téléviseur.
- ▶ Si la carte graphique de l'ordinateur reproduit simultanément la sortie RGB analogique et numérique, réglez le téléviseur sur RGB ou HDMI ; (l'autre mode est automatiquement réglé sur Plug and Play par le téléviseur.)
- ▶ Il est possible que le mode DOS ne fonctionne pas selon la carte vidéo, si vous utilisez un câble HDMI à DVI.
- ▶ Si vous utilisez un câble RGB-PC trop long, du bruit peut se produire sur l'écran. Nous vous recommandons d'utiliser un câble inférieur à 5 mètres. Cela vous garantit une qualité d'image optimale.

# CONFIGURATION DE L'ÉQUIPEMENT EXTERNE

## Résolution d'affichage prise en charge (Seulement 19/22LS4D\*)

### mode RGB[PC], HDMI[PC]

Résolution	Fréquence horizontale(KHz)	Fréquence verticale(Hz)
720x400	31,468	70,08
640x480	31,469	59,94
	37,684	75,00
800x600	37,879	60,31
	46,875	75,00
832x624	49,725	74,55
	48,363	60,00
1024x768	56,470	70,00
	60,123	75,029
	47,78	59,87
1280x768	47,72	59,8
1360x768	47,56	59,6
1280x1024	63,595	60,0
1440x900	55,5	59,90
1400x1050	64,744	59,948
1680x1050	65,16	59,94

● Seulement 19LS4D\*

● Seulement 22LS4D\*

### mode HDMI[DTV]

Résolution	Fréquence horizontale(KHz)	Fréquence verticale(Hz)
720x480	31,469	59,94
	31,5	60
720x576	31,25	50
1280x720	37,500	50
	44,96	59,94
	45	60
1920x1080	33,72	59,94
	33,75	60
	28,125	50,00
	26,97	23,97
	27	24
	33,716	29,976
	33,75	30,00
	56,250	50
67,43	59,94	
67,5	60	



## Résolution d'affichage prise en charge

(Seulement 19/22/26/32/37/42LG30\*\*, 32/37/42/47/52LG50\*\*)

mode RGB[PC], HDMI[PC]

Résolution	Fréquence horizontale(KHz)	Fréquence verticale(Hz)
720x400	31,468	70,08
640x480	31,469	59,94
	37,84	75,00
800x600	37,879	60,31
	46,875	75,00
832x624	49,725	74,55
1024x768	48,363	60,00
	56,470	70,00
	60,123	75,029
1280x768	47,78	59,87
1360x768	47,72	59,8
1366x768	47,56	59,6
1440x900	55,5	59,90
1400x1050	64,744	59,948
1680x1050	65,16	59,94
1280x1024	63,595	60,0
1920x1080	66,647	59,988

● Seulement 19LG30\*\*

● Seulement 22LG30\*\*

● Seulement 19LG30\*\*, 37/42/47/52LG50\*\*

● Seulement 37/42/47/52LG50\*\*

mode HDMI[DTV]

Résolution	Fréquence horizontale(KHz)	Fréquence verticale(Hz)
720x480	31,469 / 31,5	59,94 / 60
720x576	31,25	50
1280x720	37,500	50
	44,96 / 45	59,94 / 60
1920x1080	33,72 / 33,75	59,94 / 60
	28,125	50,00
	26,97 / 27	23,97 / 24
	33,716 / 33,75	26,976 / 30,00
	56,250	50
	67,43 / 67,5	59,94 / 60

## Résolution d'affichage prise en charge

(Seulement 42/50PG10\*\*, 42/50PG20\*\*, 42/50/60PG30\*\*)

mode RGB[PC], HDMI[PC]

Résolution	Fréquence horizontale(KHz)	Fréquence verticale(Hz)
720x400	31,468	70,08
640x480	31,469	59,94
800x600	37,879	60,31
1024x768	48,363	60,00
1280x768	47,78	59,87
1360x768	47,72	59,80
1920x1080	66,647	59,988

mode HDMI[DTV]

Résolution	Fréquence horizontale(KHz)	Fréquence verticale(Hz)
640x480	31,469	59,94
	31,469	60,00
720x480	31,47	59,94
	31,50	60,00
720x576	31,25	50,00
1280x720	37,50	50,00
	44,96	59,94
	45,00	60,00
1920x1080	28,125	50,00
	33,72	59,94
	33,75	60,00
	27,000	24,00
	33,75	30
	56,25	50,00
	67,433	59,94
	67,50	60

# CONFIGURATION DE L'ÉQUIPEMENT EXTERNE









## Configuration de l'écran pour le mode PC

### Réinitialisation de l'écran

Re-paramètre les réglages Position, Taille et Phase avec les valeurs d'usine.

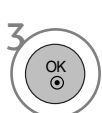
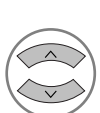
Cette fonction peut être activée dans le mode suivant : RGB (RVB) [PC].

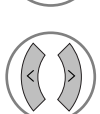

-   Sélectionner **IMAGE**.
-   Sélectionner **ECRAN**.
-   Sélectionner **Réglages usine**.
-   Sélectionner **Oui**.
-  Activer **Réglages usine**.









- Appuyez sur le bouton **MENU** pour revenir à l'affichage normal de la télévision.
- Appuyez sur le bouton **RETURN** (Retour) pour revenir à l'écran du menu précédent.

## Réglage de la position, taille et phase de l'écran

Si l'image n'est toujours pas nette après l'ajustement automatique et spécialement si les caractères continuent à trembler, réglez la phase de l'image manuellement.

Cette fonction peut être activée dans le mode suivant : RGB (RVB) [PC].



- 1   Sélectionner **IMAGE**.
- 2   Sélectionner **ECRAN**.
- 3   Sélectionner **Position, Taille ou Phase**.
- 4    Effectuez les réglages adéquats.

- Appuyez sur le bouton **MENU** pour revenir à l'affichage normal de la télévision.
- Appuyez sur le bouton **RETURN** (Retour) pour revenir à l'écran du menu précédent.





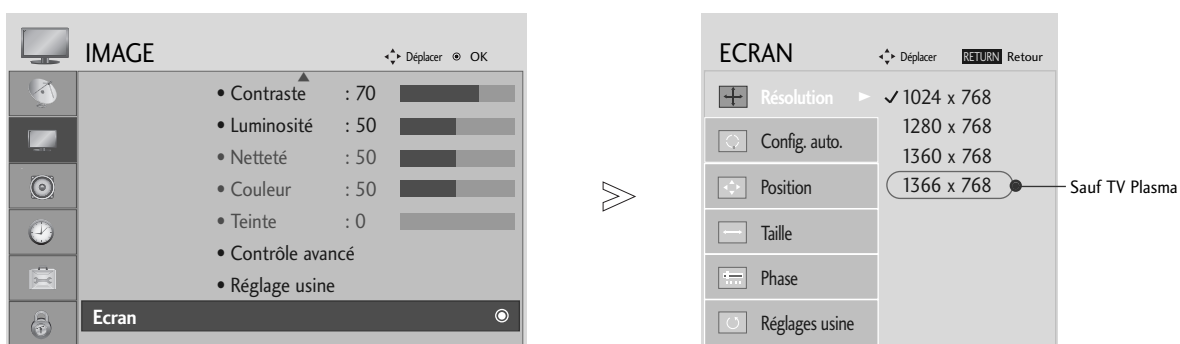

# CONFIGURATION DE L'ÉQUIPEMENT EXTERNE

## Sélection de la résolution

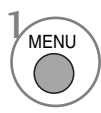
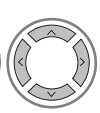
Pour afficher une image normale, la résolution du mode RVB doit correspondre à la sélection du mode Ordinateur Personnel (PC).

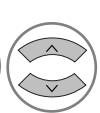
Cette fonction peut être activée dans le mode suivant : RGB (RVB) [PC].

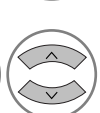

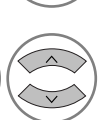
- 1   Sélectionner **IMAGE**.
- 2   Sélectionner **ECRAN**.
- 3   Sélectionner **Résolution**.
- 4   Sélectionner la résolution souhaitée.

- Appuyez sur le bouton **MENU** pour revenir à l'affichage normal de la télévision.
- Appuyez sur le bouton **RETURN** (Retour) pour revenir à l'écran du menu précédent.

## Config. Auto(mode RGB [PC] uniquement)

Ajuste de façon automatique la position de l'image et minimise le tremblement de l'image. Si l'image n'est toujours pas nette après avoir effectué les réglages, bien que votre téléviseur fonctionne correctement, vous devez effectuer d'autres réglages.

### Config. auto

Cette fonction sert au réglage automatique de la position, de l'horloge et de la phase de l'écran. L'image affichée disparaîtra pendant quelques secondes pendant l'exécution de la configuration automatique.

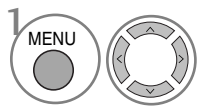

Sélectionner **IMAGE**.

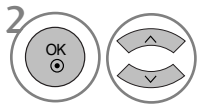

Sélectionner **ECRAN**.

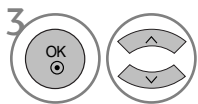

Sélectionner **Config. auto..**

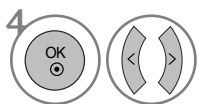

Sélectionner **Oui**.



Activer **Config. auto.** (Configuration auto).

- Si la position de l'image n'est toujours pas correcte, relancez la configuration automatique.
- Si les images doivent être de nouveau ajustées après le réglage automatique en mode RGB (RVB) (PC), vous pouvez ajuster la position, le format (Size) ou la phase.

- Appuyez sur le bouton **MENU** pour revenir à l'affichage normal de la télévision.
- Appuyez sur le bouton **RETURN** (Retour) pour revenir à l'écran du menu précédent.

# UTILISATION DU TÉLÉVISEUR / COMMANDE DES PROGRAMMES

## FONCTIONS DES TOUCHES DE LA TÉLÉCOMMANDE (Seulement 19/22LS4D\*)

Lorsque vous utilisez la télécommande, dirigez-la vers le capteur de la télécommande du téléviseur.

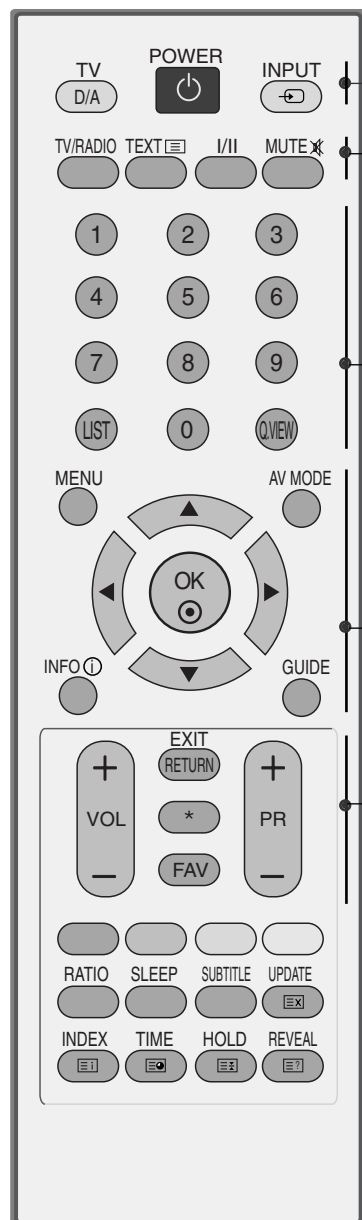

- POWER** Permet de mettre l'appareil sous tension lorsqu'il est en mode veille et de le mettre hors tension pour passer en mode veille.
- D/A INPUT** Permet de sélectionner le mode numérique ou le mode analogique.  
Permet de mettre l'appareil sous tension lorsqu'il est en mode veille.
- INPUT** Le mode d'entrée externe pivote en une séquence régulière.  
Permet de mettre l'appareil sous tension lorsqu'il est en mode veille.
- TV/RADIO** Permet de sélectionner la chaîne Radio ou TV en mode numérique.
- I/II** Permet de sélectionner la sortie du son.
- MUTE** Permet de couper ou de remettre le son.
- Touches numériques : de 0 à 9** Permettent de sélectionner un programme.  
Permettent de sélectionner des éléments numérotés dans un menu.
- LIST** Affiche la liste des chaînes.
- Q.VIEW** Permet de revenir au programme visionné précédemment.
- MENU** Permet de sélectionner un menu.
- AV MODE** Permet de sélectionner et définir des images et des sons lorsque vous raccordez des appareils AV.
- INFO ⓘ** Affiche les informations de l'écran sélectionné.
- GUIDE** Affiche la grille de programmes.
- TOUCHES CENTRALES (haut/bas/gauche/droite)** Ces touches vous permettent de naviguer à travers les menus à l'écran et de régler les paramètres système à votre convenance.
- OK** Valide votre sélection ou affiche le mode en cours.
- VOLUME UP /DOWN** Permet de régler le volume.
- RETURN(EXIT)** Permet à l'utilisateur de revenir à l'étape précédente d'une application interactive, du guide de programmes électronique (EPG) ou d'une autre fonction interactive.
- \* Aucune fonction
- FAV** Permet d'afficher vos chaînes préférées.
- Programme UP/DOWN** Permet de sélectionner un programme.

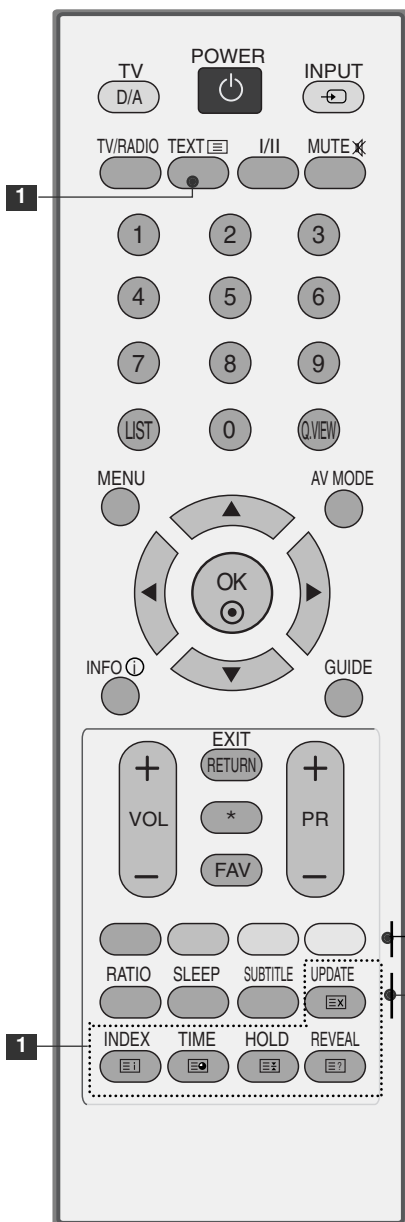

**1** **Touches du TÉLÉTEXTE** Ces touches sont utilisées pour le télétexte. Pour de plus amples détails, veuillez vous reporter à la section 'Télétexte'.

**TOUCHES COLORÉES** Ces touches sont utilisées pour le télétexte (uniquement pour les modèles **TÉLÉTEXT**) ou pour **l'Édition des programmes**.

**RATIO** Permet de sélectionner le format d'image de votre choix.

**SLEEP** Permet d'activer la mise en veille.

**SUBTITLE** Rappelle vos sous-titres préférés en mode numérique.

## Insertion des piles

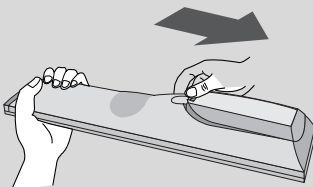

- Ouvrez le capot du compartiment à piles à l'arrière de la télécommande.
- Utilisez deux piles alcalines de 1,5V de type AAA. Ne mélangez pas une pile neuve avec une pile usagée.

# UTILISATION DU TÉLÉVISEUR / COMMANDE DES PROGRAMMES

(Seulement 42/50PG10\*\*)

UTILISATION DU TÉLÉVISEUR / COMMANDE DES PROGRAMMES

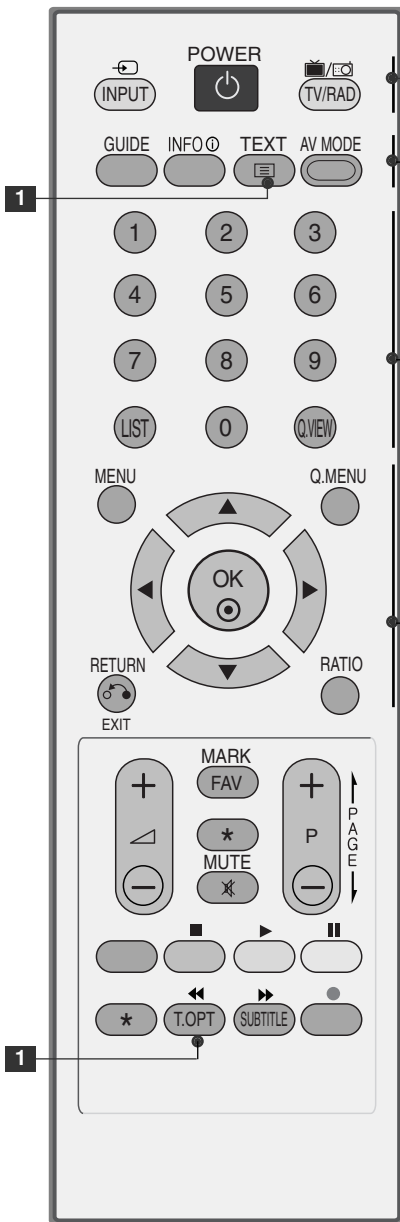

**POWER** Permet de mettre l'appareil sous tension lorsqu'il est en mode veille et de le mettre hors tension pour passer en mode veille.

**INPUT** Le mode d'entrée externe pivote en une séquence régulière. Permet de mettre l'appareil sous tension lorsqu'il est en mode veille.

**TV/RAD** met de sélectionner la radio, la télévision ou une chaîne numérique.

**GUIDE** Affiche la grille de programmes.

**INFO ⓘ** Affiche les informations de l'écran sélectionné.

**1 Touches du TÉLÉTEXTE** Ces touches sont utilisées pour le télétexte. Pour de plus amples détails, veuillez vous reporter à la section 'Télétexte'.

**AV MODE** Permet de sélectionner et définir des images et des sons lorsque vous raccordez des appareils AV.

**Touches numériques : de 0 à 9** Permettent de sélectionner un programme. Permettent de sélectionner des éléments numérotés dans un menu.

**LIST** Affiche la liste des chaînes.

**Q.VIEW** Permet de revenir au programme visionné précédemment.

**MENU** Permet de sélectionner un menu. Efface tous les affichages à l'écran et retourne au mode de visionnage du téléviseur à partir de n'importe quel menu.

**Q.MENU** Permet de sélectionner la source du menu rapide souhaitée.

**THUMBSTICK (Up/Down/Left Right)** Ces touches vous permettent de naviguer à travers les menus à l'écran et de régler les paramètres système à votre convenance.

**OK** Valide votre sélection ou affiche le mode en cours.

**RETURN(EXIT)** Permet à l'utilisateur de revenir en arrière dans une application interactive, EPG ou autre fonction d'interaction.

**RATIO** Permet de sélectionner le format d'image de votre choix.



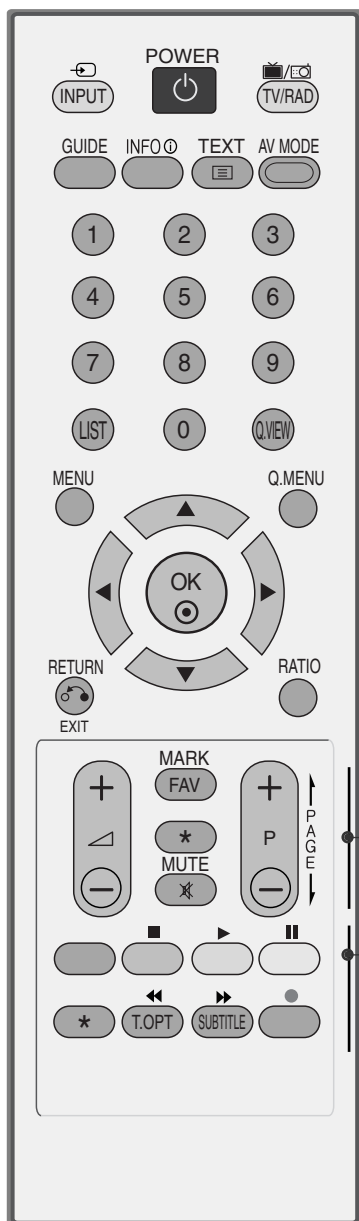

**VOLUME +/-** Permet de régler le volume.

**FAV** Permet d'afficher vos chaînes préférées.

\* Aucune fonction

**MUTE** Permet de couper ou de remettre le son.

**Programme ^ v** Permet de sélectionner un programme.

**TOUCHES COLORÉES** Ces touches sont utilisées pour le télétexte (uniquement pour les modèles **TÉLÉTEXT**) ou pour l'**Édition des programmes**.

**SUBTITLE** Rappelle vos sous-titres préférés en mode numérique.

**Touches de commande SIMPLINK** Commande Simplink.

## Insertion des piles

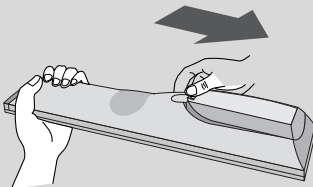

- Ouvrez le capot du compartiment à piles à l'arrière de la télécommande.
- Utilisez deux piles alcalines de 1,5V de type AAA. Ne mélangez pas une pile neuve avec une pile usagée.

# UTILISATION DU TÉLÉVISEUR / COMMANDE DES PROGRAMMES

(Sauf 19/22LS4D\*, 42/50PG10\*\*)



- 1**
  - MODE** Permet de sélectionner les modes de fonctionnement à distance.
  - POWER** Permet de mettre l'appareil sous tension lorsqu'il est en mode veille et de le mettre hors tension pour passer en mode veille.
  - INPUT** Le mode d'entrée externe pivote en une séquence régulière. Permet de mettre l'appareil sous tension lorsqu'il est en mode veille.
  - TV/RAD** met de sélectionner la radio, la télévision ou une chaîne numérique.
  - RATIO** Permet de sélectionner le format d'image de votre choix.
- Q. MENU** Permet de sélectionner la source du menu rapide souhaitée.
  - MENU** Permet de sélectionner un menu. Efface tous les affichages à l'écran et retourne au mode de visionnage du téléviseur à partir de n'importe quel menu.
  - GUIDE** Affiche la grille de programmes.
- THUMBSTICK (Up/Down/Left Right)** Ces touches vous permettent de naviguer à travers les menus à l'écran et de régler les paramètres système à votre convenance.
  - OK** Valide votre sélection ou affiche le mode en cours.
- RETURN(EXIT)** Permet à l'utilisateur de revenir en arrière dans une application interactive, EPG ou autre fonction d'interaction.
  - INFO ⓘ** Affiche les informations de l'écran sélectionné.
  - AV MODE** Permet de sélectionner et définir des images et des sons lorsque vous raccordez des appareils AV.
- TOUCHES COLORÉES** Ces touches sont utilisées pour le télétexte (uniquement pour les modèles **TÉLÉTEXT**) ou pour l'**Édition des programmes**.
- 2**
  - Touches du TÉLÉTEXTE** Ces touches sont utilisées pour le télétexte. Pour de plus amples détails, veuillez vous reporter à la section 'Télétexte'.
  - SUBTITLE** Rappelle vos sous-titres préférés en mode numérique.
- 3**
  - SIMPLINK** affiche une liste des périphériques audio/vidéo connectés au téléviseur. Lorsque vous appuyez sur cette touche, le menu Simplink s'affiche à l'écran



**VOLUME +/-** Permet de régler le volume.

**FAV** Permet d'afficher vos chaînes préférées.

**MUTE** Permet de couper ou de remettre le son.

**Programme ^ v** Permet de sélectionner un programme.

**PAGE UP/DOWN** Permet de se déplacer d'un ensemble d'informations affichées à l'écran à un autre.

**Touches numériques : de 0 à 9** Permettent de sélectionner un programme.  
Permettent de sélectionner des éléments numérotés dans un menu.

**LIST** Affiche la liste des chaînes.

**Q.VIEW** Permet de revenir au programme visionné précédemment.

**Touches de commande SIMPLINK** Commande Simplink.

### Insertion des piles

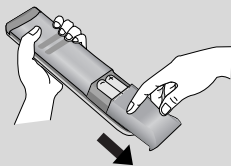

- Ouvrez le capot du compartiment à piles à l'arrière de la télécommande.
- Utilisez deux piles alcalines de 1,5V de type AAA. Ne mélangez pas une pile neuve avec une pile usagée.

# UTILISATION DU TÉLÉVISEUR / COMMANDE DES PROGRAMMES

## MISE SOUS TENSION DU TÉLÉVISEUR

- Pour pouvoir utiliser toutes les fonctions du téléviseur, vous devez mettre celui-ci sous tension.

- 1 Vous devez tout d'abord raccorder correctement le cordon d'alimentation. Le téléviseur se met alors en mode de veille.
- 2 Pour allumer le téléviseur lorsque celui-ci est en mode de veille, appuyez sur la touche  $\odot$  / I, INPUT ou P  $\wedge$   $\vee$  (ou PR  $\blacktriangle$   $\blacktriangledown$ ) du téléviseur, ou appuyez sur POWER, INPUT, D/A, P  $\wedge$   $\vee$  (ou (PR + - ou P + -)) sur les touches NUMÉRIQUES de la télécommande.

### Initialisation de la configuration

Si l'affichage à l'écran apparaît, une fois la télévision allumée, vous pouvez régler la langue (Language), le mode de sélection (Select Mode), le pays (Country), le fuseau horaire (Time Zone) et la syntonisation automatique des programmes (Auto programme tuning).

#### Remarque:

- a. L'OSD disparaît automatiquement au bout de 40 secondes si vous n'appuyez sur aucune touche.
- b. Appuyez sur la touche **RETURN** pour passer de l'OSD actuel à l'OSD précédent.
- c. Pour les pays qui n'ont pas de normes de diffusion numérique confirmées, certaines options numériques peuvent ne pas fonctionner, selon l'environnement de diffusion numérique.
- d. Le mode « Domicile » est particulièrement adapté pour l'environnement de la maison. Il est défini comme le mode de base de ce téléviseur.
- e. Le mode « en magasin » est conçu pour être adapté aux environnements de magasins. Le mode « Magasin » est initialisé à la qualité vidéo définie par cette société après un temps spécifique, lorsque l'utilisateur modifie les données qualité vidéo de façon aléatoire.
- f. Lorsque vous changez de mode (Domicile, Magasin), le mode peut être changé en réinitialisant les paramètres d'usine (réglage initial) par le menu **OPTION**.

## SÉLECTION DES PROGRAMMES

- 1 Appuyez sur la touche P  $\wedge$   $\vee$  (ou (PR + - ou P + -)) ou sur les touches NUMÉRIQUES pour sélectionner un numéro de programme.

## RÉGLAGE DU VOLUME

- 1 Appuyez sur la touche VOL + - (ou  $\blacktriangle$  + -) pour régler le volume.

Si vous souhaitez couper le son, appuyez sur la touche **MUTE**.

Vous pouvez annuler cette fonction en appuyant sur les touches **MUTE, VOL + -** (ou  $\blacktriangle$  + -).

# SÉLECTION ET RÉGLAGE DES MENUS À L'ÉCRAN

Il est possible que l'affichage à l'écran de votre téléviseur soit différent de celui indiqué dans les schémas de ce manuel.

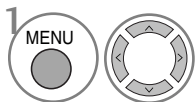
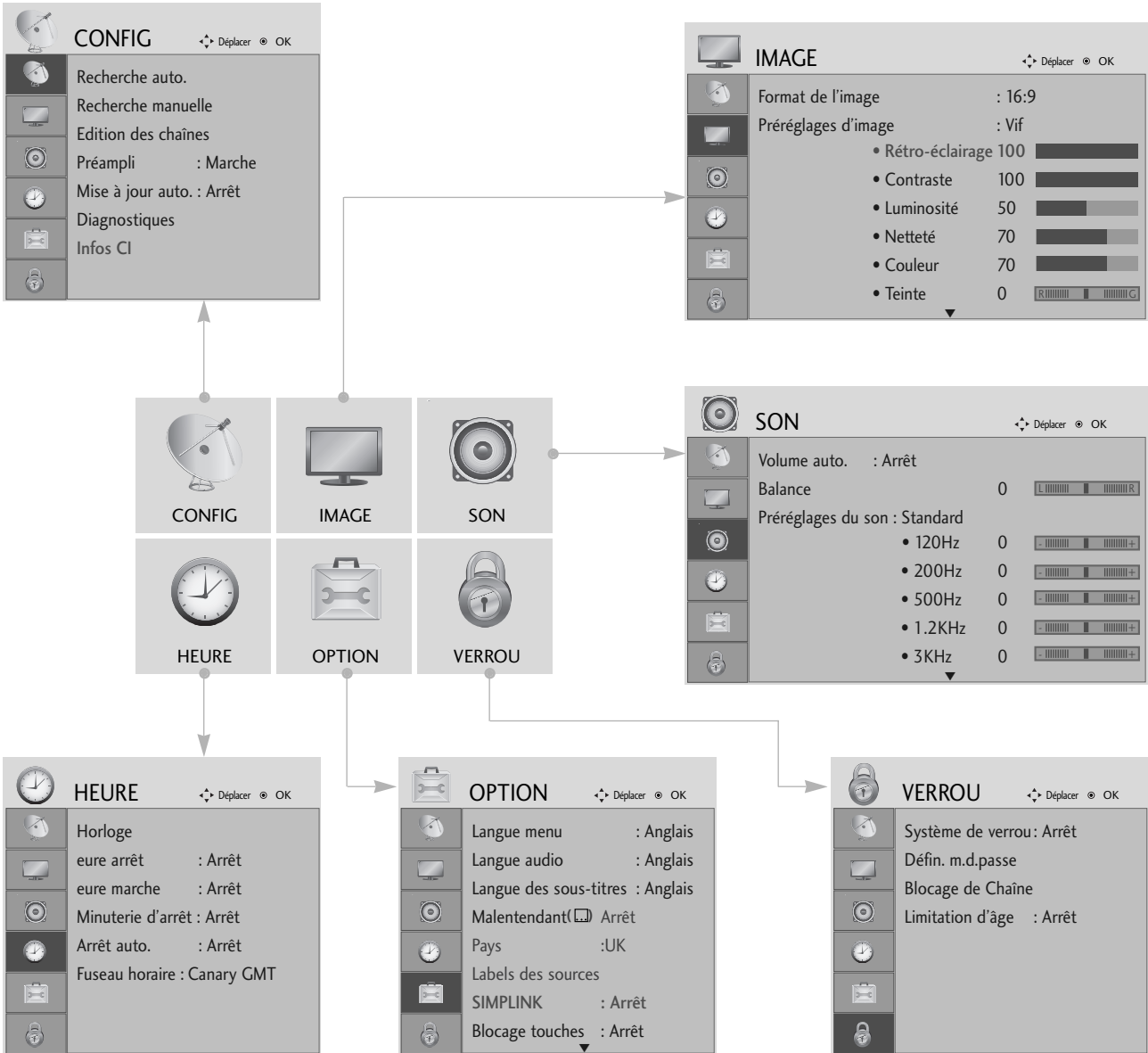

Afficher chaque menu.

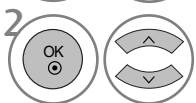

Sélectionner une option du menu.



Aller dans le menu contextuel.

- Appuyez sur le bouton **MENU** pour revenir à l'affichage normal de la télévision.
- Appuyez sur le bouton **RETURN** (Retour) pour revenir à l'écran du menu précédent.

# UTILISATION DU TÉLÉVISEUR / COMMANDE DES PROGRAMMES

## MÉMORISATION DES CHÂÎNES

Utilisez cette fonction pour rechercher automatiquement et mémoriser tous les programmes.

Lorsque vous lancez la programmation automatique, toutes les informations enregistrées auparavant sur le service seront supprimées.

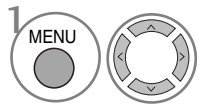
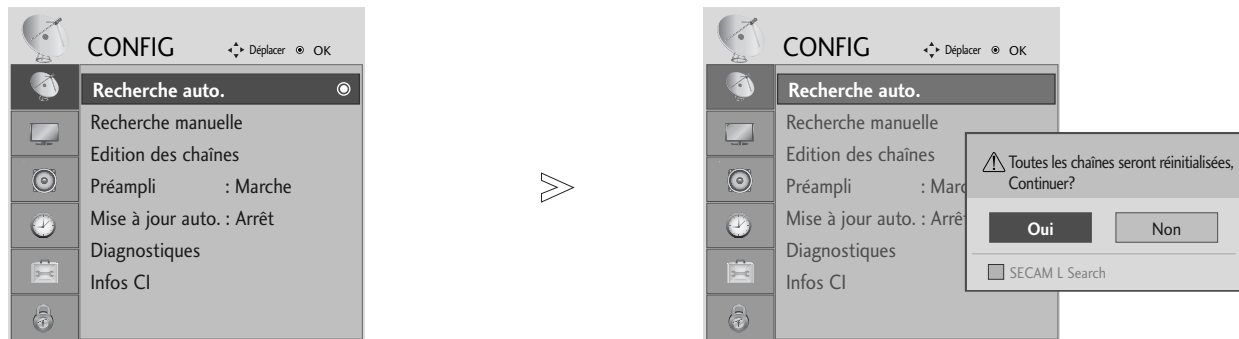

Sélectionner **CONFIG**.

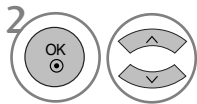

Sélectionner **Recherche auto..**

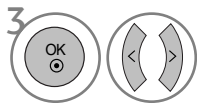

Sélectionner **Oui**.



Activer **Recherche auto..**

- Utilisez les touches NUMÉRIQUES pour saisir un mot de passe à 4 chiffres dans **Système de verrouillage 'Marche'**.
- Si vous souhaitez poursuivre la syntonisation automatique, sélectionnez **Oui** à l'aide de la < > . Appuyez alors sur la touche **OK**. Appuyez sinon sur la touche **Non**.

- Appuyez sur le bouton **MENU** pour revenir à l'affichage normal de la télévision.
- Appuyez sur le bouton **RETURN** (Retour) pour revenir à l'écran du menu précédent.

# PROGRAMMATION MANUELLE (EN MODE NUMÉRIQUE)

La syntonisation automatique vous permet d'ajouter manuellement un programme à la liste des chaînes.

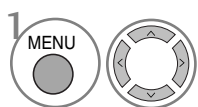
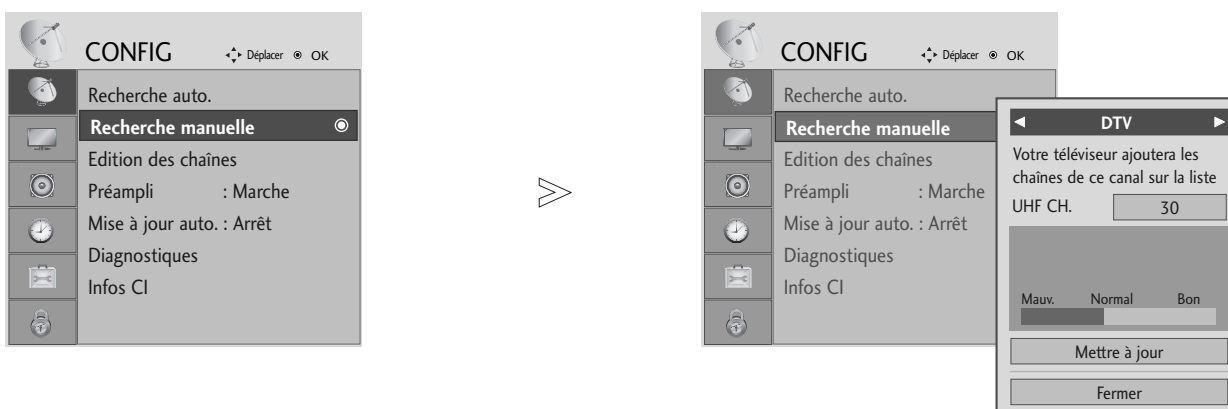

Sélectionner **CONFIG**.

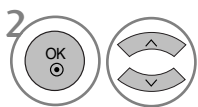

Sélectionner **Recherche manuelle**.

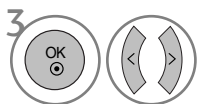

Sélectionner **DTV** (Numérique).

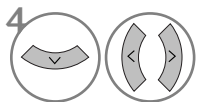

Sélectionner le numéro du canal souhaité.

- Utilisez les touches NUMÉRIQUES pour saisir un mot de passe à 4 chiffres dans **Système de verrouillage 'Marche'**.









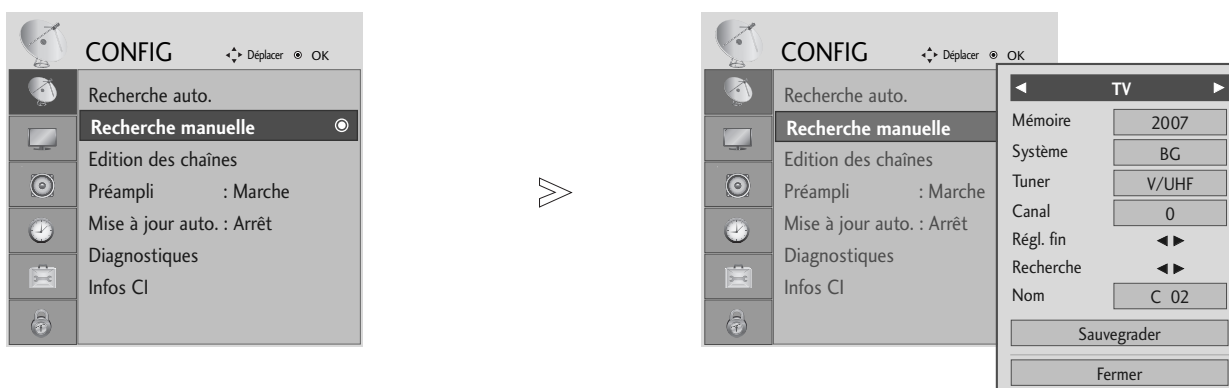

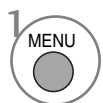

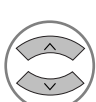

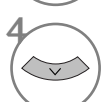
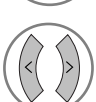
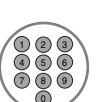
- Appuyez sur le bouton **MENU** pour revenir à l'affichage normal de la télévision.
- Appuyez sur le bouton **RETURN** (Retour) pour revenir à l'écran du menu précédent.

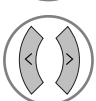
# UTILISATION DU TÉLÉVISEUR / COMMANDE DES PROGRAMMES

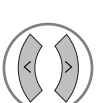
## PROGRAMMATION MANUELLE (EN MODE ANALOGIQUE)

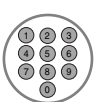
Ce mode de programmation permet de rechercher manuellement les canaux et de leur affecter les numéros de votre choix.

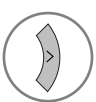

-   Sélectionner **CONFIG**.
-   Sélectionner **Recherche manuelle**.
-   Sélectionner **TV** (Télévision).
-   ou  Sélectionner le numéro du programme souhaité.
-   Sélectionner un système télévisuel.
-   Sélectionner **V/UHF** ou **Câble**.
-   ou  Sélectionner le numéro du canal souhaité.
-   Commencer la recherche.
-   Sélectionner **Sauvegrader**.















- Appuyez sur le bouton **MENU** pour revenir à l'affichage normal de la télévision.
- Appuyez sur le bouton **RETURN** (Retour) pour revenir à l'écran du menu précédent.

- Utilisez les touches NUMÉRIQUES pour saisir un mot de passe à 4 chiffres dans **Système de verrouillage 'Marche'**.
- **L**: SECAM L/L' (France)
- **BG**: PAL B/G, SECAM B/G (Europe/Europe de l'Est/Asie/ Nouvelle-Zélande/Moyen-Orient/Afrique/Australie)
- **I**: PAL I/II (Royaume-Uni/Irlande/Hong Kong/Afrique du Sud)
- **DK**: PAL D/K, SECAM D/K (Europe de l'Est/Chine/Afrique/CEI)
- Pour enregistrer un autre canal, répétez les étapes 4 à 9.















## ■ Affectation d'un nom à une chaîne

Vous pouvez aussi affecter à chaque numéro un nom de cinq lettres.

- |  |  |   |   |
|--|--|---|---|
| <p>1  </p> | <p>Sélectionner <b>CONFIG.</b></p>             | <p>5  </p> | <p>Sélectionner la position et choisissez le deuxième caractère, etc. Vous pouvez utiliser l'alphabet de A à Z, les chiffres de 0 à 9, +/- et l'espace.</p> |
| <p>2  </p> | <p>Sélectionner <b>Recherche manuelle.</b></p> | <p>6  </p> | <p>Sélectionner <b>Fermer.</b></p>  |
| <p>3  </p> | <p>Sélectionner <b>TV (Télévision).</b></p>    | <p>7  </p> | <p>Sélectionner <b>Sauvegrader.</b></p>   |
| <p>4  </p> | <p>Sélectionner <b>Nom.</b></p>                |   |   |

## ■ Réglage de précision

En règle générale, le Réglage de précision ne s'avère nécessaire que lorsque la qualité de réception est médiocre.

- |  |  |   |  |
|--|--|---|--|
| <p>1  </p> | <p>Sélectionner <b>CONFIG.</b></p>             | <p>4  </p> | <p>Sélectionner <b>Régl. fin.</b></p>  |
| <p>2  </p> | <p>Sélectionner <b>Recherche manuelle.</b></p> | <p>5  </p> | <p>Régler la mise au point pour obtenir la meilleure image et le meilleur son.</p> |
| <p>3  </p> | <p>Sélectionner <b>TV (Télévision).</b></p>    | <p>6  </p> | <p>Sélectionner <b>Sauvegrader.</b></p>  |

- Appuyez sur le bouton **MENU** pour revenir à l'affichage normal de la télévision.
- Appuyez sur le bouton **RETURN** (Retour) pour revenir à l'écran du menu précédent.

# UTILISATION DU TÉLÉVISEUR / COMMANDE DES PROGRAMMES

## EDITION DES PROGRAMMES

Si un numéro de chaîne est omis, cela signifie que vous ne pourrez pas le sélectionner avec la touche P ^ v (ou (PR + - ou P + -)) lorsque vous regardez la télévision.

Si vous souhaitez sélectionner le programme omis, entrez directement le numéro de chaîne à l'aide des touches NUMÉRIQUES ou sélectionnez-le dans le menu Edition programmes).

Cette fonction vous permet d'omettre les programmes mémorisés.

Dans certains pays, vous pouvez changer de numéro de programme au moyen de la touche JAUNE.

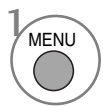

Sélectionner **CONFIG**.



Sélectionner **Edition des chaînes**.



Entrer dans le menu.



Sélectionner un programme à enregistrer ou à sauter.

• Utilisez les touches NUMÉRIQUES pour saisir un mot de passe à 4 chiffres dans **Système de verrouillage 'Marche'**.

- Appuyez sur le bouton **MENU** pour revenir à l'affichage normal de la télévision.
- Appuyez sur le bouton **RETURN** (Retour) pour revenir à l'écran du menu précédent.

## EN MODE NUMERIQUE (DTV)/RADIO

### ■ Sauter un programme



Sélectionner un programme à sauter.



Faire passer le numéro de programme sauté à la couleur bleu.



Désélectionner le programme sauté.

- Lorsqu'un numéro de programme est sauté, cela veut dire que vous ne pourrez pas le sélectionner en utilisant la touche **P** ^ v (ou **PR** + - ou **P** + -) pendant le fonctionnement normal de la télévision.
- Si vous voulez trouver directement le programme sauté, saisissez le numéro de programme en utilisant les touches **NUMEROTEES** ou sélectionnez-le en menu 'Edition ou Table des programmes.'

### ■ Sélection de votre programme préféré



Sélectionner votre numéro de programme préféré.

- Inclura automatiquement l'émission choisie dans votre liste d'émissions favorites.

# UTILISATION DU TÉLÉVISEUR / COMMANDE DES PROGRAMMES

## EN MODE TV



Cette fonction vous permet de supprimer ou de sauter les programmes mémorisés.

### ■ Auto Sort (Recherche automatique)

- 1  Lancer **Auto Sort** (Recherche automatique).





• Dès que la recherche automatique a été activée une fois, vous ne pouvez plus éditer de programmes.

### ■ Supprimer un programme



- 1  Sélectionner un numéro de programme à supprimer.
- 2  Faire passer le numéro de programme supprimé à la couleur rouge.
- 3  Désélectionner le programme supprimé.

• Le programme sélectionné est supprimé et tous les programmes suivants sont avancés d'un rang dans la programmation.

### ■ Déplacer un programme

- 1  Sélectionner un numéro de programme à déplacer.
- 2   Faire passer le numéro de programme à déplacer à la couleur jaune.
- 3  Désélectionner le programme déplacé.



### ■ Sauter un programme

- 1  Sélectionner un programme à sauter.
- 2  Faire passer le numéro de programme sauté à la couleur bleu.
- 3  Désélectionner le programme sauté.

• Lorsqu'un numéro de programme est sauté, cela veut dire que vous ne pourrez pas le sélectionner en utilisant la touche **P** ^ v (ou **(PR + - ou P + -)**) pendant le fonctionnement normal de la télévision.

• Si vous voulez trouver directement le programme sauté, saisissez le numéro de programme en utilisant les touches **NUMEROTEES** ou sélectionnez-le en menu 'Edition ou Table des programmes'.

### ■ Sélection de votre programme préféré





- 1   Sélectionner votre numéro de programme préféré.

• L'émission sélectionnée sera ajoutée à la liste d'émissions favorites.

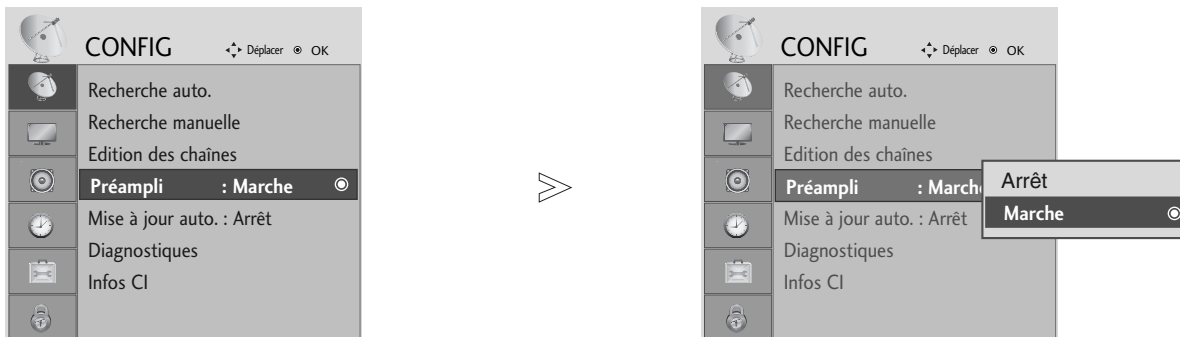
# PRÉAMPLI (EN MODE NUMÉRIQUE UNIQUEMENT)

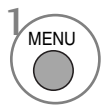
Si la réception est de mauvaise qualité, activez le suramplificateur (Préampli).

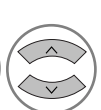

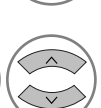
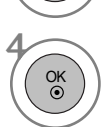
-   Sélectionner **CONFIG**.
-   Sélectionner **Préampli**.
-   Sélectionner **Marche** ou **Arrêt**.
-  Enregistrer souhaitée.

- Appuyez sur le bouton **MENU** pour revenir à l'affichage normal de la télévision.
- Appuyez sur le bouton **RETURN** (Retour) pour revenir à l'écran du menu précédent.

# UTILISATION DU TÉLÉVISEUR / COMMANDE DES PROGRAMMES

## MISE À JOUR IOGIC

Mise à jour logic signifie que le logiciel peut être téléchargé à l'aide du système de diffusion terrestre numérique.

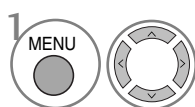
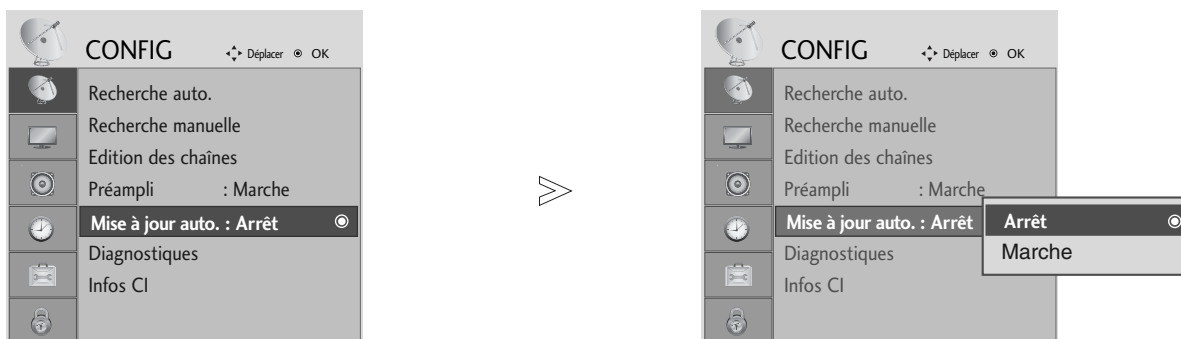

1 Sélectionner **CONFIG**.

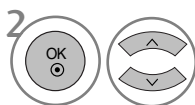

2 Sélectionner **Mise à jour auto..**

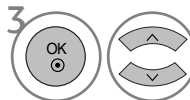

3 Sélectionner **Marche** ou **Arrêt**.

• Si vous sélectionnez **Marche**, une boîte contenant un message de confirmation s'affiche pour vous notifier qu'un nouveau logiciel a été détecté.



4 Enregistrersouhaitée.

### \* Lors du réglage de l'option "Mise à jour logic"

De temps à autres, des informations sur la mise à jour du logiciel numérique s'affiche dans le menu suivant de l'écran TV.

Sélectionnez **Oui** à l'aide de la touche < > ; vous verrez alors l'image suivante.

Après la fin de la mise à jour du logiciel, le système redémarre.

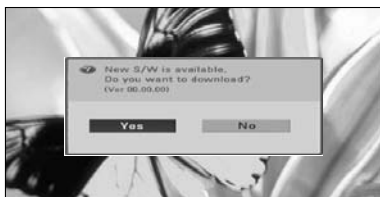

Lorsque l'option de menu de mise à jour du logiciel est définie sur « Arrêt », le message pour la modifier en « Marche » s'affiche.

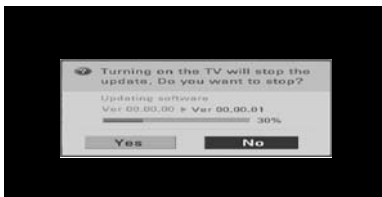

Le téléchargement démarre quand l'appareil est mis hors tension. Lorsque l'appareil est mis sous tension pendant le téléchargement, l'état de la progression s'affiche.



- Lors de la mise à jour du logiciel, notez les points suivants :

- L'alimentation du téléviseur ne doit pas être coupée.
- Le téléviseur ne doit pas être éteint.
- L'antenne ne doit pas être déconnectée.
- Une fois la mise à jour terminée, vous pouvez confirmer la mise à jour de la version du logiciel dans le menu Diagnostique.

## DIAGNOSTIQUES (EN MODE NUMÉRIQUE UNIQUEMENT)

Cette fonction vous permet d'afficher le fabricant, le modèle, le type, le numéro de série et la version du logiciel.

Les informations et la puissance du signal du multiplexeur syntonisé sont affichées.  
Les informations sur le signal et le nom du multiplexeur sélectionné sont affichés.

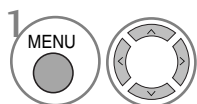

Sélectionner **CONFIG**.

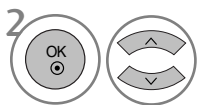

Sélectionner **Diagnostiques**.



Afficher le fabricant, le modèle/type, le numéro de série et la version du logiciel.

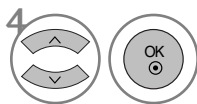

Afficher les informations sur le canal.

- Appuyez sur le bouton **MENU** pour revenir à l'affichage normal de la télévision.
- Appuyez sur le bouton **RETURN** (Retour) pour revenir à l'écran du menu précédent.

## CI [COMMON INTERFACE] INFORMATION (INFOS CI (INTERFACE COMMUNE))

Cette fonction vous permet de regarder des chaînes cryptées (chaînes payantes). Si vous retirez le module CI, vous ne pouvez plus regarder les chaînes cryptées. Lorsque vous insérez le module dans le logement CI, vous accédez au menu du module. Pour acheter un module et une carte intelligente, contactez votre revendeur. Évitez d'insérer et de retirer le module CAM du téléviseur trop fréquemment. Cela risquerait de provoquer un dysfonctionnement. Lorsque le téléviseur se met sous tension après l'insertion du module CI, il est possible qu'aucun son ne soit émis.

Il est possible que l'image ne soit pas naturelle selon le module CI et la carte intelligente.

La fonction d'IC(Interface Commune) ne peut être appliquée, fondée sur la circonstance d'émission de pays.

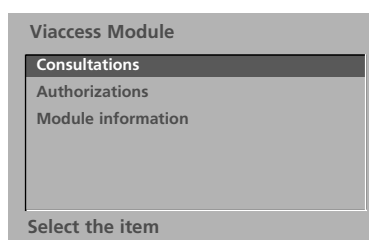

- Cet OSD n'est donné qu'à titre indicatif et les options de menu et le format de l'écran varient selon le fournisseur de services de chaînes cryptées.
- Vous pouvez changer l'écran du menu CI (interface commune). Pour cela, consultez votre revendeur.

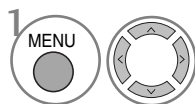

Sélectionner **CONFIG**.

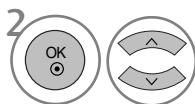

Sélectionner **Infos CI**.

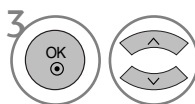

Sélectionner l'élément souhaité : informations sur le module, informations sur la carte à puce, langue, ou téléchargement de logiciel, etc.



Enregistrer souhaitée.

- Appuyez sur le bouton **MENU** pour revenir à l'affichage normal de la télévision.
- Appuyez sur le bouton **RETURN** (Retour) pour revenir à l'écran du menu précédent.



## TABLE DES PROGRAMMES

Vous pouvez vérifier les programmes enregistrés en mémoire en affichant la table des programmes.



S'affiche lorsque le menu Programme verrouillé est à l'écran.

### ■ Affichage de la table des programmes



Afficher la Liste des chaînes.

- Certains numéros de programmes peuvent apparaître en bleu. Il s'agit des programmes que vous avez sautés en mode Ranger les programmes.
- Pour certains programmes, le numéro de canal figure sur la table des programmes : aucun nom de chaîne n'est attribué.

### ■ Sélection d'un programme dans la table



Sélectionner un programme.



Aller sur le numéro de programme sélectionné.

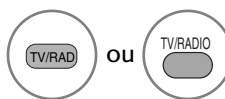

A partir du programme que vous regardez actuellement, le mode passera de TV (télévision) à DTV (numérique) et à Radio.

### ■ Pour faire défiler la table des programmes

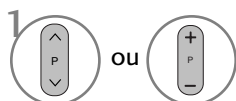

Faire défiler les pages.



Revenir à l'affichage normal de la télévision.

### ■ Affichage du tableau des chaînes préférées



Afficher le tableau des programmes préférés.

# UTILISATION DU TÉLÉVISEUR / COMMANDE DES PROGRAMMES

## **SIMPLINK** (Sauf 19/22LS4D\*, 42/50PG10\*\*)

Il ne fonctionne qu'avec le dispositif qui comporte le logo SIMPLINK. Vérifier l'existence de celui-ci.





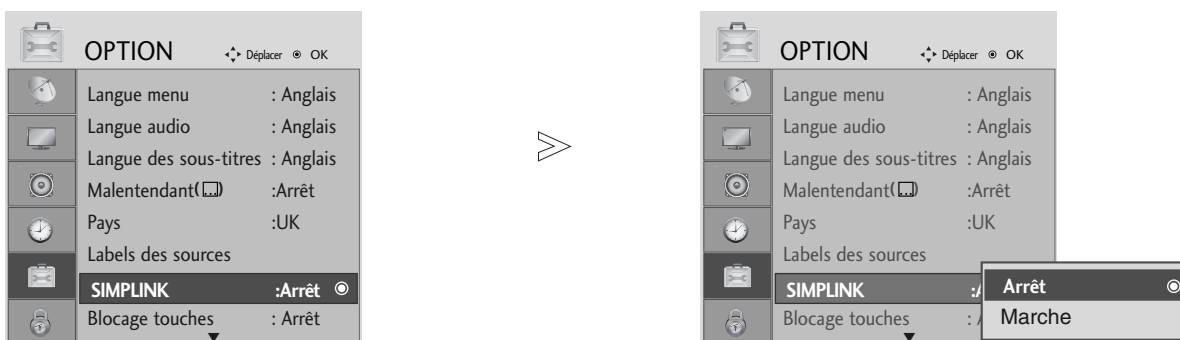

Il pourrait ne pas fonctionner s'il est utilisé avec la fonction HDMI-CEC, avec un périphérique d'un autre constructeur.

Cela vous permet de commander et de lire d'autres périphériques audio/vidéo connectés au téléviseur avec le câble HDMI, sans utiliser d'autres câbles et sans effectuer de réglages supplémentaires.

Si vous ne souhaitez pas afficher le menu SIMPLINK, sélectionnez ARRÊT.

La fonction SIMPLINK n'est pas prise en charge par l'entrée HDMI IN 3.

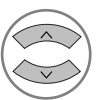

-   Sélectionner **OPTION**.
-   Sélectionner **SIMPLINK**.
-   Sélectionner **Marche** ou **Arrêt**.
-  Enregistrer souhaitée.

- Appuyez sur le bouton **MENU** pour revenir à l'affichage normal de la télévision.
- Appuyez sur le bouton **RETURN** (Retour) pour revenir à l'écran du menu précédent.

### **REMARQUE**

- ▶ Connecter la câble HDMI à HDMI/DVI IN ou au terminal (HDMI output) sur l'arrière du dispositif SIMPLINK ou du terminal HDMI IN.
- ▶ Pour le Home Theater disposant de la fonction SIMPLINK, connecter le câble DIGITAL AUDIO OUT au terminal DIGITAL AUDIO IN sur l'arrière de la TV et le terminal OPTICAL sur l'arrière du dispositif SIMPLINK, après avoir connecté le terminal HDMI suivant le processus décrit ci-dessus.
- ▶ Quand vous utilisez le dispositif externe avec le SIMPLINK, appuyer sur la touche TV du bouton MODE du contrôle à distance pour le faire fonctionner.
- ▶ Lorsque la source d'entrée passe à l'autre source à l'aide de la touche INPUT du contrôle à distance ou à d'autres sources, le dispositif qui fonctionne avec le SIMPLINK s'arrête.
- ▶ Quand vous sélectionnez ou faites fonctionner le dispositif avec la fonction Home Theater, le haut-parleur passe automatiquement sur le haut-parleur HT (celui du Home Theater).

## Fonctions de SIMPLINK

### Lecture du disque

Commandez les unités AV raccordées en utilisant les boutons  $\wedge$   $\vee$   $\lt$   $\gt$  ,  $\blacktriangleright$  ,  $\blacksquare$  ,  $\parallel$  ,  $\ll$  et  $\gg$  (Le bouton  $\bullet$  ne permet pas de telles fonctions.)

### Lecture directe

Après avoir connecté les périphériques audio/vidéo au téléviseur, vous pouvez directement commander les périphériques et lire tous les supports pris en charge sans réglage supplémentaire.

### Sélection du périphérique audio/vidéo

Cette fonction vous permet de sélectionner et d'utiliser un des périphériques audio/vidéo connectés au téléviseur.

### Mise hors tension de tous les périphériques

Lorsque vous éteignez le téléviseur, tous les périphériques connectés se mettent hors tension.

### Changement de la sortie audio

Cette fonction vous permet de changer facilement la sortie audio.

### Sync Power on (Synchronisation de l'alimentation activée)

Lorsque vous utilisez l'appareil AV connecté, la télévision s'allume automatiquement.

**\* Si un périphérique connecté au téléviseur à l'aide du câble HDMI ne prend pas en charge la fonction Simplink, cette fonction n'est pas disponible**

## MENU SIMPLINK

Appuyez sur la touche  $\wedge$   $\vee$   $\lt$   $\gt$  , puis sur la touche OK pour sélectionner la source SIMPLINK de votre choix.

- 1 **Visionnage du téléviseur (TV)** : passe à la chaîne TV précédente indépendamment du mode actuel.
- 2 **Lecture disque (DISC)** : sélectionne et lit les disques insérés.  
Si plusieurs disques sont disponibles, les titres des disques sont affichés en bas de l'écran.
- 3 **Fonction magnétoscope (VCR)** : utilise et commande le magnétoscope raccordé.
- 4 **Lecture d'enregistrements du disque dur (HDD Recorder)** : lit et commande les enregistrements stockés sur le disque dur.
- 5 **Sortie audio au système home theater / Sortie audio au téléviseur (SPEAKER)** : sélectionnez Home theatre (Home cinéma) ou TV Speaker (Haut-parleur TV) pour la sortie audio

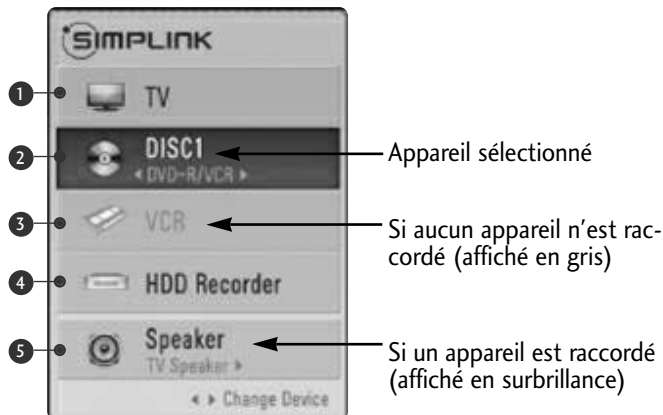

- Home Cinéma : uniquement un système pris en charge à un instant donné
- Lecteur/enregistreur DVD : jusqu'à trois systèmes pris en charge à un instant donné
- Lecteur VSH : uniquement un système pris en charge à un instant donné

# UTILISATION DU TÉLÉVISEUR / COMMANDE DES PROGRAMMES

## ETIQUETTE DE SOURCE

Sélectionne une étiquette pour chaque source d'entrée.

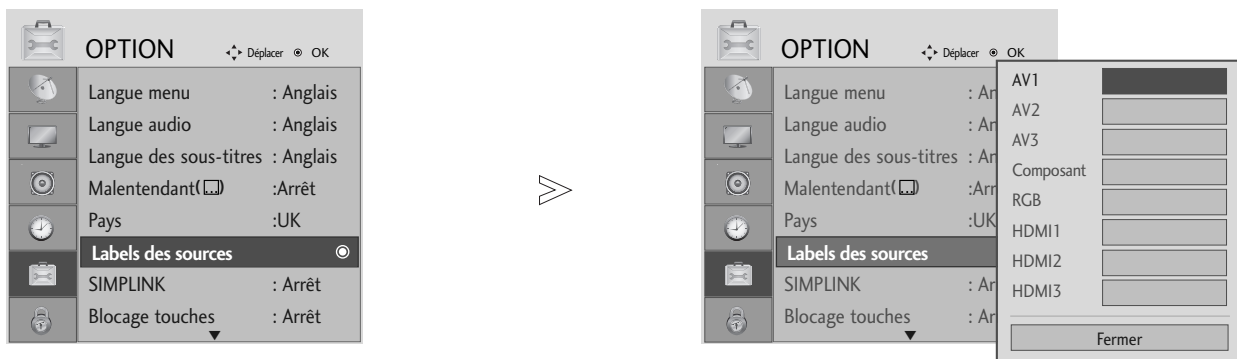

- Pour 19/22LS4D\*, 42/50PG10\*\* uniquement

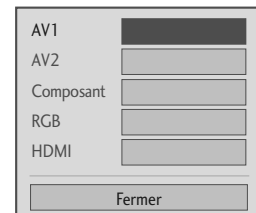

- Appuyez sur le bouton **MENU** pour revenir à l'affichage normal de la télévision.
- Appuyez sur le bouton **RETURN** (Retour) pour revenir à l'écran du menu précédent.

# MODE AV

Vous pouvez sélectionner des images et des sons de meilleure qualité lorsque vous connectez des appareils AV à l'entrée externe.

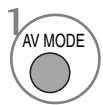
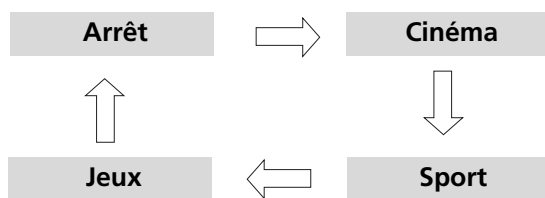

Sélectionner la source



- Si vous sélectionnez **Cinema Mode** (Mode Cinéma) en **mode AV**, le mode **Cinéma** sera sélectionné pour le mode Image (**Préréglages d'image**) et le mode Son (**Préréglages du son**) dans le menu **PICTURE** (Image) et le menu **SON**.
- Si vous définissez le **mode AV** sur **Arrêt**, l'image et la photo que vous avez initialement définies seront sélectionnées.

# EPG (ELECTRONIC PROGRAMME GUIDE) (EN MODE NUMÉRIQUE UNIQUEMENT)

Ce système est muni d'un guide de programmes électronique (EPG) afin de vous guider dans les options d'affichage disponibles.

Le guide de programmes électronique vous donne des informations, telles que liste des chaînes, heure de début et heure de fin des services disponibles, etc. De plus, le guide de programmes électronique vous donne souvent des informations détaillées concernant le programme (le volume et la fréquence de ces informations dépendent des moyens de radiodiffusion).

Cette fonction peut être utilisée uniquement si les radiodiffuseurs transmettent les informations du guide de programmes électronique.

L'EPG affiche la grille des programmes des 8 prochains jours.

## Activation / désactivation du guide de programmes électronique



Activer ou désactiver l'EPG.

Guide de programmes		06 Mars 2006 15:09	
ALL	14:00	15:00	
1 YLE TV1	pas d'information	Kungskonsumente	
2 YLE TV2	pas d'information	TV2: Farnen	pas d'information
4 TV.	pas d'information		
5 YLE FST	pas d'information		
6 CNN	pas d'information		
8 YLE24	pas d'information		Tänään otsikoissa

## Sélectionnez un programme



ou



ou















Sélectionner le programme désiré.

















Afficher le programme sélectionné.







## Signification des touches en mode de guide NOW/NEXT (Actuel/Suivant)

- |  |   |
|--|---|
| <p> <b>ROUGE</b> permet de changer le mode EPG</p> <p> <b>JAUNE</b> permet d'entrer le mode de réglage Enregistrer/Rappeler horloge</p> <p> <b>BLEUE</b> permet d'entrer le mode de liste Enregistrer/Rappeler horloge</p> <p> Passer au programme sélectionné.</p> <p> sélectionnez NOW (Actuel) ou NEXT (Suivant)</p> | <p> sélectionnez le programme de radiodiffusion</p> <p> ou  page précédente / page suivante</p> <p> ou  cette touche permet de désactiver l'EPG</p> <p> ou  cette touche permet de sélectionner le programme TV ou RADIO</p> <p> informations détaillées activées ou désactivées</p> |
|--|---|

## Signification des touches en mode Guide sur 8 jours

- |   |  |
|---|--|
| <p> <b>ROUGE</b> permet de changer le mode EPG</p> <p> <b>VERTE</b> entrez le mode de réglage Date (Date)</p> <p> <b>JAUNE</b> permet d'entrer le mode de réglage Enregistrer/Rappeler horloge</p> <p> <b>BLEUE</b> permet d'entrer le mode de liste Enregistrer/Rappeler horloge</p> <p> Passer au programme sélectionné.</p> <p> sélectionnez NOW (Actuel) ou NEXT (Suivant)</p> | <p> sélectionnez le programme de radiodiffusion</p> <p> ou  page précédente / page suivante</p> <p> ou  cette touche permet de désactiver l'EPG</p> <p> ou  cette touche permet de sélectionner le programme TV ou RADIO</p> <p> informations détaillées activées ou désactivées</p> |
|---|--|

## Signification des touches en mode Modification date

- |   |   |
|---|---|
| <p> <b>VERTE</b> désactive le mode de réglage Date</p> <p> Passe à la date sélectionnée</p> <p> sélectionne une date</p> | <p> désactive le mode de réglage Date</p> <p> ou  cette touche permet de désactiver l'EPG</p> |
|---|---|

# EPG (ELECTRONIC PROGRAMME GUIDE) (EN MODE NUMÉRIQUE UNIQUEMENT)

## Signification des touches dans la boîte de description détaillée



texte précédent / texte suivant



permet d'entrer le mode de réglage  
Enregistrer/Rappeler horloge



informations détaillées activées ou désactivées



ou



cette touche permet de désactiver l'EPG

## Signification des touches en mode de réglage Enregistrement/Rappel

- Cette fonction est disponible uniquement lorsque le dispositif d'enregistrement utilisant un signal d'enregistrement à 8 broches est raccordé à la borne DTV-OUT à l'aide d'un câble péritel.
- Une fois le téléviseur mis en marche par la fonction Remind, il repassera automatiquement en mode veille deux heures après si aucune touche n'est activée.



permet d'entrer le mode de réglage  
Enregistrer/Rappeler horloge



pour passer en mode d'enregistrement  
de la fonction Enregistrer/Rappeler  
horloge



sélectionnez Type, Programme, Date,  
Démarriage ou Fin



configuration de la fonction

## Fonction des boutons en mode Schedule List (Programmer une liste)



permet d'ajouter le nouveau mode de  
réglage Horloge manuelle



Entrer dans le mode d'édition **Schedule List** (Programmer une liste).



permet de supprimer un élément sélectionné



permet de changer le mode Guide



Sélectionner **Schedule List** (Programmer une liste).



# RÉGLAGES DE L'IMAGE

## RÉGLAGE DE LA TAILLE DE L'IMAGE (FORMAT D'IMAGE)

Vous pouvez regarder l'écran dans plusieurs formats d'image ;16:9, signal original, Format original, 4:3, 14:9 and Zoom1/2.

Si une image figée est affichée à l'écran pendant une période prolongée, il est possible qu'elle s'incruste à l'écran et reste visible.

Vous pouvez régler la proportion d'agrandissement à l'aide des touches  $\wedge$   $\vee$ .

Cette fonction est disponible dans les signaux suivants.

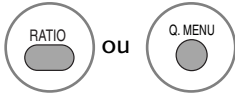

Sélectionner le format d'image souhaité.

- Vous pouvez également régler le rapport longueur/largeur dans les menus PICTURE ou Q.MENU.
- Pour définir les paramètres du zoom, sélectionnez **14:9**, **zoom 1** et **zoom 2** dans le menu de format de l'image. Une fois les paramètres du zoom enregistrés, l'affichage revient au Menu Rapide.

### • 16:9

La sélection de ce format d'image vous permet de visionner une image horizontalement, en proportion linéaire, pour occuper complètement l'écran (utile pour visionner des DVD au format 4:3).



### • 4:3

La sélection de ce format d'image vous permet de visionner une image en 4:3 avec des barres grises à gauche et à droite.

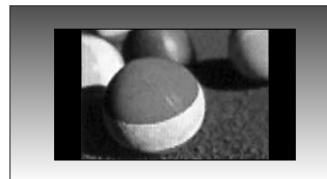

# RÉGLAGES DE L'IMAGE

- **Format original**

Quand votre poste TV reçoit un signal d'écran large, cette option s'adapte automatiquement au format d'image envoyé.



- **14:9**

L'écran 14:9 est visualisé juste comme le ce mais l'écran 4:3 est magnifié au haut / inférieur et leftr / droite de sorte que l'écran 14:9 soit plein.



- **Zoom1**

Permet de visionner l'image sans l'altérer, écran complet.

Cependant, les parties supérieure et inférieure de l'image seront tronquées.



- **Zoom2**

Cette option vous permet d'altérer l'image : elle s'étire horizontalement et est tronquée verticalement. L'image est divisée entre l'altération et le plein écran.



- **signal original,**

La Sélection Suivante vous permettra de voir une image de meilleure qualité sans perdre l'image de base dans celle de haute définition.

Important : si votre image d'origine contient des bruits, ces bruits seront visibles sur les côtés.



## ! REMARQUE

- ▶ Vous pouvez sélectionner uniquement 16:9 (large), 4:3, 14:9, Zoom 1/2 en mode composant (inférieur à 720 p).
- ▶ Vous pouvez sélectionner uniquement 4:3, 16:9 (large) en mode RGB/HDMI[PC].
- ▶ EN mode HDMI/Composant (supérieur à 720p), la fonction Balayage uniquement (Just scan) est disponible.
- ▶ Vous pouvez sélectionner Original en mode télétexte numérique au Royaume-Uni (MHEG-5).

# RÉGLAGES PRÉDÉFINIS DE L'IMAGE

## Mode image – Réglages prédéfinis

- ▶ Il est possible d'utiliser un capteur intelligent uniquement avec les 32/37/42/47/52LG50\*\*.
- ▶ Le rétro éclairage ne sera pas affiché pour les modèles PLASMA.

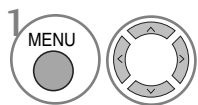
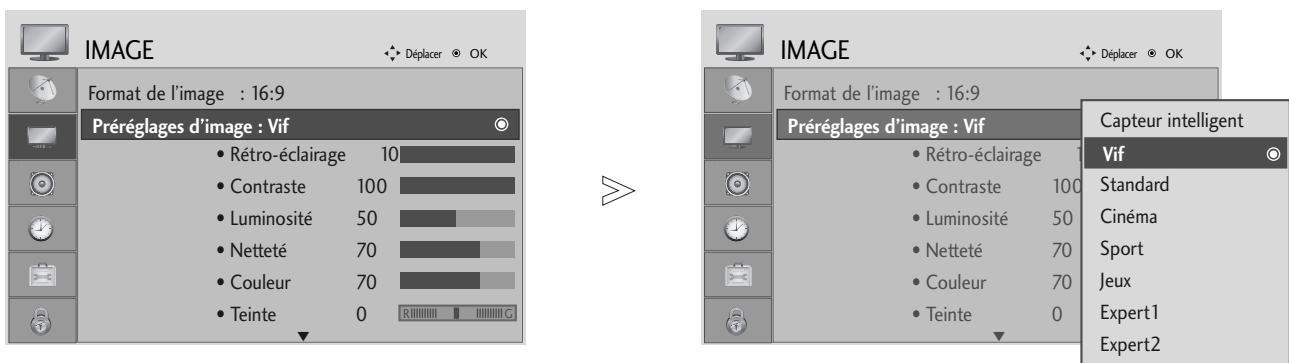

Sélectionner **IMAGE**.

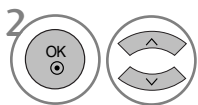

Sélectionner **Préréglages d'image**.

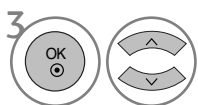

Sélectionnez la valeur d'image souhaitée.

- Le mode Mode image permet de régler le téléviseur de façon à obtenir une image parfaite. Sélectionnez la valeur prédéfinie dans le menu **Mode de l'image** selon la catégorie du programme.
- Lorsque le capteur intelligent est actif, l'image la plus adaptée est réglée de manière automatique en fonction des conditions environnantes. (Seulement 32/37/42/47/52LG50\*\*)
- Vous pouvez également régler le mode Image dans le Menu rapide (**Q.Menu**).
- **Capteur intelligent** : Règle l'image en fonction des conditions ambiantes. (Seulement 32/37/42/47/52LG50\*\* )





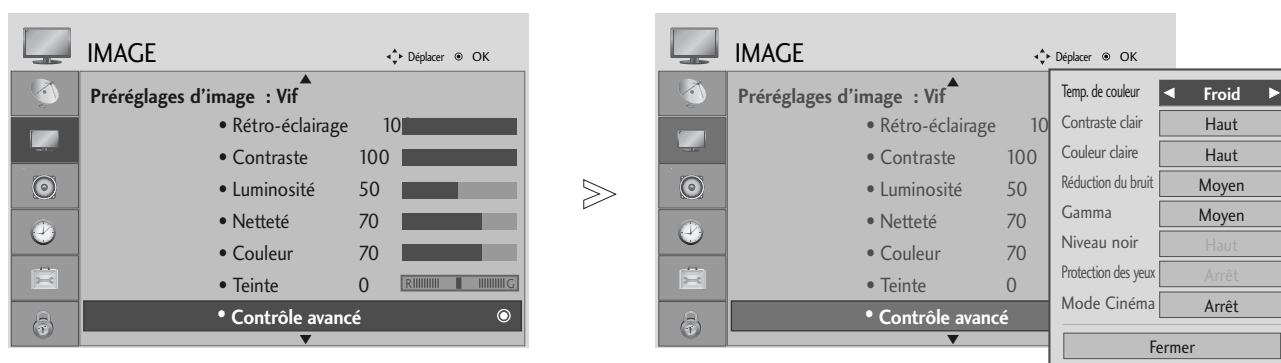

- Appuyez sur le bouton **MENU** pour revenir à l'affichage normal de la télévision.
- Appuyez sur le bouton **RETURN** (Retour) pour revenir à l'écran du menu précédent.

# RÉGLAGES DE L'IMAGE

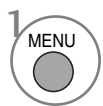
## Réglages automatique de la tonalité de couleur (Chaud / Moyen / Froid)

Choisissez un des réglages de couleur automatiques. Réglez sur Chaud pour augmenter les couleurs chaudes, telles que le rouge, ou sur Froid pour afficher des couleurs moins intenses, comme par exemple le bleu.

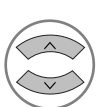

-   Sélectionner **IMAGE**.
-   Sélectionner **Contrôle avancé**.
-   Sélectionner **Temp. de couleur**.
-  Sélectionner **Froid, Moyen ou Chaud**.

- Appuyez sur le bouton **MENU** pour revenir à l'affichage normal de la télévision.
- Appuyez sur le bouton **RETURN** (Retour) pour revenir à l'écran du menu précédent.

# RÉGLAGE MANUEL DE L'IMAGE

## Mode image - Option Utilisateur

- ▶ Il est possible d'utiliser un capteur intelligent uniquement avec les 32/37/42/47/52LG50\*\*.
- ▶ Le rétro éclairage ne sera pas affiché pour les modèles PLASMA.

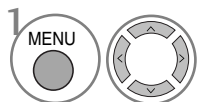
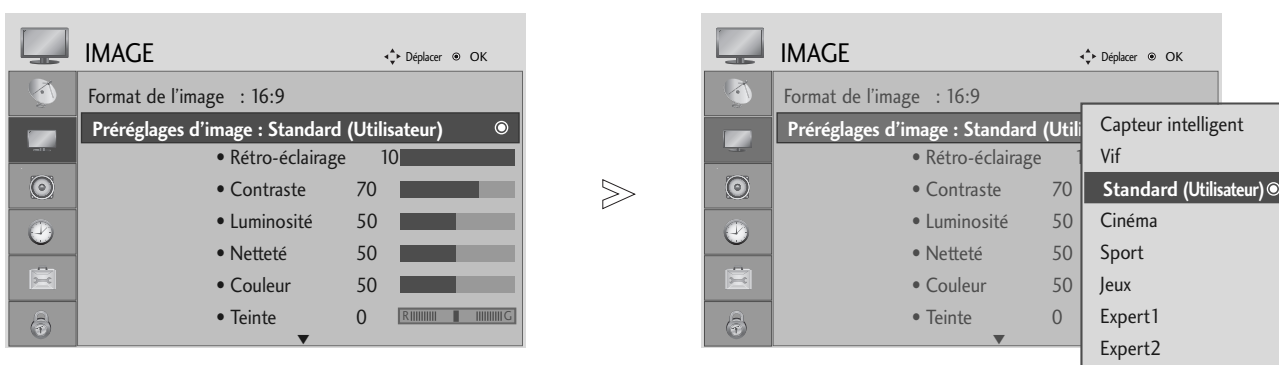

1 Sélectionner **IMAGE**.

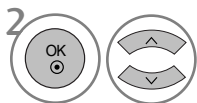

2 Sélectionner **Préréglages d'image**.

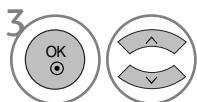

3 Sélectionner **Vif, Standard, Cinéma, Sport ou Jeux**.

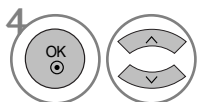

4 Sélectionner **Rétro-éclairage** (Télévision LCD uniquement), **Contraste**, **Luminosité**, **Netteté** ou **Teinte**.

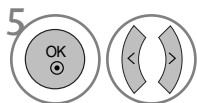

5 Effectuer les réglages adéquats.

- Appuyez sur le bouton **MENU** pour revenir à l'affichage normal de la télévision.
- Appuyez sur le bouton **RETURN** (Retour) pour revenir à l'écran du menu précédent.

### ! REMARQUE









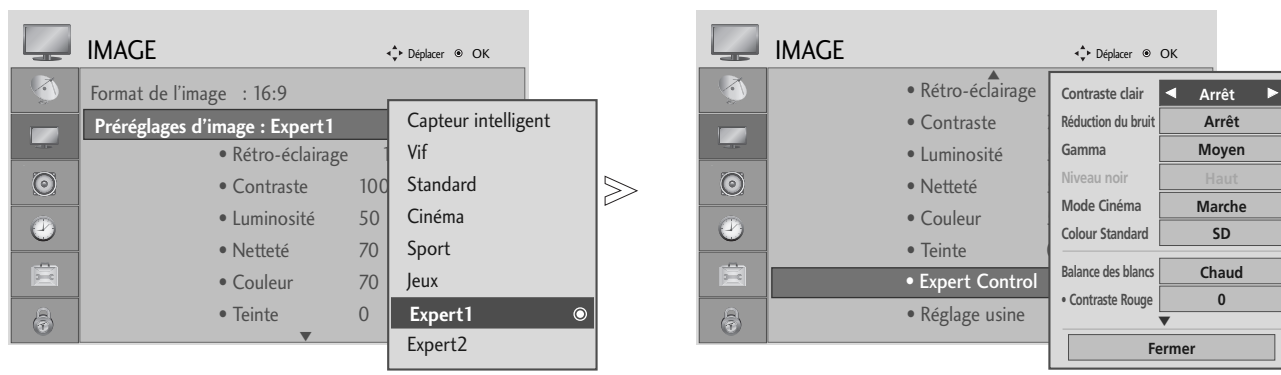

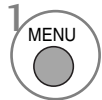
- ▶ Vous ne pouvez pas régler la couleur, la netteté ou la teinte selon votre choix en mode RGB-PC.

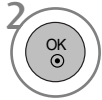
# RÉGLAGES DE L'IMAGE

## Mode Image – Utilisateurs expérimentés

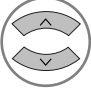
En segmentant les catégories, **Expert1** et **Expert2** offrent davantage de catégories que les utilisateurs peuvent définir comme ils le souhaitent, pour une qualité d'image optimale.

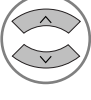

- 1   Sélectionner **IMAGE**.
- 2   Sélectionner **Préréglages d'image**.
- 3   Sélectionner **Expert1** ou **Expert2**.
- 4   Sélectionner **Contrôle expert**.
- 4   Sélectionner la source souhaitée.
- 5   Effectuer les réglages adéquats.

- Appuyez sur le bouton **MENU** pour revenir à l'affichage normal de la télévision.
- Appuyez sur le bouton **RETURN** (Retour) pour revenir à l'écran du menu précédent.

# TECHNOLOGIE D'OPTIMISATION DE L'IMAGE

## Contraste clair

Optimise le contraste automatiquement selon la luminosité.

## Couleur claire

Règle les couleurs automatiquement pour reproduire le mieux possible les couleurs naturelles.

## Réduction du bruit

Supprime le bruit là où le point ne puisse pas endommager l'image originale.

## Gamma.

Avec des valeurs gamma élevées, les images sont blanchâtres, et avec de faibles valeurs gamma, les contrastes sont supérieurs pour les images.

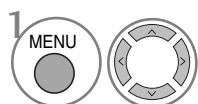
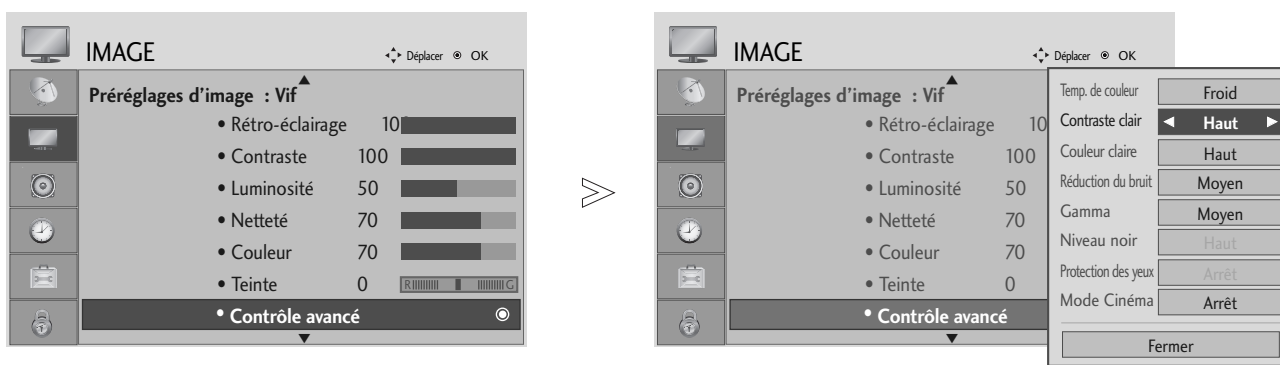

Sélectionner **IMAGE**.

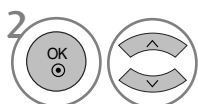

Sélectionner **Contrôle avancé**.

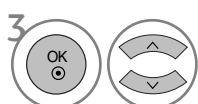

Sélectionner **Fresh contrast, Couleur claire, Réduction du bruit** ou **Gamma**.

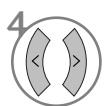

Sélectionner la source souhaitée.

- Appuyez sur le bouton **MENU** pour revenir à l'affichage normal de la télévision.
- Appuyez sur le bouton **RETURN** (Retour) pour revenir à l'écran du menu précédent.





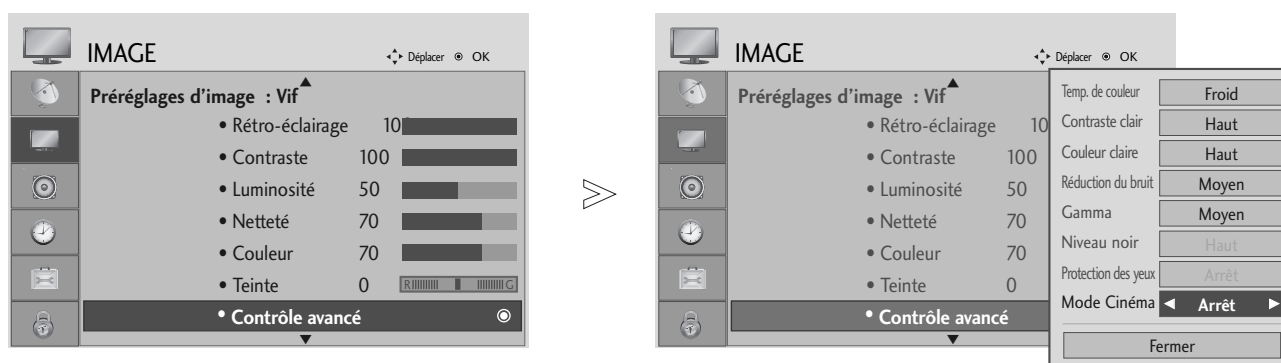

# RÉGLAGES DE L'IMAGE

## AVANCÉ : MODE DE FILM

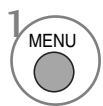
Pour régler la télévision afin d'obtenir la meilleure qualité d'image possible pour regarder des films.

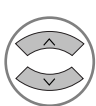
Cette fonction est disponible uniquement en modes TV analogique, Composant 480i/576i/1080i.

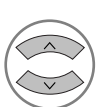
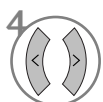

-   Sélectionner **IMAGE**.
-   Sélectionner **Contrôle avancé**.
-   Sélectionner **Mode Cinéma**.
-   Sélectionner **Marche** ou **Arrêt**.

- Appuyez sur le bouton **MENU** pour revenir à l'affichage normal de la télévision.
- Appuyez sur le bouton **RETURN** (Retour) pour revenir à l'écran du menu précédent.



# MODE AVANCÉ - NIVEAU NOIR

Lorsque vous regardez un film, cette fonction permet de régler la meilleure qualité d'image de la télévision.

Cette fonction est disponible dans les modes suivants : AV (NTSC-M), HDMI ou Composant.

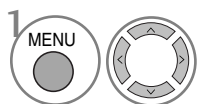
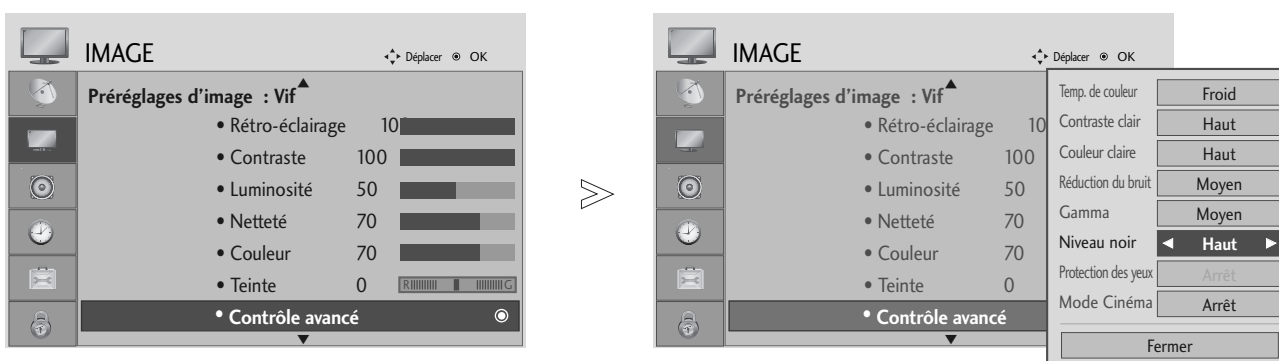

Sélectionner **IMAGE**.

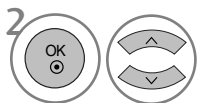

Sélectionner **Contrôle avancé**.

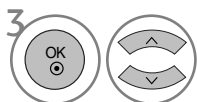

Sélectionner **Niveau noir**.

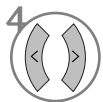

Sélectionner **Bas** ou **Haut**.

- **Bas** : l'image devient plus sombre.
- **Haut** : l'image devient plus lumineuse.
- **Auto(Automatique)**: Réaliser le niveau de noir de l'écran et réglage automatique en Haut ou Bas.

- Appuyez sur le bouton **MENU** pour revenir à l'affichage normal de la télévision.
- Appuyez sur le bouton **RETURN** (Retour) pour revenir à l'écran du menu précédent.

# RÉGLAGES DE L'IMAGE

## PROTECTION DES YEUX (TÉLÉVISION LCD UNIQUEMENT)

Cela vous permet de régler la luminosité lorsque l'écran est trop brillant afin d'éviter l'éblouissement.

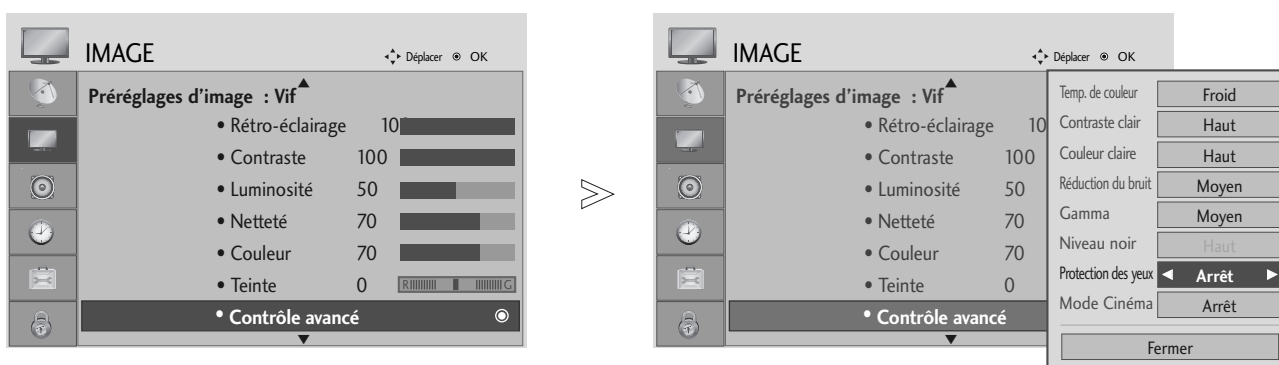





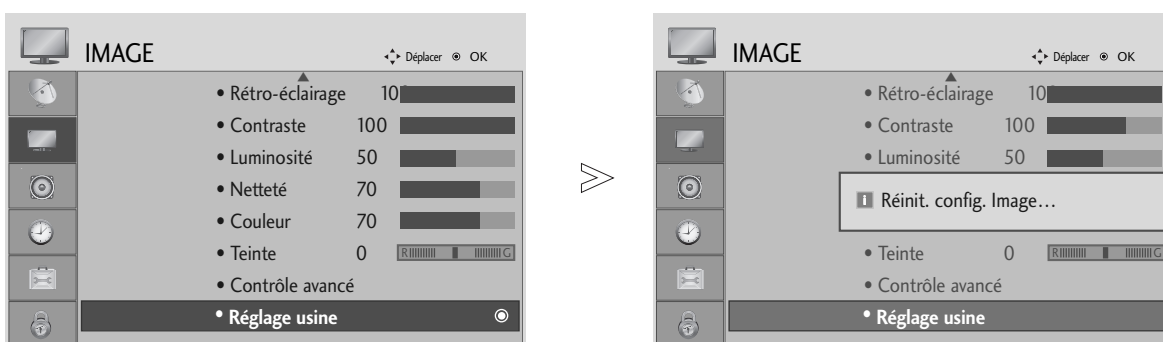

- 1   Sélectionner **IMAGE**.
- 2   Sélectionner **Contrôle avancé**.
- 3   Sélectionner **Protection des yeux**.
- 4   Sélectionner **Marche** ou **Arrêt**.

- Appuyez sur le bouton **MENU** pour revenir à l'affichage normal de la télévision.
- Appuyez sur le bouton **RETURN** (Retour) pour revenir à l'écran du menu précédent.

# RÉINITIAL. IMAGE

Les paramètres des modes Image sélectionnés sont rétablis aux paramètres d'usine par défaut.



-   Sélectionner **IMAGE (Image)**.
-   Sélectionner **Réglage usine**.
-  Initialiser la valeur ajustée.

- Appuyez sur le bouton **MENU** pour revenir à l'affichage normal de la télévision.
- Appuyez sur le bouton **RETURN** (Retour) pour revenir à l'écran du menu précédent.

# RÉGLAGES DE L'IMAGE

## ISM METHOD (RÉDUCTION DE LA RÉMANENCE À L'ÉCRAN) (MÉTHODE ISM) (TÉLÉVISION PLASMA UNIQUEMENT)

L'affichage prolongée de l'image figée d'un ordinateur ou d'un jeu vidéo peut provoquer une image fantôme qui risque de rester à l'écran, même si vous changez l'image. Évitez l'affichage d'une image figée à l'écran pendant une période prolongée.

### Cérusé

Cette option permet de supprimer les rémanences à l'écran.

Remarque : il est possible que cette option ne puisse pas supprimer complètement une rémanence excessive.

### Orbiter

Cette option vous permet d'éviter les images fantômes. Cependant, nous vous recommandons d'éviter l'affichage d'images figées. Pour éviter une rémanence à l'écran, vous devez déplacer l'écran toutes les 2 minutes.

### Inversion

Cette fonction vous permet d'inverser la couleur de l'écran.

La couleur de l'écran est automatiquement inversée toutes les 30 minutes.

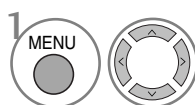
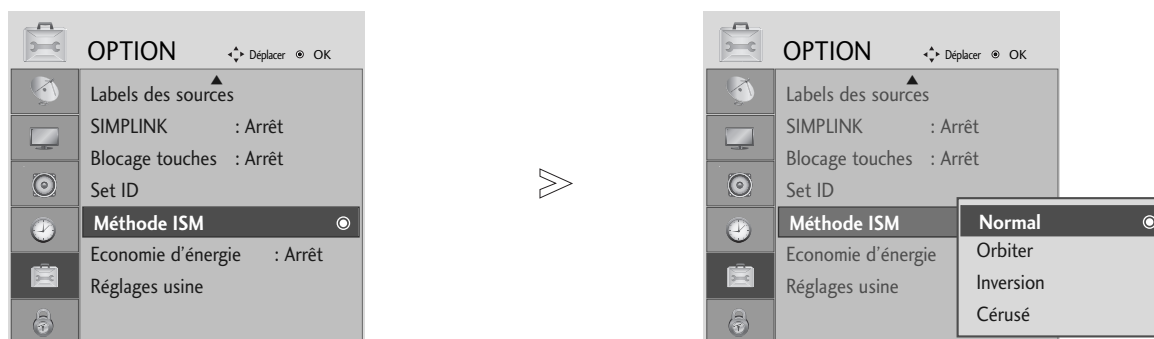

1 Sélectionner **OPTION**.

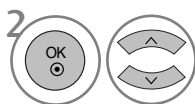

2 Sélectionner **Méthode ISM**.

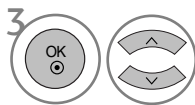

3 Sélectionner **Normal, Orbiter (Orbiteur), Inversion ou Cérusé**.



4 Enregistrer souhaitée.



• Si vous ne souhaitez pas régler cette fonction, maintenez la valeur par défaut **Normal**.

- Appuyez sur le bouton **MENU** pour revenir à l'affichage normal de la télévision.
- Appuyez sur le bouton **RETURN** (Retour) pour revenir à l'écran du menu précédent.

# MODE IMAGE ECONOMIE D'ENERGIE (Télévision Plasma uniquement)

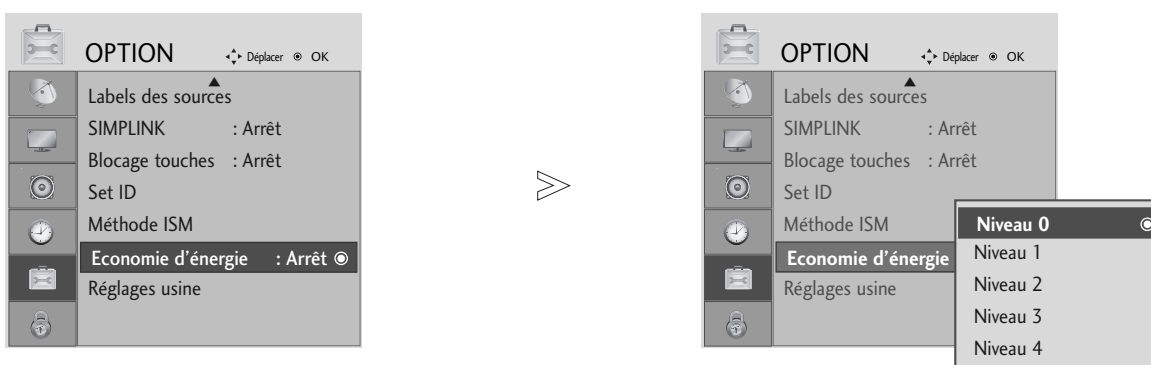
Cette fonction permet de réduire la consommation d'énergie du téléviseur.

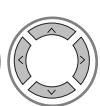

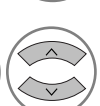
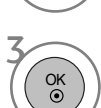
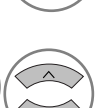
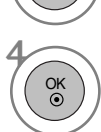
-   Sélectionner **OPTION**.
-   Sélectionner **Economie d'énergie**.
-   Sélectionner **Niveau 0, Niveau 1, Niveau 2, Niveau 3** ou **Niveau 4**.
-  Enregistrer souhaitée.

• Le niveau 0 est le plus lumineux.

- Appuyez sur le bouton **MENU** pour revenir à l'affichage normal de la télévision.
- Appuyez sur le bouton **RETURN** (Retour) pour revenir à l'écran du menu précédent.





# RÉGLAGES DU SON ET DE LA LANGUE

► Avec les modèles 19/22LS4D\*, TV Speaker ne seront pas affichés.

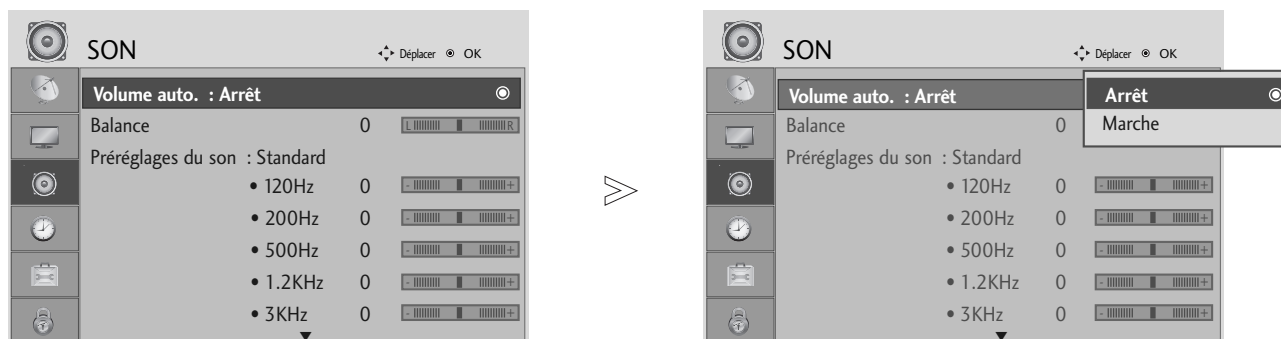
## NIVELAGE AUTO VOLUME (VOLUME AUTO)

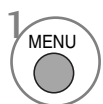
Le mode Auto Volume (Volume auto) permet de maintenir un niveau de volume égal, même lorsque vous changez de programme.

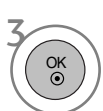
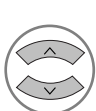

- 1   Sélectionner **SON**.
- 2   Sélectionner **Volume auto.**
- 3   Sélectionner **Marche** ou **Arrêt**.

- Appuyez sur le bouton **MENU** pour revenir à l'affichage normal de la télévision.
- Appuyez sur le bouton **RETURN** (Retour) pour revenir à l'écran du menu précédent.

## RÉGLAGES PRÉDÉFINIS DU SON – MODE DU SON

Vous pouvez sélectionner les paramètres son de votre choix : **SRS TruSurround XT** ou (**SRS TruSurround HD** (Seulement 32/37/42/47/52LG5010)), **Clear Voice** (Voix nette), **Standard**, **Musique**, **Cinéma**, **Sports** ou **Jeux** ; vous pouvez également régler la fréquence son de l'égaliseur.

Le mode du son vous permet de bénéficier d'une meilleure qualité sonore sans aucun réglage particulier car le téléviseur règle automatiquement les effets sonores selon le contenu du programme en cours.

**SRS TruSurround XT** ou (**SRS TruSurround HD** (Seulement 32/37/42/47/52LG5010)), **Clear Voice** (Voix nette), **Standard**, **Musique**, **Cinéma**, **Sports** et **Jeux** sont les pré-réglages définis en usine pour une qualité de son optimale.

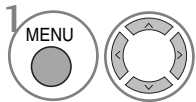
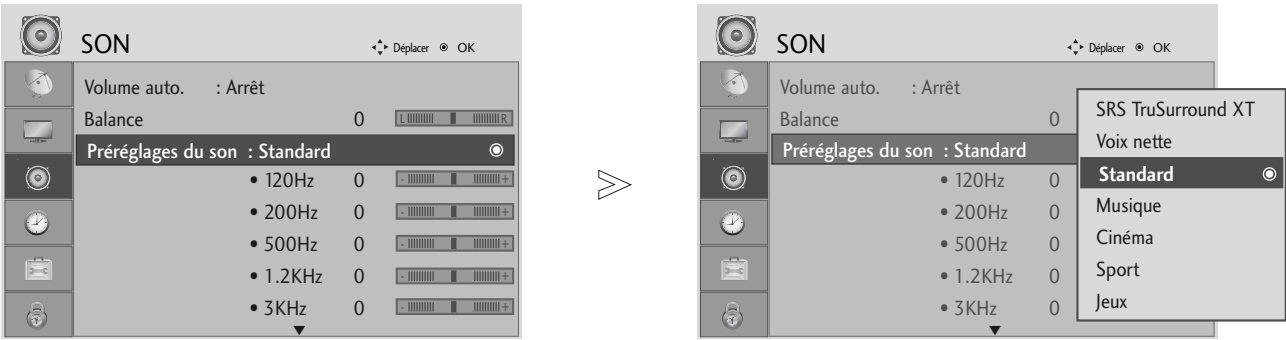

Sélectionner **SON**.

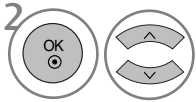

Sélectionner **Préréglages du son**.

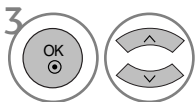

Sélectionner **SRS TruSurround XT** ou (**SRS TruSurround HD** (Seulement 32/37/42/47/52LG5010) ou **Surround Max** (Seulement 19/22LS4D\*)), **Clear Voice** (**Voix nette**) (Sauf 19/22LS4D\*), **Standard**, **Musique**, **Cinéma**, **Sport** ou **Jeux**.

• Si vous sélectionnez **Clear Voice** (Voix nette), la fonctionnalité **SRS TruSurround XT** ne fonctionne pas.

- Appuyez sur le bouton **MENU** pour revenir à l'affichage normal de la télévision.
- Appuyez sur le bouton **RETURN** (Retour) pour revenir à l'écran du menu précédent.



▶ **SRS TruSurround XT** et **SRS TruSurround HD** sont des marques déposées de SRS Labs, Inc.

▶ Les technologies TruSurround XT et TruSurround HD sont intégrées sous licence SRS Labs, Inc.

# RÉGLAGES DU SON ET DE LA LANGUE

## RÉGLAGES DU SON – MODE UTILISATEUR

Réglez l'égaliseur de sons.

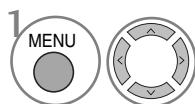
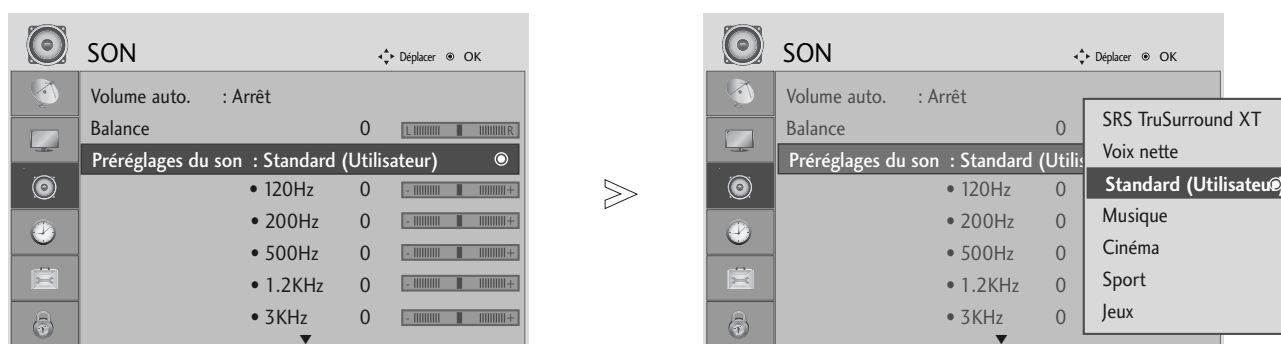

Sélectionner **SON**.

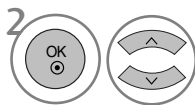

Sélectionner **Préréglages du son**.

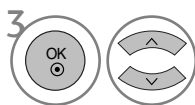

Sélectionner **SRS TruSurround XT** ou (**SRS TruSurround HD** (Seulement 32/37/42/47/52LG5010) ou **Surround Max** (Seulement 19/22LS4D\*)), **Clear Voice (Voix nette)** (Sauf 19/22LS4D\*), **Standard**, **Musique**, **Cinéma**, **Sport** ou **Jeux**.

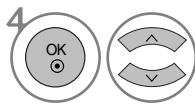

Sélectionner une bande de fréquence.

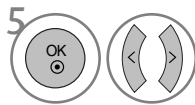

Définir le niveau de son souhaité.

- Appuyez sur le bouton **MENU** pour revenir à l'affichage normal de la télévision.
- Appuyez sur le bouton **RETURN** (Retour) pour revenir à l'écran du menu précédent.



# BALANCE

Vous pouvez régler l'équilibre du son du haut-parleur selon votre choix.

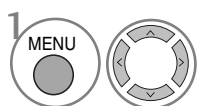
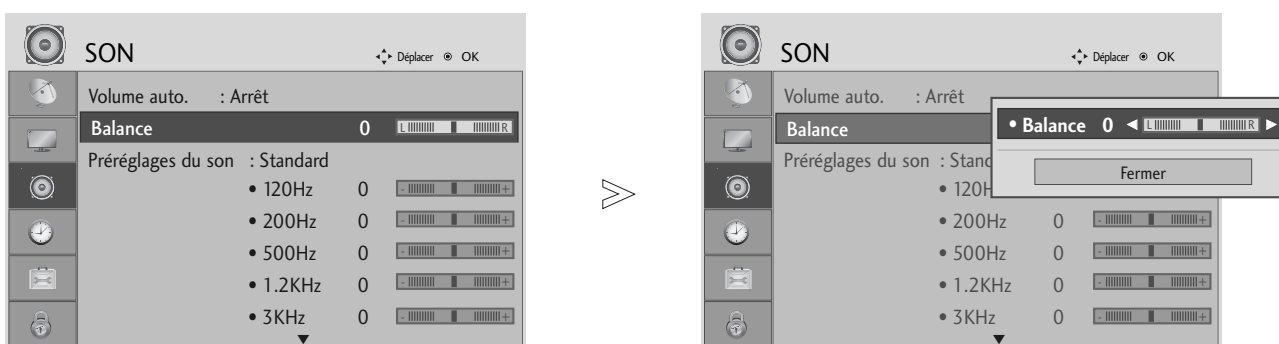

Sélectionner **SON**.

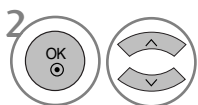

Sélectionner **Balance (Equilibre)**.

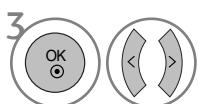

Effectuer le réglage souhaité.

- Appuyez sur le bouton **MENU** pour revenir à l'affichage normal de la télévision.
- Appuyez sur le bouton **RETURN** (Retour) pour revenir à l'écran du menu précédent.

# RÉGLAGES DU SON ET DE LA LANGUE

## ACTIVATION ET DÉSACTIVATION DES HAUT-PARLEURS





(Sauf 19/22LS4D\*)

Vous pouvez régler le statut des haut-parleurs du téléviseur.

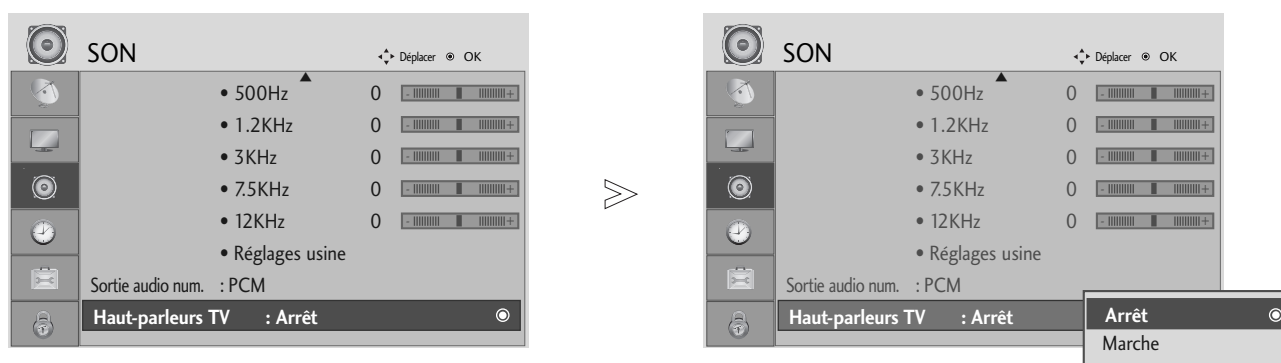
Dans **AV**, **COMPOSANT**, **RGB** et **HDMI1** avec HDMI au câble de DVI, le speaker de TV peut être interrompu même s'il n'y a aucun signal vidéo.

Si vous souhaitez utiliser votre système hi-fi stéréo externe, éteignez les haut-parleurs du téléviseur.

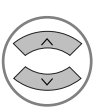

- 1   Sélectionner **SON**.
- 2   Sélectionner **Haut-parleurs TV**.
- 3   Sélectionner **Marche** ou **Arrêt**.

- Appuyez sur le bouton **MENU** pour revenir à l'affichage normal de la télévision.
- Appuyez sur le bouton **RETURN** (Retour) pour revenir à l'écran du menu précédent.

# SÉLECTION DE LA SORTIE AUDIO NUMÉRIQUE

Cette fonction vous permet de sélectionner la sortie audio numérique de votre choix.

Le téléviseur peut reproduire le son Dolby Digital uniquement sur une chaîne qui transmet ce type de son.

Lorsque le format Dolby Digital est appliqué, si vous sélectionnez Dolby Digital dans le menu Sortie audio numérique, la sortie SPDIF reproduit le son Dolby Digital. Même si Dolby Digital est sélectionné, si le format Dolby Digital n'est pas appliqué, la sortie

SPDIF reproduit le PCM (Modulations par impulsions et codage).

Même si Dolby Digital et Langue audio ont été réglés sur une chaîne qui diffuse un son Dolby Digital, seul Dolby Digital est reproduit.

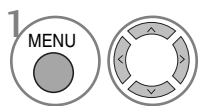
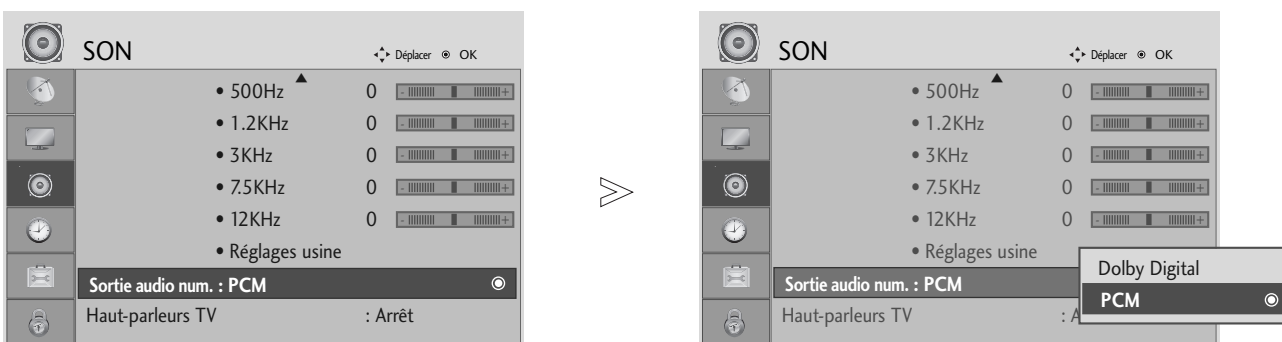

1 Sélectionner **SON**.

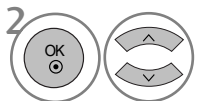

2 Sélectionner la **Sortie audio num..**

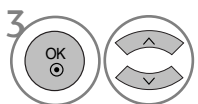

3 Sélectionner **Dolby Digital** ou **PCM**.



Fabriqué sous licence de Dolby Laboratories. "Dolby" et le symbole double-D sont des marques commerciales de Dolby Laboratories.

- Il est possible qu'en mode HDMI, certains lecteurs DVD ne produisent pas de son SPDIF. A ce moment, réglez la sortie audio numérique du lecteur DVD sur PCM.



- Appuyez sur le bouton **MENU** pour revenir à l'affichage normal de la télévision.
- Appuyez sur le bouton **RETURN** (Retour) pour revenir à l'écran du menu précédent.

# RÉGLAGES DU SON ET DE LA LANGUE

## REINITIALISATION DES PARAMETRES AUDIO

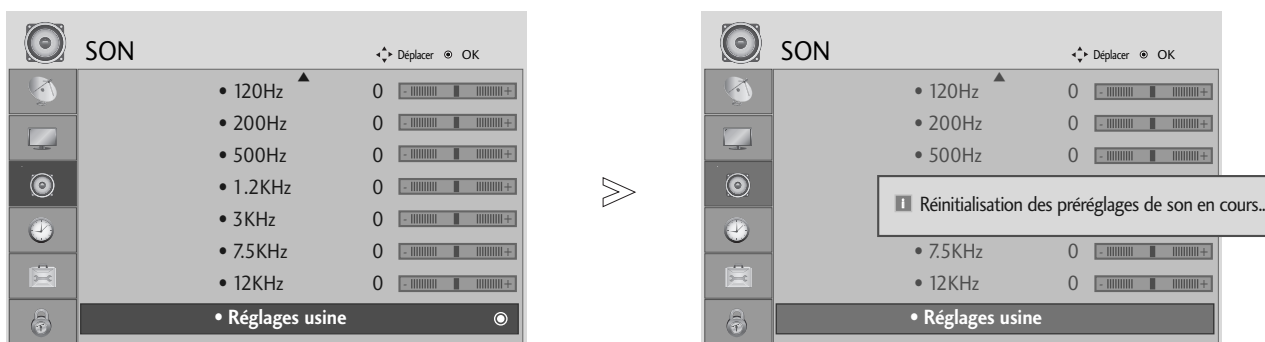
Les paramètres du mode Son sélectionné sont rétablis aux paramètres d'usine par défaut.

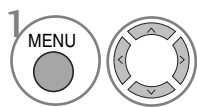
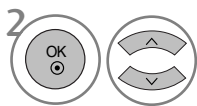

-  Sélectionner **SON**.
-  Sélectionner **Réglages usine**.
-  Initialiser la valeur ajustée.

- Appuyez sur le bouton **MENU** pour revenir à l'affichage normal de la télévision.
- Appuyez sur le bouton **RETURN** (Retour) pour revenir à l'écran du menu précédent.

# I/II

## Réception Stéréo/Bilingue (En mode analogique uniquement)

Lorsqu'un programme est sélectionné, les informations sur le son apparaissent pour la station avec le numéro de programme et le nom de la station.

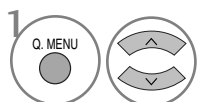

Sélectionner **Son**.

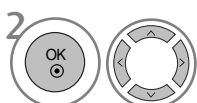

Permet de sélectionner la sortie audio.

• Pour 19/22LS4D\* uniquement



Permet de sélectionner la sortie audio.

Diffusion	Affichage écran (OSD)
Mono	MONO
Stéréo	STEREO
Dual (bilingue)	DUAL I, DUAL II, DUAL I+II

### ■ Sélection du son mono

Si le signal stéréo est faible en matière de réception stéréo, vous ne pouvez pas passer en mode Mono. En réception Mono, la clarté du son est meilleure.

### ■ Sélection de la langue pour les émissions bilingues

Si un programme peut être reçu en deux langues (bilingue), vous pouvez passer en DUAL I, DUAL II ou DUAL I+II.

**DUAL I** permet de retransmettre la langue originale sur les haut-parleurs.

**DUAL II** permet de retransmettre la langue du doublage sur les haut-parleurs.

**DUAL I+II** permet de retransmettre une langue sur chaque haut-parleur.

# RÉGLAGES DU SON ET DE LA LANGUE

## Réception NICAM (En mode analogique uniquement)

Votre magnétoscope est équipé d'un décodeur de son numérique, qui vous permet de recevoir un son numérique NICAM (Near Instantaneous Compressed Audio Multiplexing) d'excellente qualité.

La sortie audio peut être sélectionnée selon le type d'émission reçu.

- 
- 1 Lorsque vous recevez un son NICAM mono, sélectionnez **NICAM MONO** ou **FM MONO**.
  - 2 Lorsque vous recevez un son NICAM stéréo, sélectionnez **NICAM STEREO** ou **FM MONO**.  
Si le signal stéréo est mauvais, passez en mono.
  - 3 Lorsque vous recevez un son NICAM dual (bilingue), sélectionnez **NICAM DUAL I**, **NICAM DUAL II** ou **NICAM DUAL I+II** ou **FM MONO**.
- 

## Sélection de la sortie audio

En mode AV, Composant, RGB et HDMI vous pouvez diriger la sortie son vers le haut-parleur droit ou gauche.

Sélectionnez la sortie audio.

**L+R:** Le signal audio de l'entrée audio L sort sur le haut-parleur gauche, le signal audio de l'entrée R sur le haut-parleur droit.

**L+L:** Le signal audio de l'entrée audio L sort sur les haut-parleurs droit et gauche.

**R+R:** Le signal audio de l'entrée audio R sort sur les haut-parleurs droit et gauche.

## LANGUE DU MENU À L'ÉCRAN/ SÉLECTION DU PAYS

Le menu du guide d'installation s'affiche sur l'écran du téléviseur lorsque vous mettez celui-ci sous tension pour la première fois.



\* Si vous souhaitez modifier la langue ou le pays sélectionné

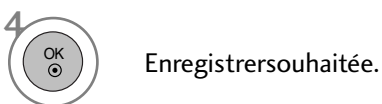
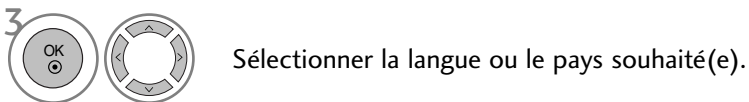

- Appuyez sur le bouton **MENU** pour revenir à l'affichage normal de la télévision.
- Appuyez sur le bouton **RETURN** (Retour) pour revenir à l'écran du menu précédent.

### ! REMARQUE

- ▶ Si vous ne terminez pas la configuration du **Guide d'Installation** en appuyant sur la touche **RETURN** ou bien avant que l'OSD (Affichage Écran) ne s'éteigne, le guide réapparaîtra lors du rallumage de l'appareil.
- ▶ Si vous sélectionnez le mauvais pays, il se peut que le télétexte n'apparaisse pas correctement à l'écran ou que certains problèmes surgissent lors de l'utilisation du télétexte.
- ▶ La fonction d'IC (Interface Commune) ne peut être appliquée, fondée sur la circonstance d'émission de pays.
- ▶ Les touches de contrôle DTV peuvent ne pas fonctionner, selon les caractéristiques techniques d'émission locales.

# RÉGLAGES DU SON ET DE LA LANGUE

## SÉLECTION DE LA LANGUE (EN MODE NUMÉRIQUE UNIQUEMENT)

Cette fonction vous permet de sélectionner la langue audio de votre choix. Si les données audio ne sont pas émises dans la langue sélectionnée, elles le seront dans la langue par défaut.

Utilisez la fonction **Sous-titres** lorsqu'une ou plusieurs langues de sous-titres est diffusée. Si les sous-titres ne sont pas émis dans la langue désirée, ils s'afficheront dans la langue par défaut.

Lorsque les langues que vous avez choisies en premier pour la langue audio (Langue audio) et la langue des sous-titres (Langue des sous-titres) ne sont pas prises en charge, vous pouvez sélectionner une langue dans la seconde catégorie.

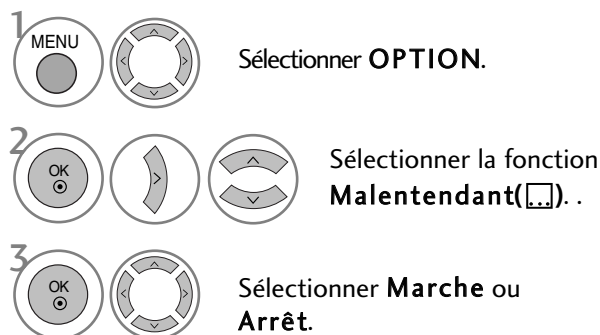
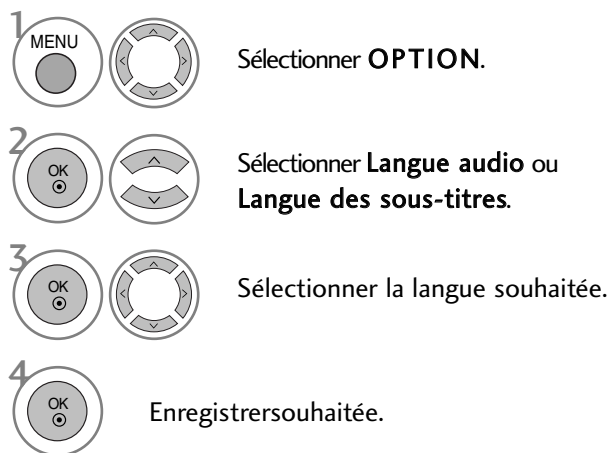

- appuyez sur le bouton **RETURN** (Retour) pour revenir à l'écran du menu précédent.

### < Sélection de la Langue Audio >

- Si l'émission est en deux langues ou plus, vous pouvez en sélectionner une pour l'audio.

### < Sélection de la Langue des Sous-titres >

- Lorsque les sous-titres sont émis en deux langues ou plus, vous pouvez sélectionner la langue des sous-titres à l'aide de la touche **SUBTITLE** de la télécommande.
- Appuyez sur les touches **^** **∨** pour sélectionner la langue des sous-titres.

- Les sous-titres et l'audio peuvent être affichés dans leur forme la plus simple avec entre 1 et 3 caractères émis par le diffuseur.
- Lorsque vous sélectionnez une source Audio supplémentaire (Audio pour "malentendants ou déficients visuels"), il se peut que le son sorte de l'Audio principal.

#### Information OSD de la Langue Audio

Affichage	États
N.A	Non disponible
MPEG	Audio MPEG
Dolby Digital	Audio Dolby Digital
Visual Impaired	Audio pour "Visual Impaired"
Hearing Impaired	Audio pour "Hearing Impaired"

#### Information OSD de la Langue des Sous-titres

Affichage	États
N.A	Non disponible
Text	Sous-titres Télétexte
Hearing Impaired	Sous-titres pour "Malentendants"



# RÉGLAGE DE L'HEURE

## HORLOGE

L'horloge est automatiquement réglée lors de la réception du signal numérique. (Vous pouvez régler l'horloge si le téléviseur n'a pas de signal DTV.)

Vous devez régler l'horloge avant d'utiliser la fonction de mise en marche/arrêt automatique.

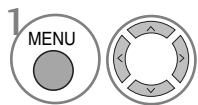
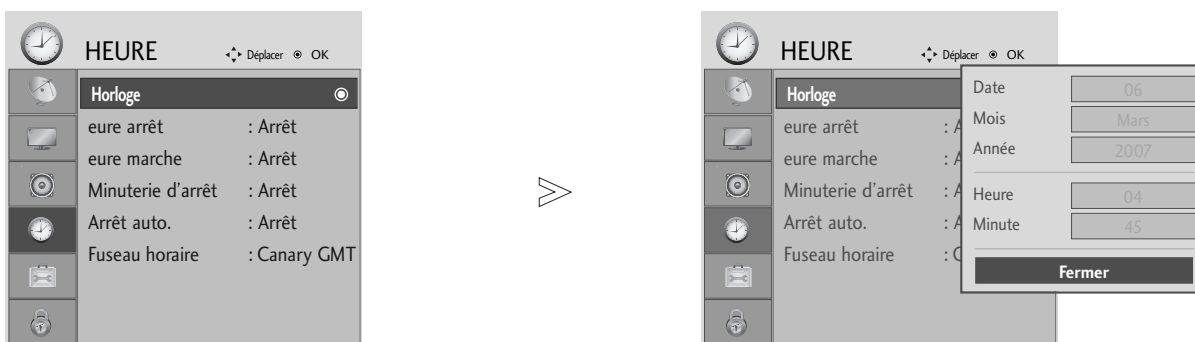

Sélectionner **HEURE**.

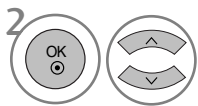

Sélectionner **Horloge**.

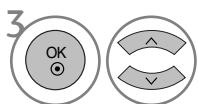

Sélectionner l'année, le date ou l'heure.

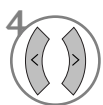

Définir l'année, la date ou l'heure.

- Appuyez sur le bouton **MENU** pour revenir à l'affichage normal de la télévision.
- Appuyez sur le bouton **RETURN** (Retour) pour revenir à l'écran du menu précédent.

# RÉGLAGE DE L'HEURE

## ACTIVATION ET DÉSACTIVATION DE L'HORLOGE

Le minuteur de mise en arrêt commute automatiquement l'appareil à la position stand-by après que le temps de pré-réglage se soit écoulé.





Si aucune touche de la télécommande n'est activée durant les deux heures qui suivent la mise en service, l'appareil s'arrêtera automatiquement.

Cette fonction de "démarrage et arrêt automatique à heure choisie" est une programmation journalière.

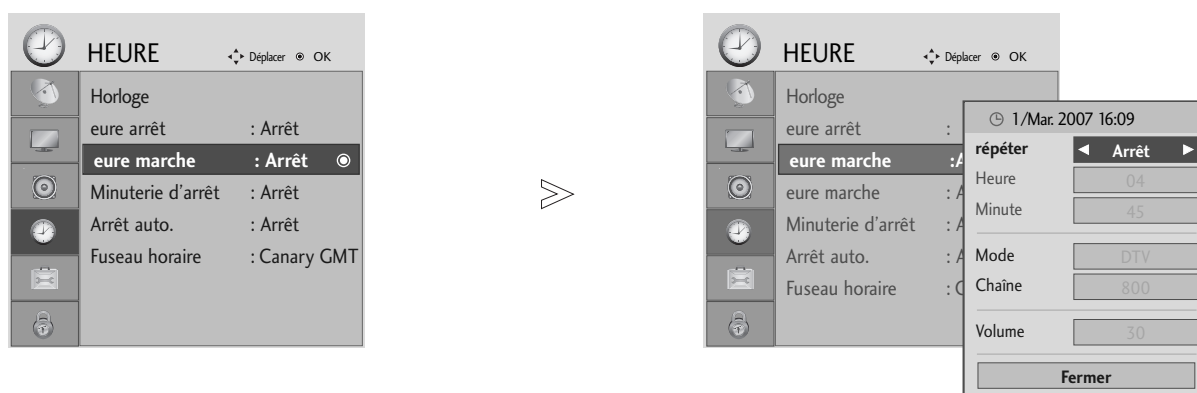

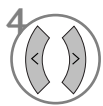

L'arrêt automatique prime sur la mise en marche automatique si la même heure est programmée pour chacune de ces fonctions.

Le téléviseur doit être en mode veille pour pouvoir se mettre automatiquement en marche.

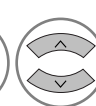
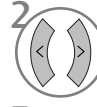

-   Sélectionner **HEURE**.
-   Sélectionner **eure arrêt** ou **eure marche**.
-   Sélectionner **répéter**.
-  Sélectionner **Arrêt, Une fois, 1 fois/jr (Chaque jour), Lundi ~ Vend., Lundi ~ Sam., Sam. ~ Dim. ou Dim..**
-   Définir l'heure.
-   Définir les minutes.

- Pour annuler la mise en marche/arrêt automatique, sélectionner Arrêt.
- Fonction On Timer (Heure marche) uniquement

-   Sélectionner **Mode**.
-  Sélectionner **TV, DTV ou Radio**.
-  Définir le programme.
-   Ajuster le niveau du volume lors de la mise en marche.

- Appuyez sur le bouton **MENU** pour revenir à l'affichage normal de la télévision.
- Appuyez sur le bouton **RETURN** (Retour) pour revenir à l'écran du menu précédent.

# RÉGLAGE DE LA MISE EN VEILLE AUTOMATIQUE

Si cette fonction est activée et qu'il n'y a aucun signal d'entrée, le téléviseur s'éteint automatiquement après 10 minutes.

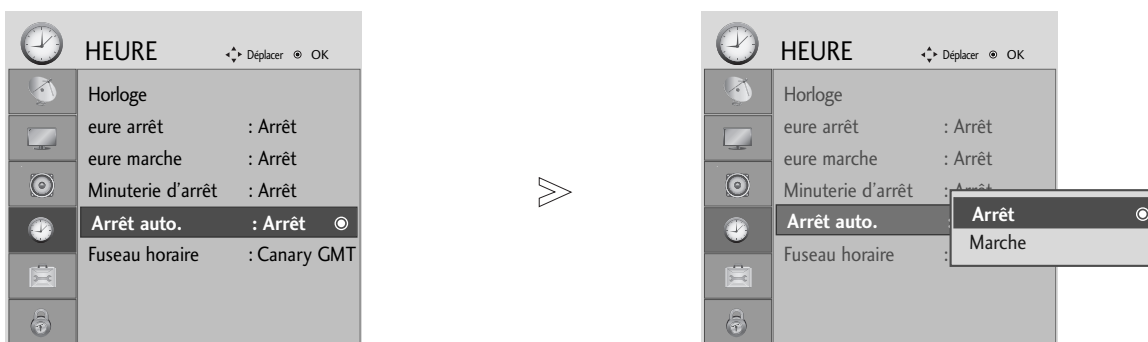

-   Sélectionner **HEURE**.
-   Sélectionner **Arrêt auto..**
-   Définir sur **Arrêt** ou **Marche**.

- Appuyez sur le bouton **MENU** pour revenir à l'affichage normal de la télévision.
- Appuyez sur le bouton **RETURN** (Retour) pour revenir à l'écran du menu précédent.

# RÉGLAGE DE L'HEURE

## CONGIGURATION DU FUSEAU HORAIRE

Lorsque vous sélectionnez le fuseau horaire d'une ville, l'heure du téléviseur est réglée selon les informations horaires basées sur le fuseau horaire et l'heure du méridien de Greenwich (HMG). Ces informations sont reçues pour le signal de diffusion lorsque l'heure est automatiquement réglée par un signal numérique.

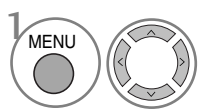
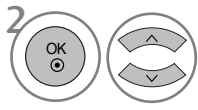
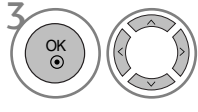
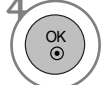
-  Sélectionner **HEURE**.
-  Sélectionner **Fuseau horaire**.
-  Sélectionner le fuseau horaire de la zone d'affichage.
-  Confirmer les informations.

## RÉGLAGE DE LA MINUTERIE DE VEILLE

Vous n'avez plus à vous soucier d'éteindre le poste avant d'aller vous coucher. Cette fonction vous permet de mettre automatique-ment le téléviseur en mode veille après un certain délai.

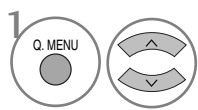
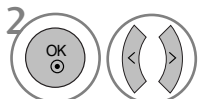
-  Sélectionner **Minuterie d'arrêt**.
-  Sélectionner **Arrêt, 10, 20, 30, 60, 90, 120, 180 ou 240 Min.**

• Pour 19/22LS4D\* uniquement



Sélectionnez le nombre de minutes.





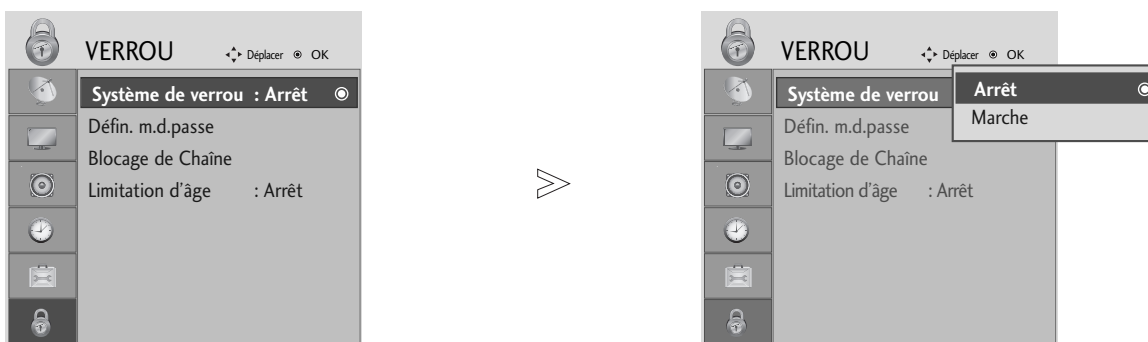

- Si vous éteignez l'appareil, le paramètre sélectionné est annulé.
- Vous pouvez également régler le **Mode Dormir** dans le menu **HEURE**.

# CONTRÔLE PARENTAL

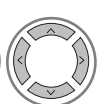
## DEFIN. M.D.PASSE & SYSTÈME DE VERROUILLAGE

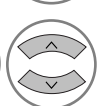
Si vous saisissez tout d'abord le mot de passe, appuyez sur '0', '0', '0', '0' sur la télécommande.

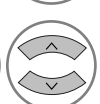
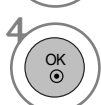
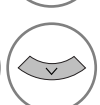

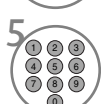
-   Sélectionner **VERROU**.
-   Sélectionner **Système de verrou**.
-   Sélectionner **Marche**.
-    Définir le mot de passe.
-  Saisir un mot de passe à 4 chiffres.  
Surtout ne pas oublier ce numéro !  
Saisir à nouveau le mot de passe pour confirmer.

• Si vous oubliez votre mot de passe, appuyez sur '7', '7', '7', '7' sur la télécommande.

- Appuyez sur le bouton **MENU** pour revenir à l'affichage normal de la télévision.
- Appuyez sur le bouton **RETURN** (Retour) pour revenir à l'écran du menu précédent.

# CONTRÔLE PARENTAL

## BLOCAGE D'UN PROGRAMME

Permet de bloquer tous les programmes que vous ne souhaitez pas regarder ou que vous ne voulez pas que vos enfants regardent.

Cette fonction est disponible lorsque le **Système de verrouillage est activé**.

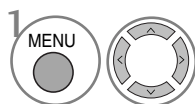
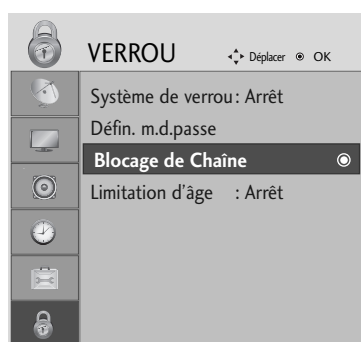

Sélectionner **VERROU**.

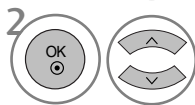

Sélectionner **Blocage de Chaîne**.



Entrer dans le menu.



Sélectionner un programme à bloquer.

- Appuyez sur le bouton **MENU** pour revenir à l'affichage normal de la télévision.
- Appuyez sur le bouton **RETURN** (Retour) pour revenir à l'écran du menu précédent.

# CONTRÔLE PARENTAL (EN MODE NUMÉRIQUE UNIQUEMENT)





Cette fonction fonctionne selon les informations de la station de diffusion. Par conséquent, si le signal diffuse des informations incorrectes, cette fonction ne fonctionne pas.

Un mot de passe est requis pour accéder à ce menu.

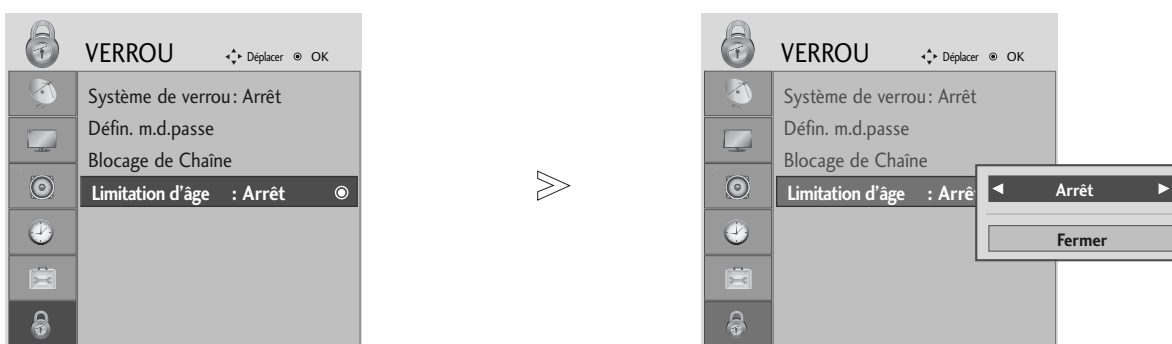
Ce téléviseur est programmé pour mémoriser les dernières options qui ont été configurées, même si celui-ci est éteint.

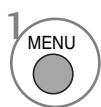
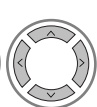
Permet d'éviter que les enfants regardent certains programmes télévisés réservés aux adultes, en fonction de l'ensemble des évaluations données.

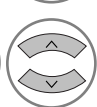

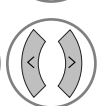
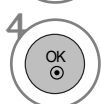
- 1   Sélectionner **VERROU**.
- 2   Sélectionner **Limitation d'âge**.
- 3   Effectuer les réglages adéquats.
- 4  Enregistrer souhaitée.

- Appuyez sur le bouton **MENU** pour revenir à l'affichage normal de la télévision.
- Appuyez sur le bouton **RETURN** (Retour) pour revenir à l'écran du menu précédent.





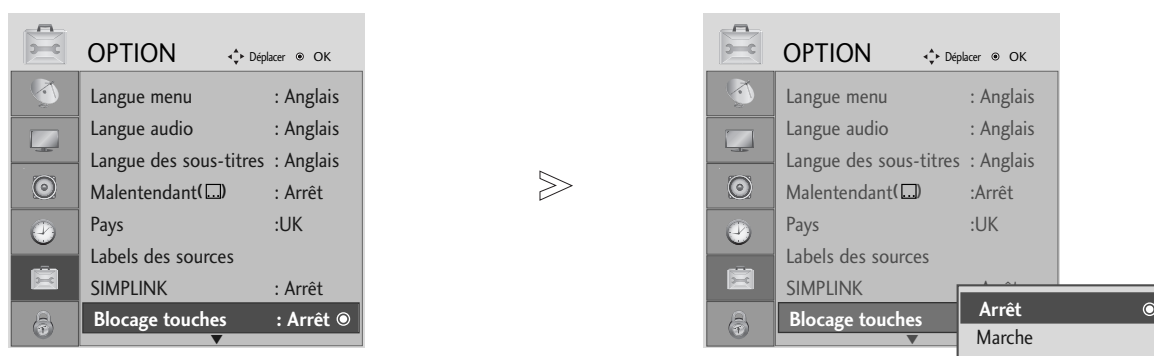

# CONTRÔLE PARENTAL

## BLOCAGE TOUCHES

Le téléviseur peut être réglé de manière à ce que la télécommande soit indispensable pour contrôler ses différentes fonctions.

Cela permet d'interdire éventuellement l'utilisation du téléviseur.



-   Sélectionner **OPTION**.
-   Sélectionner **Blocage touches**.
-   Sélectionner **Marche** ou **Arrêt**.
-  Enregistrer souhaitée.

- Lorsque vous réglez l'option **Blocage touches** sur **Marche** et que le téléviseur est hors tension, appuyez sur les touches **⏻ / I**, **INPUT**, **P** **^** **v** (ou **PR** **▲** **▼**) du téléviseur ou sur les touches **POWER**, **INPUT**, **D/A TV**, **P** **^** **v** (ou (**PR** **+** **-**) ou **P** **+** **-**)) ou les touches **NUMÉRIQUES** de la télécommande.
- Lorsque vous réglez l'option **Blocage touches** sur **Marche**, le message **Blocage touches activée** s'affiche à l'écran si vous n'appuyez sur aucune touche du panneau avant du téléviseur pendant le visionnage.

- Appuyez sur le bouton **MENU** pour revenir à l'affichage normal de la télévision.
- Appuyez sur le bouton **RETURN** (Retour) pour revenir à l'écran du menu précédent.



# TÉLÉTEXTE

**Cette fonction n'est pas disponible dans tous les pays.**

Le télétexte est un service gratuit diffusé par la plupart des chaînes de télévision. Il propose des informations de dernière minute concernant les actualités, la météo, les programmes TV, les valeurs de la bourse, ainsi que de nombreux autres sujets.

Le décodeur télétexte de ce téléviseur est compatible avec les systèmes SIMPLE, TOP et FASTEXT. Un télétexte SIMPLE (standard) contient un certain nombre de pages, que l'on peut sélectionner en tapant directement le numéro correspondant. TOP (Table Of Page) et FASTEXT offrent des méthodes de sélection de page plus modernes, vous permettant d'afficher une page sans connaître son numéro.

## POUR ACTIVER/DÉSACTIVER LE TÉLÉTEXTE

Pour activer le télétexte, appuyez sur la touche **TEXT**. La première page ou la dernière page sélectionnée s'affiche. Le décodeur de télétexte sélectionne le mode télétexte retransmis par la station. Deux numéros de page, le nom de la chaîne, la date et l'heure sont maintenant affichés sur la première ligne de l'écran. Le premier numéro de page indique votre sélection, tandis que le second indique le numéro de la page actuellement affichée.

Pour désactiver le télétexte, appuyez sur la touche **TEXT**. Le téléviseur réaffiche le mode précédent.

## TEXTE SIMPLE

### ■ Sélection des pages

- 1 Tapez les trois chiffres correspondant au numéro de la page avec les touches NUMEROTEES. Si vous tapez un mauvais chiffre, complétez le numéro erroné et recommencez, afin de sélectionner le numéro correct.
- 2 Pour sélectionner la page précédente ou la page suivante, vous pouvez utiliser la touche **P**  $\wedge$   $\vee$  (ou **(PR + - ou P + -)**).

## TEXTE TOP

Le guide utilisateur situé en haut de l'écran affiche quatre zones colorées en rouge, vert, jaune et bleu. La zone jaune désigne le groupe suivant, la zone bleue le bloc suivant.

### ■ Sélection des groupes/blocs/page

- 1 La touche BLEU permet de passer d'un bloc au suivant.
- 2 La touche JAUNE permet de passer au groupe suivant (avec fin de page automatique au bloc suivant).
- 3 La touche VERTE permet d'afficher la page suivante (avec fin de page automatique au groupe suivant). Vous pouvez également utiliser la touche **P**  $\wedge$  (ou **(PR + ou P +)**).
- 4 La touche ROUGE permet de revenir en arrière. Vous pouvez également utiliser la touche **P**  $\vee$  (ou **(PR - ou P -)**).

### ■ Sélection directe des pages



En mode TOP, comme en mode SIMPLE, vous pouvez sélectionner une page télétexte en tapant les trois chiffres correspondant à son numéro avec les touches NUMEROTEES.

# TÉLÉTEXTE

## FASTEXT

Les pages télétexte sont codées en fonction des cases colorées figurant en bas de l'écran. Pour sélectionner une page, il suffit d'appuyer sur la touche de couleur correspondante.

### ■ Sélection des pages

- 1 Appuyer sur le bouton T.OPT puis  $\wedge \vee$  pour sélectionner le menu . Afficher la page d'index.  
(Avec les modèles 19/22LS4D\*, appuyez sur la touche  pour sélectionner le menu index.)
- 2 Vous pouvez sélectionner les pages codées en fonction des cases colorées en appuyant sur la touche de couleur correspondante.
- 3 En mode FASTEXT, comme en mode SIMPLE, vous pouvez sélectionner une page télétexte en tapant les trois chiffres correspondant à son numéro avec les touches NUMEROTEES.
- 4 Pour sélectionner la page précédente ou la page suivante, utilisez la touche P  $\wedge \vee$  (ou (PR + - ou P + -)).

## FONCTIONS TÉLÉTEXTE SPÉCIALES

- Appuyer sur le bouton T.OPT puis  $\wedge \vee$  pour sélectionner le menu **Text Option** (Option de texte).



### ■ REVEAL (INFORMATIONS CACHEES)

Sélectionner ce menu pour afficher les informations cachées, comme les solutions aux devinettes et aux puzzles.



### ■ UPDATE MISE A JOUR

Cette fonction permet d'afficher l'image TV, pendant la recherche d'une page télétexte. Le symbole apparaît alors dans le coin supérieur gauche de l'écran. Lorsque la page mise à jour est disponible, le symbole est remplacé par le numéro de la page. Sélectionner ce menu à nouveau pour afficher la page télétexte actualisée.



### ■ TIME (HEURE)

Lorsque vous regardez un programme, sélectionnez ce menu pour afficher l'heure en haut à droite de l'écran. Le numéro de sous-page est affiché en bas de l'écran. Pour garder ou changer la sous-page, presser les boutons Rouge ou Vert,  $\lt \gt$  ou NUMEROTEES.



### ■ HOLD (STILL)

Interrompt le défilement automatique des pages pour les pages télétexte comprenant plusieurs pages écran. Le nombre de pages écran et le numéro de celle qui est actuellement affichée apparaît normalement au-dessous de l'heure. Lorsque ce menu est sélectionné, le symbole Stop est affiché en haut à gauche de l'écran et le changement de page automatique est inactif.

# TÉLÉTEXTE NUMÉRIQUE

\*Cette fonction n'est disponible qu'au Royaume Uni.

Ce téléviseur vous donne accès à un télétexte numérique qui a été considérablement amélioré, notamment au niveau du texte, des graphiques, etc.

Vous pouvez accéder à ce télétexte numérique au moyen de services de télétextes numériques spéciaux qui diffusent ce genre de service.

Vous devez sélectionner Arrêt dans le menu des langues de sous-titres pour afficher le télétexte. Pour ce faire, appuyez sur la touche **SUBTITLE**.

## TÉLÉTEXTE DANS LE SERVICE NUMÉRIQUE

- 1 Appuyez sur le clavier numérique ou sur la touche **P** ^ v (ou **(PR + - ou P + -)**) pour sélectionner un service numérique qui diffuse le télétexte numérique. Pour connaître les divers services de télétexte numériques, reportez-vous à la liste des services EPG.
- 2 Suivez les indications du télétexte numérique, puis passez à l'étape suivante en appuyant sur la touche **TEXT**, **OK**, ^ v < >, **ROUGE**, **VERTE**, **JAUNE**, **BLEUE** ou sur les touches **NUMÉRIQUES**.
- 3 Pour changer de service de télétexte numérique, il vous suffit de sélectionner un autre service à l'aide des touches numériques ou de la touche **P** ^ v (ou **(PR + - ou P + -)**).



## TÉLÉTEXTE DU SERVICE NUMÉRIQUE

- 1 Appuyez sur le clavier numérique ou sur la touche **P** ^ v (ou **(PR + - ou P + -)**) pour sélectionner un service qui diffuse le télétexte numérique.
- 2 Appuyez sur la touche **TEXT** ou sur les touches de couleur pour activer le télétexte.
- 3 Suivez les indications du télétexte numérique, puis passez à l'étape suivante en appuyant sur la touche **OK**, ^ v < >, **ROUGE**, **VERTE**, **JAUNE**, **BLEUE** ou sur les touches **NUMÉRIQUES**.
- 4 Appuyez sur la touche **TEXT** ou sur les touches de couleur pour désactiver le télétexte numérique et revenir à l'écran du téléviseur.

Il est possible que certains services ne vous permettent pas d'accéder aux services de texte lorsque vous appuyez sur la touche **ROUGE**.





## Réinitialisation (Retour aux réglages d'usine)

Cette fonction est disponible dans tous les modes pour initialiser la valeur ajustée.

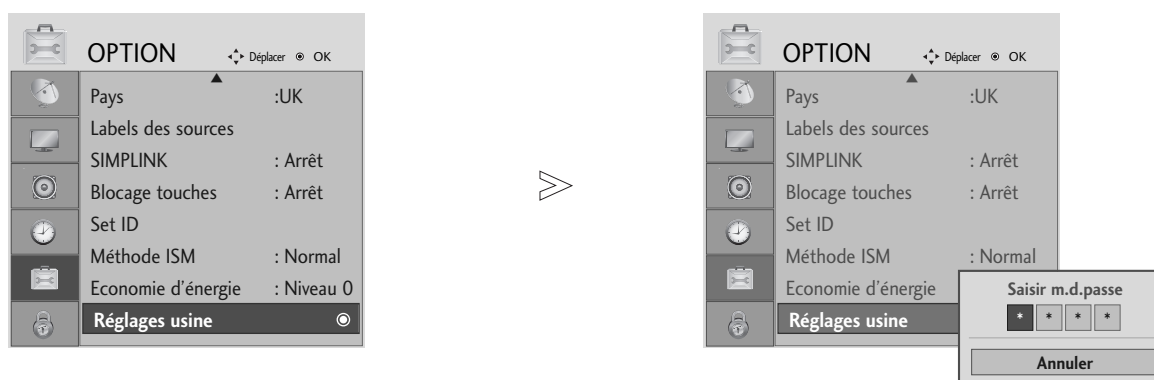
Lorsque l'option Système de Verrouillage est sur « On », le message de saisie du mot de passe s'affiche.

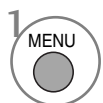
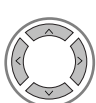

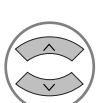
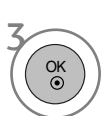
- 1   Sélectionner **OPTION**.
- 2   Sélectionner **Réglages usine**.
- 3 

- Lorsque le système de verrouillage est activé (Marche), tapez 7, 7, 7, 7 sur la télécommande si vous avez oublié votre mot de passe..

- Appuyez sur le bouton **MENU** pour revenir à l'affichage normal de la télévision.
- Appuyez sur le bouton **RETURN** (Retour) pour revenir à l'écran du menu précédent.

# DÉPANNAGE

L'opération ne fonctionne pas normalement.	
Mauvais fonctionnement de la télécommande	<ul style="list-style-type: none"> <li>■ Vérifiez qu'aucun obstacle n'empêche la transmission du signal de la télécommande vers le moniteur.</li> <li>■ Vérifiez que la polarité des piles est correcte (+ sur +, - sur -)</li> <li>■ Vérifiez que le mode de fonctionnement à distance est correct : TV, VCR etc.</li> <li>■ Remplacez les piles.</li> </ul>
L'appareil s'éteint soudainement	<ul style="list-style-type: none"> <li>■ Le mode veille est peut-être activé.</li> <li>■ Vérifiez les réglages de contrôle d'alimentation. L'alimentation électrique a été interrompue ?</li> <li>■ La Veille automatique est activée sur cette station ?</li> </ul>

Mauvais fonctionnement de la fonction vidéo.	
Absence d'image et de son	<ul style="list-style-type: none"> <li>■ Vérifiez que l'appareil est allumé.</li> <li>■ Essayez de passer sur une autre chaîne. Il s'agit peut-être d'un problème d'émission.</li> <li>■ Le câble d'alimentation est bien introduit dans la prise ?</li> <li>■ Vérifiez la direction et/ou l'emplacement de l'antenne.</li> <li>■ Vérifiez la prise murale en y branchant un autre téléviseur.</li> </ul>
L'image apparaît lentement après avoir allumé l'appareil	<ul style="list-style-type: none"> <li>■ Il est normal que l'image apparaisse lentement lorsque l'appareil s'allume. Si aucune image n'apparaît au delà de cinq minutes, contactez le service technique.</li> </ul>
L'image et les couleurs sont mauvaises	<ul style="list-style-type: none"> <li>■ Réglez la Couleur à l'aide des options du menu.</li> <li>■ Assurez-vous que l'appareil et le magnétoscope sont suffisamment espacés l'un de l'autre.</li> <li>■ Essayez de passer sur une autre chaîne. Il s'agit peut-être d'un problème d'émission.</li> <li>■ Assurez-vous que les câbles du magnétoscope sont correctement installés.</li> <li>■ Activez n'importe quelle fonction pour restaurer la luminosité de l'image.</li> </ul>
Barres verticales/horizontales ou tremblement de l'image	<ul style="list-style-type: none"> <li>■ Décelez une possible interférence avec un appareil ou un outil électrique.</li> </ul>
Mauvaise réception de certaines chaînes	<ul style="list-style-type: none"> <li>■ Il se peut que la station d'émission ait des problèmes, syntonisez sur une autre chaîne.</li> <li>■ Le signal émis par la station d'émission est faible; changez la direction de l'antenne pour recevoir un signal.</li> <li>■ Détectez les sources de possibles interférences.</li> </ul>
L'image apparaît avec des raies ou des lignes	<ul style="list-style-type: none"> <li>■ Vérifiez l'antenne (changez la direction de l'antenne).</li> </ul>
Aucune image n'apparaît suite à la connexion HDMI	<ul style="list-style-type: none"> <li>■ Vérifiez le câble HDMI par rapport à la version 1,3. Les câbles HDMI ne prennent pas en charge HDMI version 1,3, elle cause des scintillements ou l'absence d'affichage. Dans ce cas, utilisez les derniers câbles qui prennent en charge la version 1,3 d'HDMI.</li> </ul>

## Mauvais fonctionnement de la fonction audio.

<p><b>Image normale mais absence de son</b></p>	<ul style="list-style-type: none"> <li>■ Appuyez sur la touche <b>VOLUME</b>.</li> <li>■ Le son est-il activé? Appuyez sur la touche <b>MUTE</b>.</li> <li>■ Essayez de passer sur une autre chaîne. Il s'agit peut-être d'un problème d'émission.</li> <li>■ Assurez-vous que les câbles audio sont correctement installés.</li> </ul>
<p><b>Absence de son sur un des hautparleurs</b></p>	<ul style="list-style-type: none"> <li>■ Réglez la Balance à l'aide des options du menu.</li> </ul>
<p><b>Bruit particulier provenant de l'appareil</b></p>	<ul style="list-style-type: none"> <li>■ L'appareil émet un bruit particulier lorsque vous l'activez et le désactivez. Ce bruit est dû au changement de température ou du taux d'humidité et n'est en aucun cas le signe d'un dysfonctionnement de l'appareil.</li> </ul>
<p>Aucun son ne se produit avec une connexion HDMI ou USB</p>	<ul style="list-style-type: none"> <li>■ Vérifiez le câble HDMI par rapport à la version 1,3.</li> <li>■ Vérifiez le câble USB par rapport à la version 2,0.</li> </ul> <p style="text-align: right; font-size: small;">* Cette fonctionnalité n'est pas disponible pour tous les modèles.</p>

## Il existe un problème en mode PC. (S'applique seulement au mode PC)

<p><b>Le signal est hors de la gamme.</b></p>	<ul style="list-style-type: none"> <li>■ Ajustez la résolution, la fréquence de lignes ou la fréquence du balayage vertical.</li> <li>■ Vérifiez la source d'entrée.</li> </ul>
<p><b>Barres verticales ou raies à l'arrière-plan, bruit horizontal, position incorrecte</b></p>	<ul style="list-style-type: none"> <li>■ Activez la configuration automatique ou ajustez l'horloge, la phase, ou la position H/V.</li> </ul>
<p><b>La couleur de l'écran n'est pas stable ou devient monochrome</b></p>	<ul style="list-style-type: none"> <li>■ Vérifiez le câble du signal.</li> <li>■ Réinstallez la carte vidéo du PC.</li> </ul>

# ENTRETIEN

Vous pouvez éviter les dysfonctionnement prématurés. Un nettoyage régulier permet d'accroître la durée de vie utile de votre téléviseur. Assurez-vous de mettre votre téléviseur hors tension et de débrancher le cordon d'alimentation avant de procéder au nettoyage.

## Nettoyage de l'écran

- 1 Pour dépoussiérer correctement votre écran, procédez comme suit. Humidifiez un chiffon doux avec un mélange d'eau tiède et d'adoucisseur (ou liquide vaisselle). Essorez le chiffon jusqu'à ce qu'il soit presque sec, puis frottez l'écran délicatement.
- 2 Assurez-vous de retirer l'excès d'eau sur l'écran et laissez sécher à l'air libre avant de remettre votre téléviseur sous tension.

## Nettoyage de la carcasse

- Pour retirer la poussière ou les saletés, nettoyez la carcasse avec un chiffon non pelucheux doux et sec.
- N'utilisez pas de chiffon humide.

### ATTENTION

- ▶ En cas d'inutilisation prolongée de votre téléviseur (par exemple si vous partez en vacances), nous vous conseillons de débrancher le cordon d'alimentation afin de ne pas endommager votre téléviseur en cas d'orage ou de surcharges électriques.

## SPÉCIFICATIONS DE L'APPAREIL

MODÈLES		42PG10**	50PG10**	42PG30**
		42PG1000-ZA	50PG1000-ZA	42PG3000-ZA
Dimensions (Largeur x Hauteur x Profondeur)	avec le socle	1040,0 x 729,0 x 308,0 mm 41,0 x 28,7 x 12,2 pouces	1224,7 x 849,0 x 364,0 mm 48,3 x 33,5 x 14,4 pouces	1039,5 x 726,0 x 307,6 mm 41,0 x 28,6 x 12,1 pouces
	sans le socle	1040,0 x 677,0 x 84,0 mm 41,0 x 26,7 x 3,3 pouces	1224,7 x 790,0 x 83,6 mm 48,3 x 31,1 x 3,3 pouces	1039,5 x 673,7 x 84,0 mm 41,0 x 26,6 x 3,3 pouces
Poids	avec le socle	26,6 kg / 58,7 lbs	41,5 kg / 91,5 lbs	28,0 kg / 61,8 lbs
	sans le socle	24,6 kg / 54,3 lbs	38,1 kg / 84,0 lbs	25,0 kg / 55,1 lbs
Conditions d'alimentation Consommation électrique		AC100-240V~ 50/60Hz 3,1A 310W	AC100-240V~ 50/60Hz 4,2A 420W	AC100-240V~ 50/60Hz 3,1A 310W
MODÈLES		50PG30**	42PG20**	50PG20**
		50PG3000-ZA	42PG2000-ZA	50PG2000-ZA
Dimensions (Largeur x Hauteur x Profondeur)	avec le socle	1232,0 x 850,0 x 363,6 mm 48,5 x 33,5 x 14,4 pouces	1040 x 731,3 x 308 mm 40,9x 28,7 x 12,1 pouces	1224,7 x 849 x 364 mm 48,2 x 33,4x 14,3 pouces
	sans le socle	1232,0 x 793,0 x 84,0 mm 48,5 x 31,2 x 3,3 pouces	1040 x 677 x 86 mm 40,9 x 26,6 x 3,4 pouces	1224,7 x 790 x 86 mm 48,2x 31,1 x 3,4 pouces
Poids	avec le socle	42,3 kg / 93,3 lbs	27,3 kg / 60,1 lbs	41,8 kg / 92,2 lbs
	sans le socle	38,3 kg / 84,5 lbs	24,4 kg / 53,8 lbs	37,8kg / 83,3lbs
Conditions d'alimentation Consommation électrique		AC100-240V~ 50/60Hz 4,2A 420W	AC100-240V~ 50/60Hz 3,1A 310W	AC100-240V~ 50/60Hz 4,2A 420W
MODÈLES		60PG30**	19LS4D*	22LS4D*
		60PG3000-ZA	19LS4D-ZD	22LS4D-ZD
Dimensions (Largeur x Hauteur x Profondeur)	avec le socle	1468 x 1009,1 x 413,9 mm 57,8 x 39,7 x 16,3 pouces	456,8x 396,6x 172,0 mm 18,0 x 15,6 x 6,8 pouces	525,4 x 441,7x 187,4 mm 20,7 x 17,4 x 7,3 pouces
	sans le socle	1468 x 949,5 x 88,5 mm 57,8 x 37,4 x 3,5 pouces	456,8 x 368,5 x 70,5 mm 18,0 x 14,5 x 2,8 pouces	525,4 x 413x 68,6 mm 20,7 x 16,3 x 2,7 pouces
Poids	avec le socle	80,6 kg / 177,7 lbs	5,1 kg / 11,3 lbs	6,1 kg / 13,5 lbs
	sans le socle	72,6 kg / 160,1 lbs	4,6 kg / 10,2 lbs	5,7 kg / 12,6 lbs
Conditions d'alimentation Consommation électrique		AC100-240V~ 50/60Hz 5,6A 560W	AC100-240V~ 50/60Hz 0,8A 50W	AC100-240V~ 50/60Hz 1,0A 60W
Système TV Couverture de programme Impédance de l'antenne extérieure		PAL/SECAM B/G/D/K, PAL I/II, SECAM L/L' VHF: E2 ~ E12, UHF: E21 ~ E69, CATV: S1 ~ S20, HYPER: S21 ~ S47 75 Ω		
Condition d'environnement	Température de fonctionnement Humidité de fonctionnement	0 ~ 40°C / 32 ~ 104°F Moins de 80%		
	Température de stockage Humidité de stockage	-20 ~ 60°C / -4 ~ 140°F Moins de 85%		

■ Afin d'améliorer la qualité de ce produit, les spécifications ci-dessus sont sujettes à des modifications sans préavis.



MODÈLES		19LG30**	22LG30**	26LG30**
		19LG3000-ZA	22LG3000-ZA	26LG3000-ZA
Dimensions (Largeur x Hauteur x Profondeur)	avec le socle	458,8 x 391,0 x 189,2 mm 18,1 x 15,4 x 7,5 pouces	522,2 x 431,5 x 189,0 mm 20,6 x 17,0 x 7,5 pouces	663,3 x 508,2 x 227,3 mm 26,1 x 20,1 x 9,0 pouces
	sans le socle	458,8 x 344,5 x 69,0 mm 18,1 x 13,6 x 2,7 pouces	522,2 x 384,2 x 69,0 mm 20,6 x 15,2 x 2,7 pouces	663,3 x 449,8 x 80,0 mm 26,1 x 17,8 x 3,2 pouces
Poids	avec le socle	5,02 kg / 11,1 lbs	5,6 kg / 12,4 lbs	10,1 kg / 22,3 lbs
	sans le socle	4,76 kg / 10,5 lbs	5,34 kg / 11,8 lbs	8,6 kg / 19,0 lbs
Conditions d'alimentation Consommation électrique		AC100-240V~ 50/60Hz 0,8A 50W	AC100-240V~ 50/60Hz 0,9A 55W	AC100-240V~ 50/60Hz 1,2A 120W
MODÈLES		32LG30**	37LG30**	42LG30**
		32LG3000-ZA	37LG3000-ZA	42LG3000-ZA
Dimensions (Largeur x Hauteur x Profondeur)	avec le socle	801,8 x 604,2 x 227,3 mm 31,6 x 23,8 x 9,0 pouces	919,6 x 682,3 x 293,8 mm 36,2 x 26,9 x 11,6 pouces	1032,8 x 742,3 x 293,8 mm 40,7 x 29,3 x 11,6 pouces
	sans le socle	801,8 x 544,1 x 79,0 mm 31,6 x 21,5 x 3,2 pouces	919,6 x 610,3 x 89,0 mm 36,2 x 24,0 x 3,5 pouces	1032,8 x 670,1 x 92,0 mm 40,7 x 26,4 x 3,7 pouces
Poids	avec le socle	13,4 kg / 29,6 lbs	18,8 kg / 41,5 lbs	23,6 kg / 52,1 lbs
	sans le socle	11,9 kg / 26,3 lbs	16,2 kg / 35,7 lbs	21,0 kg / 46,3 lbs
Conditions d'alimentation Consommation électrique		AC100-240V~ 50/60Hz 1,5A 150W	AC100-240V~ 50/60Hz 1,8A 180W	AC100-240V~ 50/60Hz 2,3A 230W
Système TV Couverture de programme Impédance de l'antenne extérieure		PAL/SECAM B/G/D/K, PAL I/II, SECAM L/L' VHF: E2 ~ E12, UHF: E21 ~ E69, CATV: S1 ~ S20, HYPER: S21 ~ S47 75 Ω		
Condition d'environnement	Température de fonctionnement Humidité de fonctionnement	0 ~ 40°C / 32 ~ 104°F Moins de 80%		
	Température de stockage Humidité de stockage	-20 ~ 60°C / -4 ~ 140°F Moins de 85%		

■ Afin d'améliorer la qualité de ce produit, les spécifications ci-dessus sont sujettes à des modifications sans préavis.

# ANNEXE

MODÈLES		32LG50**	37LG50**	42LG50**
		32LG5000-ZA 32LG5010-ZD 32LG5020-ZB 32LG5030-ZE	37LG5000-ZA 37LG5010-ZD 37LG5020-ZB 37LG5030-ZE	42LG5000-ZA 42LG5010-ZD 42LG5020-ZB 42LG5030-ZE
Dimensions (Largeur x Hauteur x Profondeur)	avec le socle	813,8 x 598,8 x 231,9 mm 32,1 x 23,6 x 9,2 pouces	936,4 x 685,4 x 293,4 mm 36,9 x 27,0 x 11,6 pouces	1032,0 x 894,8 x 293,8 mm 40,7 x 35,3 x 11,6 pouces
	sans le socle	813,8 x 540,4 x 95,5 mm 32,1 x 21,3 x 3,8 pouces	936,4 x 612,8 x 88,0 mm 36,9 x 24,2 x 3,5 pouces	1032,0 x 662,3 x 89,0 mm 40,7 x 26,1 x 3,5 pouces
Poids	avec le socle	14,1 kg / 31,1 lbs	18,3 kg / 40,4 lbs	26,2 kg / 57,8 lbs
	sans le socle	12,6 kg / 27,8 lbs	15,6 kg / 34,4 lbs	23,5 kg / 51,8 lbs
Conditions d'alimentation Consommation électrique		AC100-240V~ 50/60Hz 1,5A 150W	AC100-240V~ 50/60Hz 1,8A 180W	AC100-240V~ 50/60Hz 2,3A 230W
MODÈLES		47LG50**	52LG50**	
		47LG5000-ZA 47LG5010-ZD 47LG5020-ZB 47LG5030-ZE	52LG5000-ZA 52LG5010-ZD 52LG5020-ZB 52LG5030-ZE	
Dimensions (Largeur x Hauteur x Profondeur)	avec le socle	1156,2 x 813,1 x 342,9 mm 45,6 x 32,0 x 13,5 pouces	1291,7 x 892,17 x 342,9 mm 50,9 x 35,2 x 13,5 pouces	
	sans le socle	1156,2 x 739,2 x 103,0 mm 45,6 x 29,1 x 4,1 pouces	1291,7 x 817,0 x 115,3 mm 50,9 x 32,2 x 4,6 pouces	
Poids	avec le socle	29,2 kg / 64,4 lbs	39,5 kg / 87,1 lbs	
	sans le socle	24,6 kg / 54,3 lbs	34,9 kg / 77,0 lbs	
Conditions d'alimentation Consommation électrique		AC100-240V~ 50/60Hz 3,0A 300W	AC100-240V~ 50/60Hz 3,3A 330W	
Système TV Couverture de programme Impédance de l'antenne extérieure		PAL/SECAM B/G/D/K, PAL I/II, SECAM L/L' VHF: E2 ~ E12, UHF: E21 ~ E69, CATV: S1 ~ S20, HYPER: S21 ~ S47 75 Ω		
Condition d'environnement	Température de fonctionnement Humidité de fonctionnement	0 ~ 40°C / 32 ~ 104°F Moins de 80%		
	Température de stockage Humidité de stockage	-20 ~ 60°C / -4 ~ 140°F Moins de 85%		

- Afin d'améliorer la qualité de ce produit, les spécifications ci-dessus sont sujettes à des modifications sans préavis.

# PROGRAMMATION DE LA TÉLÉCOMMANDE

(Seulement 19/22/26/32/37/42LG30\*\*, 32/37/42/47/52LG50\*\*)

La télécommande fonctionne avec d'autres marques de téléviseurs ; c'est une télécommande universelle. Elle peut être programmée pour commander la plupart des autres appareils qui fonctionnent avec une télécommande.

Néanmoins, il se peut que la télécommande ne fonctionne pas sur tous les modèles d'autres marques.

## Programmation d'un code dans la télécommande

- 1 Testez votre télécommande.  
Pour vérifier si votre télécommande peut contrôler d'autres composants sans programmation, mettez sous tension un composant comme un boîtier **décodeur** et appuyez sur la touche de mode correspondante (par exemple **décodeur**) de la télécommande, tout en pointant vers le composant. Testez les boutons **POWER** et **P**  $\wedge$   $\vee$  pour vérifier que le composant répond bien correctement. Si ce n'est pas le cas, vous devez programmer la télécommande pour qu'elle puisse commander l'appareil externe.
- 2 Mettez l'appareil externe sous tension, puis appuyez sur la touche de mode correspondante (par ex.: **STB**) de la télécommande. La touche de la télécommande qui correspond à l'appareil externe sélectionné s'allume.
- 3 Appuyez simultanément sur les touches **MENU** et **MUTE** ; la télécommande est prête pour recevoir un code de programmation.
- 4 Introduisez un numéro de code à l'aide du clavier numérique de la télécommande. Vous trouverez les numéros de codes de programmation qui correspondent à votre appareil externe dans les pages suivantes. Si le code est correct, l'appareil s'éteint.
- 5 Appuyez sur la touche **MENU** pour mémoriser le code.
- 6 Essayez de faire fonctionner votre télécommande pour voir si l'appareil externe répond correctement. Si ce n'est pas le cas, renouvelez l'étape 2.

## HDSTB

Marque	Codes	Marque	Codes	Marque	Codes
ALPHASTAR DSR	123	HOUSTON TRACKER	033 037 039 051	PROSAT	072
AMPLICA	050		057 104	RCA	066 106
BIRDVIEW	051 126 129	HUGHES	068	REALISTIC	043 074
CHANNEL MASTER	013 014 015 018	JANIEL	060 147	SAMSUNG	123
	036 055	JERROLD	061	SATELLITE SERVICE CO	028 035 047 057
CHAPARRAL	008 009 012 077	KATHREIN	108		085
CITOH	054	LEGEND	057	SCIENTIFIC ATLANTA	032 138
CURTIS MATHES	050 145	LG	001	SONY	103
DRAKE	005 006 007 010	LUTRON	132	STARCAST	041
	011 052 112 116	LUXOR	062 144	SUPER GUIDE	020 124 125
	141	MACOM	010 059 063 064	TEECOM	023 026 075 087
DX ANTENNA	024 046 056 076		065		088 090 107 130
ECHOSTAR	038 040 057 058	MEMOREX	057		137
	093 094 095 096	NEXTWAVE	028 124 125	TOSHIBA	002 127
	097 098 099 100	NORSAT	069 070	UNIDEN	016 025 042 043
	122	PACE SKY SATELLITE	143		044 045 048 049
ELECTRO HOME	089	PANASONIC	060 142		078 079 080 086
EUROPLUS	114	PANSAT	121		10 135 136
FUJITSU	017 021 022 027	PERSONAL CABLE	117	VIEWSTAR	115
	133 134	PHILIPS	071	WINEGARD	128 146
GENERAL INSTRUMENT	003 004 016 029	PICO	105	ZENITH	081 082 083 084
	031 059 101	PRESIDENT	019 102		091 120
HITACHI	139 140	PRIMESTAR	030 110 111		

# CODES IR

## 1. Branchement

- Branchez la télécommande à fil sur la prise du téléviseur prévue à cet effet.

## 2. Code IR de la télécommande

### ■ Forme d'onde émise

Impulsion unique, fréquence de 37.917 KHz modulée à 455 KHz

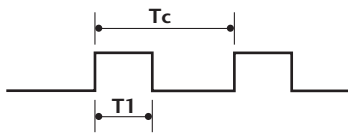

Fréquence de l'onde porteuse  
 $F_{Porteuse} = 1/Tc = F_{Oscillateur}/12$   
 Ratio =  $T1/Tc = 1/3$

### ■ Configuration de la trame

Première trame

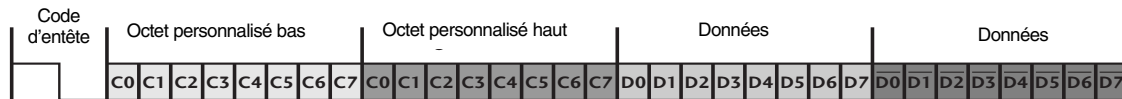

Trame répétée

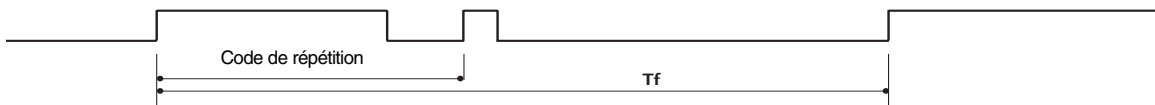

### ■ Code d'entête

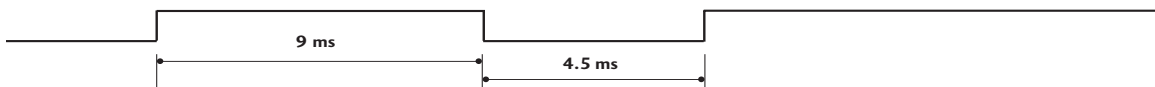

### ■ Code de répétition

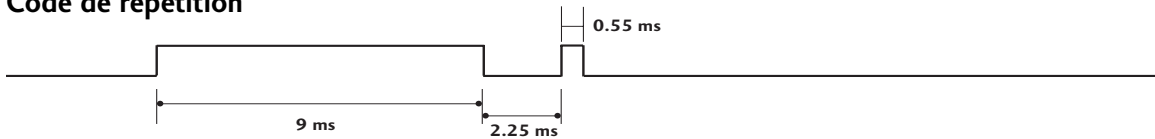

### ■ Description des bits



### ■ Intervalle de trame : Tf

Le signal est transmis tant qu'une touche est maintenue enfoncée.

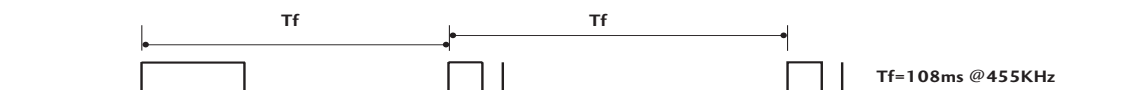

# ANNEXE

Code (Héxa)	Fonction	Remarque
08	POWER	Touche de la télécommande (marche/arrêt)
0B	INPUT	Touche de la télécommande
f0	TV/RADIO	Touche de la télécommande
45	Q.MENU	Touche de la télécommande
43	MENU	Touche de la télécommande
AB	GUIDE	Touche de la télécommande
07	Haut (< ou ◀)	Touche de la télécommande
06	Bas (> ou ▶)	Touche de la télécommande
40	Gauche (^ ou ▲)	Touche de la télécommande
41	Droite (v ou ▼)	Touche de la télécommande
44	OK(⊙)	Touche de la télécommande
28	RETURN	Touche de la télécommande
AA	INFO ⓘ	Touche de la télécommande
30	AV MODE	Touche de la télécommande
02	VOL + (ou ◁ +)	Touche de la télécommande
03	VOL - (ou ▷ -)	Touche de la télécommande
00	P ^ (ou (PR + ou P +))	Touche de la télécommande
01	P v (ou (PR - ou P -))	Touche de la télécommande
1E	FAV	Touche de la télécommande
09	MUTE	Touche de la télécommande
10 ~19	Touches numérotées 0~9	Touche de la télécommande
53	LIST	Touche de la télécommande
1A	Q.VIEW	Touche de la télécommande
72	RED(ROUGE)	Touche de la télécommande
71	GREEN(VERTE)	Touche de la télécommande
63	YELLOW(JAUNE )	Touche de la télécommande
61	BLUE(BLEUE)	Touche de la télécommande
20	TEXT	Touche de la télécommande
21	T.Option	Touche de la télécommande
39	SUBTITLE	Touche de la télécommande
BD	●(Record)	Touche de la télécommande
7E	SIMPLINK	Touche de la télécommande
79	RATIO	Touche de la télécommande
0A	I/II	Touche de la télécommande
0E	SLEEP	Touche de la télécommande
26	TIME	Touche de la télécommande
2A	REVEAL	Touche de la télécommande
50	TV D/A	Touche de la télécommande
62	UPDATE	Touche de la télécommande
65	HOLD	Touche de la télécommande
70	INDEX	Touche de la télécommande

# INSTALLATION DU SYSTÈME DE COMMANDE EXTERNE

## Installation du dispositif RS-232C

Connectez le jack RS-232C à un matériel de commande externe (tel qu'un ordinateur ou un système de commande A/V) pour contrôler les fonctions de la télévision en externe.

Connectez le port série du matériel externe au jack RS-232C, à l'arrière du poste TV.

Remarque : le câble de connexion RS-232C n'est pas fourni avec le poste TV.

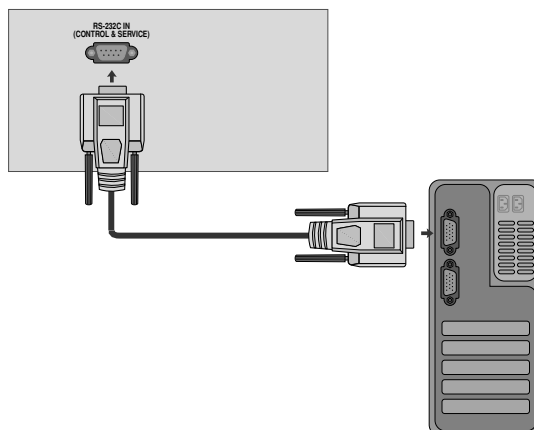

## Type de connecteur : D-Sub 9 broches mâle

N°	Nom de broche
1	Pas de connexion
2	RXD (réception de données)
3	TXD (envoi de données)
4	DTR (terminal de données prêt)
5	GND (terre)
6	DSR (modem prêt)
7	RTS (prêt à envoyer)
8	CTS (prêt à émettre)
9	Pas de connexion

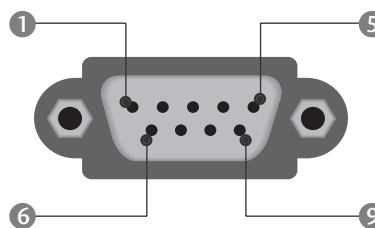

## Configurations RS-232C

### Configurations 7 fils (câble RS-232C standard)

	PC	TV	
RXD	2	3	TXD
TXD	3	2	RXD
GND	5	5	GND
DTR	4	6	DSR
DSR	6	4	DTR
RTS	7	8	CTS
CTS	8	7	RTS

D-Sub 9                  D-Sub 9

### Configurations 3 fils (non standard)

	PC	TV	
RXD	2	3	TXD
TXD	3	2	RXD
GND	5	5	GND
DTR	4	6	DTR
DSR	6	4	DSR
RTS	7	7	RTS
CTS	8	8	CTS

D-Sub 9                  D-Sub 9

## Set ID

Utilisez cette fonction pour spécifier un numéro d'identificateur du moniteur (numéro ID).

Consultez 'Mise en correspondance réelle' ► p.114

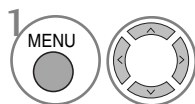
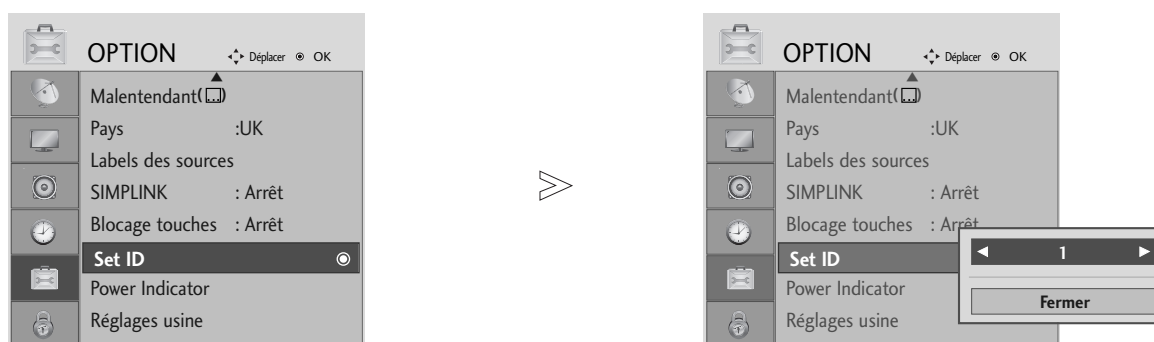

Sélectionner **OPTION**.

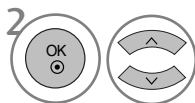

Sélectionner **Set ID (Définir un identifiant)**.

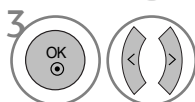

Régler la définition de l'identifiant pour choisir le numéro d'identifiant de la télévision (TV ID) souhaité.

La gamme de réglage pour la définition de l'identifiant va de 1 à 99.

- appuyez sur le bouton **RETURN** (Retour) pour revenir à l'écran du menu précédent.



## Paramètres de communication

- Débit en baud : 9600 bps (UART – émetteur-récepteur universel asynchrone)
- Longueur des données : 8 bits
- Parité : aucune
- Bit d'arrêt : 1 bit
- Code de communication : code ASCII
- Utilisez un câble croisé (inversé).

### Liste des références de commandes

	COMMANDE 1	COMMANDE 2	DATA (Hexadécimal)
01. Marche	k	a	00 ~ 01
02. Format de l'image	k	c	Voir page 112
03. Sommeil écran	k	d	00 ~ 01
04. Volume muet	k	e	00 ~ 01
05. Contrôle du volume	k	f	00 ~ 64
06. Contraste	k	g	00 ~ 64
07. Luminosité	k	h	00 ~ 64
08. Couleur	k	i	00 ~ 64
09. Teinte	k	j	00 ~ 64
10. Netteté	k	k	00 ~ 64
11. Sélection menu	k	l	00 ~ 01
12. Mode de commande externe	k	m	00 ~ 01
13. Balance	k	t	00 ~ 64
14. Température de Couleur	k	u	00 ~ 02
15. État anormal	k	z	00 ~ 09
16. Méthode ISM	j	p	Voir page 114
17. Economie d'énergie	j	q	00 ~ 04
18. Configuration automatique	j	u	01
19. Egaliseur	j	v	Voir page 114
20. Syntonisation	m	a	Voir page 114
21. Ajouter/sauter un canal	m	b	00 ~ 01
22. Clé	m	c	Code Clé
23. Rétroéclairage	m	g	00 ~ 64
24. Sélection de l'entrée (principale)	x	b	Voir page 115

\* Lorsque vous configurez les commandes 15 ~ 24., aucun menu ne s'affiche à l'écran.

### Protocole de transmission/réception

#### Transmission

[Command1][Command2][ ][Set ID][ ][Data][Cr]

- \* [Command 1] : première commande.  
(j, k, m ou x)
- \* [Command 2] : seconde commande.
- \* [Set ID] : vous pouvez régler cette fonction pour qu'elle choisisse le monitor ID (l'identificateur du moniteur) désiré, dans le Special menu (Menu spécial). La plage de réglage va de 1 à 99. Si vous sélectionnez l'identificateur " 0 ", vous pouvez contrôler tous les moniteurs connectés. L'identificateur (Set ID) est indiqué en décimales (1~99) dans le menu et en hexadécimales (0x0~0x63), dans le protocole de transmission/réception.
- \* [DATA] : pour transmettre des données de commande.  
Transmettre " FF " pour voir l'état des commandes.
- \* [Cr] : retour chariot.  
Code ASCII " 0x0D "
- \* [ ] : ASCII code 'space (0x20)'

#### Accusé de réception OK

[Command2][ ][Set ID][ ][OK][Data][x]

- \* Le moniteur transmet un accusé de réception (ACK) de ce format quand il reçoit des données normales. Si les données reçues sont en mode lecture, il indique l'état actuel des données. Si ces données sont en mode écriture, ce sont celles de l'ordinateur.

#### Erreur accusé de réception

[Command2][ ][Set ID][ ][NG][Data][x]

- \* Le moniteur transmet un accusé de réception (ACK) de ce format quand il reçoit des erreurs de communication ou des données anormales de fonctions non viables.

**01. Marche (Command : k a)**

- pour allumer et éteindre le poste TV.

*Transmission*

[k][a][ ][Set ID][ ][Data][Cr]

Donnée 00 : éteint                      01 : allumé

*Accusé de réception*

[a][ ][Set ID][ ][OK/NG][Data][x]

- pour montrer si le poste est allumé ou éteint.

*Transmission*

[k][a][ ][Set ID][ ][FF][Cr]

*Accusé de réception*

[a][ ][Set ID][ ][OK/NG][Data][x]

- \* De la même manière, pour les autres fonctions, si les données 'FF' sont transmises selon ce format, le retour des données d'accusé de réception indique l'état de chaque fonction.
- \* Un avis de confirmation, un avis d'erreur et d'autres messages peuvent s'afficher sur l'écran à la mise sous tension du téléviseur.

**02. Format de l'image (Command : k c) (Taille de l'image principale)**

- Pour régler le format de l'écran. Vous pouvez également régler le format de l'écran en utilisant la fonction **Format de l'image** (Format de l'image) dans le Menu rapide (**Q.MENU**) ou le Menu **IMAGE**.

*Transmission*

[k][c][ ][Set ID][ ][Data][Cr]

Donnée 01 : Normal screen (4:3)	05 : Zoom2
02 : Wide screen (16:9)	06 : Format original
04 : Zoom1	07 : 14:9
	09 : signal original

*Accusé de réception*

[c][ ][Set ID][ ][OK/NG][Data][x]

- \* En mode PC, seuls les formats 16:9 et 4:3 sont disponibles.
- \* EN mode HDMI/Composant (supérieur à 720p), la fonction Balayage uniquement (Just scan) est disponible.
- \* Vous pouvez sélectionner Original en mode télétexte numérique au Royaume-Uni (MHEG-5).

**03. Sommeil écran (Command : k d)**

- Pour mettre l'écran en sommeil ou le réactiver.

*Transmission*

[k][d][ ][Set ID][ ][Data][Cr]

Donnée 00 : écran actif (activé)  
01 : écran en sommeil (désactivé)

*Accusé de réception*

[d][ ][Set ID][ ][OK/NG][Data][x]

**04. Volume muet (Command : k e)**

- pour allumer ou éteindre le son. Vous pouvez aussi éteindre le son avec la touche MUTE (MUET) de la télécommande.

*Transmission*

[k][e][ ][Set ID][ ][Data][Cr]

Donnée 00 : volume actif  
01 : volume désactivé (muet)

*Accusé de réception*

[e][ ][Set ID][ ][OK/NG][Data][x]

**05. Contrôle du volume (Command : k f)**

- To adjust volume. You can also adjust volume with the VOLUME buttons on remote control.

*Transmission*

[k][f][ ][Set ID][ ][Data][Cr]

Donnée Min : 00 ~ Max : 64  
\* Consultez 'Mise en correspondance réelle 1' à la page 114.

*Accusé de réception*

[f][ ][Set ID][ ][OK/NG][Data][x]

**06. Contraste (Command : k g)**

- Pour régler le contraste de l'écran. Vous pouvez aussi régler le contraste dans le menu Image.

*Transmission*

[k][g][ ][Set ID][ ][Data][Cr]

Donnée Min : 0 ~ Max : 64  
\* Consultez 'Mise en correspondance réelle 1' à la page 114.

*Accusé de réception*

[g][ ][Set ID][ ][OK/NG][Data][x]

**07. Luminosité (Command : k h)**

- pour régler la luminosité de l'écran. Vous pouvez aussi régler la luminosité dans le menu Image.

*Transmission*

[k][h][ ][Set ID][ ][Data][Cr]

Donnée Min : 00 ~ Max : 64  
\* Consultez 'Mise en correspondance réelle 1' à la page 114.

*Accusé de réception*

[h][ ][Set ID][ ][OK/NG][Data][x]

**08. Couleur (Command : k i)**

- Pour régler la couleur de l'écran. Vous pouvez aussi régler la couleur dans le menu Image.

*Transmission*

[k][i][ ][Set ID][ ][Data][Cr]

Donnée Min : 00 ~ Max : 64  
\* Consultez 'Mise en correspondance réelle 1' à la page 114.

*Accusé de réception*

[i][ ][Set ID][ ][OK/NG][Data][x]

### 09. Teinte (Command : k j)

- Pour régler la teinte de l'écran. Vous pouvez aussi régler la teinte dans le menu Image.

#### Transmission

[k][j][ ][Set ID][ ][Data][Cr]

Donnée Min : 00 ~ Max : 64

\* Consultez 'Mise en correspondance réelle 1' à la page 114.

#### Accusé de réception

[j][ ][Set ID][ ][OK/NG][Data][x]

### 10. Netteté (Command : k k)

- pour régler la netteté de l'écran. Vous pouvez aussi régler la netteté dans le menu Image.

#### Transmission

[k][k][ ][Set ID][ ][Data][Cr]

Donnée Min : 00 ~ Max : 64

\* Consultez 'Mise en correspondance réelle 1' à la page 114.

#### Accusé de réception

[k][ ][Set ID][ ][OK/NG][Data][x]

### 11. Sélection menu (Command : k l)

- Pour activer ou désactiver le menu à l'écran (OSD).

#### Transmission

[k][l][ ][Set ID][ ][Data][Cr]

Donnée 00 : OSD (menu à l'écran) actif

01 : OSD (menu à l'écran) en sommeil

#### Accusé de réception

[l][ ][Set ID][ ][OK/NG][Data][x]

### 12. Mode de commande externe (Command : k m)

- Permet de verrouiller les touches du téléviseur et de la télécommande.

#### Transmission

[k][m][ ][Set ID][ ][Data][Cr]

Donnée 00: Pas d'affichage 01: Affichage

#### Accusé de réception

[m][ ][Set ID][ ][OK/NG][Data][x]

\* Si vous n'utilisez pas la télécommande, utilisez ce mode. Lorsque l'alimentation principale est sous/hors tension, le verrouillage externe est désactivé.

### 13. Balance (Command : k t)

- Permet de régler la balance. Vous pouvez également régler la balance à partir du menu SON.

#### Transmission

[k][t][ ][Set ID][ ][Data][Cr]

Donnée Min : 00 ~ Max : 64

\* Consultez 'Mise en correspondance réelle 1' à la page 114.

#### Accusé de réception

[t][ ][Set ID][ ][OK/NG][Data][x]

### 14. Température de Couleur (Command : k u)

- Permet de régler la température de couleur. Vous pouvez également régler le Temp. de couleur à partir du menu IMAGE.

#### Transmission

[k][u][ ][Set ID][ ][Data][Cr]

Donnée 00: Plat 01: Froid 02: Moyen

#### Accusé de réception

[u][ ][Set ID][ ][OK/NG][Data][x]

### 15. État anormal (Command : k z)

- Permet d'identifier un état anormal.

#### Transmission

[k][z][ ][Set ID][ ][FF][ ][Cr]

Donnée FF: Read

#### Accusé de réception

[z][ ][Set ID][ ][OK/NG][Data][x]

Donnée 00: permet de mettre le téléviseur hors tension à l'aide de la télécommande

01: permet de mettre le téléviseur hors tension à l'aide de la fonction Arrêt auto. (Arrêt auto. ).

02: Arrêt du téléviseur avec la télécommande

03: Arrêt du téléviseur avec la fonction de mise en veille

04: permet de mettre le téléviseur hors tension à l'aide de la fonction RS-232C

05: 5V éteint

06: AC éteint

07: Arrêt du téléviseur avec la fonction d'alarme du ventilateur (en option)

08: Arrêt du téléviseur avec la fonction d'arrêt automatique

09: Arrêt du téléviseur avec la fonction de mise en veille automatique

a: Eteindre la télévision par détection de carte AV.

\* Cette fonction est en "lecture seule".

## 16. Méthode ISM(Télévision plasma uniquement) (Command : j p)

► Pour contrôler la méthode ISM. Vous pouvez également régler la fonction ISM Méthode dans le menu OPTION.

### Transmission

[j][p][ ][Set ID][ ][Data][Cr]

Donnée 01: Inversion  
02: Orbiter  
04: Cérusé  
08: Normal

### Accusé de réception

[p][ ][Set ID][ ][OK/NG][Data][x]

## 17. Economie d'énergie (Télévision plasma uniquement) : (Command : j q)

► Pour réduire la consommation électrique du moniteur. Vous pouvez également utiliser la fonction Economie d'énergie dans le menu OPTION.

### Transmission

[j][q][ ][Set ID][ ][Data][ ][Cr]

Informations min : 00 ~ max : 04 (\*transmission par code hexadécimal)

### Accusé de réception

[q][ ][Set ID][ ][OK/NG][Data][x]

## 18. Réglage automatique(Command : j u)

► Cette fonction permet de régler automatiquement le centrage et la phase de l'image. Elle ne peut être utilisée qu'en mode RGB (PC).

### Transmission

[j][u][ ][Set ID][ ][Data][Cr]

Donnée 1: Validation

### Accusé de réception

[u][ ][Set ID][ ][OK/NG][Data][x]

### \* Mappage réel des données 1

00 : Etape 0  
⋮  
A : Etape 10 (Set ID 10)  
⋮  
F : Etape 15 (Set ID 15)  
10 : Etape 16 (Set ID 16)  
⋮  
64 : Etape 100  
⋮  
6E : Etape 110  
⋮  
73 : Etape 115  
74 : Etape 116  
⋮  
C7 : Etape 199  
⋮  
FE : Etape 254  
FF : Etape 255

### \* Mappage réel des données 2

00:-40  
01:-39  
02:-38  
⋮  
28 : 0  
⋮  
4E : +38  
4F : +39  
50 : +40

## 19. Egaliseur (Command : j v)

► Pour régler la fonction Egaliseur

### Transmission

[j][v][ ][Set ID][ ][Data][Cr]

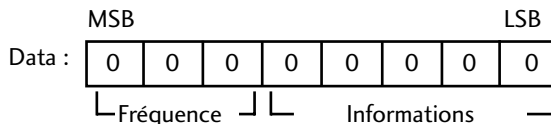

Fréquence: 0 120Hz  
1 200Hz  
2 500Hz  
3 1.2kHz  
4 3kHz  
5 7.5kHz  
6 12kHz

Pas (données de fréquence) :

Reportez-vous à la section « mappage des données 3 ». Voir page 115.

### Accusé de réception

[v][ ][Set ID][ ][OK/NG][Data][x]

\* Expression de la commande d'égalisation

7	6	5	4	3	2	1	0	Fréquence
0	0	0						120Hz
0	0	1						200Hz
0	1	0						500Hz
0	1	1						1.2KHz
1	0	0						3KHz
1	0	1						7.5KHz
1	1	0						12KHz

7	6	5	pas					Valeur OSD
			4	3	2	1	0	
			0	0	0	0	0	-24
			..	..	..	..	..	..
			0	1	1	1	1	0
			..	..	..	..	..	..
			1	1	1	1	1	24

ex) Si vous voulez définir une fréquence de 500 Hz et une valeur de -20 sur l'affichage à l'écran, Reportez-vous à la section « mappage des données 3 » puis recherchez la valeur Step (pas) pour -20. 010 (500Hz) 00011 (Step 3) => 01000011 => 43 (Hexadécimal): [j][v][ ][Set ID][ ][43][Cr]

\* 3 bits pour la fréquence et 5 bits pour le pas font 8 bits (1 octet). Puis changez les 8 bits en code hexadécimal.

## 20. Syntonisation (Command : m a)

- ▶ Permet de sélectionner les chaînes selon le nombre physique suivant.

### Transmission

[m][a][ ][Set ID][ ][Data0][ ][Data1][ ][Data2][Cr]

Donnée 00 : données de la chaîne supérieure

Donnée 01 : données de la chaîne inférieure

ex. No. 47 -> 00 2F (2FH)  
No. 394 -> 01 88 (188H),  
DTV No. 0 -> Peu importe

Donnée 02 : 0x00 : ATV, 0x10 : DTV, 0x20 : Radio

Plage de données de la chaîne

Analogique - Min: 00 ~ Max: 63 (0~99)  
Numérique - Min: 00 ~ Max: 3E7 (0~999)

### Accusé de réception

[a][ ][Set ID][ ][OK/NG][Data][x]

Donnée Min: 00 ~ Max: 7DH

## 21. Ajouter/sauter un canal (commande : m b)

- ▶ Pour définir le statut « sauter » au programme en cours.

### Transmission

[m][b][ ][Set ID][ ][Data][Cr]

Donnée 00 : Sauter 01 : Add.(Ajouter)

### Accusé de réception

[b][ ][Set ID][ ][OK/NG][Data][x]

## 22. Clé (Command : m c)

- ▶ Pour envoyer le code clé de télécommande à IR.

### Transmission

[m][c][ ][Set ID][ ][Data][Cr]

Donnée: Code clé - Voir page 108.

### Accusé de réception

[c][ ][Set ID][ ][OK/NG][Data][x]

## 23. Rétroéclairage (Command : m g) (Télévision LCD uniquement)

- ▶ Pour contrôler le rétroéclairage

### Transmission

[m][g][ ][Set ID][ ][Data][Cr]

Informations : Information min : 00 ~ max : 64 (\* transmission par code hexadécimal)

### Accusé de réception

[g][ ][Set ID][ ][OK/NG][Data][x]

## 24. Sélection de l'entrée (Command : x b) (principale)

- ▶ Permet de sélectionner la source d'entrée de l'image principale.

### Transmission

[x][b][ ][Set ID][ ][Data][Cr]

Donnée: Structure

MSB				LSB			
0	0	0	0	0	0	0	0
└─ Entrée externe ─┘				└─ Numéro d'entrée ─┘			

Numéro d'entrée				Donnée
0	0	0	0	DTV
0	0	0	1	Analogique
0	0	1	0	AV
0	1	0	0	Composant
0	1	1	0	RGB
1	0	0	1	HDMI

Numéro d'entrée				Donnée
0	0	0	0	Entrée1
0	0	0	1	Entrée2
0	0	1	0	Entrée3

### Accusé de réception

[b][ ][Set ID][ ][OK/NG][Data][x]

### \* Mappage réel des données 3 (Egaliseur)

pas	: OSD	pas	: OSD
00	: -24	16	: 1
01	: -23	17	: 3
02	: -21	18	: 4
03	: -20	19	: 6
04	: -18	20	: 7
05	: -16	21	: 9
06	: -15	22	: 10
07	: -13	23	: 12
08	: -12	24	: 13
09	: -10	25	: 15
10	: -8	26	: 16
11	: -7	27	: 18
12	: -5	28	: 19
13	: -4	29	: 21
14	: -2	30	: 22
15	: 0	31	: 24

**LG Electronics Inc.**