



Téléviseur à écran plasma

MODE D'EMPLOI

Veillez lire attentivement ce mode d'emploi avant d'utiliser le téléviseur. Conservez-le pour une consultation future. Notez le numéro de modèle et le numéro de série du téléviseur. Ces numéros figurent sur l'étiquette apposée sur la face arrière de l'appareil. Indiquez ces numéros à votre revendeur lorsque l'appareil doit faire l'objet d'une réparation.

Numéro de modèle :

Numéro de série :

Consignes de sécurité

AVERTISSEMENT

Évitez d'exposer le téléviseur à la lumière du soleil ou de l'installer près d'une source de chaleur (convecteurs, cuisinière...).

- Vous risqueriez de provoquer un incendie.

N'utilisez pas le téléviseur dans un endroit humide ou susceptible d'être humide, comme une salle de bain.

- Vous risqueriez de provoquer un incendie ou de recevoir une décharge électrique.

Recourbez le câble d'antenne entre l'intérieur et l'extérieur du bâtiment pour éviter les infiltrations d'eau.

- L'eau pourrait endommager le téléviseur et occasionner une décharge électrique.

La prise de raccordement à la terre doit être branchée.

- Une éventuelle fuite de courant pourrait occasionner une décharge électrique.

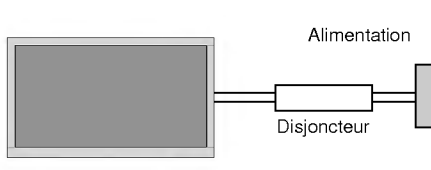

- Au cas où le raccordement à la terre ne serait pas possible, un disjoncteur séparé doit être installé par un électricien qualifié.
- Ne reliez pas la masse à la ligne téléphonique, au paratonnerre ou aux conduites de gaz.

Cet appareil ne doit pas être soumis à des projections d'eau. Ne posez pas de récipients contenant des liquides sur cet appareil.

N'insérez aucun objet dans la grille de ventilation.

- Vous risqueriez de provoquer un incendie ou de recevoir une

décharge électrique.

Ne placez pas d'objets lourds sur le téléviseur.

- Ces objets pourraient tomber et occasionner de graves blessures à un enfant ou à un adulte.

N'utilisez pas d'eau pour nettoyer le téléviseur.

- Vous risqueriez d'endommager le téléviseur ou de recevoir une décharge électrique.

En cas de dégagement de fumée ou d'odeur suspecte, éteignez le moniteur, débranchez-le, puis contactez votre revendeur ou le service après-vente.

- Vous risqueriez de provoquer un incendie ou de recevoir une décharge électrique.

N'essayez pas de réparer le téléviseur vous-même.

Contactez votre revendeur ou le service après-vente.

- Vous risqueriez d'endommager le téléviseur ou de recevoir une décharge électrique.

En cas d'orage, débranchez le téléviseur et ne touchez pas au câble d'antenne.

- Vous risqueriez d'endommager le téléviseur ou de recevoir une décharge électrique.

* Les consignes de sécurité se classent en deux catégories bien distinctes.

⚠ AVERTISSEMENT Indique un danger de mort ou un risque de blessures graves.

⚠ NOTES Indique un risque de blessures légères ou de dommages matériels.

⚠ Danger potentiel sous certaines conditions.

⚠ NOTES

Ne touchez jamais la fiche d'alimentation avec les mains humides.

- Vous risqueriez de recevoir une décharge électrique.

Avant de déplacer l'appareil, débranchez-le de la prise secteur, puis débranchez tous les cordons de raccordement.

N'installez pas le téléviseur dans un endroit clos, comme sur une étagère ou dans une bibliothèque.

- L'appareil doit être correctement ventilé.

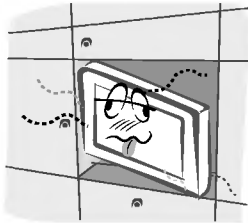

N'installez pas le téléviseur sur le rebord d'une table.

- L'appareil risquerait de tomber et d'occasionner de graves blessures à un enfant ou à un adulte. Il pourrait en outre être sérieusement endommagé.

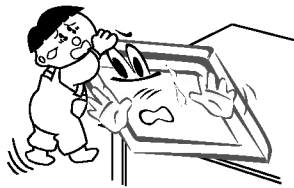

N'installez pas d'antenne extérieure à proximité d'une ligne ou d'un équipement électrique.

- Vous risqueriez de recevoir une décharge électrique.

L'espace séparant l'antenne de la ligne doit être suffisant pour qu'elles ne se touchent pas, même en cas de chute de l'antenne.

- Vous risqueriez de recevoir une décharge électrique.

Ne tirez pas sur le cordon pour débrancher l'appareil.

- Vous risqueriez de provoquer un incendie.

Ne faites pas passer le cordon d'alimentation à proximité de sources de chaleur.

- Vous risqueriez de provoquer un incendie ou de recevoir une décharge électrique.

Ne branchez pas l'appareil si la fiche, le cordon, la prise ou les bornes d'alimentation sont endommagés.

- Vous risqueriez de provoquer un incendie ou de recevoir une décharge électrique.

Tenez les piles usagées à l'écart des enfants pour éviter qu'ils ne les aient.

- En cas d'ingestion, consultez immédiatement un médecin.

Lorsque vous déplacez le téléviseur muni de ses haut-parleurs, ne le tenez pas par les haut-parleurs.

- L'appareil risquerait de tomber et d'occasionner de graves blessures à un enfant ou à un adulte. Il pourrait en outre être sérieusement endommagé.

Débranchez l'appareil avant de le nettoyer. N'utilisez pas de nettoyants liquides ni d'aérosols.

- Vous risqueriez d'endommager le moniteur ou de recevoir une décharge électrique.

Faites appel au service après-vente une fois par an pour nettoyer l'intérieur du moniteur.

- L'accumulation de poussière peut entraîner un dysfonctionnement de l'appareil.

Respectez une distance entre l'écran et vous d'environ 5 à 7 fois la diagonale de l'écran.

- Dans le cas contraire, vous risqueriez de ressentir une fatigue visuelle.

Débranchez le moniteur pendant les périodes d'inutilisation prolongées.

- L'accumulation de poussière peut provoquer un incendie ou occasionner une décharge électrique en cas de détérioration matérielle ou de fuite de courant.

Utilisez uniquement les piles indiquées.

- Vous risqueriez d'endommager le téléviseur ou de recevoir une décharge électrique.

Sommaire

Avertissements de sécurité	
Consignes de sécurité	2~3
Introduction	
Description de la télécommande	6
Emplacement et fonctions des commandes	7~8
Installation	
Options d'affichage d'images provenant d'un équipement externe	9~12
Spécifications de l'affichage du téléviseur	13
HDMI	14~15
Accessoires	16
Installation du téléviseur	17
Fonctionnement	
Activation du téléviseur	18
Sélection de la langue pour l'affichage (en option)	18
Options du menu Emetteur	
Programmation automatique	19
Programmation manuelle	19
Mise au point	20
Attribution d'un nom de station	20
Amplificateur d'antenne (en option)	20
Modification de la programmation	21
Programme favori	21
Affichage du tableau de programmation	21
Réglage de l'image	
PSM (Mémorisation des paramètres de l'image)	22
CSM (mémoire du paramétrage des couleurs)	22
Réglage manuel de la couleur	22
XD	22
sRGB	23
ACM (Gestion des couleurs active)	23
Réglage de l'image	23
Réglage du son	
SSM (Mémorisation des paramètres du son)	24
BBE	24
Contrôle automatique du volume (AVL)	24
Réglage du son	24
Haut-parleurs du téléviseur	25
Sélection du mode stéréo/bilingue	25
Réception du son NICAM (en option)	25
Options du menu Heure	
Réglage de l'horloge	26
Réglage de la fonction On/Off Timer (Mise sous/hors tension automatique)	26
Mise en veille automatique	26
Mise en veille	26
Menu SPECIAL	
Verrouillage	27
ISM Méthode (Méthode ISM)	27
Mode eco. (Economie d'énergie)	28
XD Démo	28
Menu ECRAN	
Réglage automatique	29
Configuration manuelle	29
Sélection du mode VGA/XGA élargi	29
Format d'image	30
Zoom	30
Screen Position (Position de l'écran)	31
Cinéma	31
NR (Réduction du bruit)	31
Initialisation	31
Incrustation d'image (PIP)	
Incrustation d'image (PIP)	32
Programme de sélection pour l'image incrustée	32
Sélection du mode d'incrustation	32
Déplacement de l'image incrustée (Mode PIP uniquement)	32
POP (écrans multiples : balayage des canaux)	32
Taille de PIP	32
Réglage de l'image incrustée	32
Réglage de la transparence de l'image incrustée (Mode PIP uniquement)	32
Télétexte (selon les modèles)	
Pour activer/désactiver le télétexte	33
Texte SIMPLE (en option)	33
TOPTXT (en option)	33
FASTEXT	34
Fonctionnalités avancées	34
Divers	
Configuration du dispositif de contrôle externe	35~41
Code IR (format NEC)	42~43
Programmation de la télécommande	44~46
Dépannage	50
Caractéristiques	51

Veillez lire attentivement ce mode d'emploi et le conserver pour consultation ultérieure.



Élimination de votre ancien appareil

1. Ce symbole, représentant une poubelle sur roulettes barrée d'une croix, signifie que le produit est couvert par la directive européenne 2002/96/EC.
2. Les éléments électriques et électroniques doivent être jetés séparément, dans les vide-ordures prévus à cet effet par votre municipalité.
3. Une élimination conforme aux instructions aidera à réduire les conséquences négatives et risques éventuels pour l'environnement et la santé humaine.
4. Pour plus d'information concernant l'élimination de votre ancien appareil, veuillez contacter votre mairie, le service des ordures ménagères ou encore la magasin où vous avez acheté ce produit.

Introduction

Qu'est-ce qu'un écran plasma?

Un écran plasma est un écran de la prochaine génération qui met à profit une technologie consistant à emprisonner du gaz entre deux plaques de verre et à le soumettre à une tension électrique. Il en résulte une émission de rayons ultraviolets qui viennent exciter une substance fluorescente. De la lumière est ainsi générée.

Un angle de vision panoramique de 160°

Un écran plasma offre un angle de vision qui s'étend sur plus de 160°. L'image ne présente donc aucune distorsion, d'où que vous la regardiez.

Une installation simple

Un écran plasma est beaucoup plus léger et beaucoup moins imposant qu'un appareil conventionnel. Il peut donc être installé n'importe où.

Un écran au format cinéma

Avec une diagonale d'environ 42" ou 50" l'écran plasma vous fait entrer dans un monde d'images au format cinéma.

Un écran multimédia

L'écran plasma peut être relié à un ordinateur. Vous pouvez, entre autres, l'utiliser comme moniteur pour organiser des visioconférences, jouer ou naviguer sur Internet.

Pourquoi existe-t-il une rémanence de certains pixels à l'écran ?

Le moniteur, qui constitue le dispositif d'affichage de votre écran plasma, est composé de 0,9 à 2,2 millions de cellules. Certaines de ses par ces cellules peuvent s'avérer être défectueuses lors de la fabrication du moniteur. A l'instar des autres fabricants de ce type de produit, nous tolérons qu'un petit nombre de ces pixels persistent sur l'écran, ce qui n'implique en aucun cas que le moniteur est défectueux. Nous espérons que vous comprendrez que ce produit, dont la qualité répond aux normes en vigueur, est parfaitement recevable. Tout échange ou remboursement est par conséquent impossible. Cependant, nous nous engageons pleinement à développer notre technologie afin de minimiser, à l'avenir, le nombre de cellules défectueuses.

A quoi correspond le léger bruit sur l'écran plasma 42" ou 50" ? (en option)

De la même manière qu'un PC est équipé d'un ventilateur pour refroidir le processeur, l'écran plasma est muni de ventilateurs destinés à améliorer la fiabilité du produit. C'est pourquoi un léger bruit se fait entendre lors du fonctionnement du ventilateur. Ce bruit ne diminue en aucun cas l'efficacité ou la fiabilité du produit et témoigne de son bon fonctionnement. Le bruit des ventilateurs est tout à fait normal pendant le fonctionnement de l'appareil. Nous espérons que ce bruit ne saura occasionner de gêne trop importante. Tout échange ou remboursement est par conséquent impossible.

AVERTISSEMENT

AFIN DE REDUIRE TOUT RISQUE D'INCENDIE OU DE DECHARGE ELECTRIQUE, N'EXPOSEZ PAS CE PRODUIT A LA PLUIE OU LA MOISSURE.

Description de la télécommande

- Lorsque vous utilisez la télécommande, orientez-la vers le capteur situé sur le téléviseur.
- La télécommande peut présenter un dysfonctionnement si vous l'utilisez dans un environnement très lumineux.

INPUT
Permet de sélectionner les modes TV, AV, Component, RGB ou HDMI.
Permet d'allumer le téléviseur lorsqu'il est en mode veille.

MODE
Permet de sélectionner la sortie audio.

ZOOM - / ZOOM +
Permet de réduire ou d'agrandir la taille de l'image principale.

SLEEP (MISE EN VEILLE)
Permet d'activer la mise en veille.

MENU
Permet de faire défiler les menus.
Permet de quitter le menu actuel.
Permet d'enregistrer les réglages.

PIP
Permet d'activer ou de désactiver l'image incrustée.
Permet de sélectionner les modes PIP ou DW.

PIP PR +/-
Permet de sélectionner un programme pour l'image incrustée.

SWAP
Permet de basculer entre l'image principale et l'image incrustée.

PIP INPUT
Permet de sélectionner le mode d'incrustation.

SIZE
Permet d'ajuste la taille de l'image incrustée.

POSITION
Permet de déplacer l'image incrustée vers le haut, le bas, la gauche ou la droite.

PREREGLAGES SON
Permet de sélectionner le réglage audio correspondant au programme regardé.

TOUCHES NUMEROTEES

FAVOURITE
Permet de sélectionner un programme préféré.

TOUCHES TELETEXTE (en option)
Ces touches servent pour le télétexte.
Pour des informations détaillées, reportez-vous à la section 'Télétexte'.
Remarque : En télétexte les touches **PIP PR +/-**, **SWAP** et **PIP INPUT** sont utilisées pour la fonction de télétexte.

POWER
Permet de passer en mode Veille ou d'allumer le téléviseur lorsqu'il est en mode Veille.

MULTIMEDIA
Permet de sélectionner les modes Component, RGB ou HDMI.
Permet d'allumer le téléviseur lorsqu'il est en mode Veille.

MUTE
Permet de couper ou de rétablir le son.

I/II
Permet de choisir la langue uniquement si le programme émis est en deux langues.
Permet de sélectionner de la sortie audio.

LIST
Permet d'afficher la table de programme.

EXIT
Permet d'effacer les messages à l'écran et de revenir à l'affichage TV à partir de n'importe quel menu.

FORMAT D'IMAGE
Permet de modifier le format de l'image.

OK
Permet de valider votre sélection ou d'afficher le mode actuel.

▲ / ▼ ou ◀ / ▶
Pour régler les paramètres à l'intérieur d'un menu.
Permet de sélectionner une option de menu.

VOL +/- (Réglage du volume, haut/bas)
Permet d'augmenter ou de diminuer le volume.

PR +/- (Sélection des programmes, haut/bas)
Permet de sélectionner un programme.

PREREGLAGES IMAGES
Permet de rappeler les paramètres image et son que vous avez choisis.

Q.VIEW
Permet de revenir au programme précédent.

TOUCHES VCR
Permet de commander un magnétoscope LG.

Insertion des piles

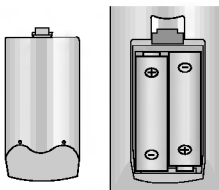

- Ouvrez le capot du compartiment à piles à l'arrière de la télécommande.
- Utilisez deux piles alcalines de 1,5 V de type AA. Ne mélangez pas une pile neuve avec une pile usagée.
- Insérez les piles en respectant la polarité.

Emplacement et fonctions des commandes

< Façade >

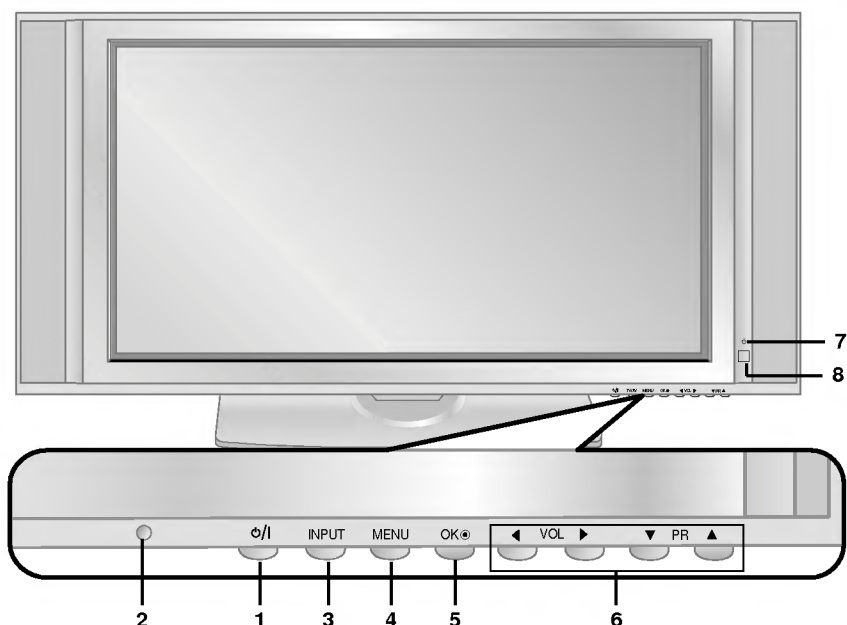

FRANÇAIS

1. **MARCHE/ARRET**
Permet d'allumer le téléviseur lorsqu'il est en mode veille.
2. **CAPTEUR DE LA TELECOMMANDE**
3. **INPUT**
Permet de sélectionner les modes TV, AV, Component, RGB ou HDMI.
Permet d'allumer le téléviseur lorsqu'il est en mode veille.
4. **MENU**
Permet de faire défiler les menus.
Permet de quitter le menu actuel.
Permet d'enregistrer les réglages.
5. **OK**
Permet de valider votre sélection ou pour afficher le mode actuel.
6. **▲ / ▼ (Sélection des programmes, haut/bas)**
Permet de sélectionner un programme ou une option de menu.
◀ / ▶ (Réglage du volume, haut/bas)
Permet de régler le volume sonore.
Permet de régler les paramètres d'un menu.
7. **VOYANT ALIMENTATION/VEILLE**
Rouge en mode veille. Vert lorsque le téléviseur est allumé.
8. **Intelligent Eye**
Permet de régler l'image en fonction des conditions ambiantes.

Emplacement et fonctions des commandes

- Voici une représentation simplifiée de la façade.
- Le matériel représenté peut être quelque peu différent de votre téléviseur.

< Face arrière >

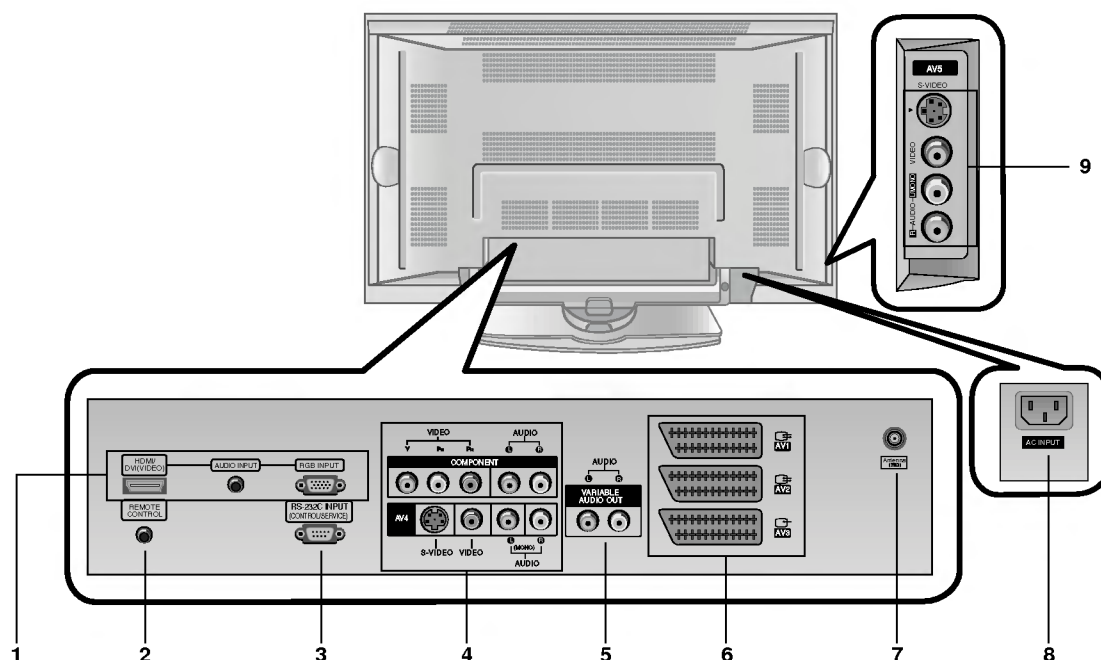

1. HDMI(DVI/VIDEO) / ENTREE AUDIO / ENTREE RGB
Connecter la prise externe du téléviseur à la prise entrée du PC situé au dos de l'appareil.

2. TELECOMMANDE

3. ENTREE RS-232C (COMMANDE / MAINTENANCE)
Connecter le câble du PC aux prises RS-232C situées à l'arrière de l'appareil.

4. ENTREE AUXILIAIRE
Branchez le lecteur DVD sur les entrées vidéo composante (entrées DVD) Y, Pb, Pr et sur les entrées audio du téléviseur.

ENTREES AUDIO / VIDEO (AV4)

Raccordez les sorties audio/vidéo des appareils externes à ces prises.

PRISES D'ENTREE S-VIDEO / AUDIO

Raccordez la prise de sortie vidéo d'un magnétoscope S-VIDEO à une prise S-VIDEO.

Raccordez les prises de sortie audio du magnétoscope S-

VIDEO aux prises audio comme dans AV4.

5. SORTIES AUDIO

6. Prise Péritel

Reliez la prise Péritel du magnétoscope à la prise Péritel du rétroprojecteur.

Remarque :

a. Si vous souhaitez utiliser le câble de scart d'Euro, vous devez utiliser le câble à paires torsadées de scart Euro.

b. Si un signal S-VHS est envoyé sur l'entrée Péritel 2 (AV 2), vous devez passer en mode S-Video 2 (Y/C).

7. Prise antenne

8. PRISE ALIMENTATION

Ce téléviseur doit être relié à une prise d'alimentation secteur alternatif. Reportez-vous aux caractéristiques d'alimentation à la fin du présent manuel. Ne le branchez jamais sur une prise d'alimentation en courant continu.

9. ENTREES AUDIO / VIDEO (AV5)

PRISES D'ENTREE S-VIDEO / AUDIO

Options d'affichage d'images provenant d'un équipement externe

Raccordement à une antenne

- Veillez à ne pas plier le fil de cuivre lorsque vous le branchez sur la prise d'antenne du tuner.

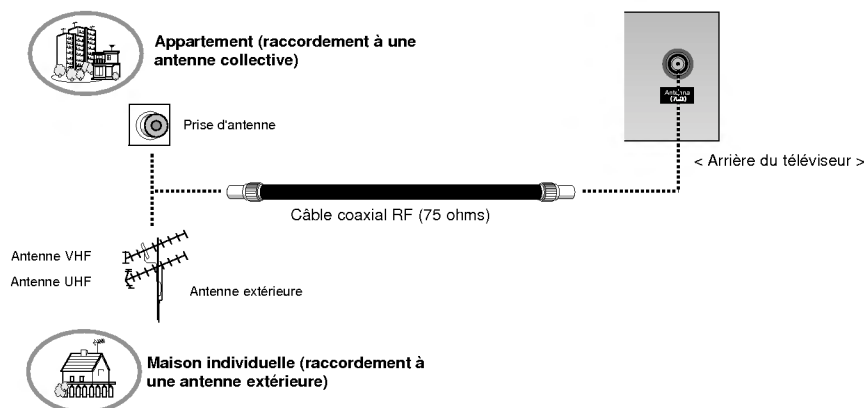

Branchement d'un magnétoscope

- Lorsque vous reliez l'écran plasma à des équipements externes, veillez à respecter les couleurs sur les prises de raccordement (vidéo : jaune, audio (gauche) : blanc, audio (droite) : rouge).
- Raccordez la sortie vidéo (jaune) à l'entrée vidéo du téléviseur.
- Si vous disposez d'un magnétoscope mono, branchez le cordon audio du magnétoscope sur l'entrée AUDIO(L/MONO) de l'écran plasma.
- Afin d'obtenir une qualité d'image optimale, branchez votre magnétoscope sur l'entrée S-VIDEO si ce dernier le permet.
- L'affichage prolongé d'une image à l'écran risque d'endommager votre téléviseur. En particulier, les arrêts sur image prolongés, l'affichage prolongé au format 4:3 ou les logos de chaînes peuvent entraîner une rémanence de l'image sur l'écran. (Voir page 27)

FRANÇAIS

Diffusion de programmes TV

- Allumez le téléviseur et sélectionnez une chaîne.

Utilisation du magnétoscope

1. Appuyez sur la touche **INPUT** de la télécommande pour sélectionner l'entrée **AV1**, **AV2**, **S-Video2**, **AV3**, **AV4** ou **AV5**.
- Si le magnétoscope est branché simultanément sur les prises S-VIDEO et VIDEO, seul le signal S-VIDEO est reçu.
2. Insérez une cassette vidéo, puis appuyez sur la touche **PLAY** du magnétoscope.

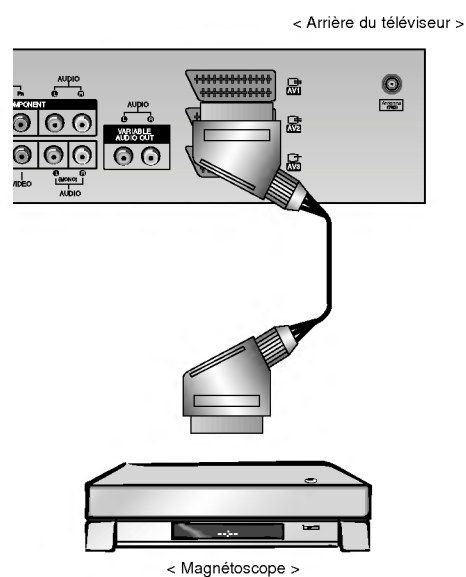

Options d'affichage d'images provenant d'un équipement externe

Raccordement au réseau câblé

- Après vous être abonné au service Câble auprès de votre fournisseur, et une fois votre boîtier de raccordement installé, vous êtes en mesure de regarder les chaînes câblées.

< Arrière du téléviseur >

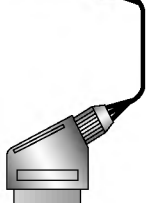
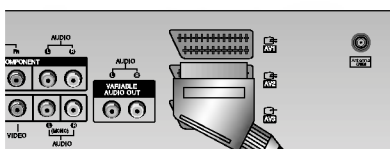

< Boîtier de raccordement >

Visualisation des chaînes câblées

1. Appuyez sur la touche **INPUT** de la télécommande, puis sélectionnez **AV1, AV2, S-Video2, AV3, AV4** ou **AV5**.
- Si le magnétoscope est branché simultanément sur les prises S-VIDEO et VIDEO, seul le signal S-VIDEO est reçu.
2. Sélectionnez la chaîne de votre choix à l'aide de la télécommande du boîtier de raccordement. (Pour de plus amples informations sur le service Câble, contactez votre fournisseur de services.)

Branchement d'une source externe

- Lorsque vous branchez une source externe sur votre écran plasma, veillez à faire correspondre le code couleur des prises d'entrée AUDIO/VIDEO du téléviseur à celui des prises de sortie de l'équipement audio/vidéo : Vidéo - jaune, Audio (Gauche) - blanche, Audio (Droite) - rouge.
- Ou, reliez la prise Péritel du magnétoscope à la prise Péritel du rétroprojecteur.

Utilisation

1. Appuyez sur la touche **INPUT** de la télécommande du téléviseur, puis sélectionnez **AV1, AV2, S-Video2, AV3, AV4** ou **AV5**.
- Si le magnétoscope est branché simultanément sur les prises S-VIDEO et VIDEO, seul le signal S-VIDEO est reçu.
2. Faites fonctionner la source externe correspondante.

< Arrière du téléviseur >

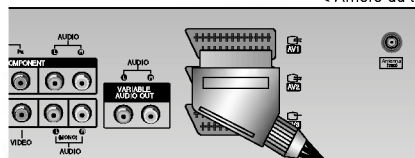

Caméscope



Jeu vidéo

Branchement d'un lecteur DVD

Connexion

Branchez le lecteur DVD sur les entrées vidéo composante (entrées DVD) Y, P_B, P_R et sur les entrées audio du téléviseur.

Ou, reliez la prise Péritel du magnétoscope à la prise Péritel du rétroprojecteur.

Utilisation

1. Appuyez sur la touche **INPUT** ou **MULTIMEDIA** de la télécommande du téléviseur pour sélectionner **Component**.
2. Mettez votre lecteur DVD sous tension.

- **Entrées vidéo composante**

Vous pouvez améliorer la qualité de l'image en branchant le lecteur DVD sur les entrées vidéo composante, comme illustré ci-dessous.

Entrées vidéo composante du téléviseur	Y	P _B	P _R
--	---	----------------	----------------

Sorties vidéo du lecteur DVD	Y	P _b	P _r
	Y	B-Y	R-Y
	Y	Cb	Cr
	Y	P _B	P _R

< Arrière du téléviseur >

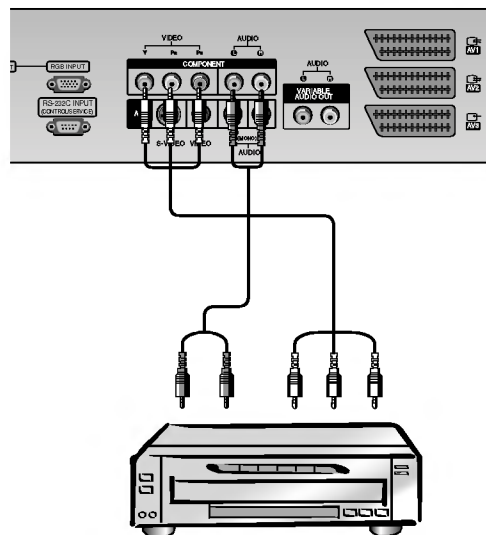

< Lecteur DVD >

Options d'affichage d'images provenant d'un équipement externe

Branchement d'un PC

- Vous pouvez facilement brancher votre PC sur le téléviseur afin de bénéficier d'une image vive et d'un son de haute qualité.
- L'affichage prolongé d'une image fixe à l'écran risque d'endommager votre téléviseur. L'image risque de se fixer de manière définitive sur l'écran ; utilisez si possible un économiseur d'écran.
- Branchez le PC sur l'entrée RGB (ENTREE PC) ou HDMI (ENTREE NUMERIQUE RGB) du téléviseur après avoir sélectionné une résolution inférieure.
- En mode PC, la résolution, l'affichage vertical, le contraste ou la luminosité peuvent faire l'objet de parasites. En cas de parasites, modifiez la résolution du mode PC, changez la fréquence de rafraîchissement ou réglez la luminosité et le contraste jusqu'à ce que l'image s'affiche correctement. Si la fréquence de rafraîchissement de la carte graphique de votre ordinateur ne peut être modifiée, remplacez celle-ci ou contactez son fabricant.
- Type de synchronisation : séparé

Branchement du PC sur le téléviseur

- Si la résolution du PC est supérieure à UXGA, aucune image n'apparaîtra à l'écran.
- Branchez le cordon entre le port de sortie du PC et le port d'entrée RGB (ENTREE PC) du téléviseur, ou entre le port de sortie HDMI du PC et le port d'entrée HDMI (ENTREE NUMERIQUE RGB) du téléviseur.
- Branchez le cordon audio du PC sur les entrées audio du téléviseur. (Les cordons audio ne sont pas fournis avec le téléviseur).
- Si votre PC est équipé d'une carte-son, effectuez les réglages appropriés.
- Ce téléviseur est compatible Plug and Play VESA. Il fournit des données EDID à l'ordinateur par l'intermédiaire du protocole DDC. Ainsi, l'ordinateur effectue automatiquement ses propres réglages pour utiliser le téléviseur.
- Le protocole DDC est pré-réglé pour les modes RGB (RGB analogique) et HDMI (HDMI, RGB numérique).
- Si nécessaire, réglez les paramètres Plug and Play du téléviseur.
- Si la carte graphique de votre PC ne peut transmettre de signaux RGB analogiques et numériques simultanément, reliez le port d'entrée RGB (ENTREE PC) ou HDMI (ENTREE NUMERIQUE RGB) du téléviseur au PC.
- Si la carte graphique de votre PC peut transmettre des signaux RGB analogiques et numériques simultanément, sélectionnez le mode RGB ou HDMI sur le téléviseur (l'autre mode étant automatiquement réglé par le téléviseur à l'aide du système Plug and Play)

< Arrière du téléviseur >

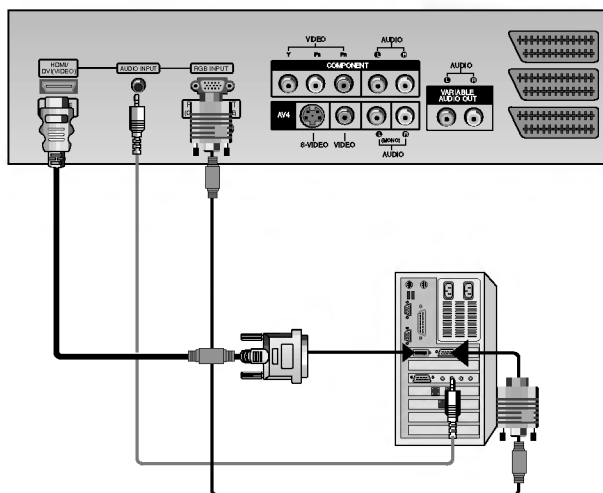

Configuration du PC

1. Appuyez ensuite sur la touche POWER de la télécommande du téléviseur.
2. Appuyez sur la touche INPUT ou MULTIMEDIA de la télécommande, puis sélectionnez RGB ou HDMI.
3. Sélectionnez une résolution inférieure ou égale à SXGA (1280 x 1024, 60Hz) sur votre PC.
(Voir page 13)

Spécifications de l'affichage du téléviseur

Mode RGB / HDMI

Résolution	Fréquence horizontale (KHz)	Fréquence verticale (Hz)
640x350	31.468	70.09
	37.861	85.08
720x400	31.469	70.08
	37.927	85.03
640x480	31.469	59.94
	35.000	66.66
	37.861	72.80
	37.500	75.00
848x480	43.269	85.00
	31.500	60.00
848x480	37.799	70.00
	39.375	75.00
	31.500	60.00
852x480	37.799	70.00
	39.375	75.00
	35.156	56.25
800x600	37.879	60.31
	48.077	72.18
	46.875	75.00
	53.674	85.06
	832x624	49.725
1024x768	48.363	60.00
	56.476	70.06
	60.023	75.02
	68.677	85.00
1152x864	54.348	60.05
	63.995	70.01
	67.500	75.00
1152x870	68.681	75.06
1280x960	60.023	60.02
1280x1024	63.981	60.02

Série 42PX4RV

Mode RGB / HDMI

Résolution	Fréquence horizontale (KHz)	Fréquence verticale (Hz)
640x350	31.468	70.09
	37.861	85.08
720x400	31.469	70.08
	37.927	85.03
640x480	31.469	59.94
	35.000	66.66
	37.861	72.80
	37.500	75.00
848x480	43.269	85.00
	31.500	60.00
848x480	37.799	70.00
	39.375	75.00
	31.500	60.00
852x480	37.799	70.00
	39.375	75.00
	35.156	56.25 (RGB)
800x600	37.879	60.31
	48.077	72.18
	46.875	75.00
	53.674	85.06
	832x624	49.725
1024x768	48.363	60.00
	56.476	70.06
	60.023	75.02
	68.677	85.00
1360x768	47.700	60.00
	59.625	75.02
	68.500	85.00
1366x768	47.700	60.00
	59.625	75.02
1366x768	69.500	85.00
	1152x864	54.348
63.995		70.01
67.500		75.00
77.487		85.00
1152x870	68.681	75.06
1280x768	47.693	60.00
	60.091	75.00
	68.504	85.00
1280x960	60.023	60.02
1280x1024	63.981	60.02

Série 42PX4R
Série 50PX4R



- HDMI™, le logo HDMI et le nom High-Definition Multimedia Interface sont des marques ou des marques déposées de HDMI Licensing LLC.
- Ce téléviseur peut recevoir des signaux HDMI (High-Definition Multimedia Interface –Interface multimédia haute définition) ou DVI (Input of Digital Visual Interface – Entrée visuelle numérique).
- Ce téléviseur accepte le protocole HDCP (High-bandwidth Digital Contents Protection – Protection du contenu numérique à large bande) en mode TV (480p, 720p, 1080i).
- Lorsque vous branchez un équipement HDMI/DVI (lecteur DVD, décodeur ou PC) compatible avec la fonction Auto HDMI/DVI, celui-ci est détecté et reconnu (la résolution standard de (1280 x 720p) (ou série 42PX4RV : 640 x 480p) est automatiquement sélectionnée).
- Une fois les informations propres à l'équipement lues via le protocole DDC (Display Data Channel – Canal des données d'affichage), les données EDID enregistrées dans le téléviseur sont utilisées.
- Si l'équipement n'est pas compatible avec la fonction Auto HDMI/DVI, vous devez régler la résolution manuellement.
- Pour obtenir une qualité d'image optimale, sélectionnez une résolution de (1280 x 720p) (ou série 42PX4RV : 640 x 480p) sur votre lecteur DVD ou votre décodeur.
- Pour obtenir une image de qualité optimale, sélectionnez une résolution de (1024 x 768) (ou série 42PX4RV : 640 x 480) en 60 Hz sur la carte graphique.
- Si votre équipement dispose d'une sortie DVI, vous devez utiliser un câble audio séparé. (Reportez-vous au paragraphe <Connexion>).

Connexion

1. Équipements (lecteur DVD ou décodeur) compatibles avec le format HDMI.
 - Si ces équipements disposent d'un connecteur HDMI, branchez-les sur l'écran à l'aide d'un câble HDMI (non fourni).
 - Si les équipements prennent en charge le format Auto HDMI, la résolution de (1280 x 720p) (ou série 42PX4RV : 640 x 480p) est automatiquement sélectionnée. Dans le cas contraire, vous devrez la sélectionner manuellement (reportez-vous au mode d'emploi de votre équipement).
 - Pour obtenir une qualité d'image optimale, sélectionnez une résolution de (1280 x 720p) (ou série 42PX4RV : 640 x 480p) sur votre lecteur DVD ou votre décodeur.
 - Les données vidéo et audio numériques étant transmises simultanément via le protocole HDMI, aucun branchement audio supplémentaire n'est nécessaire.
2. Équipements (lecteur DVD ou décodeur) compatibles avec le format HDMI.
 - Si ces équipements disposent d'un connecteur HDMI, branchez-les sur l'écran à l'aide d'un câble HDMI (non fourni).
 - Si les équipements prennent en charge le format Auto HDMI, la résolution de (1280 x 720p) (ou série 42PX4RV : 640 x 480p) est automatiquement sélectionnée. Dans le cas contraire, vous devrez la sélectionner manuellement (reportez-vous au mode d'emploi de votre équipement).
 - Pour obtenir une qualité d'image optimale, sélectionnez une résolution de (1280 x 720p) (ou série 42PX4RV : 640 x 480p) sur votre lecteur DVD ou votre décodeur.
 - Dans ce cas, vous devrez effectuer un branchement audio séparé. Si votre équipement dispose d'une sortie audio optique numérique, raccordez-la à l'entrée audio RGB/DVI à l'aide d'un câble (non fourni). Le son est alors reproduit sur l'écran.
3. Ordinateur compatible avec le format DVI
 - Si votre ordinateur dispose d'un connecteur DVI, branchez-le sur l'écran à l'aide d'un câble HDMI-DVI (non fourni).
 - Pour obtenir une image de qualité optimale, sélectionnez une résolution de (1024 x 768) (ou série 42PX4RV : 640 x 480) en 60 Hz sur la carte graphique.
 - Utilisez l'entrée HDMI/DVI (VIDÉO) de l'écran pour effectuer les branchements vidéo, selon la connectique de votre ordinateur.
 - Si la carte graphique de l'ordinateur n'est pas en mesure d'émettre des signaux RVB et DVI simultanément, utilisez uniquement une seule entrée (RGB INPUT ou HDMI/DVI) pour raccorder l'ordinateur à l'écran.
 - Si la carte graphique de l'ordinateur est en mesure d'émettre des signaux RVB et DVI simultanément, sélectionnez le mode RGB ou HDMI/DVI sur l'écran. (L'autre mode utilise automatiquement la technologie Plug and Play).
 - Effectuez les branchements audio. Si l'ordinateur est équipé d'une carte son, procédez aux réglages nécessaires.
 - Dans ce cas, vous devrez effectuer un branchement audio séparé. Si votre ordinateur (ou sa carte son) dispose d'une sortie audio optique numérique, raccordez-la à l'entrée audio RGB/DVI à l'aide d'un câble (non fourni). Le son est alors reproduit sur l'écran.

Référence

Exemple de câble

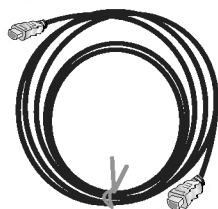

Câble HDMI
(non fourni)



Câble audio analogique (RCA)
(non fourni)



Câble HDMI-DVI
(non fourni)

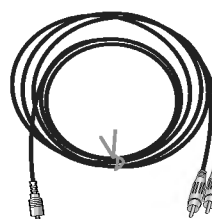

Câble audio analogique (stéréo vers RCA)
(non fourni)

Utilisation

1. Branchez les équipements HDMI/DVI (lecteur DVD ou décodeur) sur le téléviseur.
2. Allumez le téléviseur en appuyant sur la touche **POWER** et les équipements HDMI/DVI à l'aide de leur télécommande.
3. Sélectionnez la source HDMI/DVI dans l'option Main Input du menu PIP/DW.
4. Vérifiez l'image affichée à l'écran. Des problèmes d'affichage liés à la résolution, à l'alignement vertical, au contraste ou à la luminosité peuvent survenir avec les équipements HDMI/DVI. Selon les cas, sélectionnez une autre résolution, modifiez la fréquence de rafraîchissement ou réglez le contraste et la luminosité jusqu'à obtenir une image parfaite. Si la carte graphique ne permet pas de modifier la fréquence de rafraîchissement, remplacez-la ou contactez le fabricant.

Remarques :

- Avec certaines cartes graphiques, il est possible que le mode DOS ne fonctionne pas si vous utilisez un câble HDMI-DVI.
- Évitez d'afficher une image fixe de façon prolongée. Vous risqueriez de provoquer un effet de rémanence irréparable. Activez l'économiseur d'écran chaque fois que possible.
- Si la carte graphique compatible HDMI/DVI de votre ordinateur utilise une résolution de type VGA, SVGA ou XGA, il est possible que l'image ne soit pas correctement proportionnée ou positionnée sur l'écran. Comme indiqué dans l'illustration ci-dessous, appuyez sur la touche **MENU** pour régler la position de l'image. Si nécessaire, contactez le fabricant de la carte graphique.
- Si votre équipement HDMI/DVI utilise une résolution de 480p, 720p ou 1080i, le téléviseur affiche une image conforme à la norme EIA/CEA-861-B. Si ce n'est pas le cas, reportez-vous au mode d'emploi de l'équipement ou contactez le service après-vente.
- Si l'équipement HDMI/DVI n'est pas connecté ou s'il n'est pas branché correctement, le message "No signal" s'affiche à l'écran. Si le téléviseur ne prend pas en charge le format du signal vidéo émis par votre équipement HDMI/DVI, le message "No signal" s'affiche à l'écran.
Reportez-vous au mode d'emploi de l'équipement ou contactez votre service après-vente.

Accessoires

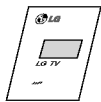

Mode d'emploi



Télécommande



2 pitons

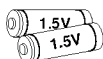

Piles alcalines



Cordon d'alimentation



2 équerres murales

Fixation de l'attache murale pour empêcher toute chute du téléviseur.

- Fixer le téléviseur au mur à l'aide des pitons.

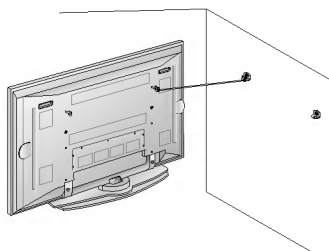

- Ensuite, le téléviseur doit être monté sur un support. Installer les pitons comme indiqué ci-contre. Insérez un boulon à fond dans le trou supérieur de chaque équerre, puis serrez-le fermement. Installez les équerres murales à l'aide de 2 boulons (non fournis), comme illustré ci-dessus. Placez les équerres du téléviseur et les équerres murales à la même hauteur. Assurez-vous que les équerres sont correctement installées.

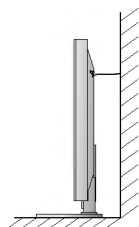

- Fixez l'ensemble téléviseur/support au mur à l'aide de cordelettes renforcées (non fournies), comme illustré ci-dessus.

Autres accessoires en option

- Les accessoires en option peuvent faire l'objet de modifications ou de remplacements sans préavis.
- Contactez votre revendeur pour vous procurer ces accessoires.

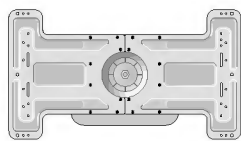

Support de fixation mural inclinable

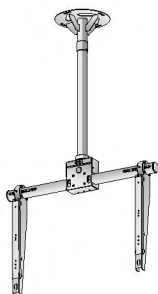

Support de fixation au plafond



Cordons vidéo



Cordons audio

Installation du téléviseur

- Ce téléviseur peut, entre autres, être installé au mur ou sur un meuble.
- Installez ce téléviseur uniquement dans un endroit bénéficiant d'une aération suffisante.

Installation horizontale murale



- Le téléviseur peut être installé au mur, comme indiqué ci-dessus. (Pour plus d'informations, reportez-vous au guide d'installation du support de fixation mural en option).

Fixation murale

Espace minimum requis permettant une aération suffisante lors d'un montage mural.

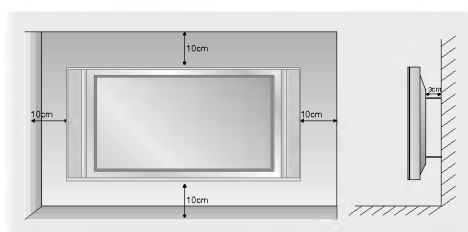

Installation du support pour meuble



- Le téléviseur peut être installé sur un meuble, comme indiqué ci-dessus.

Installation sur un meuble

Espaces minimum requis pour une aération suffisante lors d'une installation sur meuble.

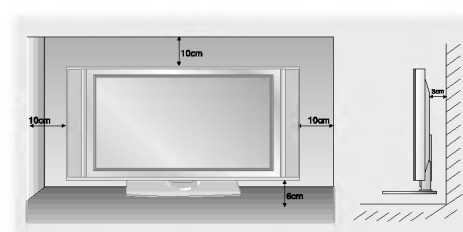

FRANÇAIS

Pivotement de l'écran (en option)

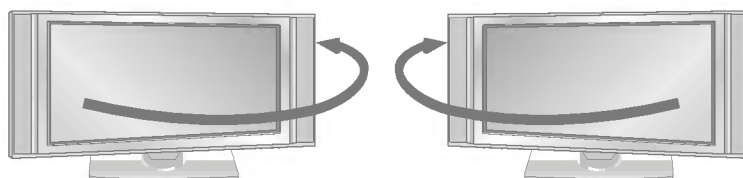

- Une fois l'écran installé, vous pouvez le faire pivoter manuellement vers la gauche ou la droite selon un angle de 20 degrés.

Remarque : Avant de faire pivoter l'écran, vous devez desserrer le boulon situé sur l'axe à l'arrière du support. Une fois l'écran correctement positionné, resserrez ce boulon.

Activation du téléviseur

- Lorsque vous utilisez la télécommande, orientez-la vers le capteur du téléviseur.

Activation du téléviseur juste après l'installation

1. Branchez le cordon d'alimentation. Le téléviseur se met en veille.
2. Appuyez sur la touche \odot / I, **INPUT** ou **PR** \blacktriangle / \blacktriangledown du téléviseur, ou sur les touches **POWER**, **INPUT**, **MULTIMEDIA**, **PR** \blacktriangle / \blacktriangledown ou les touches numériques de la télécommande pour allumer le téléviseur.

Activation normale du téléviseur (cordon d'alimentation connecté)

Si vous avez désactivé le téléviseur en appuyant sur la touche \odot / I du téléviseur

- Appuyez sur la touche \odot / I, **INPUT** ou **PR** \blacktriangle / \blacktriangledown du téléviseur, ou sur les touches **POWER**, **INPUT**, **MULTIMEDIA**, **PR** \blacktriangle / \blacktriangledown ou les touches numériques de la télécommande pour allumer le téléviseur.

Sélection de la langue pour l'affichage écran (en option)

- Le menu peut être affiché à l'écran en mode de langue désirée. Il vous suffit de sélectionner la langue de votre choix, ce que nous vous conseillons de faire dès l'installation du téléviseur.

1. Appuyez sur la touche **MENU**, puis sur la touche \blacktriangle / \blacktriangledown pour sélectionner le menu **SPECIAL**.
2. Appuyez sur la touche \blacktriangleright puis sur la touche \blacktriangle / \blacktriangledown pour sélectionner **Langue (language)**.
3. Appuyez sur la touche \blacktriangleright puis sur la touche \blacktriangle / \blacktriangledown pour sélectionner la langue de votre choix.
Toutes les indications à l'écran s'affichent dans la langue choisie.
4. Appuyez sur la touche **EXIT** pour revenir sur l'image normale du téléviseur.

Options du menu Emetteur

Programmation automatique

- Toutes les stations qui peuvent être reçues sont enregistrées selon cette méthode. Nous vous recommandons d'utiliser la programmation automatique pour l'installation de cet écran plasma.

- Appuyez sur la touche **MENU**, puis utilisez la touche ▲ / ▼ pour sélectionner le menu **EMETTEUR**.
- Appuyez sur la touche ►, puis sur la touche ▲ / ▼ pour sélectionner **Programmation auto**.
- Appuyez sur la touche ► pour sélectionner **Système**. Sélectionnez un système TV avec la touche ◀ / ▶.
 - L** : SECAM L/L' (en option)
 - BG** : PAL B/G, SECAM B/G (Europe/Europe de l'Est/Asie/Nouvelle-Zélande/Moyen-Orient/Afrique/Australie)
 - I** : PAL I/II (Royaume-Uni/Irlande/Hong Kong/Afrique du Sud)
 - DK** : PAL D/K, SECAM D/K (Europe de l'Est/Chine/Afrique/CEI)
 - M** : (Etats-Unis/Corée/Philippines) (en option)
- Appuyez sur la touche ▼ pour sélectionner **Mémoire**. Sélectionnez le premier numéro de programme avec la touche ◀ / ▶ ou les touches numérotées du menu Storage from (Mémoire).
- Appuyez sur la touche ▼ pour sélectionner **Début**.
- Appuyez sur la touche ► pour lancer la programmation automatique.
Toutes les stations qui peuvent être reçues sont enregistrées.

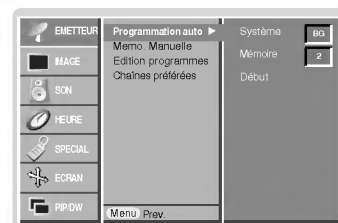

Remarque : Sur certains modèles, le nom de la station est mémorisé pour les stations qui diffusent des données VPS (Video Programme Service), PDC (Programme Delivery Control) ou TELETEXT. Si aucun nom ne peut être attribué à une station, le numéro du canal lui est associé. Ce numéro est mémorisé avec la lettre C (V/UHF 01-69) ou S (Câble 01-47).

Pour arrêter la programmation automatique, appuyez sur la touche **MENU**.

Lorsque la programmation automatique est terminée, le **MENU Edition programmes** apparaît à l'écran. Pour modifier le programme enregistré, reportez-vous à la section 'Modification de la programmation'.

Programmation manuelle

- La programmation manuelle vous permet de régler et d'organiser manuellement les stations dans l'ordre voulu. Vous pouvez également associer un nom de station de cinq lettres à chaque numéro de programme.

- Appuyez sur la touche **MENU**, puis utilisez la touche ▲ / ▼ pour sélectionner le menu **EMETTEUR**.
- Appuyez sur la touche ►, puis sur la touche ▲ / ▼ pour sélectionner **Memo. Manuelle**.
- Appuyez sur la touche ► pour sélectionner **Mémoire**. Sélectionnez le premier numéro de programme avec la touche ◀ / ▶ ou les touches numérotées du menu **Mémoire**.
- Appuyez sur la touche ▼ pour sélectionner **Système**. Sélectionnez un système TV avec la touche ◀ / ▶.
 - L** : SECAM L/L' (en option)
 - BG** : PAL B/G, SECAM B/G (Europe/Europe de l'Est/Asie/Nouvelle-Zélande/Moyen-Orient/Afrique/Australie)
 - I** : PAL I/II (Royaume-Uni/Irlande/Hong Kong/Afrique du Sud)
 - DK** : PAL D/K, SECAM D/K (Europe de l'Est/Chine/Afrique/CEI)
 - M** : (Etats-Unis/Corée/Philippines) (en option)
- Appuyez sur la touche ▼ pour sélectionner **Tuner**. Appuyez sur la touche ◀ / ▶ pour sélectionner l'option appropriée, **V/UHF** ou **Câble**.
- Appuyez sur la touche ▼ pour sélectionner **Canal**. Vous pouvez sélectionner le numéro de canal voulu avec les touches NUMEROTEES. Sélectionnez, si possible, le numéro de canal (1 à 69) directement avec les touches numérotées.
- Appuyez sur la touche ▼ pour sélectionner **Recherche**. Appuyez sur la touche ◀ / ▶ pour commencer la recherche. Si une station est trouvée, la recherche s'arrête.
- Appuyez sur la touche **OK** pour enregistrer la station.
- Pour enregistrer une autre station, répétez les étapes 3 à 8.

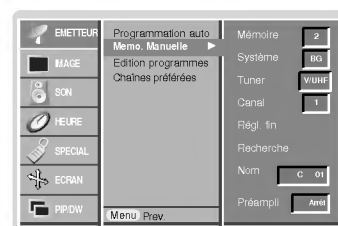

Options du menu Emetteur

Mise au point

- Normalement, la mise au point est nécessaire uniquement en cas de mauvaise réception.
 1. Répétez les étapes 1 et 2 de la procédure décrite dans la section 'Programmation manuelle'.
 2. Appuyez sur la touche ►, puis sur la touche ▲ / ▼ pour sélectionner **Régl. fin.**
 3. Appuyez sur la touche ◀ / ▶ pour régler l'image et le son de façon optimale.
 4. Appuyez sur la touche **OK**.
Le programme mis au point est indiqué par un numéro jaune pendant la sélection des programmes.
 5. Appuyez sur la touche **EXIT** pour revenir sur l'image normale du téléviseur.

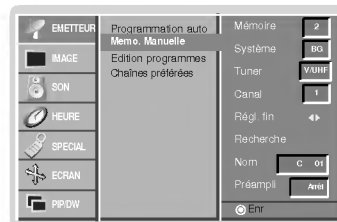

Attribution d'un nom de station

1. Répétez les étapes 1 et 2 de la procédure décrite dans la section 'Programmation manuelle'.
2. Appuyez sur la touche ►, puis sur la touche ▲ / ▼ pour sélectionner **Nom**.
3. Appuyez sur la touche ► pour afficher le menu **Nom**.
4. Appuyez sur la touche ▲. Vous pouvez utiliser un blanc, +, -, les chiffres **0 à 9** et les caractères alphabétiques **A à Z**.
La touche ▼ vous permet d'effectuer la sélection dans le sens inverse.
5. Sélectionnez la position suivante en appuyant sur la touche ►, puis choisissez le deuxième caractère, etc.
6. Appuyez deux fois sur la touche **OK**.
7. Appuyez sur la touche **EXIT** pour revenir sur l'image normale du téléviseur.

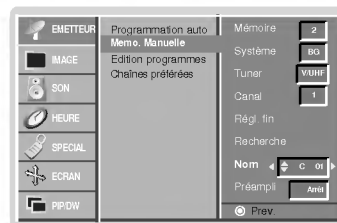

Amplificateur d'antenne (en option)

- Sur certains appareils cette fonction est optionnelle. Seul un appareil équipé de l'amplificateur d'antenne peut réaliser cette fonction.
En cas de mauvaise réception du signal d'antenne, vous pouvez utiliser l'amplificateur incorporé en effectuant les manipulations suivantes.
 1. Répétez les étapes 1 et 2 de la procédure décrite dans la section 'Programmation manuelle'.
 2. Appuyez sur la touche ►, puis sur la touche ▲ / ▼ pour sélectionner **Préampli**.
 3. Appuyez sur la touche ◀ / ▶ pour sélectionner **Marche** ou **Arrêt** dans le menu déroulant **Préampli**.
 4. Appuyez sur la touche **OK**.
 5. Appuyez sur la touche **EXIT** pour revenir sur l'image normale du téléviseur.



Modification de la programmation

- Cette fonction permet de supprimer ou de sauter les programmes mémorisés. Vous pouvez également déplacer les numéros de programme de certaines stations ou copier les données d'une station sans nom dans le numéro de programme sélectionné.

1. Appuyez sur la touche **MENU**, puis utilisez la touche ▲ / ▼ pour sélectionner le menu **EMETTEUR**.
2. Appuyez sur le bouton ► et sur le bouton ▲ / ▼ pour sélectionner **Edition programmes**.
3. Appuyez sur la touche ► pour afficher le menu **Edition programmes**.

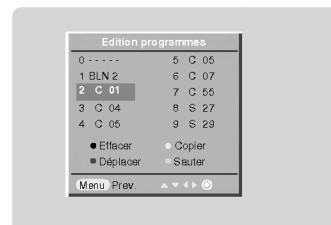

Suppression d'un programme

1. Sélectionnez le programme à supprimer avec la touche ▲ / ▼ ou ◀ / ▶.
2. Appuyez deux fois sur la touche **ROUGE**.
Le programme sélectionné est supprimé et tous les programmes suivants sont décalés d'une position vers le haut.

Copie d'un programme

1. Sélectionnez le programme à copier à l'aide de la touche ▲ / ▼ ou ◀ / ▶.
2. Appuyez sur la touche **VERTE**.
Tous les programmes suivants sont décalés d'une position vers le bas.

Déplacement d'un programme

1. Sélectionnez le programme à déplacer à l'aide de la touche ▲ / ▼ ou ◀ / ▶.
2. Appuyez sur la touche **JAUNE**.
3. Déplacez le programme jusqu'au numéro voulu avec la touche ▲ / ▼ ou ◀ / ▶.
4. Appuyez de nouveau sur la touche **JAUNE** pour désactiver cette fonction.

Saut d'un numéro de programme

1. Sélectionnez le numéro de programme à sauter avec la touche ▲ / ▼ ou ◀ / ▶.
2. Appuyez sur la touche **BLEUE**. Le programme « sauté » devient bleu.
3. Appuyez de nouveau sur la touche **BLEUE** pour libérer le programme « sauté ».
Lorsque vous sautez un numéro de programme, vous ne pouvez plus le sélectionner avec la touche **PR** ▲ / ▼ en mode d'affichage TV normal. Pour le sélectionner, entrez directement le numéro du programme avec les touches **NUMEROTEES** ; vous pouvez également utiliser le menu **Edition programmes** ou **Programme table** (Tableau de programmation).

Programme favori

- Cette fonction vous permet de sélectionner directement votre programme favori.

1. Appuyez sur la touche **MENU**, puis utilisez la touche ▲ / ▼ pour sélectionner le menu **EMETTEUR**.
2. Appuyez sur le bouton ► et sur le bouton ▲ / ▼ pour sélectionner **Chaînes préférées**.
3. Appuyez sur la touche ► pour afficher le menu correspondant au mode **Chaînes préférées**.
4. Sélectionnez -- ---- avec la touche ▲ / ▼.
5. Sélectionnez le numéro de programme désiré avec le bouton ◀ / ▶ ou les boutons **NUMERO**. Pour un numéro à un chiffre, tapez d'abord un '0' ('05' pour 5).
6. Pour enregistrer un autre programme, répétez les étapes 4 au 5.
Vous pouvez enregistrer jusqu'à 8 programmes.
7. Appuyez sur la touche **OK**.
8. Appuyez sur la touche **EXIT** pour revenir sur l'image normale du téléviseur.

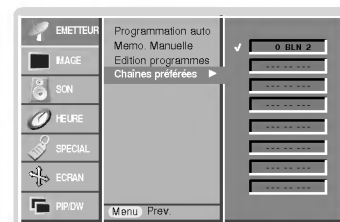

FRANÇAIS

Appuyez sur la touche **FAVOURITE** pour sélectionner le programme favori enregistré.

Affichage du tableau de programmation

- Vous pouvez vérifier les programmes mémorisés en affichant le tableau de programmation.

Affichage du tableau de programmation

Appuyez sur la touche **LIST** (Liste) pour afficher le menu **Programme table** (Tableau de programmation).

- Certains programmes peuvent apparaître en bleu. Il s'agit des programmes configurés avec la fonction **Programme Edit** (Modifier programme).
- Lorsqu'aucun nom de station n'a été affecté à un programme, le numéro du canal est affiché dans le tableau de programmation.

Sélection d'un programme dans le tableau de programmation

Sélectionnez un programme avec la touche ▲ / ▼ ou ◀ / ▶.
Appuyez ensuite sur la touche **OK**.
L'écran plasma active le programme correspondant au numéro choisi.

Défilement des pages du tableau de programmation

Le tableau de programmation comporte 10 pages et inclut 100 programmes.
Pour faire défiler les pages, appuyez plusieurs fois sur la touche ▲ / ▼ ou ◀ / ▶.

Appuyez sur la touche **LIST** pour revenir à l'affichage TV normal.

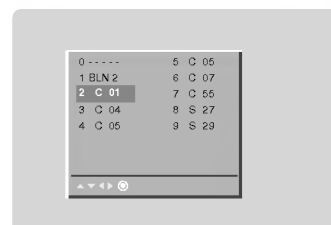

Réglage de l'image

PSM (Mémorisation des paramètres de l'image)

- L'option PSM vous permet de définir les paramètres d'affichage optimaux pour votre téléviseur.
- Lorsque vous réglez l'affichage (contraste, luminosité, couleur, netteté et teinte) manuellement, l'option PSM prend automatiquement la valeur UTILISATEUR.

1. Appuyez sur la touche **PSM**.

- Chaque pression sur la touche **PSM** modifie l'affichage de l'écran comme illustré ci-dessous.



- Vous pouvez également sélectionner les réglages **Intelligent Eye**, **Dynamique**, **Standard**, **Doux** ou **Utilisateur** dans le menu IMAGE.
- Les réglages **Intelligent Eye**, **Dynamique**, **Standard** et **Doux** qui permettent une qualité d'image optimale, sont définis en usine et ne peuvent pas être modifiés.
- Lorsque la fonction Eye est activée, l'écran règle automatiquement l'image en fonction des conditions ambiantes afin d'obtenir un résultat optimal.

CSM (mémoire du paramétrage des couleurs)

1. Appuyez sur la touche **MENU**, puis sur la touche ▲ / ▼ pour sélectionner le menu **IMAGE**.
2. Appuyez sur la touche ► puis sur la touche ▲ / ▼ pour sélectionner **Temp de Coul.**
3. Appuyez sur la touche ► puis sur la touche ▲ / ▼ pour sélectionner la température de couleur de votre choix.
4. Appuyez sur la touche **EXIT** pour revenir sur l'image normale du téléviseur.

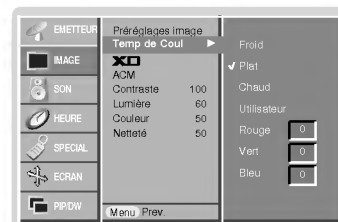

- Chaque pression sur la touche ▲ / ▼ modifie l'affichage de l'écran comme illustré ci-dessous.

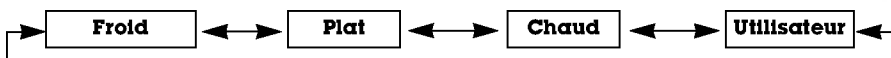

Réglage manuel de la couleur

- Vous pouvez régler la température des couleurs rouge, vert et bleu à votre convenance.

1. Appuyez sur la touche **MENU**, puis sur la touche ▲ / ▼ pour sélectionner le menu **IMAGE**.
2. Appuyez sur la touche ► puis sur la touche ▲ / ▼ pour sélectionner **Temp de Coul.**
3. Appuyez sur la touche ► puis sur la touche ▲ / ▼ pour sélectionner **Utilisateur**.
4. Appuyez sur la touche ►. Effectuez les réglages à l'aide de la touche ▲ / ▼ / ◀ / ▶.
5. Appuyez sur la touche **EXIT** pour revenir sur l'image normale du téléviseur.

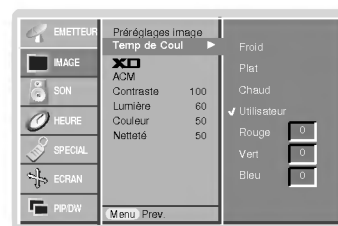

XD

- Le mode XD, qui repose sur un puissant processeur numérique LG, vous permet de profiter d'une image réaliste haute définition.
- Cette fonction n'est pas disponible en mode RGB[PC] et HDMI[PC].
- Lorsque vous sélectionnez une option (**Intelligent Eye**, **Dynamique**, **Standard** et **Doux**) du menu IMAGE, la fonction **XD** est automatiquement activée.

1. Appuyez sur la touche **MENU**, puis sur la touche ▲ / ▼ pour sélectionner le menu **IMAGE**.
2. Appuyez sur la touche ► puis sur la touche ▲ / ▼ pour sélectionner **XD**.
3. Appuyez sur la touche ► puis sur la touche ▲ / ▼ pour sélectionner **Marche** ou **Arrêt**.
4. Appuyez sur la touche **EXIT** pour revenir sur l'image normale du téléviseur.

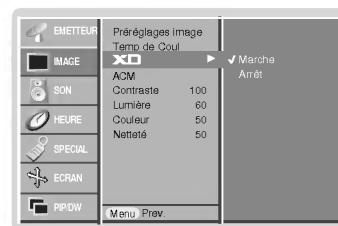

sRGB

- Cette fonction est disponible uniquement si un appareil disposant du mode sRGB est connecté à votre téléviseur. Elle permet de restituer fidèlement les couleurs de l'image d'origine.
- Cette fonction est opérationnelle avec les modes suivants : Mode RGB[PC], HDMI[PC] uniquement

1. Appuyez sur la touche **MENU**, puis sur la touche ▲ / ▼ pour sélectionner le menu **IMAGE**.
2. Appuyez sur la touche ► puis sur la touche ▲ / ▼ pour sélectionner **sRGB**.
3. Appuyez sur la touche ► puis sur la touche ▲ / ▼ pour sélectionner **Marche** ou **Arrêt**.
4. Appuyez sur la touche **EXIT** pour revenir sur l'image normale du téléviseur.



ACM (Gestion des couleurs active)

- Réglez la fonction **ACM** pour sélectionner l'apparence désirée.
- Cette fonction est opérationnelle avec les modes suivants : TV, AV1, AV2, S-Video2, AV3, AV4, AV5 or COMPONENT, RGB[DTV], HDMI[DTV].
- Cette fonction n'est pas disponible en mode **XD Arrêt**.

1. Appuyez sur la touche **MENU**, puis sur la touche ▲ / ▼ pour sélectionner le menu **IMAGE**.
2. Appuyez sur la touche ► puis sur la touche ▲ / ▼ pour sélectionner **ACM**.
3. Appuyez sur la touche ►. Effectuez les réglages à l'aide de la touche ◀ / ▶.
4. Appuyez sur la touche **EXIT** pour revenir sur l'image normale du téléviseur.

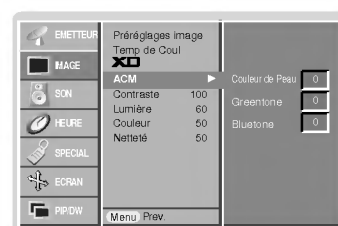

FRANÇAIS

Réglage de l'image

- Vous pouvez régler le contraste, la luminosité, l'intensité des couleurs, la netteté de l'image et la teinte de l'image selon vos préférences.
- Les options de réglage de la couleur ou de la netteté ne sont pas disponibles en mode RGB[PC] et HDMI[PC].
- L'option Tint n'est pas disponible en mode PAL/SECAM.

1. Appuyez sur la touche **MENU**, puis sur la touche ▲ / ▼ pour sélectionner le menu **IMAGE**.
2. Appuyez sur la touche ► puis sur la touche ▲ / ▼ pour sélectionner l'option désirée.
3. Appuyez sur la touche ►. Effectuez les réglages à l'aide de la touche ◀ / ▶.
4. Appuyez sur la touche **EXIT** pour revenir sur l'image normale du téléviseur.

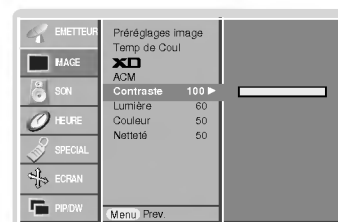

Réglage du son

SSM (Mémorisation des paramètres du son)

- Cette fonction vous permet de profiter d'un environnement sonore optimal sans aucun réglage. En effet, le téléviseur sélectionne automatiquement le réglage audio le plus adapté au programme que vous regardez.
- Lorsque vous réglez le son (aigus, basses et balance) manuellement, l'option SSM prend automatiquement la valeur UTILISATEUR.

1. Appuyez sur la touche **SSM**.
2. Appuyez sur la touche **SSM** pour sélectionner l'option audio de votre choix.



- Vous pouvez également sélectionner **SRS TSXT**, **Plat**, **Musique**, **Film**, **Sports** ou **Utilisateur** dans le menu SON.
- Les réglages **SRS TSXT**, **Plat**, **Musique**, **Film** et **Sports** sont prédéfinis en usine pour une reproduction optimale du son et ne peuvent être modifiés.

- est une marque déposée de SRS Labs, Inc.
- La technologie TruSurround XT est utilisée sous licence de SRS Labs, Inc.

BBE

- La fonction BBE High Definition Sound permet d'obtenir un son plus clair et plus présent. Les dialogues sont ainsi plus compréhensibles et la musique plus réaliste.

1. Appuyez sur la touche **MENU**, puis sur la touche ▲ / ▼ pour sélectionner le menu SON.
2. Appuyez sur la touche ► puis sur la touche ▲ / ▼ pour sélectionner **BBE**.
3. Appuyez sur la touche ► puis sur la touche ▲ / ▼ pour sélectionner **Marche** ou **Arrêt**.
4. Appuyez sur la touche **EXIT** pour revenir sur l'image normale du téléviseur.

BBE. Fabriqué sous licence de BBE Sound, Inc.

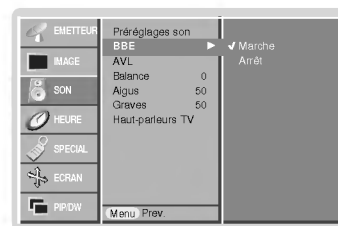

Contrôle automatique du volume (AVL)

- Cette fonction permet de maintenir un niveau de volume égal, même lorsque vous changez de programme.

1. Appuyez sur la touche **MENU**, puis sur la touche ▲ / ▼ pour sélectionner le menu SON.
2. Appuyez sur la touche ► puis sur la touche ▲ / ▼ pour sélectionner **AVL**.
3. Appuyez sur la touche ► puis sur la touche ▲ / ▼ pour sélectionner **Marche** ou **Arrêt**.
4. Appuyez sur la touche **EXIT** pour revenir sur l'image normale du téléviseur.

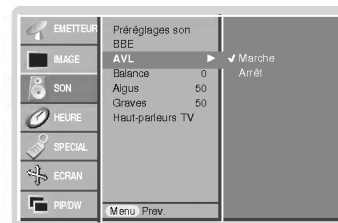

Réglage du son

1. Appuyez sur la touche **MENU**, puis sur la touche ▲ / ▼ pour sélectionner le menu SON.
2. Appuyez sur la touche ►. Sélectionnez la fonction adéquate avec la touche ▲ / ▼.
3. Appuyez sur la touche ► puis sur la touche ◀ / ▶ pour modifier le réglage.
4. Appuyez sur la touche **EXIT** pour revenir sur l'image normale du téléviseur.

Remarque : Les options **Aigus**, **Graves** ou **BBE** ne sont pas disponibles en mode **SRS TSXT**.

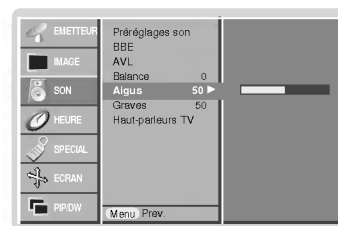

Haut-parleurs du téléviseur

- Vous pouvez régler les haut-parleurs du téléviseur.
- En mode COMPONENT, RGB[PC] et HDMI[PC] mode, vous pouvez reproduire un signal audio, même en l'absence de signal vidéo.

1. Appuyez sur la touche **MENU**, puis sur la touche ▲ / ▼ pour sélectionner le menu **SON**.
2. Appuyez sur la touche ► puis sur la touche ▲ / ▼ pour sélectionner **Haut-parleurs TV**.
3. Appuyez sur la touche ► puis sur la touche ▲ / ▼ pour sélectionner **Marche** ou **Arrêt**.
4. Appuyez sur la touche **EXIT** pour revenir sur l'image normale du téléviseur.

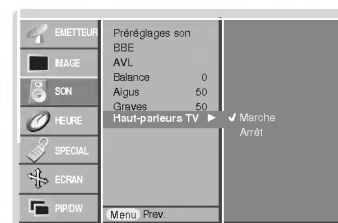

Sélection du mode stéréo/bilingue

- Lorsque vous sélectionnez un programme, le mode de restitution du son s'affiche après le numéro du programme, puis le nom du programme disparaît.

Affichage à l'écran

Appuyez sur la touche I/II pour afficher le mode de restitution du son.

Emission	Affichage à l'écran
Mono	MONO
Stéréo	STEREO
Bilingue	DUAL I

Sélection du mode mono

Si le signal stéréo d'une émission est faible, vous pouvez sélectionner le mode mono en appuyant deux fois sur la touche I/II. La réception mono permet d'améliorer la profondeur du son. Pour revenir en mode stéréo, appuyez deux fois sur la touche I/II.

Sélection de la langue pour les émissions bilingues

Si vous recevez un programme bilingue, vous pouvez sélectionner les modes de diffusion **DUAL I**, **DUAL II** ou **DUAL I + II** en appuyant plusieurs fois sur la touche I/II.

- **DUAL I** diffuse la première langue sur les haut-parleurs.
- **DUAL II** diffuse la seconde langue sur les haut-parleurs.
- **DUAL I + II** diffuse une langue différente sur chacun des haut-parleurs.

Réception du son NICAM (en option)

- Si votre écran plasma est équipé d'un tuner PDP permettant la réception du son NICAM, vous pourrez profiter d'un son numérique de haute qualité.

Appuyez plusieurs fois sur la touche I/II pour sélectionner le mode de restitution du son d'une émission.

- Pour les émissions en NICAM mono, vous pouvez sélectionner les modes **NICAM MONO** ou **FM MONO**.
- Pour les émissions en NICAM stéréo, vous pouvez sélectionner les modes **NICAM STEREO** ou **FM MONO**. Si le signal stéréo est faible, sélectionnez le mode **FM mono**.
- Pour les émissions en NICAM bilingue, vous pouvez sélectionner les modes **NICAM DUAL I**, **NICAM DUAL II**, **NICAM DUAL I + II**, ou **MONO**. Si vous sélectionnez le mode **FM mono**, l'indication **MONO** s'affiche à l'écran.

Sélection de la sortie audio en mode AV

En mode AV, vous pouvez sélectionner le signal audio qui sera diffusé sur les haut-parleurs.

Appuyez plusieurs fois sur la touche I/II pour sélectionner le mode de sortie audio.

- **L+R** : Les signaux audio gauche et droit sont respectivement diffusés sur les haut-parleurs gauche et droit.
- **L+L** : Le signal audio gauche est diffusé sur les haut-parleurs gauche et droit.
- **R+R** : Le signal audio droit est diffusé sur les haut-parleurs gauche et droit.

Options du menu Heure

Réglage de l'horloge

- Si le réglage de l'heure est effacé à la suite d'une panne de courant, ou parce que vous avez débranché le téléviseur, réinitialisez l'horloge.

1. Appuyez sur la touche **MENU**, puis sur la touche ▲ / ▼ pour sélectionner le menu **HEURE**.
2. Appuyez sur la touche ►, puis sur la touche ▲ / ▼ pour sélectionner **Horloge**.
3. Appuyez sur la touche ►, puis sur la touche ▲ / ▼ pour régler l'heure.
4. Appuyez sur la touche ►, puis sur la touche ▲ / ▼ pour régler les minutes.
5. Appuyez sur la touche **EXIT** pour revenir sur l'image normale du téléviseur.



Réglage de la fonction On/Off Timer (Mise sous/hors tension automatique)

- Cette fonction est opérationnelle uniquement si l'heure courante a déjà été paramétrée.
- La fonction Off-timer (Mise hors tension programmée) est prioritaire sur la fonction On-timer (Mise sous tension programmée) si toutes deux sont activées en même temps.
- La fonction On-timer (Mise sous tension programmée) nécessite que le téléviseur soit en mode veille.

1. Appuyez sur la touche **MENU**, puis sur la touche ▲ / ▼ pour sélectionner le menu **HEURE**.
2. Appuyez sur la touche ► puis sur la touche ▲ / ▼ pour sélectionner **Heure arrêt** ou **Heure Marche**.
3. Appuyez sur la touche ►, puis sur la touche ▲ / ▼ pour sélectionner **Marche**.
4. Appuyez sur la touche ►, puis sur la touche ▲ / ▼ pour régler l'heure.
5. Appuyez sur la touche ►, puis sur la touche ▲ / ▼ pour régler les minutes.
6. Fonction **Heure Marche** uniquement : appuyez sur la touche ►, puis sur la touche ▲ / ▼ pour régler le niveau du volume.
7. Appuyez sur la touche **EXIT** pour revenir sur l'image normale du téléviseur.

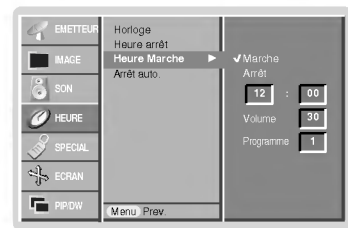

- Pour annuler la fonction **Heure arrêt/Heure Marche** Appuyez sur la touche ▲ / ▼ pour sélectionner **Arrêt** à l'étape 3.
- Si vous n'appuyez sur aucune touche dans un délai de deux heures après la mise en marche automatique du téléviseur, celui-ci retourne automatiquement en mode veille.

Mise en veille automatique

- Si aucun signal d'entrée n'est détecté par le téléviseur, celui-ci s'éteint automatiquement au bout de 10 minutes.

1. Appuyez sur la touche **MENU**, puis sur la touche ▲ / ▼ pour sélectionner le menu **HEURE**.
2. Appuyez sur la touche ►, puis sur la touche ▲ / ▼ pour sélectionner **Arrêt auto.**
3. Appuyez sur la touche ►, puis sur la touche ▲ / ▼ pour sélectionner **Marche** ou **Arrêt**.
4. Appuyez sur la touche **EXIT** pour revenir sur l'image normale du téléviseur.

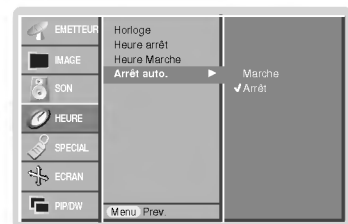

Mise en veille

La fonction de veille programmable permet de mettre en veille le téléviseur après une période de temps prédéfinie.

- En appuyant sur la touche **SLEEP** plusieurs fois de suite ou de manière continue, choisissez un délai (en minutes). L'écran affiche **Min** puis, dans l'ordre, **10, 20, 30, 60, 90, 120, 180 et 240**. Le compte à rebours est lancé dès la fin du réglage.

- a. Pour afficher le temps restant avant la mise en veille du téléviseur, appuyez une fois sur la touche **SLEEP**.
- b. Pour annuler le temps de veille, appuyez plusieurs fois sur la touche **SLEEP** jusqu'à ce que l'affichage **Min** apparaisse.
- c. Si vous désactivez le téléviseur après avoir réglé un temps de veille programmable, le réglage est annulé.

Menu SPECIAL

Verrouillage

- Le téléviseur peut être réglé de manière à ce que la télécommande soit indispensable pour contrôler ses différentes fonctions.

1. Appuyez sur la touche **MENU**, puis sur la touche ▲ / ▼ pour sélectionner le menu **SPECIAL**.
2. Appuyez sur la touche ►, puis sur la touche ▲ / ▼ pour sélectionner **Verrouillage**.
3. Appuyez sur la touche ► puis sur la touche ▲ / ▼ pour sélectionner **Marche** ou **Arrêt**.
4. Appuyez sur la touche **EXIT** pour revenir sur l'image normale du téléviseur.

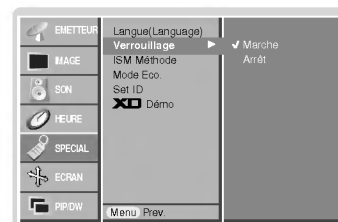

- Le téléviseur garde en mémoire le dernier réglage effectué, même éteint.
- Si le verrouillage parental est activé et si vous avez éteint le téléviseur à l'aide de la télécommande, appuyez sur la touche **INPUT**, **PR** ▲ / ▼ du téléviseur ou sur la touche **POWER**, **INPUT**, **MULTIMEDIA**, **PR** ▲ / ▼ ou de la télécommande pour le réactiver.
- Lorsque le verrouillage parental est activé, le message " ⚠ Verrouillage parental activé " s'affiche à chaque pression d'une touche du panneau de commande.

ISM Méthode (Méthode ISM)

- Evitez d'afficher une image fixe sur l'écran du téléviseur pendant une durée prolongée. En effet, une image figée provenant d'un jeu PC/vidéo peut, à la longue, provoquer l'apparition d'une image fantôme qui subsiste lorsque vous changez l'affichage.

1. Appuyez sur la touche **MENU**, puis sur la touche ▲ / ▼ pour sélectionner le menu **SPECIAL**.
2. Appuyez sur la touche ►, puis sur la touche ▲ / ▼ pour sélectionner **ISM Méthode**.
3. Appuyez sur la touche ►, puis sur la touche ▲ / ▼ pour sélectionner **Normal**, **Cérusé**, **Orbiter** ou **Inversion**.
 - **Cérusé** :
La fonction Cérusé permet d'éliminer les images rémanentes de l'écran. Cette fonction ne permet pas de supprimer complètement une image lorsque le niveau de rémanence est excessif. Appuyez de nouveau sur une touche pour désactiver cette fonction.
 - **Orbiter** :
En mode Orbiter, pour éviter l'affichage d'une image permanente, l'écran bouge toutes les 2 minutes. La fonction Orbiter permet d'éviter les images fantômes. Il est cependant préférable de ne jamais laisser d'image fixe affichée à l'écran.
 - **Inversion** :
La fonction Inversion permet d'inverser la couleur de l'écran toutes les 30 minutes.
4. Appuyez sur la touche **EXIT** pour revenir sur l'image normale du téléviseur.

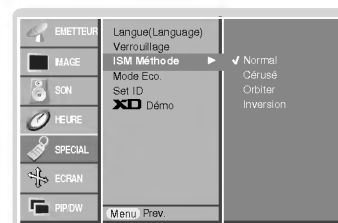

FRANÇAIS