

TV LCD | TV Plasma

GUIDE DE L'UTILISATEUR

MODÈLES DE TV LCD

32LG60**
37LG60**
42LG60**
42LG61**
47LG60**

MODÈLES DE TV Plasma

32PG60**
42PG60**
50PG60**
50PG70**
60PG70**

Avant de mettre en marche votre poste de télévision, lisez attentivement ce manuel.

Vous pourrez aussi vous y référer pour tous les réglages futurs. Notez le numéro de série et le numéro du modèle, qui figurent sur la plaque signalétique fixée à l'arrière du poste. Votre revendeur vous les demandera pour le service après vente.

ACCESSOIRES

Assurez-vous que les accessoires suivants sont fournis avec votre téléviseur. S'il vous manque un ou plusieurs de ces accessoires, veuillez contacter le distributeur qui vous a vendu l'appareil.

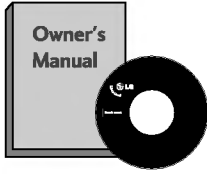

Mode d'emploi

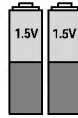

Piles

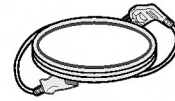

Cordon d'alimentation

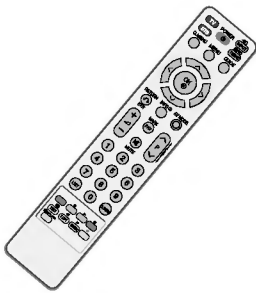

Télécommande

Cette fonction n'est pas disponible pour tous les modèles.

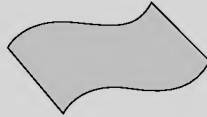

Chiffon doux
Nettoyez l'écran avec ce chiffon.

Si la surface externe comporte des traces de doigts ou des taches, nettoyez-la avec un chiffon doux spécial.

Évitez de frotter lorsque vous tentez d'éliminer une tache. Vous risquez de rayer ou de décolorer la surface.

MODÈLES DE TV Plasma



Dispositif de fixation des câbles

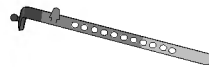
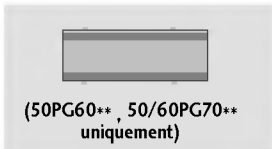

Support de câbles
(32/42PG60** uniquement)

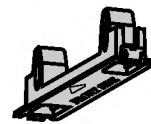

Capot de protection
(Voir page 13)

(32PG60** uniquement)



Protège-câbles
(Voir page 8)

MODÈLES DE TV LCD



Dispositif de fixation des câbles

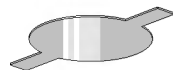

Capot de protection
(Voir page 13)

(32/37LG60** uniquement)



32LG60** : 3de chaque
37LG60** : 4de chaque

(42LG60**, 42LG61** uniquement)



2de chaque(4x16) 1de chaque 4de chaque (4x20)

Protège-câbles
(Voir page 8)

TABLE DES MATIÈRES

ACCESSOIRES 1

PRÉPARATION

COMMANDES DU PANNEAU AVANT	4
INFORMATIONS SUR LE PANNEAU ARRIÈRE...	6
INSTALLATION DU SOCLE	8
VEUILLEZ INSTALLER LA TELEVISION AVEC PRECAUTION POUR EVITER QU'ELLE NE TOMBE.....	9
COUVERTURE DU PANNEAU ARRIÈRE POUR LA DISPOSITION DES CÂBLES	10
SUPPORT EMERILLON	11
Installation du socle.....	12
Montage au mur : Installation horizontale	13
Raccordement à une antenne.....	14

CONFIGURATION DE L'ÉQUIPEMENT EXTERNE

CONFIGURATION DU RÉCEPTEUR HD.....	15
Branchement d'un DVD.....	17
Branchement d'un magnétoscope	20
INSERTION DU MODULE CI.....	22
CONFIGURATION DE LA SORTIE DIGITAL AUDIO OUT OPTICAL.....	23
CONFIGURATION D'UNE AUTRE SOURCE AUDIO/VIDÉO	24
REGLAGE DE L'ENTRÉE USB.....	25
Branchement d'un PC.....	26
-Configuration de l'écran pour le mode PC.....	29

UTILISATION DU TÉLÉVISEUR / COMMANDE DES PROGRAMMES

Fonctions des touches de la télécommande ...	34
Mise sous tension du téléviseur.....	36
Sélection des programmes	36
Volume Adjustment.....	36
MENU RAPIDE	37
SÉLECTION ET RÉGLAGE DES MENUS À L'ÉCRAN...	38
Mémorisation des chaînes.....	39
Programmation manuelle(EN MODE NUMÉRIQUE)....	40
Programmation manuelle(EN MODE ANALOGIQUE) ...	41
Edition des programmes	43
Préampli	46
Mise à jour logic.....	47
Diagnostiques.....	48
CI [COMMON INTERFACE] INFORMATION (INFOS CI (interface commune))	49

Table des programmes.....	50
LISTE DES ENTRÉES.....	51
	52
ETIQUETTE DE SOURCE.....	54
MODE AV.....	55

POUR UTILISER LE DISPOSITIF USB

Lors de connecter le dispositif USB	56
LISTE DES PHOTOS.....	57
LISTE DE MUSIQUE.....	61

EPG (ELECTRONIC PROGRAMME GUIDE) (EN MODE NUMÉRIQUE UNIQUEMENT))

- Activation / désactivation du guide de programmes électronique	64
- Sélectionnez un programme.....	64
- Signification des touches en mode de guide NOW/NEXT (Actuel/Suivant)	65
- Signification des touches en mode Guide sur 8 jours .	65
- Signification des touches en mode Modification date .	65
- Button Function in Extended Description Box	66
- Signification des touches en mode de réglage Enregistrement/Rappel	66
- Fonction des boutons en mode Schedule List (Programmer une liste).....	66

RÉGLAGES DE L'IMAGE

RÉGLAGE DE LA TAILLE DE L'IMAGE (FORMAT D'IMAGE).....	67
RÉGLAGES PRÉDÉFINIS DE L'IMAGE	
- Mode image – Réglages prédéfinis	69
- Réglages automatique de la tonalité de couleur (Chaud / Moyen / Froid)	70
RÉGLAGE MANUEL DE L'IMAGE	
- Mode image - Option Utilisateur.....	71
- Mode Image – Utilisateurs expérimentés	72
TECHNOLOGIE D'OPTIMISATION DE L'IMAGE.....	73
AVANCÉ : MODE DE FILM / CINÉMA RÉEL	74
MODE AVANCÉ - NIVEAU NOIR	75
TruMotion AVANCE	76
Trumotion Demo	77
PROTECTION DES YEUX	78
RÉINITIAL. IMAGE	79

VOYANT D'ALIMENTATION	80
ISM Method (Réduction de la rémanence à l'écran) (Méthode ISM)	81
MODE IMAGE ECONOMIE D'ENERGIE	82

RÉGLAGES DU SON ET DE LA LANGUE

NIVELAGE AUTO VOLUME (VOLUME AUTO)	83
RÉGLAGES PRÉDÉFINIS DU SON – MODE DU SON	84
RÉGLAGES DU SON – MODE UTILISATEUR ...	85
SRS TruSurround XT	85
VOIX CLAIRES	86
Balance	87
ACTIVATION ET DÉSACTIVATION DES HAUT-PAR- LEURS	88
SÉLECTION DE LA SORTIE AUDIO NUMÉRIQUE..	89
REINITIALISATION DES PARAMETRES AUDIO	90
I/II	
- Réception Stéréo/Bilingue (En mode analogique uniquement)	91
- Réception NICAM (En mode analogique unique ment)	92
- Sélection de la sortie audio	92
Langue du menu à l'écran/ Sélection du pays.	93
SÉLECTION DE LA LANGUE(EN MODE NUMÉRIQUE UNIQUEMENT)	94

RÉGLAGE DE L'HEURE

Horloge	95
ACTIVATION ET DÉSACTIVATION DE L'HORLOGE...	96
RÉGLAGE DE LA MISE EN VEILLE AUTOMATIQUE...	97
CONFIGURATION DU FUSEAU HORAIRE	98
RÉGLAGE DE LA MINUTERIE DE VEILLE	98

CONTRÔLE PARENTAL

DEFIN. M.D.PASSE & SYSTÈME DE VERROUILLAGE	99
BLOCAGE D'UN PROGRAMME	100
Contrôle parental	101
Blocage Touches	102

TÉLÉTEXTE

Pour activer/désactiver le télétexte	103
Texte SIMPLE	103
Texte TOP	103
FASTEXT	104
Fonctions télétexte spéciales	104

TÉLÉTEXTE NUMÉRIQUE

TÉLÉTEXTE DANS LE SERVICE NUMÉRIQUE...	105
TÉLÉTEXTE DU SERVICE NUMÉRIQUE	105

ANNEXE

DÉPANNAGE	106
ENTRETIEN	108
SPÉCIFICATIONS DE L'APPAREIL	109
PROGRAMMATION DE LA TÉLÉCOMMANDE ...	111
Codes IR	113
Installation du système de commande externe	115

PRÉPARATION

COMMANDES DU PANNEAU AVANT

- L'image peut être différente de celle affichée sur votre poste de télévision.
- Si votre produit est entouré d'un film de protection, enlevez-le et nettoyez le produit avec un chiffon de polissage.

MODÈLES DE TV Plasma

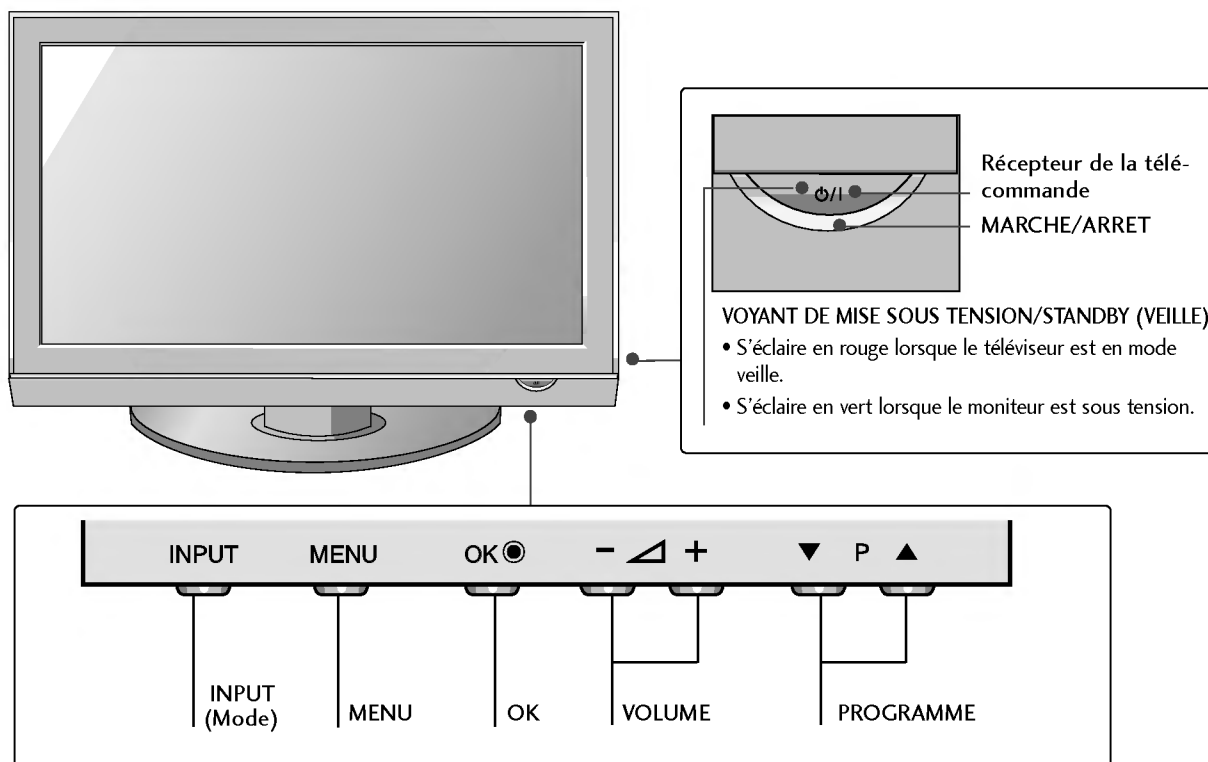

MODÈLES DE TV LCD

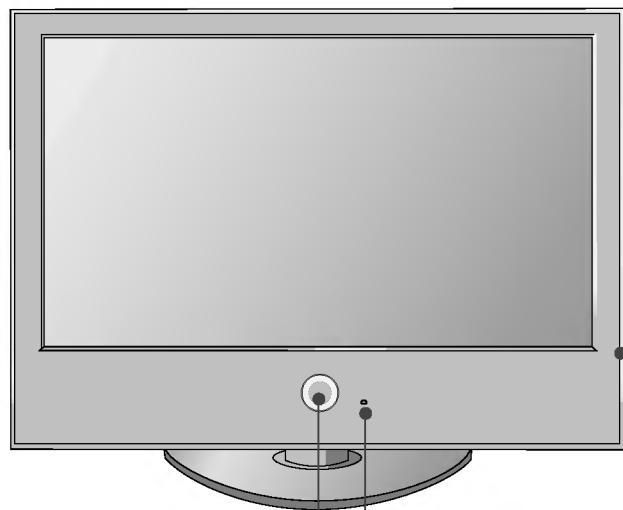

Capteur intelligent
Règle l'image en fonction des condi-
tions ambiantes.

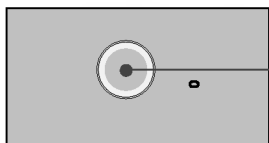
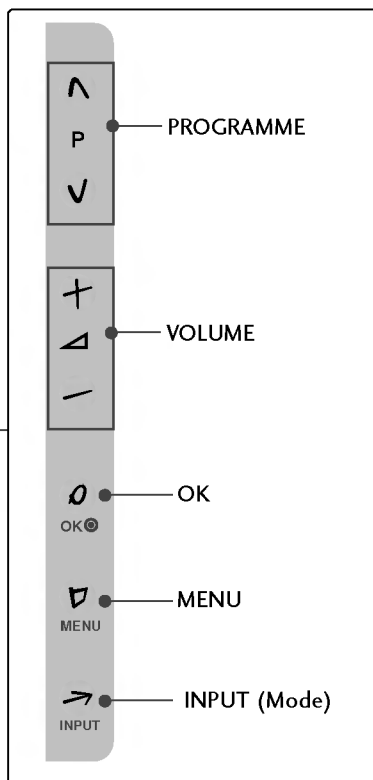

MARCHE/ARRET VOYANT DE MISE SOUS TENSION/STANDBY (VEILLE)

- S'éclaire en rouge lorsque le téléviseur est en mode veille.
 - Devient blanc lorsque la télévision est en marche.
- Important : Vous pouvez régler le voyant d'alimentation dans le menu **OPTION**.

PRÉPARATION

INFORMATIONS SUR LE PANNEAU ARRIÈRE

- L'image peut être différente de celle affichée sur votre poste de télévision.

MODÈLES DE TV Plasma

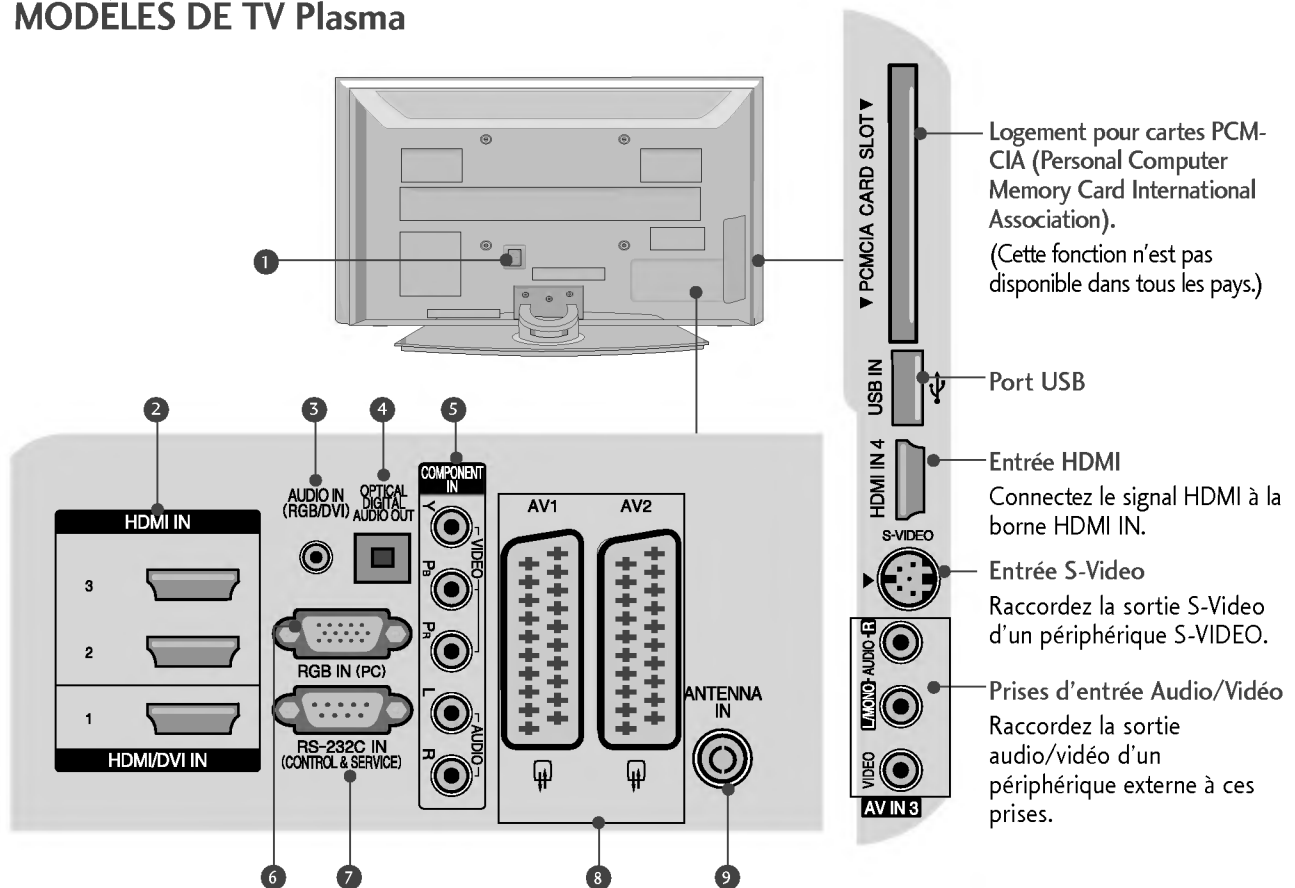

- 1** Prise du cordon d'alimentation
Ce téléviseur fonctionne en alimentation en alternatif (CA). La tension est indiquée à la section Spécifications. Ne jamais faire fonctionner le téléviseur en courant continu (CC).
- 2** Entrée HDMI
Connectez le signal HDMI à la borne HDMI IN. Vous pouvez également connecter le signal DVI (VIDEO) au port HDMI/DVI à l'aide du câble DVI à HDMI.
- 3** Entrée audio RGB/DVI
Raccorder l'audio depuis un ordinateur personnel ou une télévision numérique.
- 4** SORTIE AUDIO NUMERIQUE OPTIQUE
Permet de raccorder un appareil audio numérique à partir de divers types d'équipements.
Remarque : en mode veille, ces ports ne sont pas disponibles.
- 5** Entrée Composant
Connectez votre télécommande câblée à ce port.
- 6** Port RVB
Raccorder la sortie depuis un ordinateur.
- 7** Port d'entrée RS-232C (CONTRÔLE & SERVICE)
Raccordez le port de série des périphériques de contrôle à la prise RS-232C.
- 8** Péritel euroconnecteur (AV1/AV2)
Raccordez l'entrée ou la sortie de la prise Péritel d'un périphérique externe à ces prises.
- 9** Antenna Input
Raccorder l'antenne RF à ce jack.

MODÈLES DE TV LCD

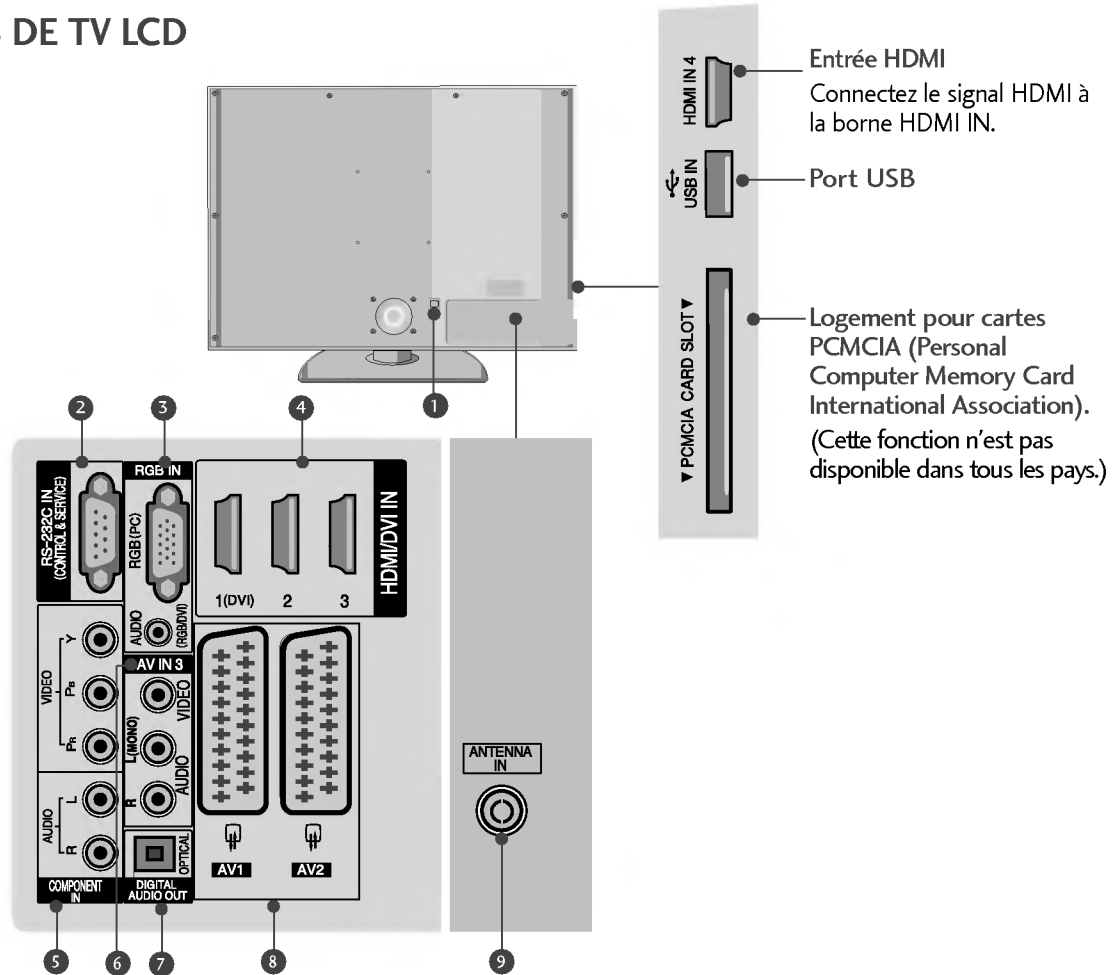

- 1** Prise du cordon d'alimentation
Ce téléviseur fonctionne en alimentation en alternatif (CA). La tension est indiquée à la section Spécifications. Ne jamais faire fonctionner le téléviseur en courant continu (CC).
- 2** Port d'entrée RS-232C (CONTRÔLE & SERVICE)
Raccordez le port de série des périphériques de contrôle à la prise RS-232C.
- 3** Port RVB
Raccorder la sortie depuis un ordinateur.
Entrée audio RGB/DVI
Raccorder l'audio depuis un ordinateur personnel ou une télévision numérique.
- 4** Entrée HDMI
Connectez le signal HDMI à la borne HDMI IN. Vous pouvez également connecter le signal DVI (VIDEO) au port HDMI/DVI à l'aide du câble DVI à HDMI.
- 5** Entrée Composant
Connectez votre télécommande câblée à ce port.
- 6** Prises d'entrée Audio/Vidéo
Raccordez la sortie audio/vidéo d'un périphérique externe à ces prises.
- 7** SORTIE AUDIO NUMERIQUE OPTIQUE
Permet de raccorder un appareil audio numérique à partir de divers types d'équipements.
Remarque : en mode veille, ces ports ne sont pas disponibles.
- 8** Péritel euroconnecteur (AV1/AV2)
Raccordez l'entrée ou la sortie de la prise Péritel d'un périphérique externe à ces prises.
- 9** Entrée antenne
Raccorder l'antenne RF à ce jack.

PRÉPARATION

INSTALLATION DU SOCLE

32/37/42LG60**, 42LG61** uniquement

- 1 Couchez avec précaution l'écran de télévision sur une surface rembourrée pour éviter d'abimer l'écran.

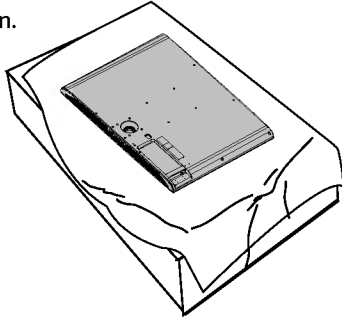

- 2 Fixez le pied de la télévision au support.

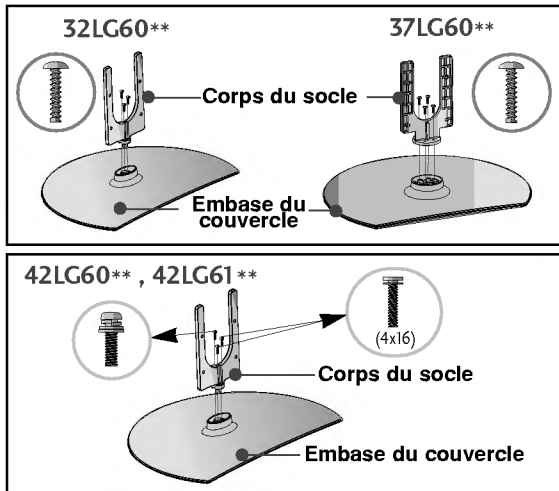

- 3 Montez la télévision comme indiqué.

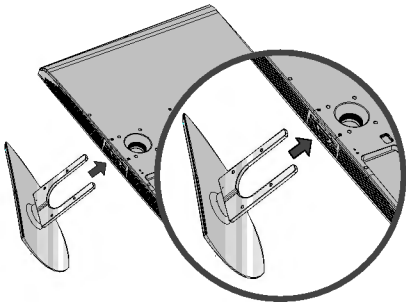

- 4 Fixez fermement à l'aide des 4 vis en utilisant les orifices prévus à cet effet, situés à l'arrière de la télévision.

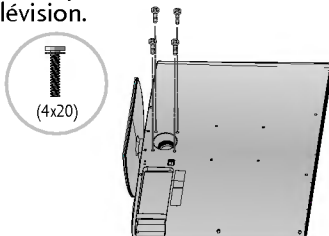

32PG60** uniquement

- 1 Couchez avec précaution l'écran de télévision sur une surface rembourrée pour éviter d'abimer l'écran.

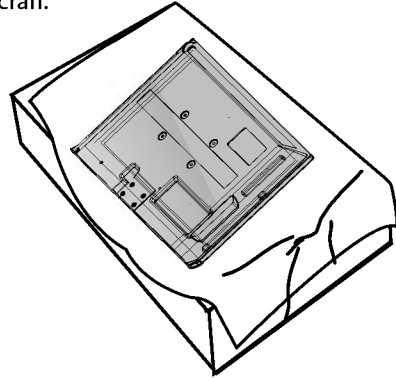

- 2 Montez la télévision comme indiqué.

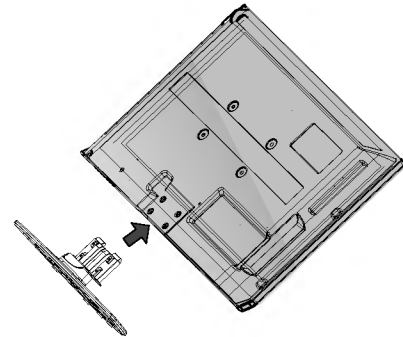

- 3 Fixez fermement à l'aide des 4 vis en utilisant les orifices prévus à cet effet, situés à l'arrière de la télévision.

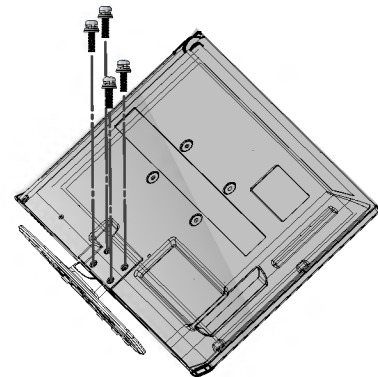

VEUILLEZ INSTALLER LA TELEVISION AVEC PRECAUTION POUR EVITER QU'ELLE NE TOMBE.

- Vous devez acheter, dans les magasins spécialisés, les équipements nécessaires pour fixer la télévision au mur.
- Placez la télévision près du mur afin d'éviter qu'elle ne tombe si on la pousse.
- Les consignes présentées ci-après font décrire comment installer votre télévision en toute sécurité et consistent à la fixer au mur, ce qui permet d'éviter qu'elle ne tombe si on la pousse. Ce système évitera que la télévision bascule vers l'avant et n'occasionne des blessures.

Cela permettra également d'éviter d'endommager votre produit. Vérifiez qu'aucun enfant ne grimpe ou ne se suspende à la télévision.

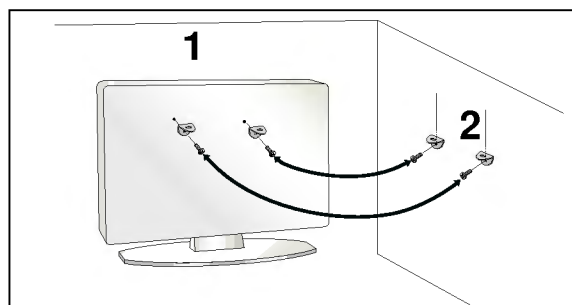
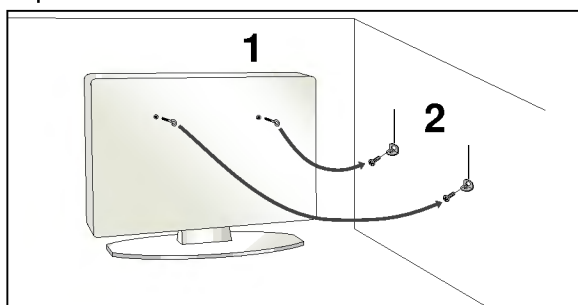

- 1 Utilisez les boulons à œil ou les supports/boulons du téléviseur pour fixer l'appareil au mur, comme indiqué dans l'illustration ci-dessous.

(Si votre télévision comporte des vis, veuillez les dévisser.)

* Insérez les boulons à œil ou les supports/boulons du téléviseur, puis serrez-les solidement dans les orifices supérieurs.

- 2 Fixez les supports muraux à l'aide des boulons. Ajustez la hauteur du support fixé au mur.

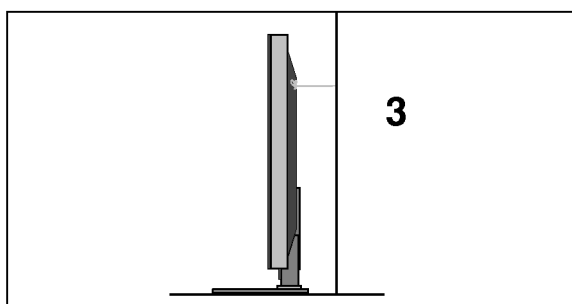

- 3 Utiliser une corde solide pour attacher l'appareil. Pour plus de sécurité, la corde doit être à l'horizontale entre le mur et l'appareil.

! REMARQUE

- ▶ Retirer la corde avant de déplacer l'appareil.
- ▶ Utiliser un support ou un meuble assez grand et solide pour la taille et le poids de l'appareil.
- ▶ Pour utiliser l'appareil en toute sécurité, veiller à ce le support fixé au mur soit de la même hauteur que l'appareil.

PRÉPARATION

COUVERTURE DU PANNEAU ARRIÈRE POUR LA DISPOSITION DES CÂBLES

▪ L'image peut être différente de celle affichée sur votre poste de télévision.

MODÈLES DE TV Plasma

- 1 Raccordez les câbles.
Pour raccorder un équipement supplémentaire, veuillez vous reporter à la section de configuration des équipements externes.

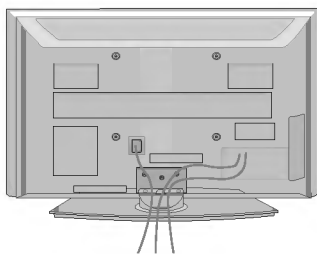

- 2 Installez le DISPOSITIF DE FIXATION DES CÂBLES comme indiqué.

32/42PG60**

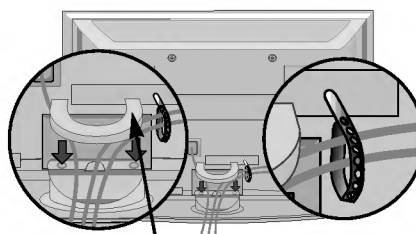

Fixez le **support de câbles** comme indiqué et fardez les câbles.

Dispositif de fixation des câbles

50PG60**, 50/60PG70**

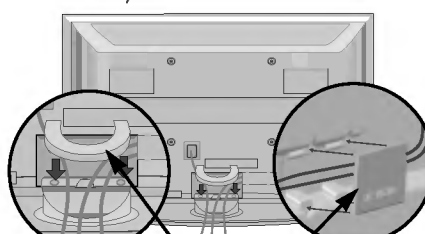

Dispositif de fixation des câbles

Comment retirer le dispositif de fixation des câbles

Tenez le **DISPOSITIF DE FIXATION DES CÂBLES** avec les deux mains et tirez-le vers le haut.

Pour le modèle 42PG60**, appuyez sur le centre de la **PINCE DE GESTION DES CÂBLES** puis soulevez la.

32PG60**

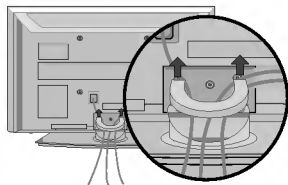

42PG60**

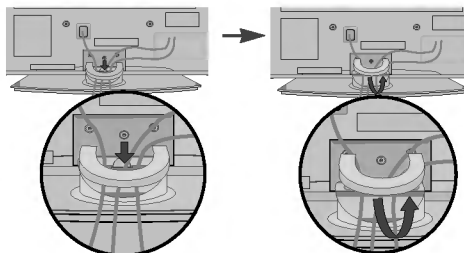

50PG60**, 50/60PG70**

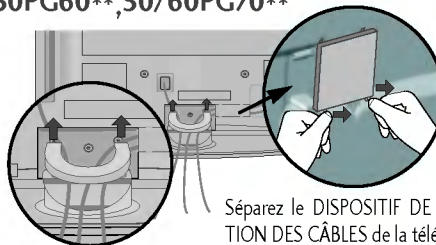

Séparez le **DISPOSITIF DE FIXATION DES CÂBLES** de la télévision en tirant sur les deux attaches.

REMARQUE

- ▶ Ne pas utiliser le **DISPOSITIF DE FIXATION DES CÂBLES** pour soulever la télévision.
- Si l'appareil tombe, vous risquez de vous blesser ou d'endommager l'appareil.

MODÈLES DE TV LCD

- 1** Alignez l'orifice avec l'onglet de la **PINCE DE GESTION DES CÂBLES**.
Faites pivoter la **PINCE DE GESTION DES CÂBLES** comme illustré.
Soyez attentif de ne pas exercer une force excessive sur la pince de rangement des câbles, qui pourrait être endommagée.

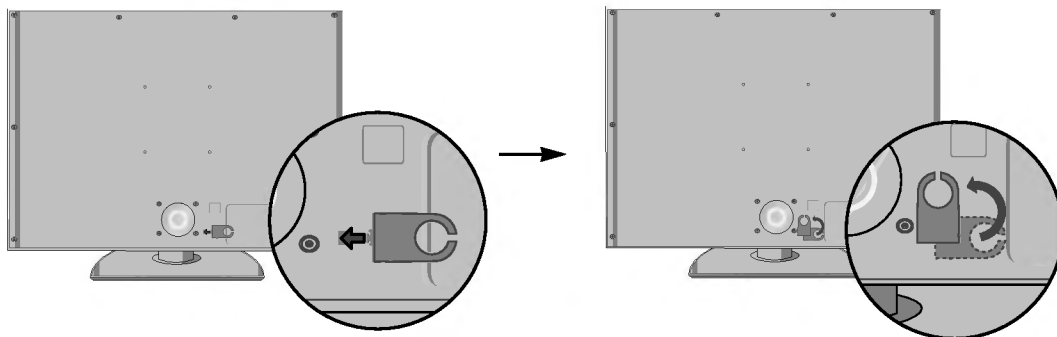

- 2** Raccordez les câbles.
Pour raccorder un équipement supplémentaire, veuillez vous reporter à la section de configuration des équipements externes.

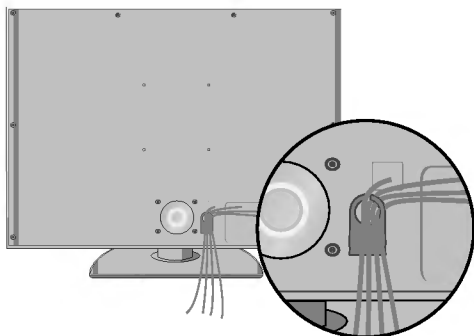

SUPPORT EMERILLON

Après avoir installé la TV, vous pouvez en ajuster manuellement la position de 20 degrés vers la gauche ou la droite pour l'adapter à votre position de regard.

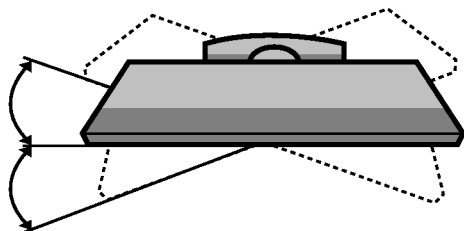

PRÉPARATION

- Vous pouvez installer ce téléviseur sur le mur, sur un bureau, etc.
- Le téléviseur est conçu pour être installé à l'horizontale.

MISE A LA TERRE

Assurez-vous de raccorder ce téléviseur à la terre afin d'éviter les chocs électriques. Si la mise à la terre n'est pas possible, demandez à un électricien qualifié d'installer un disjoncteur indépendant. N'essayez pas de mettre cet appareil à la terre en le raccordant à des câbles téléphoniques, à un paratonnerre ou à des tuyaux de gaz.

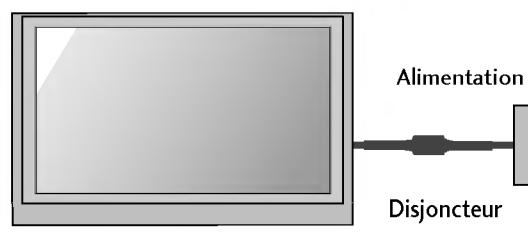

INSTALLATION DU SOCLE

Afin de permettre une aération suffisante, l'espace minimum requis est de 10 cm de chaque côté et derrière le mur.

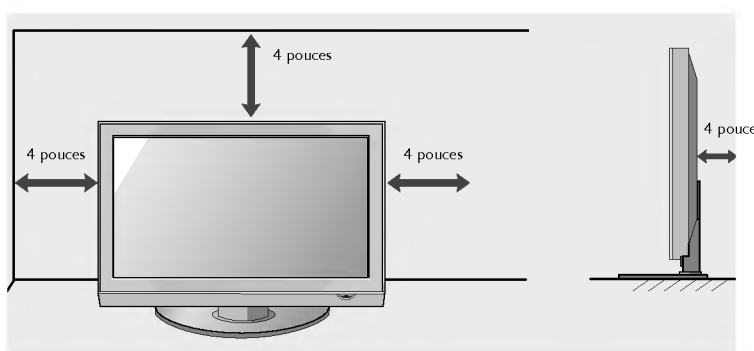
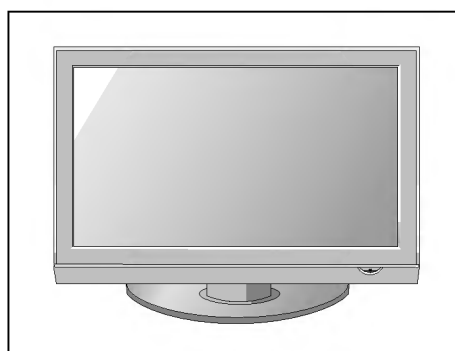

MONTAGE AU MUR : INSTALLATION HORIZONTALE

Afin de permettre une aération suffisante, l'espace minimum requis est de 10 cm de chaque côté et derrière le mur. Vous trouverez les instructions détaillées de l'installation chez votre revendeur ; reportez-vous également au Guide de configuration et d'installation de l'interface de montage au mur.

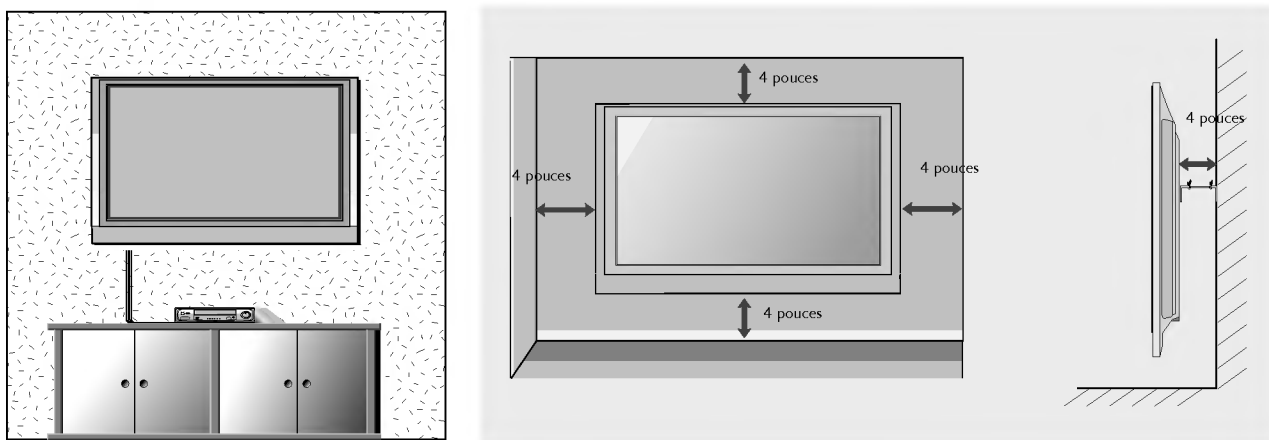

SI VOUS N'UTILISEZ PAS LE PIED A POSER

Lors de la fixation de l'unité au mur, utilisez le capot de protection destiné à l'installation sur pied.

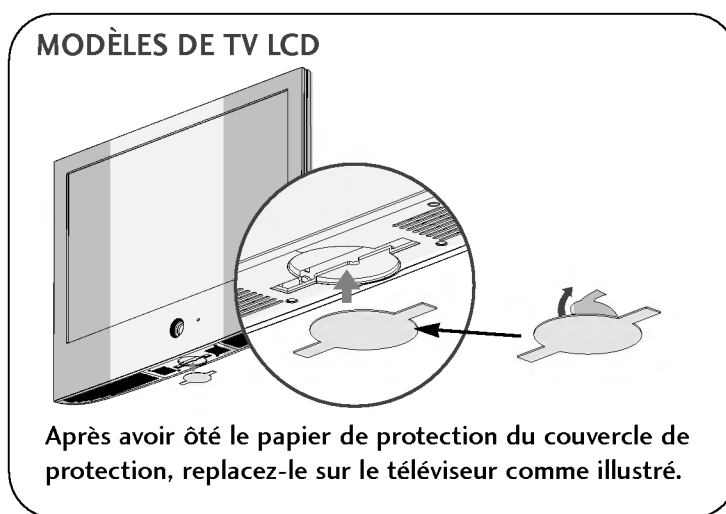
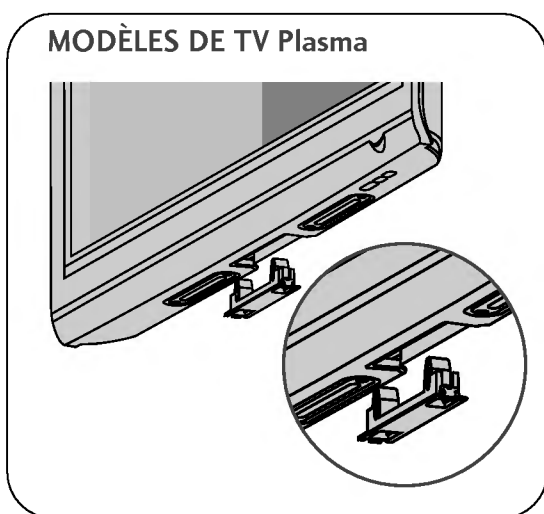

PRÉPARATION

- Ne jamais brancher le cordon d'alimentation avant d'avoir terminé de raccorder tous les équipements pour ne pas endommager l'appareil.

RACCORDEMENT À UNE ANTENNE

- Afin d'obtenir la meilleure qualité d'image, réglez la direction de l'antenne.
- Le câble et le convertisseur d'antenne ne sont pas fournis.

PRÉPARATION

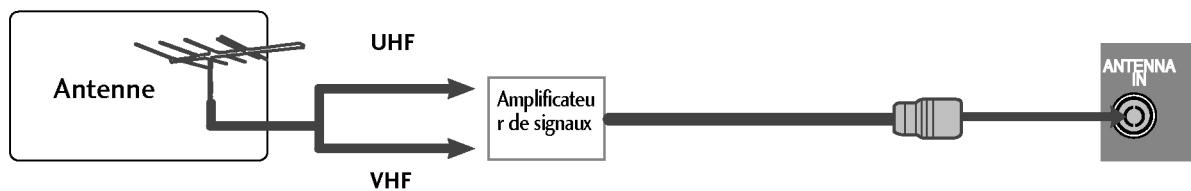
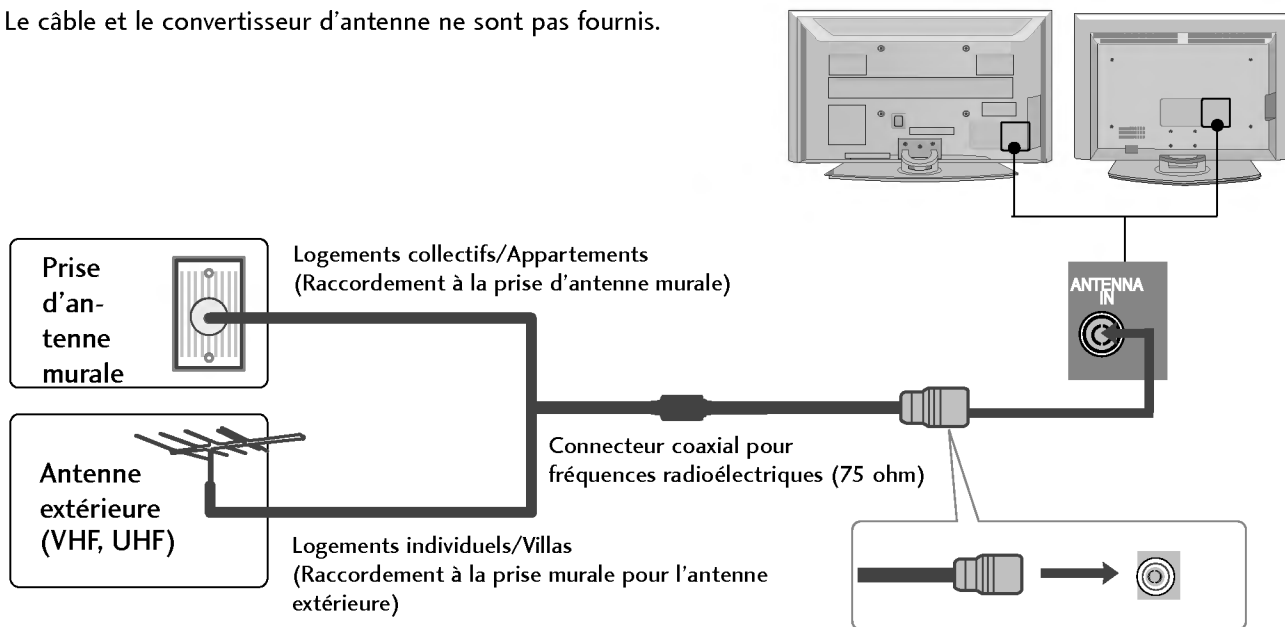

- Pour recevoir une image de meilleure qualité dans les zones où les signaux se reçoivent mal, installez sur l'antenne un amplificateur de signaux comme indiqué sur le schéma de droite.
- Pour acheminer le signal dans deux branchements de télévision, veuillez utiliser un diviseur.

CONFIGURATION DE L'ÉQUIPEMENT EXTERNE

- Ne jamais brancher le cordon d'alimentation avant d'avoir terminé de raccorder tous les équipements pour ne pas endommager l'appareil.
- Cette section consacrée à la CONFIGURATION DES EQUIPEMENTS EXTERNES présente avant tout des schémas pour les modèles de télévision plasma.
- L'image peut être différente de celle affichée sur votre poste de télévision.

CONFIGURATION DU RÉCEPTEUR HD

- Cette télévision peut recevoir des signaux numériques RF/par câble sans décodeur numérique externe. Toutefois, si vous ne parvenez pas à recevoir les signaux numériques à partir d'un décodeur ou d'une autre unité numérique externe, reportez-vous au schéma ci-dessous.

Raccordement avec un câble Composante

- 1 Raccordez les prises de sortie vidéo (Y, PB, PR) du DVD sur les prises d'entrée **COMPONENT IN VIDEO** du téléviseur.
- 2 Raccordez les sorties audio du DVD aux prises d'entrée **COMPONENT IN AUDIO** du téléviseur.
- 3 Allumez le boîtier décodeur numérique (reportez-vous au Mode d'emploi du boîtier décodeur numérique).
- 4 Sélectionnez la source d'entrée **Composant** à l'aide de la touche **INPUT** de la télécommande.

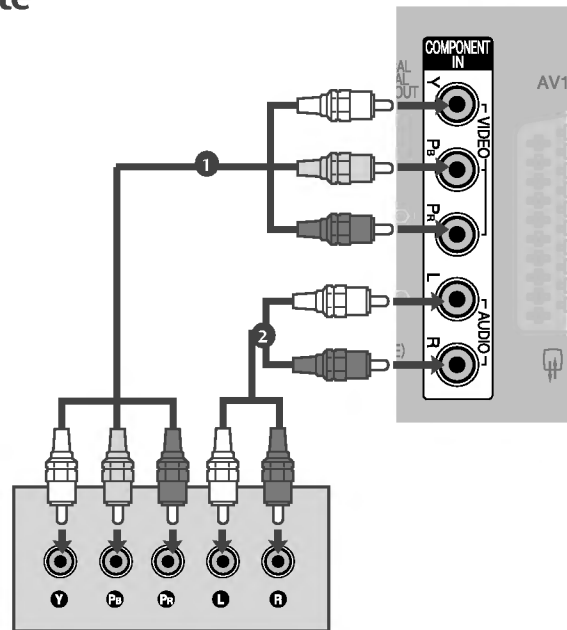

Signal	Composant	HDMI1/2/3/4
480i/576i	Oui	Non
480p/576p	Oui	Oui
720p/1080i	Oui	Oui
1080p	Oui (50/60Hz uniquement)	Oui (24Hz/30Hz/50Hz/60Hz)

CONFIGURATION DE L'ÉQUIPEMENT EXTERNE

Raccordement avec un câble HDMI

- 1 Raccordez la prise de sortie HDMI du boîtier décodeur numérique à la prise d'entrée **HDMI/DVI IN 1**, **HDMI IN 2**, **HDMI IN 3** ou **HDMI IN 4** du téléviseur.
- 2 Allumez le boîtier décodeur numérique (reportez-vous au Mode d'emploi du boîtier décodeur numérique).
- 3 Sélectionnez la source d'entrée **HDMI1**, **HDMI2**, **HDMI3** ou **HDMI4** à l'aide de la touche **INPUT** de la télécommande.

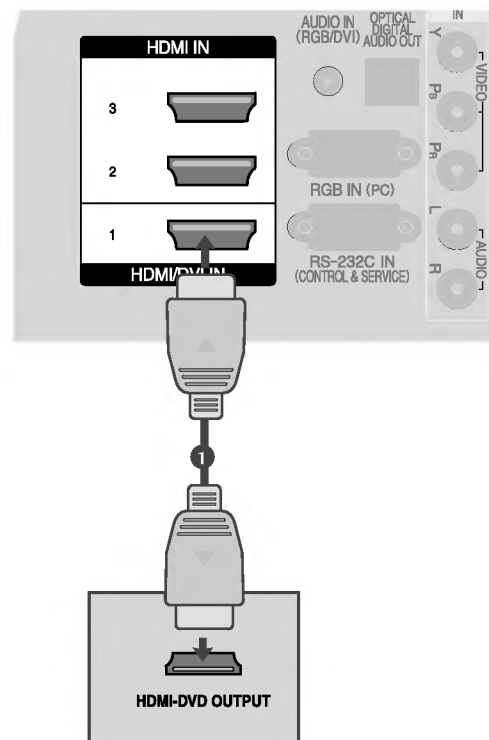

Raccordement avec un câble HDMI à DVI

- 1 Raccordez la prise de sortie DVI du boîtier décodeur numérique à la prise d'entrée **HDMI/DVI IN 1** du téléviseur.
- 2 Raccordez les câbles audio du boîtier décodeur numérique à la prise **AUDIO IN (RGB/DVI)** du téléviseur.
- 3 Allumez le boîtier décodeur numérique (reportez-vous au Mode d'emploi du boîtier décodeur numérique).
- 4 Sélectionnez la source d'entrée **HDMI1** à l'aide de la touche **INPUT** de la télécommande.

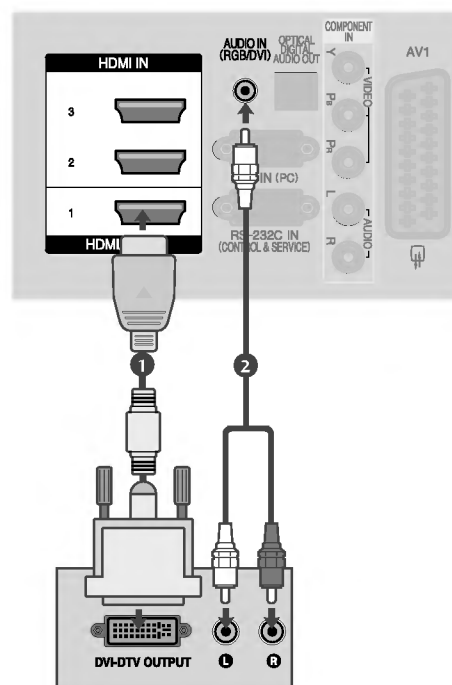

BRANCHEMENT D'UN DVD

Raccordement avec un câble Composante

- 1 Raccordez les prises de sortie vidéo (Y, PB, PR) du DVD sur les prises d'entrée **COMPONENT IN VIDEO** du téléviseur.
- 2 Raccordez les sorties audio du DVD aux prises d'entrée **COMPONENT IN AUDIO** du téléviseur.
- 3 Mettez votre lecteur DVD sous tension, puis insérez un DVD.
- 4 Sélectionnez la source d'entrée **Composant** à l'aide de la touche **INPUT** de la télécommande.
- 5 Reportez-vous au Manuel du lecteur DVD pour suivre les instructions de fonctionnement.

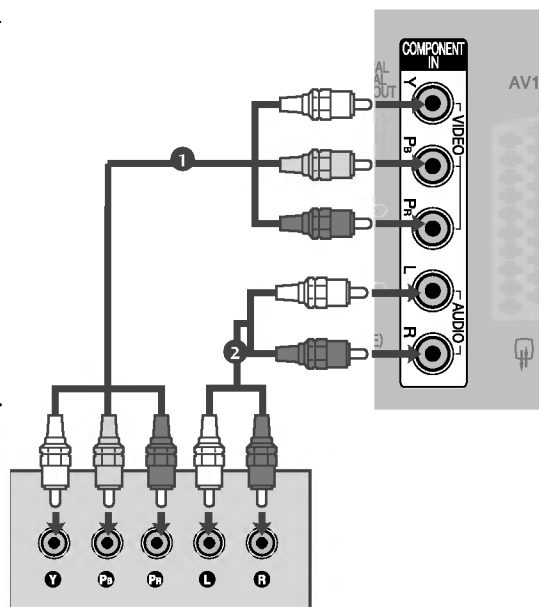

Entrées vidéo composante

Vous pouvez améliorer la qualité de l'image en branchant le lecteur DVD sur les entrées vidéo composante, comme illustré ci-dessous.

Entrées vidéo composante du téléviseur	Y	P _B	P _R
Sorties vidéo du lecteur DVD	Y	P _B	P _R
	Y	B-Y	R-Y
	Y	C _b	C _r
	Y	P _b	P _r

CONFIGURATION DE L'ÉQUIPEMENT EXTERNE

Raccordement avec un câble Périitel

- 1 Raccordez la prise Périitel du DVD à la prise Périitel **AV1** du téléviseur.
.....
- 2 Mettez votre lecteur DVD sous tension, puis insérez un DVD.
.....
- 3 Sélectionnez la source d'entrée **AV1** à l'aide de la touche **INPUT** de la télécommande.
Si vous êtes connectés sur la prise périitel AV2, sélectionnez la source d'entrée **AV2**.
.....
- 4 Reportez-vous au Manuel du lecteur DVD pour suivre les instructions de fonctionnement.

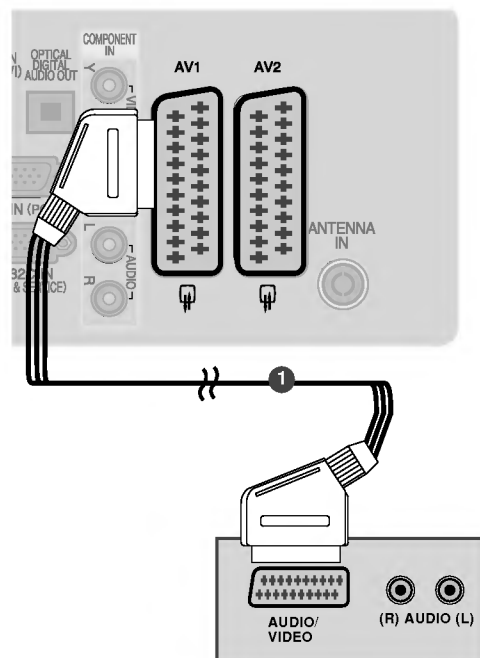

! REMARQUE

- Si vous souhaitez utiliser le câble du Périitel, vous devez utiliser le câble Périitel blindé.

Raccordement avec un câble S-Video (Télévision Plasma uniquement)

- 1 Raccordez la prise de sortie S-VIDEO du DVD à la prise d'entrée **S-VIDEO** du téléviseur.
.....
- 2 Raccordez les prises de sortie audio du DVD aux prises d'entrée **AUDIO** du téléviseur.
.....
- 3 Mettez votre lecteur DVD sous tension, puis insérez un DVD.
.....
- 4 Sélectionnez la source d'entrée **AV3** à l'aide de la touche **INPUT** de la télécommande.
.....
- 5 Reportez-vous au mode d'emploi du lecteur DVD pour suivre les instructions de fonctionnement.

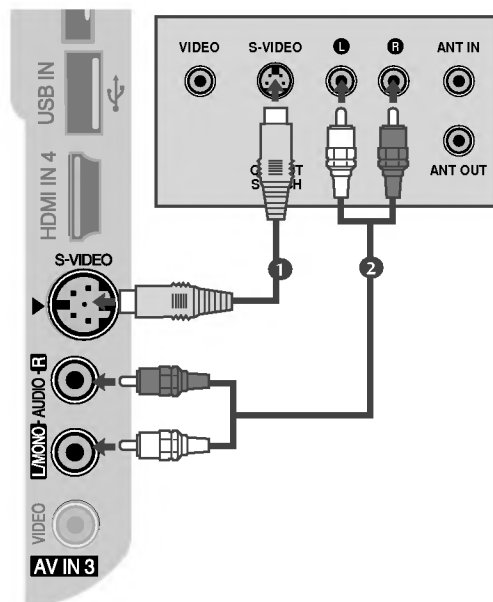

Raccordement avec un câble HDMI

- 1 Raccordez la prise de sortie HDMI du DVD à la prise d'entrée **HDMI/DVI IN 1**, **HDMI IN 2**, **HDMI IN 3** ou **HDMI IN 4** du téléviseur.
- 2 Sélectionnez la source d'entrée **HDMI1**, **HDMI2**, **HDMI3** ou **HDMI4** à l'aide de la touche **INPUT** de la télécommande
- 3 Reportez-vous au mode d'emploi du lecteur DVD pour suivre les instructions de fonctionnement.

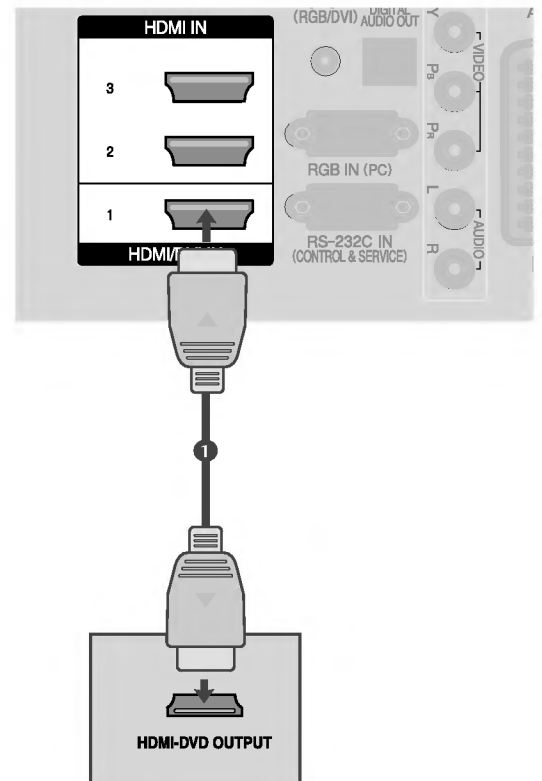

! REMARQUE

- ▶ Si vous utilisez un câble HDMI, le téléviseur peut recevoir simultanément des signaux audio et vidéo.
- ▶ Si le DVD ne prend pas en charge la fonction Auto HDMI, vous devez régler correctement la résolution de sortie.

CONFIGURATION DE L'ÉQUIPEMENT EXTERNE

BRANCHEMENT D'UN MAGNÉTOSCOPE

- Afin d'éviter de possibles interférences, veillez à laisser une distance suffisante entre le magnétoscope et le téléviseur.
- Tout particulièrement dans le cas de l'image figée d'un magnétoscope. Il se peut que l'utilisation du format 4:3 entraîne une rémanence de l'image sur l'écran.

Connexion d'un câble RF

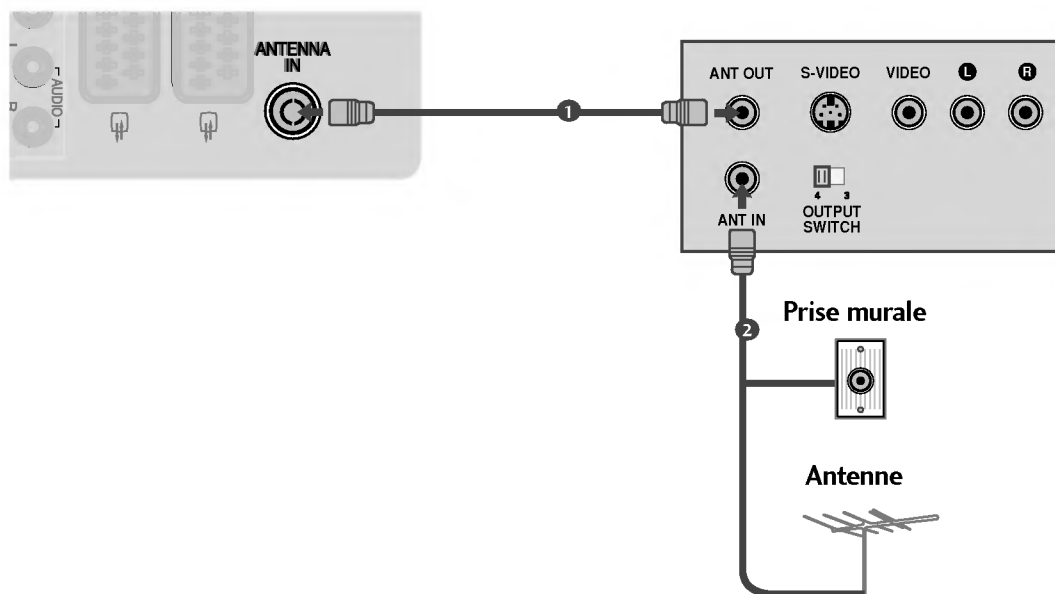

- 1 Raccordez la prise **ANT OUT** du magnétoscope à la prise **ANTENNA IN** du téléviseur.
- 2 Raccordez le câble d'antenne à la prise **ANT IN** du magnétoscope.
- 3 Appuyez sur la touche **PLAY** (LECTURE) du magnétoscope, puis trouvez le canal adéquat entre le téléviseur et le magnétoscope pour pouvoir regarder la télévision.

Raccordement avec une prise Péritel

- 1 Raccordez la prise Péritel du magnéto-scope à la prise Péritel **AV1** du téléviseur.
- 2 Insérez une cassette vidéo dans le magnéto-scope, puis appuyez sur la touche **PLAY** (LECTURE) du magnéto-scope (reportez-vous au Mode d'emploi du magnéto-scope).
- 3 Sélectionnez la source d'entrée **AV1** à l'aide de la touche **INPUT** de la télécommande.
- 4 Si vous êtes connectés sur la prise péritel **AV2**, sélectionnez la source d'entrée **AV2**.

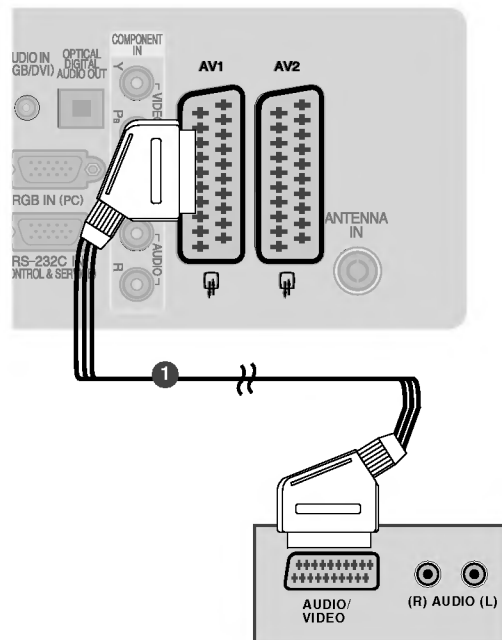

! REMARQUE

- ▶ Si vous souhaitez utiliser le câble du Péritel, vous devez utiliser le câble Péritel blindé.

Raccordement avec un câble RCA

- 1 Raccordez les câbles **AUDIO/VIDEO** du magnéto-scope aux prises **AUDIO/VIDÉO** du téléviseur. Veuillez respecter les couleurs des prises : (Vidéo =jaune, Audio gauche =blanc et Audio droit =rouge).
- 2 Insérez une cassette vidéo dans le magnéto-scope, puis appuyez sur la touche **PLAY** du magnéto-scope (reportez-vous au Mode d'emploi du magnéto-scope).
- 3 Sélectionnez la source d'entrée **AV3** à l'aide de la touche **INPUT** de la télécommande.

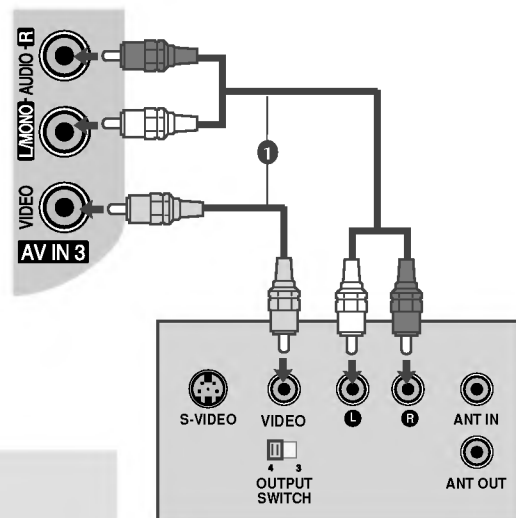

! REMARQUE

- ▶ Si vous avez un magnéto-scope mono, raccordez le câble audio du magnéto-scope à la prise **AUDIO L/MONO** du téléviseur.

CONFIGURATION DE L'ÉQUIPEMENT EXTERNE

Raccordement avec un câble S-Video (Télévision Plasma uniquement)

- 1 Raccordez la prise de sortie **S-VIDEO** du magnétoscope à la prise d'entrée **S-VIDEO** du téléviseur. Lorsque vous raccordez un magnétoscope S-Video à la prise S-Video, la qualité de l'image est nettement améliorée.
- 2 Raccordez le câble audio depuis le magnétoscope jusqu'aux prises **AUDIO** situées du téléviseur.
- 3 Insérez une cassette vidéo dans le magnétoscope, puis appuyez sur la touche **PLAY** (LECTURE) du magnétoscope (reportez-vous au Mode d'emploi du magnétoscope).
- 4 Sélectionnez la source d'entrée **AV3** à l'aide de la touche **INPUT** de la télécommande.

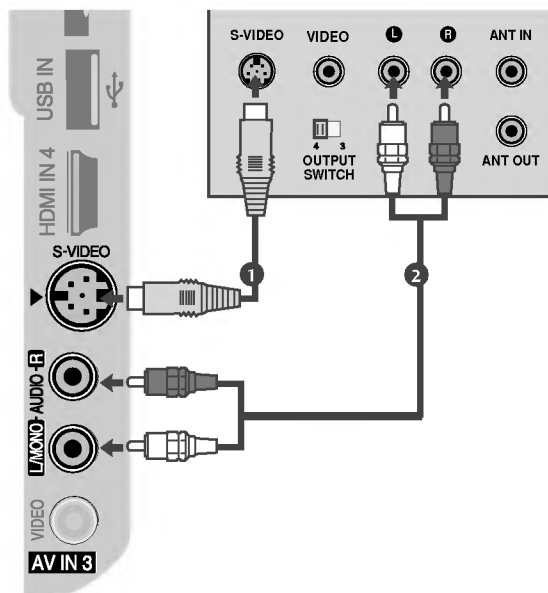

! REMARQUE

- Si les prises S-VIDEO et VIDEO ont été raccordées simultanément au magnétoscope S-VHS, seul le signal S-VIDEO peut être reçu.

INSERTION DU MODULE CI

- Pour activer les chaînes cryptées (chaînes payantes) en mode TV numérique.
- Cette fonction n'est pas disponible dans tous les pays.

- 1 Insérez le module CI dans le logement pour cartes PCMCIA (PCMCIA CARD SLOT) du téléviseur, comme indiqué sur le schéma.

Pour plus d'informations, reportez-vous à la page 49.

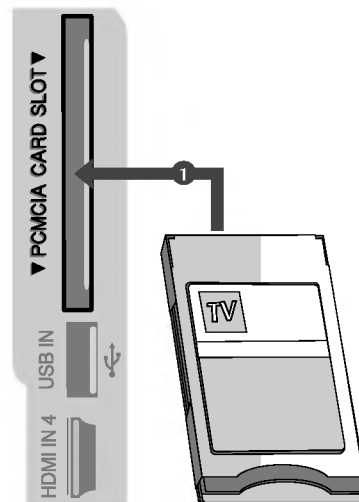

CONFIGURATION DE LA SORTIE DIGITAL AUDIO OUT OPTICAL

Envoie le son du téléviseur à un équipement audio externe via le port de sortie audio numérique (optique).

- 1 Raccordez une des extrémités d'un câble optique au port optique de sortie audio numérique (optique) du téléviseur.
- 2 Raccordez l'autre extrémité du câble optique au port d'entrée audio numérique (optique) de l'équipement audio.
- 3 Réglez l'option "Haut-parleur TV - sur Désactivé" dans le menu SON. (► p.88). Reportez-vous au mode d'emploi de l'équipement externe.

⚠ ATTENTION

- Ne jamais regarder à l'intérieur du port de sortie optique. Cela peut représenter un danger pour votre vue.

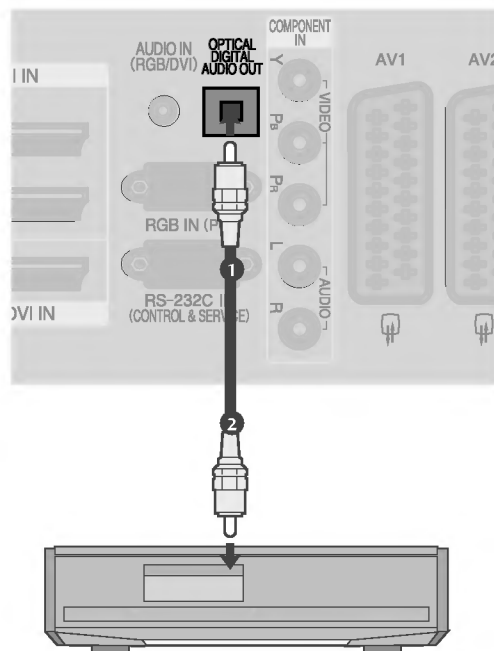

CONFIGURATION DE L'ÉQUIPEMENT EXTERNE

CONFIGURATION D'UNE AUTRE SOURCE AUDIO/VIDÉO

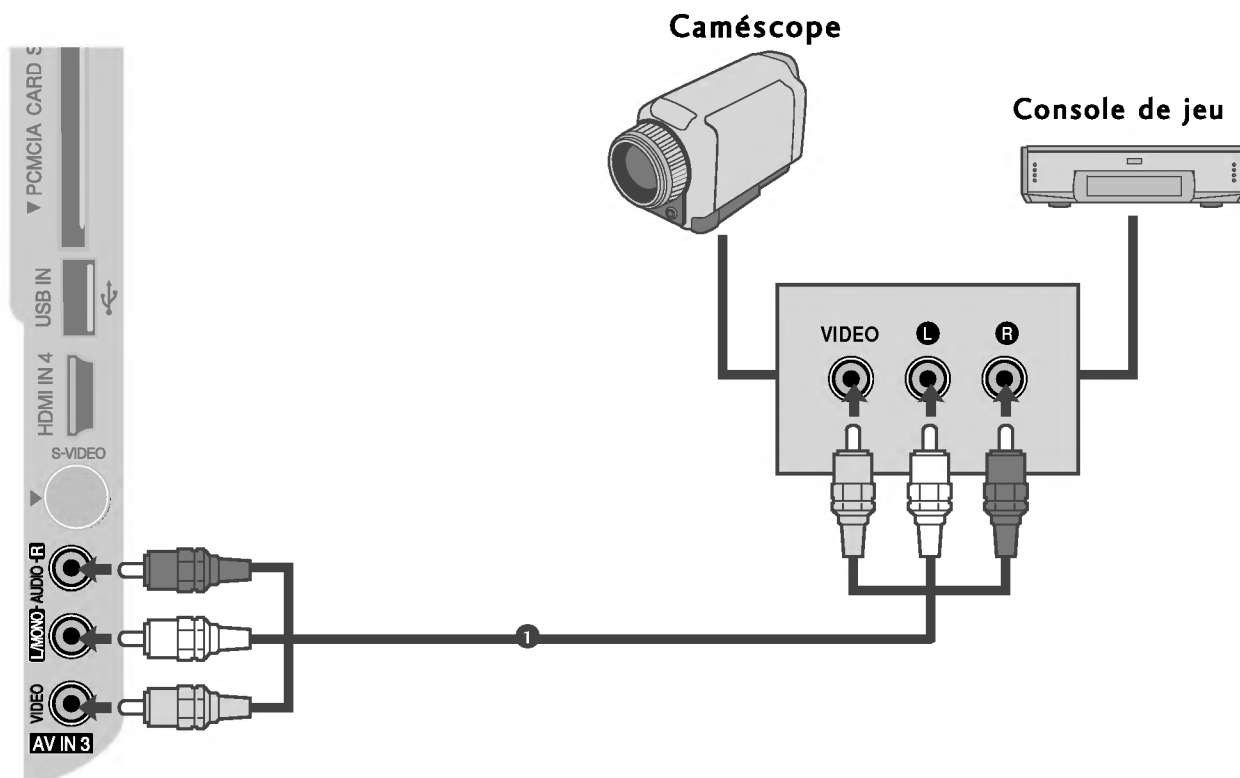

- 1 Raccordez les câbles **AUDIO/VIDÉO** du magnétoscope aux prises AUDIO/VIDÉO du téléviseur. Veuillez respecter les couleurs des prises : (Vidéo = jaune, Audio gauche = blanc et Audio droit = rouge).
- 2 Sélectionnez la source d'entrée **AV3** à l'aide de la touche **INPUT** de la télécommande.
- 3 Faites fonctionner la source externe correspondante.
Reportez-vous au guide de fonctionnement de la source externe.

REGLAGE DE L'ENTRÉE USB

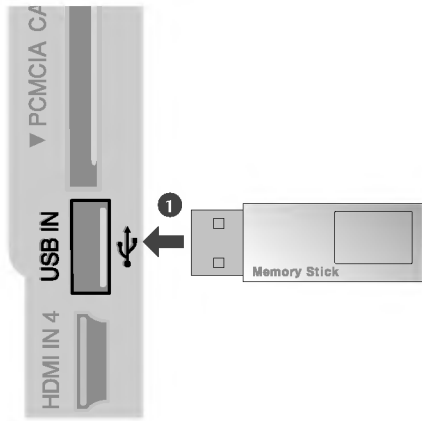

-
- 1 Connectez le dispositif USB aux jacks d'entrée **USB** sur le côté de la TV.
.....
 - 2 Après connecter les jacks d'entrée **USB IN**, vous pouvez utiliser la fonction Graveur. (► p. 56)
-

CONFIGURATION DE L'ÉQUIPEMENT EXTERNE

BRANCHEMENT D'UN PC

Ce téléviseur comprend la fonction Plug and Play, ce qui signifie que l'ordinateur s'adapte automatiquement aux paramètres du téléviseur.

Raccordement avec un câble D-sub à 15 broches

- 1 Raccordez la prise de sortie RGB du boîtier décodeur numérique à la prise d'entrée **RGB IN (PC)** du téléviseur.
- 2 Raccordez les prises de sortie audio du boîtier décodeur numérique à la prise **AUDIO IN (RGB/DVI)** du téléviseur.
- 3 Allumez l'ordinateur et le téléviseur.
- 4 Sélectionnez la source d'entrée **RGB** à l'aide de la touche **INPUT** de la télécommande.

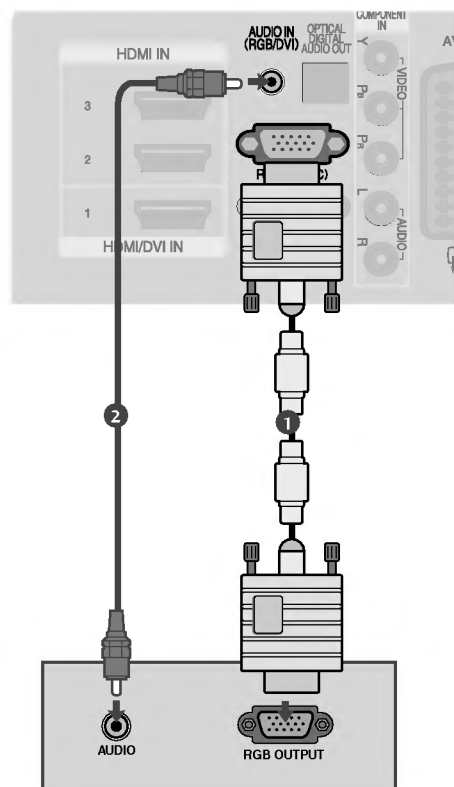

Raccordement avec un câble HDMI à DVI

- 1 Raccordez la prise de sortie DVI de l'ordinateur à la prise d'entrée **HDMI/DVI IN1** du téléviseur.
- 2 Raccordez les prises de sortie audio du boîtier décodeur numérique à la prise **AUDIO IN (RGB/DVI)** du téléviseur.
- 3 Allumez l'ordinateur et le téléviseur.
- 4 Sélectionnez la source d'entrée **HDMI1** à l'aide de la touche **INPUT** de la télécommande.

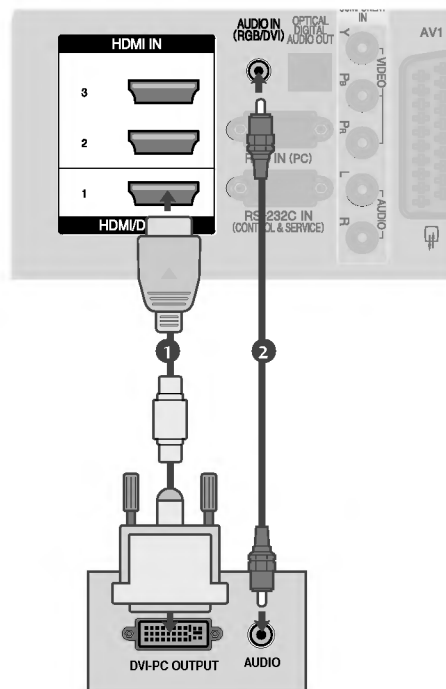

Résolution d'affichage prise en charge

MODÈLES DE TV Plasma

mode RGB[PC] / HDMI/DVI[PC]

Résolution	Fréquence horizontale(KHz)	Fréquence verticale(Hz)
720x400	31,468	70,08
640x480	31,469	59,94
800x600	37,879	60,31
1024x768	48,363	60,00
1280x768	47,78	59,87
1360x768	47,72	59,8
1920x1080	66,587	59,937
1280x1024	63,98	60,02
1400x1050	65,317	59,979

50/60PG70** seulement

mode HDMI/DVI[DTV]

Résolution	Fréquence horizontale(KHz)	Fréquence verticale(Hz)
640x480	31,649	59,94
	31,469	60
720x480	31,47	59,94
	31,50	60
720x576	31,25	50,00
1280x720	37,50	50,00
	44,96	59,94
	45,00	60
1920x1080	28,125	50,00
	33,72	59,94
	33,75	60
	27,00	24,00
	33,75	30
	56,25	50,00
	67,433	59,94
	67,50	60

MODÈLES DE TV LCD

mode RGB[PC] / HDMI/DVI[PC]

Résolution	Fréquence horizontale(KHz)	Fréquence verticale(Hz)
720x400	31,468	70,08
640x480	31,469	59,94
800x600	37,879	60,31
1024x768	48,363	60,00
1280x768	47,78	59,87
1360x768	47,72	59,8
1920x1080	66,647	59,988
1280x1024	63,981	60,02
1400x1050	65,317	59,979

sauf 32LG60**

mode HDMI/DVI[DTV]

Résolution	Fréquence horizontale(KHz)	Fréquence verticale(Hz)
640x480	31,469	59,94
	31,469	60
720x480	31,47	59,94
	31,50	60
720x576	31,25	50,00
1280x720	31,50	50,00
	44,96	50,94
	45,00	60
1920x1080	28,125	50,00
	33,72	59,94
	33,75	60
	27,00	24,00
	33,75	30
	56,25	50,00
	67,433	59,94
	67,50	60

CONFIGURATION DE L'ÉQUIPEMENT EXTERNE

! REMARQUE

- ▶ Pour bénéficier d'un son et d'une image exceptionnels, raccordez l'ordinateur au téléviseur.
- ▶ Évaluez l'affichage prolongé d'une image figée à l'écran. L'image figée pourrait s'incruster sur l'écran. Utilisez un économiseur d'écran.
- ▶ Raccordez l'ordinateur au port RGB INPUT(PC INPUT) du téléviseur ; changez la résolution de sortie de l'ordinateur.
- ▶ Il est possible que du bruit apparaisse selon la résolution, le contraste ou la luminosité en mode PC. Changez alors la résolution du mode PC, modifiez la fréquence de rafraîchissement ou réglez la luminosité et le contraste dans le menu, jusqu'à ce que l'image soit nette. Si la fréquence de rafraîchissement de la carte graphique de l'ordinateur ne peut pas être modifiée, changez la carte graphique de l'ordinateur ou demandez conseil au fabricant de la carte graphique.
- ▶ La synchronisation des fréquences horizontale et verticale est de type séparé.
- ▶ Nous vous recommandons d'utiliser les résolutions suivantes en mode PC : 1360x768, 60Hz (32LG60**) / 1920x1080, 60Hz (37/42/47LG60**, 42LG61**, 50/60PG70**) / 1024x768, 60Hz (32/42PG60**) / 1360x768, 60Hz (50PG60**) ; elles offrent en effet la meilleure qualité d'image.
- ▶ Raccordez le câble de signal du port de sortie du moniteur de l'ordinateur au port RGB (PC) du téléviseur ou le câble de signal du port de sortie HDMI de l'ordinateur au port HDMI/IN (ou HDMI/DVI IN) du téléviseur.
- ▶ Raccordez le câble audio de l'ordinateur à l'entrée audio du téléviseur (les câbles audio ne sont pas fournis avec le téléviseur).
- ▶ Si vous utilisez une carte son, réglez le son de l'ordinateur en conséquence.
- ▶ Ce téléviseur utilise une solution VESA Plug & Play. Ce téléviseur fournit des données EDID au système de l'ordinateur avec un protocole DDC. L'ordinateur se règle automatiquement lorsque vous utilisez le téléviseur.
- ▶ Le protocole DDC est prédéfini pour les modes RGB (RGB analogique) et HDMI (RGB numérique).
- ▶ Si besoin est, définissez les paramètres de la fonction Plug and Play.
- ▶ Si la carte graphique de l'ordinateur ne reproduit pas les signaux RGB analogiques et numériques simultanément, raccordez soit RGB, soit HDMI IN (ou HDMI/DVI IN) pour afficher l'écran de l'ordinateur sur le téléviseur.
- ▶ Si la carte graphique de l'ordinateur reproduit simultanément la sortie RGB analogique et numérique, réglez le téléviseur sur RGB ou HDMI ; (l'autre mode est automatiquement réglé sur Plug and Play par le téléviseur.)
- ▶ Il est possible que le mode DOS ne fonctionne pas selon la carte vidéo, si vous utilisez un câble HDMI à DVI.
- ▶ Si vous utilisez un câble RGB-PC trop long, du bruit peut se produire sur l'écran. Nous vous recommandons d'utiliser un câble inférieur à 5 mètres. Cela vous garantit une qualité d'image optimale.







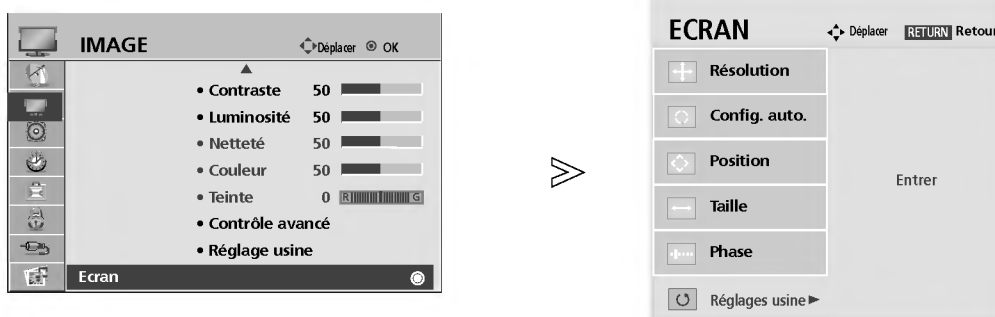

Configuration de l'écran pour le mode PC

Réinitialisation de l'écran

Re-paramètre les réglages Position, Taille et Phase avec les valeurs d'usine.

Cette fonction peut être activée dans le mode suivant : RGB (RVB) [PC].



- 1   Sélectionner **IMAGE**.
- 2   Sélectionner **ECRAN**.
- 3   Sélectionner **Réglages usine**.
- 4   Sélectionner **Oui**.
- 5  Activer **Réglages usine**.

- Appuyez sur le bouton **MENU** pour revenir à l'affichage normal de la télévision.
- Appuyez sur le bouton **RETURN** (Retour) pour revenir à l'écran du menu précédent.

CONFIGURATION DE L'ÉQUIPEMENT EXTERNE

Réglage de la position, taille et phase de l'écran

Si l'image n'est toujours pas nette après l'ajustement automatique et spécialement si les caractères continuent à trembler, réglez la phase de l'image manuellement.

Cette fonction peut être activée dans le mode suivant : RGB (RVB) [PC].

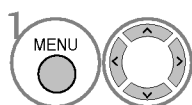
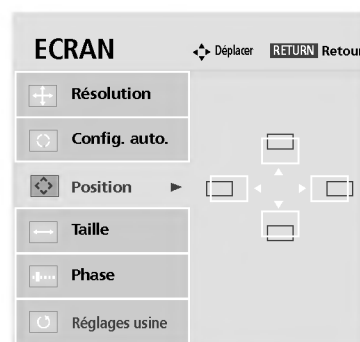
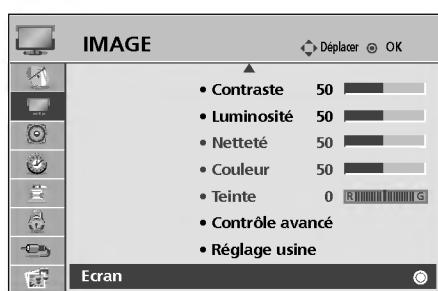

Sélectionner **IMAGE**.

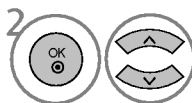

Sélectionner **ECRAN**.

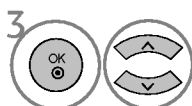

Sélectionner **Position**, **Taille** ou **Phase**.

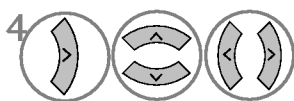

Effectuez les réglages adéquats.

- Appuyez sur le bouton **MENU** pour revenir à l'affichage normal de la télévision.
- Appuyez sur le bouton **RETURN** (Retour) pour revenir à l'écran du menu précédent.

Sélection de la résolution

Pour afficher une image normale, la résolution du mode RVB doit correspondre à la sélection du mode Ordinateur Personnel (PC).

Cette fonction peut être activée dans le mode suivant : RGB (RVB) [PC].

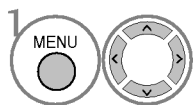
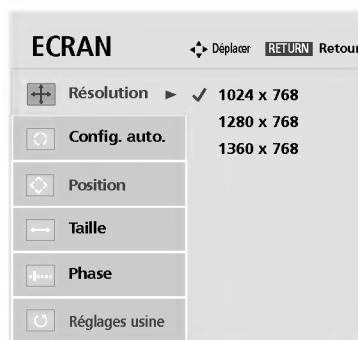
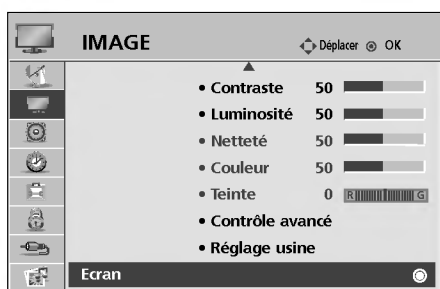

Sélectionner **IMAGE**.

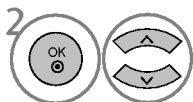

Sélectionner **ECRAN**.

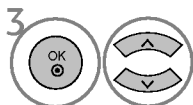

Sélectionner **Résolution**.

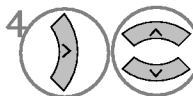

Sélectionner la résolution souhaitée.

- Appuyez sur le bouton **MENU** pour revenir à l'affichage normal de la télévision.
- Appuyez sur le bouton **RETURN** (Retour) pour revenir à l'écran du menu précédent.

CONFIGURATION DE L'ÉQUIPEMENT EXTERNE

Config. Auto(mode RGB [PC] uniquement)

Ajuste de façon automatique la position de l'image et minimise le tremblement de l'image. Si l'image n'est toujours pas nette après avoir effectué les réglages, bien que votre téléviseur fonctionne correctement, vous devez effectuer d'autres réglages.

Config. auto

Cette fonction sert au réglage automatique de la position, de l'horloge et de la phase de l'écran. L'image affichée disparaîtra pendant quelques secondes pendant l'exécution de la configuration automatique.

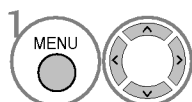
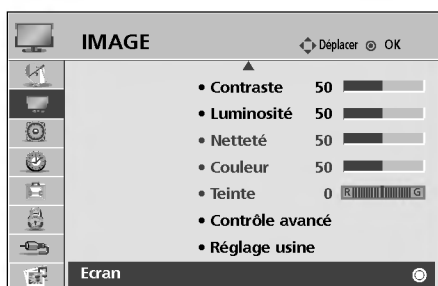

Sélectionner **IMAGE**.

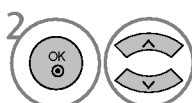

Sélectionner **ECRAN**.

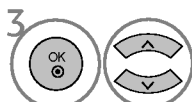

Sélectionner **Config. auto..**

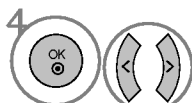

Sélectionner **Oui**.

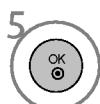

Activer **Config. auto.** (Configuration auto).

- Si la position de l'image n'est toujours pas correcte, relancez la configuration automatique.
- Si les images doivent être de nouveau ajustées après le réglage automatique en mode RGB (RVB) (PC), vous pouvez ajuster la position, le format (Size) ou la phase.

- Appuyez sur le bouton **MENU** pour revenir à l'affichage normal de la télévision.
- Appuyez sur le bouton **RETURN** (Retour) pour revenir à l'écran du menu précédent.

Réinitialisation (Retour aux réglages d'usine)

Cette fonction est disponible dans tous les modes pour initialiser la valeur ajustée.

Lorsque l'option Système de Verrouillage est sur « On », le message de saisie du mot de passe s'affiche.

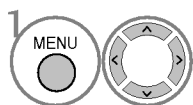
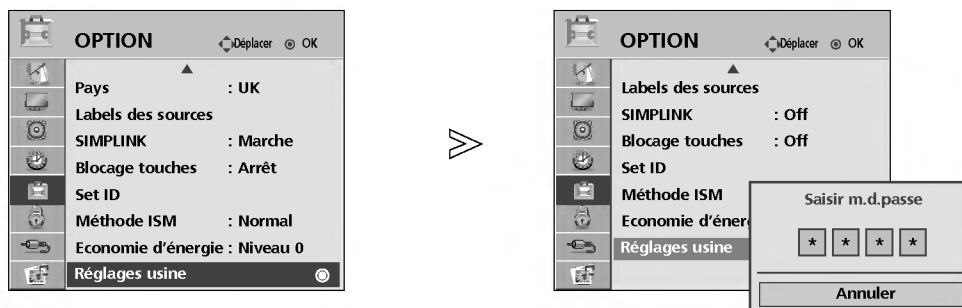

Sélectionner **OPTION**.

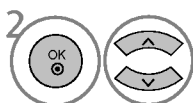

Sélectionner **Réglages usine**.

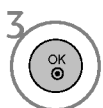

- Si le Système de Verrouillage est sur « On », saisissez « 7 », « 7 », « 7 », « 7 » sur la télécommande si vous oubliez votre mot de passe.

- Appuyez sur le bouton **MENU** pour revenir à l'affichage normal de la télévision.
- Appuyez sur le bouton **RETURN** (Retour) pour revenir à l'écran du menu précédent.

UTILISATION DU TÉLÉVISEUR / COMMANDE DES PROGRAMMES

FONCTIONS DES TOUCHES DE LA TÉLÉCOMMANDE

Lorsque vous utilisez la télécommande, dirigez-la vers le capteur de la télécommande du téléviseur.

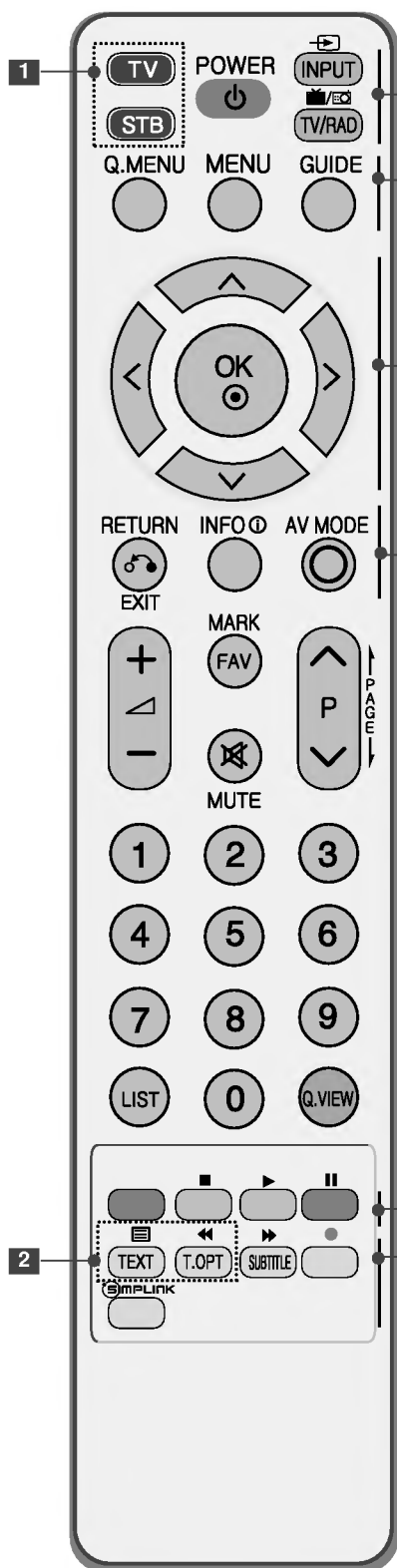

1

MODE Permet de sélectionner les modes de fonctionnement à distance.

POWER Permet de mettre l'appareil sous tension lorsqu'il est en mode veille et de le mettre hors tension pour passer en mode veille.

INPUT Le mode d'entrée externe pivote en une séquence régulière. Permet de mettre l'appareil sous tension lorsqu'il est en mode veille.

TV/RAD met de sélectionner la radio, la télévision ou une chaîne numérique.

Q. MENU Q.MENU Permet de sélectionner la source du menu rapide souhaitée (format de l'image, économie d'énergie (modèles de télévision plasma), Rétro-éclairage (Télévision LCD uniquement), voix claires, mode Image, mode Son, audio, mode Dormir, éjecter USB).

MENU Permet de sélectionner un menu. Efface tous les affichages à l'écran et retourne au mode de visionnage du téléviseur à partir de n'importe quel menu.

GUIDE Affiche la grille de programmes.

TOUCHES CENTRALES (haut/bas/gauche/droite) Ces touches vous permettent de naviguer à travers les menus à l'écran et de régler les paramètres système à votre convenance.

OK Valide votre sélection ou affiche le mode en cours.

RETURN (EXIT) Permet à l'utilisateur de revenir en arrière dans une application interactive, EPG ou autre fonction d'interaction.

INFO ⓘ Affiche les informations de l'écran sélectionné.

AV MODE Permet de sélectionner et définir des images et des sons lorsque vous raccordez des appareils AV.

TOUCHES COLORÉES Ces touches sont utilisées pour le télétexte (uniquement pour les modèles **TÉLÉTEXT**) ou pour **l'Édition des programmes**.

2

Touches du TÉLÉTEXTE Ces touches sont utilisées pour le télétexte. Pour de plus amples détails, veuillez vous reporter à la section 'Télétexte'.

SUBTITLE Rappelle vos sous-titres préférés en mode numérique.

SIMPLINK affiche une liste des périphériques audio/vidéo connectés au téléviseur. Lorsque vous appuyez sur cette touche, le menu Simplink s'affiche à l'écran



VOLUME +/- Permet de régler le volume.

MARK Cocher et décocher des programmes dans le menu USB.

FAV Permet d'afficher vos chaînes préférées.

MUTE Permet de couper ou de remettre le son.

Programme ^ v Permet de sélectionner un programme.

PAGE UP/DOWN Permet de se déplacer d'un ensemble d'informations affichées à l'écran à un autre.

Touches numériques : de 0 à 9 Permettent de sélectionner un programme. Permettent de sélectionner des éléments numérotés dans un menu.

LIST Affiche la liste des programmes.

Q.VIEW Permet de revenir au programme visionné précédemment.

Boutons de commande du Menu USB/SIMPLINK Permet de commander le menu simplink ou USB (liste de photos et liste de musiques).

Insertion des piles

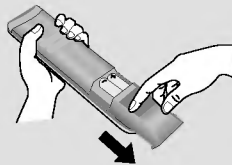

- Ouvrez le capot du compartiment à piles à l'arrière de la télécommande.
- Utilisez deux piles alcalines de 1,5V de type AAA. Ne mélangez pas une pile neuve avec une pile usagée.

UTILISATION DU TÉLÉVISEUR / COMMANDE DES PROGRAMMES

MISE SOUS TENSION DU TÉLÉVISEUR

Pour pouvoir utiliser toutes les fonctions du téléviseur, vous devez mettre celui-ci sous tension.

- 1 Vous devez tout d'abord raccorder correctement le cordon d'alimentation.
Le téléviseur se met alors en mode de veille.
- 2 Pour allumer le téléviseur lorsque celui-ci est en mode de veille, appuyez sur la touche \odot / I, INPUT ou P \blacktriangle \blacktriangledown (ou P \wedge \vee) du téléviseur, ou appuyez sur POWER, INPUT, P \wedge \vee sur les touches NUMÉRIQUES de la télécommande.

Initialisation de la configuration

Si l'affichage à l'écran apparaît, une fois la télévision allumée, vous pouvez régler la langue (Language), le mode de sélection (Select Mode), le pays (Country), le fuseau horaire (Time Zone) et la syntonisation automatique des programmes (Auto programme tuning).

Remarque:

- a. L'OSD disparaît automatiquement au bout de 40 secondes si vous n'appuyez sur aucune touche.
- b. Appuyez sur la touche RETURN pour passer de l'OSD actuel à l'OSD précédent.
- c. Pour les pays qui n'ont pas de normes de diffusion numérique confirmées, certaines options numériques peuvent ne pas fonctionner, selon l'environnement de diffusion numérique.
- d. Le mode « Home » est particulièrement adapté pour l'environnement de la maison. Il est défini comme le mode de base de ce téléviseur.
- e. Le mode "en magasin" est conçu pour être adapté aux environnements de magasins. Le mode « Magasin » est initialisé à la qualité vidéo définie par cette société après un temps spécifique, lorsque l'utilisateur modifie les données qualité vidéo de façon aléatoire.
- f. Lorsque vous changez de mode (Home, Magasin), le mode peut être changé en réinitialisant les paramètres d'usine (réglage initial) par le menu OPTION.

SÉLECTION DES PROGRAMMES

- 1 Appuyez sur la touche P \wedge \vee ou sur les touches NUMÉRIQUES pour sélectionner un numéro de programme.

RÉGLAGE DU VOLUME

- 1 Appuyez sur la touche \triangleleft + ou - pour régler le volume.

Si vous souhaitez couper le son, appuyez sur la touche **MUTE**.

Vous pouvez annuler cette fonction en appuyant sur les touches **MUTE**, \triangleleft + ou - .

MENU RAPIDE

Il est possible que l'affichage à l'écran de votre téléviseur soit différent de celui indiqué dans les schémas de ce manuel.

Le menu rapide (Q.Menu) est un menu comprenant des fonctions que les utilisateurs peuvent être amenés à utiliser fréquemment.

- **Format de l'image** (Format de l'image) : permet de sélectionner le format d'image de votre choix.
Pour définir les paramètres du zoom, sélectionnez 14:9, zoom 1 et zoom 2 dans le menu de format de l'image. Une fois les paramètres du zoom enregistrés, l'affichage revient au Menu Rapide.
- **Economie d'énergie** (Télévision plasma uniquement) : permet de régler la luminosité de l'écran afin de réduire la consommation électrique de la télévision.
- **Rétro-éclairage** (Télévision LCD uniquement) : permet de régler la luminosité de l'écran.
En changeant la source du mode, vous revenez aux paramètres de luminosité par défaut.
- **Voix nette** : permet de différencier les gammes de sons provenant de voix humaines des autres, pour une meilleure écoute des voix humaines.
- **Préréglages d'image** : permet de sélectionner le mode Image de votre choix.
- **Préréglages du son** : permet de définir automatiquement la combinaison sonore qui semble être la meilleure pour les images en cours de visualisation. Permet de sélectionner le mode Son de votre choix.
- **Son** : permet de sélectionner la sortie audio.
- **Minuterie d'arrêt** : permet de régler le mode Dormir.
- **Ejecter USB** : permet d'éjecter un périphérique USB.

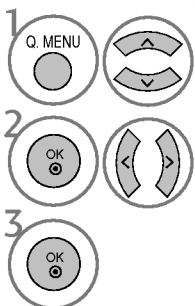
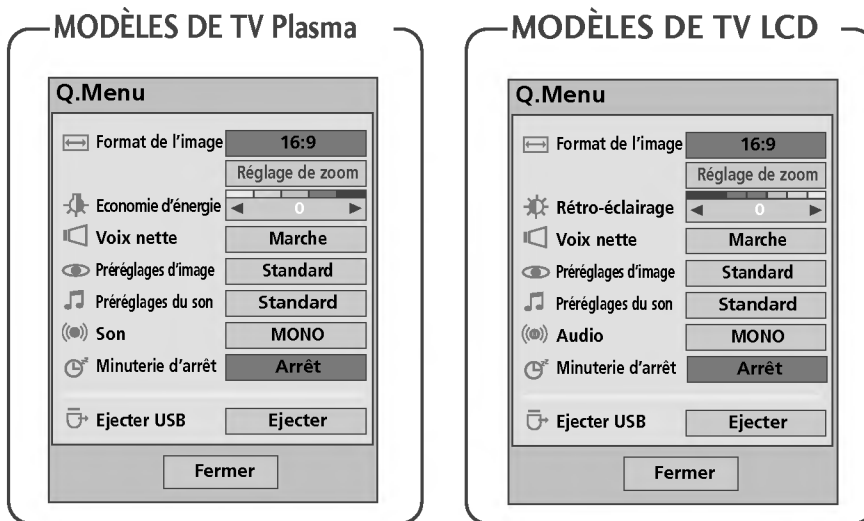

1 Affichez chaque menu.

2 Sélectionnez la source de votre choix.

- Appuyez sur le bouton **Q.MENU** (Menu rapide) pour revenir à l'affichage normal de la télévision.
- Appuyez sur le bouton **RETURN** (Retour) pour revenir à l'écran du menu précédent.