

TV Plasma GUIDE DE L'UTILISATEUR

42PG1***
50PG1***
42PG2***
50PG2***

Lire attentivement ce manuel avant de procéder à l'utilisation de votre ensemble.

Vous pourrez aussi vous y référer pour tous les réglages futurs.

Notez le numéro de série et le numéro du modèle, qui figurent sur la plaque signalétique fixée à l'arrière du poste. Votre revendeur vous les demandera pour le service après vente.

ACCESSOIRES

Assurez-vous que les accessoires suivants sont fournis avec votre téléviseur. S'il vous manque un ou plusieurs de ces accessoires, veuillez contacter le distributeur qui vous a vendu l'appareil.

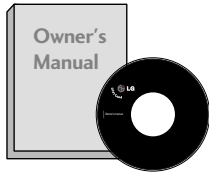

Mode d'emploi

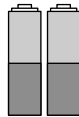

Piles

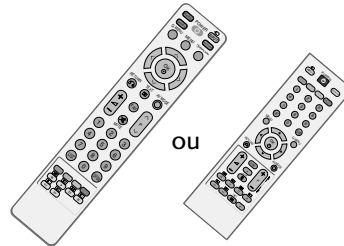

Télécommande

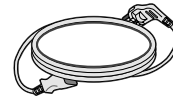

Cordon d'alimentation

Dispositif de fixation des câbles



(uniquement 42/50PG1***)

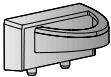

(uniquement 42/50PG2***)



Capot de protection



Support de câbles
(42PG1***, 42PG2***:1EA,
50PG1***, 50PG2***: 2EA)



Protège-câbles
(Voir page P.8)

(42PG1***, 42PG2***:4EA)

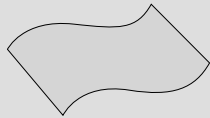

Chiffon doux

Nettoyez l'écran avec ce chiffon.
Cette fonction n'est pas disponible
pour tous les modèles.

* Si la surface externe comporte des traces de doigts ou des taches, nettoyez-la avec un chiffon doux spécial.

Évitez de frotter lorsque vous tentez d'éliminer une tache. Vous risquez de rayer ou de décolorer la surface.

TABLE DES MATIÈRES

ACCESSOIRES.....	1
------------------	---

PRÉPARATION

COMMANDES DU PANNEAU AVANT.....	4
INFORMATIONS SUR LE PANNEAU ARRIÈRE....	6
INSTALLATION DU SOCLE	8
VEUILLEZ INSTALLER LA TELEVISION AVEC PRECAUTION POUR EVITER QU'ELLE NE TOMBE. .	9
COUVERTURE DU PANNEAU ARRI ÈRE POUR LA DISPOSITION DES CÂBLES.....	10
SUPPORT EMERILLON	11
SI VOUS N'UTILISEZ PAS LE PIED A POSER	11
Installation du socle	12
Montage au mur : Installation horizontale.....	13
Raccordement à une antenne.....	14

CONFIGURATION DE L'ÉQUIPEMENT EXTERNE

CONFIGURATION DU RÉCEPTEUR HD.....	15
Branchement d'un DVD	18
Branchement d'un magnétoscope.....	22
CONFIGURATION D'UNE AUTRE SOURCE AUDIO/VIDÉO.....	26
Branchement d'un PC.....	27
- Configuration de l' écran pour le mode PC..	30

UTILISATION DU TÉLÉVISEUR / COMMANDE DES PROGRAMMES

Fonctions des touches de la télécommande	34
Mise sous tension du téléviseur	38
Sélection des programmes.....	38
Réglage du volume	38
MENU RAPIDE.....	39
SÉLECTION ET RÉGLAGE DES MENUS À L'ÉCRAN.....	40
Mémorisation des chaînes	41
Programmation manuelle.....	42
Réglage de précision.....	43
Affectation d'un nom à une chaîne	44
Préampli.....	45
Edition des programmes.....	46

Chaînes préférées.....	47
Table des programmes	48
 SIMPLINK	49
Blocage Touches	51
MODE AV	52

RÉGLAGES DE L'IMAGE

RÉGLAGE DE LA TAILLE DE L'IMAGE (FORMAT D'IMAGE)	53
RÉGLAGES PRÉDÉFINIS DE L'IMAGE - Picture Mode (Mode image) – Réglages prédéfinis.....	55
- Réglages automatique de la tonalité é de couleur (Froid/Moyen/Chaud)	56
RÉGLAGE MANUEL DE L'IMAGE - Mode image - Option Utilisateur.....	57
- Tonalité é de couleur - Option Utilisateur	58
XD - TECHNOLOGIE D'OPTIMISATION DE L'IMAGE.....	59
GAMMA - avancé	60
AVANCÉ : MODE DE FILM.....	61
MODE AVANCE (AVANCÉ) - BLACK LEVEL (NIVEAU NOIR)	62
MODE Picture Reset (Réglage usine).....	63
Méthode ISM (Réduction de la rémanence à l'écran) (Méthode ISM)	64
MODE IMAGE ECONOMIE D'ENERGIE.....	65
Réinitialisation usine	66

RÉGLAGES DU SON ET DE LA LANGUE

NIVELAGE AUTO VOLUME (VOLUME AUTO)	67
RÉGLAGES PRÉDÉFINIS DU SON –	
SOUND MODE (MODE DU SON).....	68
RÉGLAGES DU SON –	
MODE USER (UTILISATEUR)	69
Balance	70
ACTIVATION ET	
DÉSACTIVATION DES HAUT-PARLEURS.....	71
I/II	
- Réception Stéréo/Bilingue.....	72
- Réception NICAM	73
- Sélection de la sortie audio.....	73
Langue du menu à l'écran/ Sélection du pays.....	74

RÉGLAGE DE L'HEURE

Horloge	75
ACTIVATION ET	
DÉSACTIVATION DE L'HORLOGE	76
RÉGLAGE DE LA MINUTERIE DE VEILLE.....	77
RÉGLAGE DE LA	
MISE EN VEILLE AUTOMATIQUE	78

TÉLÉTEXTE

Pour activer/désactiver le télétexte	79
Texte SIMPLE	79
Texte TOP	80
FASTEXT	80
Fonctions télétexte spéciales	81

ANNEXE

DÉPANNAGE.....	82
ENTRETIEN	84
SPÉCIFICATIONS DE L'APPAREIL.....	85
Codes IR	86
Installation du système de commande externe .	88

PRÉPARATION

COMMANDES DU PANNEAU AVANT

- Le schéma ci-dessous est une représentation simplifiée du panneau avant. Le matériel représenté peut être quelque peu différent de votre téléviseur.
- Si votre produit est entouré d'un film de protection, enlevez-le et nettoyez le produit avec un chiffon de polissage.

42/50PG1***

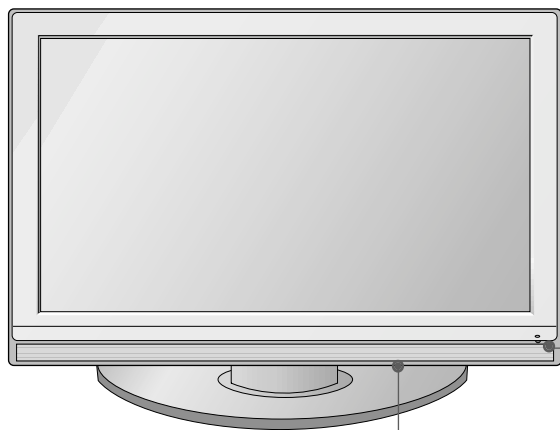

Récepteur de la télécommande
VOYANT DE MISE SOUS TENSION/STANDBY (VEILLE)

- S'éclaire en rouge lorsque le téléviseur est en mode veille.
- S'éclaire en vert lorsque le moniteur est sous tension.

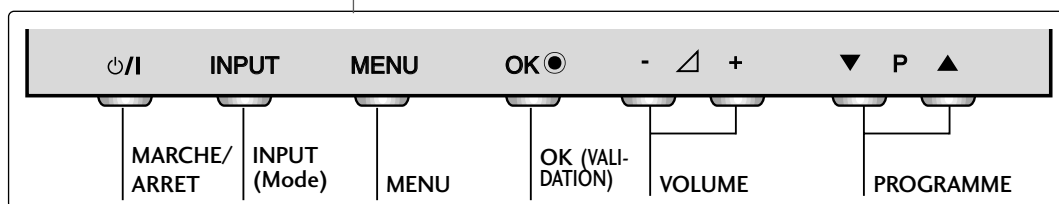

42/50PG2***

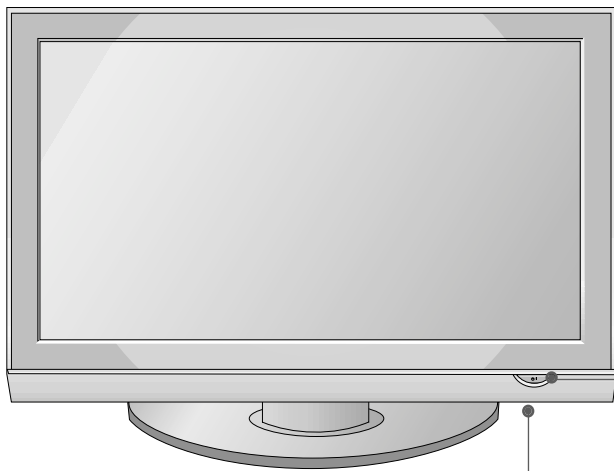

Récepteur de la télécommande
MARCHE/ARRET

VOYANT DE MISE SOUS TENSION/STANDBY (VEILLE)

- S'éclaire en rouge lorsque le téléviseur est en mode veille.
- S'éclaire en vert lorsque le moniteur est sous tension.

INPUT	MENU	OK ●	- ▲ +	▼ P ▲
INPUT (Mode)	MENU	OK	VOLUME	PROGRAMME

INFORMATIONS SUR LE PANNEAU ARRIÈRE

- L'image peut être différente de celle affichée sur votre poste de télévision.

42/50PG1 ***

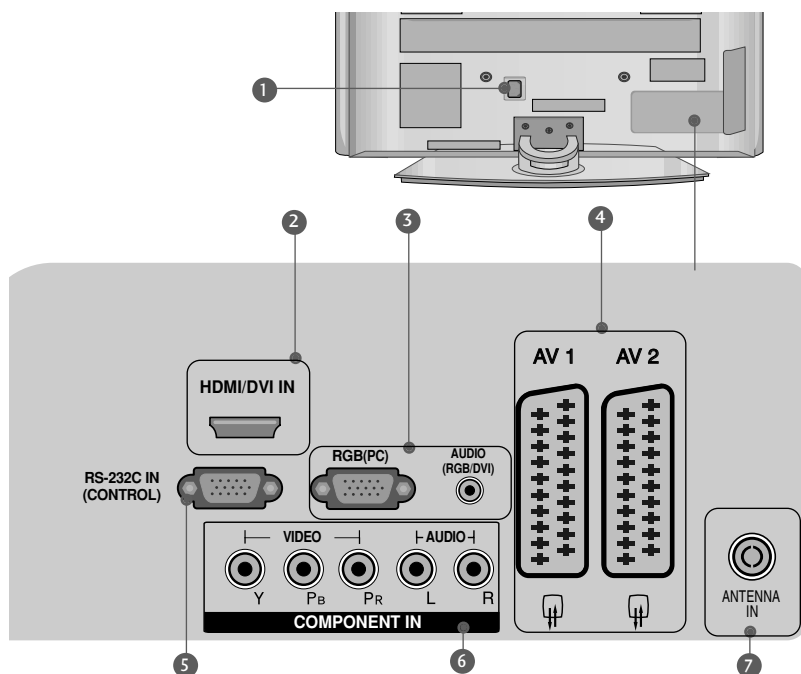

- 1** Prise du cordon d'alimentation
Ce téléviseur fonctionne en alimentation en alternatif (CA). La tension est indiquée à la section Spécifications. Ne jamais faire fonctionner le téléviseur en courant continu (CC).
- 2** Entrée HDMI
Connectez le signal HDMI à la borne HDMI IN. Vous pouvez également connecter le signal DVI (VIDEO) au port HDMI/DVI à l'aide du câble DVI à HDMI.
- 3** Entrée RGB/Audio
Reliez la sortie moniteur d'un PC au port d'entrée approprié.
- 4** Péritel euroconnecteur (AV1/AV2)
Raccordez l'entrée ou la sortie de la prise Péritel d'un périphérique externe à ces prises.
- 5** Port d'entrée RS-232C (CONTRÔLE)
Raccordez le port de série des périphériques de contrôle à la prise RS-232C.
- 6** Entrée Component
Connectez votre télécommande câblée à ce port.
- 7** Entrée antenne
Connectez des signaux numériques en liaison radio à cette prise.

42/50PG2***

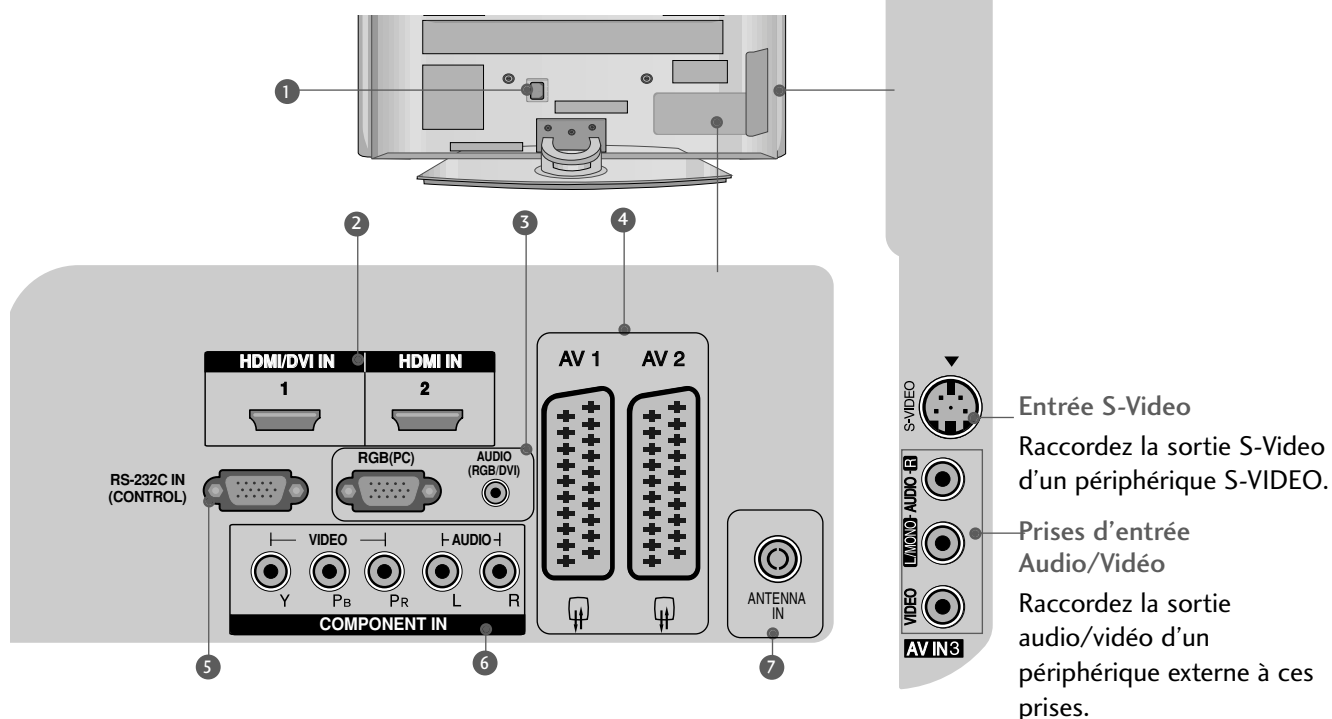

- 1** Prise du cordon d'alimentation

Ce téléviseur fonctionne en alimentation en alternatif (CA). La tension est indiquée à la section Spécifications. Ne jamais faire fonctionner le téléviseur en courant continu (CC).
- 2** Entrée HDMI

Connectez le signal HDMI à la borne HDMI IN. Vous pouvez également connecter le signal DVI (VIDEO) au port HDMI/DVI à l'aide du câble DVI à HDMI.
- 3** Entrée RGB/Audio

Reliez la sortie moniteur d'un PC au port d'entrée approprié.
- 4** Périel euroconnecteur (AV1/AV2)

Raccordez l'entrée ou la sortie de la prise Périel d'un périphérique externe à ces prises.
- 5** Port d'entrée RS-232C (CONTRÔLE)

Raccordez le port de série des périphériques de contrôle à la prise RS-232C.
- 6** Entrée Component

Connectez votre télécommande câblée à ce port.
- 7** Entrée antenne

Connectez des signaux numériques en liaison radio à cette prise.

PRÉPARATION

INSTALLATION DU SOCLE (Uniquement 42PG1***, 42PG2***)

- L'image peut être différente de celle affichée sur votre poste de télévision.
Lorsque vous assemblez le pied de bureau, vérifiez que l'écrou est complètement serré (dans le cas contraire, le produit pourrait basculer après son installation). Si vous serrez exagérément l'écrou, l'écrou pourrait dévier de la pièce de serrage de l'écrou.

- 1 Couchez avec précaution l'écran de télévision sur une surface rembourrée pour éviter d'abimer l'écran.

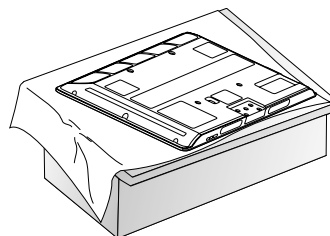

- 2 Montez la télévision comme indiqué.

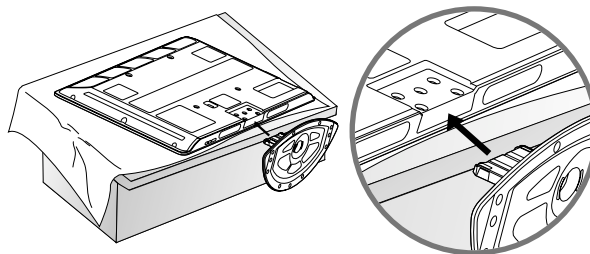

- 3 Fixez fermement à l'aide des 4 vis en utilisant les orifices prévus à cet effet, situés à l'arrière de la télévision.

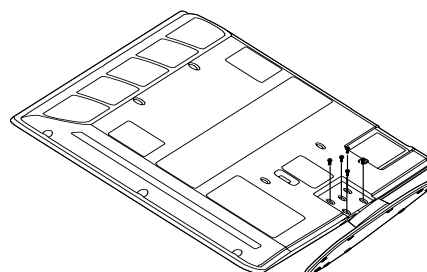

VEUILLEZ INSTALLER LA TELEVISION AVEC PRECAUTION POUR EVITER QU'ELLE NE TOMBE.

- Vous devez acheter, dans les magasins spécialisés, les équipements nécessaires pour fixer la télévision au mur.
- Placez la télévision près du mur afin d'éviter qu'elle ne tombe si on la pousse.
- Les consignes présentées ci-après font décrire comment installer votre télévision en toute sécurité et consistent à la fixer au mur, ce qui permet d'éviter qu'elle ne tombe si on la pousse. Ce système évitera que la télévision bascule vers l'avant et n'occasionne des blessures.

Cela permettra également d'éviter d'endommager votre produit. Vérifiez qu'aucun enfant ne grimpe ou ne se suspende à la télévision.

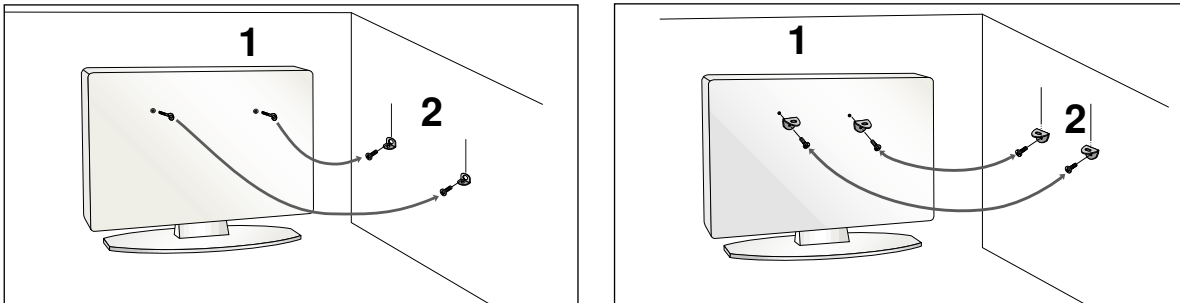

- 1 Utilisez les boulons à œil ou les supports/boulons du téléviseur pour fixer l'appareil au mur, comme indiqué dans l'illustration ci-dessous.
(Si votre télévision comporte des vis, veuillez les dévisser.)
* Insérez les boulons à œil ou les supports/boulons du téléviseur, puis serrez-les solidement dans les orifices supérieurs.
- 2 Fixez les supports muraux à l'aide des boulons. Ajustez la hauteur du support fixé au mur.

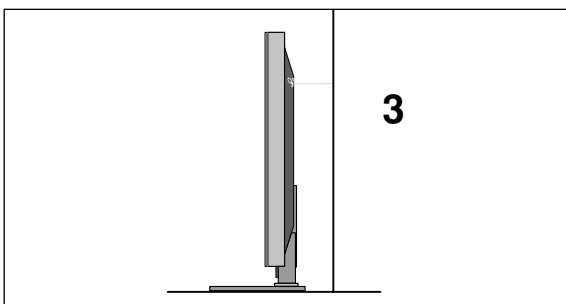

- 3 Utiliser une corde solide pour attacher l'appareil.
Pour plus de sécurité, la corde doit être à l'horizontale entre le mur et l'appareil.

! REMARQUE

- ▶ Retirer la corde avant de déplacer l'appareil.
- ▶ Utiliser un support ou un meuble assez grand et solide pour la taille et le poids de l'appareil.
- ▶ Pour utiliser l'appareil en toute sécurité, veiller à ce le support fixé au mur soit de la même hauteur que l'appareil.

PRÉPARATION

COUVERTURE DU PANNEAU ARRIÈRE POUR LA DISPOSITION DES CÂBLES

■ Le matériel représenté peut être quelque peu différent de votre téléviseur.

42/50PG1***

42/50PG2***

- 1** Raccordez les câbles.
Pour raccorder un équipement supplémentaire, veuillez vous reporter à la section de configuration des équipements externes.

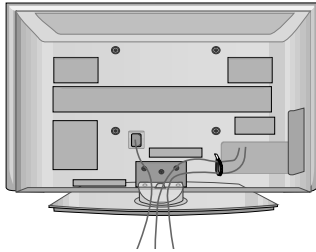

- 2** Installez le **DISPOSITIF DE FIXATION DES CÂBLES** comme indiqué.

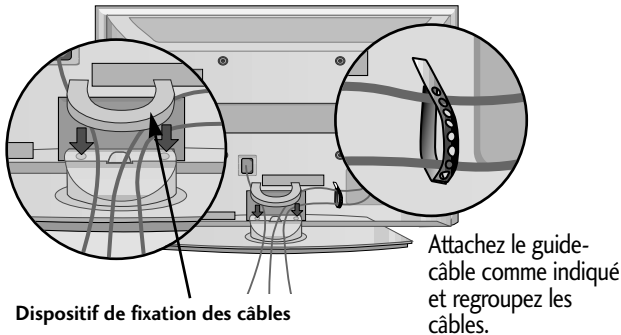

Dispositif de fixation des câbles

Attachez le guide-câble comme indiqué et regroupez les câbles.

- 1** Raccordez les câbles.
Pour raccorder un équipement supplémentaire, veuillez vous reporter à la section de configuration des équipements externes.

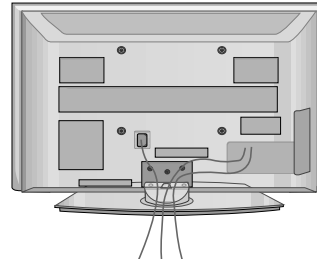

- 2** Installez le **DISPOSITIF DE FIXATION DES CÂBLES** comme indiqué.

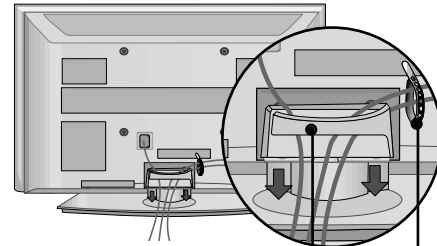

Dispositif de fixation des câbles

Attachez le guide-câble comme indiqué et regroupez les câbles.

Comment retirer le dispositif de fixation des câbles

Tenez le **DISPOSITIF DE FIXATION DES CÂBLES** avec les deux mains et tirez-le vers le haut.

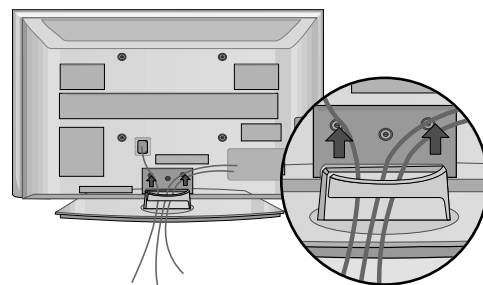
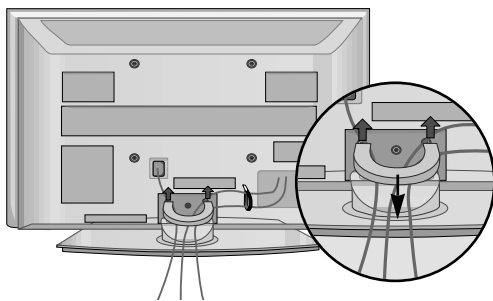

* Pour le modèle 42PG1***, appuyez sur le centre de la pince de rangement des câbles puis soulevez-la.

! REMARQUE

- ▶ Ne pas utiliser le **DISPOSITIF DE FIXATION DES CÂBLES** pour soulever la télévision.
- Si l'appareil tombe, vous risquez de vous blesser ou d'endommager l'appareil.

SUPPORT EMERILLON

(Uniquement 42/50PG2***)

Après avoir installé la TV, vous pouvez en ajuster manuellement la position de 20 degrés vers la gauche ou la droite pour l'adapter à votre position de regard.

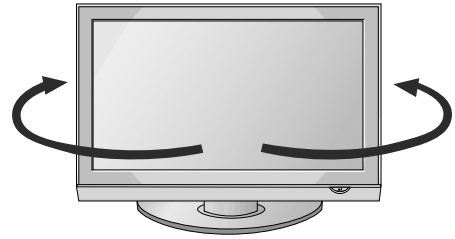

SI VOUS N'UTILISEZ PAS LE PIED A POSER

Lors de la fixation de l'unité au mur, utilisez le capot de protection destiné à l'installation sur pied. Insérez le couvercle de protection dans le téléviseur jusqu'au « clic ».

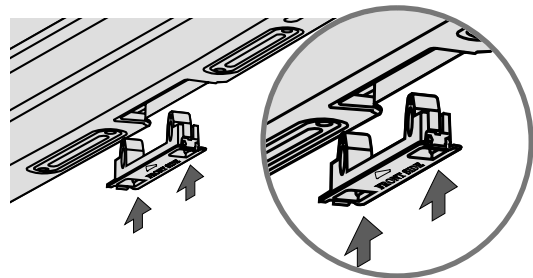

PRÉPARATION

- Vous pouvez installer ce téléviseur sur le mur, sur un bureau, etc.
- Le téléviseur est conçu pour être installé à l'horizontale.

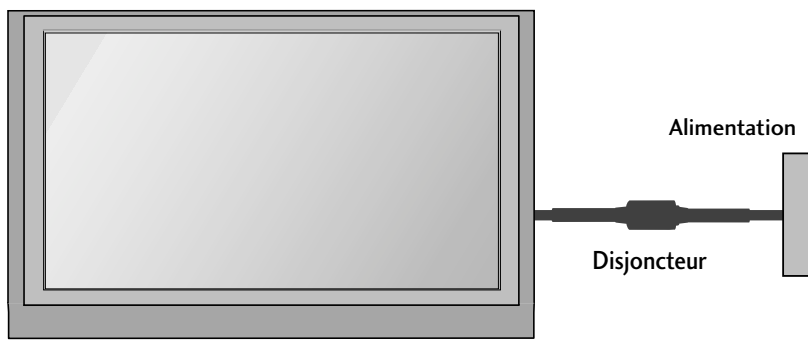

MISE A LA TERRE

Assurez-vous de raccorder ce téléviseur à la terre afin d'éviter les chocs électriques. Si la mise à la terre n'est pas possible, demandez à un électricien qualifié d'installer un disjoncteur indépendant. N'essayez pas de mettre cet appareil à la terre en le raccordant à des câbles téléphoniques, à un paratonnerre ou à des tuyaux de gaz.

INSTALLATION DU SOCLE

Afin de permettre une aération suffisante, l'espace minimum requis est de 10 cm de chaque côté et derrière le mur.

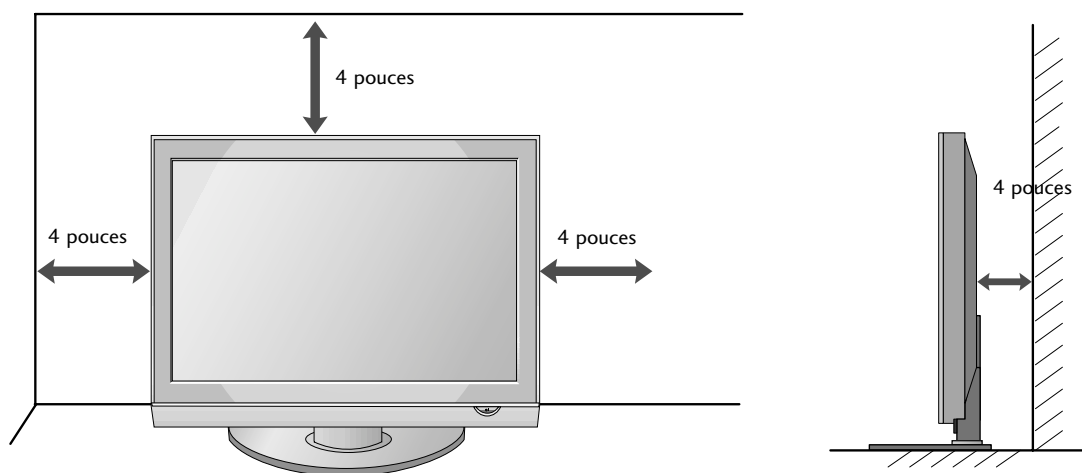

MONTAGE AU MUR : INSTALLATION HORIZONTALE

Afin de permettre une aération suffisante, l'espace minimum requis est de 10 cm de chaque côté et derrière le mur. Nous recommandons que vous utilisiez un support de montage mural de la marque LG si vous souhaitez monter le TV (téléviseur) au mur.

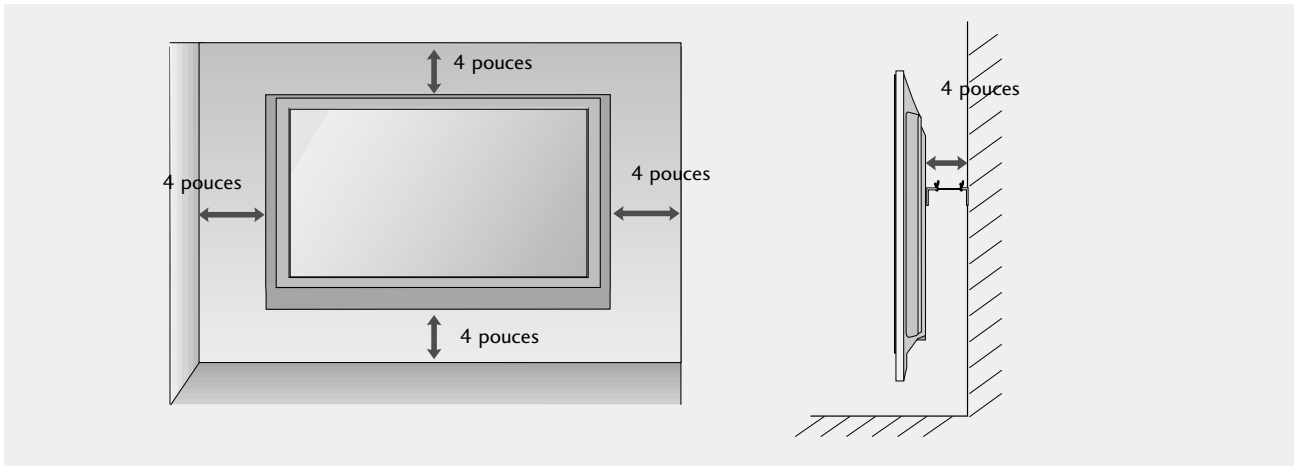
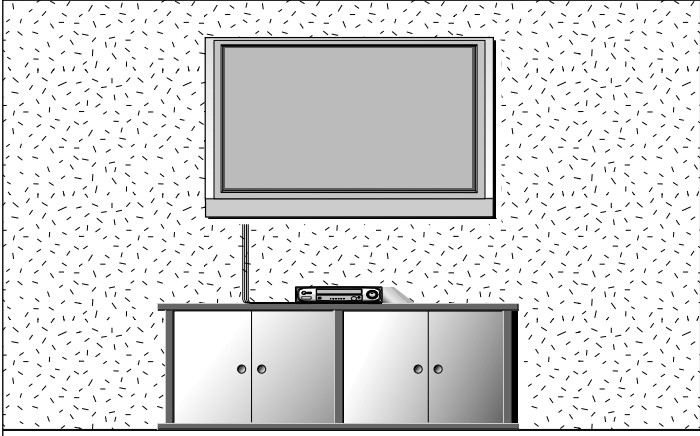

PRÉPARATION

- Ne jamais brancher le cordon d'alimentation avant d'avoir terminé de raccorder tous les équipements pour ne pas endommager l'appareil.

RACCORDEMENT À UNE ANTENNE

- Afin d'obtenir la meilleure qualité d'image, réglez la direction de l'antenne.
- Le câble et le convertisseur d'antenne ne sont pas fournis.

PRÉPARATION

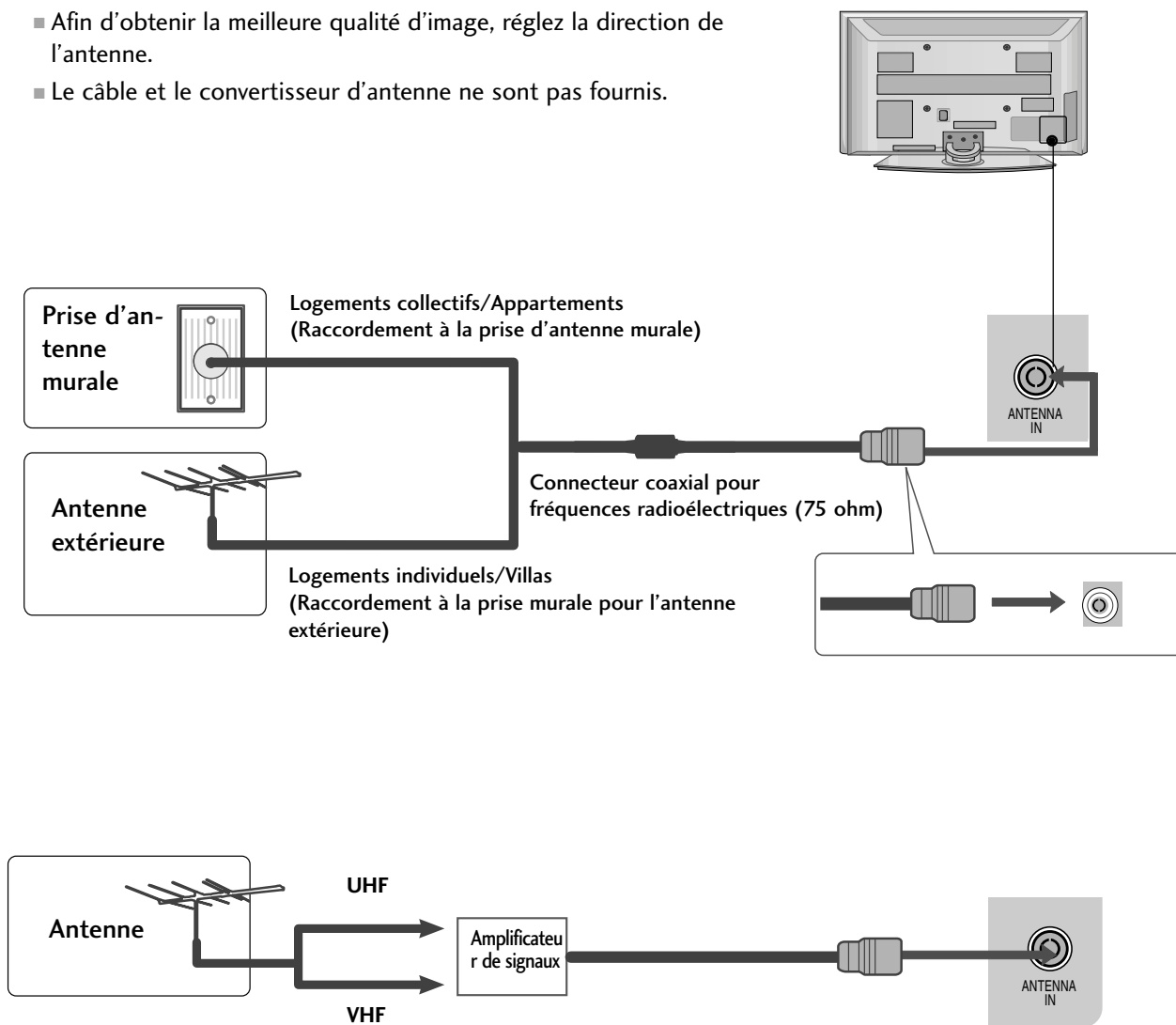

- Pour recevoir une image de meilleure qualité dans les zones où les signaux se reçoivent mal, installez sur l'antenne un amplificateur de signaux comme indiqué sur le schéma de droite.
- Pour acheminer le signal dans deux branchements de télévision, veuillez utiliser un diviseur.

CONFIGURATION DE L'ÉQUIPEMENT EXTERNE

- Ne jamais brancher le cordon d'alimentation avant d'avoir terminé de raccorder tous les équipements pour ne pas endommager l'appareil.
- L'image peut être différente de celle affichée sur votre poste de télévision.

CONFIGURATION DU RÉCEPTEUR HD

Raccordement avec un câble Composante

- 1 Raccordez les prises de sortie vidéo (Y, PB, PR) du DVD sur les prises d'entrée **COMPONENT IN VIDEO** du téléviseur.
- 2 Raccordez les sorties audio du DVD aux prises d'entrée **COMPONENT IN AUDIO** du téléviseur.
- 3 Allumez le boîtier décodeur numérique (reportez-vous au Mode d'emploi du boîtier décodeur numérique).
- 4 Sélectionnez la source d'entrée **Composant** à l'aide de la touche **INPUT** de la télécommande.

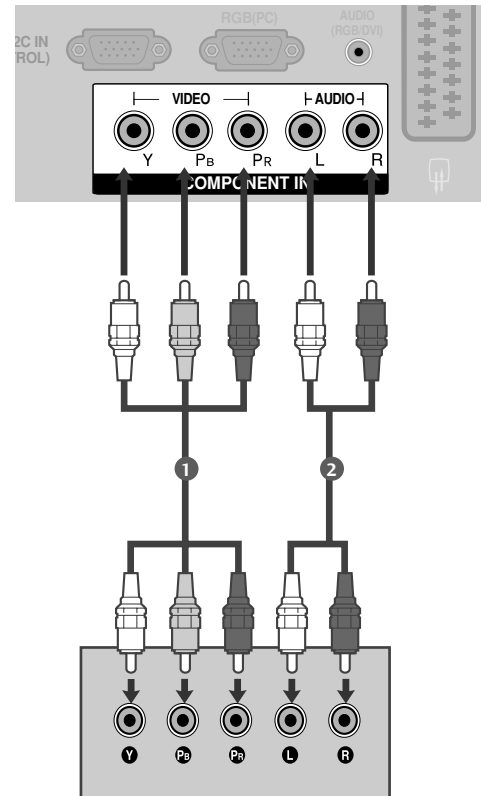

Signal	Component	HDMI1 /DVI, HDMI2 (Uniquement 42/50PG2***)
480i/576i	Oui	Non
480p/576p	Oui	Oui
720p/1080i	Oui	Oui
1080p	Oui	Oui
	(Uniquement 50Hz, 60Hz)	(24Hz, 30Hz, 50Hz, 60Hz)

CONFIGURATION DE L'ÉQUIPEMENT EXTERNE

Raccordement avec un câble HDMI

- 1 Raccordez la prise de sortie HDMI du boîtier décodeur numérique à la prise d'entrée **HDMI/DVI IN** ou **HDMI IN2** (Sauf 42/50PG1 ***) du téléviseur.
- 2 Sélectionnez la source d'entrée **HDMI1/DVI** ou **HDMI2** (Sauf 42/50PG1 ***) à l'aide de la touche **INPUT** de la télécommande.
- 3 Allumez le boîtier décodeur numérique (reportez-vous au Mode d'emploi du boîtier décodeur numérique).

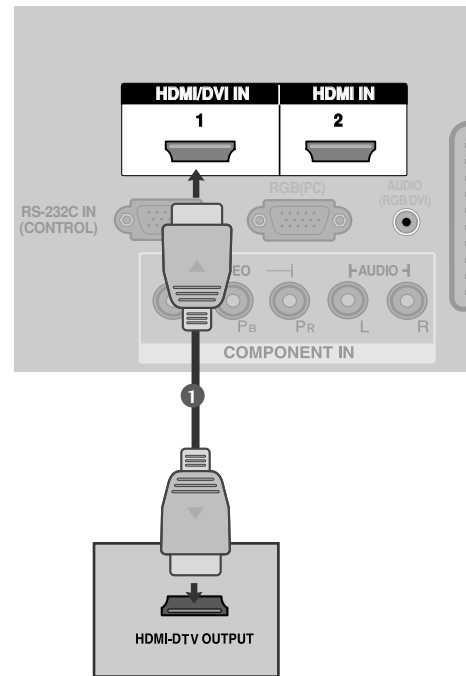

! REMARQUE

- ▶ Si le boîtier décodeur numérique est muni d'une sortie DVI et non d'une sortie HDMI, il est nécessaire d'effectuer un raccordement audio indépendant.
- ▶ Si le boîtier décodeur numérique prend en charge la fonction Auto DVI, la résolution de sortie du boîtier décodeur numérique sera automatiquement réglée sur 1280x720p.
- ▶ Si le boîtier décodeur numérique ne prend pas en charge la fonction Auto DVI, vous devez régler correctement la résolution de sortie. Pour obtenir une qualité d'image optimale, réglez la résolution de sortie du boîtier décodeur numérique sur 1280x720p.

Raccordement avec un câble HDMI à DVI

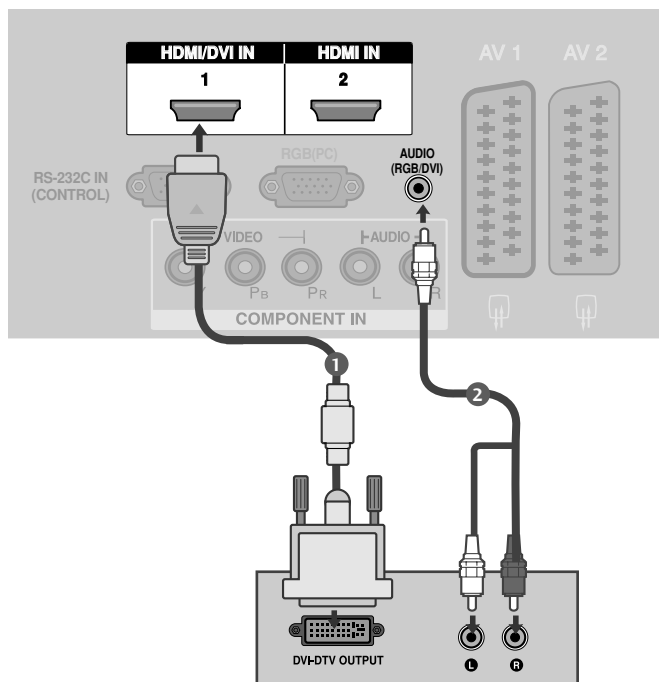

- 1 Raccordez la prise de sortie DVI du boîtier décodeur numérique à la prise d'entrée **HDMI/DVI IN 1** du téléviseur.
- 2 Raccordez les câbles audio du boîtier décodeur numérique à la prise **AUDIO (RGB/DVI)** du téléviseur.
- 3 Allumez le boîtier décodeur numérique (reportez-vous au Mode d'emploi du boîtier décodeur numérique).
- 4 Sélectionnez la source d'entrée **HDMI1/DVI** à l'aide de la touche **INPUT** de la télécommande.

! REMARQUE

- ▶ Une source HDMI2 (Sauf 42/50PG1***) ne prend pas en charge une source DVI.
- ▶ Si le décodeur dispose d'une sortie DVI mais pas d'une sortie HDMI, une connexion audio séparée est nécessaire.
- ▶ Si le boîtier décodeur ne prend pas en charge Auto DVI, vous devez définir correctement la résolution de sortie.

CONFIGURATION DE L'ÉQUIPEMENT EXTERNE

BRANCHEMENT D'UN DVD

Raccordement avec un câble Composante

- 1 Raccordez les prises de sortie vidéo (Y, Pb, Pr) du DVD sur les prises d'entrée **COMPONENT IN VIDEO** du téléviseur.
- 2 Raccordez les sorties audio du DVD aux prises d'entrée **COMPONENT IN AUDIO** du téléviseur.
- 3 Mettez votre lecteur DVD sous tension, puis insérez un DVD.
- 4 Sélectionnez la source d'entrée **Component** à l'aide de la touche **INPUT** de la télécommande.
- 5 Reportez-vous au Manuel du lecteur DVD pour suivre les instructions de fonctionnement.

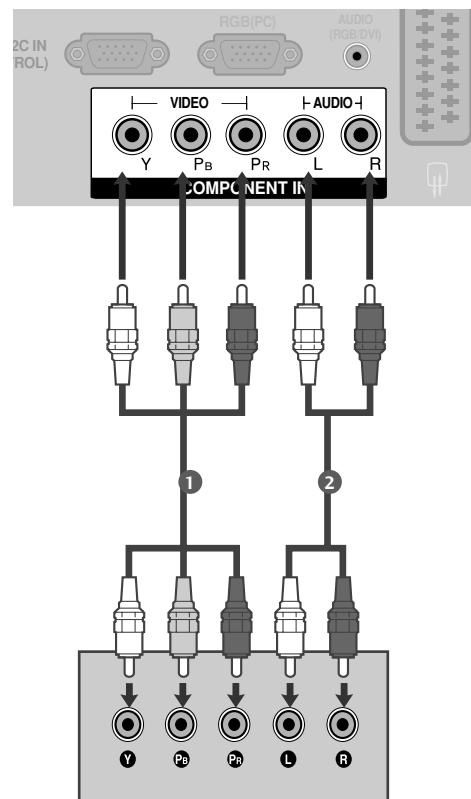

Entrées vidéo composante

Vous pouvez améliorer la qualité de l'image en branchant le lecteur DVD sur les entrées vidéo composante, comme illustré ci-dessous.

Entrées vidéo composante du téléviseur	Y	P _B	P _R
Sorties vidéo du lecteur DVD	Y	P _B	P _R
	Y	B-Y	R-Y
	Y	C _b	C _r
	Y	P _b	P _r

Raccordement avec un câble PériTel

- 1** Raccordez la prise PériTel du DVD à la prise PériTel **AV1** du téléviseur.
- 2** Mettez votre lecteur DVD sous tension, puis insérez un DVD.
- 3** Sélectionnez la source d'entrée **AV1** à l'aide de la touche **INPUT** de la télécommande.
Si vous êtes connectés sur la prise périTel **AV2**, sélectionnez la source d'entrée **AV2**.
- 4** Reportez-vous au Manuel du lecteur DVD pour suivre les instructions de fonctionnement.

! REMARQUE

- Si vous souhaitez utiliser le câble du PériTel, vous devez utiliser le câble PériTel blindé.

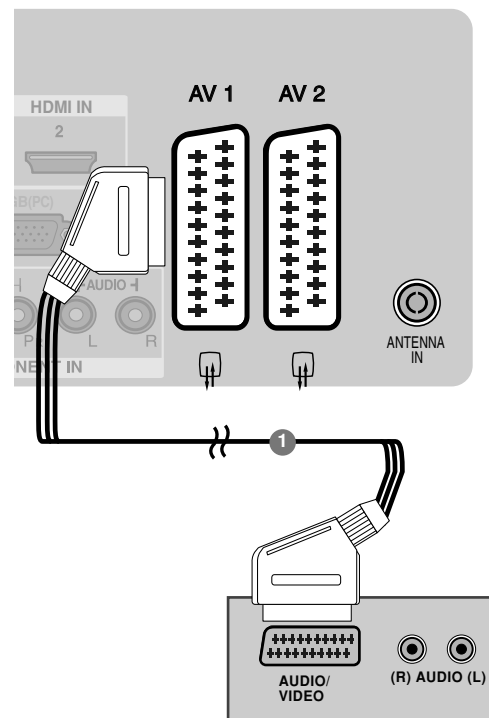

CONFIGURATION DE L'ÉQUIPEMENT EXTERNE

Raccordement avec un câble S-Video (Sauf 42/50PG1***)

- 1 Raccordez la prise de sortie S-VIDEO du DVD à la prise d'entrée **S-VIDEO** du téléviseur.
- 2 Raccordez les prises de sortie audio du DVD aux prises d'entrée **AUDIO** du téléviseur.
- 3 Mettez votre lecteur DVD sous tension, puis insérez un DVD.
- 4 Sélectionnez la source d'entrée **AV3** à l'aide de la touche **INPUT** de la télécommande.
- 5 Reportez-vous au mode d'emploi du lecteur DVD pour suivre les instructions de fonctionnement.

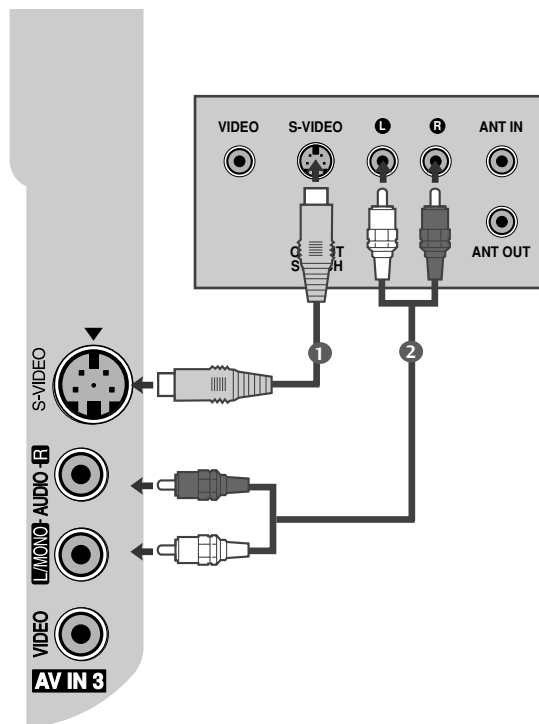

Raccordement avec un câble HDMI

- 1 Raccordez la prise de sortie HDMI du DVD à la prise d'entrée **HDMI1/DVI IN** ou **HDMI IN2** (Sauf 42/50PG1***) du téléviseur.
- 2 Sélectionnez la source d'entrée **HDMI1/DVI** ou **HDMI2** (Sauf 42/50PG1***) à l'aide de la touche **INPUT** de la télécommande
- 3 Reportez-vous au mode d'emploi du lecteur DVD pour suivre les instructions de fonctionnement.

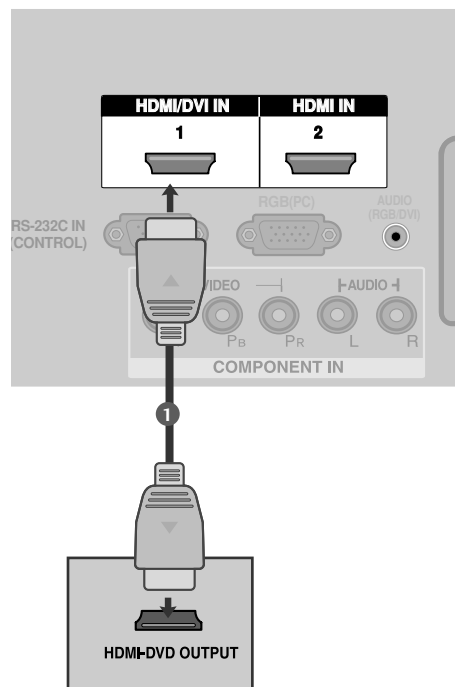

! REMARQUE

- ▶ Si vous utilisez un câble HDMI, le téléviseur peut recevoir simultanément des signaux audio et vidéo.
- ▶ Si le DVD prend en charge la fonction Auto HDMI, la résolution de sortie du DVD sera automatiquement réglée sur 1280x720p.
- ▶ Si le DVD ne prend pas en charge la fonction Auto HDMI, vous devez régler correctement la résolution de sortie. Pour obtenir une qualité d'image optimale, réglez la résolution de sortie du DVD sur 1280x720p.

CONFIGURATION DE L'ÉQUIPEMENT EXTERNE

BRANCHEMENT D'UN MAGNÉTOSCOPE

- Afin d'éviter de possibles interférences, veillez à laisser une distance suffisante entre le magnétoscope et le téléviseur.
- Tout particulièrement dans le cas de l'image figée d'un magnétoscope. Il se peut que l'utilisation du format 4:3 entraîne une rémanence de l'image sur l'écran.

Raccordement avec un câble d'antenne

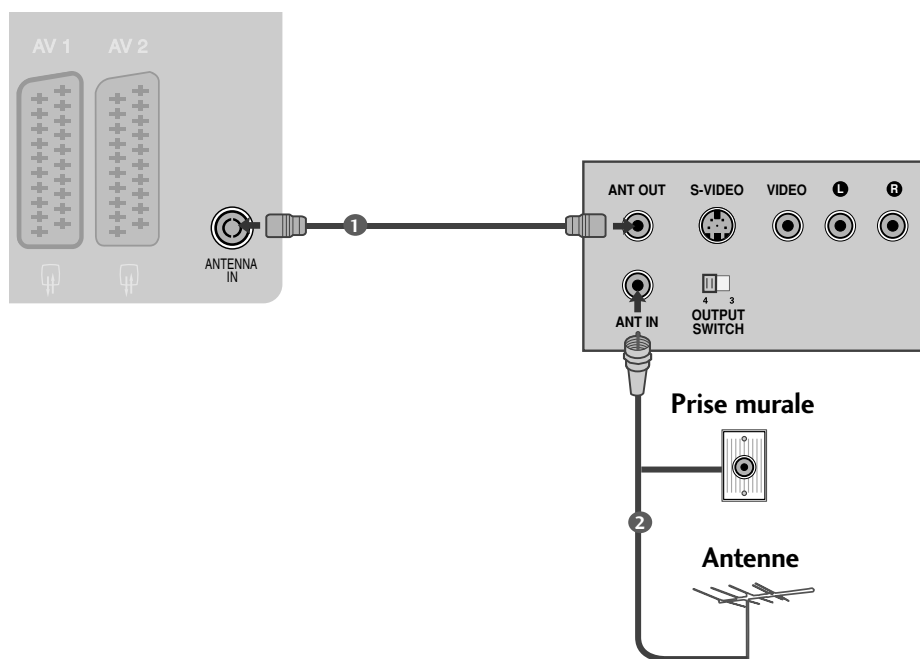

- 1 Raccordez la prise **ANT OUT** du magnétoscope à la prise **ANTENNA IN** du téléviseur.
- 2 Raccordez le câble d'antenne à la prise **ANT IN** du magnétoscope.
- 3 Appuyez sur la touche **PLAY (LECTURE)** du magnétoscope, puis trouvez le canal adéquat entre le téléviseur et le magnétoscope pour pouvoir regarder la télévision.

Raccordement avec une prise Péritel

- 1 Raccordez la prise Péritel du magnéto-
scope à la prise
Péritel **AV1** du téléviseur.

- 2 Insérez une cassette vidéo dans le magnéto-
scope, puis appuyez sur la touche **PLAY** (LECTURE) du magnéto-
scope (reportez-vous au Mode d'emploi du magnéto-
scope).

- 3 Sélectionnez la source d'entrée **AV1** à l'aide de la
touche **INPUT** de la télécommande.
Si vous êtes connectés sur la prise péritel **AV2**, sélectionnez la source d'entrée **AV2**.

! REMARQUE

- Si vous souhaitez utiliser le câble du Péritel,
vous devez utiliser le câble Péritel blindé.

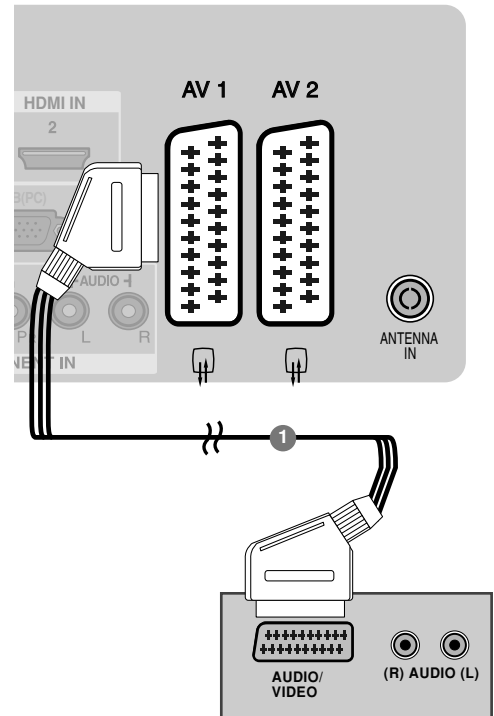

CONFIGURATION DE L'ÉQUIPEMENT EXTERNE

Raccordement avec un câble RCA (Sauf 42/50PG1 ***)

- 1 Raccordez les câbles **AUDIO/VIDEO** du magnétoscope aux prises **AUDIO/VIDÉO** du téléviseur. Veuillez respecter les couleurs des prises : (Vidéo =jaune, Audio gauche =blanc et Audio droit =rouge).
- 2 Insérez une cassette vidéo dans le magnétoscope, puis appuyez sur la touche **PLAY** du magnétoscope (reportez-vous au Mode d'emploi du magnéto-scope).
- 3 Sélectionnez la source d'entrée **AV3** à l'aide de la touche **INPUT** de la télécommande.

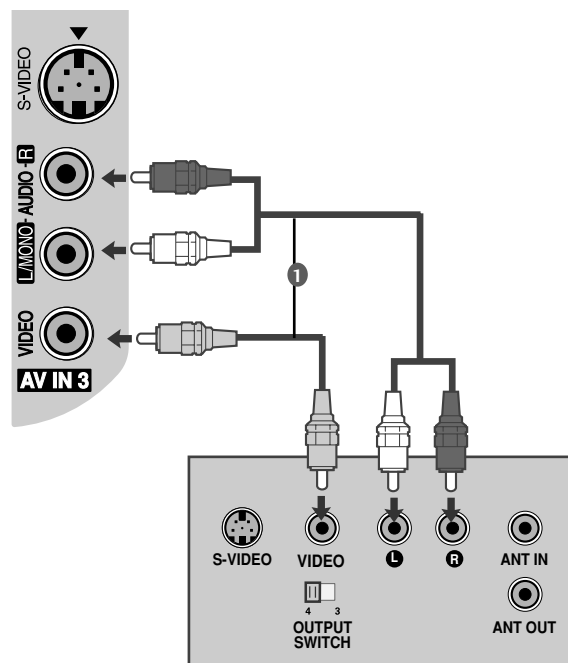

! REMARQUE

- Si vous avez un magnétoscope mono, raccordez le câble audio du magnétoscope à la prise **AUDIO L/MONO** du téléviseur.

Raccordement avec un câble S-Video (Sauf 42/50PG1***)

- 1 Raccordez la prise de sortie **S-VIDEO** du magnéto-scope à la prise d'entrée **S-VIDEO** du téléviseur. Lorsque vous raccordez un magnéto-scope S-Video à la prise S-Video, la qualité de l'image est nettement améliorée.
- 2 Raccordez le câble audio depuis le magnéto-scope jusqu'aux prises **AUDIO** situées du téléviseur.
- 3 Insérez une cassette vidéo dans le magnéto-scope, puis appuyez sur la touche **PLAY** (LECTURE) du magnéto-scope (reportez-vous au Mode d'emploi du magnéto-scope).
- 4 Sélectionnez la source d'entrée **AV3** à l'aide de la touche **INPUT** de la télécommande.

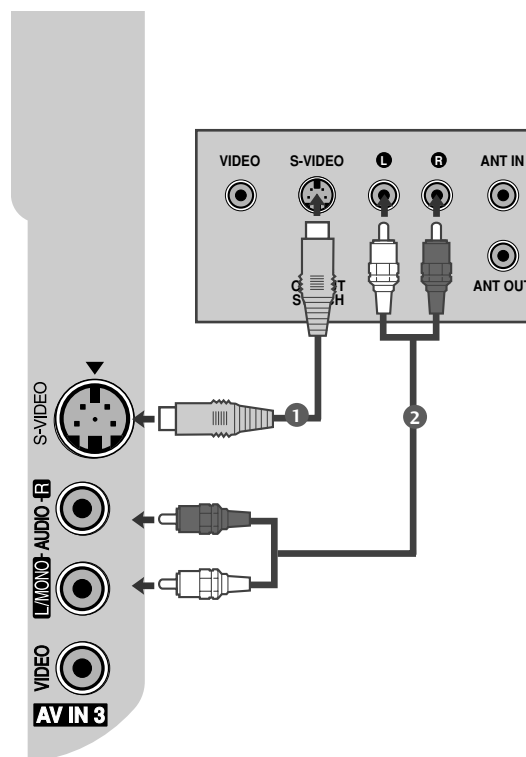

! REMARQUE

- Si les prises S-VIDEO et VIDEO ont été raccordées simultanément au magnéto-scope S-VHS, seul le signal S-VIDEO peut être reçu.

CONFIGURATION DE L'ÉQUIPEMENT EXTERNE

CONFIGURATION D'UNE AUTRE SOURCE AUDIO/VIDÉO (Sauf 42/50PG1 ***)

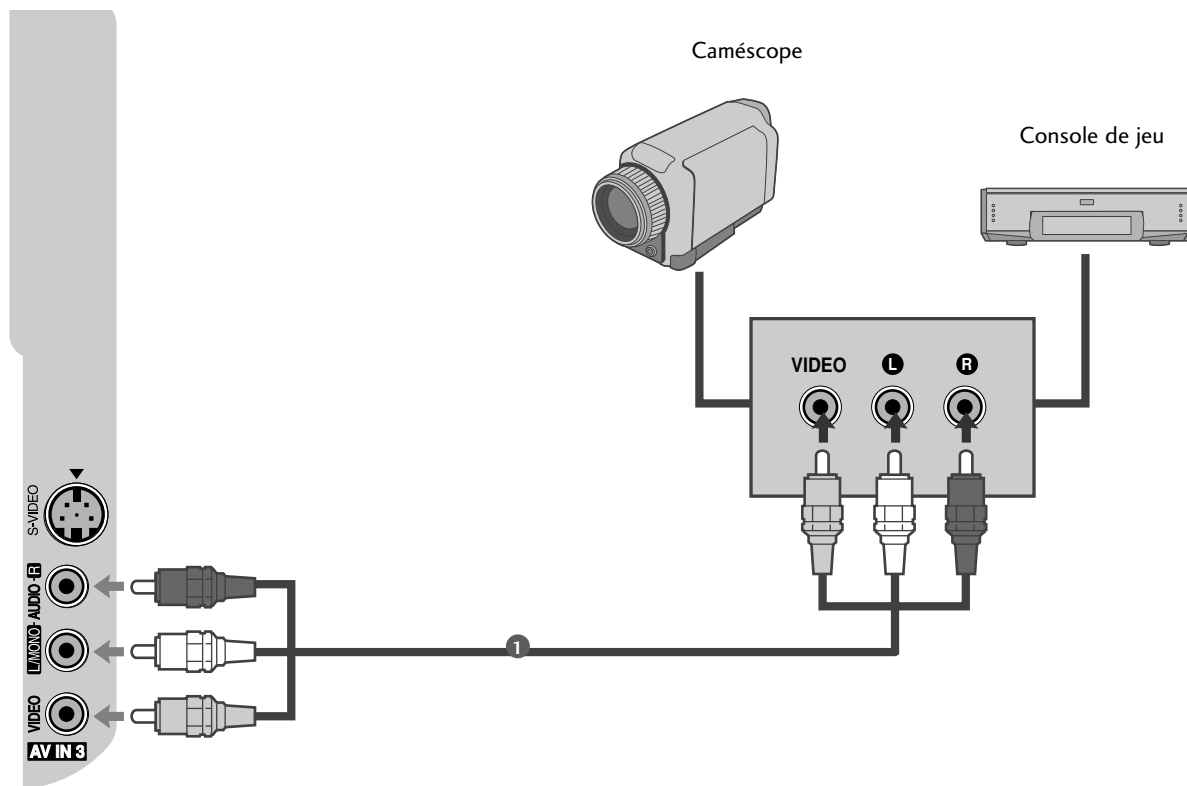

- 1 Raccordez les câbles **AUDIO/VIDÉO** du magnétoscope aux prises AUDIO/VIDÉO du téléviseur. Veuillez respecter les couleurs des prises : (Vidéo = jaune, Audio gauche = blanc et Audio droit = rouge).
- 2 Sélectionnez la source d'entrée **AV3** à l'aide de la touche **INPUT** de la télécommande.
- 3 Faites fonctionner la source externe correspondante.
Reportez-vous au guide de fonctionnement de la source externe.

BRANCHEMENT D'UN PC

Ce téléviseur comprend la fonction Plug and Play, ce qui signifie que l'ordinateur s'adapte automatiquement aux paramètres du téléviseur.

Raccordement avec un câble D-sub à 15 broches

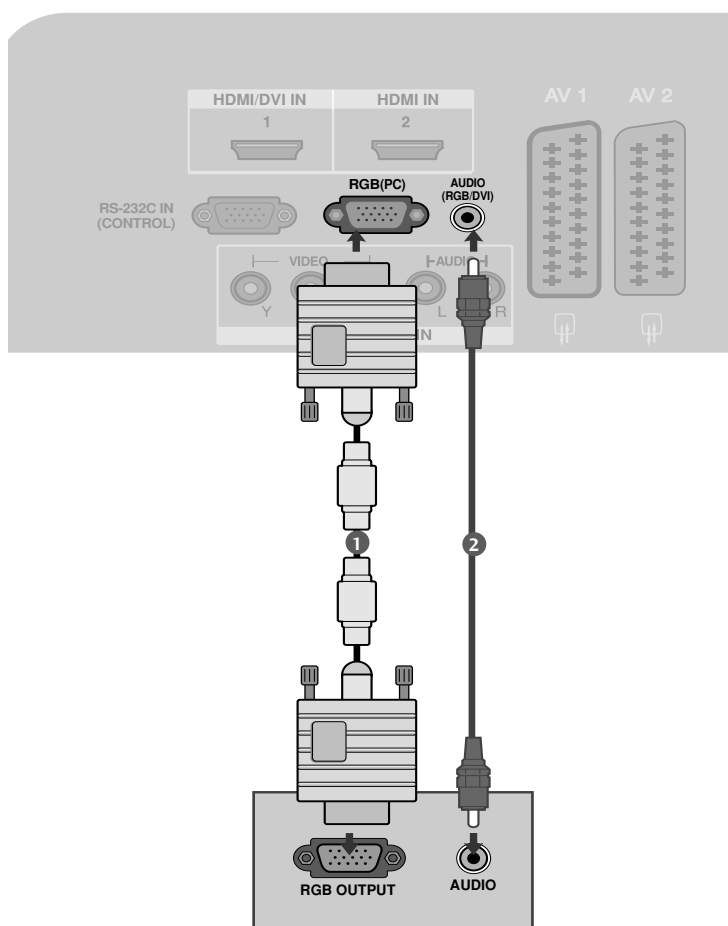

- 1 Raccordez la prise de sortie RGB du boîtier décodeur numérique à la prise d'entrée **RGB (PC)** du téléviseur.
.....
- 2 Raccordez les prises de sortie audio du boîtier décodeur numérique à la prise **AUDIO** du téléviseur.
.....
- 3 Allumez l'ordinateur et le téléviseur.
.....
- 4 Sélectionnez la source d'entrée **RGB PC** à l'aide de la touche **INPUT** de la télécommande.
.....

CONFIGURATION DE L'ÉQUIPEMENT EXTERNE

! REMARQUE

- ▶ Pour bénéficier d'un son et d'une image exceptionnels, raccordez l'ordinateur au téléviseur.
- ▶ Évaluez l'affichage prolongé d'une image figée à l'écran. L'image figée pourrait s'incruster sur l'écran. Utilisez un économiseur d'écran.
- ▶ Raccordez l'ordinateur au port RGB (PC) du téléviseur ; changez la résolution de sortie de l'ordinateur.
- ▶ Il est possible que du bruit apparaisse selon la résolution, le contraste ou la luminosité en mode PC. Changez alors la résolution du mode PC, modifiez la fréquence de rafraîchissement ou réglez la luminosité et le contraste dans le menu, jusqu'à ce que l'image soit nette. Si la fréquence de rafraîchissement de la carte graphique de l'ordinateur ne peut pas être modifiée, changez la carte graphique de l'ordinateur ou demandez conseil au fabricant de la carte graphique.
- ▶ La synchronisation des fréquences horizontale et verticale est de type séparé.
- ▶ Nous préconisons l'utilisation de 1024 x 768, 60 Hz (modèles de téléviseurs plasma 42PG1***, 42PG2*** XGA)/1360 x 768, 60 Hz (50PG1***, 50PG2***) pour le mode PC, ces paramètres assureront la meilleure qualité d'image.
- ▶ Si la résolution de l'ordinateur est réglée sur SXGA, aucune image ne s'affichera sur l'écran du téléviseur.
- ▶ Raccordez le câble audio de l'ordinateur à l'entrée audio du téléviseur (les câbles audio ne sont pas fournis avec le téléviseur).
- ▶ Si vous utilisez un câble RGB-PC trop long, du bruit peut se produire sur l'écran. Nous vous recommandons d'utiliser un câble inférieur à 5 mètres. Cela vous garantit une qualité d'image optimale.

Résolution d'affichage prise en charge

mode RGB-PC

Résolution	Fréquence horizontale(KHz)	Fréquence verticale(Hz)
640x350	31,468	70,09
720x400	31,469	70,09
640x480	31,469	59,94
800x600	37,879	60,317
1024x768	48,363	60,004
1280x768	47,776	59,87
1360x768	47,720	59,799

Uniquement 50PG1***, 50PG2***

mode HDMI-DTV

Résolution	Fréquence horizontale(KHz)	Fréquence verticale(Hz)
720x480	31,47	59,94
	31,50	60,00
720x576	31,25	50,00
1280x720	44,96	59,94
	45,00	60,00
	37,50	50,00
1920x1080i	33,72	59,94
	33,75	60,00
	28,125	50,00
1920x1080p	67,432	59,94
	67,5	60
	56,250	50
	27	24
	33,75	30

CONFIGURATION DE L'ÉQUIPEMENT EXTERNE

Configuration de l'écran pour le mode PC

Config. Auto(mode RGB [PC] uniquement)

Ajuste de façon automatique la position de l'image et minimise le tremblement de l'image. Si l'image n'est toujours pas nette après avoir effectué les réglages, bien que votre téléviseur fonctionne correctement, vous devez effectuer d'autres réglages.

Config. auto

Cette fonction sert au réglage automatique de la position, de l'horloge et de la phase de l'écran. L'image affichée disparaîtra pendant quelques secondes pendant l'exécution de la configuration automatique.

1 Appuyez sur la touche **MENU**, puis sur les touches \wedge / \vee pour sélectionner le menu **Image**.

2 Appuyez sur la touche \triangleright , puis utilisez les touches \wedge / \vee pour sélectionner **Ecran**.

3 Appuyez sur la touche \triangleright , puis utilisez les touches \wedge / \vee pour sélectionner **Config. auto**.

4 Appuyez sur la touche \triangleright pour démarrer la configuration automatique.

- Une fois terminée, **OK** s'affiche à l'écran.
- Si la position de l'image n'est toujours pas correcte, relancez la configuration automatique.

- Si l'image nécessite un réglage supplémentaire après la configuration automatique en mode RGB (PC), vous pouvez passer en configuration manuelle.

5 Appuyez sur le bouton **MENU** pour revenir à l'affichage normal de la télévision.

Appuyez sur le bouton **RETURN** (Retour) pour revenir à l'écran du menu précédent.

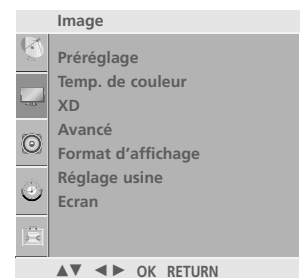

1

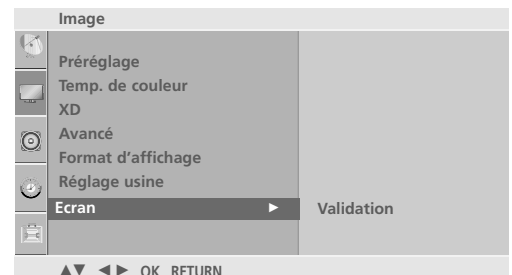

2

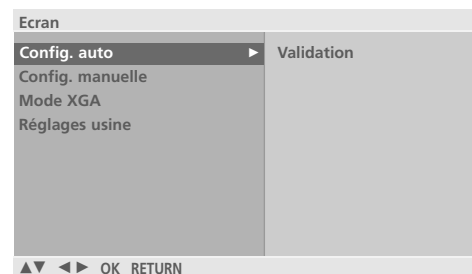

3 4

Config. manuelle (Réglage des options d'écran Phase (Phase), Clock (Horloge) et Position (Position)) (Config. Auto(mode RGB [PC] uniquement))

Si l'image n'est toujours pas nette après l'ajustement automatique et spécialement si les caractères continuent à trembler, réglez la phase de l'image manuellement.

Pour corriger la taille de l'écran, ajustez Horl..

Les fonctions Phase et Horl. ne sont pas disponibles sous les modes COMPONENT (480i/480p/576i/576p/720p/1080i/1080p), HDMI (480p/576p/720p/1080i/1080p).

Horl. Cette fonction permet de minimiser les barres verticales ou les striures qui apparaissent sur le fond de l'écran. La taille horizontale de l'écran changera également.

Phase Cette fonction vous permet de supprimer le bruit horizontal et d'affiner la dureté de l'image.

1 Appuyez sur la touche **MENU**, puis sur les touches \wedge / \vee pour sélectionner le menu **Image**.

2 Appuyez sur la touche \triangleright , puis utilisez les touches \wedge / \vee pour sélectionner **Ecran**.

3 Appuyez sur la touche \triangleright , puis utilisez les touches \wedge / \vee pour sélectionner **Config. manuelle**.

4 Appuyez sur la touche \triangleright , puis utilisez les touches \wedge / \vee pour sélectionner **Phase**, **Horl.**, **Position H** ou **Position V**.

5 Réglez le niveau avec la touche \lt / \gt .

6 Appuyez sur le bouton **MENU** pour revenir à l'affichage normal de la télévision.
Appuyez sur le bouton **RETURN** (Retour) pour revenir à l'écran du menu précédent.

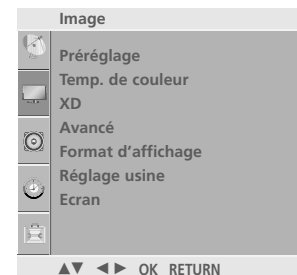

1

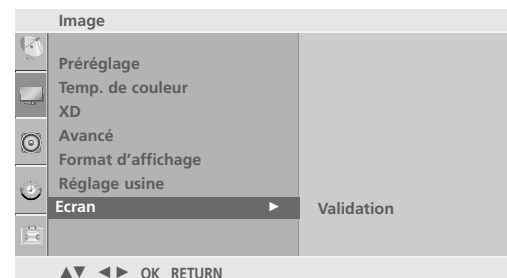

2



3 4 5

CONFIGURATION DE L'ÉQUIPEMENT EXTERNE

Sélection du mode XGA Plein (Uniquement 50PG1***, 50PG2***)

Pour visualiser une image normale, faites correspondre la résolution du mode RGB et la sélection du mode XGA.

Cette fonction est disponible dans les modes suivants : mode RGB[PC].

1 Appuyez sur la touche **MENU**, puis sur les touches \wedge / \vee pour sélectionner le menu **Image**.

2 Appuyez sur la touche \triangleright , puis utilisez les touches \wedge / \vee pour sélectionner **Ecran**.

3 Appuyez sur la touche \triangleright , puis utilisez les touches \wedge / \vee pour sélectionner le **Mode XGA**.

4 Appuyez sur la touche \triangleright , puis utilisez les touches \wedge / \vee pour sélectionner la résolution XGA de votre choix.

5 Appuyez sur le bouton **MENU** pour revenir à l'affichage normal de la télévision.
Appuyez sur le bouton **RETURN** (Retour) pour revenir à l'écran du menu précédent.

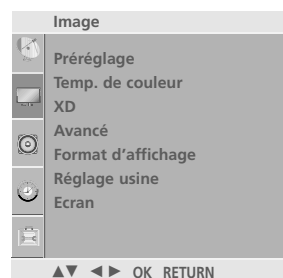

1

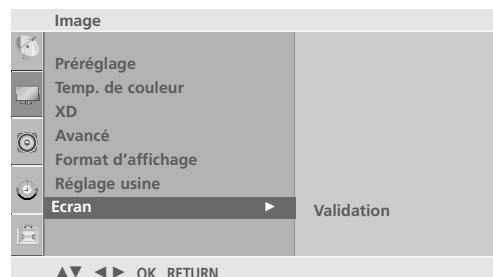

2

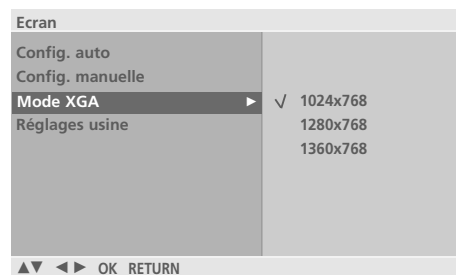

3 4

Réinitialisation (Retour aux réglages d'usine)

Cette fonction est disponible dans tous les modes pour initialiser la valeur ajustée.

1 Appuyez sur la touche **MENU**, puis sur les touches \wedge / \vee pour sélectionner le menu **Image**.

2 Appuyez sur la touche \triangleright , puis utilisez les touches \wedge / \vee pour sélectionner **Ecran**.

3 Appuyez sur la touche \triangleright , puis utilisez les touches \wedge / \vee pour sélectionner **Réglages usine**.

4 Appuyez sur le bouton \triangleright .

5 Appuyez sur le bouton **MENU** pour revenir à l'affichage normal de la télévision.
Appuyez sur le bouton **RETURN** (Retour) pour revenir à l'écran du menu précédent.

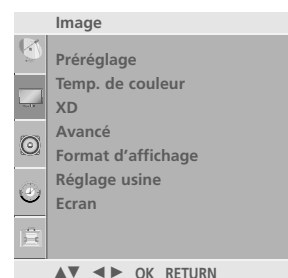

1

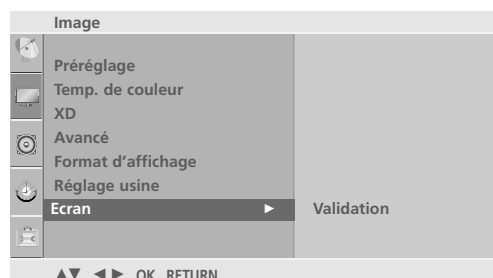

2

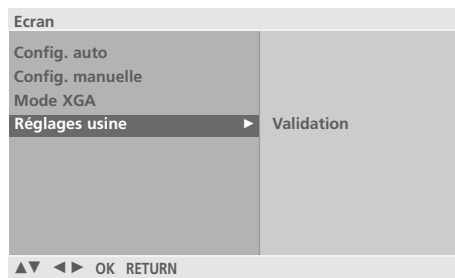

3 4

UTILISATION DU TÉLÉVISEUR / COMMANDE DES PROGRAMMES

FONCTIONS DES TOUCHES DE LA TÉLÉCOMMANDE (UNIQUEMENT 42/50PG2***)

Lorsque vous utilisez la télécommande, dirigez-la vers le capteur de la télécommande du téléviseur.



RATIO(FORMAT) Permet de sélectionner le format d'image de votre choix.

SOUND Pour sélectionner le son adapté à l'émission que vous regardez.

POWER Permet de mettre l'appareil sous tension lorsqu'il est en mode veille et de le mettre hors tension pour passer en mode veille.

PICTURE Ajuste l'image pré réglée en usine en fonction de la pièce.

INPUT Le mode d'entrée externe pivote en une séquence régulière. Permet de mettre l'appareil sous tension lorsqu'il est en mode veille.

Q. MENU Sélectionnez la source souhaitée dans le menu rapide.

MENU Permet de sélectionner un menu.

Efface tous les affichages à l'écran et retourne au mode de visionnage du téléviseur à partir de n'importe quel menu.

SIMPLINK affiche une liste des périphériques audio/vidéo connectés au téléviseur. Lorsque vous appuyez sur cette touche, le menu Simplink s'affiche à l'écran

RETURN Permet à l'utilisateur de revenir une étape en arrière dans une application interactive ou une autre fonction d'interaction avec l'utilisateur.

1 Touches du TÉLÉTEXTE Ces touches sont utilisées pour le télétexte. Pour de plus amples détails, veuillez vous reporter à la section 'Télétexte'.

AV MODE Permet de sélectionner et définir des images et des sons lorsque vous raccordez des appareils AV.

TOUCHES COLORÉES Ces touches sont utilisées pour le télétexte (uniquement pour les modèles **TÉLÉTEXT**) ou pour l'**Édition des programmes**.



TOUCHES CENTRALES (haut/bas/gauche/droite) Ces touches vous permettent de naviguer à travers les menus à l'écran et de régler les paramètres système à votre convenance.

OK Valide votre sélection ou affiche le mode en cours.

VOLUME haut/bas Permet de régler le volume.

FAV Permet d'afficher vos chaînes préférées.

MUTE Permet de couper ou de remettre le son.

Programme haut/bas(^/∨) Permet de sélectionner un programme.

Touches numériques : de 0 à 9 Permettent de sélectionner un programme. Permettent de sélectionner des éléments numérotés dans un menu.

LIST Affiche la liste des programmes.

Q.VIEW Permet de revenir au programme visionné précédemment.

Touches de commande VCR(magnéto-scope)/DVD Commande certains enregistreurs de cassettes vidéo ou lecteurs DVD. Commandez les appareils AV connectés en appuyant sur les touches ^/∨/</> et OK pour ►, ■, ||, ◀◀ et ►►. (les touches ● n'assurent pas ces fonctions.)

Insertion des piles

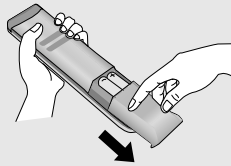

- Ouvrez le capot du compartiment à piles à l'arrière de la télécommande.
- Utilisez deux piles alcalines de 1,5V de type AAA. Ne mélangez pas une pile neuve avec une pile usagée.
- Refermez le couvercle.

UTILISATION DU TÉLÉVISEUR / COMMANDE DES PROGRAMMES

FONCTIONS DES TOUCHES DE LA TÉLÉCOMMANDE (UNIQUEMENT 42/50PG1 ***)

Lorsque vous utilisez la télécommande, dirigez-la vers le capteur de la télécommande du téléviseur.

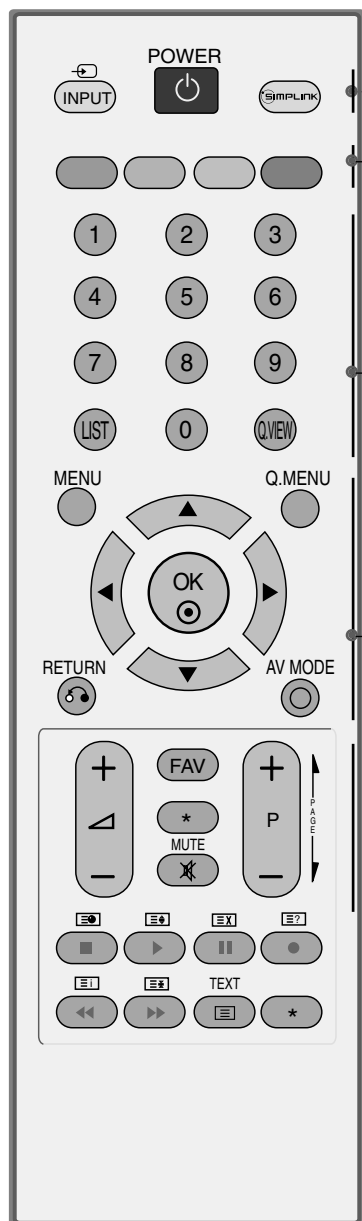

POWER Permet de mettre l'appareil sous tension lorsqu'il est en mode veille et de le mettre hors tension pour passer en mode veille.

INPUT Le mode d'entrée externe pivote en une séquence régulière. Permet de mettre l'appareil sous tension lorsqu'il est en mode veille.

SIMPLINK affiche une liste des périphériques audio/vidéo connectés au téléviseur. Lorsque vous appuyez sur cette touche, le menu Simplink s'affiche à l'écran.

TOUCHES COLORÉES Ces touches sont utilisées pour le télétexte (uniquement pour les modèles **TÉLÉTEXT**) ou pour l'**Édition des programmes**.

Touches numériques : de 0 à 9 Permettent de sélectionner un programme. Permettent de sélectionner des éléments numérotés dans un menu.

LIST Affiche la liste des programmes.

Q.VIEW Permet de revenir au programme visionné précédemment.

MENU Permet de sélectionner un menu. Efface tous les affichages à l'écran et retourne au mode de visionnage du téléviseur à partir de n'importe quel menu.

RETURN Permet à l'utilisateur de revenir une étape en arrière dans une application interactive ou une autre fonction d'interaction avec l'utilisateur.

Q. MENU Sélectionnez la source souhaitée dans le menu rapide.

AV MODE Permet de sélectionner et définir des images et des sons lorsque vous raccordez des appareils AV.

TOUCHES CENTRALES (haut/bas/gauche/droite) Ces touches vous permettent de naviguer à travers les menus à l'écran et de régler les paramètres système à votre convenance.

OK Valide votre sélection ou affiche le mode en cours.

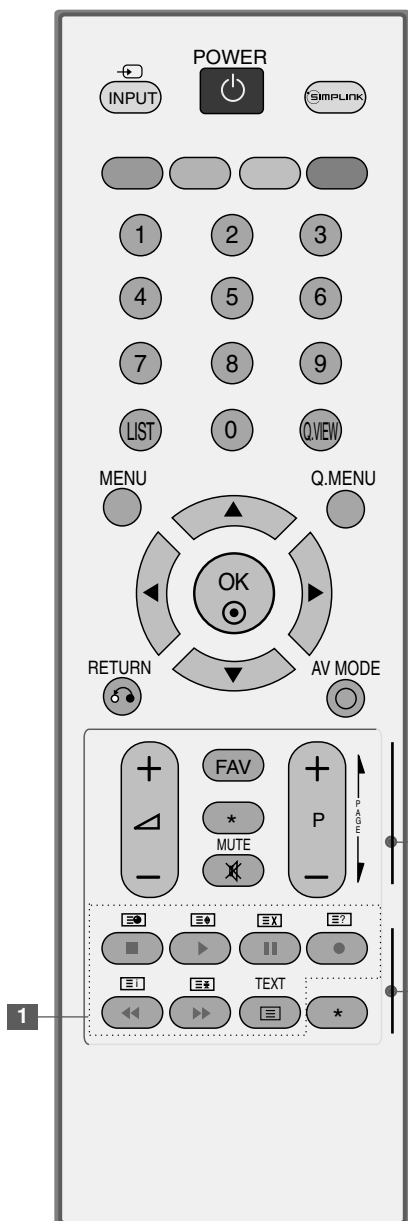

1 **Touches du TÉLÉTEXTE** Ces touches sont utilisées pour le télétexte. Pour de plus amples détails, veuillez vous reporter à la section 'Télétexte'.

VOLUME haut/bas Permet de régler le volume.

MUTE Permet de couper ou de remettre le son.

* Aucune fonction

FAV Permet d'afficher vos chaînes préférées.

Programme haut/bas Permet de sélectionner un programme.

PAGE UP/DOWN Permet de se déplacer d'un ensemble d'informations affichées à l'écran à un autre.

Touches de commande VCR(magnéto-scope)/DVD Commande certains enregistreurs de cassettes vidéo ou lecteurs DVD. Commandez les appareils AV connectés en appuyant sur les touches $\wedge / \vee / < / >$ et OK pour $\blacktriangleright, \blacksquare, \parallel, \blacktriangleleft$ et $\blacktriangleright\blacktriangleright$. (les touches \bullet n'assurent pas ces fonctions.)

* Aucune fonction

Insertion des piles

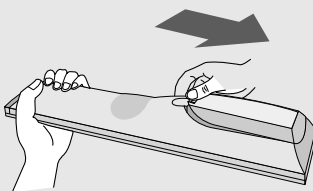

- Ouvrez le capot du compartiment à piles à l'arrière de la télécommande.
- Utilisez deux piles alcalines de 1,5V de type AAA. Ne mélangez pas une pile neuve avec une pile usagée.
- Refermez le couvercle.

UTILISATION DU TÉLÉVISEUR / COMMANDE DES PROGRAMMES

MISE SOUS TENSION DU TÉLÉVISEUR

Pour pouvoir utiliser toutes les fonctions du téléviseur, vous devez mettre celui-ci sous tension.

- 1 Vous devez tout d'abord raccorder correctement le cordon d'alimentation. Le téléviseur se met alors en mode de veille.
 - Pour allumer le téléviseur lorsque celui-ci est en mode de veille, appuyez sur la touche $\phi/|$, **INPUT**, **P ▲ / ▼** du téléviseur, ou appuyez sur **POWER**, **INPUT**, **P ^ / v** (ou **P +/-**), ou sur les touches ou sur les touches **numériques (0~9)** de la télécommande.

Guide d'initialisation

Si l'affichage à l'écran apparaît, une fois la télévision allumée, vous pouvez régler la **Langue(language)**, **Lieu**, **Fays**, **Recherche auto**.

Remarque:

- a. L'OSD disparaît automatiquement au bout de 40 secondes si vous n'appuyez sur aucune touche.
- b. Le mode « en magasin » est réservé pour la présentation en magasin, et non pour l'utilisation générale par les clients.
- c. Le mode « Home » est particulièrement adapté pour l'environnement de la maison. Il est défini comme le mode de base de ce téléviseur.
- d. Le mode « en magasin » est conçu pour être adapté aux environnements de magasins.,
Le mode « Magasin » est initialisé à la qualité vidéo définie par cette société après un temps spécifique, lorsque l'utilisateur modifie les données qualité vidéo de façon aléatoire.
- e. Lorsque vous changez de mode (Home, Magasin), le mode peut être changé en réinitialisant les paramètres d'usine (réglage initial) par le menu Option.

SÉLECTION DES PROGRAMMES

- 1 Appuyez sur la touche **P ^ / v** (ou **P +/-**) ou sur les touches NUMÉRIQUES pour sélectionner un numéro de programme.

RÉGLAGE DU VOLUME

- 1 Appuyez sur la touche \triangle **+/-** pour régler le volume.
- 2 Si vous souhaitez couper le son, appuyez sur la touche **MUTE**.
- 3 Vous pouvez annuler cette fonction en appuyant sur les touches **MUTE** ou \triangle **+/-**.

MENU RAPIDE

Il est possible que l'affichage à l'écran de votre téléviseur soit différent de celui indiqué dans les schémas de ce manuel.

Le menu rapide (Q.Menu) est un menu comprenant des fonctions que les utilisateurs peuvent être amenés à utiliser fréquemment.

- **Format d'affichage** (Format de l'image) : permet de sélectionner le format d'image de votre choix.
Pour définir les paramètres du zoom, sélectionnez 14:9, zoom 1 et zoom 2 dans le menu de format de l'image. Une fois les paramètres du zoom enregistrés, l'affichage revient au Menu Rapide.
- **Economie d'énergie** : permet de régler la luminosité de l'écran afin de réduire la consommation électrique de la télévision.
- **Préréglages d'image** : permet de sélectionner le mode Image de votre choix.
- **Préréglages du son** : permet de définir automatiquement la combinaison sonore qui semble être la meilleure pour les images en cours de visualisation. Permet de sélectionner le mode Son de votre choix.
- **Multi-audio** : sélectionne la sortie son.
- **Edition des chaînes** : ajuste les programmes stockés par les fonctions supprimer, copier, déplacer ou sauter.
- **Minuterie d'arrêt** : sélectionnez la minuterie de mise en veille.

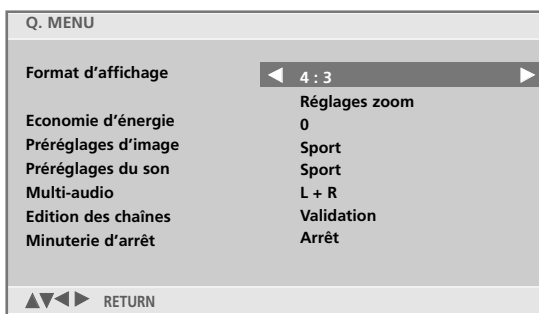

- 1 Appuyez sur la touche Q.MENU puis sur le bouton \wedge / \vee pour afficher chaque menu.
- 2 Appuyez sur le touche $< / >$ pour sélectionner la source de votre choix.
- 3 Appuyez sur le bouton **Q.MENU** (Menu rapide) pour revenir à l'affichage normal de la télévision.
Appuyez sur le bouton **RETURN** (Retour) pour revenir à l'écran du menu précédent.

SÉLECTION ET RÉGLAGE DES MENUS À L'ÉCRAN

Il est possible que l'affichage à l'écran de votre téléviseur soit différent de celui indiqué dans les schémas de ce manuel.

- 1 Appuyez plusieurs fois sur la touche **MENU** et la touche \wedge / \vee , pour obtenir l'affichage de chaque menu.
- 2 Appuyer sur le bouton \triangleright et sur le bouton \wedge / \vee pour sélectionner une option de menu.
- 3 Changer le paramétrage d'une option dans le sous-menu ou le menu déroulant avec le bouton $\triangleleft / \triangleright$. Vous pouvez vous déplacer vers le menu supérieur en appuyant sur la touche **OK**.

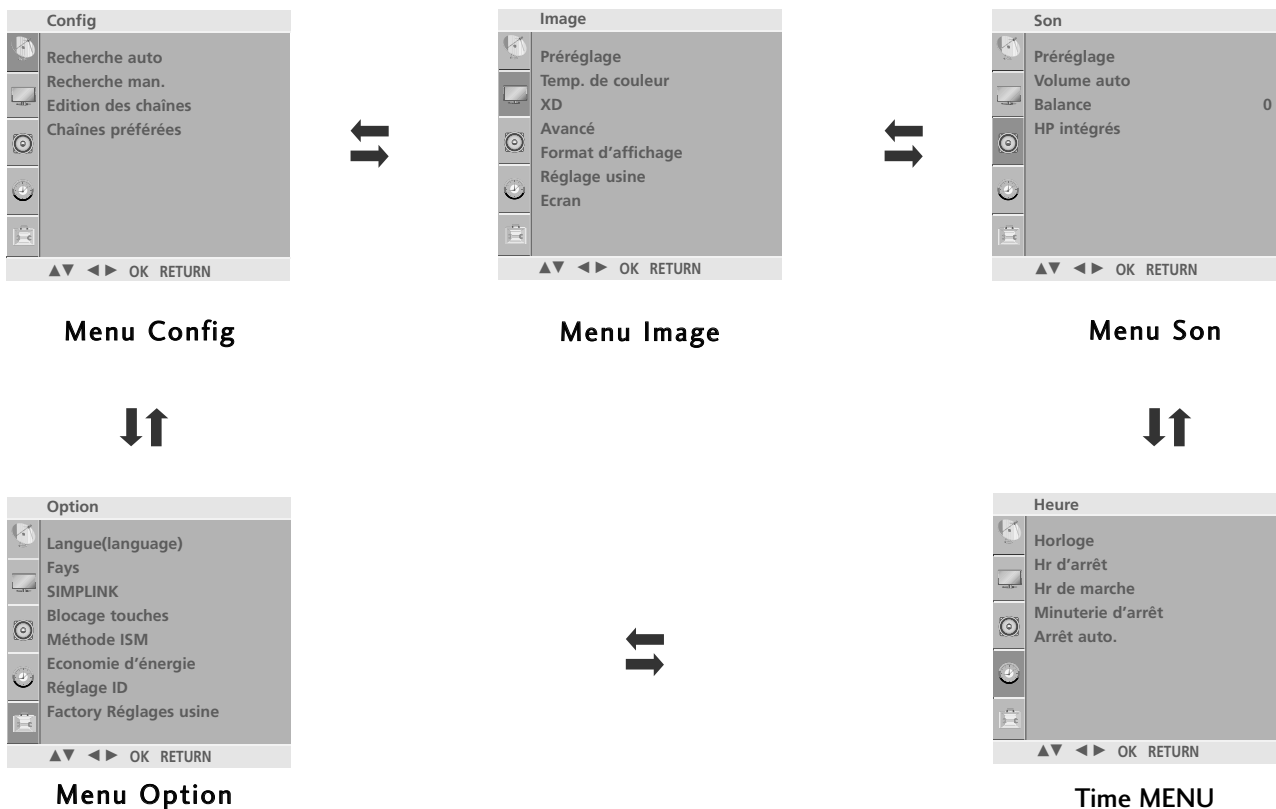

! REMARQUE

- a. La fonction OSD (Menu à l'écran) vous permet de régler le menu de l'écran à votre convenance car cette fonction est pourvue d'une présentation graphique.
- b. Il est possible que l'OSD (Menu à l'écran) de ce Mode d'emploi soit différent de celui de votre téléviseur ; il est effectivement donné à titre d'exemple pour faciliter la configuration du téléviseur.
- c. En mode Télétexte, les menus ne sont pas disponibles.

MÉMORISATION DES CHÂÎNES

Votre téléviseur peut mémoriser jusqu'à 100 chaînes, sous forme de numéros (de 0 à 99). Une fois les chaînes programmées, vous pouvez les visionner l'une après l'autre en utilisant la touche P \wedge / \vee (ou P +/-) ou les touches NUMEROTEES.

Vous avez la possibilité d'effectuer la programmation en mode automatique ou en mode manuel.

Cette méthode permet de mémoriser tous les programmes qui peuvent être reçus. Nous vous recommandons d'utiliser la programmation automatique lors de l'installation du téléviseur. recommended that you use Auto tuning during installation of this TV.

- 1 Appuyez plusieurs fois sur la touche **MENU** et la touche \wedge / \vee pour sélectionner le menu **Config**.
- 2 Appuyer sur la touche \triangleright et la touche \wedge / \vee pour sélectionner la **Recherche auto**.
- 3 Appuyez sur la touche \triangleright , puis utilisez les touches \wedge / \vee pour sélectionner **Système**.
- 4 Appuyez sur les touches \wedge / \vee pour sélectionner un menu du système TV;
BG : PAL B/G, SECAM B/G (Europe/Europe de l'Est/Asie/
Nouvelle-Zélande/Moyen-Orient/Afrique/Australie)
I : PAL I/II (Royaume-Uni/Irlande/Hong Kong/Afrique du Sud)
DK : PAL D/K, SECAM D/K (Europe de l'Est/Chine/Afrique/CEI)

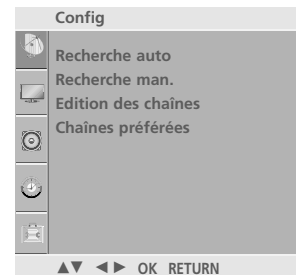

1

- 5 Sélectionnez **Mémoire** avec la touche \wedge / \vee .
- 6 Appuyez sur les touches \triangleleft / \triangleright ou sur les touches NUMÉRIQUES pour sélectionner le numéro de chaîne de départ. Si vous utilisez les touches NUMÉRIQUES, tout numéro inférieur à 10 doit être précédé du chiffre "0"; par ex. : "05" pour 5.
- 7 Sélectionnez **Recherche** avec la touche \wedge / \vee .
- 8 Appuyez sur la touche \triangleright pour commencer la syntonisation automatique.
Toutes les chaînes qui peuvent être reçues sont mises en mémoire.

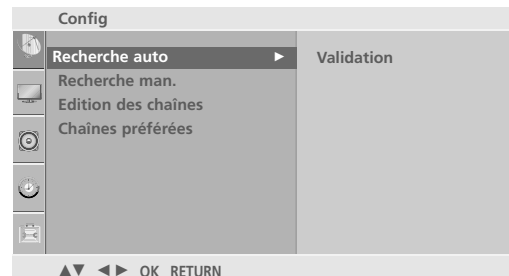

2



3 4 5 6 7

- 9 Appuyez sur le bouton **MENU** pour revenir à l'affichage normal de la télévision.
Appuyez sur le bouton **RETURN** (Retour) pour revenir à l'écran du menu précédent.

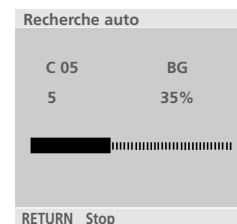

8

PROGRAMMATION MANUELLE

Ce mode de programmation permet de rechercher manuellement les canaux et de leur affecter les numéros de votre choix.

- 1 Appuyez plusieurs fois sur la touche **MENU** et la touche \wedge / \vee pour sélectionner le menu **Config**.
- 2 Appuyer sur la touche \triangleright et la touche \wedge / \vee pour sélectionner la **Recherche man..**
- 3 Appuyer sur la touche \triangleright et la touche \wedge / \vee pour sélectionner la **Mémoire**.
- 4 Appuyez sur les touches \langle / \rangle ou sur les touches NUMÉRIQUES pour sélectionner le numéro de chaîne de votre choix (de 0 à 99).
Si vous utilisez les touches NUMÉRIQUES, tout numéro inférieur à 10 doit être précédé du chiffre '0' ; par ex. : '05' pour 5.
- 5 Sélectionnez **Système** avec la touche \wedge / \vee .
- 6 Appuyez sur les touches \wedge / \vee pour sélectionner un menu du système TV ;
BG : PAL B/G, SECAM B/G (Europe/Europe de l'Est/Asie/Nouvelle-Zélande/Moyen-Orient/Afrique/Australie)
I : PAL I/II (Royaume-Uni/Irlande/Hong Kong/Afrique du Sud)
DK : PAL D/K, SECAM D/K (Europe de l'Est/Chine/Afrique/CEI)
- 7 Sélectionnez **Tuner** avec la touche \wedge / \vee .
- 8 Appuyer sur la touche \triangleright et la touche \wedge / \vee pour sélectionner la **V/UHF** ou **Câble**.
- 9 Appuyez sur la touche \wedge / \vee pour sélectionner **Canal**.
- 10 Vous pouvez également sélectionner la chaîne de votre choix à l'aide des touches \langle / \rangle ou des touches NUMÉRIQUES. Si c'est possible, sélectionnez le numéro de chaîne directement avec les touches numériques. Tout nombre inférieur à 10 doit être précédé du chiffre '0' ; par ex. : '05' pour 5.
- 11 Appuyez sur la touche \wedge / \vee pour sélectionner **Recherche**.
- 12 Appuyez sur le bouton \langle / \rangle pour commencer la recherche. La recherche s'arrête lorsqu'une chaîne est trouvée.
- 13 Appuyez sur la touche **OK** pour le mémoriser.
- 14 Pour programmer une autre station, répétez étapes 3 à 13.
- 15 Appuyez sur le bouton **MENU** pour revenir à l'affichage normal de la télévision.
Appuyez sur le bouton **RETURN** (Retour) pour revenir à l'écran du menu précédent.

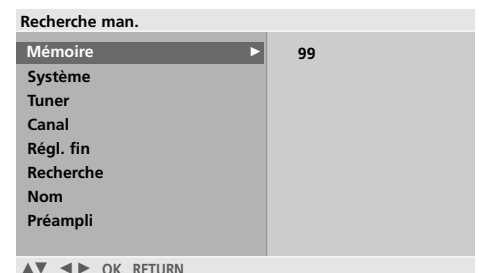
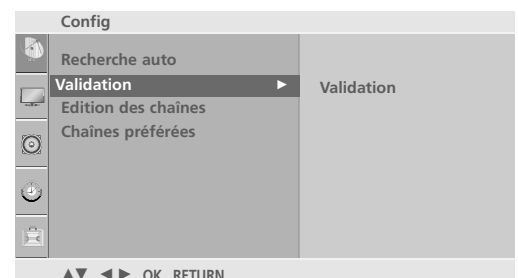
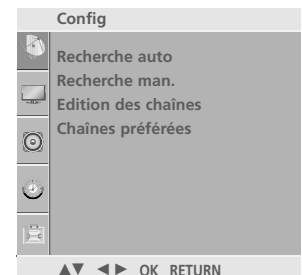

3 4 5 6 7
8 9 10 11 12

RÉGLAGE DE PRÉCISION

En règle générale, le Réglage de précision ne s'avère nécessaire que lorsque la qualité de réception est médiocre.

- 1 Appuyez plusieurs fois sur la touche **MENU** et la touche \wedge / \vee pour sélectionner le menu **Config**.

- 2 Appuyer sur la touche \triangleright et la touche \wedge / \vee pour sélectionner la **Recherche man.**.

- 3 Appuyer sur la touche \triangleright et la touche \wedge / \vee pour sélectionner la **Régl. fin**.

- 4 Appuyer sur la touche \triangleright et la touche $\triangleleft / \triangleright$ pour procéder à un Réglage de précision de l'image et du son.

- 5 Appuyez sur la touche **OK** pour le mémoriser.

- 6 Appuyez sur le bouton **MENU** pour revenir à l'affichage normal de la télévision.
Appuyez sur le bouton **RETURN** (Retour) pour revenir à l'écran du menu précédent.

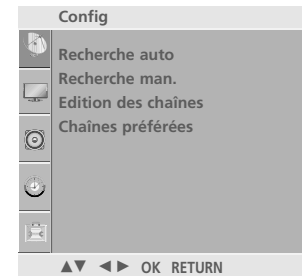

1

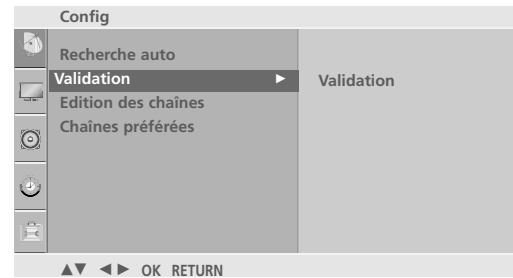

2

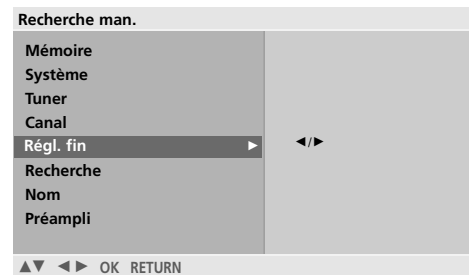

3 4 5

UTILISATION DU TÉLÉVISEUR / COMMANDE DES PROGRAMMES

AFFECTATION D'UN NOM À UNE CHAÎNE

Vous pouvez aussi affecter à chaque numéro un nom de cinq lettres.

- 1 Appuyez plusieurs fois sur la touche **MENU** et la touche \wedge / \vee pour sélectionner le menu **Config**.

- 2 Appuyer sur la touche \triangleright et la touche \wedge / \vee pour sélectionner la **Recherche man.**.

- 3 Appuyer sur la touche \triangleright et la touche \wedge / \vee pour sélectionner **Nom**.

- 4 Appuyer sur la touche \triangleright et la touche \wedge / \vee . Vous pouvez utiliser un espace, le signe **+**, **-**, un chiffre de **0** à **9** ou une lettre de l'alphabet, de **A** à **Z**.

- 5 Appuyez sur les touches \triangleleft / \triangleright pour sélectionner la position, puis choisissez le deuxième caractère et ainsi de suite.

- 6 Appuyez sur la touche **OK** pour le mémoriser.

- 7 Appuyez sur le bouton **MENU** pour revenir à l'affichage normal de la télévision.
Appuyez sur le bouton **RETURN** (Retour) pour revenir à l'écran du menu précédent.

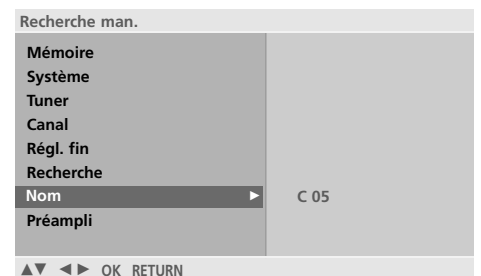
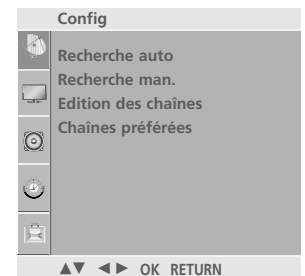

3 4 5 6

PRÉAMPLI

Sur quelques modèles, l'amplificateur est une fonction optionnelle. Seulement un réglage avec amplificateur peut accomplir cette fonction.

Si la réception est faible, On(activez) le Booster.
Lorsque le signal est fort, OFF(désactivez) la fonction.

- 1 Appuyez plusieurs fois sur la touche **MENU** et la touche \wedge / \vee pour sélectionner le menu **Config**.
- 2 Appuyer sur la touche \triangleright et la touche \wedge / \vee pour sélectionner la **Recherche man..**
- 3 Appuyer sur la touche \triangleright et la touche \wedge / \vee pour sélectionner la **Préampli**.
- 4 Appuyer sur le bouton \triangleright et sur le bouton \wedge / \vee pour sélectionner **Marche** ou **Arrêt**.
- 5 Appuyez sur le bouton **MENU** pour revenir à l'affichage normal de la télévision.
Appuyez sur le bouton **RETURN** (Retour) pour revenir à l'écran du menu précédent.

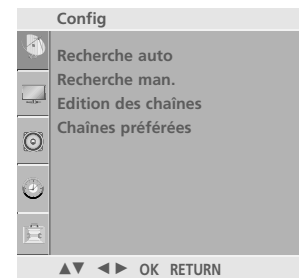

1

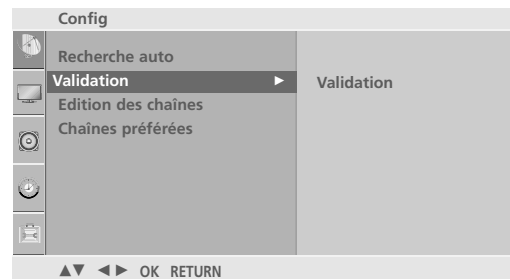

2

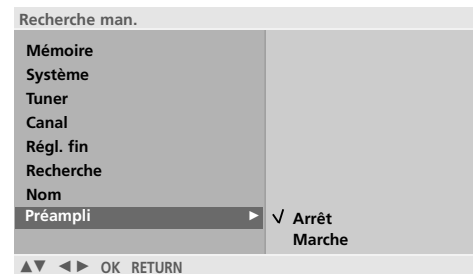

3 4 5 6

EDITION DES PROGRAMMES

Cette fonction vous permet de supprimer ou de sauter les programmes mémorisés. Vous pouvez également déplacer des chaînes vers d'autres numéros de programmes ou effectuer une copie vers les numéros de programmes suivants.

- 1 Appuyez plusieurs fois sur la touche **MENU** et la touche \wedge / \vee pour sélectionner le menu **Config**.
- 2 Appuyez sur la touche \triangleright et la touche \wedge / \vee pour sélectionner la **Edition programmes**.
- 3 Appuyez sur la touche \triangleright pour afficher le menu correspondant au mode Edition des chaînes.

■ Supprimer un programme

1. Sélectionnez le programme que vous voulez supprimer à l'aide de la touche $\wedge / \vee / \langle / \rangle$.
2. Appuyez sur la touche ROUGE deux fois. Le programme sélectionné est supprimé et tous les programmes suivants sont avancés d'un rang dans la programmation.

■ Tri automatique d'un programme

1. En utilisant les informations de priorité prises en charge par le programme, organisez le programme recherché automatiquement.
2. Vous ne pouvez pas trier des programmes manuellement après un tri automatique.

■ Déplacer un programme

1. Sélectionnez le programme que vous voulez déplacer à l'aide de la touche $\wedge / \vee / \langle / \rangle$.
2. Appuyez sur la touche JAUNE.
3. Déplacez le programme vers le numéro de programme souhaité, à l'aide de la touche $\wedge / \vee / \langle / \rangle$.
4. Appuyez de nouveau sur la touche JAUNE pour désactiver cette fonction.

■ Sauter un programme

1. Sélectionnez le programme que vous voulez sauter à l'aide de la touche $\wedge / \vee / \langle / \rangle$.
2. Appuyez sur la touche BLEU. Le programme sauté devient bleu.
3. Appuyez de nouveau sur la touche BLEU pour libérer le programme sauté. Lorsqu'un numéro de programme est sauté, cela veut dire que vous ne pourrez pas le sélectionner en utilisant la touche \wedge / \vee pendant le fonctionnement normal de la télévision. Si vous voulez trouver directement le programme sauté, saisissez le numéro de programme en utilisant les touches NUMERO TEES ou sélectionnez-le en menu 'Edition ou Table des programmes'.

- 4 Appuyez sur le bouton **MENU** pour revenir à l'affichage normal de la télévision.
Appuyez sur le bouton **RETURN** (Retour) pour revenir à l'écran du menu précédent.

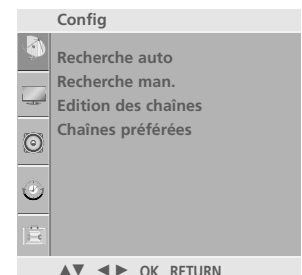

1

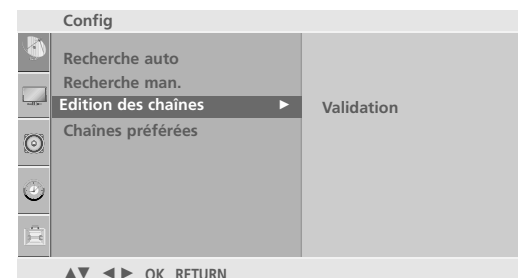

2



3

CHAÎNES PRÉFÉRÉES

Cette fonction vous permet de sélectionner directement votre programme favori.

Presser **FAV** pour sélectionner le programme favori enregistré.

1 Appuyez plusieurs fois sur la touche **MENU** et la touche \wedge / \vee pour sélectionner le menu **Config**.

2 Appuyer sur le bouton \triangleright et sur le bouton \wedge / \vee pour sélectionner **Chaînes préférées**

3 Appuyez sur la touche \triangleright .

4 Sélectionnez - - - - - avec la touche \wedge / \vee .

5 Sélectionnez une chaîne de votre choix à l'aide des touches \langle / \rangle ou des touches NUMÉRIQUES. Tout nombre inférieur à 10 doit être précédé du chiffre '0' ; par ex. : '05' pour 5.

6 Pour enregistrer un autre programme, répétez les étapes 4 au 5.
Vous pouvez enregistrer jusqu'à 8 programmes.

7 Appuyez sur le bouton **MENU** pour revenir à l'affichage normal de la télévision.
Appuyez sur le bouton **RETURN** (Retour) pour revenir à l'écran du menu précédent.

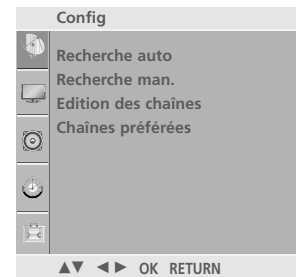

1

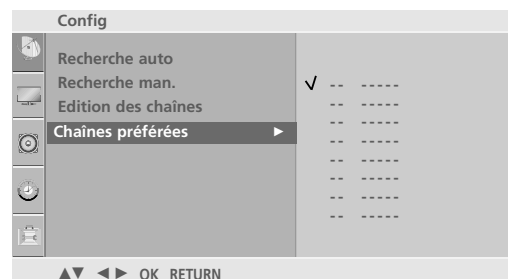

2 3 4 5

TABLE DES PROGRAMMES

Vous pouvez vérifier les programmes enregistrés en mémoire en affichant la table des programmes.

■ Affichage de la table des programmes

Appuyez sur la touche **LIST** pour afficher la table des programmes. La première page de la table des programmes s'affiche. Elle contient dix programmes.

! REMARQUE

- Certains numéros de programmes peuvent apparaître en bleu. Il s'agit des programmes que vous avez sautés en mode Ranger les programmes.
- Pour certains programmes, le numéro de canal figure sur la table des programmes : aucun nom de chaîne n'est attribué.

■ Sélection d'un programme dans la table

Sélectionnez le programme avec la touche $\wedge / \vee / \lt / \gt$. Appuyez ensuite sur la touche **OK**. Le téléviseur affiche le programme sélectionné.

■ Pour faire défiler la table des programmes

La liste des programmes est composée de 10 pages et peut donc contenir jusqu'à 10 programmes. Pour passer d'une page à l'autre, utilisez la touche $\wedge / \vee / \lt / \gt$.

Appuyez sur la touche **LIST** pour revenir au visionnage du téléviseur.

0	C	03	5	S	69
1	BLN	03	6	S	17
2	C	12	7	S	22
3	S	66	8	C	09
4	S	67	9	C	11

◀ ▶ ▲ ▼ OK



Il ne fonctionne qu'avec le dispositif qui comporte le logo SIMPLINK.
Vérifier l'existence de celui-ci.

Il pourrait ne pas fonctionner s'il est utilisé avec la fonction HDMI-CEC, avec un périphérique d'un autre constructeur.

Cela vous permet de commander et de lire d'autres périphériques audio/vidéo connectés au téléviseur avec le câble HDMI, sans utiliser d'autres câbles et sans effectuer de réglages supplémentaires.

Si vous ne souhaitez pas afficher le menu SIMPLINK, sélectionnez ARRÊT.

1 Appuyez plusieurs fois sur la touche **MENU** et la touche \wedge / \vee pour sélectionner le menu **Option**.

2 Appuyer sur le bouton \triangleright et sur le bouton \wedge / \vee pour sélectionner **SIMPLINK**.

3 Appuyer sur le bouton \triangleright et sur le bouton \wedge / \vee pour sélectionner **Marche** ou **Arrêt**.

4 Appuyez sur le bouton **MENU** pour revenir à l'affichage normal de la télévision.
Appuyez sur le bouton **RETURN** (Retour) pour revenir à l'écran du menu précédent.

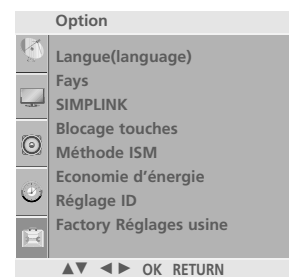

UTILISATION DU TÉLÉVISEUR / COMMANDE DES PROGRAMMES

Fonctions de SIMPLINK

Lecture du disque

Commandez les appareils AV connectés en appuyant sur les touches $\wedge / \vee / < / >$ et OK pour \blacktriangleright , \blacksquare , \parallel , \blacktriangleleft et \blacktriangleright . (les touches \bullet n'assurent pas ces fonctions.)

Lecture directe

Après avoir connecté les périphériques audio/vidéo au téléviseur, vous pouvez directement commander les périphériques et lire tous les supports pris en charge sans réglage supplémentaire.

Sélection du périphérique audio/vidéo

Cette fonction vous permet de sélectionner et d'utiliser un des périphériques audio/vidéo connectés au téléviseur.

Mise hors tension de tous les périphériques

Lorsque vous éteignez le téléviseur, tous les périphériques connectés se mettent hors tension.

Changement de la sortie audio

Cette fonction vous permet de changer facilement la sortie audio.

*** Si un périphérique connecté au téléviseur à l'aide du câble HDMI ne prend pas en charge la fonction Simplink, cette fonction n'est pas disponible.**

MENU SIMPLINK

Appuyez sur la touche $\wedge / \vee / < / >$, puis sur la touche OK pour sélectionner la source SIMPLINK de votre choix.

- 1 **Visionnage du téléviseur (TV)** : passe à la chaîne TV précédente indépendamment du mode actuel.
- 2 **Lecture disque (DISC)** : sélectionne et lit les disques insérés.
Si plusieurs disques sont disponibles, les titres des disques sont affichés en bas de l'écran.
- 3 **Fonction magnétoscope (VCR)** : utilise et commande le magnétoscope raccordé.
- 4 **Lecture d'enregistrements du disque dur (HDD Recorder)** : lit et commande les enregistrements stockés sur le disque dur.
- 5 **Sortie audio au système home theater / Sortie audio au téléviseur (SPEAKER)** : sélectionnez Home theater (Home cinéma) ou TV Speaker (Haut-parleur TV) pour la sortie audio

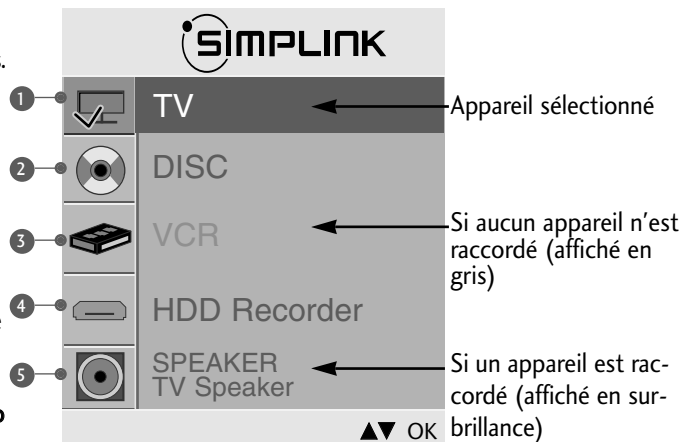

REMARQUE

- ▶ Connecter le câble HDMI à HDMI/DVI IN ou au terminal (HDMI output) sur l'arrière du dispositif SIMPLINK ou du terminal HDMI IN.
- ▶ Pour le Home Theater disposant de la fonction SIMPLINK, connecter le câble VARIABLE AUDIO OUT au terminal VARIABLE AUDIO OUT sur l'arrière de la TV et le terminal VARIABLE AUDIO IN sur l'arrière du dispositif SIMPLINK, après avoir connecté le terminal HDMI suivant le processus décrit ci-dessus.
- ▶ Quand vous utilisez le dispositif externe avec le SIMPLINK, appuyer sur la touche TV du bouton MODE du contrôle à distance pour le faire fonctionner.
- ▶ Lorsque la source d'entrée passe à l'autre source à l'aide de la touche INPUT du contrôle à distance ou à d'autres sources, le dispositif qui fonctionne avec le SIMPLINK s'arrête.
- ▶ Quand vous sélectionnez ou faites fonctionner le dispositif avec la fonction Home Theater, le haut-parleur passe automatiquement sur le haut-parleur HT (celui du Home Theater).

BLOCAGE TOUCHES

Le téléviseur peut être réglé de manière à ce que la télécommande soit indispensable pour contrôler ses différentes fonctions.

Cela permet d'interdire éventuellement l'utilisation du téléviseur.

Ce téléviseur est programmé pour mémoriser les dernières options qui ont été configurées, même si celui-ci est éteint.

1 Appuyez plusieurs fois sur la touche **MENU** et la touche \wedge / \vee pour sélectionner le menu **Option**.

2 Appuyer sur le bouton \triangleright et sur le bouton \wedge / \vee pour sélectionner **Blocage touches**.

3 Appuyer sur le bouton \triangleright et sur le bouton \wedge / \vee pour sélectionner **Marche** ou **Arrêt**.

4 Appuyez sur le bouton **MENU** pour revenir à l'affichage normal de la télévision.
Appuyez sur le bouton **RETURN** (Retour) pour revenir à l'écran du menu précédent.

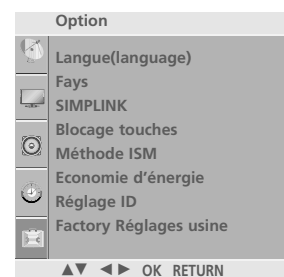

1

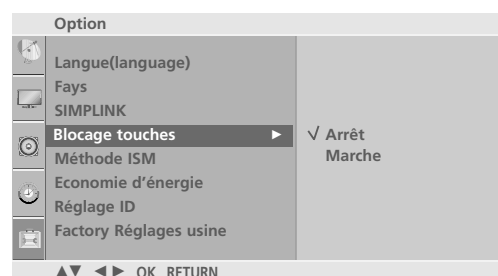

2 3

! REMARQUE

- ▶ Lorsque vous réglez l'option **Blocage touches** sur **Marche** et que le téléviseur est hors tension, appuyez sur les touches \odot / I , **INPUT**, **P** $\blacktriangle / \blacktriangledown$ du téléviseur ou sur les touches **POWER**, **INPUT**, **P** \wedge / \vee (ou **P** +/-) ou les touches NUMÉRIQUES de la télécommande.
- ▶ Lorsque vous réglez l'option **Blocage touches** sur **Marche**, le message **Blocage touches activée** s'affiche à l'écran si vous n'appuyez sur aucune touche du panneau avant du téléviseur pendant le visionnage.

MODE AV

Vous pouvez sélectionner des images et des sons de meilleure qualité lorsque vous connectez des appareils AV à l'entrée externe.

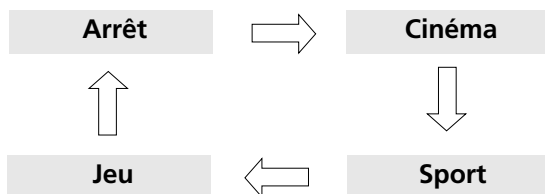

1 Appuyez plusieurs fois sur la touche **AV MODE** pour sélectionner la source de votre choix.

- Si vous sélectionnez **Cinema Mode** (Mode Cinéma) en **mode AV**, le mode **Cinéma** sera sélectionné pour le mode Image (**Préréglages d'image**) et le mode Son (**Préréglages du son**) dans le menu **Picture** (Image) et le menu **Son**.

- Si vous définissez le **mode AV** sur **Arrêt**, l'image et la photo que vous avez initialement définies seront sélectionnées.

2 Appuyez sur le bouton **RETURN** pour revenir à l'affichage normal de la télévision.

RÉGLAGES DE L'IMAGE

RÉGLAGE DE LA TAILLE DE L'IMAGE (FORMAT D'IMAGE)

Les images peuvent être visualisées sous différents formats, le format; **16:9**, **Format original**, **4:3**, **14:9**, **Zoom 1/2** et **Signal original**.

La fonction Just Scan ne fonctionne que dans le mode suivant :
Component (720p/1080i/1080p), HDMI (720p/1080i/1080p)

If a fixed image is displayed on the screen for a long time, that fixed image may become imprinted on the screen and remain visible.

You can adjust the enlarge proportion using \wedge \vee button.

This function works in the following signal.

1 Vous pouvez également régler le **Format de l'image** dans le menu **Image**.

• 16:9

La sélection de ce format d'image vous permet de visionner une image horizontalement, en proportion linéaire, pour occuper complètement l'écran (utile pour visionner des DVD au format 4:3).

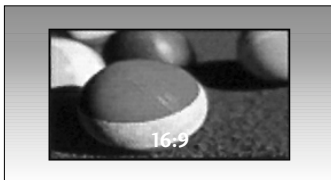

• Format original

Quand votre poste TV reçoit un signal d'écran large, cette option s'adapte automatiquement au format d'image envoyé.



• 4:3

La sélection de ce format d'image vous permet de visionner une image en 4:3 avec des barres grises à gauche et à droite.



• 14:9

L'écran 14:9 est visualisé juste comme le ce mais l'écran 4:3 est magnifié au haut / inférieur et leftr / droite de sorte que l'écran 14:9 soit plein.

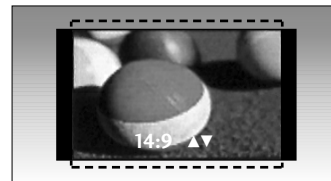

RÉGLAGES DE L'IMAGE

- **Zoom1**

Permet de visionner l'image sans l'altérer, écran complet.

Cependant, les parties supérieure et inférieure de l'image seront tronquées.

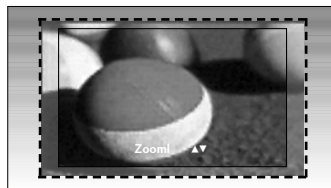

- **Zoom2**

Cette option vous permet d'altérer l'image : elle s'étire horizontalement et est tronquée verticalement. L'image est divisée entre l'altération et le plein écran.

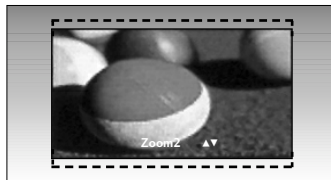

- **Signal original**

La Sélection Suivante vous permettra de voir une image de meilleure qualité sans perdre l'image de base dans celle de haute définition.

! REMARQUE

- ▶ Vous pouvez sélectionner **4:3**, **16:9 (Wide)** en mode Component, HDMI et RGB(PC) uniquement.
- ▶ La fonction Just Scan est disponible uniquement en mode HDMI/Component (supérieur à 720p)

RÉGLAGES PRÉDÉFINIS DE L'IMAGE

Picture Mode (Mode image) – Réglages prédéfinis

Le mode Picture Mode (Mode image) permet de régler le téléviseur de façon à obtenir une image parfaite. Sélectionnez la valeur prédéfinie dans le menu **Préréglages d'image** selon la catégorie du programme.

Vif, Standard, Cinéma , Sport et Jeu sont réglés en usine et ne peuvent donc pas être modifiés.

- 1 Appuyez sur la touche **MENU**, puis sur les touches \wedge / \vee pour sélectionner le menu **Image**.
- 2 Appuyez sur la touche \rightarrow , puis sur les touches \wedge / \vee pour sélectionner **Préréglages d'image**.
- 3 Appuyez sur le bouton \rightarrow et sur le bouton \wedge / \vee pour sélectionner **Vif**, **Standard**, **Cinéma**, **Sport**, **Jeu**, **Utilisateur1** ou **Utilisateur2**.
- 4 Appuyez sur le bouton **MENU** pour revenir à l'affichage normal de la télévision.
Appuyez sur le bouton **RETURN** (Retour) pour revenir à l'écran du menu précédent.

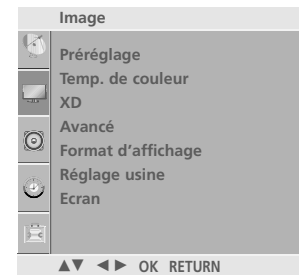

1

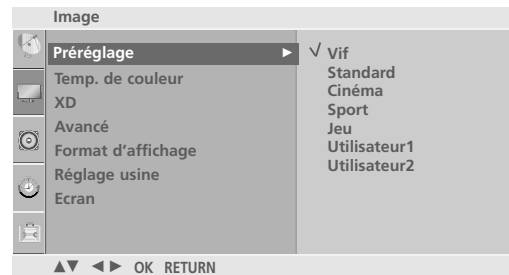

2 3

RÉGLAGES DE L'IMAGE

Réglages automatique de la tonalité de couleur (Froid/Moyen/Chaud)

Pour réinitialiser les valeurs prédéfinies, sélectionnez l'option **Froid**.

Choisissez un des réglages de couleur automatiques. Réglez sur **Chaud** pour augmenter les couleurs chaudes, telles que le rouge, ou sur **Froid** pour afficher des couleurs moins intenses, comme par exemple le bleu.

Il n'est possible d'utiliser cette fonction en **Utilisateur 1/2** que dans le **Préréglages d'image**.

1 Appuyez sur la touche **MENU**, puis sur les touches \wedge / \vee pour sélectionner le menu **Image**.

2 Appuyer sur la touche $\>$ et la touche \wedge / \vee pour sélectionner **Temp. de couleur**.

3 Appuyez sur la touche $\>$, puis sur les touches \wedge / \vee pour sélectionner **Froid**, **Moyen**, **Chaud** ou **Utilisateur**.

4 Appuyez sur le bouton **MENU** pour revenir à l'affichage normal de la télévision.
Appuyez sur le bouton **RETURN** (Retour) pour revenir à l'écran du menu précédent.

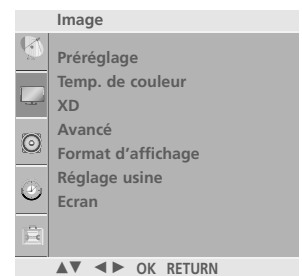

1



2 3

RÉGLAGE MANUEL DE L'IMAGE

Mode image - Option Utilisateur

Contraste	Règle la différence entre les niveaux clairs et foncés de l'image.
Luminosité	Augmente ou réduit les niveaux de blanc de l'image.
Couleur	Règle l'intensité de toutes les couleurs.
Netteté	Règle le niveau de netteté des coins entre les zones claires et foncées de l'image. Plus le niveau est bas, plus l'image est nette.
Teinte	Règle l'équilibre entre les niveaux de rouge et de vert.

- Appuyez sur la touche **MENU**, puis sur les touches \wedge / \vee pour sélectionner le menu **Image**.
- Appuyez sur la touche \triangleright , puis sur les touches \wedge / \vee pour sélectionner **Préréglages d'image**.
- Appuyez sur la touche \triangleright , puis sur les touches \wedge / \vee pour sélectionner **Utilisateur 1** ou **Utilisateur 2**.
- Appuyez sur la touche \triangleright , puis sur les touches \wedge / \vee pour sélectionner l'option d'image de votre choix (**Contraste**, **Luminosité**, **Couleur**, **Netteté** et **Teinte**).
- Appuyez sur les touches $\triangleleft / \triangleright$ pour effectuer les réglages de votre choix.
- Appuyez sur le bouton **MENU** pour revenir à l'affichage normal de la télévision.
Appuyez sur le bouton **RETURN** (Retour) pour revenir à l'écran du menu précédent.

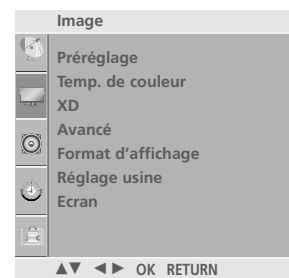

1

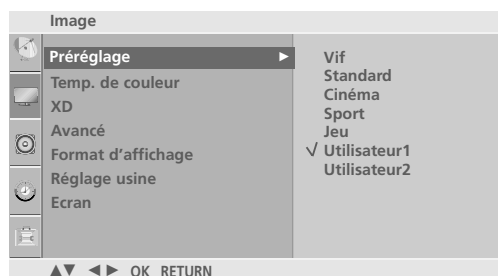

2 3

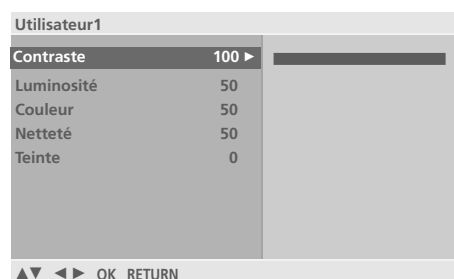

4 5



REMARQUE

- Vous ne pouvez pas régler la couleur, la netteté ou la teinte selon votre choix en mode RGB-PC.

RÉGLAGES DE L'IMAGE

Tonalité de couleur - Option Utilisateur

Vous pouvez régler la température des couleurs rouge, vert et bleu à votre convenance.

Il n'est possible d'utiliser cette fonction en **Utilisateur1/2** que dans le **Préréglages d'image**.

- 1 Appuyez sur la touche **MENU**, puis sur les touches \wedge / \vee pour sélectionner le menu **Image**.
- 2 Appuyer sur la touche \triangleright et la touche \wedge / \vee pour sélectionner **Temp. de couleur**.
- 3 Appuyer sur la touche \triangleright et la touche \wedge / \vee pour sélectionner **Utilisateur**.
- 4 Appuyer sur la touche \triangleright et la touche \wedge / \vee pour sélectionner **Rouge, Vert** ou **Bleu**.
- 5 Réglez le niveau avec la touche $\triangleleft / \triangleright$.
- 6 Appuyez sur le bouton **MENU** pour revenir à l'affichage normal de la télévision.
Appuyez sur le bouton **RETURN** (Retour) pour revenir à l'écran du menu précédent.

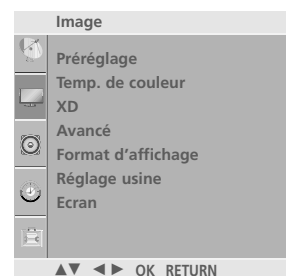

1

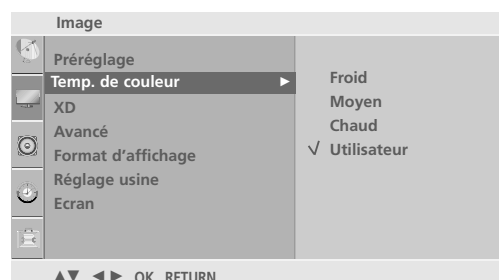

2 3

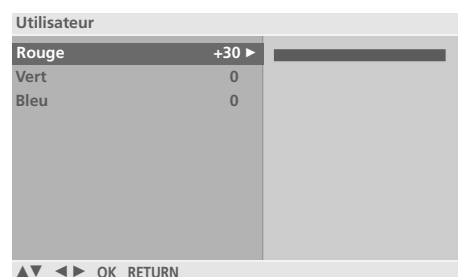

4 5



XD - TECHNOLOGIE D'OPTIMISATION DE L'IMAGE

XD est la seule technologie d'amélioration de l'image de LG Electronic qui vous permette d'afficher des sources haute définition grâce à un algorithme avancé de traitement de signaux numériques.

la fonction n'est pas disponible sous le mode RGB-PC.

- 1 Appuyez sur la touche **MENU**, puis sur les touches \wedge / \vee pour sélectionner le menu **Image**.
- 2 Appuyer sur la touche \triangleright et la touche \wedge / \vee pour sélectionner **XD**.
- 3 Appuyer sur la touche \triangleright et la touche \wedge / \vee pour sélectionner **Auto** ou **Manuel**.
- 4 Appuyez sur le bouton **MENU** pour revenir à l'affichage normal de la télévision.
Appuyez sur le bouton **RETURN** (Retour) pour revenir à l'écran du menu précédent.

* Sélection de Manuel

Ce menu est activé après avoir sélectionné Utilisateur1 ou Utilisateur2 du menu Préréglages d'image.

- 1 Appuyez sur la touche \triangleright , puis sur les touches \wedge / \vee pour sélectionner **XD Contraste**, **XD Couleur**, ou **XD NR**.
- 2 Appuyer sur le bouton \triangleright et sur le bouton \wedge / \vee pour sélectionner **Arrêt**, **Bas** ou **Haut**.
Sélectionner **Arrêt**, **Bas**, **Haut** ou **Auto** (Uniquement XD NR).
- 3 Appuyez sur le bouton **MENU** pour revenir à l'affichage normal de la télévision.
Appuyez sur le bouton **RETURN** (Retour) pour revenir à l'écran du menu précédent.

- **XD Contraste** : Optimise le contraste automatiquement selon la luminosité.
- **XD Couleur** : Règle les couleurs automatiquement pour reproduire le mieux possible les couleurs naturelles.
- **XD NR** : Supprime le bruit là où le point ne puisse pas endommager l'image originale.

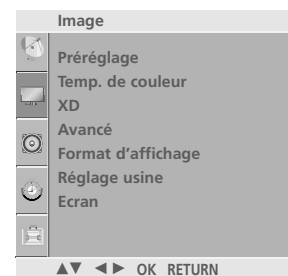

1

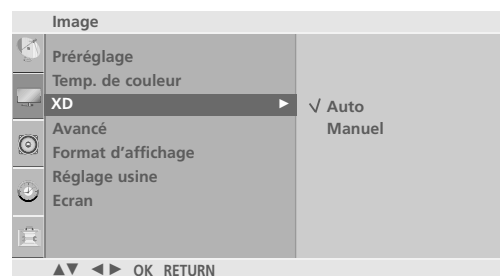

2 3



1 2

RÉGLAGES DE L'IMAGE

GAMMA - AVANCÉ

Des valeurs Gamma élevée blanchissent les images et valeurs Gamma basses affichent les images à contraste élevé.

Il n'est pas possible d'utiliser cette fonction en mode RVB-PC.

1 Appuyez sur la touche **MENU**, puis sur les touches \wedge / \vee pour sélectionner le menu **Image**.

2 Appuyer sur la touche \triangleright et la touche \wedge / \vee pour sélectionner **Avancé**.

3 Appuyer sur la touche \triangleright et la touche \wedge / \vee pour sélectionner **Gamma**.

4 Appuyer sur la touche \triangleright et la touche \wedge / \vee pour sélectionner **Bas, Moyen** ou **Haut**.

5 Appuyez sur le bouton **MENU** pour revenir à l'affichage normal de la télévision.

Appuyez sur le bouton **RETURN** (Retour) pour revenir à l'écran du menu précédent.

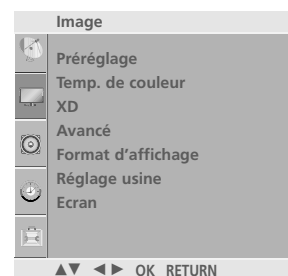

1

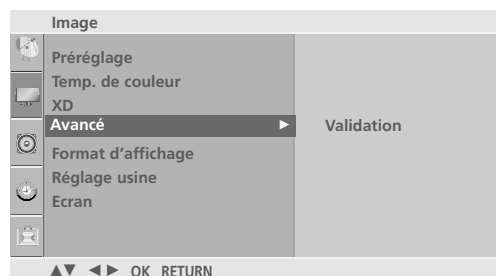

2 3

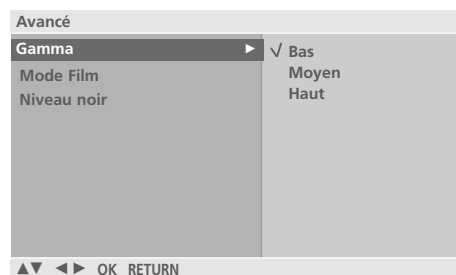

4

AVANCÉ : MODE DE FILM

Pour régler la télévision afin d'obtenir la meilleure qualité d'image possible pour regarder des films.

This feature operates only in Analog TV, AV, S-video and Component 480i/576i mode.

- 1 Appuyez sur la touche **MENU**, puis sur les touches \wedge / \vee pour sélectionner le menu **Image**.
- 2 Appuyer sur la touche \triangleright et la touche \wedge / \vee pour sélectionner **Avancé**.
- 3 Appuyer sur la touche \triangleright et la touche \wedge / \vee pour sélectionner **Mode Film**.
- 4 Appuyer sur le bouton \triangleright et sur le bouton \wedge / \vee pour sélectionner **Marche** or **Arrêt**.
- 5 Appuyez sur le bouton **MENU** pour revenir à l'affichage normal de la télévision.
Appuyez sur le bouton **RETURN** (Retour) pour revenir à l'écran du menu précédent.

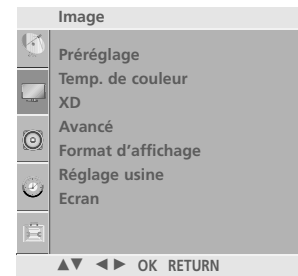

1

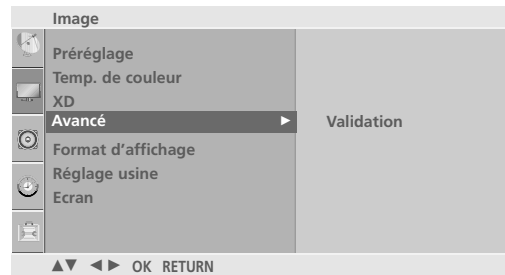

2 3



4

RÉGLAGES DE L'IMAGE

MODE AVANCE (AVANCÉ) - BLACK LEVEL (NIVEAU NOIR)

Lorsque vous visionnez un film, cette fonction règle automatiquement le téléviseur de manière à ce qu'il restitue la meilleure qualité d'image possible. Réglage du contraste et de la luminosité de l'écran à l'aide du niveau de noir de l'écran.

Cette fonction est disponible dans les modes suivants :
COMPONENT ou HDMI.

1 Appuyez sur la touche **MENU**, puis sur les touches \wedge / \vee pour sélectionner le menu **Image**.

2 Appuyez sur la touche $\>$, puis sur les touches \wedge / \vee pour sélectionner **Avancé**.

3 Appuyez sur la touche $\>$, puis sur les touches \wedge / \vee pour sélectionner **Niveau noir**.

4 Appuyez sur la touche $\>$, puis sur les touches \wedge / \vee pour sélectionner **Bas** ou **Haut**.

- **Bas** : l'image devient plus sombre.
- **Haut** : l'image devient plus lumineuse.

5 Appuyez sur le bouton **MENU** pour revenir à l'affichage normal de la télévision.
Appuyez sur le bouton **RETURN** (Retour) pour revenir à l'écran du menu précédent.

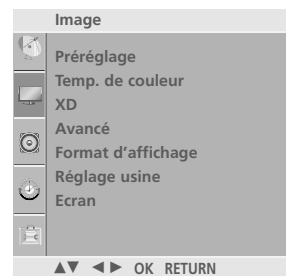

1

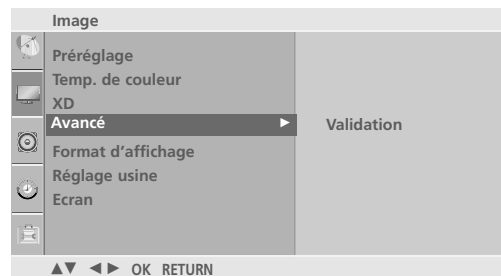

2 3



4

MODE PICTURE RESET (RÉGLAGE USINE)

Permet de rétablir les paramètres par défaut de Préréglage, Temp. de couleur, XD, Avancé, Format d'affichage.

- 1 Appuyez sur la touche **MENU**, puis sur les touches \wedge / \vee pour sélectionner le menu **Image**.
- 2 Appuyez sur la touche \triangleright , puis sur les touches \wedge / \vee pour sélectionner **Réglage usine**.
- 3 Appuyez sur la touche \triangleright pour réinitialiser la valeur réglée.
- 4 Appuyez sur le bouton **MENU** pour revenir à l'affichage normal de la télévision.
Appuyez sur le bouton **RETURN** (Retour) pour revenir à l'écran du menu précédent.

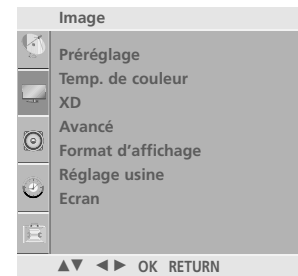

1

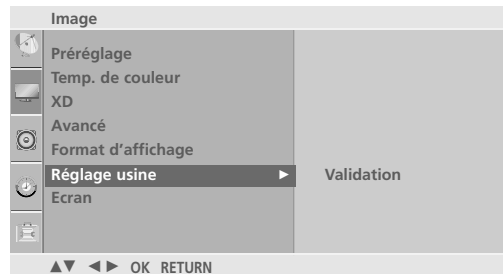

2 3

RÉGLAGES DE L'IMAGE

MÉTHODE ISM (RÉDUCTION DE LA RÉMANENCE À L'ÉCRAN) (MÉTHODE ISM)

L'affichage prolongée de l'image figée d'un ordinateur ou d'un jeu vidéo peut provoquer une image fantôme qui risque de rester à l'écran, même si vous changez l'image. Évitez l'affichage d'une image figée à l'écran pendant une période prolongée.

Cérusé

Cette option permet de supprimer les rémanences à l'écran.

Remarque : il est possible que cette option ne puisse pas supprimer complètement une rémanence excessive.

Orbiter

Cette option vous permet d'éviter les images fantômes.

Cependant, nous vous recommandons d'éviter l'affichage d'images figées. Pour éviter une rémanence à l'écran, vous devez déplacer l'écran toutes les 2 minutes.

Inversion

Cette fonction vous permet d'inverser la couleur de l'écran.

La couleur de l'écran est automatiquement inversée toutes les 30 minutes.

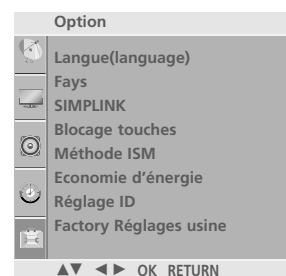

1 Appuyez sur la touche **MENU**, puis sur les touches \wedge / \vee pour sélectionner le menu **Option**.

2 Appuyez sur la touche \triangleright , puis sur les touches \wedge / \vee pour sélectionner **Méthode ISM**.

3 Appuyez sur la touche \triangleright , puis sur les touches \wedge / \vee pour sélectionner **Normal**, **Cérusé**, **Orbiter** ou **Inversion**.
Si vous ne souhaitez pas régler cette fonction, maintenez la valeur par défaut **Normal**.

4 Appuyez sur le bouton **MENU** pour revenir à l'affichage normal de la télévision.
Appuyez sur le bouton **RETURN** (Retour) pour revenir à l'écran du menu précédent.

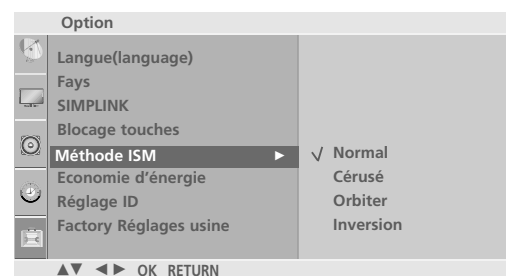

MODE IMAGE ECONOMIE D'ENERGIE

Cette fonction permet de réduire la consommation d'énergie du téléviseur.

1 Appuyez sur la touche **MENU**, puis sur les touches \wedge / \vee pour sélectionner le menu **Option**.

2 Appuyer sur le bouton \triangleright et sur le bouton \wedge / \vee pour sélectionner **Economie d'énergie**.

3 Appuyer sur le bouton \triangleright et sur le bouton \wedge / \vee pour sélectionner le niveau sonore.

4 Appuyez sur le bouton **MENU** pour revenir à l'affichage normal de la télévision.
Appuyez sur le bouton **RETURN** (Retour) pour revenir à l'écran du menu précédent.

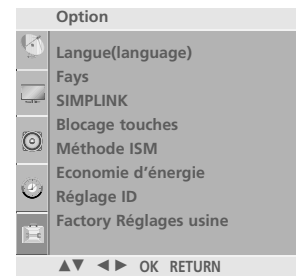

1

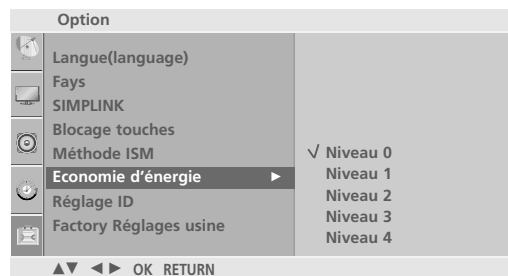

2 3

RÉGLAGES DE L'IMAGE

RÉINITIALISATION USINE

Utilisé pour rapidement réinitialiser toutes les options des menus aux valeurs pré-réglées en usine.

Cette fonction supprime tous les programmes de TV(télévision).

1 Appuyez sur la touche **MENU**, puis sur les touches \wedge / \vee pour sélectionner le menu **Option**.

2 Appuyer sur le bouton \triangleright et sur le bouton \wedge / \vee pour sélectionner **Réglages usine**.

3 Appuyer sur le bouton \triangleright et sur le bouton \wedge / \vee pour sélectionner **Oui** ou **Non**.

4 Appuyez sur le bouton **MENU** pour revenir à l'affichage normal de la télévision.
Appuyez sur le bouton **RETURN** (Retour) pour revenir à l'écran du menu précédent.

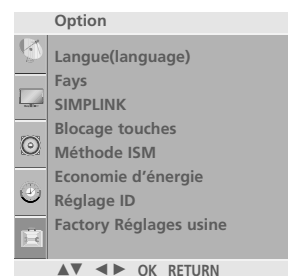

1

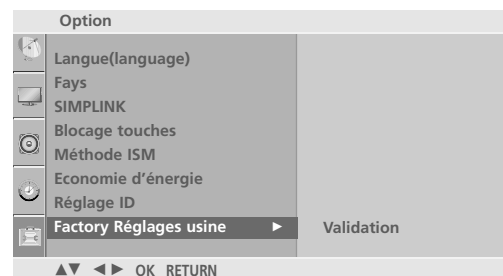

2 3

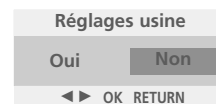

RÉGLAGES DU SON ET DE LA LANGUE

NIVELAGE AUTO VOLUME (VOLUME AUTO)

Le mode Volume auto permet de maintenir un niveau de volume égal, même lorsque vous changez de programme.

- 1 Appuyez plusieurs fois sur la touche **MENU** et la touche \wedge / \vee pour sélectionner le menu **Son**.
- 2 Appuyer sur la touche \triangleright et la touche \wedge / \vee pour sélectionner **Volume auto**.
- 3 Appuyer sur la touche \triangleright et la touche \wedge / \vee pour sélectionner **Marche** ou **Arrêt**.
- 4 Appuyez sur le bouton **MENU** pour revenir à l'affichage normal de la télévision.
Appuyez sur le bouton **RETURN** (Retour) pour revenir à l'écran du menu précédent.

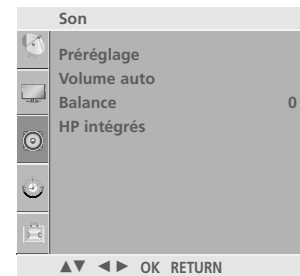

1

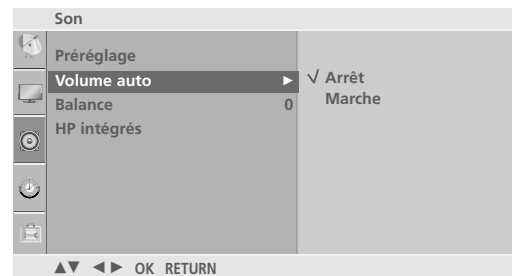

2 3

RÉGLAGES DU SON ET DE LA LANGUE

RÉGLAGES PRÉDÉFINIS DU SON – SOUND MODE (MODE DU SON)

Vous pouvez sélectionner les paramètres son de votre choix : **SRS TSXT, Voix nette, Standard, Musique, Cinéma, Sport** ou **Jeu** ; vous pouvez également régler la fréquence son de l'égaliseur.

Le mode du son vous permet de bénéficier d'une meilleure qualité sonore sans aucun réglage particulier car le téléviseur règle automatiquement les effets sonores selon le contenu du programme en cours.

Les options **TSXT, Voix nette, Standard, Musique, Cinéma, Sport** ou **Jeu** sont prédéfinies en usine et ne peuvent donc pas être modifiées.

1 Appuyez plusieurs fois sur la touche **MENU** et la touche \wedge / \vee pour sélectionner le menu **Son**.

2 Appuyer sur la touche \triangleright et la touche \wedge / \vee pour sélectionner **Préréglages du son**.

3 Appuyer sur la touche \triangleright et la touche \wedge / \vee pour sélectionner **SRS TSXT, Voix nette, Standard, Musique, Film, Sports, Jeu** ou **Utilisateur**.

4 Appuyez sur le bouton **MENU** pour revenir à l'affichage normal de la télévision.
Appuyez sur le bouton **RETURN** (Retour) pour revenir à l'écran du menu précédent.

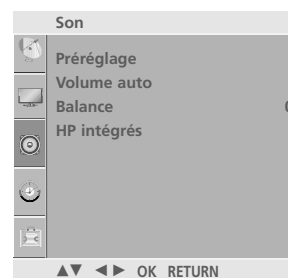

1

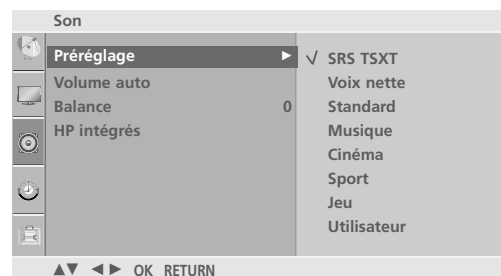

2 3

RÉGLAGES DU SON – MODE USER (UTILISATEUR)

Réglez l'égaliseur de sons.

1 Appuyez plusieurs fois sur la touche **MENU** et la touche \wedge / \vee pour sélectionner le menu **Son**.

2 Appuyez sur la touche \rightarrow et la touche \wedge / \vee pour sélectionner **Préréglages du son**.

3 Appuyez sur la touche \rightarrow et la touche \wedge / \vee pour sélectionner **Utilisateur**.

4 Appuyez sur la touche \rightarrow .

5 Sélectionnez une fréquence de son en appuyant sur les touches \leftarrow / \rightarrow .
Réglez le niveau sonore selon votre choix en appuyant sur les touches \wedge / \vee .

6 Appuyez sur le bouton **MENU** pour revenir à l'affichage normal de la télévision.
Appuyez sur le bouton **RETURN** (Retour) pour revenir à l'écran du menu précédent.

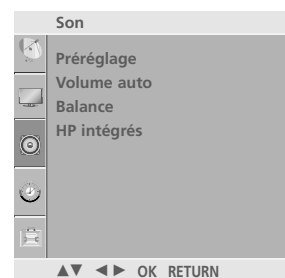

1

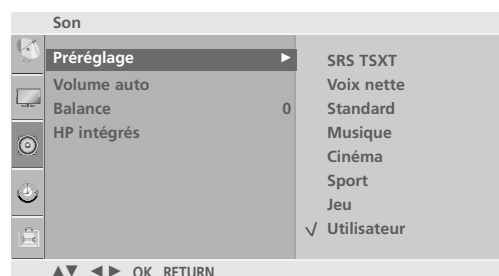

2 3 4

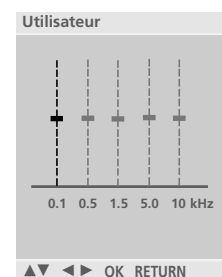

5

RÉGLAGES DU SON ET DE LA LANGUE

BALANCE

Vous pouvez régler l'équilibre du son du haut-parleur selon votre choix.

1 Appuyez plusieurs fois sur la touche **MENU** et la touche \wedge / \vee pour sélectionner le menu **Son**.

2 Appuyer sur la touche \triangleright et la touche \wedge / \vee pour sélectionner **Balance**.

3 Appuyez sur la touche \triangleright , puis utilisez les touches $\triangleleft / \triangleright$ pour effectuer les réglages de votre choix.

4 Appuyez sur le bouton **MENU** pour revenir à l'affichage normal de la télévision.
Appuyez sur le bouton **RETURN** (Retour) pour revenir à l'écran du menu précédent.

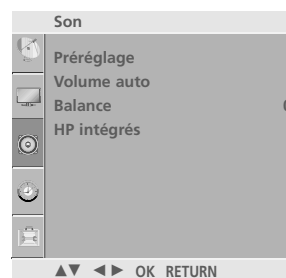

1

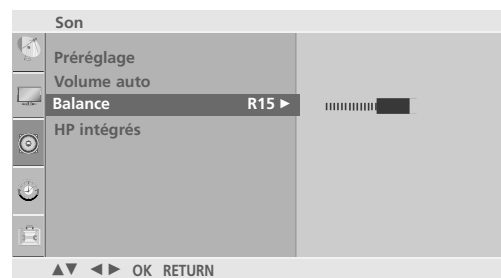

2 3

ACTIVATION ET DÉSACTIVATION DES HAUT-PARLEURS

Vous pouvez régler le statut des haut-parleurs du téléviseur.

En modes TV, AV, COMPONENT, RGB[PC] et HDMI, le son du haut-parleur interne peut être reproduit même s'il n'y a aucun signal vidéo.

Si vous souhaitez utiliser votre système Hi-Fi stéréo externe, éteignez les haut-parleurs du téléviseur.

1 Appuyez plusieurs fois sur la touche **MENU** et la touche \wedge / \vee pour sélectionner le menu **Son**.

2 Appuyez sur la touche $\>$ et la touche \wedge / \vee pour sélectionner **Haut-parleurs TV**.

3 Appuyez sur la touche $\>$ puis utilisez les touches \wedge / \vee pour sélectionner **Marche** ou **Arrêt**.

4 Appuyez sur le bouton **MENU** pour revenir à l'affichage normal de la télévision.
Appuyez sur le bouton **RETURN** (Retour) pour revenir à l'écran du menu précédent.

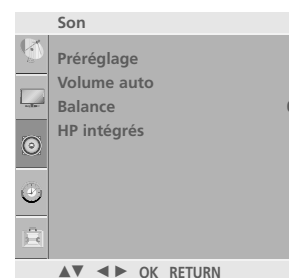

1

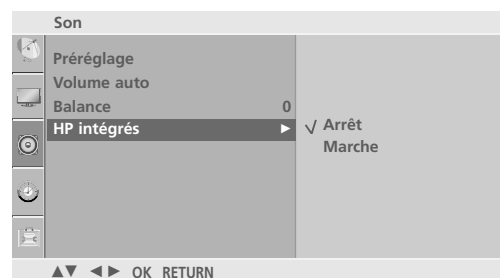

2 3

RÉGLAGES DU SON ET DE LA LANGUE

I/II

Réception Stéréo/Bilingue

Lorsqu'un programme est sélectionné, les paramètres son apparaissent sur l'écran, après la disparition des informations relatives au numéro de programme et un nom à une chaîne.

1 Appuyez sur la touche Q.MENU puis sur la touche \wedge / \vee pour sélectionner le menu Multi Audio.

2 Appuyez sur la touche \lt / \gt pour sélectionner la sortie son.

Diffusion	Affichage écran (OSD)
Mono	MONO
Stéréo	STEREO
Dual (bilingue)	DUAL I, DUAL II, DUAL I+II

■ Sélection du son mono

Si le signal stéréo est faible en matière de réception stéréo, vous ne pouvez pas passer en mode Mono. En réception Mono, la clarté du son est meilleure.

■ Sélection de la langue pour les émissions bilingues

Si un programme peut être reçu en deux langues (bilingue), vous pouvez passer en DUAL I, DUAL II ou DUAL I+II.

DUAL I permet de retransmettre la langue originale sur les haut-parleurs.

DUAL II permet de retransmettre la langue du doublage sur les haut-parleurs.

DUAL I+II permet de retransmettre une langue sur chaque haut-parleur.

Réception NICAM

Votre magnétoSCOPE est équipé d'un décodeur de son numérique, qui vous permet de recevoir un son numérique NICAM (Near Instantaneous Compressed Audio Multiplexing) d'excellente qualité.

La sortie audio peut être sélectionnée selon le type d'émission reçu.

-
- 1 Lorsque vous recevez un son NICAM mono, sélectionnez **NICAM MONO** ou **FM MONO**.
-
- 2 Lorsque vous recevez un son NICAM stéréo, sélectionnez **NICAM STEREO** ou **FM MONO**.
Si le signal stéréo est mauvais, passez en mono.
-
- 3 Lorsque vous recevez un son NICAM dual (bilingue), sélectionnez **NICAM DUAL I**, **NICAM DUAL II** ou **NICAM DUAL I+II** ou **FM MONO**.
-

Sélection de la sortie audio

En mode AV, Component, RGB, HDMI vous pouvez diriger la sortie son vers le haut-parleur droit ou gauche.

Sélectionnez la sortie audio.

L+R: Le signal audio de l'entrée audio L sort sur le haut-parleur gauche, le signal audio de l'entrée R sur le haut-parleur droit.

L+L: Le signal audio de l'entrée audio L sort sur les haut-parleurs droit et gauche.

R+R: Le signal audio de l'entrée audio R sort sur les haut-parleurs droit et gauche.

RÉGLAGES DU SON ET DE LA LANGUE

LANGUE DU MENU À L'ÉCRAN/ SÉLECTION DU PAYS

Le menu du guide d'installation s'affiche sur l'écran du téléviseur lorsque vous mettez celui-ci sous tension pour la première fois.

1 Appuyez sur la touche $\wedge / \vee / < / >$, puis sur la touche **OK** pour sélectionner la langue de votre choix.

2 Appuyez sur la touche $\wedge / \vee / < / >$, puis sur la touche **OK** pour sélectionner votre pays.

* Si vous souhaitez modifier la langue ou le pays sélectionné

1 Appuyez plusieurs fois sur la touche **MENU** et la touche \wedge / \vee pour sélectionner le menu **Option**.

2 Appuyer sur le bouton $>$ et sur le bouton \wedge / \vee pour sélectionner la **Langue (Language)**.
Appuyer sur le bouton $>$ et sur le bouton \wedge / \vee pour sélectionner la **Pay**.

3 Appuyez sur la touche $>$, puis utilisez la touche $< / >$ pour sélectionner la langue ou le pays de votre choix.
Le menu peut être affiché à l'écran en mode de langue désirée.

4 Appuyez plusieurs fois sur la touche **OK**.

5 Appuyez sur le bouton **MENU** pour revenir à l'affichage normal de la télévision.
Appuyez sur le bouton **RETURN** (Retour) pour revenir à l'écran du menu précédent.

! REMARQUE

- ▶ Si vous ne terminez pas la configuration du **Guide d'Installation** en appuyant sur la touche **RETURN** ou bien avant que l'OSD (Affichage Écran) ne s'éteigne, le guide réapparaîtra lors du rallumage de l'appareil.
- ▶ Si vous sélectionnez le mauvais pays, il se peut que le télétexte n'apparaisse pas correctement à l'écran ou que certains problèmes surgissent lors de l'utilisation du télétexte.

RÉGLAGE DE L'HEURE

HORLOGE

Vous devez régler l'horloge avant d'utiliser la fonction de mise en marche/arrêt automatique.

Si une panne de courant a lieu ou si le téléviseur est débranché, il est possible que l'heure en cours se dérègle ; dans ce cas, vous devez réinitialiser l'horloge.

- 1 Appuyez le bouton **MENU**, ensuite le bouton \wedge/\vee pour sélectionner le menu **Heure**.
- 2 Appuyez sur la touche \triangleright et la touche \wedge/\vee pour sélectionner la **Horloge**.
- 3 Appuyez sur les touches \triangleright , puis \wedge/\vee pour régler les heures.
- 4 Appuyez sur les touches \triangleright , puis \wedge/\vee pour régler les minutes.
- 5 Appuyez sur le bouton **MENU** pour revenir à l'affichage normal de la télévision.
Appuyez sur le bouton **RETURN** (Retour) pour revenir à l'écran du menu précédent.



1

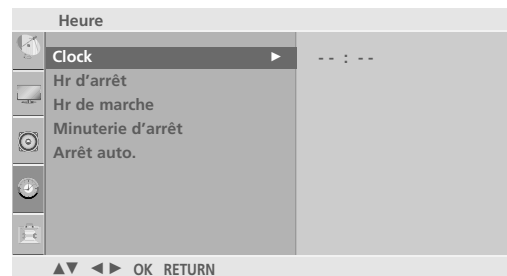

2 3 4

RÉGLAGE DE L'HEURE

ACTIVATION ET DÉSACTIVATION DE L'HORLOGE

Le minuteur de mise en arrêt commute automatiquement l'appareil à la position stand-by après que le temps de pré-réglage se soit écoulé.

Si aucune touche de la télécommande n'est activée durant les deux heures qui suivent la mise en service, l'appareil s'arrêtera automatiquement.

Cette fonction de "démarrage et arrêt automatique à heure choisie" est une programmation journalière.

L'arrêt automatique prime sur la mise en marche automatique si la même heure est programmée pour chacune de ces fonctions.

Le téléviseur doit être en mode veille pour pouvoir se mettre automatiquement en marche.

- 1 Appuyez le bouton **MENU**, ensuite le bouton \wedge / \vee pour sélectionner le menu **Heure**.
- 2 Appuyer sur la touche \triangleright et la touche \wedge / \vee pour sélectionner la **Heure arrêt/Heure marche**.
 - Pour annuler la fonction On/Off Time, sélectionnez Off.
- 3 Appuyez sur les touches \triangleright , puis \wedge / \vee pour régler les heures.
- 4 Appuyez sur les touches \triangleright , puis \wedge / \vee pour régler les minutes.
- 5 **Fonction Hr de marcher (Heure marche) uniquement**
 - **Programme:** appuyez sur la touche \triangleright , puis sur les touches \wedge / \vee pour sélectionner le programme.
 - **Volume:** appuyez sur la touche \triangleright , puis sur les touches \wedge / \vee pour régler le niveau du volume lors de la mise sous tension.
- 6 Appuyez sur le bouton **MENU** pour revenir à l'affichage normal de la télévision.
Appuyez sur le bouton **RETURN** (Retour) pour revenir à l'écran du menu précédent.

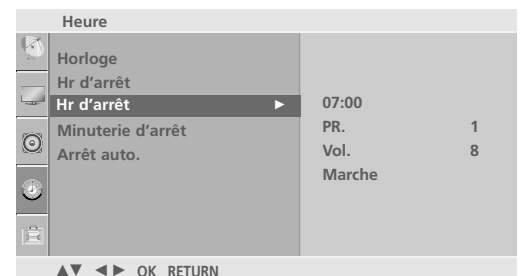
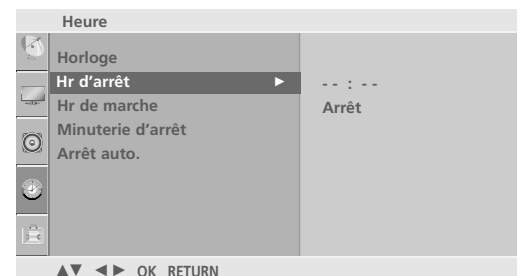
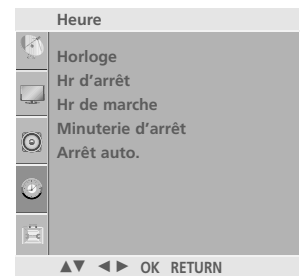

2 3 4 5

RÉGLAGE DE LA MINUTERIE DE VEILLE

Vous n'avez plus à vous soucier d'éteindre le poste avant d'aller vous coucher.

Cette fonction vous permet de mettre automatique-ment le téléviseur en mode veille après un certain délai.

- 1 Appuyez le bouton **MENU**, ensuite le bouton \wedge/\vee pour sélectionner le menu **Heure**.
- 2 Appuyer sur la touche \triangleright et la touche \wedge/\vee pour sélectionner la **Minuterie d'arrêt**.
- 3 Appuyez sur la touche \triangleright puis sur la touche \wedge/\vee pour régler les minutes.
- 4 Appuyez sur le bouton **MENU** pour revenir à l'affichage normal de la télévision.
Appuyez sur le bouton **RETURN** (Retour) pour revenir à l'écran du menu précédent.



1



2 3 4

! REMARQUE

- Si vous éteignez l'appareil, le paramètre sélectionné est annulé.

RÉGLAGE DE L'HEURE

RÉGLAGE DE LA MISE EN VEILLE AUTOMATIQUE

Si cette fonction est activée et qu'il n'y a aucun signal d'entrée, le téléviseur s'éteint automatiquement après 10 minutes.

1 Appuyez le bouton **MENU**, ensuite le bouton \wedge / \vee pour sélectionner le menu **Heure**.

2 Appuyer sur le bouton \gt et sur le bouton \wedge / \vee pour sélectionner **Arrêt auto..**

3 Appuyer sur le bouton \gt et sur le bouton \wedge / \vee pour sélectionner **Marche** ou **Arrêt..**

4 Appuyez sur le bouton **MENU** pour revenir à l'affichage normal de la télévision.
Appuyez sur le bouton **RETURN** (Retour) pour revenir à l'écran du menu précédent.

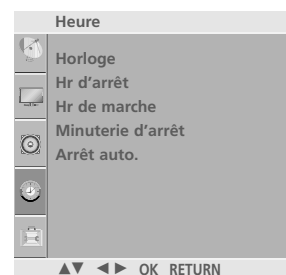

1

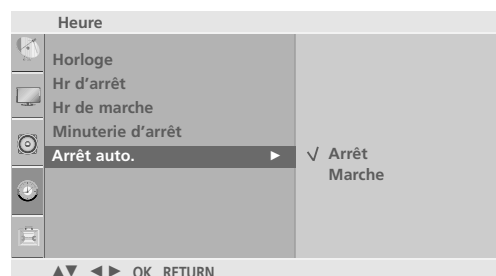

2 3

TÉLÉTEXTE

Cette fonction n'est pas disponible dans tous les pays.

Le télétexte est un service gratuit diffusé par la plupart des chaînes de télévision. Il propose des informations de dernière minute concernant les actualités, la météo, les programmes TV, les valeurs de la bourse, ainsi que de nombreux autres sujets.

Le décodeur télétexte de ce téléviseur est compatible avec les systèmes SIMPLE, TOP et FASTEXT. Un télétexte SIMPLE (standard) contient un certain nombre de pages, que l'on peut sélectionner en tapant directement le numéro correspondant. TOP (Table Of Page) et FASTEXT offrent des méthodes de sélection de page plus modernes, vous permettant d'afficher une page sans connaître son numéro.

POUR ACTIVER/DÉSACTIVER LE TÉLÉTEXTE

Pour activer le télétexte, appuyez sur la touche **TEXT**. La première page ou la dernière page sélectionnée s'affiche. Le décodeur de télétexte sélectionne le mode télétexte retransmis par la station. Deux numéros de page, le nom de la chaîne, la date et l'heure sont maintenant affichés sur la première ligne de l'écran. Le premier numéro de page indique votre sélection, tandis que le second indique le numéro de la page actuellement affichée.

Pour désactiver le télétexte, appuyez sur la touche **TEXT** ou **RETURN**. Le téléviseur réaffiche le mode précédent.

TEXTE SIMPLE

■ Sélection des pages

- 1 Tapez les trois chiffres correspondant au numéro de la page avec les touches NUMEROTEES. Si vous tapez un mauvais chiffre, complétez le numéro erroné et recommencez, afin de sélectionner le numéro correct.
- 2 Pour sélectionner la page précédente ou la page suivante, vous pouvez utiliser la touche **P** \wedge / \vee (ou **P** +/-).

TELETEXT

TEXTE TOP

Le guide utilisateur situé en haut de l'écran affiche quatre zones colorées en rouge, vert, jaune et bleu. La zone jaune désigne le groupe suivant, la zone bleue le bloc suivant.

■ Sélection des groupes/blocs/page

- 1 La touche BLEU permet de passer d'un bloc au suivant.
- 2 La touche JAUNE permet de passer au groupe suivant (avec fin de page automatique au bloc suivant).
- 3 La touche VERTE permet d'afficher la page suivante (avec fin de page automatique au groupe suivant). Vous pouvez également utiliser la touche **P ^** (ou **P +**).
- 4 La touche ROUGE permet de revenir en arrière. Vous pouvez également utiliser la touche **P v** (ou **P -**).

■ Sélection directe des pages

En mode TOP, comme en mode SIMPLE, vous pouvez sélectionner une page télétexte en tapant les trois chiffres correspondant à son numéro avec les touches NUMEROTEES.

FASTEXT

Les pages télétexte sont codées en fonction des cases colorées figurant en bas de l'écran. Pour sélectionner une page, il suffit d'appuyer sur la touche de couleur correspondante.

■ Sélection des pages

- 1 Sélectionnez la page d'index en appuyant sur la touche .
- 2 Vous pouvez sélectionner les pages codées en fonction des cases colorées en appuyant sur la touche de couleur correspondante.
- 3 En mode FASTEXT, comme en mode SIMPLE, vous pouvez sélectionner une page télétexte en tapant les trois chiffres correspondant à son numéro avec les touches NUMEROTEES.
- 4 Pour sélectionner la page précédente ou la page suivante, utilisez la touche **P ^ / v** (ou **P +/-**).

FONCTIONS TÉLÉTEXTE SPÉCIALES



■ TIME

Pour afficher l'heure en haut à droite de l'écran pendant la retransmission d'un programme de télévision. Pour la faire disparaître, appuyez sur la touche. En mode télétexte, pressez le bouton pour sélectionner un numéro de sous-page. Le numéro de sous-page est affiché en bas de l'écran. Pour garder ou changer la sous-page, presser les boutons Rouge/Vert, P ^ / ∨ (ou P +/-) ou NUMEROTEES.

Presser encore pour quitter la fonction.



■ SIZE (TAILLE)

Cette fonction permet de doubler la taille des lettres à l'écran.

Une simple pression sur la touche agrandit la moitié supérieure de la page.

Une deuxième pression agrandit la moitié inférieure de la page.

Une troisième pression restaure l'affichage initial.



■ MISE A JOUR

Cette fonction permet d'afficher l'image TV, pendant la recherche d'une page télétexte. Le symbole apparaît alors dans le coin supérieur gauche de l'écran. Lorsque la page mise à jour est disponible, le symbole est remplacé par le numéro de la page. Appuyez sur cette touche pour visualiser la page de télétexte mise à jour.



■ INFORMATIONS CACHEES

Certaines pages contiennent des informations cachées (solutions de devinettes ou d'énigmes, par exemple). Une simple pression sur la touche permet d'afficher les informations cachées.

Une seconde pression cache à nouveau les informations.



■ INDEX

Sélectionnez chaque page d'index.



■ HOLD (STILL)

Interrompt le défilement automatique des pages pour les pages télétexte comprenant plusieurs pages écran. Le nombre de pages écran et le numéro de celle qui est actuellement affichée apparaît normalement au-dessous de l'heure. Lorsque vous appuyez sur cette touche, le symbole stop apparaît dans le coin supérieur gauche de l'image et le défilement automatique des pages écran est bloqué.

Une nouvelle pression permet de relancer le défilement.

DÉPANNAGE

L'opération ne fonctionne pas normalement.	
Mauvais fonctionnement de la télécommande	<ul style="list-style-type: none"> ■ Vérifiez qu'aucun obstacle n'empêche la transmission du signal de la télécommande vers le moniteur. ■ Vérifiez que la polarité des piles est correcte (+ sur +, - sur -) ■ Remplacez les piles.
L'appareil s'éteint soudainement	<ul style="list-style-type: none"> ■ Le mode veille est peut-être activé. ■ Vérifiez les réglages de mise sous/hors tension. L'alimentation a été interrompue. ■ Aucune station d'émission n'est syntonisée avec le mode de mise en veille activé.

Mauvais fonctionnement de la fonction vidéo.	
Absence d'image et de son	<ul style="list-style-type: none"> ■ Vérifiez que l'appareil est allumé. ■ Essayez de passer sur une autre chaîne. Il s'agit peut-être d'un problème d'émission. ■ Vérifiez que le cordon d'alimentation est correctement branché sur la prise secteur. ■ Vérifiez la direction et/ou l'emplacement de l'antenne. ■ Vérifiez la prise secteur en y branchant un autre appareil.
L'image apparaît lentement après avoir allumé l'appareil	<ul style="list-style-type: none"> ■ Il est normal que l'image apparaisse lentement lorsque l'appareil s'allume. Si aucune image n'apparaît au delà de cinq minutes, contactez le service technique.
L'image et les couleurs sont mauvaises	<ul style="list-style-type: none"> ■ Réglez la Couleur à l'aide des options du menu. ■ Assurez-vous que l'appareil et le magnétoscope sont suffisamment espacés l'un de l'autre. ■ Essayez de passer sur une autre chaîne. Il s'agit peut-être d'un problème d'émission. ■ Assurez-vous que les câbles du magnétoscope sont correctement installés. ■ Activez n'importe qu'elle fonction pour restaurer la luminosité de l'image.
Barres verticales/horizontales ou tremblement de l'image	<ul style="list-style-type: none"> ■ Décelez une possible interférence avec un appareil ou un outil électrique.
Mauvaise réception de certaines chaînes	<ul style="list-style-type: none"> ■ Il se peut que la station d'émission ait des problèmes, syntonisez sur une autre chaîne. ■ Le signal émis par la station d'émission est faible; changez la direction de l'antenne pour recevoir un signal. ■ Détectez les sources de possibles interférences.
L'image apparaît avec des raies ou des lignes	<ul style="list-style-type: none"> ■ Vérifiez l'antenne (changez la direction de l'antenne).
Aucune image n'apparaît suite à la connexion HDMI	<ul style="list-style-type: none"> ■ Vérifiez le câble HDMI par rapport à la version 1,3. Les câbles HDMI ne prennent pas en charge HDMI version 1,3, elle cause des scintillements ou l'absence d'affichage. Dans ce cas, utilisez les derniers câbles qui prennent en charge la version 1,3 d'HDMI.

Mauvais fonctionnement de la fonction audio.

Image normale mais absence de son	<ul style="list-style-type: none">■ Appuyez sur la touche  +/- (ou Volume).■ Le son est-il activé? Appuyez sur la touche MUTE.■ Essayez de passer sur une autre chaîne. Il s'agit peut-être d'un problème d'émission.■ Assurez-vous que les câbles audio sont correctement installés.
Absence de son sur un des hautparleurs	<ul style="list-style-type: none">■ Réglez la Balance à l'aide des options du menu.
Bruit particulier provenant de l'appareil	<ul style="list-style-type: none">■ L'appareil émet un bruit particulier lorsque vous l'activez et le désactivez. Ce bruit est dû au changement de température ou du taux d'humidité et n'est en aucun cas le signe d'un dysfonctionnement de l'appareil.
Aucun son ne se produit avec une connexion HDMI ou USB	<ul style="list-style-type: none">■ Vérifiez le câble HDMI par rapport à la version 1,3.■ Vérifiez le câble USB par rapport à la version 2,0. <p style="text-align: right;">*Cette fonctionnalité n'est pas disponible pour tous les modèles.</p>

Il existe un problème en mode PC. (S'applique seulement au mode PC)

Le signal est hors de la gamme.	<ul style="list-style-type: none">■ Ajustez la résolution, la fréquence de lignes ou la fréquence du balayage vertical.■ Vérifiez la source d'entrée.
Barres verticales ou raies à l'arrière-plan, bruit horizontal, position incorrecte	<ul style="list-style-type: none">■ Activez la configuration automatique ou ajustez l'horloge, la phase, ou la position H/V.
La couleur de l'écran n'est pas stable ou devient monochrome	<ul style="list-style-type: none">■ Vérifiez le câble du signal.■ Réinstallez la carte vidéo du PC.

ENTRETIEN

Vous pouvez éviter les dysfonctionnement prématurés. Un nettoyage régulier permet d'accroître la durée de vie utile de votre téléviseur. Assurez-vous de mettre votre téléviseur hors tension et de débrancher le cordon d'alimentation avant de procéder au nettoyage.

Nettoyage de l'écran

- 1 Pour dépoussiérer correctement votre écran, procédez comme suit. Humidifiez un chiffon doux avec un mélange d'eau tiède et d'adoucisseur (ou liquide vaisselle). Essorez le chiffon jusqu'à ce qu'il soit presque sec, puis frottez l'écran délicatement.
- 2 Assurez-vous de retirer l'excès d'eau sur l'écran et laissez sécher à l'air libre avant de remettre votre téléviseur sous tension.

Nettoyage de la carcasse

- Pour retirer la poussière ou les saletés, nettoyez la carcasse avec un chiffon non pelucheux doux et sec.
- N'utilisez pas de chiffon humide.

Absence prolongée

ATTENTION

- ▶ En cas d'inutilisation prolongée de votre téléviseur (par exemple si vous partez en vacances), nous vous conseillons de débrancher le cordon d'alimentation afin de ne pas endommager votre téléviseur en cas d'orage ou de surcharges électriques.

SPÉCIFICATIONS DE L'APPAREIL

MODÈLES		42PG1***	42PG2***
		42PG100R-ZA	42PG200R-ZA
Dimensions (Largeur x Hauteur x Profondeur)	avec le socle	1040 x 729 x 308 mm 40,9x 28,7 x 12,1 pouces	1040 x 731,3 x 308 mm 40,9x 28,7 x 12,1 pouces
	sans le socle	1040 x 677 x 83,6 mm 40,9x 26,6 x 3,3 pouces	1040 x 677 x 86 mm 40,9 x 26,6x 3,4pouces
Poids	avec le socle	26 kg / 57,3 lbs	27,3 kg / 60,1 lbs
	sans le socle	24 kg / 52,9 lbs	24,4 kg / 53,8 lbs
Conditions d'alimentation Consommation électrique		AC100-240V~ 50/60Hz 310W	AC100-240V~ 50/60Hz 310W
MODÈLES		50PG1***	50PG2***
		50PG100R-ZA	50PG200R-ZA
Dimensions (Largeur x Hauteur x Profondeur)	avec le socle	1224,7 x 849 x 364 mm 48,2 x 33,4x 14,3pouces	1224,7 x 849 x 364 mm 48,2 x 33,4x 14,3 pouces
	sans le socle	1224,7 x 790 x 83,6 mm 48,2x 31,1 x 3,2 pouces	1224,7 x 790 x 86 mm 48,2x 31,1 x 3,4 pouces
Poids	avec le socle	41,5 kg / 91,5 lbs	41,8 kg / 92,2 lbs
	sans le socle	38,1kg / 84lbs	37,8kg / 83,3lbs
Conditions d'alimentation Consommation électrique		AC100-240V~ 50/60Hz 420W	AC100-240V~ 50/60Hz 420W
Système TV Couverture de programme Impédance de l'antenne extérieure		PAL/SECAM B/G/D/K, PAL I/II VHF: NZ1 ~E21, UHF: E21 ~ E69, CATV: S1 ~ S20, HYPER: S21 ~ S47 75 Ω	
Condition d'environnement	Température de fonctionnement Humidité de fonctionnement	0 ~ 40°C / 32 ~ 104°F Moins de 80%	
	Température de stockage Humidité de stockage	-20 ~ 60°C / -4 ~ 140°F Moins de 85%	

■ Afin d'améliorer la qualité de ce produit, les spécifications ci-dessus sont sujettes à des modifications sans préavis.

ANNEXE

CODES IR

1. Branchement

- Branchez la télécommande à fil sur la prise du téléviseur prévue à cet effet.

2. Code IR de la télécommande

■ Forme d'onde émise

Impulsion unique, fréquence de 37,917 KHz modulée à 455 KHz

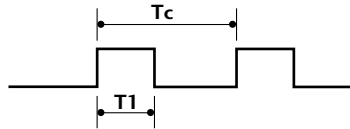

Fréquence de l'onde porteuse
 $F_{Porteuse} = 1/T_c = F_{Oscillateur}/12$
Ratio = $T_1/T_c = 1/3$

■ Configuration de la trame

Première trame

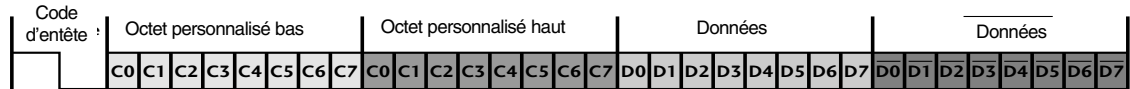

Trame répétée

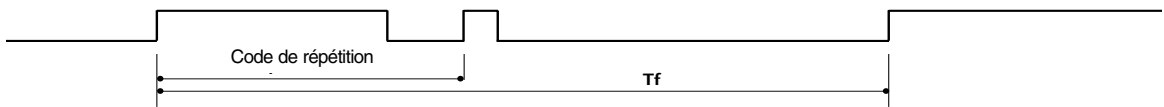

■ Code d'entête

► Bit description

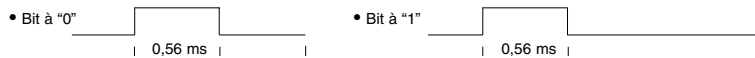

► Intervalle de trame : Tf

■ Code de répétition

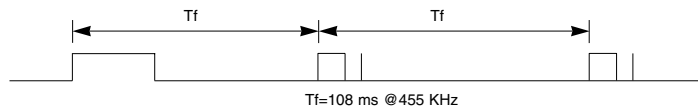

■ Description des bits

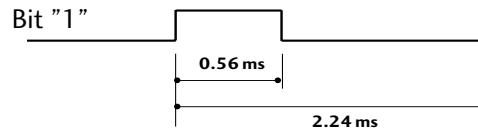
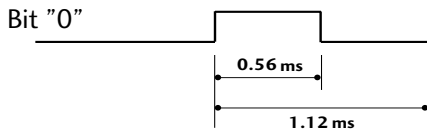

■ Intervalle de trame : Tf

Le signal est transmis tant qu'une touche est maintenue enfoncée.

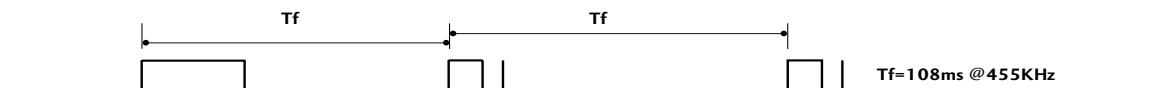

Code (Héxa)	Fonction	Remarque	Code (Héxa)	Fonction	Remarque
79	RATIO	Touche de la télécommande	01	P ∨ (ou P -)	Touche de la télécommande
0B	INPUT	Touche de la télécommande	30	AV MODE	Touche de la télécommande
08	POWER	Touche de la télécommande (marche/arrêt)	09	MUTE	Touche de la télécommande
43	MENU	Touche de la télécommande	53	LIST	Touche de la télécommande
5B	RETURN	Touche de la télécommande	10 ~ 19	Touches numérotées 0 ~ 9	Touche de la télécommande
07	< (ou ◀)	Touche de la télécommande	1E	FAV	Touche de la télécommande
06	> (ou ▶)	Touche de la télécommande	1A	Q.VIEW	Touche de la télécommande
40	^ (ou ▲)	Touche de la télécommande	20	TEXT	Touche de la télécommande
41	∨ (ou ▼)	Touche de la télécommande	7E	SIMPLINK	Touche de la télécommande
44	OK(⊙)	Touche de la télécommande	B1	■ Stop/TIME	Touche de la télécommande
72	RED(ROUGE)	Touche de la télécommande	B0	▶ Play/SIZE	Touche de la télécommande
71	GREEN(VERTE)	Touche de la télécommande	BA	Pause	
63	YELLOW(JAUNE)	Touche de la télécommande		UPDATE	Touche de la télécommande
61	BLUE(BLEUE)	Touche de la télécommande	8F	◀◀ Rew/INDEX	Touche de la télécommande
02	⏏ +	Touche de la télécommande	8E	▶▶ FF/HOLD	Touche de la télécommande
03	⏏ -	Touche de la télécommande	45	Q.MENU	Touche de la télécommande
00	P ^ (ou P +)	Touche de la télécommande	BD	●(Record)/REVEAL	Touche de la télécommande
52	SOUND	Touche de la télécommande	4D	PICTURE	Touche de la télécommande

INSTALLATION DU SYSTÈME DE COMMANDE EXTERNE

Connectez le jack RS-232C à un matériel de commande externe (tel qu'un ordinateur ou un système de commande A/V) pour contrôler les fonctions de la télévision en externe.

Connectez le port série du matériel externe au jack RS-232C, à l'arrière du poste TV.

Remarque : le câble de connexion RS-232C n'est pas fourni avec le poste TV.

Installation du dispositif RS-232C

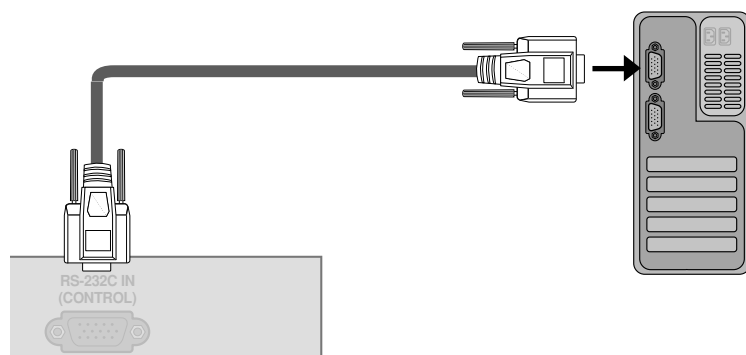

Type de connecteur : D-Sub 9 broches mâle

N°	Nom de broche
1	Pas de connexion
2	RXD (réception de données)
3	TXD (envoi de données)
4	DTR (terminal de données prêt)
5	GND (terre)
6	DSR (modem prêt)
7	RTS (prêt à envoyer)
8	CTS (prêt à émettre)
9	Pas de connexion

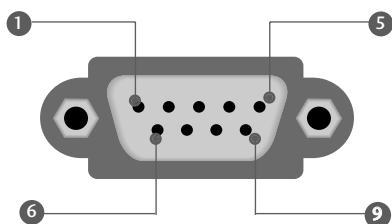

Configurations RS-232C

Configurations 7 fils (câble RS-232C standard)

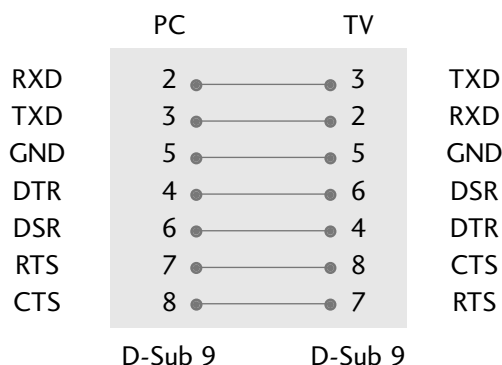

Configurations 3 fils (non standard)

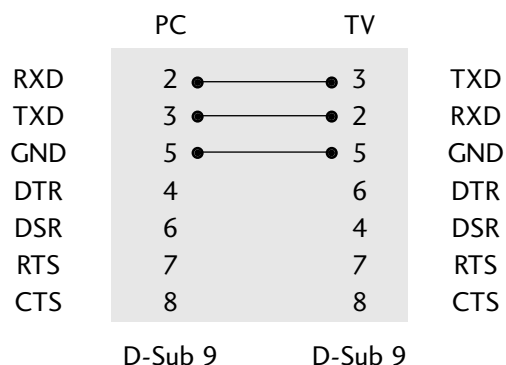

Réglage ID

Utilisez cette fonction pour spécifier un numéro d'identificateur du moniteur (numéro ID).

Consultez 'Mise en correspondance réelle' ► p. 93.

- 1 Appuyez sur la touche **MENU**, puis utilisez les touches \wedge / \vee pour sélectionner le menu **Option**.
- 2 Appuyez sur la touche \triangleright , puis utilisez les touches \wedge / \vee pour sélectionner **Régler identité**.
- 3 Appuyez sur la touche \triangleright , puis à l'aide des touches $\triangleleft / \triangleright$ réglez **Régler identité** pour choisir l'identificateur du moniteur de votre choix. La gamme de réglage de Set ID est de 1 à 99.
 - La gamme de réglage de **Régler identité** est de 1 à 99.
- 4 Appuyez sur le bouton **MENU** pour revenir à l'affichage normal de la télévision.
Appuyez sur le bouton **RETURN** (Retour) pour revenir à l'écran du menu précédent.

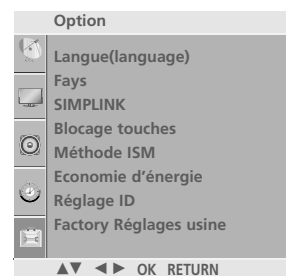

1



3 2

Paramètres de communication

- Débit en baud : 9600 bps (UART – émetteur-récepteur universel asynchrone)
- Longueur des données : 8 bits
- Parité : aucune
- Bit d'arrêt : 1 bit
- Code de communication : code ASCII
- Utilisez un câble croisé (inversé).

Liste des références de commandes

	COMMANDE1	COMMANDE2	DATA (Hexadecimal)		COMMANDE1	COMMANDE2	DATA (Hexadecimal)
01. Marche	k	a	00 ~ 01	14. Température de Couleur	k	u	00 ~ 03
02. Format de l'image	k	c	Voir page 91	15. Réglage de Rouge	k	v	00 ~ 3C
03. Sommeil écran	k	d	00 ~ 01	16. Réglage de Vert	k	w	00 ~ 3C
04. Volume muet	k	e	00 ~ 01	17. Réglage de Bleu	k	\$	00 ~ 3C
05. Contrôle du volume	k	f	00 ~ 64	18. État anormal	k	z	FF
06. Contraste	k	g	00 ~ 64	19. Méthode ISM	j	p	Voir page 93
07. Luminosité	k	h	00 ~ 64	20. Economie d'énergie	j	q	00 ~ 04
08. Couleur	k	i	00 ~ 64	21. Réglage automatique	j	u	01
09. Teinte	k	j	00 ~ 64	22. Egaliseur	j	v	Voir page 93
10. Netteté	k	k	00 ~ 64	23. Syntonisation	m	a	Voir page 94
11. Sélection menu	k	l	00 ~ 01	24. Saut de canal	m	b	00 ~ 01
12. Mode de commande externe	k	m	00 ~ 01	25. Touche	m	c	Code Clé
13. Balance	k	t	00 ~ 64	26. Sélection de l'entrée (principale)	x	b	Voir page 94

Protocole de transmission/réception

Transmission

[Command1][Command2][][Set ID][][Data][Cr]

[Commande 1] : première commande. (j, k, m ou x)

[Commande 2] : seconde commande.

[Set ID] : vous pouvez régler cette fonction pour qu'elle choisisse le monitor ID (l'identificateur du moniteur) désiré, dans le Special menu (Menu spécial). La plage de réglage va de 1 à 99. Si vous sélectionnez l'identificateur " 0 ", vous pouvez contrôler tous les moniteurs connectés. L'identificateur (Set ID) est indiqué en décimales (1~99) dans le menu et en hexadécimales (0x0~0x63), dans le protocole de transmission/réception.

[DATA] : pour transmettre des données de commande.

Transmettre " FF " pour voir l'état des commandes.

[Cr] : retour chariot.

Code ASCII " 0x0D "

[] : ASCII code 'space (0x20)'

Accusé de réception OK

[Command2][][Set ID][][OK][Data][x]

Le moniteur transmet un accusé de réception (ACK) de ce format quand il reçoit des données normales. Si les données reçues sont en mode lecture, il indique l'état actuel des données. Si ces données sont en mode écriture, ce sont celles de l'ordinateur.

Erreur accusé de réception

[Command2][][Set ID][][NG][Data][x]

Le téléviseur transmet un accusé de réception basé sur ce format à la réception de données anormales provenant de fonctions non viables ou d'erreurs de communication.

[Commande 2] : à utiliser en tant que commande.

[Définir ID] : utilisez le caractère minuscule, si l'identifiant défini est 10, le téléviseur renverra la valeur '0', 'a'

[Données] : utilisez le caractère minuscule, si données est 0xab, le téléviseur renverra 'a', 'b'.

[NG] : utilisez le caractère majuscule.

01. Marche (Commande: k a)

pour allumer et éteindre le poste TV.

Transmission [k][a][][Set ID][][Data][Cr]

Donnée 00 : éteint Donnée 01 : allumé

Accusé de réception [a][][Set ID][][OK/NG][Data][x]

pour montrer si le poste est allumé ou éteint.

Transmission [k][a][][Set ID][][FF][Cr]

Accusé de réception [a][][Set ID][][OK/NG][Data][x]

* Si il y a un délai entre la commande et le message d'accusé de réception lors de la séquence de mise sous tension, il pourrait être décrit par « Note : avec ce modèle, le téléviseur enverra l'accusé de réception à la fin du processus de mise sous tension. Il peut y avoir un délai entre la commande et l'accusé de réception. »

**02. Format de l'image (Commande: k c)
(format image principale)**

Pour régler le format de l'écran. Vous pouvez aussi régler le format de l'écran avec la touche Aspect Ratio de la télécommande ou dans le menu à l'Image.

Transmission [k][c][][Set ID][][Data][Cr]

Donnée 01: Normal écran (4:3) Donnée 06: Format original

Donnée 02: Wide écran (16:9) Donnée 07: 14:9

Donnée 04: Zoom1 Donnée 09: Signal original

Donnée 05: Zoom2

Accusé de réception [c][][Set ID][][OK/NG][Data][x]

* En mode RGB-PC, Composant ou HDMI seuls les formats 16:9 et 4:3 sont disponibles.

* La fonction Just Scan est disponible uniquement en mode HDMI/Component (supérieur à 720p)

03. Sommeil écran (Commande: k d)

Pour mettre l'écran en sommeil ou le réactiver.

Transmission [k][d][][Set ID][][Data][Cr]

Donnée 00 : écran actif

Donnée 01 : écran en sommeil (désactivé)

Accusé de réception [d][][Set ID][][OK/NG][Data][x]

04. Volume muet (Commande: k e)

pour allumer ou éteindre le son.

Vous pouvez aussi éteindre le son avec la touche MUTE (MUET) de la télécommande.

Transmission [k][e][][Set ID][][Data][Cr]

Donnée 00 : volume désactivé (muet)

Donnée 01 : volume actif

Accusé de réception [e][][Set ID][][OK/NG][Data][x]

05. Contrôle du volume (Commande: k f)

Pour régler le volume.

Vous pouvez aussi régler le volume avec les touches volume de la télécommande.

Transmission [k][f][][Set ID][][Data][Cr]

Donnée min : 00 ~ max : 64

Consultez 'Mise en correspondance réelle 1' à la page 93.

Accusé de réception [f][][Set ID][][OK/NG][Data][x]

06. Contraste (Commande: k g)

Pour régler le contraste de l'écran. Vous pouvez aussi régler le contraste dans le menu Picture (Image).

Transmission [k][g][][Set ID][][Data][Cr]

Donnée min : 00 ~ max : 64

Consultez 'Mise en correspondance réelle 1' à la page 93.

Accusé de réception [g][][Set ID][][OK][Data][x]

07. Luminosité (Commande: k h)

pour régler la luminosité de l'écran. Vous pouvez aussi régler la luminosité dans le menu Picture (Image).

Transmission [k][h][][Set ID][][Data][Cr]

Donnée min : 00 ~ max : 64

Consultez 'Mise en correspondance réelle 1' à la page 93.

Accusé de réception [h][][Set ID][][OK/NG][Data][x]

08. Couleur (Commande: k i)

Pour régler la couleur de l'écran. Vous pouvez aussi régler la couleur dans le menu Picture (Image).

Transmission [k][i][][Set ID][][Data][Cr]

Donnée min : 00 ~ max : 64

Consultez 'Mise en correspondance réelle 1' à la page 93.

Accusé de réception [i][][Set ID][][OK/NG][Data][x]

09. Teinte (Commande: k j)

Pour régler la teinte de l'écran. Vous pouvez aussi régler la teinte dans le menu Picture (Image).

Transmission [k][j][][Set ID][][Data][Cr]

Donnée Rouge : 00 ~ Vert : 64

Consultez 'Mise en correspondance réelle 1' à la page 93.

Accusé de réception [j][][Set ID][][OK/NG][Data][x]

10. Netteté (Commande: k k)

pour régler la netteté de l'écran. Vous pouvez aussi régler la netteté dans le menu Picture (Image).

Transmission [k][k][][Set ID][][Data][Cr]

Donnée min : 00 ~ max : 64

Consultez 'Mise en correspondance réelle 1' à la page 93.

Accusé de réception [k][][Set ID][][OK/NG][Data][x]

11. Sélection menu (Commande: k l)

Pour activer ou désactiver le menu à l'écran (OSD).

Transmission [k][l][][Set ID][][Data][Cr]

Donnée 00: OSD (menu à l'écran) actif

Donnée 01: OSD (menu à l'écran) en sommeil

Accusé de réception [l][][Set ID][][OK][Data][x]

12. Mode de commande externe (Commande: k m)

Permet de verrouiller les touches du téléviseur et de la télécommande.

Transmission [k][m][][Set ID][][Data][Cr]

Donnée 00: Pas d'affichage Donnée 01: Affichage

Accusé de réception [m][][Set ID][][OK/NG][Data][x]

13. Balance (Commande: k t)

Permet de régler la balance. Vous pouvez également régler la balance à partir du menu Son.

Transmission [k][t][][Set ID][][Data][Cr]

Donnée min : 00 ~ max : 64

Consultez 'Mise en correspondance réelle 1' à la page 93.

Accusé de réception [t][][Set ID][][OK/NG][Data][x]

14. Température de Couleur (Commande: k u)

Permet de régler la température de couleur. Vous pouvez également régler le température de couleur à partir du menu Picture (Image).

Transmission [k][u][][Set ID][][Data][Cr]

Donnée 00: Moyen 01: Froid 02: Chaud 03: Utilisateur

Accusé de réception [u][][Set ID][][OK/NG][Data][x]

15. Réglage de Rouge (Commande: k v)

Permet de régler le rouge dans le menu température de couleur.

Transmission [k][v][][Set ID][][Data][Cr]

Donnée min : 00 ~ max : 3C

Consultez 'Mise en correspondance réelle 2' à la page 93.

Accusé de réception [v][][Set ID][][OK/NG][Data][x]

16. Réglage de Vert (Commande: k w)

Permet de régler le vert dans le menu température de couleur.

Transmission [k][w][][Set ID][][Data][Cr]

Donnée min : 00 ~ max : 3C

Consultez 'Mise en correspondance réelle 2' à la page 93

Accusé de réception [w][][Set ID][][OK/NG][Data][x]

17. Réglage de Bleu (Commande: k \$)

Permet de régler le bleu dans le menu température de couleur.

Transmission [k][\$][][Set ID][][Data][Cr]

Donnée min : 00 ~ max : 3C

Consultez 'Mise en correspondance réelle 2' à la page 93.

Accusé de réception [\$][][Set ID][][OK/NG][Data][x]

18. État anormal (Commande : k z)

Permet d'identifier un état anormal.

Transmission [k][z][][Set ID][][FF][][Cr]

Donnée FF: Read

Accusé de réception [z][][Set ID][][OK/NG][Data][x]

Donnée 00: permet de mettre le téléviseur hors tension à l'aide de la télécommande

01: permet de mettre le téléviseur hors tension à l'aide de la fonction Arrêt auto. (Arrêt auto.).

02: Arrêt du téléviseur avec la télécommande

03: Arrêt du téléviseur avec la fonction de mise en veille

04: permet de mettre le téléviseur hors tension à l'aide de la fonction RS-232C

05: 5V éteint

06: AC éteint

07: Arrêt du téléviseur avec la fonction d'alarme du ventilateur (en option)

08: Arrêt du téléviseur avec la fonction d'arrêt automatique

09: Arrêt du téléviseur avec la fonction de mise en veille automatique

a: Eteindre la télévision par détection de carte AV.

* Cette fonction est en "lecture seule".

19. Méthode ISM (Commande : j p)

Pour éviter de garder une image fixe à l'écran.

Transmission [j][p][][Set ID][][Data][Cr]

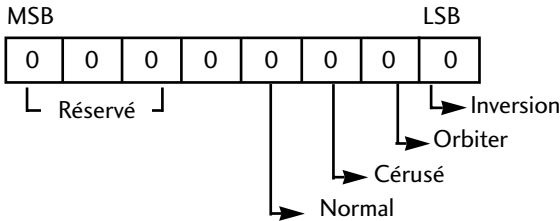

7	6	5	4	3	2	1	0	Fonction
				0	0	0	1	Inversion
				0	0	1	0	Orbiter
				0	1	0	0	Cérusé
				1	0	0	0	Normal
x	x	x	x					Réservé

*Plus de deux fonctions ne peuvent pas être définies simultanément.

Accusé de réception [p][][Set ID][][OK/NG][Data][x]

20. Puissance basse (économie d'énergie) (Commande : j q)

Pour activer/désactiver la fonction d'économie d'énergie.

Transmission [j][q][][Set ID][][Data][][Cr]

Donnée Min: 00 ~ Max: 04

(* transmis par code hexadécimal)

Accusé de réception [q][][Set ID][][OK/NG][Data][x]

21. Réglage automatique (Commande : j u)

Cette fonction permet de régler automatiquement le centrage et la phase de l'image. Elle ne peut être utilisée qu'en mode RGB(PC).

Transmission [j][u][][Set ID][][Data][Cr]

Donnée 1: Validation

Accusé de réception [u][][Set ID][][OK/NG][Data][x]

22. Egaliseur(Commande : j v)

Pour régler la fonction Egaliseur.

Transmission [j][v][][Set ID][][Data][Cr]

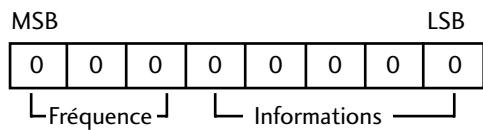

7	6	5	Informations	4	3	2	1	0	Etape
0	0	0	1ière bandee	0	0	0	0	0	0(décimal)
0	0	1	2ième bande	0	0	0	0	1	1(décimal)
0	1	0	3ième bande	0	0	0	1	0	2(décimal)
0	1	1	4ième bande						...
1	0	0	5ième bande						
1	0	1	6ième bande						
1	1	0	7ième bande	1	1	1	1	0	30(décimal)
1	1	1	8ième bande	1	1	1	1	1	31(décimal)

Accusé de réception [v][][Set ID][][OK/NG][Data][x]

*** Mappage réel des données1**

- 00 : Etape 0
- ⋮
- A : Etape 10
- ⋮
- F : Etape 15
- 10 : Etape 16
- ⋮
- 64 : Etape 100
- ⋮
- 6E : Etape 110
- ⋮
- 73 : Etape 115
- 74 : Etape 116
- ⋮
- C7 : Etape 199
- ⋮
- FE : Etape 254
- FF : Etape 255

*** Mappage réel des données2**

- 00: -30
- 01: -29
- 02: -28
- ⋮
- 1E: 0
- ⋮
- 28: +10
- ⋮
- 3A: +28
- 3B: +29
- 3C: +30
- ⋮
- 4E: N/A
- 4F: N/A
- 50: N/A

23 . Syntonisation (Commande: m a)

Réglez le canal vers la valeur Physique/majeur/mineur

```
Transmission [m][a][ ][Set ID][ ][Data0][ ][Data1]
[ ][Data2][Cr]
```

Data 0: Min: 00H ~ Max: 63H
 (* transmis par code hexadécimal)
 Donnée 1: inutile
 Donnée 2: 0 : Principal
 1 : Sous

```
Acknowledgement [a][ ][Set ID][OK][ ][Data0][Data1][x]
[a][ ][Set ID][NG][ ][Data0][x]
```

24. Saut de canal(Commande: m b)

Pour définir le statut de saut du programme en cours

```
Transmission [m][b][ ][Set ID][ ][Data][Cr]
```

Donnée 00 : Saute 01 : Ajoute

```
Accusé de réception [b][ ][Set ID][ ][OK/NG][Data][x]
```

25. Clé (Commande: m c)

Pour envoyer le code clé de télécommande à IR.

```
Transmission [m][c][ ][Set ID][ ][Data][Cr]
```

Donnée: Code clé - Voir page 87.

```
Accusé de réception [c][ ][Set ID][ ][OK/NG][Data][x]
```

26. Sélection de l'entrée (principale) (Commande: x b)

Sélection de la source d'entrée.

```
Transmission [x][b][ ][Set ID][ ][Data][Cr]
```

Donnée: Structure

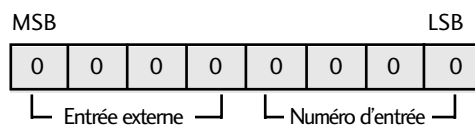

Entrée externe				Donnée
0	0	0	1	Analog
0	0	1	0	AV
0	1	0	0	Component
0	1	1	0	RGB-PC
1	0	0	1	HDMI

Numéro d'entrée				Donnée
0	0	0	0	Entrée1
0	0	0	1	Entrée2
0	0	1	0	Entrée3
0	0	1	1	Entrée4

```
Accusé de réception [b][ ][Set ID][ ][OK/NG][Data][x]
```

LG Electronics Inc.