



LCD TV | PLASMA TV | OWNER'S MANUAL

**LG Electronics Inc.**

## LCD TV | PLASMA TV GUIDE DE L'UTILISATEUR

LCD TV MODELS	PLASMA TV MODELS
32LC2D	42PC1D
32LC2DB	50PC1D
37LC2D	
37LC2DB	
42LC2D	
42LC2DB	

Veillez lire attentivement ce mode d'emploi avant d'utiliser le téléviseur. Conservez-le pour une consultation future. Notez le numéro de modèle et le numéro de série du téléviseur. Ces numéros figurent sur l'étiquette apposée sur la face arrière de l'appareil. Indiquez ces numéros à votre revendeur lorsque l'appareil doit faire l'objet d'une réparation.



Marque commerciale de DVB Digital Video  
Projet de radiodiffusion (1991 à 1996)

Numéro(s) d'identification: 3948 : 32LC2D 4008: 32LC2DB  
3949 : 37LC2D 4010 : 37LC2DB  
3947 : 42PC1D 4106 : 42LC2D  
4108 : 50PC1D 4107 : 42LC2DB

LG Electronics Inc.

P/NO: 38289U0552B (0611-REV03)

# ACCESSORIES

Assurez-vous que les accessoires suivants sont fournis avec votre téléviseur. S'il vous manque un ou plusieurs de ces accessoires, veuillez contacter le distributeur qui vous a vendu l'appareil.



Cordon d'alimentation



câble coaxial pour fréquences radioélectriques de 75Ω

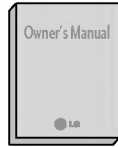

Mode d'emploi

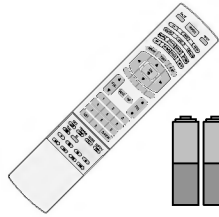

Télécommande / Piles



Chiffon doux  
(sauf 32LC2D/ 2DB\*)

Nettoyez l'écran avec ce chiffon.

Si la surface externe comporte des traces de doigts ou des taches, nettoyez-la avec un chiffon doux spécial.

Évitez de frotter lorsque vous tentez d'éliminer une tache. Vous risquez de rayer ou de décolorer la surface.

Pour les modèles 42PC1D\*, 50PC1D \*



2 supports muraux



2 boulons à œil



2 boulons pour l'assemblage du socle (Voir page 11)  
(modèles 42PC1D\* uniquement)

Pour les modèles 32/37/42LC2D\* et 32/37/42LC2DB \*



2 supports TV  
2 supports muraux



Protège-câbles



2 boulons



Attache de fixation  
Regroupez les câbles à l'aide de l'attache de fixation.



4 boulons (modèles 32LC2D/2DB\* uniquement)  
Voir ci-dessous pour de plus amples informations.

## Installation du socle pour les modèles 32LC2D/2DB \*

- 1 Placez le téléviseur écran face au sol sur une surface protégée afin de ne pas endommager l'écran.

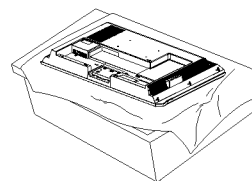

- 2 Insérez le crochet situé sur le socle à l'arrière du poste, comme indiqué sur le schéma.

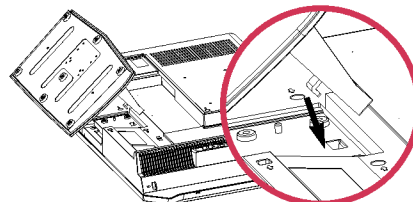

- 3 Installez les 4 boulons fournis à l'arrière du poste.

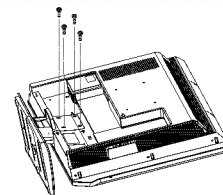

# TABLE DES MATIÈRES

## ACCESSORIES ..... 1

### INTRODUCTION

Commandes (modèles 32/37/42LC2D*) .....	4
Options de connexion (modèles 32/37/42LC2D*) ...	5
Commandes (modèles 42/50PC1D*) .....	6
Options de connexion (modèles 42/50PC1D*) .....	7
Fonctions des touches de la télécommande .....	8-10

### INSTALLATION

Mise en place du socle .....	11
Connexion de base .....	12-14
Comment fixer le système de montage au mur pour éviter la chute du téléviseur.....	15

### RACCORDEMENTS ET CONFIGURATION

Raccordement à une antenne .....	16
Configuration de l'image de sortie .....	16
Branchement d'un magnétoscope .....	17-18
Branchements d'un équipement externe .....	19
Branchement d'un DVD .....	20-21
Branchement d'un STB (Boîtier décodeur) ...	22-24
Digital audio out (sortie audio numérique) .....	24
Branchement d'un PC .....	25-27

### FONCTIONNEMENT DE BASE

Mise sous tension du téléviseur .....	28
Sélection des programmes .....	29
Réglage du volume .....	29

### FONCTIONS SPÉCIALES

#### PIP/POP/Double fenêtre

Réception PIP / Double fenêtre / POP .....	30
Sélection de chaîne de l'image secondaire .....	30
Sélection de la source d'entrée de l'image secondaire ...	31
Réglage de la taille de l'image secondaire .....	31
Déplacement de l'image secondaire (mode PIP uniquement) ..	31
PIP Transparence (mode PIP uniquement) .....	32
Permutation de l'image principale et de l'image secondaire ...	32
POP (Image hors image : recherche de chaîne) .....	32

#### TÉLÉTEXTE

Pour activer/désactiver le télétexte .....	33
Texte SIMPLE .....	33
Texte TOP .....	34
FASTEXT .....	34
Fonctions télétexte spéciales .....	35

#### EPG (Guide de programmes électronique) (en mode numérique)

Activation / désactivation du guide de programmes électronique .....	36
Sélectionnez un programme .....	36
Signification des touches en mode de guide NOW/NEXT (Actuel/Suivant) .....	36
Signification des touches dans la boîte de description détaillée .....	36
Signification des touches en mode 8 Days Guide (Guide sur 8 jours) .....	37
Signification des touches en mode Date Change (Modification date) .....	37
Signification des touches en mode de réglage Record/Remind (Enregistrement/Rappel) .....	37
Signification des touches en mode Timer List (Liste horloge) .....	37

## MENU DU TÉLÉVISEUR

Selection et réglage des menus à l'écran ..... 38

### EMETTEUR

Auto programme (Programmation auto.)  
(en mode Numérique) ..... 39  
 Programmation manuelle (en mode Numérique) ... 40  
 Edition des programmes (en mode Numérique) . 41-42  
 5V Antenna Power (Puissance d'antenne 5 V)  
(en mode Numérique uniquement) ..... 43  
 Amplificateur d'antenne (en mode Numérique uniquement) .. 44  
 Diagnostics (Diagnostic) (en mode Numérique uniquement) .. 45  
 Mémorisation des chaînes (En mode Analogique) .. 46  
 Programmation manuelle (En mode Analogique) .... 47  
 Réglage de précision (En mode Analogique) ..... 48  
 Affectation d'un nom à une chaîne (En mode Analogique) ... 48  
 Edition des programmes (En mode Analogique) . 49-50  
 Chaînes préférées (En mode Analogique) ..... 51  
 Table des programmes ..... 52

### IMAGE

PSM (Mémorisation des paramètres de l'image) ..... 53  
 Réglage de l'image (PSM - Option utilisateur) ..... 54  
 CSM (Température de couleur) ..... 55  
 Réglage manuel de la couleur (CSM - Option utilisateur) .... 55  
 XD Fonction ..... 56  
 XD – Option Utilisateur ..... 56  
 NR (Réduction du bruit) ..... 57  
 Advanced (Avancé) ..... 57  
 Restauration des paramètres usine ..... 57

### SON

SSM (Préréglages son) ..... 58  
 Réglage de la fréquence du son (SSM – Option utilisateur) ..... 58  
 Contrôle automatique du volume (AVL) ..... 59  
 Réglage de la balance ..... 59  
 Haut-parleurs du téléviseur ..... 60  
 digital audio out (sortie audio numérique) ..... 61  
 Réception Stéréo/Bilingue (En mode Analogique uniquement) 62  
 Réception NICAM (En mode Analogique uniquement) ... 62  
 Sélection de la sortie audio (En mode Analogique uniquement) .. 62

### HEURE

Configuration de l'horloge ..... 63  
 Minuteur de mise en marche/arrêt ..... 64  
 Arrêt auto. .... 65  
 Mise en veille ..... 65

### SPÉCIAL

Language (Langue) ..... 66  
 Configuration du système de verrouillage ..... 67  
 Child Lock (Verrouillage) ..... 68  
 ISM Method (Réduction de la rémanence à l'écran)  
(ISM Méthode) (en option) ..... 69  
 Low Power (Mode Eco.) (en option) ..... 70  
 Factory Reset (Réinitialisation) ..... 70

### ECRAN

Auto Config. (RGB [PC] mode only) ..... 71  
 Manual Config..... 72  
 Setting the Picture Format ..... 73  
 Selecting Wide XGA mode ..... 74  
 XD Demo ..... 74  
 Initializing (Reset to original factory settings) ..... 75

## ANNEXE

Configuration du dispositif de contrôle externe .... 76-83  
 Code IR ..... 84-85  
 Programmation de la télécommande ..... 86  
 Codes de programmation ..... 87  
 Conseils de dépannage ..... 88-89  
 ENTRETIEN ..... 90  
 Spécifications de l'appareil ..... 91-92

# INTRODUCTION

## COMMANDES (MODÈLES 32/37/42LC2D\*)

Panneau avant des modèles 32/37/42LC2D\*.

- Le schéma ci-dessous est une représentation simplifiée du panneau avant.
- Le matériel représenté peut être quelque peu différent de votre téléviseur.

### Commandes du panneau avant

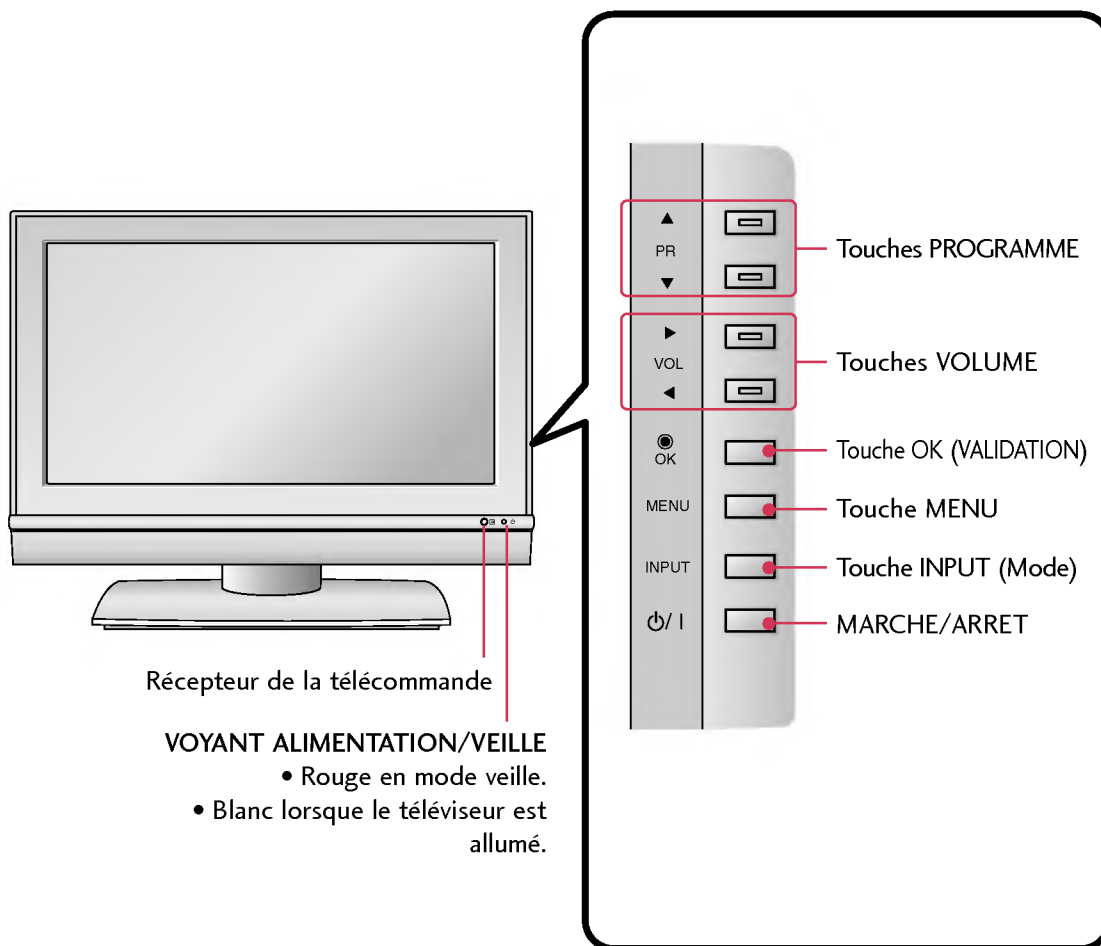

### Socle pivotant (uniquement pour les modèles 42LC2D \*)

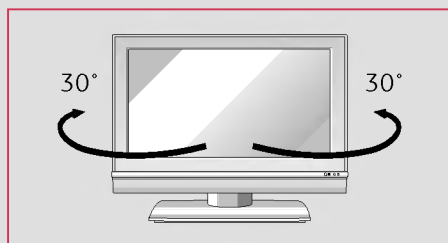

- Le socle vous permet de faire pivoter votre téléviseur de 30° à gauche ou à droite ; vous bénéficierez ainsi d'un meilleur champ visuel.

# OPTIONS DE CONNEXION

- Le matériel représenté peut être quelque peu différent de votre téléviseur.
- Ce manuel explique les fonctions disponibles sur les modèles de téléviseur **32/37/42LC2D\***.

## Panneau de connexion arrière

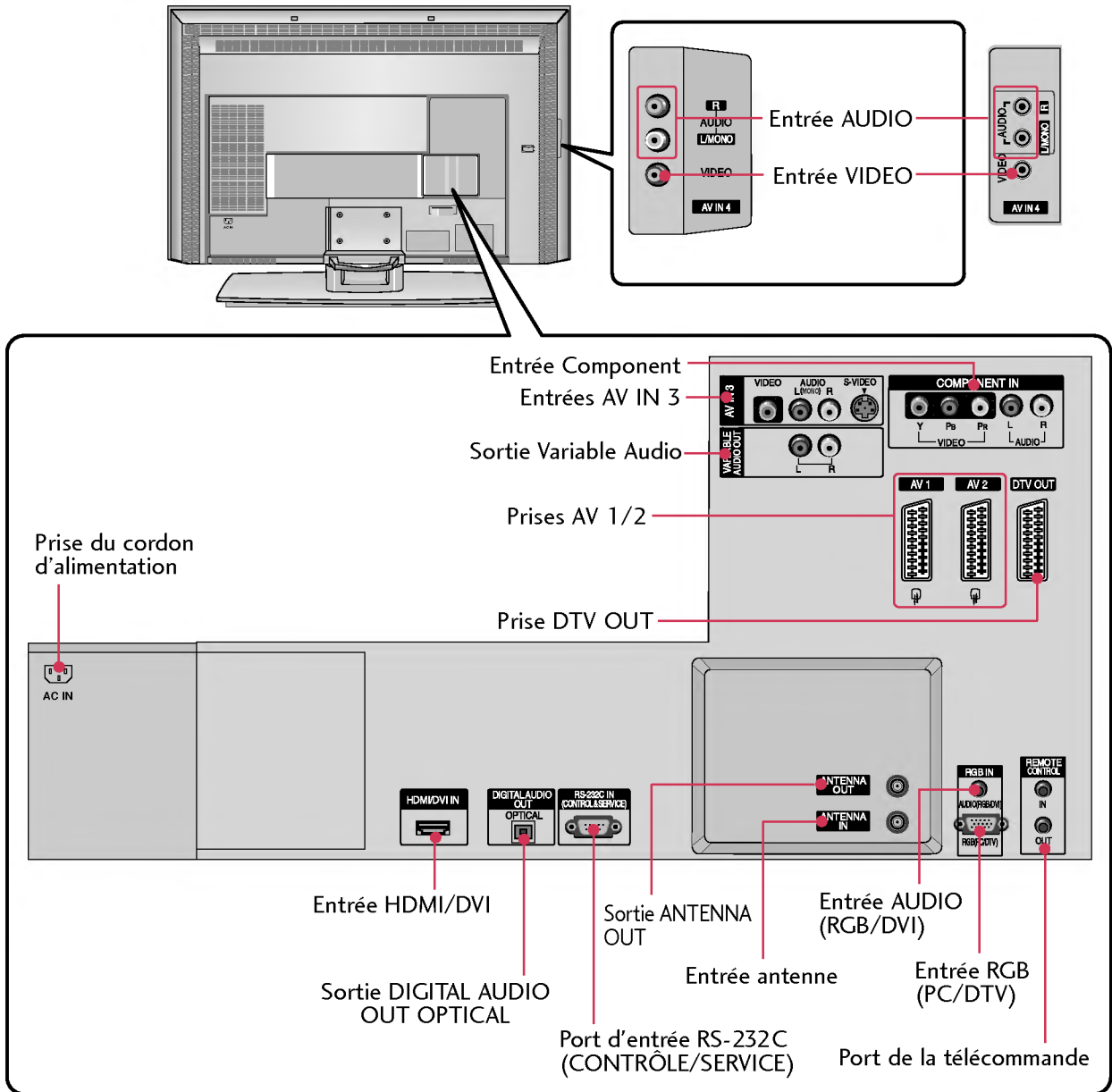

# INTRODUCTION

## COMMANDES (MODÈLES 42/50PC1D\*)

- Le schéma ci-dessous est une représentation simplifiée du panneau avant.
- Le matériel représenté peut être quelque peu différent de votre téléviseur.

### Commandes du panneau avant

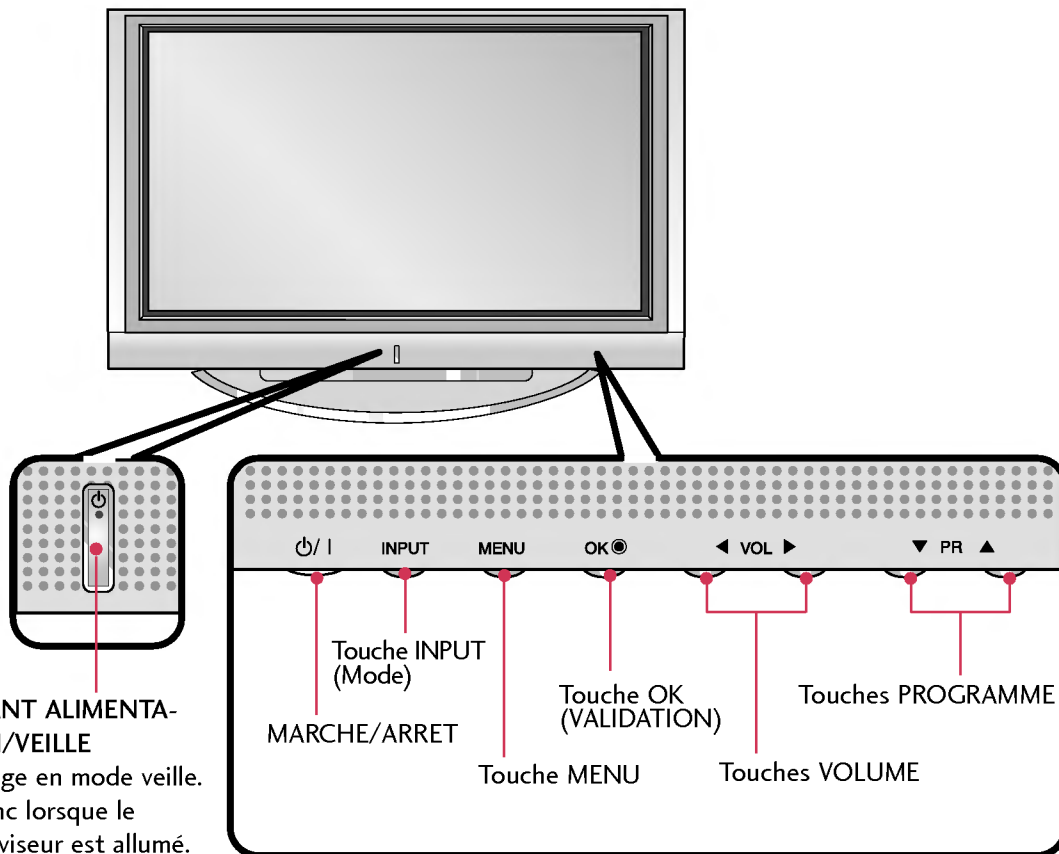

# OPTIONS DE CONNEXION

- Le matériel représenté peut être quelque peu différent de votre téléviseur.
- Ce manuel explique les fonctions disponibles sur les modèles de téléviseur **42/50PC1D\***.

## Panneau de connexion arrière

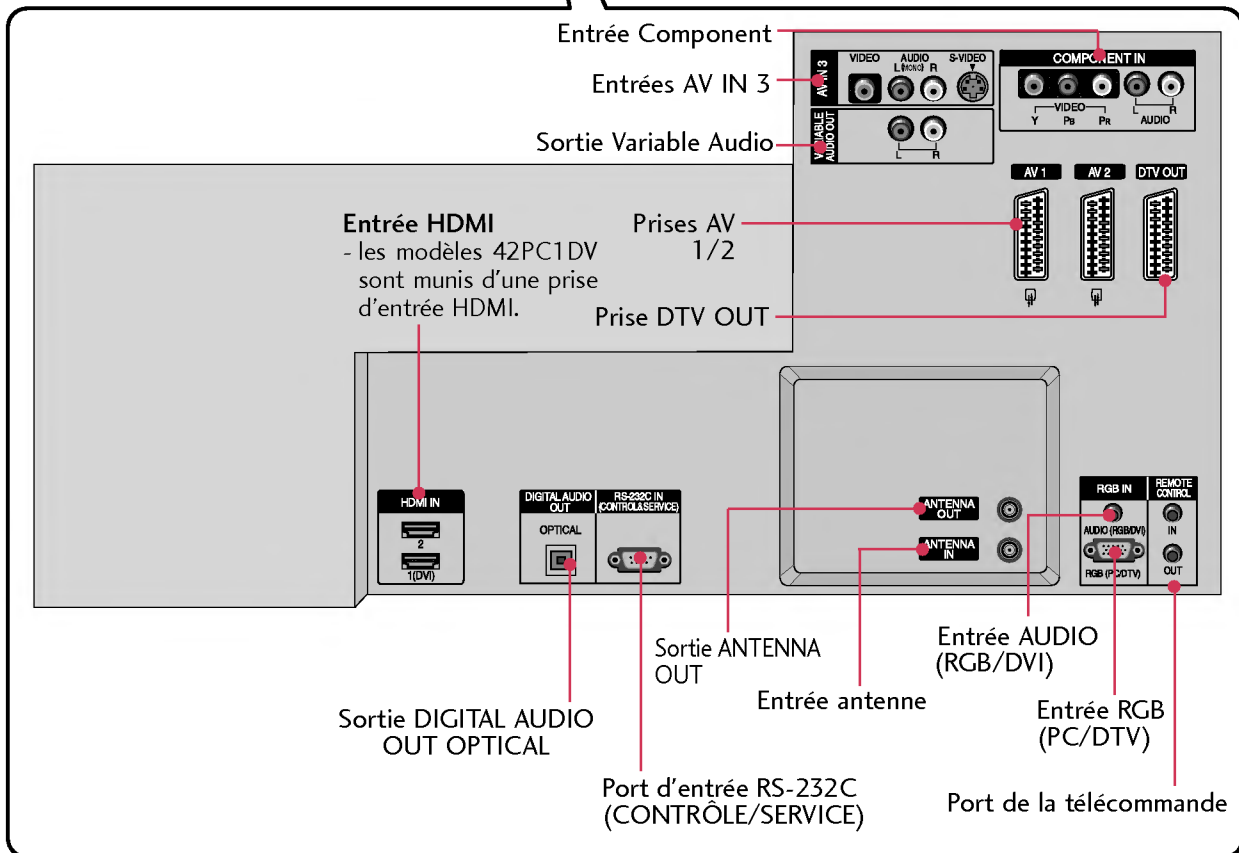
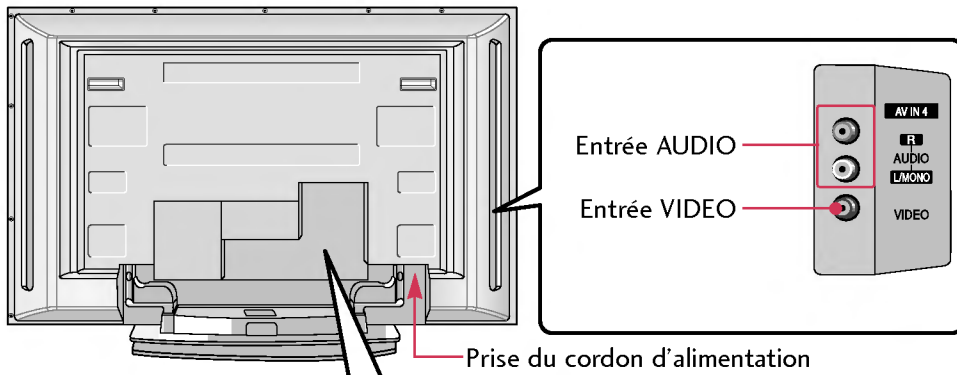



## FONCTIONS DES TOUCHES DE LA TÉLÉCOMMANDE

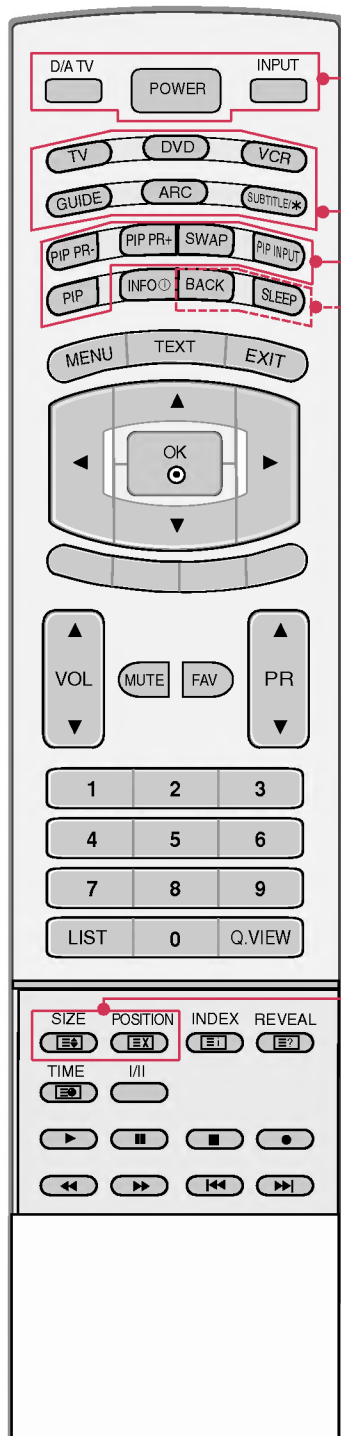

### POWER (MISE SOUS/HORS TENSION)

Permet de commuter les modes ON (Marche) et STANDBY (Veille).

### D/A TV (TV numérique / TV analogique)

Permet de sélectionner le mode numérique ou le mode analogique.

### INPUT

Permet de sélectionner les modes DTV, TV, AV, Component, RGB ou HDMI/DVI. lorsqu'il est en mode veille.

### TV, DVD, VCR Permet de sélectionner le mode de fonctionnement à distance

TV, VCR, DVD. Sélectionnez d'autres modes de fonctionnement afin que la télécommande puisse agir sur des appareils externes.

### GUIDE (voir pages 36, 37)

Affiche la grille de programmes.

### ARC (Aspect Ratio Control) (voir pages 73)

Permet de sélectionner le format d'image de votre choix.

### SUBTITLE/\* (voir pages 66)

Rappelle vos sous-titres préférés en mode numérique.

### PIP (voir pages 30)

L'image secondaire passe en mode PIP, DW, POP ou Arrêt.

### SIZE (voir pages 31)

Ajuste la taille de la sous-image.

### POSITION (voir pages 31)

Permet de modifier la position de l'image secondaire.

### PIP PR +/- (voir pages 30)

Sélectionne un programme pour la sous-image.

### SWAP (voir pages 32)

Permet de commuter les images principales et secondaires en mode d'image PIP/Twin.

### PIP INPUT (voir pages 31)

Permet de sélectionner le mode d'incrustation.

### BACK

Permet à l'utilisateur de revenir à l'étape précédente d'une application interactive, du guide de programmes électronique (EPG) ou d'une autre fonction interactive.

### SLEEP (MISE EN VEILLE) (voir pages 65)

Permet d'activer la mise en veille.

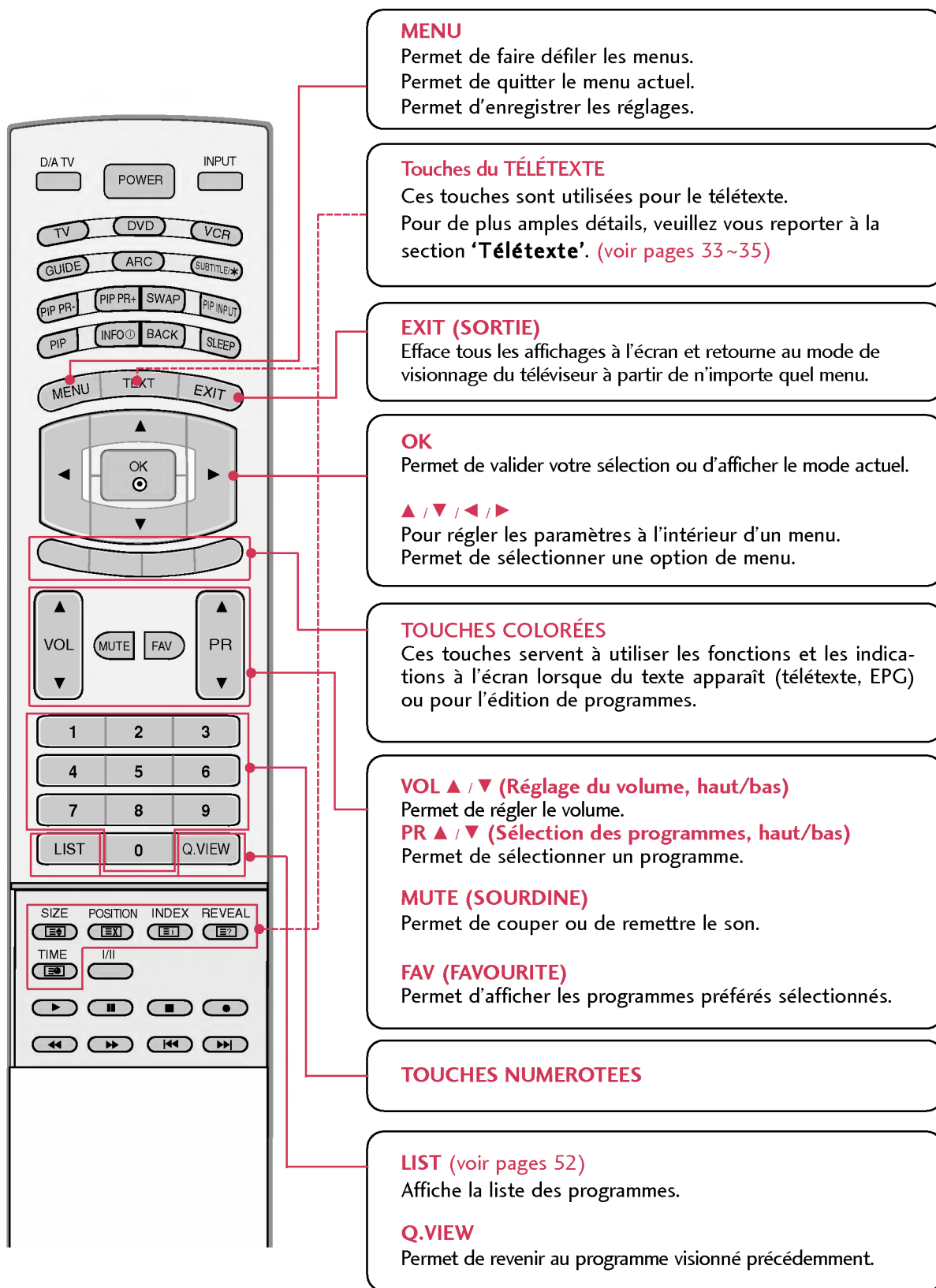
**MENU**

Permet de faire défiler les menus.  
Permet de quitter le menu actuel.  
Permet d'enregistrer les réglages.

**Touches du TÉLÉTEXTE**

Ces touches sont utilisées pour le télétexte.  
Pour de plus amples détails, veuillez vous reporter à la section 'Télétexte'. (voir pages 33~35)

**EXIT (SORTIE)**

Efface tous les affichages à l'écran et retourne au mode de visionnage du téléviseur à partir de n'importe quel menu.

**OK**

Permet de valider votre sélection ou d'afficher le mode actuel.

**▲ / ▼ / ◀ / ▶**

Pour régler les paramètres à l'intérieur d'un menu.  
Permet de sélectionner une option de menu.

**TOUCHES COLORÉES**

Ces touches servent à utiliser les fonctions et les indications à l'écran lorsque du texte apparaît (télétexte, EPG) ou pour l'édition de programmes.

**VOL ▲ / ▼ (Réglage du volume, haut/bas)**

Permet de régler le volume.

**PR ▲ / ▼ (Sélection des programmes, haut/bas)**

Permet de sélectionner un programme.

**MUTE (SOURDINE)**

Permet de couper ou de remettre le son.

**FAV (FAVORITE)**

Permet d'afficher les programmes préférés sélectionnés.

**TOUCHES NUMEROTEES****LIST (voir pages 52)**

Affiche la liste des programmes.

**Q.VIEW**

Permet de revenir au programme visionné précédemment.

# INTRODUCTION

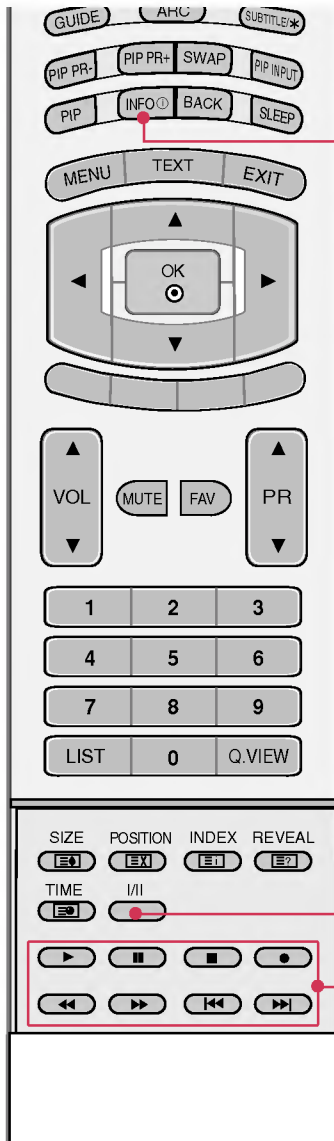

## Aperçu des informations

### Qu'est-ce que l'aperçu des informations?

: Cette fonction affiche les informations de l'écran actuel.  
 : Lorsque vous regardez la télévision avec le signal d'entrée supérieur, appuyez sur la touche **INFO** .





### Comment utiliser cette fonction ?



1. Appuyez sur la touche **INFO**  pour afficher un aperçu des informations sur l'écran.
2. Appuyez sur la touche **INFO**  ou sur la touche **EXIT** pour quitter cette fonction.



Code couleur	Correspondance	Classification radiodiffusion vidéo numérique (DVB) - valeurs hexadécimales (décimales)
ROND VERT	Tous public	0x10(16)
ROND BLEU	Accord parental souhaitable	0x11(17)
TRIANGLE ORANGE	Interdit aux moins de 12 ans	0x09(9)
CARRÉ ROUGE	Interdit aux moins de 16 ans	0x0D(13)
CROIX VIOLETTE	Interdit aux moins de 18 ans	0x0F(15)

### Signification de l'icône dans la boîte de description des informations

	Programme avec télétexte
	Programme sous-titré
	Programme brouillé
	Programme Dolby

Touches de la télécommande	Fonction
	Passer au guide de mode NOW/NEXT (Actuel/Suivant)
	Informations détaillées activées ou désactivées

### I/II (voir pages 62)

Permet de choisir la langue uniquement si le programme émis est en deux langues. Permet de sélectionner la sortie du son.

### TOUCHES DU MAGNÉTOSCOPE / DVD

Ces touches permettent de commander un magnétoscope LG, ainsi qu'un lecteur DVD LG.

## INSERTION DES PILES

- 1 Ouvrez le capot du compartiment à piles situé à l'arrière de la télécommande.

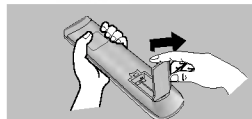

- 2 Insérez deux piles en respectant les symboles de polarité (+ avec +, - avec -). Ne mélangez pas des piles usagées avec des piles neuves.

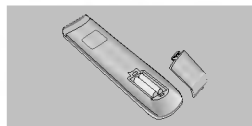

- 3 Refermez le capot.

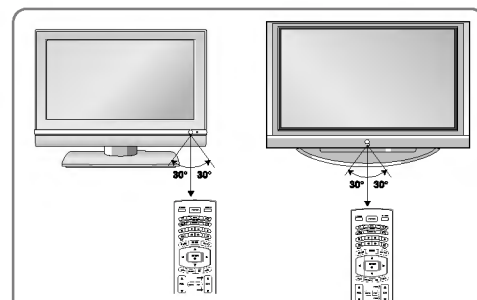
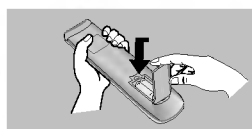

\* Utilisez la télécommande à 7 mètres de distance et dans un angle de 30 degrés (gauche / droite) à l'intérieur du champ de l'unité réceptrice.

\* Veillez à ne pas jeter les piles usagées mais à utiliser les moyens de recyclage afin de protéger l'environnement.

# INSTALLATION

## MISE EN PLACE DU SOCLE

- Cette fonction n'est pas disponible pour tous les modèles. (42PC1D \*)

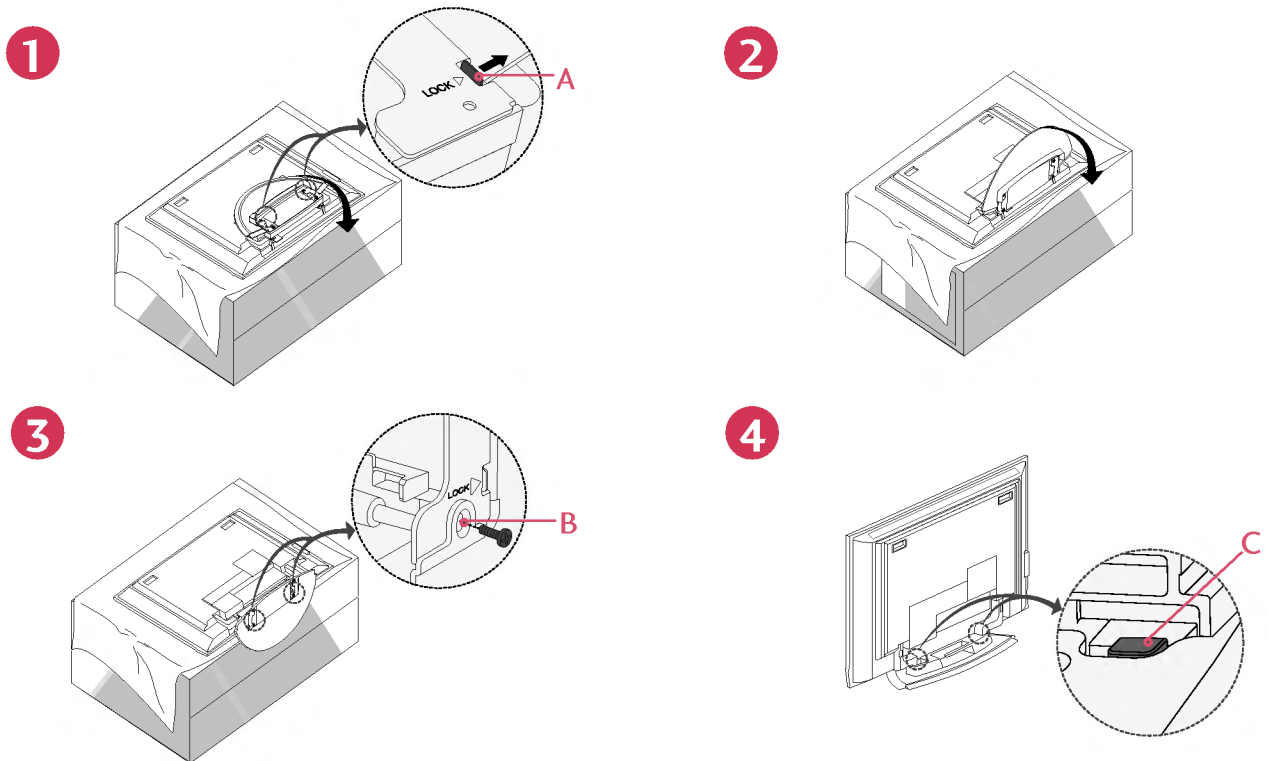

- Placez le téléviseur écran face au sol sur un tissu, comme indiqué dans le schéma 1. Avant de déplier le socle, assurez-vous que les deux systèmes de verrouillage (A) situés sous le socle sont positionnés vers l'extérieur.
- Tirez le socle comme indiqué dans les schémas 2 et 3. Après avoir déplié le socle, insérez les vis dans les orifices (B) situés sous le socle, puis serrez-les.
- Lors du raccordement des câbles au téléviseur, veillez à ne pas désenclencher le verrou (C). Le téléviseur pourrait tomber et vous risqueriez de vous blesser ou d'endommager le téléviseur.

### ! REMARQUE

Le matériel représenté peut être quelque peu différent de votre téléviseur.

#### Pour retirer le socle

Retirez d'abord les vis (B) situées sous le socle. Tirez ensuite sur les deux crochets (D) situés sous le socle et pliez le socle à l'intérieur du téléviseur.

Une fois le socle rangé dans le téléviseur, verrouillez les deux crochets (A) en les positionnant vers l'extérieur.

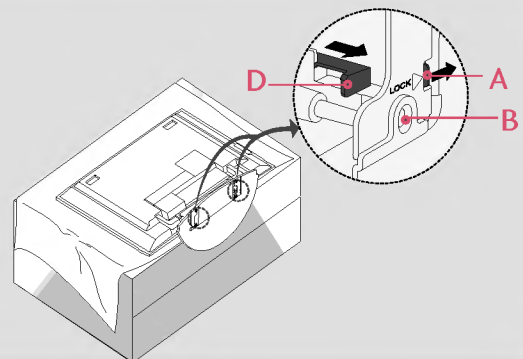

# INSTALLATION

## CONNEXION DE BASE (modèles 42/50PC1D\* uniquement)

- Selon le type de socle, il est possible de disposer les câbles de deux manières différentes.

### Support type 1

Reportez-vous aux schémas ci-dessous.

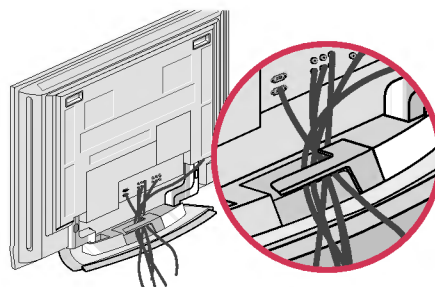

### Support type 2

- 1** Tenez le PROTÈGE-CÂBLES avec vos deux mains et tirez-le comme indiqué.

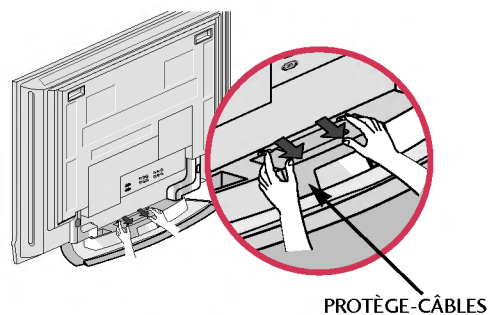

- 2** Raccordez les câbles.  
Pour raccorder d'autres équipements, reportez-vous à la section Branchements d'un équipement externe.

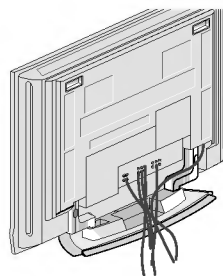

- 3** Remplacez le PROTÈGE-CÂBLES comme indiqué.

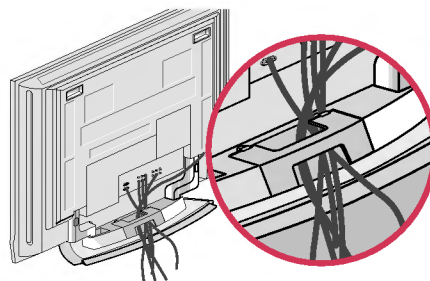

## CONNEXION DE BASE (modèles 32/37/42LC2D\* uniquement)

- 1** Raccordez les câbles.  
Après avoir soigneusement raccordé les câbles, disposez-les dans le support prévu à cet effet.
- Pour raccorder d'autres équipements, reportez-vous à la section Raccordement d'un équipement externe.

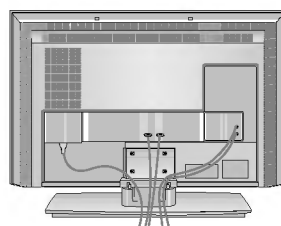

32LC2D \*

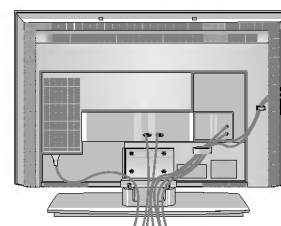

37/42LC2D \*

- 2** Remplacez le PROTÈGE-CÂBLES comme indiqué.

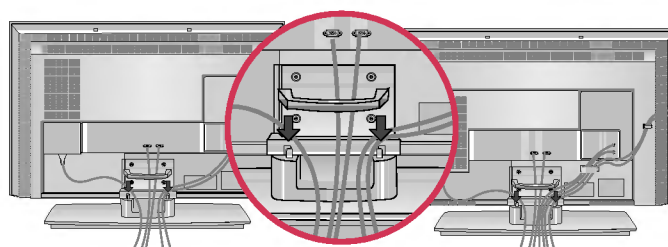

32LC2D \*

37/42LC2D \*

- 3** Regroupez les câbles à l'aide de l'attache de fixation fournie.

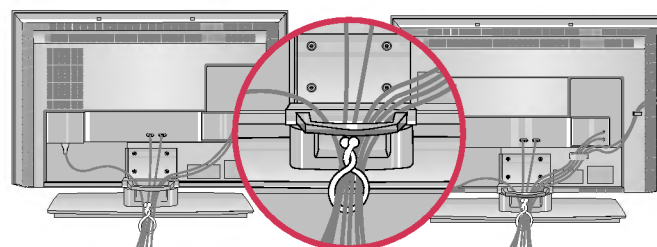

32LC2D \*

37/42LC2D \*

## COMMENT RETIRER LE PROTÈGE-CÂBLES

Tenez le PROTÈGE-CÂBLES avec les deux mains, puis tirez-le vers le haut.

### ! REMARQUE

- Lorsque vous déplacez l'appareil, ne le tenez pas par le PROTÈGE-CÂBLES.
- Si l'appareil tombe, vous risquez de vous blesser ou d'endommager l'appareil.

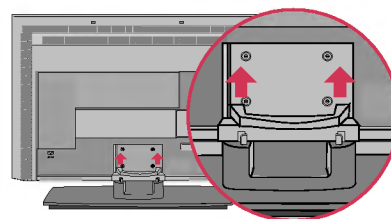

# INSTALLATION

## CONNEXION DE BASE

- Vous pouvez installer ce téléviseur sur le mur, sur un bureau, etc.
- Le téléviseur est conçu pour être installé à l'horizontale.

## MISE À LA TERRE

Assurez-vous de raccorder ce téléviseur à la terre afin d'éviter les chocs électriques. Si la mise à la terre n'est pas possible, demandez à un électricien qualifié d'installer un disjoncteur indépendant. N'essayez pas de mettre cet appareil à la terre en le raccordant à des câbles téléphoniques, à un paratonnerre ou à des tuyaux de gaz.

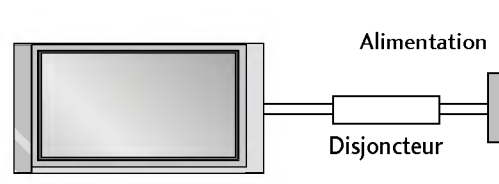

### Installation du socle

Afin de permettre une aération suffisante, l'espace minimum requis est de 10 cm de chaque côté et derrière le mur.

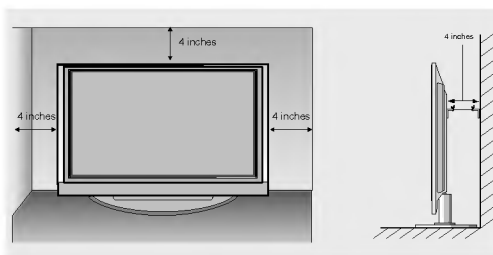
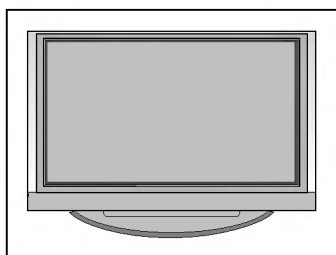

### Montage au mur : Installation horizontale

Afin de permettre une aération suffisante, l'espace minimum requis est de 10 cm de chaque côté et derrière le mur. Vous trouverez les instructions détaillées de l'installation chez votre revendeur ; reportez-vous également au Guide de configuration et d'installation de l'interface de montage au mur.

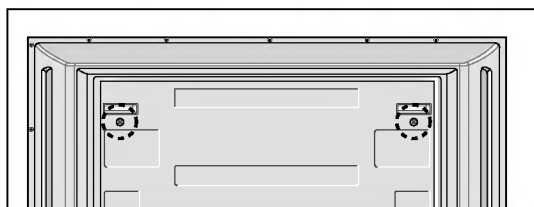
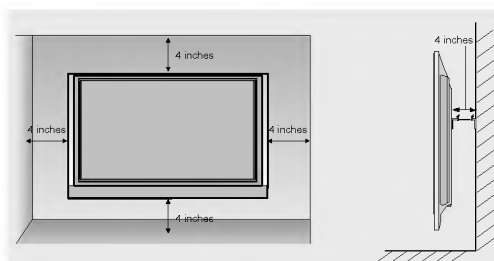
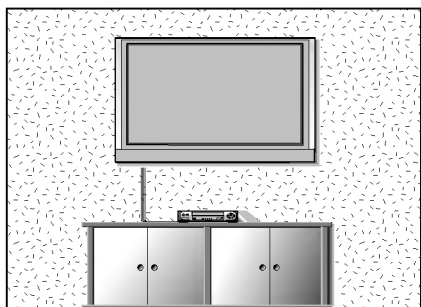

**< modèles 42PC1D\* uniquement >**

Retirez les vis situées à l'arrière du téléviseur avant d'installer le support de fixation murale.

# COMMENT FIXER LE SYSTÈME DE MONTAGE AU MUR POUR ÉVITER LA CHUTE DU TÉLÉVISEUR

- Afin d'éviter les accidents et les dégâts causés par la chute du téléviseur, installer celui-ci assez près du mur pour qu'il ne tombe pas lorsqu'il est poussé vers l'arrière et suivre les instructions illustrées ci-dessous montrant comment le fixer au mur pour éviter les chutes en avant. Veiller à ce que les enfants ne se suspendent pas au téléviseur et ne tentent pas de monter dessus.

42/50PC1D \*

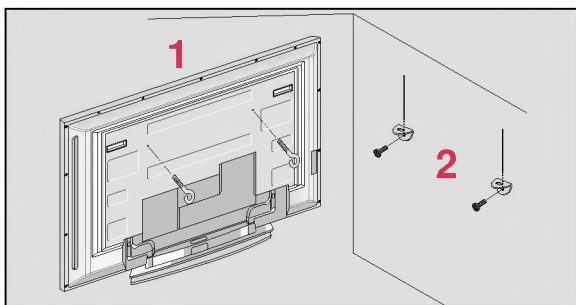

32/37/42LC2D \*

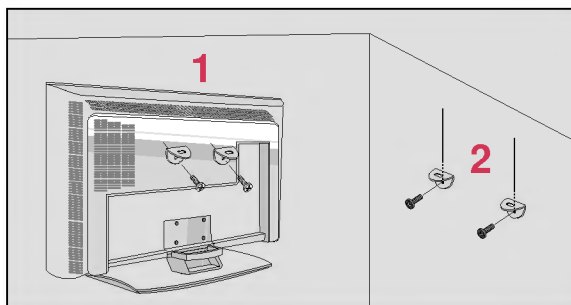

- 1 Utilisez les boulons à œil ou les supports/boulons du téléviseur pour fixer l'appareil au mur, comme indiqué dans l'illustration ci-dessous. (Si avant d'insérer les boulons de l'appareil, ceux-ci sont déjà placés dans la position des boulons à œil, désérrez-les.)  
\* Insérez les boulons à œil ou les supports/boulons du téléviseur, puis serrez-les solidement dans les orifices supérieurs.
- 2 Fixez les supports muraux à l'aide des boulons (non fournis avec l'appareil, vendus séparément). Ajustez la hauteur du support fixé au mur.

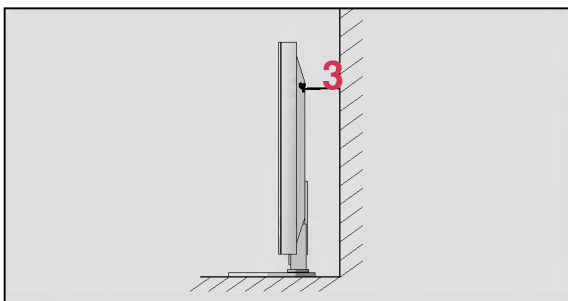

- 3 Utiliser une corde solide (non fournie avec l'appareil, à acheter séparément) pour attacher l'appareil. Pour plus de sécurité, la corde doit être à l'horizontale entre le mur et l'appareil.

## ! REMARQUE

- ▶ Retirer la corde avant de déplacer l'appareil.
- ▶ Utiliser un support ou un meuble assez grand et solide pour la taille et le poids de l'appareil.
- ▶ Pour utiliser l'appareil en toute sécurité, veiller à ce le support fixé au mur soit de la même hauteur que l'appareil.



# RACCORDEMENTS ET CONFIGURATION

- Tous les câbles décrits dans ce manuel ne sont pas fournis avec le téléviseur.
- Cette partie de la section RACCORDEMENTS ET CONFIGURATION utilise les exemples des modèles 42PC1D\*.

## RACCORDEMENT À UNE ANTENNE

- Afin d'obtenir la meilleure qualité d'image, réglez la direction de l'antenne.

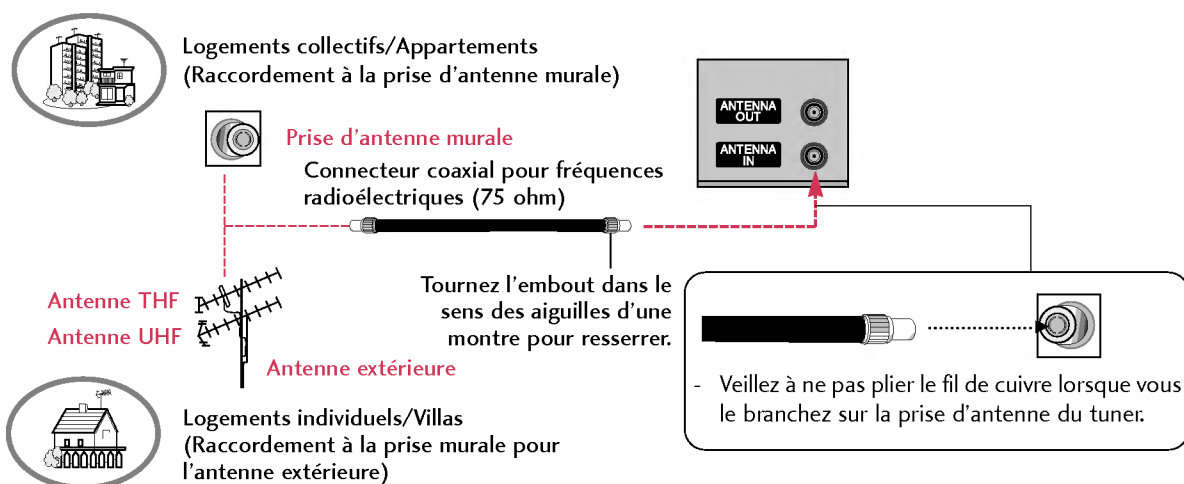

### REMARQUE

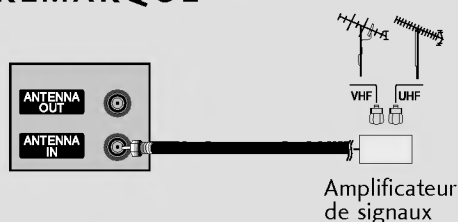

- Pour obtenir une meilleure qualité d'image dans les endroits à faibles signaux, vous devez acheter et installer un amplificateur de signaux.
- Si l'antenne doit être partagée entre deux téléviseurs, installez un dispositif d'aiguillage de signaux à deux canaux.
- Si l'antenne n'est pas correctement installée, demandez conseil à votre revendeur le plus proche.

## CONFIGURATION DE L'IMAGE DE SORTIE

- Ce téléviseur possède une capacité de sortie de signal spéciale, ce qui vous permet de connecter un deuxième téléviseur ou moniteur.

Arrière du téléviseur

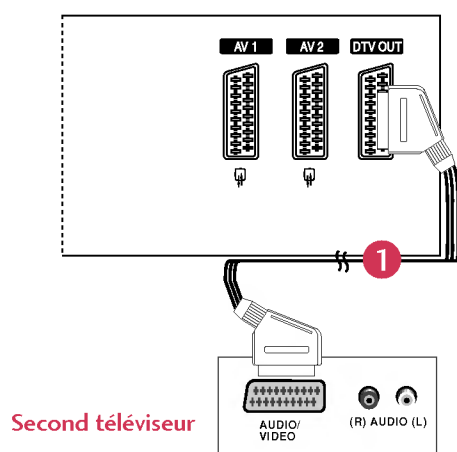

- 1 Raccordez le second téléviseur ou moniteur aux prises **DTV OUT** du téléviseur.
- 2 Reportez-vous au mode d'emploi du second téléviseur ou moniteur pour de plus amples informations concernant ces configurations.

## BRANCHEMENT D'UN MAGNÉTOSCOPE

- Afin d'éviter de possibles interférences, veillez à laisser une distance suffisante entre le magnétoscope et le téléviseur.
- Tout particulièrement dans le cas de l'image figée d'un magnétoscope. Il se peut que l'utilisation du format 4:3 entraîne une rémanence de l'image sur l'écran.

### 1. Raccordement avec un câble d'antenne

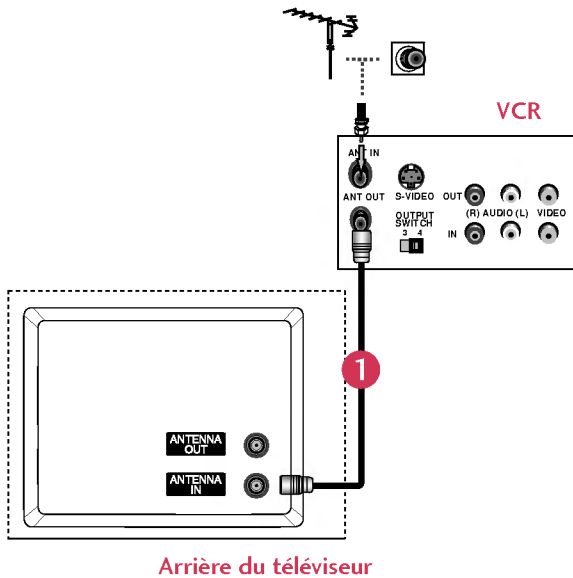

- 1 Raccordez la prise **ANT OUT** du magnétoscope à la prise **ANTENNA IN** du téléviseur.
- 2 Raccordez le câble d'antenne à la prise **ANT IN** du magnétoscope.
- 3 Appuyez sur la touche **PLAY** (LECTURE) du magnétoscope, puis trouvez le canal adéquat entre le téléviseur et le magnétoscope pour pouvoir regarder la télévision.

### 2. Raccordement avec un câble RCA

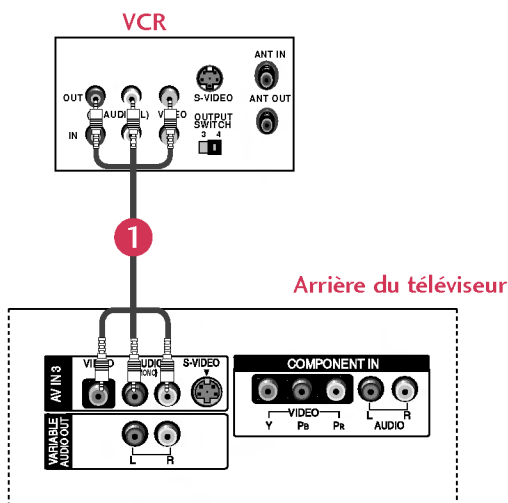

- 1 Raccordez les câbles **AUDIO/VIDÉO** du magnétoscope aux prises **AUDIO/VIDÉO** du téléviseur. Veuillez respecter les couleurs des prises : (Vidéo = jaune, Audio gauche = blanc et Audio droit = rouge).
- 2 Insérez une cassette vidéo dans le magnétoscope, puis appuyez sur la touche **PLAY** (LECTURE) du magnétoscope (reportez-vous au Mode d'emploi du magnéto-scope).
- 3 Sélectionnez la source d'entrée **AV3** à l'aide de la touche **INPUT** de la télécommande.  
- Si vous êtes connectés sur la prise **AV IN4** située sur le panneau avant, sélectionnez la source d'entrée **AV4**.

#### ! REMARQUE

- Si vous avez un magnétoscope mono, raccordez le câble audio du magnétoscope à la prise **AUDIO L/MONO** du téléviseur.

# RACCORDEMENTS ET CONFIGURATION

## 3. Raccordement avec une prise PériTel

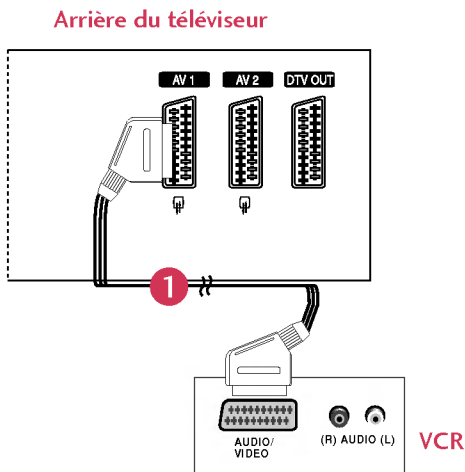

- 1 Raccordez la prise PériTel du magnéto- scope à la prise PériTel **AV1** du téléviseur.
- 2 Insérez une cassette vidéo dans le magnéto- scope, puis appuyez sur la touche PLAY (LEC- TURE) du magnéto- scope (reportez-vous au Mode d'emploi du magnéto- scope).
- 3 Sélectionnez la source d'entrée **AV1** à l'aide de la touche **INPUT** de la télécommande.  
- Si vous êtes connectés sur la prise péri- tel **AV2**, sélectionnez la source d'entrée **AV2**.

### ! REMARQUE

- ▶ Si vous recevez le signal **S-VIDEO(Y/C)** avec la prise PériTel 2 (**AV2**), vous devez passer au mode **SAV2**.
- ▶ Si vous souhaitez utiliser le câble du PériTel, vous devez utiliser le câble PériTel blindé.

## 4. Raccordement avec un câble S-Video

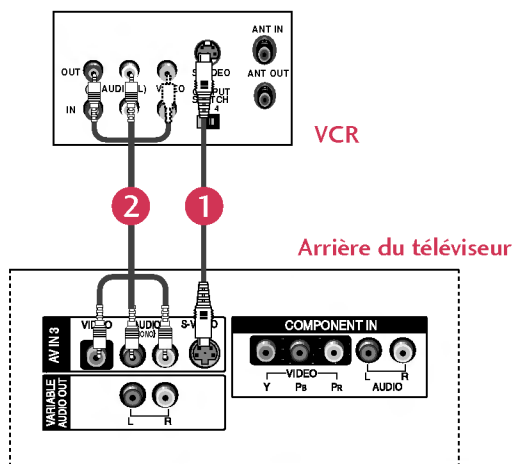

- 1 Raccordez la prise de sortie **S-VIDEO** du magnéto- scope à la prise d'entrée **S-VIDEO** du téléviseur. Lorsque vous rac- cordez un magnéto- scope S-Video à la prise S-Video, la qual- ité de l'image est nettement améliorée.
- 2 Raccordez le câble audio depuis le magnéto- scope jusqu'aux prises **AUDIO** situées du téléviseur.
- 3 Insérez une cassette vidéo dans le magnéto- scope, puis appuyez sur la touche PLAY (LECTURE) du magnéto- scope (reportez-vous au Mode d'emploi du magnéto- scope).
- 4 Sélectionnez la source d'entrée **AV3** à l'aide de la touche **INPUT** de la télécommande.

### ! REMARQUE

- ▶ Si les prises **S-VIDEO** et **VIDEO** ont été raccordées simultanément au magnéto- scope S-VHS, seul le signal S-VIDEO peut être reçu.

## BRANCHEMENTS D'UN ÉQUIPEMENT EXTERNE

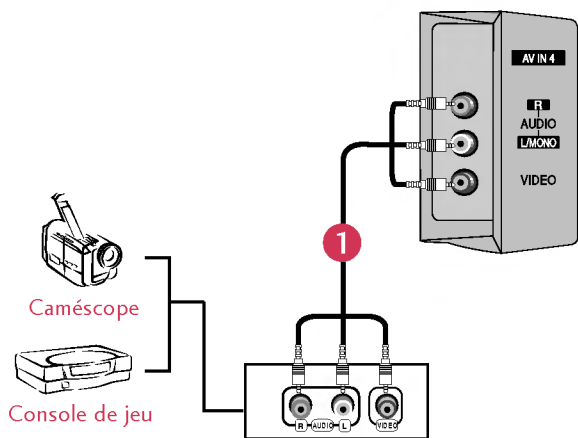

- 1 Raccordez les câbles **AUDIO/VIDÉO** du magnétoscope aux prises AUDIO/VIDÉO du téléviseur. Veuillez respecter les couleurs des prises : (Vidéo = jaune, Audio gauche = blanc et Audio droit = rouge).
- 2 Sélectionnez la source d'entrée **AV4** à l'aide de la touche **INPUT** de la télécommande.  
- Si vous êtes connectés sur la prise **AV IN3** située sur le panneau avant, sélectionnez la source d'entrée **AV3**.
- 3 Faites fonctionner la source externe correspondante. Reportez-vous au guide de fonctionnement de la source externe.

# RACCORDEMENTS ET CONFIGURATION

## BRANCHEMENT D'UN DVD

### 1. Raccordement avec un câble S-Video

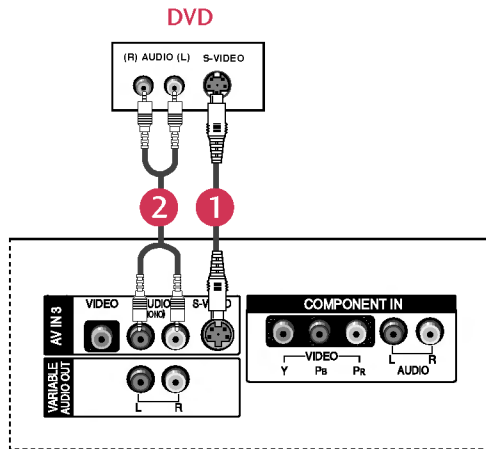

Arrière du téléviseur

- 1 Raccordez la prise de sortie **S-VIDEO** du DVD à la prise d'entrée **S-VIDEO** du téléviseur.
- 2 Raccordez les prises de sortie audio du DVD aux prises d'entrée **AUDIO** du téléviseur.
- 3 Mettez votre lecteur DVD sous tension, puis insérez un DVD.
- 4 Sélectionnez la source d'entrée **AV3** à l'aide de la touche **INPUT** de la télécommande.
- 5 Reportez-vous au mode d'emploi du lecteur DVD pour suivre les instructions de fonctionnement.

### 2. Raccordement avec un câble HDMI

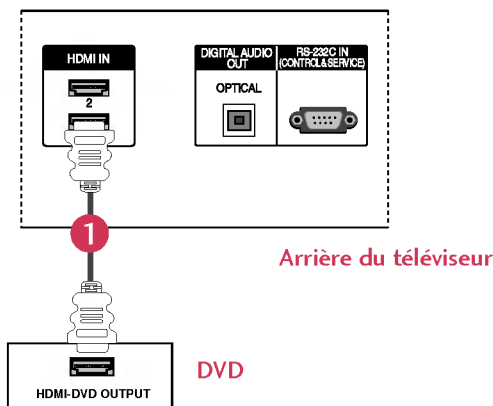

Arrière du téléviseur

- 1 Raccordez la prise de sortie HDMI du DVD à la prise d'entrée **HDMI IN** (ou **HDMI/DVI IN**) du téléviseur.
- 2 Sélectionnez la source d'entrée **HDMI/DVI** (ou **HDMI1/DVI** ou **HDMI2**) à l'aide de la touche **INPUT** de la télécommande.
- 3 Reportez-vous au mode d'emploi du lecteur DVD pour suivre les instructions de fonctionnement.

#### ! REMARQUE

- ▶ Si vous utilisez un câble HDMI, le téléviseur peut recevoir simultanément des signaux audio et vidéo.
- ▶ Si le DVD prend en charge la fonction Auto HDMI, la résolution de sortie du DVD sera automatiquement réglée sur 1280x720p.
- ▶ Si le DVD ne prend pas en charge la fonction Auto HDMI, vous devez régler correctement la résolution de sortie. Pour obtenir une qualité d'image optimale, réglez la résolution de sortie du DVD sur 1280x720p.

### 3. Raccordement avec un câble Composante

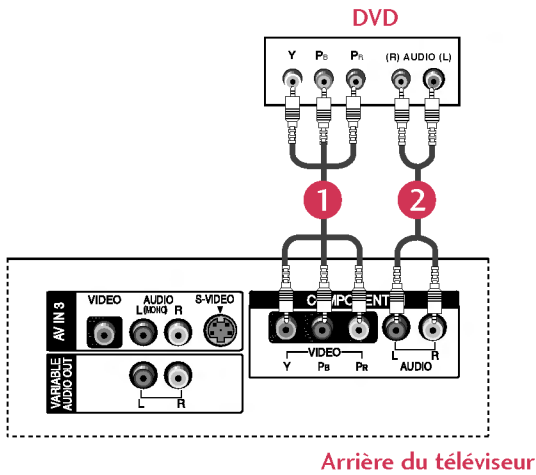

- 1 Raccordez les prises de sortie vidéo (Y, PB, PR) du DVD sur les prises d'entrée **COMPONENT IN VIDEO** du téléviseur.
- 2 Raccordez les sorties audio du DVD aux prises d'entrée **COMPONENT IN AUDIO** du téléviseur.
- 3 Mettez votre lecteur DVD sous tension, puis insérez un DVD.
- 4 Sélectionnez la source d'entrée **Component** à l'aide de la touche **INPUT** de la télécommande.
- 5 Reportez-vous au Manuel du lecteur DVD pour suivre les instructions de fonctionnement.

#### ► Entrées vidéo composante

Vous pouvez améliorer la qualité de l'image en branchant le lecteur DVD sur les entrées vidéo composante, comme illustré ci-dessous.

Entrées vidéo composante du téléviseur	Y	P <sub>B</sub>	P <sub>R</sub>
Sorties vidéo du lecteur DVD	Y	P <sub>b</sub>	P <sub>r</sub>
	Y	B-Y	R-Y
	Y	C <sub>b</sub>	C <sub>r</sub>
	Y	P <sub>B</sub>	P <sub>R</sub>

### 4. Raccordement avec un câble Péritel

Arrière du téléviseur

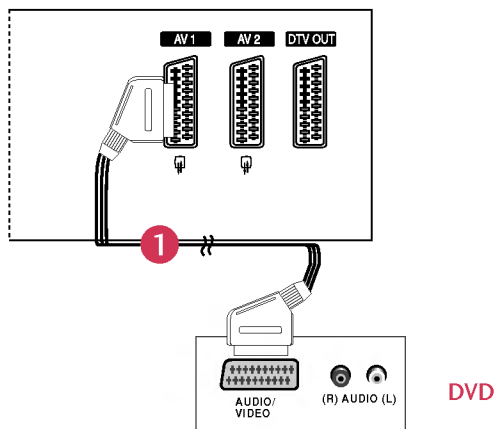

- 1 Raccordez la prise Péritel du DVD à la prise Péritel **AV1** du téléviseur.
- 2 Mettez votre lecteur DVD sous tension, puis insérez un DVD.
- 3 Sélectionnez la source d'entrée **AV1** à l'aide de la touche **INPUT** de la télécommande.  
- Si vous êtes connectés sur la prise péritel **AV2**, sélectionnez la source d'entrée **AV2**.

\* Veuillez utiliser le câble Péritel blindé.

# RACCORDEMENTS ET CONFIGURATION

## BRANCHEMENT D'UN STB (BOÎTIER DÉCODEUR)

- Ce téléviseur peut recevoir des signaux numériques en liaison radio ou des signaux de câble sans un boîtier décodeur numérique. Cependant, si vous recevez des signaux numériques d'un boîtier décodeur ou d'un autre dispositif externe numérique, reportez-vous à l'illustration ci-dessous.

### 1. Raccordement avec un câble D-sub à 15 broches

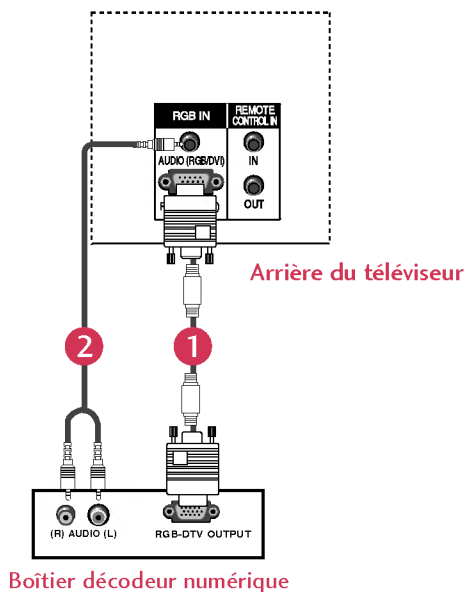

- 1 Raccordez la prise de sortie RGB du boîtier décodeur numérique à la prise d'entrée **RGB (PC/DTV)** du téléviseur.
- 2 Raccordez les prises de sortie audio du boîtier décodeur numérique à la prise **AUDIO (RGB/DVI)** du téléviseur.
- 3 Allumez le boîtier décodeur numérique. (reportez-vous au mode d'emploi du boîtier décodeur numérique).
- 4 Sélectionnez la source d'entrée **RGB** à l'aide de la touche **INPUT** de la télécommande.

### 2. Raccordement avec un câble HDMI

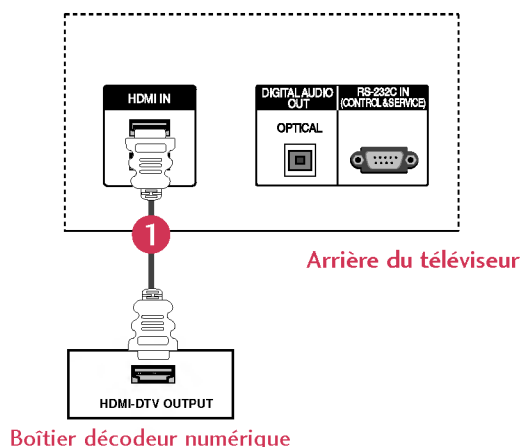

- 1 Raccordez la prise de sortie HDMI du boîtier décodeur numérique à la prise d'entrée **HDMI IN** (ou **HDMI/DVI IN**) du téléviseur.
- 2 Sélectionnez la source d'entrée **HDMI/DVI** (ou **HDMI1/DVI** ou **HDMI2**) à l'aide de la touche **INPUT** de la télécommande.
- 3 Allumez le boîtier décodeur numérique (reportez-vous au Mode d'emploi du boîtier décodeur numérique).

### REMARQUE

- ▶ Si le boîtier décodeur numérique est muni d'une sortie DVI et non d'une sortie HDMI, il est nécessaire d'effectuer un raccordement audio indépendant.
- ▶ Si le boîtier décodeur numérique prend en charge la fonction Auto DVI, la résolution de sortie du boîtier décodeur numérique sera automatiquement réglée sur 1280x720p.
- ▶ Si le boîtier décodeur numérique ne prend pas en charge la fonction Auto DVI, vous devez régler correctement la résolution de sortie. Pour obtenir une qualité d'image optimale, réglez la résolution de sortie du boîtier décodeur numérique sur 1280x720p.

### 3. Raccordement avec un câble Composante

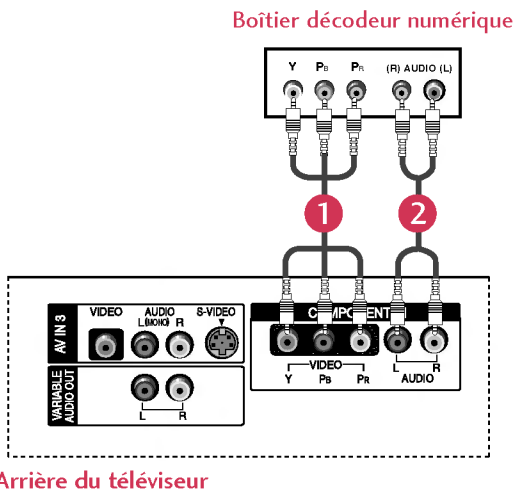

- 1 Raccordez les prises de sortie vidéo (Y, PB, PR) du DVD sur les prises d'entrée **COMPONENT IN VIDEO** du téléviseur.
- 2 Raccordez les sorties audio du DVD aux prises d'entrée **COMPONENT IN AUDIO** du téléviseur.
- 3 Allumez le boîtier décodeur numérique (reportez-vous au Mode d'emploi du boîtier décodeur numérique).
- 4 Sélectionnez la source d'entrée **Component** à l'aide de la touche **INPUT** de la télécommande.

Signal	Component	RGB-DTV, HDMI/DVI
480i/576i	Oui	Non
480p/576p/720p/1080i	Oui	Oui

### 4. Raccordement avec un câble HDMI à DVI

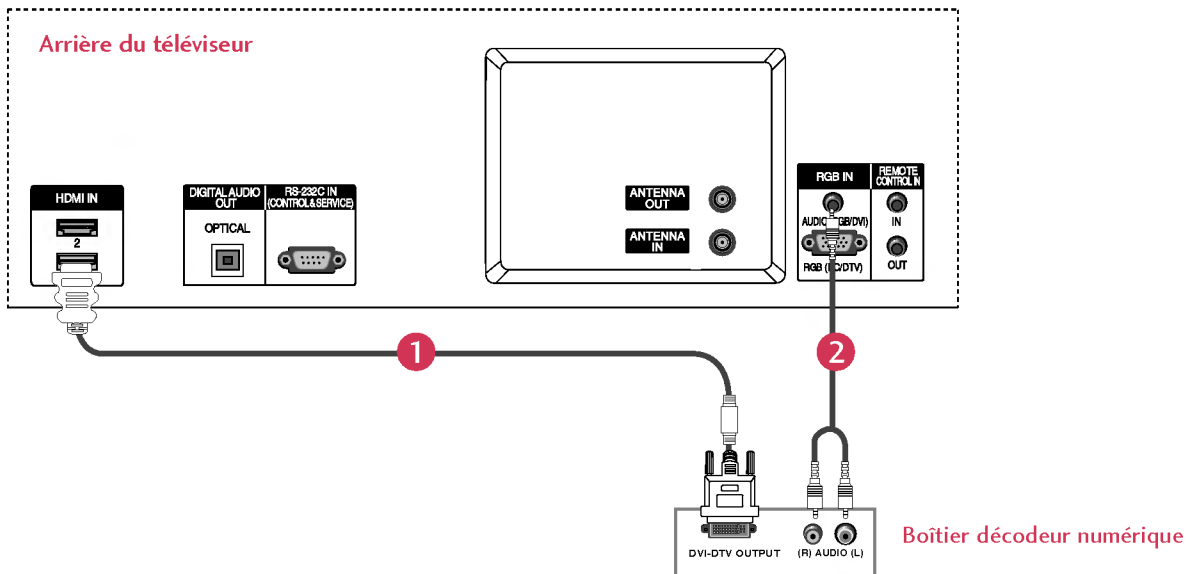

- 1 Raccordez la prise de sortie DVI du boîtier décodeur numérique à la prise d'entrée **HDMI IN** (ou **HDMI/DVI IN**) du téléviseur.
- 2 Raccordez les câbles audio du boîtier décodeur numérique à la prise **AUDIO (RGB/DVI)** du téléviseur.
- 3 Allumez le boîtier décodeur numérique (reportez-vous au Mode d'emploi du boîtier décodeur numérique).
- 4 Sélectionnez la source d'entrée **HDMI1 /DVI** (ou **HDMI/DVI**) à l'aide de la touche **INPUT** de la télécommande.



# RACCORDEMENTS ET CONFIGURATION

## ! REMARQUE

- ▶ Si vous utilisez un câble HDMI, le téléviseur peut recevoir simultanément des signaux audio et vidéo.
- ▶ Si le boîtier décodeur numérique prend en charge la fonction Auto HDMI, la résolution de sortie du boîtier décodeur numérique sera automatiquement réglée sur 1280x720p.
- ▶ Si le boîtier décodeur numérique ne prend pas en charge la fonction Auto HDMI, vous devez régler correctement la résolution de sortie. Pour obtenir une qualité d'image optimale, réglez la résolution de sortie du boîtier décodeur numérique sur 1280x720p.

## SORTIE AUDIO NUMÉRIQUE

- Envoie le son du téléviseur à un équipement audio externe (système stéréo) via le port optique de sortie audio numérique.

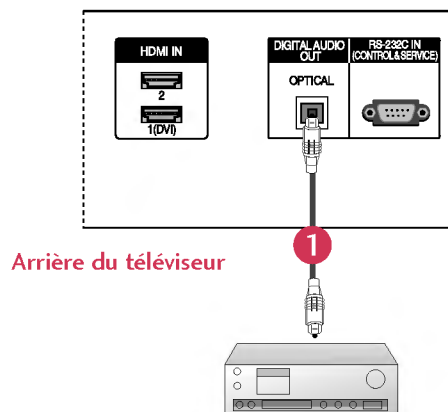

- 1 Raccordez une des extrémités d'un câble optique au port optique de sortie audio numérique du téléviseur.
- 2 Raccordez l'autre extrémité du câble optique au port optique d'entrée audio numérique de l'équipement audio.
- 3 Reportez-vous au mode d'emploi de l'équipement externe.  
Lorsque vous raccordez des équipements audio externes, tels qu'amplificateurs ou enceintes, veillez à désactiver les enceintes du téléviseur (voir page 60).



### ATTENTION

Ne jamais regarder à l'intérieur du port de sortie optique. Cela peut représenter un danger pour votre vue.

## BRANCHEMENT D'UN PC

- Ce téléviseur comprend la fonction Plug and Play, ce qui signifie que l'ordinateur s'adapte automatiquement aux paramètres du téléviseur.

### 1. Raccordement avec un câble D-sub à 15 broches

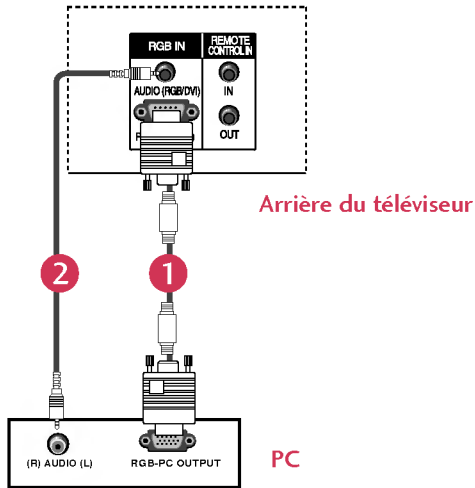

- 1 Raccordez la prise de sortie RGB du boîtier décodeur numérique à la prise d'entrée **RGB (PC/DTV)** du téléviseur.
- 2 Raccordez les prises de sortie audio du boîtier décodeur numérique à la prise **AUDIO (RGB/DVI)** du téléviseur.
- 3 Allumez l'ordinateur et le téléviseur.
- 4 Sélectionnez la source d'entrée **RGB** à l'aide de la touche **INPUT** de la télécommande.

### 2. Raccordement avec un câble HDMI à DVI

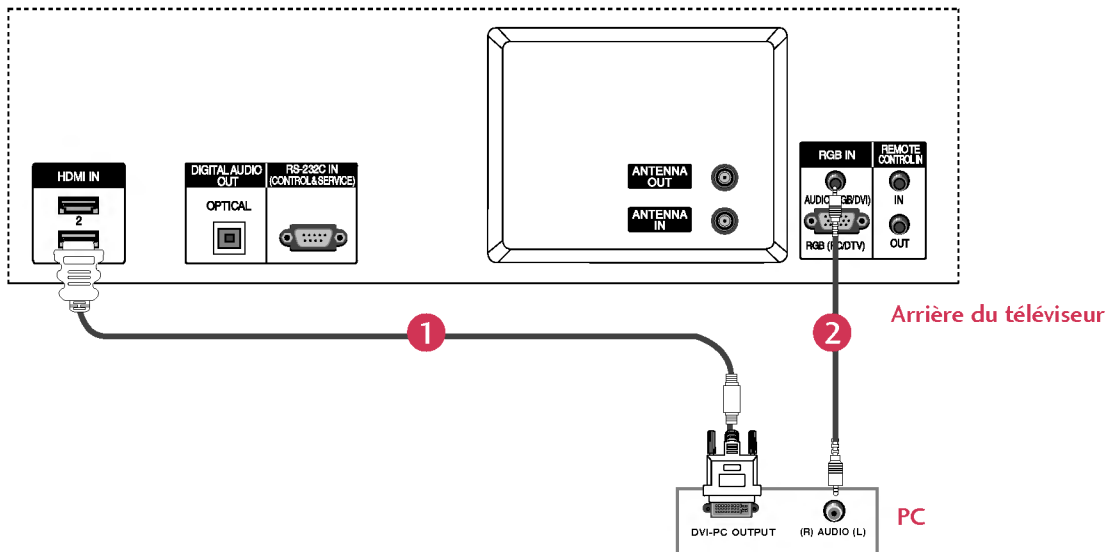

- 1 Raccordez la prise de sortie DVI du PC à la prise d'entrée **HDMI IN** (ou **HDMI/DVI IN**) du téléviseur.
- 2 Raccordez le câble audio du PC à la prise **AUDIO (RGB/DVI)** du téléviseur.
- 3 Allumez le PC et le téléviseur.
- 4 Sélectionnez la source d'entrée **HDMI1/DVI** (ou **HDMI/DVI**) à l'aide de la touche **INPUT** de la télécommande.

# RACCORDEMENTS ET CONFIGURATION

## ! REMARQUE

- ▶ Vous pouvez facilement brancher votre PC sur le téléviseur afin de bénéficier d'une image vive et d'un son de haute qualité.
- ▶ L'affichage prolongé d'une image fixe à l'écran risque d'endommager votre téléviseur. L'image risque de se fixer de manière définitive sur l'écran ; utilisez si possible un économiseur d'écran.
- ▶ Branchez le PC sur l'entrée RGB (PC/DTV) ou HDMI IN (ou HDMI/DVI IN) du téléviseur après avoir sélectionné une résolution inférieure.
- ▶ En mode PC, la résolution, l'affichage vertical, le contraste ou la luminosité peuvent faire l'objet de parasites. En cas de parasites, modifiez la résolution du mode PC, changez la fréquence de rafraîchissement ou réglez la luminosité et le contraste jusqu'à ce que l'image s'affiche correctement. Si la fréquence de rafraîchissement de la carte graphique de votre ordinateur ne peut être modifiée, remplacez celle-ci ou contactez son fabricant.
- ▶ Type de synchronisation : séparé
- ▶ Pour les modèles 42/50PC1D\*, nous vous recommandons d'utiliser une résolution de 1024x768, 60 Hz en mode PC pour obtenir la meilleure qualité d'image.
- ▶ Si la résolution du PC est supérieure à UXGA, aucune image n'apparaîtra à l'écran.
- ▶ Branchez le cordon entre le port de sortie du PC et le port d'entrée RGB (PC/DTV) du téléviseur, ou entre le port de sortie HDMI du PC et le port d'entrée HDMI IN (ou HDMI/DVI IN) du téléviseur.
- ▶ Branchez le cordon audio du PC sur les entrées audio du téléviseur. (Les cordons audio ne sont pas fournis avec le téléviseur).
- ▶ Si votre PC est équipé d'une carte-son, effectuez les réglages appropriés.
- ▶ Ce téléviseur est compatible Plug and Play VESA. Il fournit des données EDID à l'ordinateur par l'intermédiaire du protocole DDC. Ainsi, l'ordinateur effectue automatiquement ses propres réglages pour utiliser le téléviseur.
- ▶ Le protocole DDC est pré-réglé pour les modes RGB (RGB analogique) et HDMI (RGB numérique).
- ▶ Si nécessaire, réglez les paramètres Plug and Play du téléviseur.
- ▶ Si la carte graphique de votre PC ne peut transmettre de signaux RGB analogiques et numériques simultanément, reliez le port d'entrée RGB (PC/DTV) ou HDMI IN (ou HDMI/DVI IN) du téléviseur au PC.
- ▶ Si la carte graphique de votre PC peut transmettre des signaux RGB analogiques et numériques simultanément, sélectionnez le mode RGB ou HDMI sur le téléviseur (l'autre mode étant automatiquement réglé par le téléviseur à l'aide du système Plug and Play).

### Résolution d'affichage prise en charge (32LC2D\* / 37LC2D\* / 42LC2D\*)

#### mode RGB[PC] / HDMI[PC]

Résolution	Fréquence horizontale (KHz)	Fréquence verticale (Hz)
720x400	31,468	70,8
640x480	37,684	75,00
	31,469	59,94
800x600	46,875	75
	37,879	60,31
832x624	49,725	74,55
	48,363	60
1024x768	56,47	70
	60,123	75,029
1280x768	47,776	59,870
1360x768	47,720	59,799
1366x768	47,720	59,799

#### mode RGB[DTV] / HDMI[DTV]

Résolution	Fréquence horizontale (KHz)	Fréquence verticale (Hz)
720x576	31,25	50,00
640x480	31,5	59,94/60
	31,47	59,94/60
1280x720	45,00	50,00
	44,96	59,94/60
1920x1080	28,13	50,00
	33,72	59,94/60

## ! REMARQUE

- ▶ Le téléviseur prend en charge la résolution 640x480 en mode HDMI[DTV].

Résolution d'affichage prise en charge (42PC1D\* / 50PC1D \*)

mode RGB[PC] / HDMI[PC]

Résolution	Fréquence horizontale (KHz)	Fréquence verticale (Hz)
720x400	31,469	70,08
640x480	31,469	59,94
	35,000	66,66
	37,861	72,80
	37,500	75,00
	43,269	85,00
720x480	31,47	59,94
1280x768	47,78	59,87
800x600	35,156	56,25
	37,879	60,31
	48,077	72,18
	46,875	75,00
	53,674	85,06
832x624	49,725	74,55
1024x768	48,363	60,00
	56,476	70,06
	60,023	75,02
	68,677	85,00
1152x864	54,348	60,05
	63,995	70,01
	67,500	75,00
1280x720	44,77	59,85
1280x960	60,023	60,02
1280x1024	63,981	60,02
1360x768	47,72	59,8
1366x768	47,56	59,6

mode RGB[DTV] / HDMI[DTV]

Résolution	Fréquence horizontale (KHz)	Fréquence verticale (Hz)
640x480	31,469	59,94
	31,469	60,00
720x480	31,47	59,94
	31,50	60,00
720x576	31,25	50,00
1280x720	44,96	59,94
	45,00	60,00
	37,50	50,00
1920x1080	33,72	59,94
	33,75	60,00
	28,125	50,00

**! REMARQUE**





- ▶ Le téléviseur prend en charge les résolutions 640x480 [85Hz] et 720x480 en mode HDMI[PC] uniquement.
- ▶ Le téléviseur prend en charge les résolutions 800x600 [85.06Hz], 1280x768, 1360x768 et 1366x768 en mode RGB[PC] uniquement.
- ▶ Le téléviseur prend en charge la résolution 640x480 en mode HDMI[DTV].

# FONCTIONNEMENT DE BASE

## Activation du téléviseur

- Lorsque vous utilisez la télécommande, orientez-la vers le capteur du téléviseur.

1 Branchez le cordon d'alimentation. Le téléviseur se met en veille.

2 Appuyez sur la touche  / I, INPUT ou PR  ou  du téléviseur, ou sur les touches POWER, INPUT, D/A TV, PR  ou  ou les touches numériques de la télécommande pour allumer le téléviseur.

### Démarrage de la configuration



Après avoir sélectionné la langue de votre choix, vous pouvez configurer la programmation automatique. Comme indiqué dans le schéma, si l'OSD (affichage à l'écran) est affiché sur l'écran après avoir mis le téléviseur sous tension, vous pouvez configurer la programmation automatique.

**Remarque :** l'OSD disparaît au bout de 40 secondes si vous n'appuyez sur aucune touche.

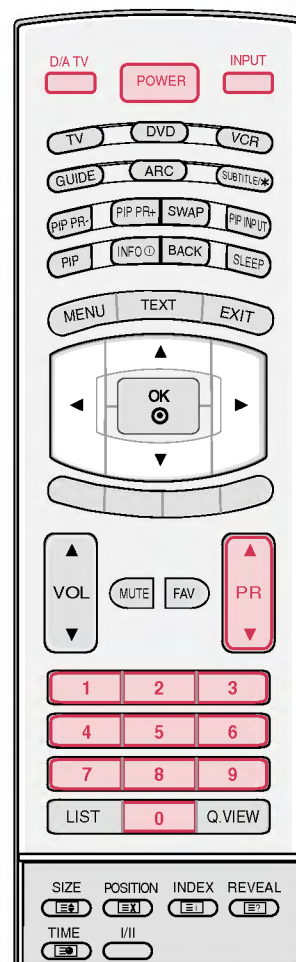

## Sélection des programmes

Permet de rechercher automatiquement toutes les chaînes disponibles avec les entrées antenne ou câble et les mémorise dans la liste des chaînes.

- 1 Appuyez sur la touche **PR** ▲ ou ▼ ou sur les touches **NUMÉRIQUES** pour sélectionner un numéro de programme.

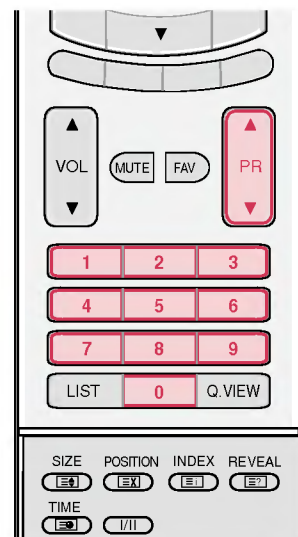

## Réglage du volume

Réglez le volume selon vos préférences.

- 1 Appuyez sur la touche **VOL** ▲ ou ▼ pour régler le volume.

Si vous souhaitez couper le son, appuyez sur la touche **MUTE**.

Vous pouvez annuler cette fonction en appuyant sur les touches **MUTE**, **VOL** ▲ ou ▼ ou **I/II**.

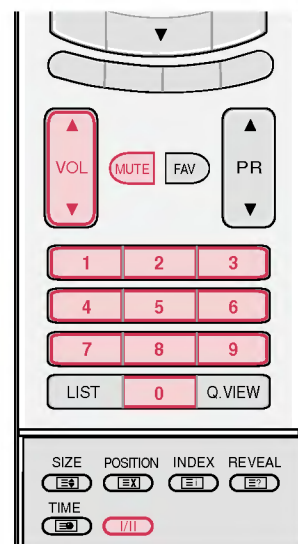

# FONCTIONS SPÉCIALES

## IMAGE PIP / POP / TWIN (DOUBLE IMAGE)

Le mode PIP vous permet de visionner en même temps deux modes différents (sources) sur l'écran de votre téléviseur. Une des deux sources affichera une image agrandie et l'autre un insert plus petit.

Le mode DW (Double fenêtre) divise l'écran en 2, ce qui vous permet d'afficher en même temps deux sources d'images sur l'écran de votre téléviseur. Chaque source s'affiche sur une moitié d'écran.

### Réception PIP / Double fenêtre / POP

Appuyez sur la touche **PIP** pour accéder à l'image secondaire. Chaque fois que vous appuyez sur la touche **PIP**, les options PIP changent selon le schéma ci-dessous.

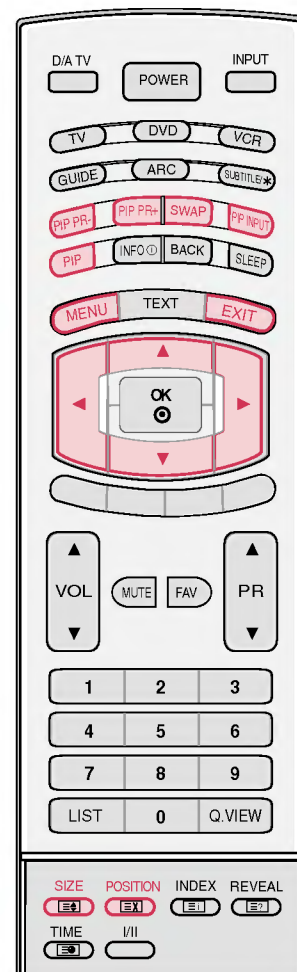
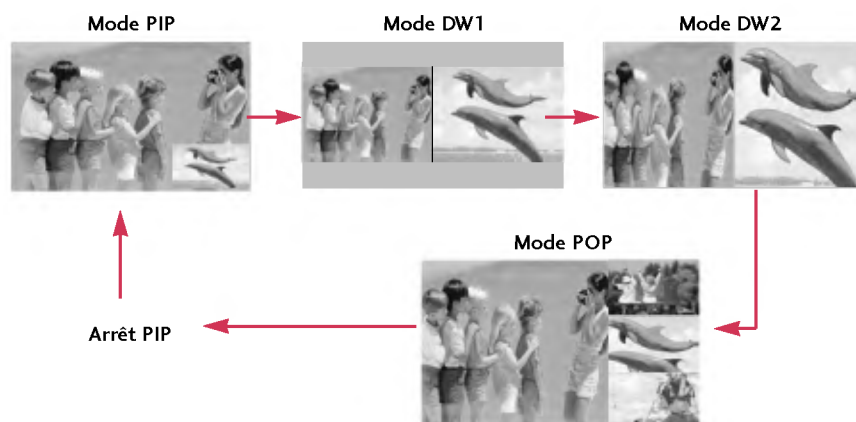

### Sélection de chaîne de l'image secondaire

- 1 Appuyez sur la touche **PIP**.
- 2 Appuyez sur les touches **PIP PR +/-** pour sélectionner une chaîne de l'image secondaire.  
(Vous ne pouvez pas sélectionner DTV pour l'image secondaire et l'image principale simultanément).

# IMAGE PIP / POP / TWIN (DOUBLE IMAGE)

## Sélection de la source d'entrée de l'image secondaire

Appuyez sur la touche **PIP INPUT** pour sélectionner la source d'entrée de l'image secondaire. Chaque fois que vous appuyez sur la touche **PIP INPUT**, chaque source d'entrée de l'image secondaire s'affiche.

Sur certains modèles, lorsque la qualité secondaire d'image devient médiocre, sélectionnez Auto, PAL SECAM ou NTSC dans le menu PIP.

### ! REMARQUE

- ▶ Vous ne pouvez pas sélectionner les mêmes modes pour l'image secondaire et l'image principale simultanément.
- ▶ Si l'image principale est en mode DTV ou HDMI, l'image secondaire ne vous permet pas de sélectionner DTV ou HDMI.
- ▶ Si l'image principale est en mode RGB, l'image secondaire ne vous permet pas de sélectionner les modes HDMI.
- ▶ Si l'image principale est en mode HDMI, l'image secondaire ne vous permet pas de sélectionner les modes RGB.
- ▶ Il n'est pas possible d'utiliser cette fonction pour l'image secondaire en fréquence verticale 85 Hz/85,06 Hz.

## Réglage de la taille de l'image secondaire

- 1 Appuyez sur la touche **SIZE** puis sur la touche ◀ ou ▶ pour régler la taille de l'image incrustée.

En mode DW1, la touche **SIZE** permet de régler simultanément la taille de l'image principale et de l'image incrustée. En mode PIP, elle permet de régler uniquement la taille de l'image incrustée.



## Déplacement de l'image secondaire (mode PIP uniquement)

- 1 Appuyez sur la touche **POSITION** en mode PIP.
- 2 Appuyez plusieurs fois sur la touche ▲ ou ▼ ou ◀ ou ▶ pour déplacer l'image vers le haut, le bas, la gauche ou la droite.

