



Téléviseur à cristaux liquides

GUIDE DE L'UTILISATEUR

MODÈLE: 32LX2R** | 26LX2R** |
32LX1R** | 26LX1R**



Avant de mettre en marche votre téléviseur, veuillez lire le **Information Manual** (Manuel d'Informations) fourni.

Vous pourrez aussi vous y référer pour tous les réglages futurs. Notez le numéro de série et le numéro du modèle, qui figurent sur la plaque signalétique fixée à l'arrière du poste. Votre revendeur vous les demandera pour le service après vente.

Accessoires

Assurez-vous que les accessoires suivants sont fournis avec votre téléviseur. S'il vous manque un ou plusieurs de ces accessoires, veuillez contacter le distributeur qui vous a vendu l'appareil.

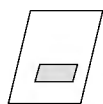

Mode d'emploi



Cordon d'alimentation

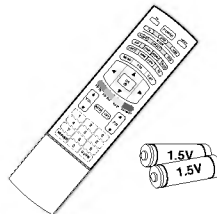

Télécommande / Piles



Chiffon doux
Nettoyez l'écran avec ce chiffon.



Câble du DVI-D (PC)



Câble DVI à D-Sub (PC)



Câble audio (PC)



Attache de fixation



2 supports TV,
2 supports muraux



2 boulons de support TV

Table des matières

Introduction

- 2 Accessoires
- 5 **Commandes**
- 5 Socle pivotant (en option) - 32/26LX2R**
- 6 **Options de connexion**
- 8 **Fonctions des touches de la télécommande**

Installation

- 11 **Raccordements de base**
- 12 **Branchements d'un équipement externe**
- 12 Raccordement à une antenne
- 12 Prise pour écouteurs
- 13 Branchement d'un magnétoscope
- 15 Branchement d'un DVD
- 16 Branchement d'un STB (Boîtier décodeur)
- 18 Branchement de la télévision par câbles
- 19 Branchement d'une source externe AC
- 20 Branchement d'un PC
- 21 Résolution de l'écran disponible
- 21 Raccordement du cordon d'alimentation

Fonctionnement de base

- 22 Mise sous/hors tension du téléviseur
- 22 Réglage du volume
- 22 Sélection des programmes
- 22 Sélection de la langue pour l'affichage écran
- 23 Mode de réglage de l'affichage à l'écran

Mémorisation des chaînes

- 24 Programmation automatique
- 25 Programmation manuelle
- 26 Réglage de précision
- 26 Affectation d'un nom à une chaîne
- 27 Edition des programmes
- 28 Chaînes préférées
- 28 Table des programmes

Réglage de l'image

- 29 PSM (Mémorisation des paramètres de l'image)
- 29 CSM (Colour Status Memory – mémorisation statut couleur)
- 30 **XD** Fonction
- 30 ACM (Gestion de la couleur active)
- 31 sRGB
- 31 Réglage manuel de l'image

Réglage du son

- 32 SSM (Sound Status Memory)
- 32 SRS WOW
- 33 Contrôle automatique du volume (AVL)
- 33 Réglage manuel du son
- 34 Haut-parleurs TV
- 35 I/II

Menu Réglage

- 36 Configuration de l'horloge
- 36 Minuteur de mise en marche/arrêt
- 37 Arrêt auto.
- 37 Mise en veille

Opération

Opération

menu SPÉCIAL

- 38 Child Lock
- 38 **XD** Demo
- 39 Lightening Logo (Illumination logo)

menu ECRAN

- 40 Auto Configure
- 40 Manuelle config.
- 41 Mode XGA
- 41 Zoom de la taille de l'image
- 42 Format de l'image (ARC)
- 43 Position de l'écran
- 43 Cinéma
- 44 NR (Réduction du son)
- 44 Restauration des paramètres usine

Menu PIP (Image dans l'image)/DW (Double fenêtre)

- 45 Entrée de l'image principale
- 45 Visionnage en mode DW/PIP
- 46 Entrée PIP
- 47 Taille/Position Fenêtre
- 48 PIP Transparence

Télétexte

- 50 Pour activer/désactiver le télétexte
- 50 Texte SIMPLE
- 50 Texte TOP (en option)
- 51 FASTEXT
- 51 Fonctions télétexte spéciales

Référence

- 52 **Conseils de dépannage**
- 53 **Spécifications du produit**
- 54 **Programmation de la télécommande**
- 55 **Codes de programmation**
- 57 **Codes IR**
- 59 **Installation du système de commande externe ; RS-232C**
- 63 **Comment fixer le système de montage au mur pour éviter la chute du téléviseur**

Introduction

Commandes

- Le schéma ci-dessous est une représentation simplifiée de la façade.
- Le matériel représenté peut être quelque peu différent de votre téléviseur.

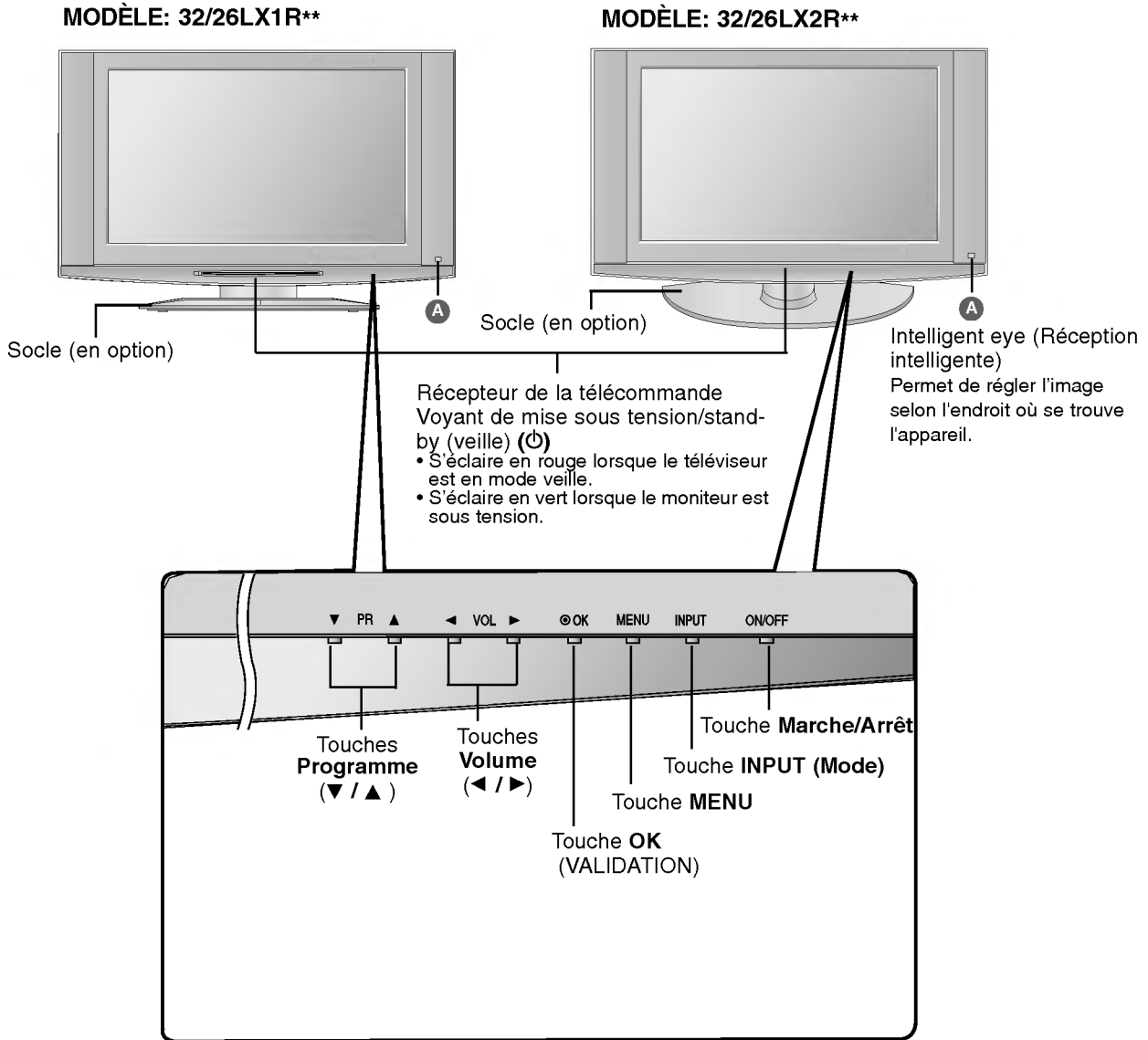

FRANÇAIS

Socle pivotant (en option) - 32/26LX2R**

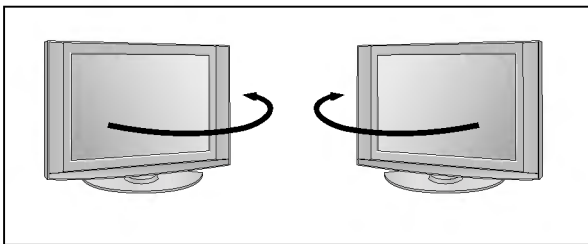

- Le socle vous permet de faire pivoter votre téléviseur de 30° à gauche ou à droite ; vous bénéficierez ainsi d'un meilleur champ visuel.

Introduction

Options de connexion (MODÈLE : 32LX1R**/32LX2R**)

- Le matériel représenté peut être quelque peu différent de votre téléviseur.

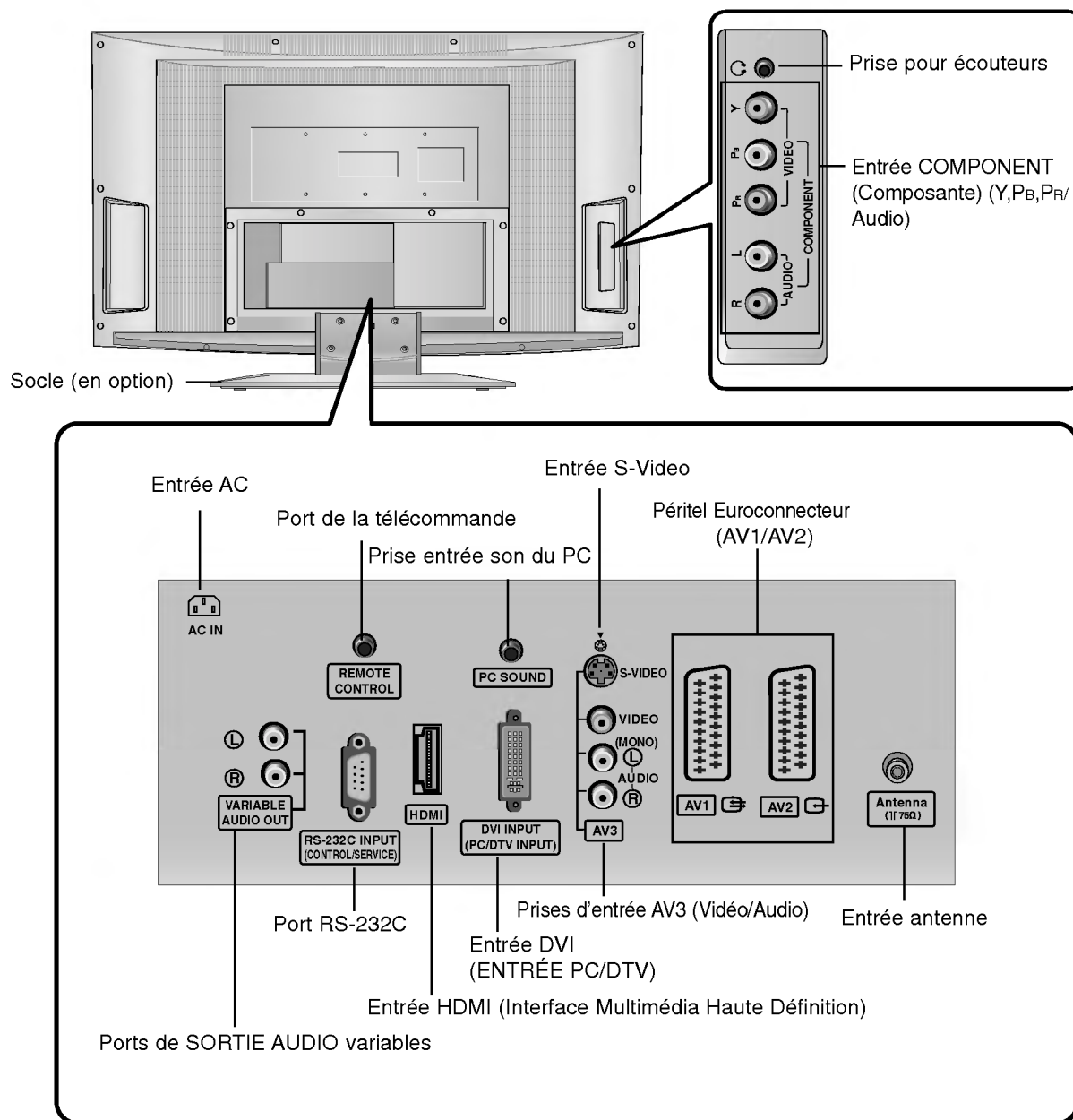

Options de connexion (MODÈLE : 26LX1R**/26LX2R**)

- Le matériel représenté peut être quelque peu différent de votre téléviseur.

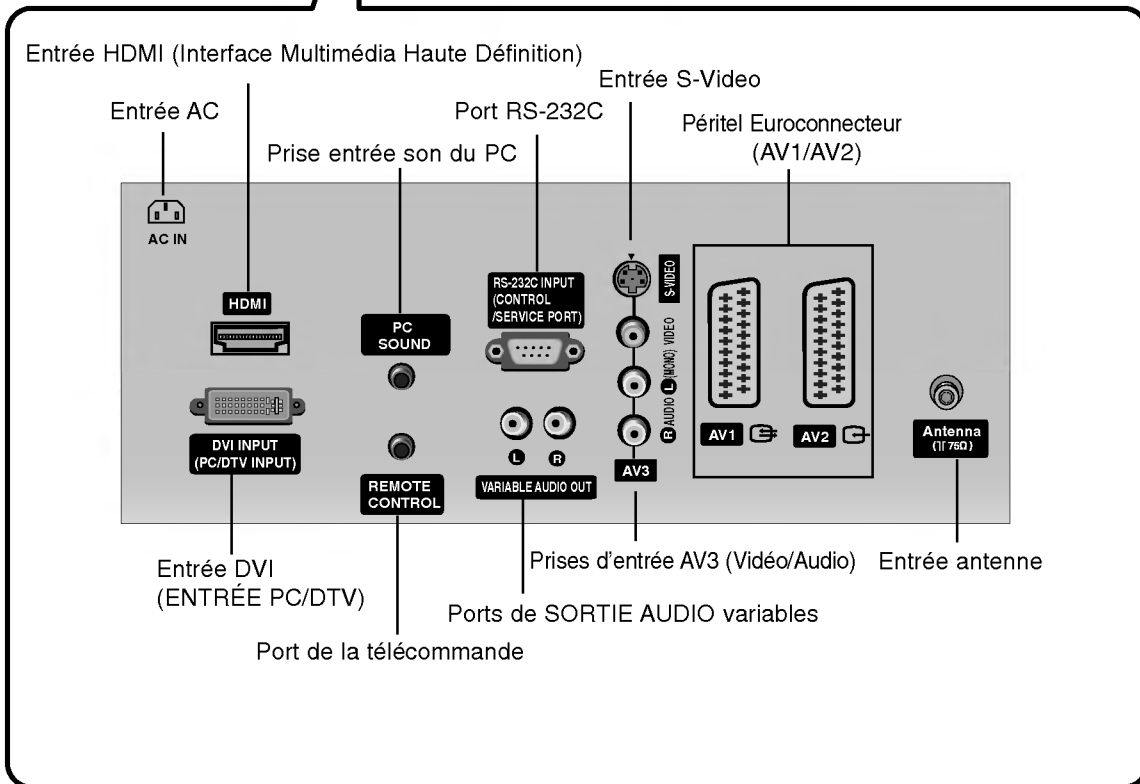
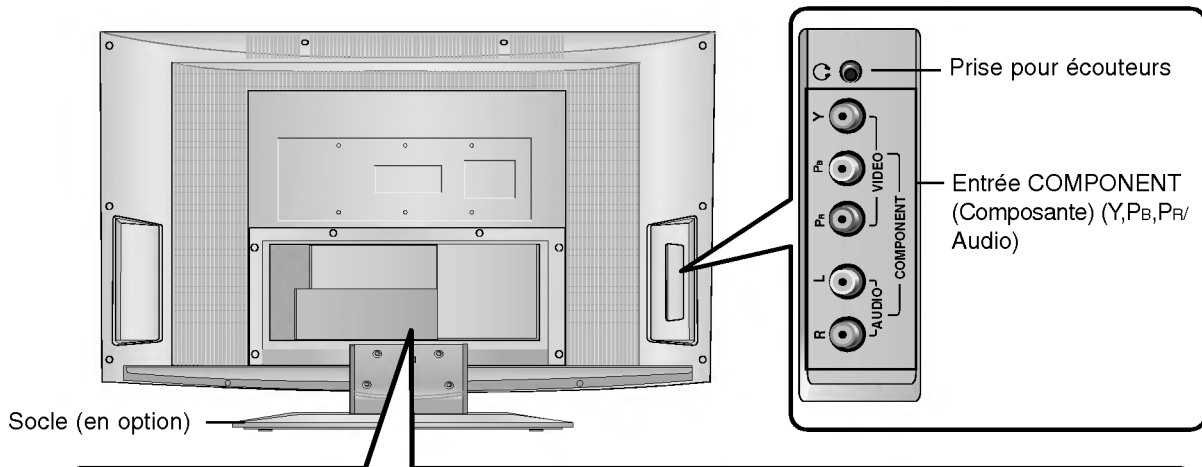

Introduction

Fonctions des touches de la télécommande

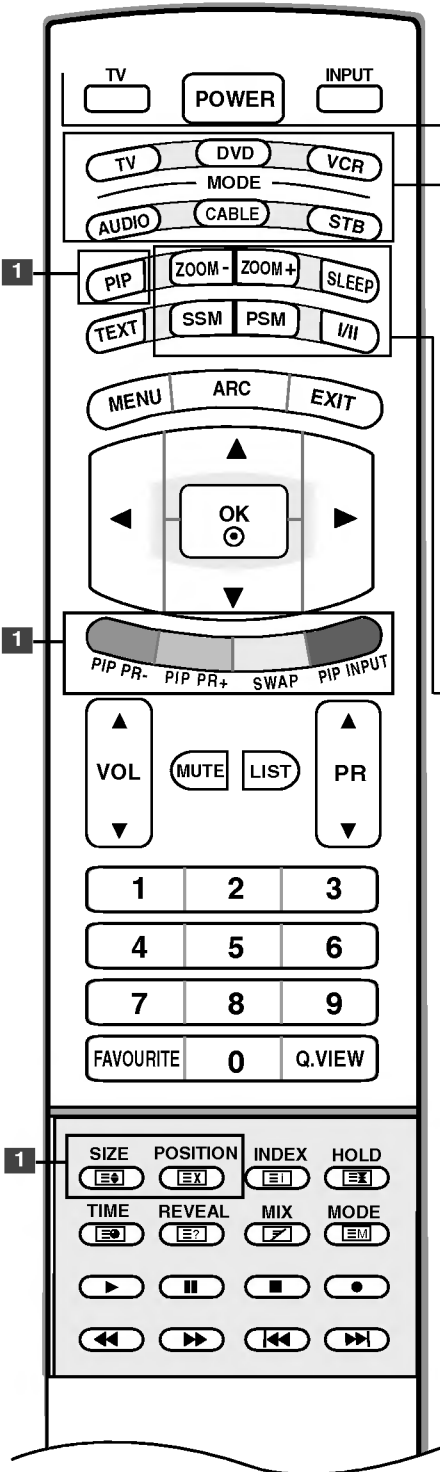

TV
 Cette touche permet de revenir au mode TV à partir de n'importe quel mode.

POWER (MISE SOUS/HORS TENSION)
 Permet de mettre l'appareil **sous tension** lorsqu'il est en mode veille et de le mettre **hors tension** pour passer en mode veille.

INPUT (Mode)

Mode
√ TV
AV1
AV2
AV3
S-Video
Component
DVI PC
HDMI PC

Si vous appuyez une fois sur cette touche, le mode OSD s'affichera à l'écran comme indiqué sur le schéma ci-contre. Appuyez sur les touches ▲ / ▼, puis sur la touche **OK** pour sélectionner la source d'entrée de votre choix (**TV, AV1, AV2, AV3, S-Video, Component, DVI PC/DVI DTV, ou HDMI PC/HDMI DTV**).

MODE (MODE)

Permet de sélectionner les modes de fonctionnement à distance : TV, DVD, MAGNÉSCOPE, AUDIO, CÂBLE ou STB

1 BOUTONS

- PIP** (voir page.46)
L'image secondaire passe en mode PIP, DW, POP ou Arrêt.
- PIP PR - /+** (voir page.49)
sélectionne un programme pour la sous-image.
- SWAP** (voir page.49)
permet de basculer de l'image principale à la sous-image.
- PIP INPUT** (voir page.46)
sélectionne le mode d'entrée de la sous-image.
- SIZE** (voir page.47)
ajuste la taille de la sous-image.
- POSITION** (voir page.47)
déplace la sous-image vers ▲ / ▼ ou en direction de ◀ / ▶.

***TOUCHES COLORÉES** : ces touches sont utilisées pour le télétexte (uniquement pour les modèles **TÉLÉTEXTE**) ou pour l'**Édition des programmes**.

ZOOM - / ZOOM +
 agrandit ou réduit la taille de l'image principale.

SLEEP (MISE EN VEILLE)
 Permet d'activer la mise en veille (voir page 37).

Préréglages son (SSM - Mémorisation des paramètres du son)
 Cette fonction vous rappelle vos réglages de son favoris (voir page 32).

Préréglages image (PSM - Mémorisation des paramètres de l'image)
 Cette fonction vous rappelle vos réglages d'images favoris (voir page 29).

I/II
 • Permet de sélectionner la sortie du son.

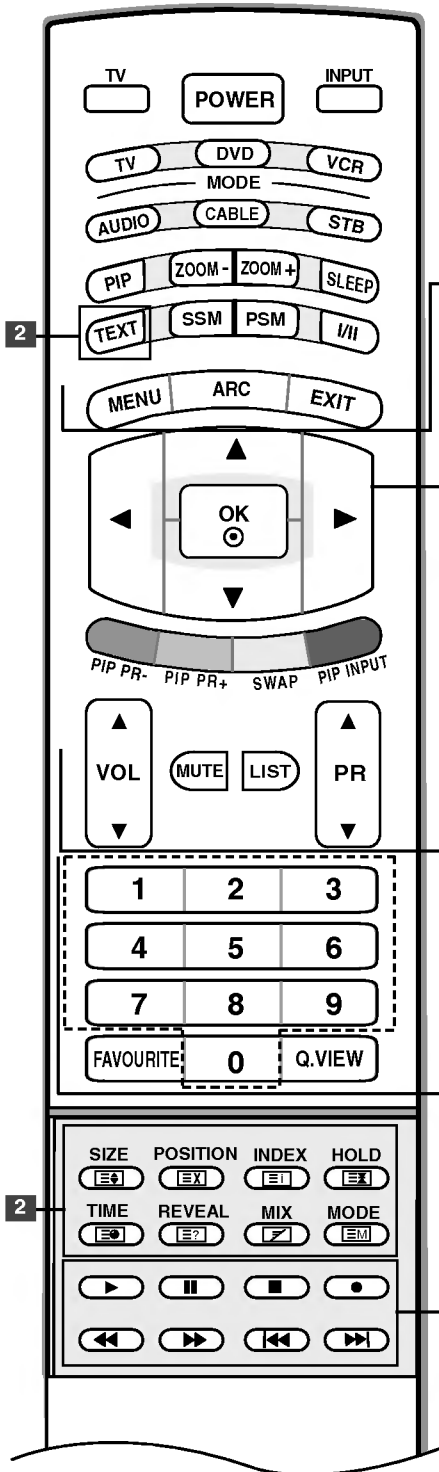

2 Touches du TÉLÉTEXTE

Ces touches sont utilisées pour le télétexte.

Pour de plus amples détails, veuillez vous reporter à la section 'Télétexte' (page 50).

MENU (MENU)

Permet de sélectionner un menu.

ARC

Permet de sélectionner le format d'image de votre choix (voir page 42).

EXIT (SORTIE)

Efface tous les affichages à l'écran et retourne au mode de visionnage du téléviseur à partir de n'importe quel menu.

▲ / ▼ / ◀ / ▶ (haut / bas / gauche / droite)

Permet de sélectionner ou de régler un élément dans un menu.

OK (VALIDATION)

Valide votre sélection ou affiche le mode en cours.

VOL (VOLUME) ▲ / ▼

Permet de régler le volume.

MUTE (SOURDINE)

Permet de **couper** ou de **remettre** le son.

LIST

affiche la liste des programmes. (voir page.28).

PR (PROGRAMME) ▲ / ▼

Permet de sélectionner un programme.

Touches numériques : de 0 à 9

- Permettent de sélectionner un programme.
- Permettent de sélectionner des éléments numérotés dans un menu.

FAVOURITE (Préférée)

Permet d'afficher vos chaînes préférées (reportez-vous à la page 28).

Q.VIEW

Permet de revenir au programme visionné précédemment.

Touches VCR (magnétoscope) / DVD

Ces touches permettent de commander un magnétoscope ou un lecteur DVD LG.

Introduction

Fonctions des touches de la télécommande

Insertion des piles

- 1** Ouvrez le capot du compartiment à piles à l'arrière de la télécommande.

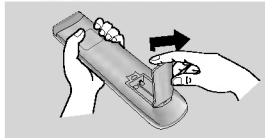

- 2** Insérez deux piles de 1,5 V de type AA (alcalines) en respectant les symboles de polarité (+ avec +, - avec -). Ne mélangez pas des piles usagées avec des piles neuves.

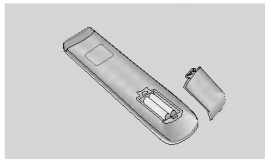

- 3** Refermez le capot.

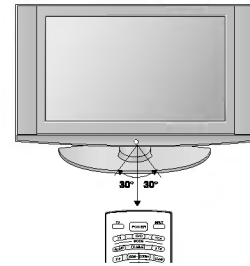
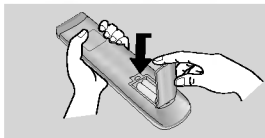

* Utilisez la télécommande à 7 mètres de distance et dans un angle de 30 degrés (gauche / droite/haut / bas) à l'intérieur du champ de l'unité réceptrice.

* Veillez à ne pas jeter les piles usagées mais à utiliser les moyens de recyclage afin de protéger l'environnement.

Montage au mur : Installation horizontale

Afin de permettre une aération suffisante, l'espace minimum requis est de 10 cm de chaque côté et derrière le mur. Vous trouverez les instructions détaillées de l'installation chez votre revendeur ; reportez-vous également au Guide de configuration et d'installation de l'interface de montage au mur.

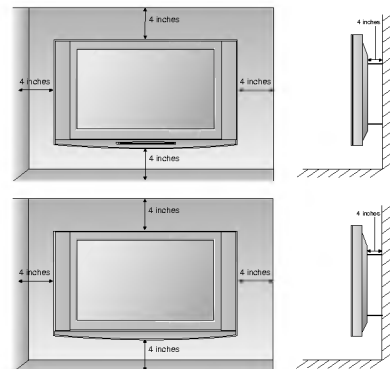
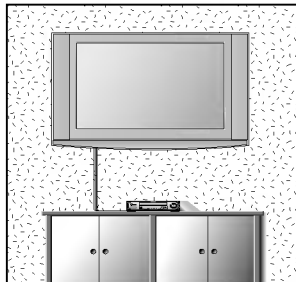
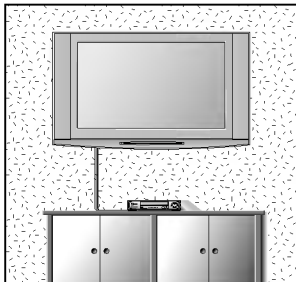

Installation du socle

Afin de permettre une aération suffisante, l'espace minimum requis est de 10 cm de chaque côté et derrière le mur.

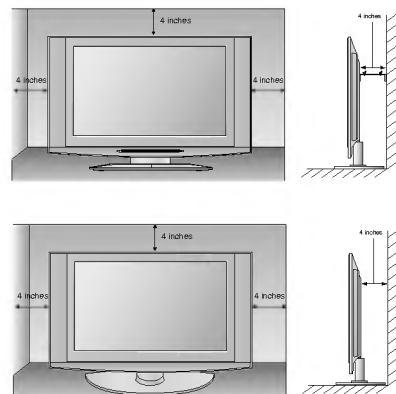
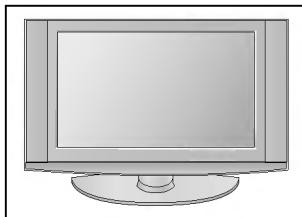
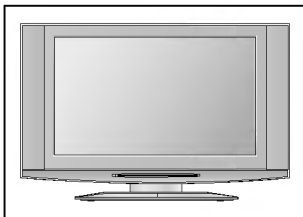

Installation

Raccordements de base

- 1** Tenez la couverture du panneau arrière avec les deux mains puis tirez-la vers vous.

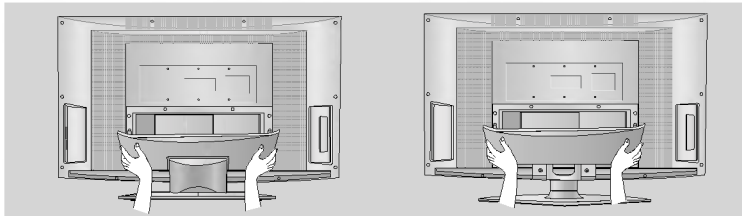

- 2** Raccordez les câbles.
Pour raccorder d'autres équipements, reportez-vous à la section **Branchements d'un équipement externe**.

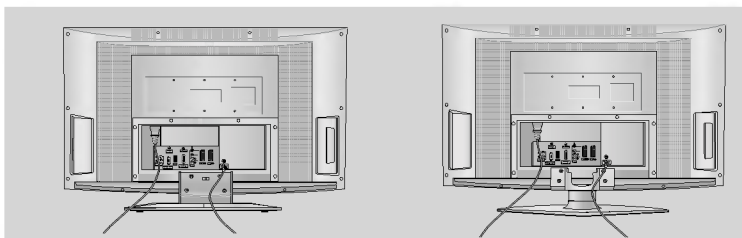

- 3** Refermez la couverture du panneau arrière en insérant les encoches dans les orifices.

Faites passer les câbles dans l'ouverture arrière de l'appareil, puis fixez-les en utilisant l'attache de fixation.

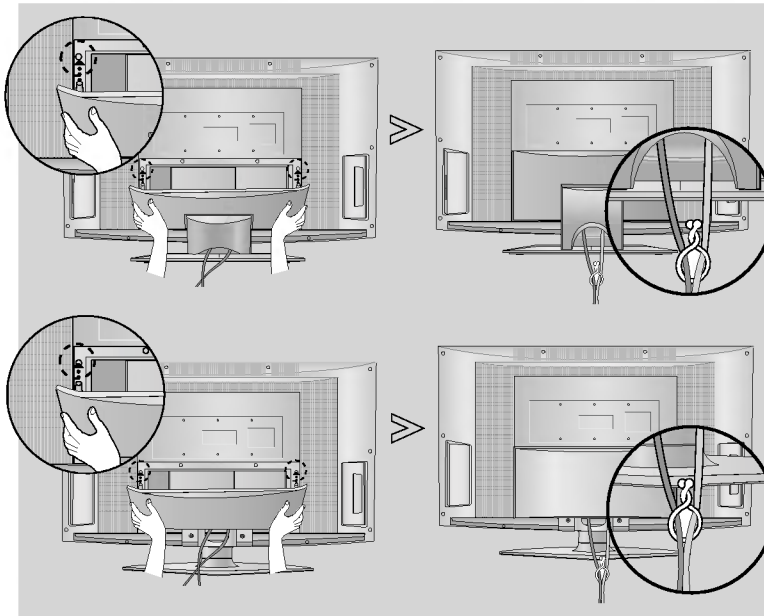

Installation

Branchements d'un équipement externe

Ne jamais brancher le cordon d'alimentation avant d'avoir terminé de raccorder tous les équipements pour ne pas endommager l'appareil.

Raccordement à une antenne

- Afin d'obtenir la meilleure qualité d'image, réglez la direction de l'antenne.
- Le câble et le convertisseur d'antenne ne sont pas fournis.

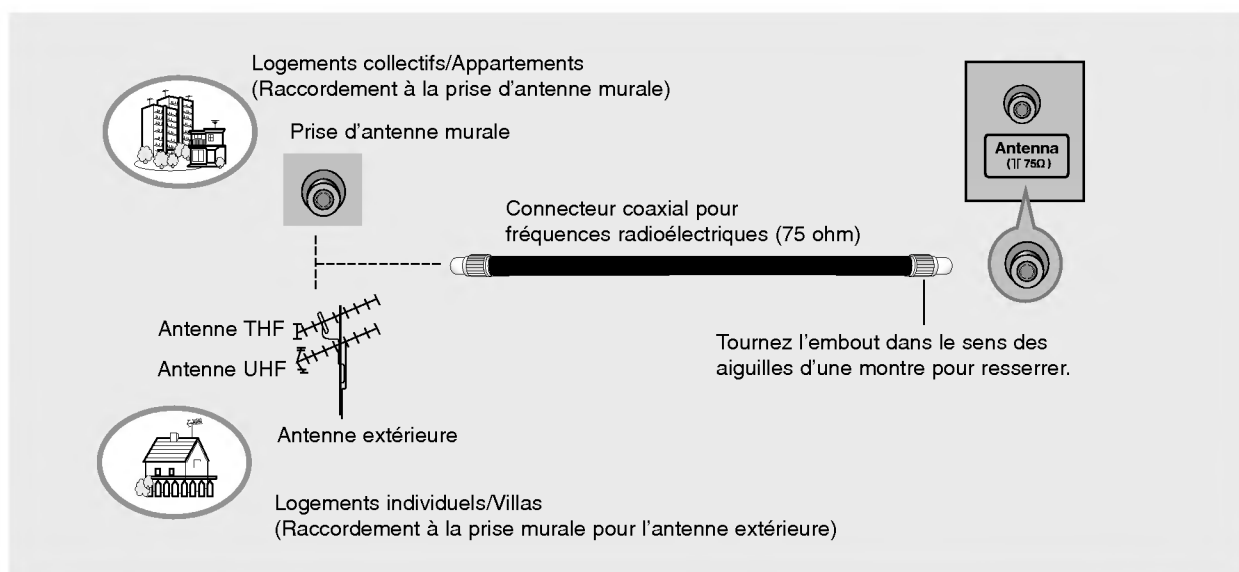

- Pour recevoir une image de meilleure qualité dans les zones où les signaux se reçoivent mal, installez sur l'antenne un amplificateur de signaux comme indiqué sur le schéma de droite.
- Pour acheminer le signal dans deux branchements de télévision, veuillez utiliser un diviseur.

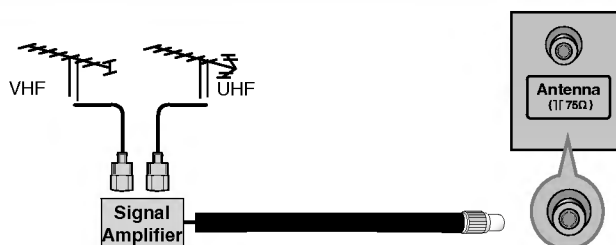

Prise pour écouteurs

- Vous pouvez écouter le son du téléviseur avec des écouteurs.

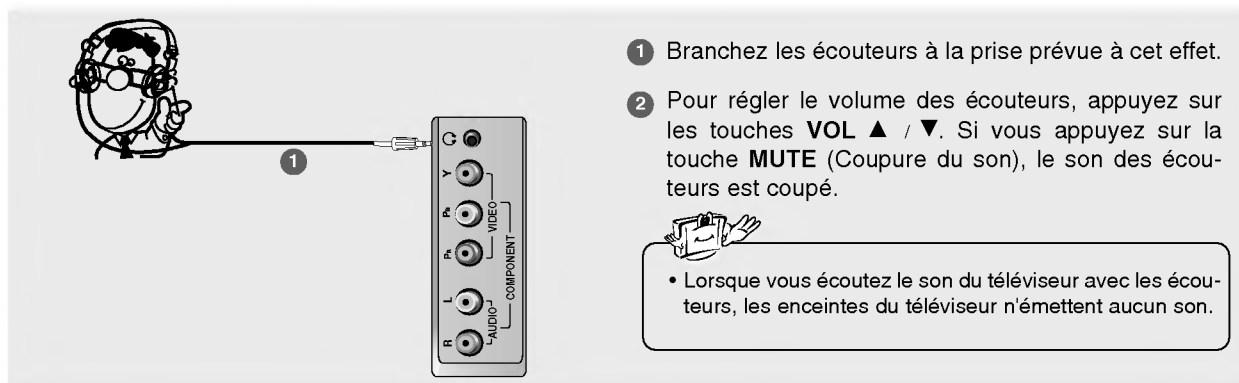

Branchement d'un magnétoscope

- Afin d'éviter de possibles interférences, veillez à laisser une distance suffisante entre le magnétoscope et le téléviseur.
- Tout particulièrement dans le cas de l'image figée d'un magnétoscope. Il se peut que l'utilisation du format 4:3 entraîne une rémanence de l'image sur l'écran.

Raccordement avec un câble d'antenne

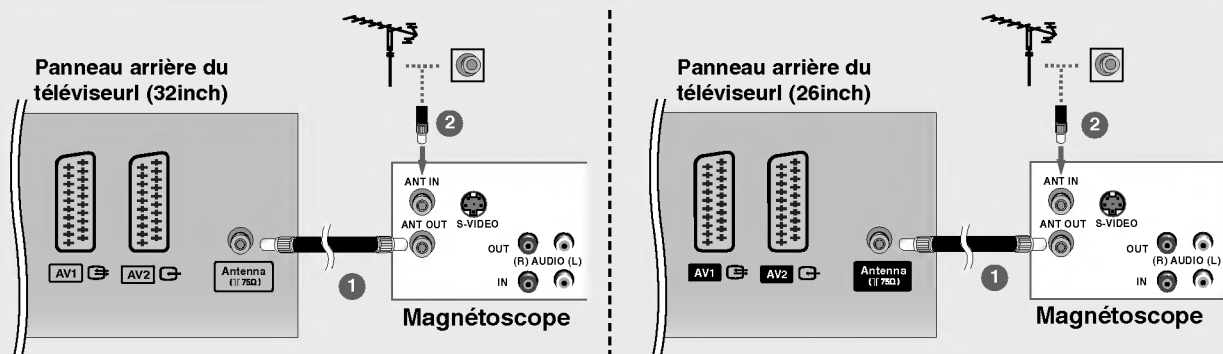

- 1 Raccordez la prise **ANT OUT** du magnétoscope à la prise **Antenna** du téléviseur.
- 2 Raccordez le câble d'antenne à la prise **ANT IN** du magnétoscope.
- 3 Appuyez sur la touche **PLAY** (LECTURE) du magnétoscope, puis trouvez le canal adéquat entre le téléviseur et le magnétoscope pour pouvoir regarder la télévision.

Raccordement avec une prise Péritel

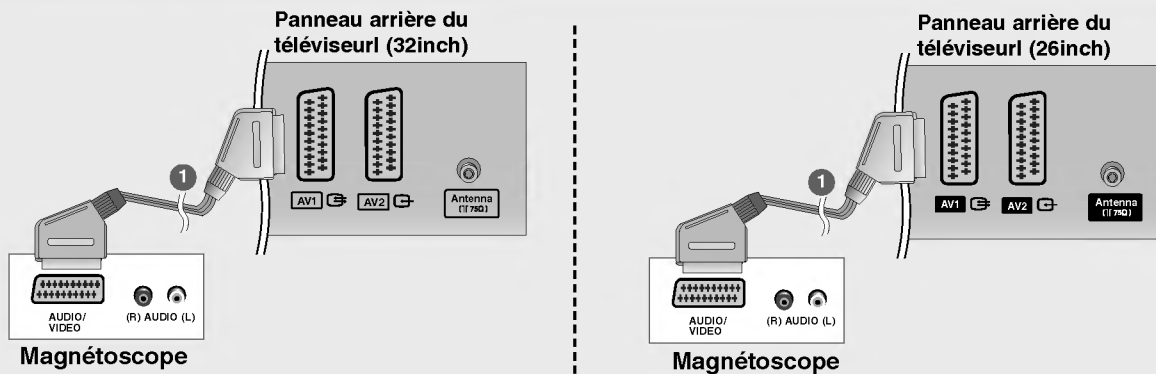

- 1 Raccordez la prise Péritel du magnétoscope à la prise Péritel **AV1** du téléviseur. Veuillez utiliser le câble péritel blindé.
- 2 Insérez une cassette vidéo dans le magnétoscope, puis appuyez sur la touche **PLAY** (LECTURE) du magnétoscope (reportez-vous au Mode d'emploi du magnétoscope).
- 3 Sélectionnez la source d'entrée **AV1** à l'aide de la touche **INPUT** de la télécommande.
 - Si vous êtes connectés sur la prise péritel **AV2**, sélectionnez la source d'entrée **AV2**.



- Si votre magnétoscope émet un signal de commutation via les prises Péritel **AV1** ou **AV2**, le téléviseur passera automatiquement à la source d'entrée **AV1**. Cependant, si vous voulez continuer le visionnage en mode TV, appuyez sur les touches PR ▲ / ▼ ou sur les touches numériques.
- Vous pouvez également enregistrer des programmes reçus par le téléviseur sur une cassette vidéo.
- Le type de signal RGB (les signaux rouge, vert et bleu) peut être sélectionné uniquement pour la prise Péritel **AV1** ; la source d'entrée **AV1** peut alors être reçue. Ces signaux sont par exemple transmis à travers un décodeur de télévision à péage, une console de jeux, un lecteur de CD photo, etc., et ce signal numérique peut être enregistré via la prise Péritel **AV1**.
- Si vous avez raccordez simultanément les prises Péritel **AV1** et **AV2**, la source d'entrée **AV2** est la seule à pouvoir être reçue.
- Dans la prise Péritel **AV2**, la sortie vidéo n'est pas disponible.

Installation

Branchements d'un équipement externe

Raccordement avec un câble RCA

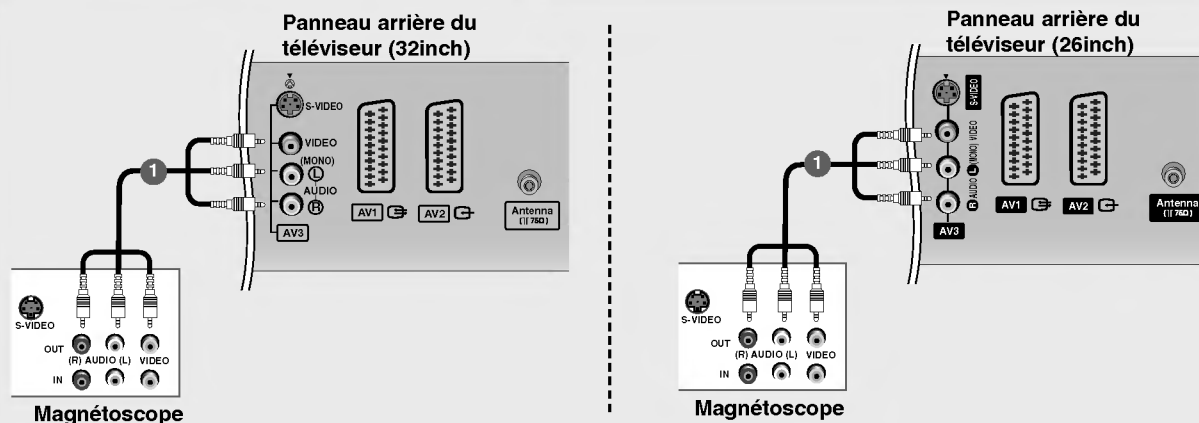

- 1 Raccordez les câbles **AUDIO/VIDÉO** du magnétoscope aux prises **AUDIO/VIDÉO** du téléviseur. Veuillez respecter les couleurs des prises : (Vidéo = jaune, Audio gauche = blanc et Audio droit = rouge).
- 2 Insérez une cassette vidéo dans le magnétoscope, puis appuyez sur la touche **PLAY** (**LECTURE**) du magnétoscope (reportez-vous au Mode d'emploi du magnétoscope).
- 3 Sélectionnez la source d'entrée **AV3** à l'aide de la touche **INPUT** de la télécommande.

• Si vous avez un magnétoscope mono, raccordez le câble audio du magnétoscope à la prise **AUDIO L/MONO** du téléviseur.

Raccordement avec un câble S-Video

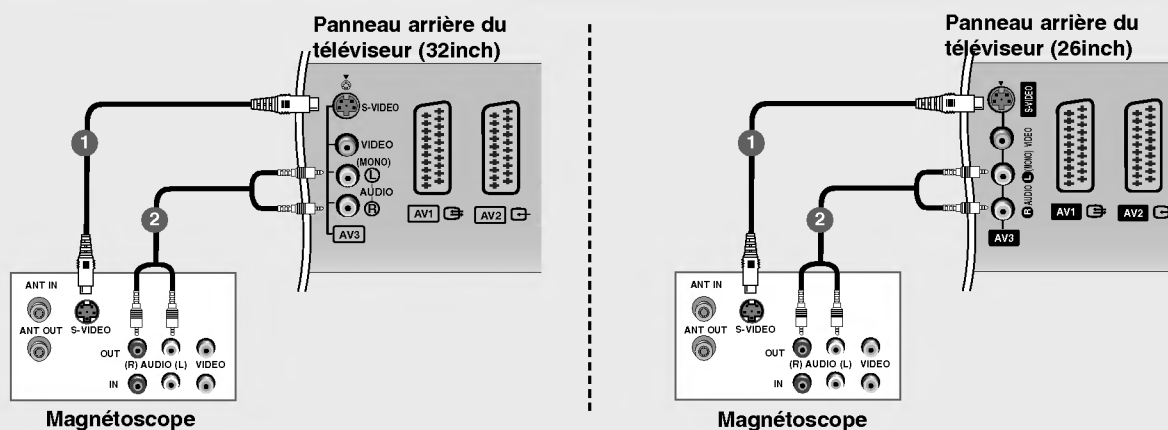

- 1 Raccordez la prise de sortie **S-VIDEO** du magnétoscope à la prise d'entrée **S-VIDEO** du téléviseur. Lorsque vous raccordez un magnétoscope S-Video à la prise S-Video, la qualité de l'image est nettement améliorée.
- 2 Raccordez les câbles **AUDIO** du magnétoscope aux prises **AUDIO** du téléviseur.
- 3 Insérez une cassette vidéo dans le magnétoscope, puis appuyez sur la touche **PLAY** (**LECTURE**) du magnétoscope (reportez-vous au Mode d'emploi du magnétoscope).
- 4 Sélectionnez la source d'entrée **S-Video** à l'aide de la touche **INPUT** de la télécommande.

Branchement d'un DVD

Raccordement avec un câble Component (Composante)

Face côté du téléviseur (32, 26inch)

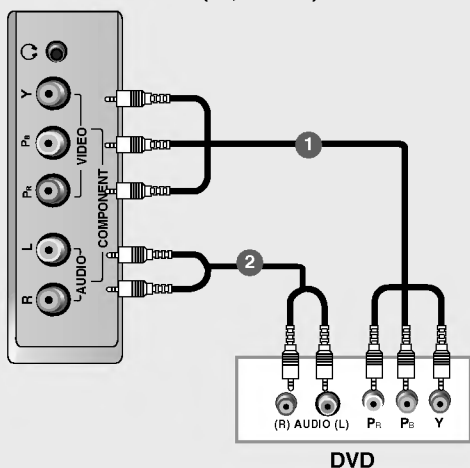

• Entrées vidéo composante

Vous pouvez améliorer la qualité de l'image en branchant le lecteur DVD sur les entrées vidéo composante, comme illustré ci-dessous.

Entrées vidéo composante du téléviseur	Y	P _B	P _R
Sorties vidéo du lecteur DVD	Y	P _b	P _r
	Y	B-Y	R-Y
	Y	C _b	C _r
	Y	P _B	P _R

- ❶ Raccordez les prises de sortie vidéo (Y, Pb, Pr) du DVD sur les prises d'entrée **COMPONENT VIDEO (Y, Pb, Pr)** du téléviseur.
- ❷ Raccordez les sorties audio du DVD aux prises d'entrée **COMPONENT AUDIO** du téléviseur.
- ❸ Mettez votre lecteur DVD sous tension, puis insérez un DVD.
- ❹ Sélectionnez la source d'entrée **Component** à l'aide de la touche **INPUT** de la télécommande.
- ❺ Reportez-vous au Manuel du lecteur DVD pour suivre les instructions de fonctionnement.

Raccordement avec un câble PériTel

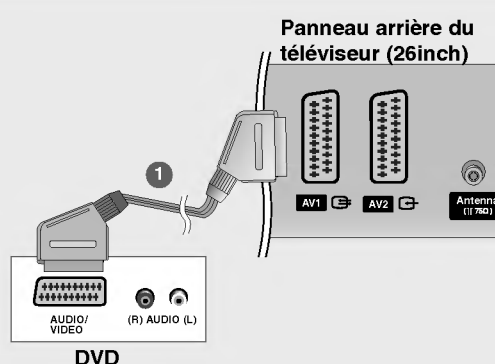
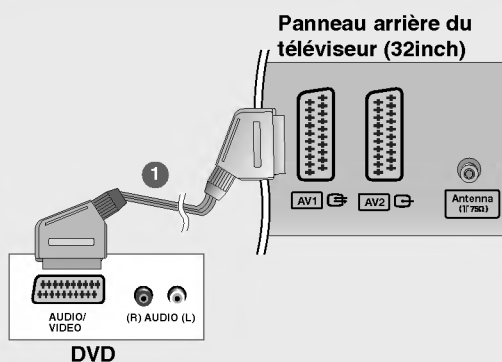

- ❶ Raccordez la prise PériTel du DVD à la prise PériTel **AV1** du téléviseur. Veuillez utiliser le câble PériTel blindé.
- ❷ Mettez votre lecteur DVD sous tension, puis insérez un DVD.
- ❸ Sélectionnez la source d'entrée **AV1** à l'aide de la touche **INPUT** de la télécommande.
- Si vous êtes connectés sur la prise périTel **AV2**, sélectionnez la source d'entrée **AV2**.

Installation

Branchements d'un équipement externe

Raccordement avec un câble HDMI

Panneau arrière du téléviseur (32inch)

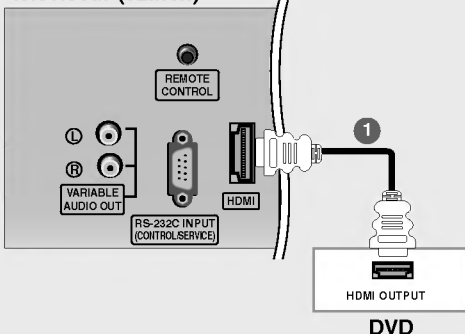

Panneau arrière du téléviseur (26inch)

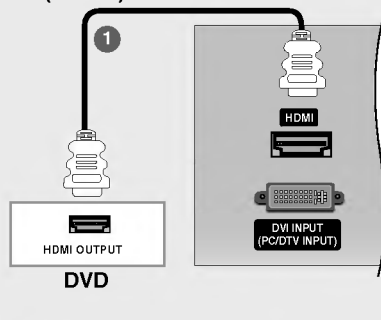

- 1 Raccordez la prise de sortie HDMI du DVD à la prise d'entrée **HDMI** du téléviseur.
- 2 Sélectionnez la source d'entrée **HDMI DTV** à l'aide de la touche **INPUT** de la télécommande.
- 3 Reportez-vous au Manuel du lecteur DVD pour suivre les instructions de fonctionnement.



• Si vous utilisez un câble HDMI, le téléviseur peut recevoir simultanément des signaux audio et vidéo.

Branchement d'un STB (Boîtier décodeur)

Raccordement avec un câble Component (Composante)

Face côté du téléviseur (32, 26inch)

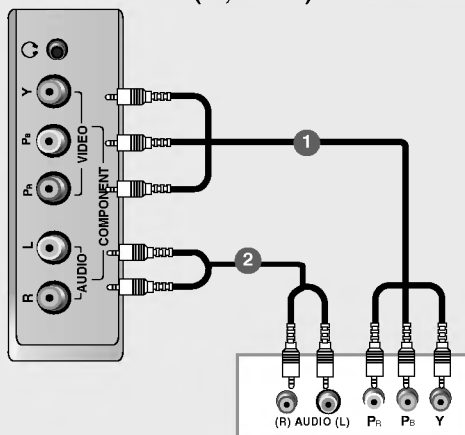

Récepteur DTV (Boîtier décodeur)

- 1 Raccordez les prises de sortie vidéo (Y, PB, PR) du DVD sur les prises d'entrée **COMPONENT VIDEO** (Y, PB, PR) du téléviseur.
- 2 Raccordez les sorties audio du DVD aux prises d'entrée **COMPONENT AUDIO** du téléviseur.
- 3 Allumez le boîtier décodeur numérique (reportez-vous au Mode d'emploi du boîtier décodeur numérique).
- 4 Sélectionnez la source d'entrée **Component** à l'aide de la touche **INPUT** de la télécommande.

Raccordement avec un câble HDMI

Panneau arrière du téléviseur (32inch)

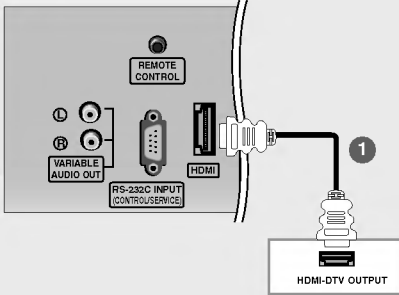

Récepteur DTV (Boîtier décodeur)

Panneau arrière du téléviseur (26inch)

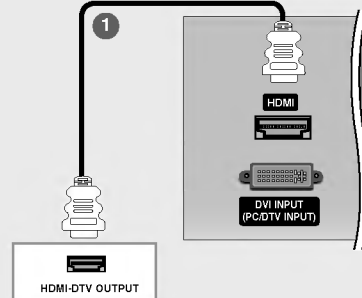

Récepteur DTV (Boîtier décodeur)

- 1 Raccordez la prise de sortie HDMI du boîtier décodeur numérique à la prise d'entrée HDMI du téléviseur.
- 2 Allumez le boîtier décodeur numérique (reportez-vous au Mode d'emploi du boîtier décodeur numérique).
- 3 Sélectionnez la source d'entrée **HDMI DTV** à l'aide de la touche **INPUT** de la télécommande.



- Si vous utilisez un câble HDMI, le téléviseur peut recevoir simultanément des signaux audio et vidéo.

Raccordement avec un câble DVI

Panneau arrière du téléviseur (32inch)

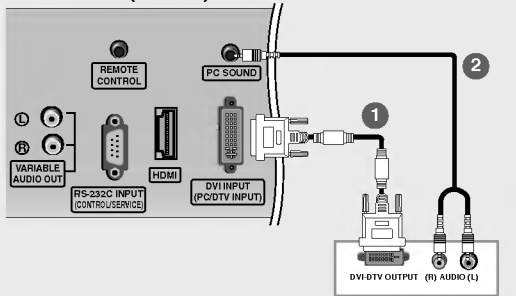

Récepteur DTV (Boîtier décodeur)

Panneau arrière du téléviseur (26inch)

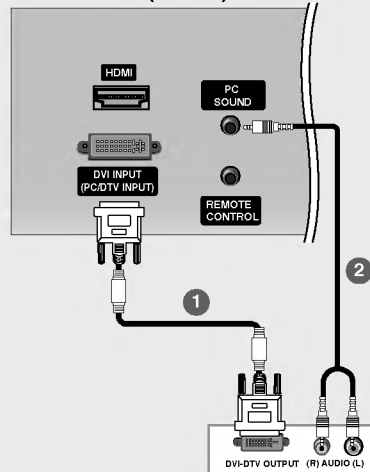

Récepteur DTV (Boîtier décodeur)

- 1 Raccordez la prise de sortie DVI du boîtier décodeur numérique à la prise d'entrée **DVI INPUT** (PC / DTV INPUT) du téléviseur.
- 2 Raccordez les câbles audio du boîtier décodeur numérique à la prise **PC SOUND** du téléviseur.
- 3 Allumez le boîtier décodeur numérique (reportez-vous au Mode d'emploi du boîtier décodeur numérique).
- 4 Sélectionnez la source d'entrée **DVI DTV** à l'aide de la touche **INPUT** de la télécommande.

Installation

Branchements d'un équipement externe

Branchement de la télévision par câbles

- Une fois abonné à la télévision par câbles et après avoir installé un convertisseur, vous pourrez avoir accès à la programmation que propose le câble.
- Pour de plus amples informations concernant le câble, veuillez contacter votre fournisseur le plus proche.

Raccordement avec un câble RCA

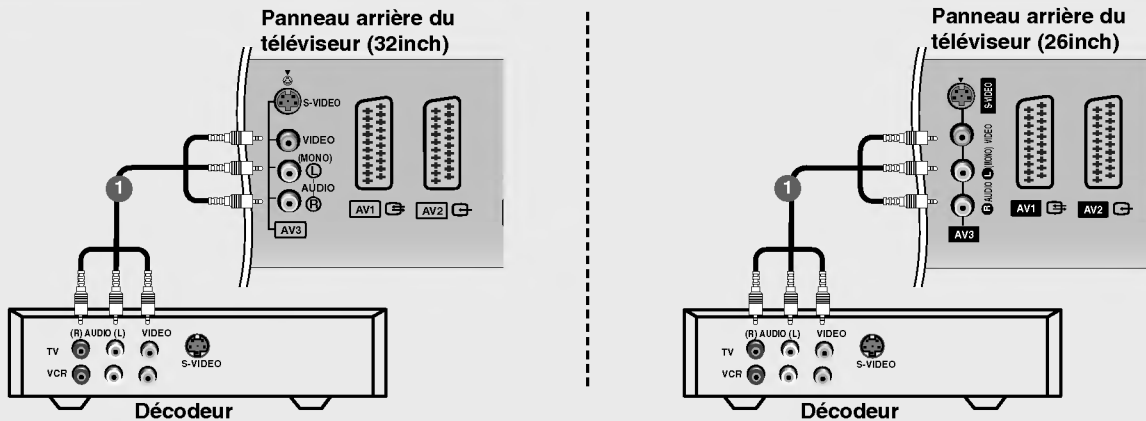

- 1 Raccordez les câbles **AUDIO/VIDÉO** du décodeur aux prises AUDIO/VIDÉO du téléviseur. Veuillez respecter les couleurs des prises : (Vidéo = jaune, Audio gauche = blanc et Audio droit = rouge).
- 2 Sélectionnez la source d'entrée **AV3** à l'aide de la touche **INPUT** de la télécommande.
- 3 Sélectionnez les chaînes à l'aide de la télécommande du décodeur.

Raccordement avec un câble S-Video

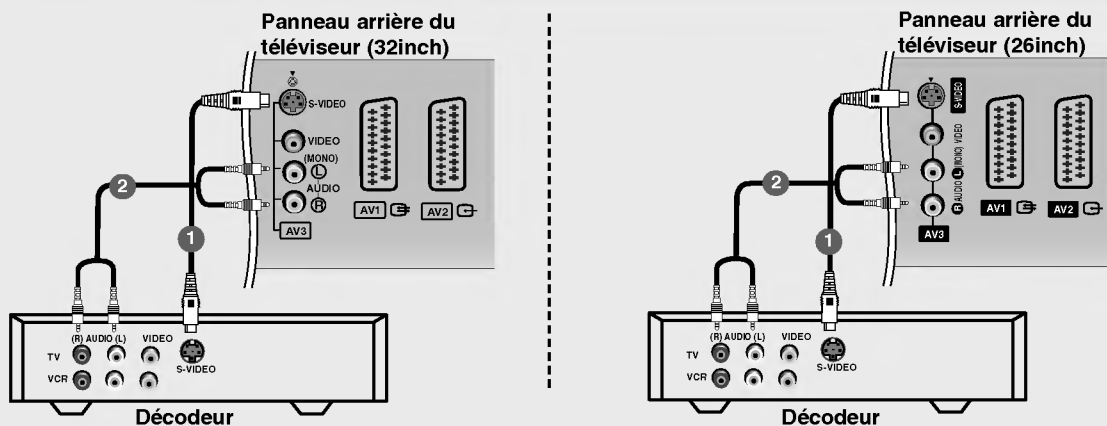

- 1 Raccordez la prise de sortie **S-VIDEO** du décodeur à la prise d'entrée **S-VIDEO** du téléviseur. La qualité de l'image est meilleure.
- 2 Raccordez les câbles **AUDIO** du décodeur aux prises AUDIO du téléviseur.
- 3 Sélectionnez la source d'entrée **S-Video** à l'aide de la touche **INPUT** de la télécommande.
- 4 Sélectionnez les chaînes à l'aide de la télécommande du décodeur.

Branchement d'une source externe AC

Raccordement avec un câble RCA

Panneau arrière du téléviseur (32inch)

Panneau arrière du téléviseur (26inch)

- 1 Raccordez les câbles **AUDIO/VIDÉO** du magnétoscope aux prises AUDIO/VIDÉO du téléviseur. Veuillez respecter les couleurs des prises : (Vidéo = jaune, Audio gauche = blanc et Audio droit = rouge).
- 2 Sélectionnez la source d'entrée **AV3** à l'aide de la touche **INPUT** de la télécommande.
- 3 Faites fonctionner la source externe correspondante. Reportez-vous au guide de fonctionnement de la source externe.

FRANÇAIS

Raccordement avec un câble S-Video

Panneau arrière du téléviseur (32inch)

Panneau arrière du téléviseur (26inch)

- 1 Raccordez la prise de sortie **S-VIDEO** de la source externe à la prise d'entrée **S-VIDEO** du téléviseur. La qualité de l'image est meilleure.
- 2 Raccordez les câbles **AUDIO** de l'équipement externe aux prises AUDIO du téléviseur.
- 3 Sélectionnez la source d'entrée **S-Video** à l'aide de la touche **INPUT** de la télécommande.
- 4 Faites fonctionner la source externe correspondante. Reportez-vous au guide de fonctionnement de la source externe.