



Téléviseur à cristaux liquides

GUIDE DE L'UTILISATEUR

MODÈLE : 32LP1R** | 37LP1R** |
42LP1R**



Avant de mettre en marche votre téléviseur, veuillez lire le **Information Manual** (Manuel d'Informations) fourni.

Vous pourrez aussi vous y référer pour tous les réglages futurs. Notez le numéro de série et le numéro du modèle, qui figurent sur la plaque signalétique fixée à l'arrière du poste. Votre revendeur vous les demandera pour le service après vente.

Accessoires

Assurez-vous que les accessoires suivants sont fournis avec votre téléviseur. S'il vous manque un ou plusieurs de ces accessoires, veuillez contacter le distributeur qui vous a vendu l'appareil.

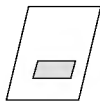

Mode d'emploi



Cordon d'alimentation

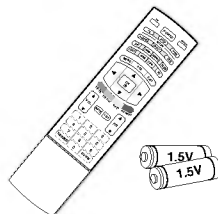

Télécommande / Piles



Chiffon doux
Nettoyez l'écran avec ce chiffon.



Câble du DVI-D (PC)



Câble DVI à D-Sub (PC)



Câble audio (PC)



Attache de fixation

Table des matières

Introduction

- 2 Accessoires
- 5 **Commandes**
- 6 **Options de connexion**
- 7 **Fonctions des touches de la télécommande**
- 9 Socle pivotant (en option)

Installation

- 10 **Raccordements de base**
- 11 **Branchements d'un équipement externe**
- 11 Raccordement à une antenne
- 12 Branchement d'un magnétoscope
- 14 Branchement d'un DVD
- 16 Branchement d'un STB (Boîtier décodeur)
- 17 Branchement de la télévision par câbles
- 18 Branchement d'une source externe AC
- 18 Prise pour écouteurs
- 19 Branchement d'un PC
- 20 Résolution de l'écran disponible
- 20 Raccordement du cordon d'alimentation

Fonctionnement de base

- 21 Mise sous/hors tension du téléviseur
- 21 Réglage du volume
- 21 Sélection des programmes
- 21 Sélection de la langue pour l'affichage écran
- 22 Mode de réglage de l'affichage à l'écran

Mémorisation des chaînes

- 23 Programmation automatique
- 24 Programmation manuelle
- 25 Réglage de précision
- 26 Affectation d'un nom à une chaîne
- 27 Edition des programmes
- 28 Chaînes préférées
- 28 Table des programmes

Réglage de l'image

- 29 PSM (Mémorisation des paramètres de l'image)
- 29 CSM (Colour Status Memory – mémorisation statut couleur)
- 30 **XD** Fonction
- 30 ACM (Gestion de la couleur active)
- 31 sRGB
- 31 Réglage manuel de l'image

Réglage du son

- 32 SSM (Sound Status Memory)
- 32 BBE
- 33 Contrôle automatique du volume (AVL)
- 33 Réglage manuel du son
- 34 Haut-parleurs TV
- 35 I/II

Menu HEURE

- 36 Configuration de l'horloge
- 36 Minuteur de mise en marche/arrêt
- 37 Arrêt auto.
- 37 Mise en veille

Opération	Menu SPÉCIAL	38 Child Lock
		38 X Demo
		39 Lightening Logo (Illumination logo)
		39 Lightening Index (Index lumineux)
	
	Menu ECRAN	40 Auto Configure
		40 Manuelle config.
		41 Mode XGA
		41 Zoom de la taille de l'image
		42 Format de l'image (ARC)
	43 Position de l'écran	
	43 Cinéma	
	44 NR (Réduction du son)	
	44 Restauration des paramètres usine	
	
Menu PIP (Image dans l'image)/DW (Double fenêtre)	45 Entrée de l'image principale	
	45 Visionnage en mode DW/PIP	
	46 Entrée PIP	
	47 Taille/Position Fenêtre	
	48 PIP Transparence	
	
Télétexte	50 Pour activer/désactiver le télétexte	
	50 Texte SIMPLE	
	50 Texte TOP (en option)	
	51 FASTEXT	
	51 Fonctions télétexte spéciales	
	
Référence	52 Conseils de dépannage	
	53 Spécifications du produit	
	54 Programmation de la télécommande	
	55 Codes de programmation	
	57 Codes IR	
59 Installation du système de commande externe ; RS-232C		

Introduction

Commandes

- Le schéma ci-dessous est une représentation simplifiée de la façade.
- Le matériel représenté peut être quelque peu différent de votre téléviseur.

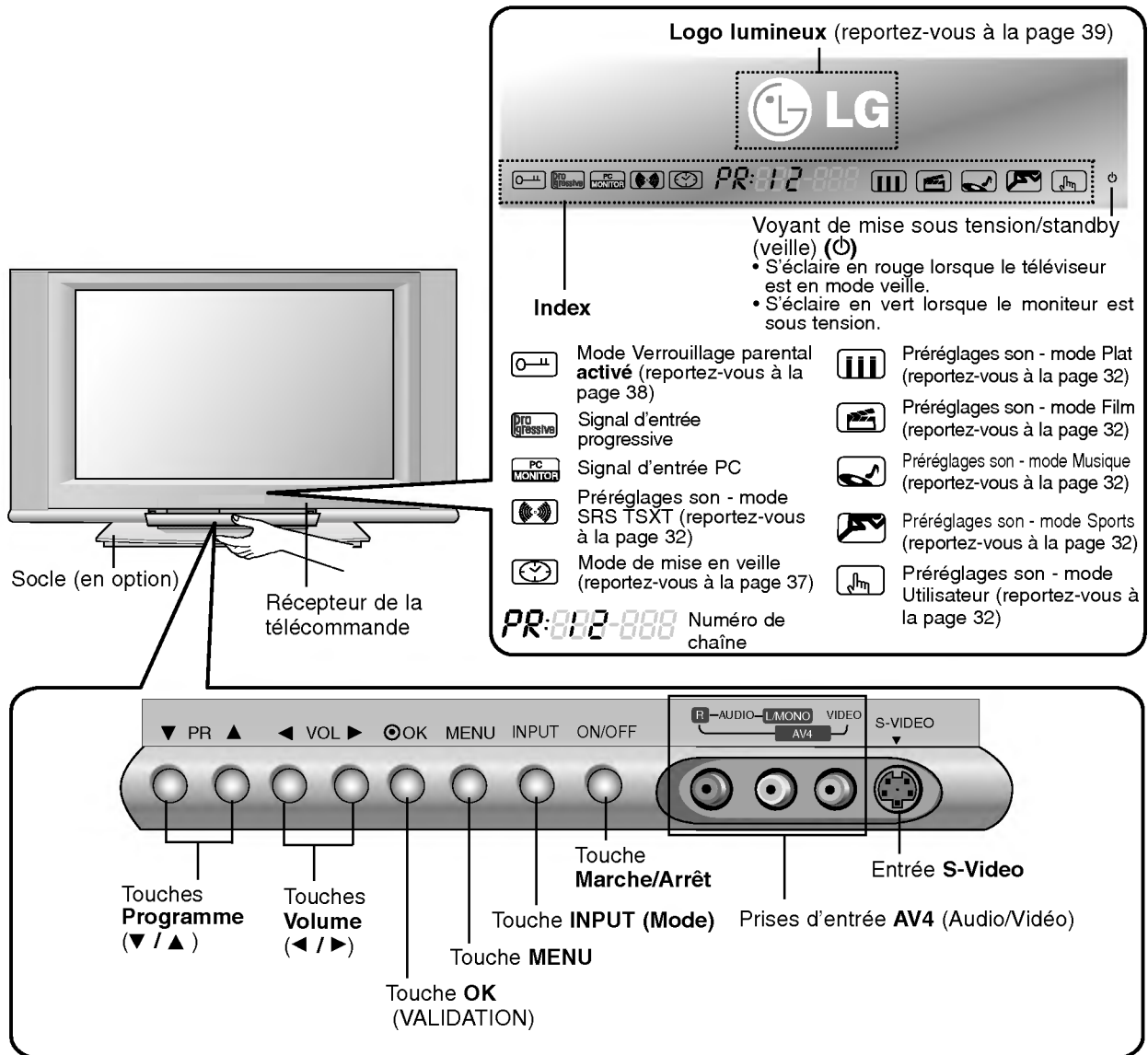

Introduction

Options de connexion

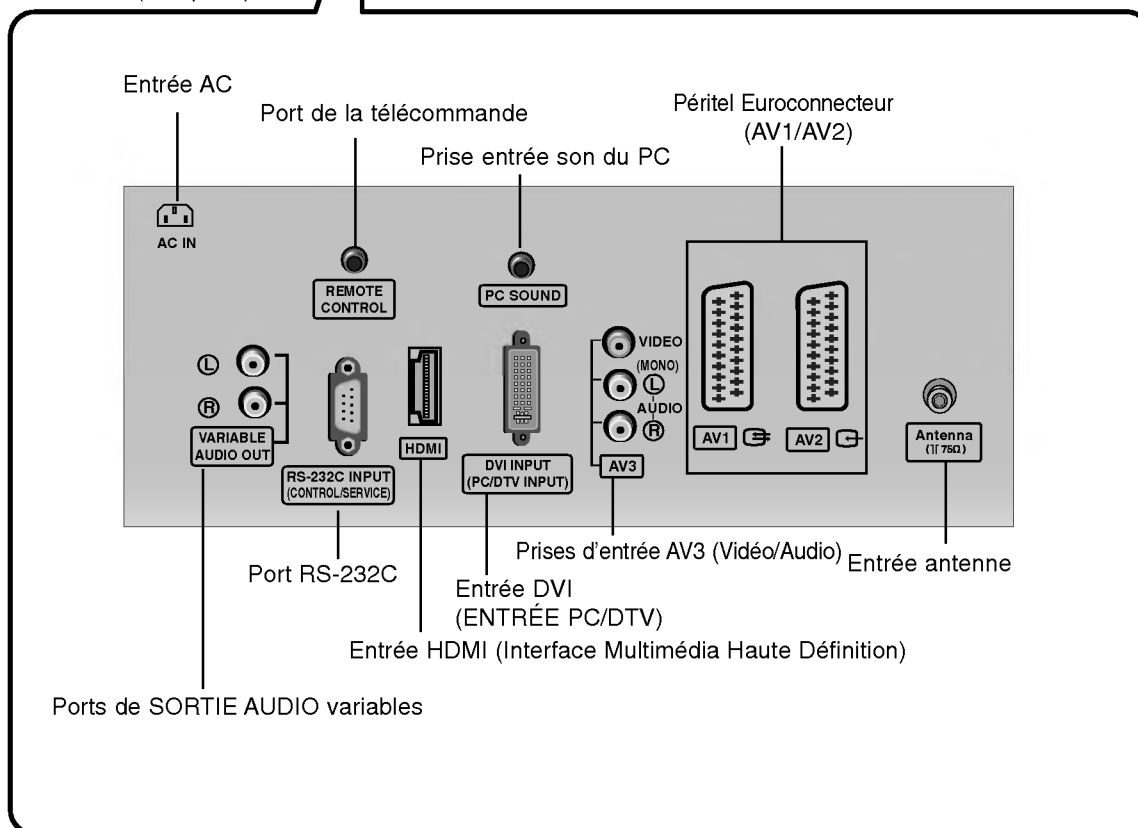
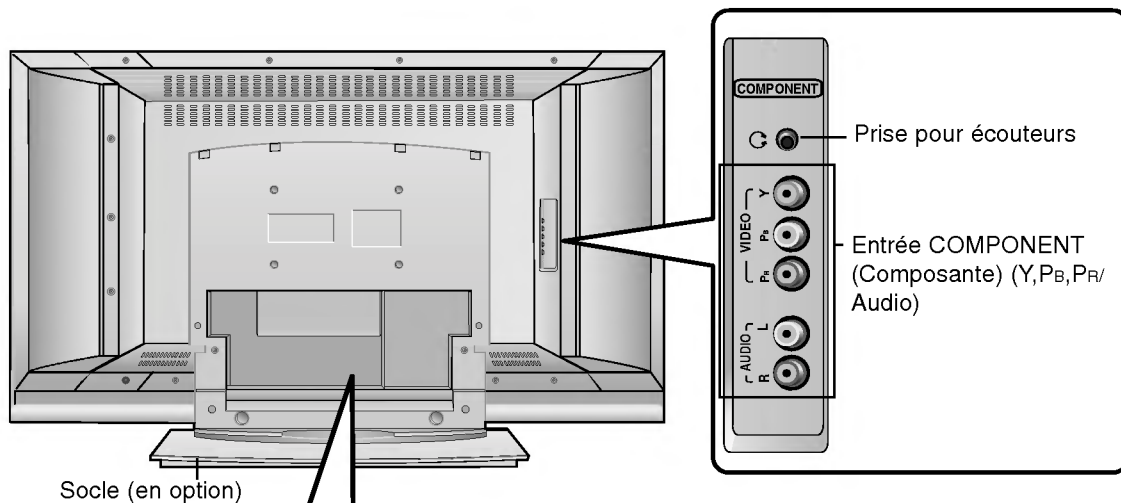

Fonctions des touches de la télécommande

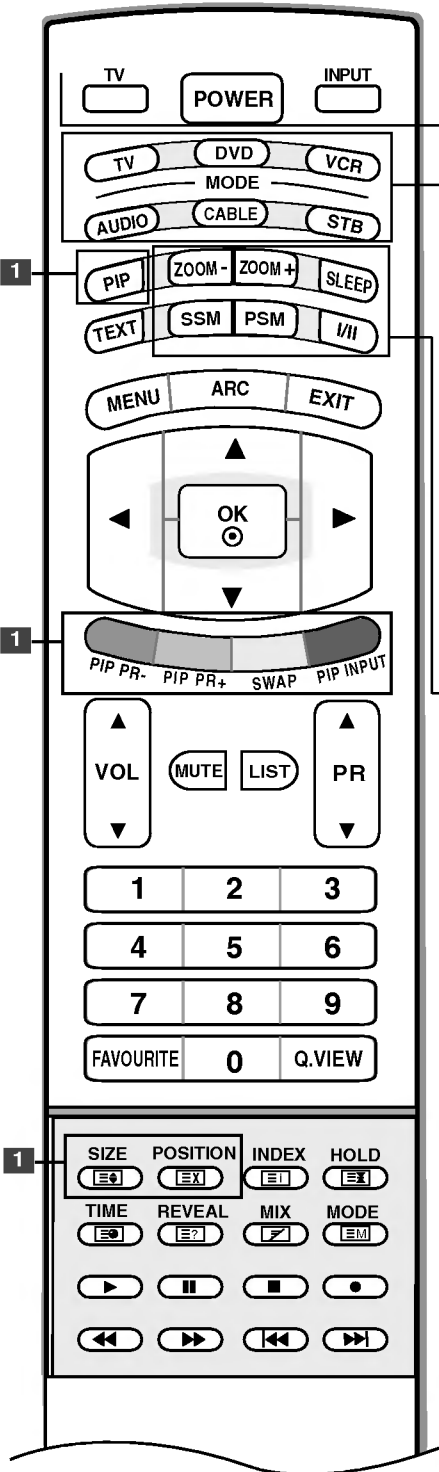

TV

Cette touche permet de revenir au mode TV à partir de n'importe quel mode.

POWER (MISE SOUS/HORS TENSION)

Permet de mettre l'appareil **sous tension** lorsqu'il est en mode veille et de le mettre **hors tension** pour passer en mode veille.

INPUT (Mode)

Mode
√ TV
AV1
AV2
AV3
AV4
S-Video
Component
DVI PC
HDMI PC

Si vous appuyez une fois sur cette touche, le mode OSD s'affichera à l'écran comme indiqué sur le schéma ci-contre. Appuyez sur les touches ▲ / ▼, puis sur la touche **OK** pour sélectionner la source d'entrée de votre choix (**TV, AV1, AV2, AV3, AV4, S-Video, Component, DVI PC/DVI DTV, ou HDMI PC/HDMI DTV**).

MODE (MODE)

Permet de sélectionner les modes de fonctionnement à distance : TV, DVD, MAGNÉSCOPE, AUDIO, CÂBLE ou STB

1 BOUTONS

PIP (voir page.46)

L'image secondaire passe en mode PIP, DW, POP ou Arrêt.

PIP PR - /+ (voir page.49)

sélectionne un programme pour la sous-image.

SWAP (voir page.49)

permet de basculer de l'image principale à la sous-image.

PIP INPUT (voir page.46)

sélectionne le mode d'entrée de la sous-image.

SIZE (voir page.47)

ajuste la taille de la sous-image.

POSITION (voir page.47)

déplace la sous-image vers ▲ / ▼ ou en direction de ◀ / ▶.

***TOUCHES COLORÉES** : ces touches sont utilisées pour le télétexte (uniquement pour les modèles **TÉLÉTEXTE**) ou pour l'**Édition des programmes**.

ZOOM - / ZOOM +

agrandit ou réduit la taille de l'image principale.

SLEEP (MISE EN VEILLE)

Permet d'activer la mise en veille (voir page 37).

Préréglages son (SSM - Mémorisation des paramètres du son)

Cette fonction vous rappelle vos réglages de son favoris (voir page 32).

Préréglages image (PSM - Mémorisation des paramètres de l'image)

Cette fonction vous rappelle vos réglages d'images favoris (voir page 29).

I/II

- Permet de sélectionner la sortie du son.

Introduction

Fonctions des touches de la télécommande

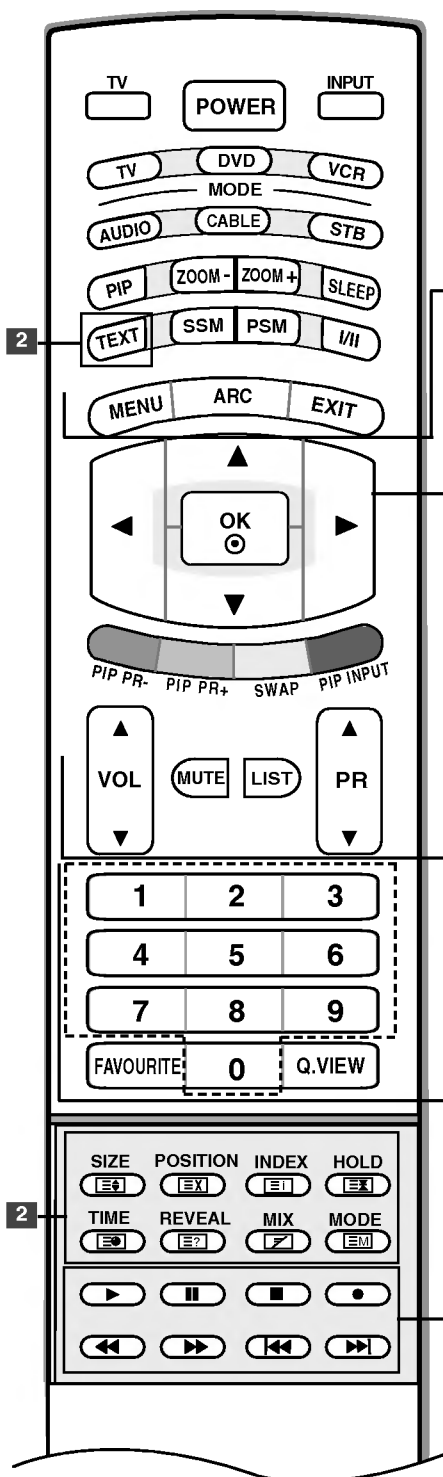

2 Touches du TÉLÉTEXTE

Ces touches sont utilisées pour le télétexte. Pour de plus amples détails, veuillez vous reporter à la section 'Télétexte' (page 50).

MENU (MENU)

Permet de sélectionner un menu.

ARC

Permet de sélectionner le format d'image de votre choix (voir page 42).

EXIT (SORTIE)

Efface tous les affichages à l'écran et retourne au mode de visionnage du téléviseur à partir de n'importe quel menu.

▲ / ▼ / ◀ / ▶ (haut / bas / gauche / droite)

Permet de sélectionner ou de régler un élément dans un menu.

OK (VALIDATION)

Valide votre sélection ou affiche le mode en cours.

VOL (VOLUME) ▲ / ▼

Permet de régler le volume.

MUTE (SOURDINE)

Permet de **couper** ou de **remettre** le son.

LIST

affiche la liste des programmes. (voir page.28).

PR (PROGRAMME) ▲ / ▼

Permet de sélectionner un programme.

Touches numériques : de 0 à 9

- Permettent de sélectionner un programme.
- Permettent de sélectionner des éléments numérotés dans un menu.

FAVOURITE (Préférée)

Permet d'afficher vos chaînes préférées (reportez-vous à la page 28).

Q.VIEW

Permet de revenir au programme visionné précédemment.

Touches VCR (magnétoscope)/ DVD

Ces touches permettent de commander un magnétoscope ou un lecteur DVD LG.

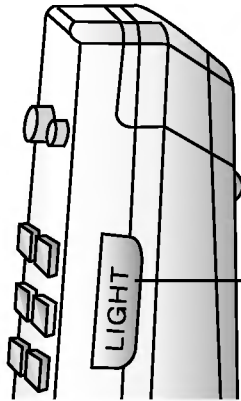

LIGHT (Illumination)

Permet d'illuminer les touches de la télécommande.

FRANÇAIS

Insertion des piles

- 1** Ouvrez le capot du compartiment à piles à l'arrière de la télécommande.



- 2** Insérez deux piles de 1,5 V de type AA (alcalines) en respectant les symboles de polarité (+ avec +, - avec -). Ne mélangez pas des piles usagées avec des piles neuves.

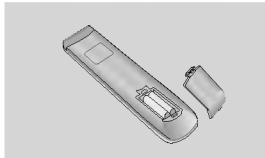

- 3** Refermez le capot.

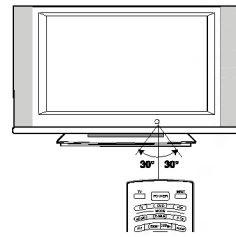
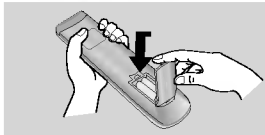

* Utilisez la télécommande à 7 mètres de distance et dans un angle de 30 degrés (gauche / droite) à l'intérieur du champ de l'unité réceptrice.

* Veillez à ne pas jeter les piles usagées mais à utiliser les moyens de recyclage afin de protéger l'environnement.

Socle pivotant (en option)

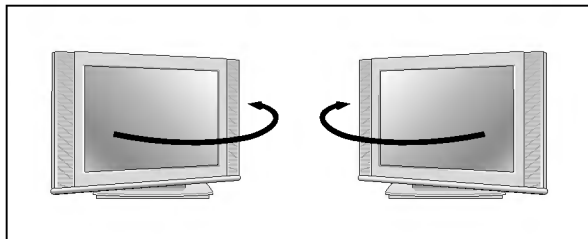

- Le socle vous permet de faire pivoter votre téléviseur de 30° à gauche ou à droite ; vous bénéficierez ainsi d'un meilleur champ visuel.

Installation

Raccordements de base

- 1** Tenez la couverture du panneau arrière avec les deux mains puis tirez-la vers vous.

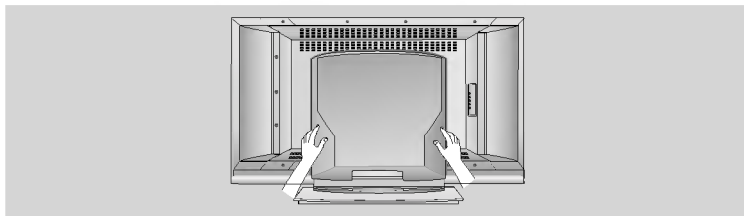

- 2** Raccordez les câbles. Après avoir soigneusement raccordé les câbles, disposez-les dans le support prévu à cet effet (en option).

Pour raccorder d'autres équipements, reportez-vous à la section **Branchements d'un équipement externe**.

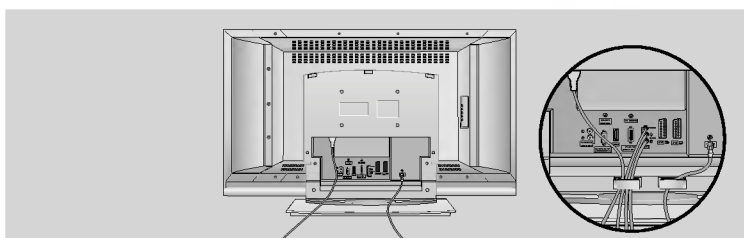

- 3** Refermez la couverture du panneau arrière en insérant les encoches dans les orifices.

Faites passer les câbles dans l'ouverture arrière de l'appareil, puis fixez-les en utilisant l'attache de fixation.

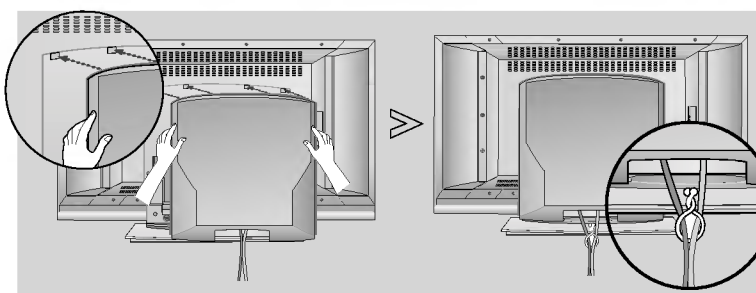

Montage au mur : Installation horizontale



Afin de permettre une aération suffisante, l'espace minimum requis est de 10 cm de chaque côté et derrière le mur. Vous trouverez les instructions détaillées de l'installation chez votre revendeur ; reportez-vous également au Guide de configuration et d'installation de l'interface de montage au mur.

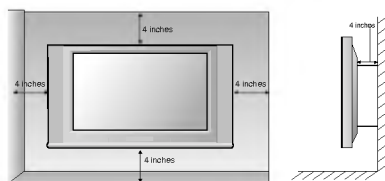

Installation du socle

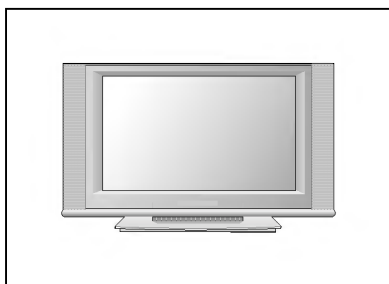

Afin de permettre une aération suffisante, l'espace minimum requis est de 10 cm de chaque côté et derrière le mur.

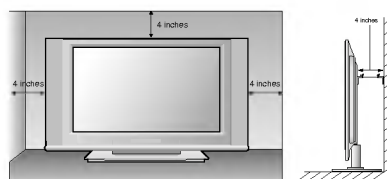

Branchements d'un équipement externe

Ne jamais brancher le cordon d'alimentation avant d'avoir terminé de raccorder tous les équipements pour ne pas endommager l'appareil.

Raccordement à une antenne

- Afin d'obtenir la meilleure qualité d'image, réglez la direction de l'antenne.
- Le câble et le convertisseur d'antenne ne sont pas fournis.

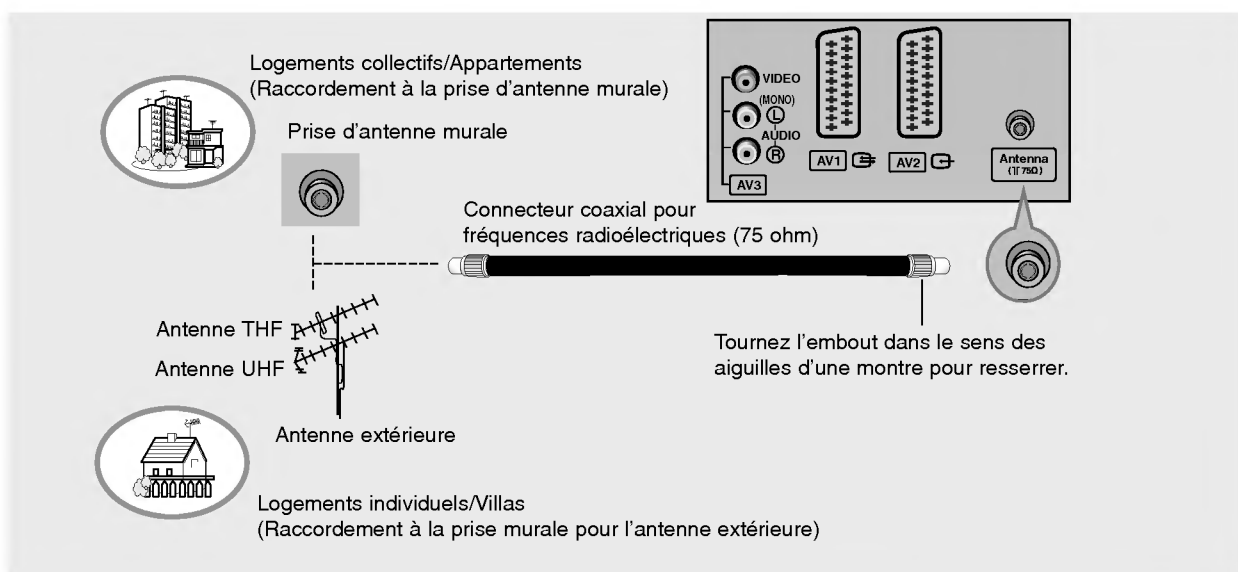

- Pour recevoir une image de meilleure qualité dans les zones où les signaux se reçoivent mal, installez sur l'antenne un amplificateur de signaux comme indiqué sur le schéma de droite.
- Pour acheminer le signal dans deux branchements de télévision, veuillez utiliser un diviseur.

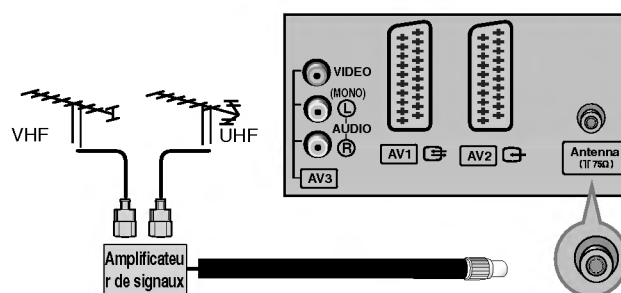

Installation

Branchements d'un équipement externe

Branchement d'un magnétoscope

- Afin d'éviter de possibles interférences, veillez à laisser une distance suffisante entre le magnétoscope et le téléviseur.
- Tout particulièrement dans le cas de l'image figée d'un magnétoscope. Il se peut que l'utilisation du format 4:3 entraîne une rémanence de l'image sur l'écran.

Raccordement avec un câble d'antenne

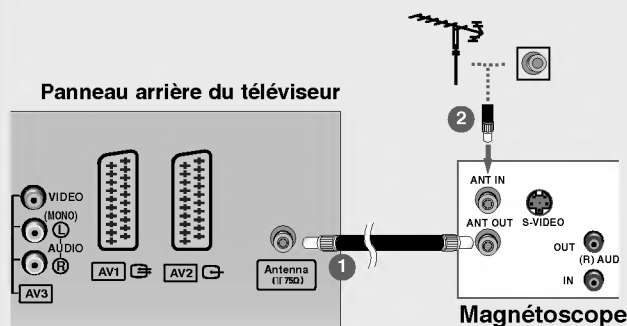

- 1 Raccordez la prise **ANT OUT** du magnétoscope à la prise **Antenna** du téléviseur.
- 2 Raccordez le câble d'antenne à la prise **ANT IN** du magnétoscope.
- 3 Appuyez sur la touche **PLAY** (LECTURE) du magnétoscope, puis trouvez le canal adéquat entre le téléviseur et le magnétoscope pour pouvoir regarder la télévision.

Raccordement avec une prise Péritel

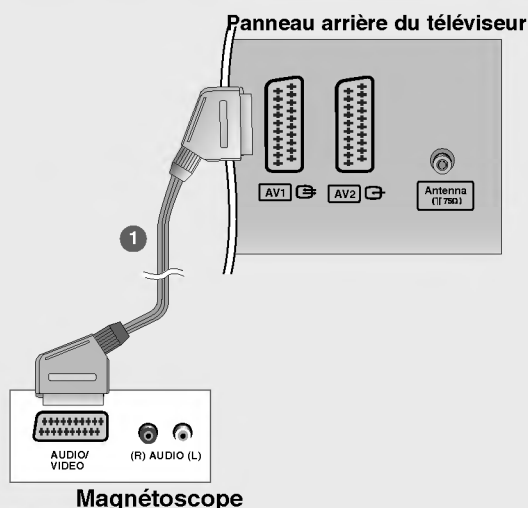

- 1 Raccordez la prise Péritel du magnétoscope à la prise Péritel **AV1** du téléviseur. Veuillez utiliser le câble péritel blindé.
- 2 Insérez une cassette vidéo dans le magnétoscope, puis appuyez sur la touche **PLAY** (LECTURE) du magnétoscope (reportez-vous au Mode d'emploi du magnétoscope).
- 3 Sélectionnez la source d'entrée **AV1** à l'aide de la touche **INPUT** de la télécommande.
- Si vous êtes connectés sur la prise péritel **AV2**, sélectionnez la source d'entrée **AV2**.



- Si votre magnétoscope émet un signal de commutation via les prises Péritel **AV1** ou **AV2**, le téléviseur passera automatiquement à la source d'entrée **AV1**. Cependant, si vous voulez continuer le visionnage en mode TV, appuyez sur les touches PR ▲ / ▼ ou sur les touches numériques.
- Vous pouvez également enregistrer des programmes reçus par le téléviseur sur une cassette vidéo.
- Le type de signal RGB (les signaux rouge, vert et bleu) peut être sélectionné uniquement pour la prise Péritel **AV1** ; la source d'entrée **AV1** peut alors être reçue. Ces signaux sont par exemple transmis à travers un décodeur de télévision à péage, une console de jeux, un lecteur de CD photo, etc., et ce signal numérique peut être enregistré via la prise Péritel **AV1**.
- Si vous avez raccordez simultanément les prises Péritel **AV1** et **AV2**, la source d'entrée **AV2** est la seule à pouvoir être reçue.
- Dans la prise Péritel **AV2**, la sortie vidéo n'est pas disponible.

Raccordement avec un câble RCA

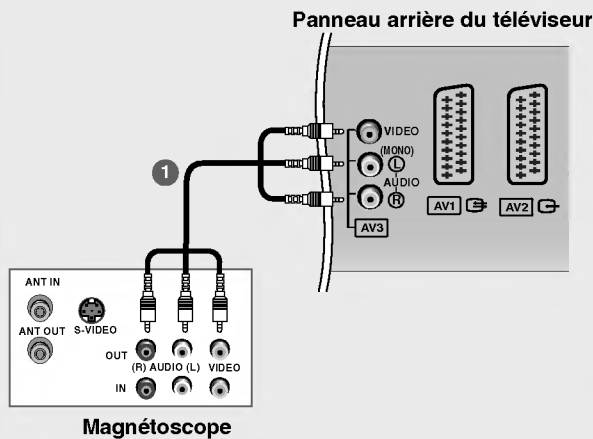

- 1 Raccordez les câbles **AUDIO/VIDÉO** du magnétoscope aux prises AUDIO/VIDÉO du téléviseur. Veuillez respecter les couleurs des prises : (Vidéo = jaune, Audio gauche = blanc et Audio droit = rouge).
- 2 Insérez une cassette vidéo dans le magnétoscope, puis appuyez sur la touche **PLAY (LECTURE)** du magnétoscope (reportez-vous au Mode d'emploi du magnétoscope).
- 3 Sélectionnez la source d'entrée **AV3** à l'aide de la touche **INPUT** de la télécommande.
- Si vous êtes connectés sur la prise **AV4** située sur le panneau avant, sélectionnez la source d'entrée **AV4**.



- Si vous avez un magnétoscope mono, raccordez le câble audio du magnétoscope à la prise **AUDIO L/MONO** du téléviseur.

FRANÇAIS

Raccordement avec un câble S-Video

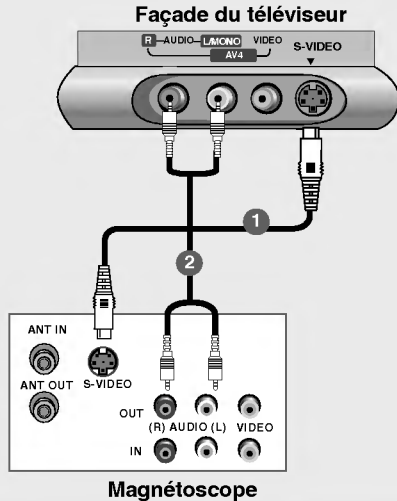

- 1 Raccordez la prise de sortie **S-VIDEO** du magnétoscope à la prise d'entrée **S-VIDEO** du téléviseur. Lorsque vous raccordez un magnétoscope S-Video à la prise S-Video, la qualité de l'image est nettement améliorée.
- 2 Raccordez les câbles **AUDIO** du magnétoscope aux prises AUDIO du téléviseur.
- 3 Insérez une cassette vidéo dans le magnétoscope, puis appuyez sur la touche **PLAY (LECTURE)** du magnétoscope (reportez-vous au Mode d'emploi du magnétoscope).
- 4 Sélectionnez la source d'entrée **S-Video** à l'aide de la touche **INPUT** de la télécommande.

Installation

Branchements d'un équipement externe

Branchement d'un DVD

Raccordement avec un câble Component (Composante)

Face côté du téléviseur

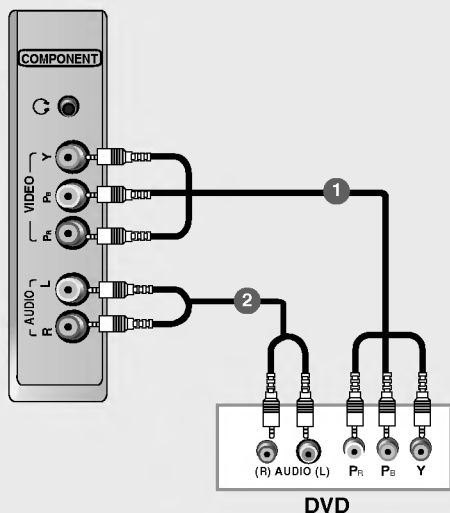

- 1 Raccordez les prises de sortie vidéo (Y, Pb, Pr) du DVD sur les prises d'entrée **COMPONENT VIDEO (Y, Pb, Pr)** du téléviseur.
- 2 Raccordez les sorties audio du DVD aux prises d'entrée **COMPONENT AUDIO** du téléviseur.
- 3 Mettez votre lecteur DVD sous tension, puis insérez un DVD.
- 4 Sélectionnez la source d'entrée **Component** à l'aide de la touche **INPUT** de la télécommande.
- 5 Reportez-vous au Manuel du lecteur DVD pour suivre les instructions de fonctionnement.



• Entrées vidéo composante

Vous pouvez améliorer la qualité de l'image en branchant le lecteur DVD sur les entrées vidéo composante, comme illustré ci-dessous.

Entrées vidéo composante du téléviseur	Y	Pb	Pr
Sorties vidéo du lecteur DVD	Y	Pb	Pr
	Y	B-Y	R-Y
	Y	Cb	Cr
	Y	Pb	Pr

Raccordement avec un câble Péritel

Panneau arrière du téléviseur

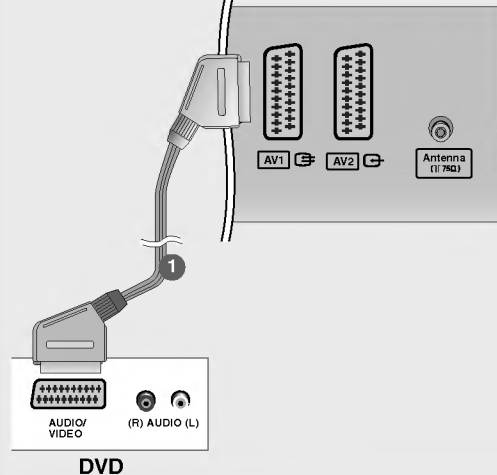

- 1 Raccordez la prise Péritel du DVD à la prise Péritel **AV1** du téléviseur. Veuillez utiliser le câble Péritel blindé.
- 2 Mettez votre lecteur DVD sous tension, puis insérez un DVD.
- 3 Sélectionnez la source d'entrée **AV1** à l'aide de la touche **INPUT** de la télécommande.
- Si vous êtes connectés sur la prise péritel **AV2**, sélectionnez la source d'entrée **AV2**.

Raccordement avec un câble HDMI

Panneau arrière du téléviseur

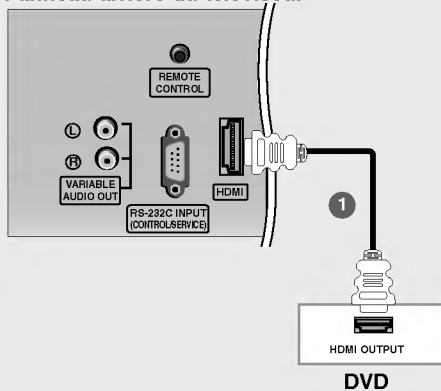

- 1 Raccordez la prise de sortie HDMI du DVD à la prise d'entrée **HDMI** du téléviseur.
- 2 Sélectionnez la source d'entrée **HDMI DTV** à l'aide de la touche **INPUT** de la télécommande.
- 3 Reportez-vous au Manuel du lecteur DVD pour suivre les instructions de fonctionnement.



- Si vous utilisez un câble HDMI, le téléviseur peut recevoir simultanément des signaux audio et vidéo.

Installation

Branchements d'un équipement externe

Branchement d'un STB (Boîtier décodeur)

Raccordement avec un câble Component (Composante)

Face côté du téléviseur

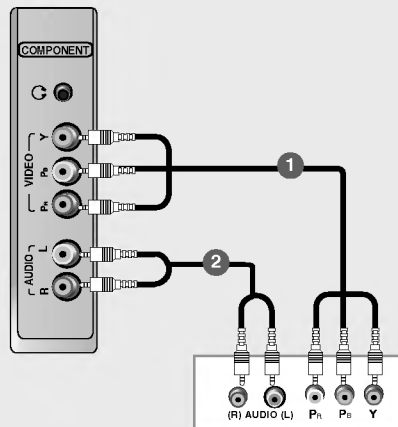

Récepteur DTV (Boîtier décodeur)

- 1 Raccordez les prises de sortie vidéo (Y, PB, PR) du DVD sur les prises d'entrée **COMPONENT VIDEO (Y, PB, PR)** du téléviseur.
- 2 Raccordez les sorties audio du DVD aux prises d'entrée **COMPONENT AUDIO** du téléviseur.
- 3 Allumez le boîtier décodeur numérique (reportez-vous au Mode d'emploi du boîtier décodeur numérique).
- 4 Sélectionnez la source d'entrée **Component** à l'aide de la touche **INPUT** de la télécommande.

Raccordement avec un câble HDMI

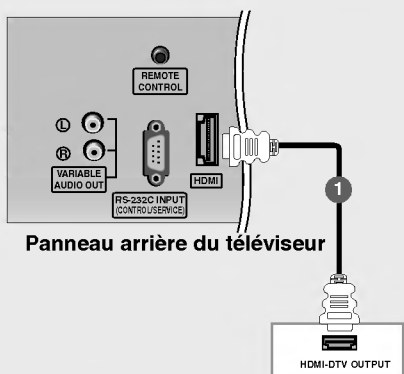

Récepteur DTV (Boîtier décodeur)

- 1 Raccordez la prise de sortie HDMI du boîtier décodeur numérique à la prise d'entrée HDMI du téléviseur.
- 2 Allumez le boîtier décodeur numérique (reportez-vous au Mode d'emploi du boîtier décodeur numérique).
- 3 Sélectionnez la source d'entrée **HDMI DTV** à l'aide de la touche **INPUT** de la télécommande.



• Si vous utilisez un câble HDMI, le téléviseur peut recevoir simultanément des signaux audio et vidéo.

Raccordement avec un câble DVI

Panneau arrière du téléviseur

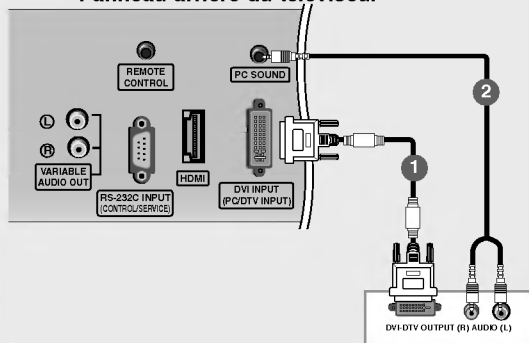

Récepteur DTV (Boîtier décodeur)

- 1 Raccordez la prise de sortie DVI du boîtier décodeur numérique à la prise d'entrée **DVI INPUT (PC / DTV INPUT)** du téléviseur.
- 2 Raccordez les câbles audio du boîtier décodeur numérique à la prise **PC SOUND** du téléviseur.
- 3 Allumez le boîtier décodeur numérique (reportez-vous au Mode d'emploi du boîtier décodeur numérique).
- 4 Sélectionnez la source d'entrée **DVI DTV** à l'aide de la touche **INPUT** de la télécommande.

Branchement de la télévision par câbles

- Une fois abonné à la télévision par câbles et après avoir installé un convertisseur, vous pourrez avoir accès à la programmation que propose le câble.
- Pour de plus amples informations concernant le câble, veuillez contacter votre fournisseur le plus proche.

Raccordement avec un câble RCA

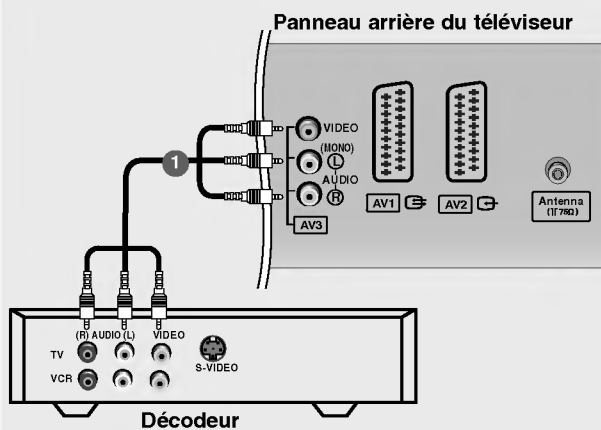

- 1 Raccordez les câbles **AUDIO/VIDÉO** du décodeur aux prises **AUDIO/VIDÉO** du téléviseur. Veuillez respecter les couleurs des prises : (Vidéo = jaune, Audio gauche = blanc et Audio droit = rouge).
- 2 Sélectionnez la source d'entrée **AV3** à l'aide de la touche **INPUT** de la télécommande.
- Si vous êtes connectés sur la prise **AV4** située sur le panneau avant, sélectionnez la source d'entrée **AV4**.
- 3 Sélectionnez les chaînes à l'aide de la télécommande du décodeur.

FRANÇAIS

Raccordement avec un câble S-Video

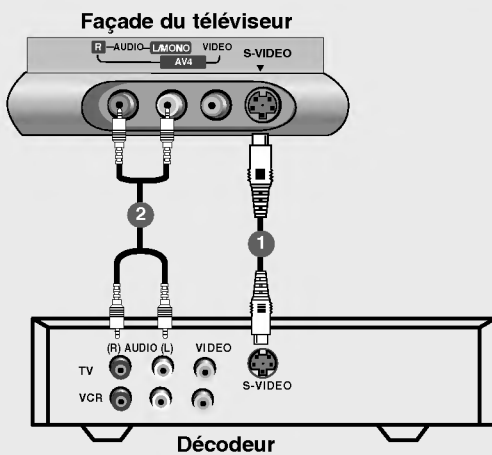

- 1 Raccordez la prise de sortie **S-VIDEO** du décodeur à la prise d'entrée **S-VIDEO** du téléviseur. La qualité de l'image est meilleure.
- 2 Raccordez les câbles **AUDIO** du décodeur aux prises **AUDIO** du téléviseur.
- 3 Sélectionnez la source d'entrée **S-Video** à l'aide de la touche **INPUT** de la télécommande.
- 4 Sélectionnez les chaînes à l'aide de la télécommande du décodeur.

Installation

Branchements d'un équipement externe

Branchement d'une source externe AC

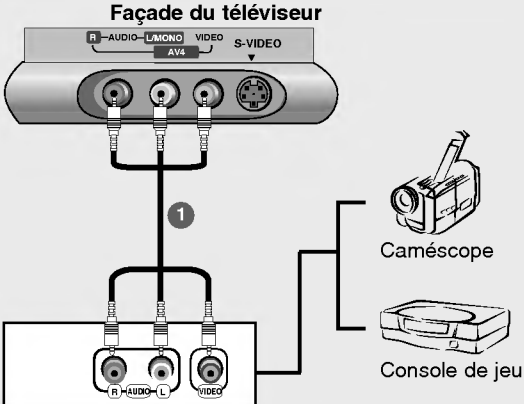

Façade du téléviseur

R-AUDIO-L/MONO VIDEO S-VIDEO
AV4

1

Caméscope

Console de jeu

R-AUDIO-L VIDEO S-VIDEO

- 1 Raccordez les câbles **AUDIO/MIDÉO** du magnéto-scope aux prises AUDIO/VIDÉO du téléviseur. Veuillez respecter les couleurs des prises : (Vidéo = jaune, Audio gauche = blanc et Audio droit = rouge).
- 2 Sélectionnez la source d'entrée **AV4** à l'aide de la touche **INPUT** de la télécommande.
- Si vous êtes connectés sur la prise **S-VIDEO** située sur le panneau avant, sélectionnez la source d'entrée **S-Video**.
- 3 Faites fonctionner la source externe correspondante.
Reportez-vous au guide de fonctionnement de la source externe.

Prise pour écouteurs

- Vous pouvez écouter le son du téléviseur avec des écouteurs.

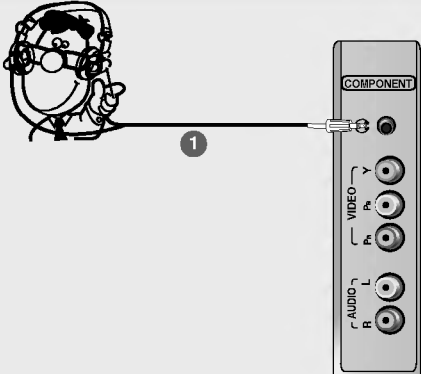

1

COMPLEMENT

VIDEO
R
L

R-AUDIO-L

- 1 Branchez les écouteurs à la prise prévue à cet effet.
- 2 Pour régler le volume des écouteurs, appuyez sur les touches **VOL ▲ / ▼**. Si vous appuyez sur la touche **MUTE** (Coupure du son), le son des écouteurs est coupé.

Lorsque vous écoutez le son du téléviseur avec les écouteurs, les enceintes du téléviseur n'émettent aucun son.

Branchement d'un PC

Raccordement avec un câble DVI-D ou un câble DVI à D-Sub

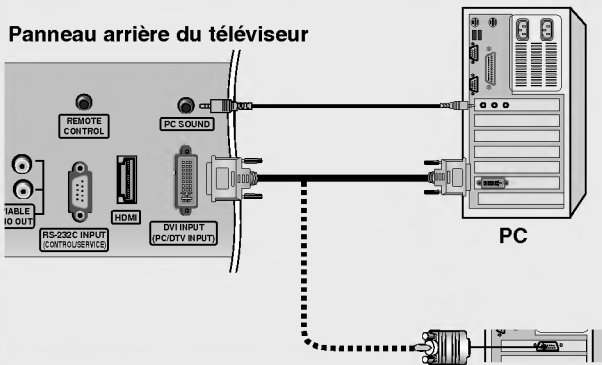

- 1 Branchez le téléviseur sur le PC à l'aide du câble PC.
- 2 Connectez le câble d'entrée audio du PC à la prise d'entrée **PC SOUND** du téléviseur.
- 3 Allumez votre PC.
- 4 Sélectionnez la source d'entrée **DVI PC** à l'aide de la touche **INPUT** de la télécommande.

REMARQUE

Connectez-vous depuis le port de sortie DVI du PC au port d'entrée DVI du téléviseur en utilisant le câble DVD et non le câble DVI à D-Sub. La sortie DVI analogique peut ne pas être prise en charge par certaines cartes graphiques.

FRANÇAIS

Raccordement avec un câble HDMI à DVI

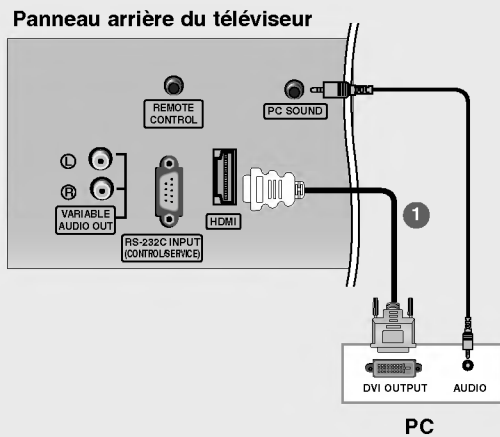

- 1 Raccordez la prise de sortie DVI du PC à la prise d'entrée **HDMI** du téléviseur.
- 2 Raccordez le câble audio du PC à la prise **PC SOUND** du téléviseur.
- 3 Allumez le PC et le téléviseur.
- 4 Sélectionnez la source d'entrée **HDMI PC** à l'aide de la touche **INPUT** de la télécommande.



- Si le PC est muni d'une sortie DVI et non d'une sortie HDMI, il est nécessaire de réaliser un raccordement audio séparé.
- Il n'est pas possible de raccorder un câble HDMI à DVI à la prise **DVI INPUT** (ENTRÉE DVI) du téléviseur.

Installation

Branchements d'un équipement externe

Résolution de l'écran disponible

■ PC (Caractéristiques techniques d'affichage du moniteur)

Résolution	Fréquence horizontale (kHz)	Fréquence verticale (Hz)
720 x 400	31,468	70
640 x 480	31,469 37,500	60 75
800 x 600	37,879 46,875	60 75
832 x 624	49,725	75
1024 x 768 (XGA)	48,363 56,470 60,123	60 70 75
1280 x 768 (WXGA)	47,776	60
1360 x 768 (WXGA)	47,720	60
1366 x 768 (WXGA)	47,720	60



Remarque

- Pour une qualité d'image optimale, utilisez si possible une sortie vidéo WXGA 1360 x 768 à une fréquence de rafraîchissement de 60 Hz. Si vous utilisez d'autres formats (VGA, SVGA, etc.) ou d'autres fréquences de rafraîchissement, l'image peut perdre de sa qualité. (Pour changer le format de sortie vidéo de l'ordinateur, veuillez consulter le manuel de fonctionnement de l'ordinateur que vous utilisez.)
- Si le message **Pas de Signal** apparaît à l'écran, réglez la sortie du PC sur un format référencié dans le tableau des **Spécifications de l'affichage du moniteur**.
- La synchronisation des fréquences horizontale et verticale est de type séparé.

Mode de Veille Auto.

Si votre PC est muni du mode d'économiseur d'énergie, le moniteur passe automatiquement en mode de veille automatique.

Si vous n'utilisez pas le câble PC fourni, il se peut que le mode de veille automatique ne fonctionne pas.

- la fonction **Mode de Veille Auto.** n'est pas disponible sous le mode **HDMI PC**

■ DTV

Mode \ Terminal	Component	DVI (DTV)	HDMI (DTV)
480i	o	x	x
576i	o	x	x
480p	o	o	o
576p	o	o	o
720p	o	o	o
1080i	o	o	o

Raccordement du cordon d'alimentation

- Raccordez le cordon d'alimentation correctement comme indiqué ci-dessous.

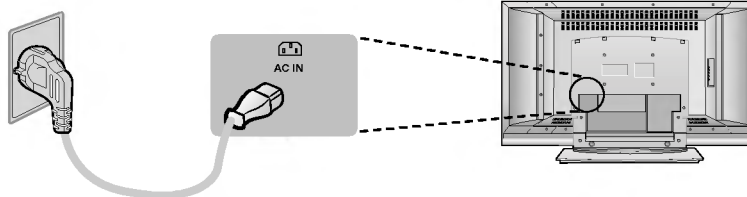

Opération

Fonctionnement de base

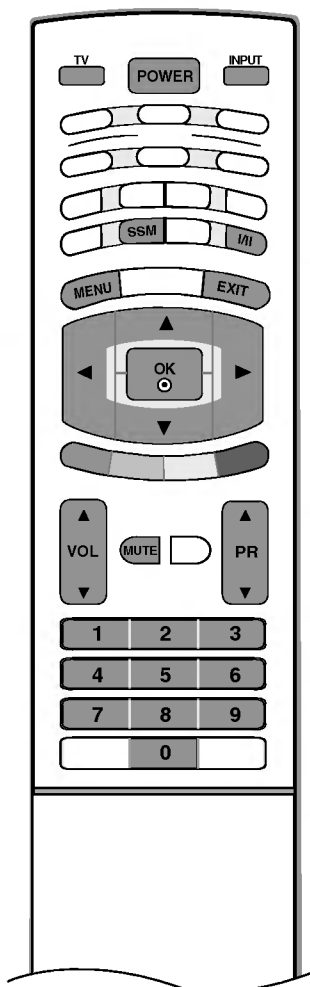

Mise sous/hors tension du téléviseur

- 1 Veuillez tout d'abord à effectuer tous les raccordements. Raccordez le câble d'alimentation AC au téléviseur, puis branchez le cordon d'alimentation sur la prise murale. Appuyez sur la touche **POWER** du téléviseur afin de le mettre en marche. Le voyant d'alimentation s'allume.
 - En mode veille, appuyez sur les touches **POWER**, **PR ▲ / ▼**, **TV**, **INPUT** ou sur les touches numériques de la télécommande pour mettre en marche le téléviseur.
- 2 Si vous souhaitez éteindre le téléviseur, appuyez sur la touche **POWER** située sur la télécommande. Si vous décidez de partir en vacances, débranchez la prise de la prise murale.

Réglage du volume

- 1 Appuyez sur la touche **VOL ▲ / ▼** pour régler le volume.
- 2 Si vous souhaitez couper le son, appuyez sur la touche **MUTE**. Vous pouvez annuler cette fonction en appuyant sur les touches **MUTE**, **VOL ▲ / ▼**, **I/I** ou **SSM**.

Sélection des programmes

- 1 Appuyez sur la touche **PR ▲ / ▼** ou sur les touches NUMÉRIQUES pour sélectionner un numéro de programme.

Sélection de la langue pour l'affichage écran

- 1 Appuyez plusieurs fois sur la touche **MENU** et la touche **▲ / ▼** pour sélectionner le menu **SPÉCIAL**.
- 2 Appuyer sur le bouton **▶** et sur le bouton **▲ / ▼** pour sélectionner la **Langue (Language)**.
- 3 Appuyer sur le bouton **▶** et sur le bouton **▲ / ▼** pour sélectionner la langue désirée. Toutes les indications à l'écran s'affichent dans la langue choisie.
- 4 Appuyez plusieurs fois sur la touche **OK**.
- 5 Appuyez sur la touche **EXIT** pour revenir sur l'image normale du téléviseur.