

TV LCD | TV AL PLASMA

ISTRUZIONI PER L'USO

MODELLI DI TV LCD

19LS4D* 32LG30**
 22LS4D* 37LG30**
 32LG20** 42LG30**
 37LG20** 32LG5***
 42LG20** 37LG50**
 19LG30** 42LG50**
 22LG30** 47LG50**
 26LG30** 52LG50**

MODELLI DI TV AL PLASMA

42PG10**
 50PG10**
 42PG20**
 50PG20**
 42PG30**
 50PG30**
 60PG30**

Nel ringraziarvi per avere acquistato questo prodotto LG, vi raccomandiamo di leggere attentamente le seguenti istruzioni. Solo così si potrà ottenere il funzionamento ottimale dell'apparecchio e mantenerne inalterate nel tempo le caratteristiche e l'affidabilità originali.

Raccomandiamo inoltre di conservare questo manuale in previsione di eventuali consultazioni future.

In qualsiasi caso di dubbio potrete interpellare il vostro abituale rivenditore di prodotti LG, facendo riferimento al modello ed al numero di matricola.

Dichiarazione di conformità

La società LG Electronics Italia S.p.A. dichiara che il televisore a colori LG 42PG1000-ZA/ 50PG1000-ZA/ 42PG2000-ZA/ 50PG2000-ZA/ 42PG3000-ZA/ 50PG3000-ZA/ 60PG3000-ZA/ 19LS4D-ZD/ 22LS4D-ZD/ 19LG3000-ZA/ 19LG3050-ZA/ 19LG3060-ZB/ 32LG2000-ZA/ 37LG2000-ZA/ 42LG2000-ZA/ 22LG3000-ZA/ 22LG3050-ZA/ 22LG3060-ZB/ 26LG3000-ZA/ 26LG3050-ZA/ 32LG3000-ZA/ 37LG3000-ZA/ 42LG3000-ZA/ 32LG5000-ZA/ 32LG5010-ZD/ 32LG5020-ZB/ 32LG5030-ZE/ 32LG5600-ZB/ 32LG5700-ZF/ 37LG5000-ZA/ 37LG5010-ZD/ 37LG5020-ZB/ 37LG5030-ZE/ 42LG5000-ZA/ 42LG5010-ZD/ 42LG5020-ZB/ 42LG5030-ZE/ 47LG5000-ZA/ 47LG5010-ZD/ 47LG5020-ZB/ 47LG5030-ZE/ 52LG5000-ZA/ 52LG5010-ZD/ 52LG5020-ZB/ 52LG5030-ZE è costruito in conformità alle prescrizioni del D.M. n°548 del 28/8/95, pubblicato sulla G.U. n°301 del 28/12/95 ed in particolare è conforme a quanto indicato nell'art. 2, comma 1 dello stesso decreto.

Questo apparecchio è fabbricato nel rispetto delle disposizioni di cui al D.M. 26/03/92 ed in particolare è conforme alle prescrizioni del Art. 1 dello stesso decreto ministeriale.

ACCESSORI

Assicurarsi che i seguenti accessori siano inclusi con il televisore. Contattare il rivenditore presso il quale è stato effettuato l'acquisto in caso manchino eventuali accessori.

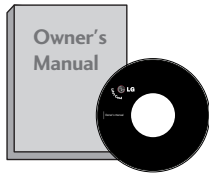

Manuale d'istruzioni



Batterie

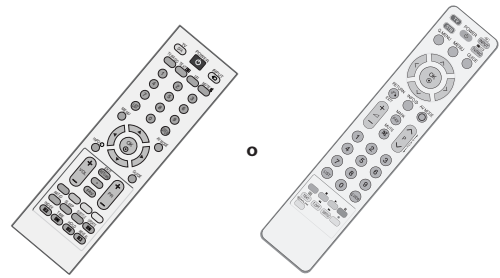

Cavo di alimentazione

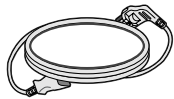

Cavo di alimentazione

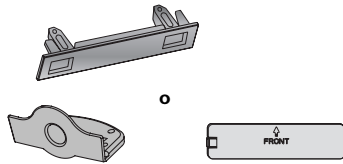

coperchio di protezione
(Tranne 19/22LS4D*)

Questa caratteristica non è disponibile su tutti i modelli.



Panno per pulizie
Pulire lo schermo con il panno.

* Strofina delicatamente la zona sporca nella parte esterna utilizzando solo il panno detergente per la parte esterna del prodotto se sono presenti macchie o impronte digitali sulle superfici esterne.

Non strofinare con forza quando si rimuovono le macchie. Prestare attenzione al fatto che applicando un'energia eccessiva si possono causare graffi o scolorimenti.

MODELLI DI TV AL PLASMA



bulloni per il gruppo cavalletto
(Mappatura verde dei dati. 10)
(solo 42PG10**, 42PG20**,
42PG30**)



Supporto per cavi
(42PG10**, 42PG20**,
42PG30**: 1EA, 50PG10**,
50PG20**, 50/60PG30**: 2EA)

(solo 42/50PG10**)



Clip per cavi

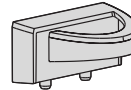

(solo 42/50PG20**,
42/50/60PG30**)



Nucleo di ferrite
(Questa caratteristica non è
disponibile su tutti i modelli.)

MODELLI DI TV AL LCD



bulloni per il gruppo cavalletto
(Mappatura verde dei dati. 10)
(solo 32/37/42LG5***, 32/37/42LG20**,
26/32/37/42LG30**)



1-vite
(Mappatura verde dei dati 14)
(solo 32/42LG20**,
26/32/42LG30**, 32/42LG5***)



Clip per cavi
(solo 19/22LS4D*)



Clip per cavi
(solo 19/22LG30**)

USO DEL NUCLEO DI FERRITE (Questa caratteristica non è disponibile su tutti i modelli.)

Il nucleo di ferrite può essere utilizzato per ridurre l'onda elettromagnetica quando si connette il cavo di alimentazione.

Più vicina e la posizione del nucleo di ferrite alla spina di alimentazione, meglio è.

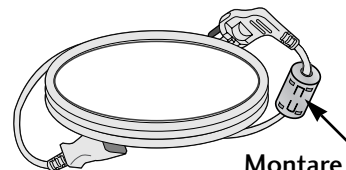

Montare la spina vicina.

ACCESSORI 1

PREPARAZIONE

CONTROLLI DEL PANNELLO FRONTALE	4
INFORMAZIONI SUL PANNELLO POSTERIORE ..	7
ESTENSIONE DELLA BASE DEL CAVALLETTO ..	10
Distaccare il cavalletto	13
INSTALLARE CON ATTENZIONE IN MODO CHE IL PRODOTTO NON SI RIBALTI.	14
COPERCHIO POSTERIORE PER L'ORGANIZZAZIONE DEI CAVI	15
Posizionamento del display	18
Collocazione	18
Sistema di sicurezza Kensington	18
Installazione su una scrivania	19
Montaggio a parete: Installazione orizzontale ..	19
Collegamento antenna	20

CONFIGURAZIONE DEI DISPOSITIVI ESTERNI

CONFIGURAZIONE DEL RICEVITORE HD	21
CONFIGURAZIONE USCITA AUDIO DIGITALE ..	22
CONFIGURAZIONE DEL DVD	23
Configurazione del VCR	25
CONFIGURAZIONE DI ALTRE SORGENTI A/V ..	27
INSERIMENTO DEL MODULO CI	28
CONFIGURAZIONE DEL PC	28
- Configurazione dello schermo per la modalità PC ...	32

GUARDARE LA TV / CONTROLLO PROGRAMMI

CONTROLLI DEL TELECOMANDO	36
ACCENSIONE DELLA TV	42
Selezione del programma	42
Volume Adjustment	42
SELEZIONE E REGOLAZIONE DEI MENU VISUALIZZATI	43
Sintonizzazione automatica dei programmi ...	44
Sintonizzazione manuale dei programmi (MODALITÀ DIGITALE)	45
Sintonizzazione manuale dei programmi (MODALITÀ ANALOGICA)	46
Modifica programmi	48
Booster	51

AGGIORNAMENTO SOFTWARE	52
DIAGNOSTICS [diagnostica]	53
INFORMAZIONI SU CI (COMMON INTERFACE [interfaccia comune])	54
Definizione della tabella programmi	55
	56
INPUT LABEL [ETICHETTA INGRESSO]	58
MODO AV	59

EPG (ELECTRONIC PROGRAMME GUIDE [GUIDA ELETTRONICA AI PROGRAMMI]) (MODALITÀ DIGITALE)

- Switch on/off EPG [attivazione/disattivazione EPG] .. 60
- Selezione dei programmi

CONTROLLO DELLE IMMAGINI

CONTROLLO DELLE DIMENSIONI DELLE IMMAGINI (RAPPORTO LARGHEZZA-ALTEZZA)	63
IMPOSTAZIONI IMMAGINI PRECONFIGURATE	
- Modalità immagini - preconfigurazione	65
- Controllo automatico delle tonalità dei colori (Freddo/ Supporto Caldo/ Utente)	66
REGOLAZIONE MANUALE DELLE IMMAGINI	
- Modalità immagini - Opzione utente	67
- Controllo esperto - Modalità immagine	68
TECNOLOGIA DI MIGLIORAMENTO DELLE IMMAGINI	69
AVANZATO - MODO FILM	70
AVANZATE - LIVELLO DEL NERO	71
CURA DELLA VISTA	72
Picture Reset (Reset immagini)	73
ISM Method (Riduzione Latenza Immagini) ...	74
MODO IMMAGINE RISPARMIO ENERGETICO ..	75

CONTROLLO AUDIO E LINGUA

REGOLAZIONE AUTOMATICA DEL VOLUME	76
IMPOSTAZIONI AUDIO PRECONFIGURATE - MODALITÀ AUDIO	77
REGOLAZIONE DELLE IMPOSTAZIONI AUDIO - MODALITÀ UTENTE	78
Bilanc	79
CONFIGURAZIONE ON/OFF DIFFUSORI TV	80
SELEZIONE DELL'USCITA AUDIO DIGITALE . . .	81
Audio Reset	82
I/II	
- Stereo/Doppia ricezione (solo modalità analogica) . . .	83
- Ricezione NICAM (solo modalità analogica) . . .	84
- Selezione dell'uscita audio degli speaker	84
Selezione della lingua dei menu / del paese a schermo .	85
SELEZIONE DELLA LINGUA (SOLO MODALITÀ DIGITALE)	86

IMPOSTAZIONE ORA

Configurazione dell'orologio	87
IMPOSTAZIONE TIMER ON/OFF AUTOMATICO . .	88
IMPOSTAZIONE SPEGNIMENTO AUTOMATICO . .	89
CONFIGURAZIONE DEI FUSI ORARI	90
IMPOSTAZIONE TIMER SLEEP	90

CONTROLLO GENITORI/CLASSIFICAZIONI

IMPOSTAZIONE DELLA PASSWORD E SISTEMA DI BLOCCOa	91
BLOCCO DEL PROGRAMMA	92
CONTROLLO DEI GENITORI	93
Blocco Tasti	94

TÉLÉTEXTE

Accensione/Spengimento	95
Testo SIMPLE [SEMPLICE]	95
Testo TOP [IN ALTO]	95
FASTTEXT [TESTO VELOCE]	96
Funzioni speciali del teletext	96

TELETEXT DIGITALE

TELETEXT NEL SERVIZIO DIGITALE	97
TELETEXT NEL SERVIZIO DIGITALE	97

APPENDICE

Inizializzazione (per ripristinare le impostazioni originali di fabbrica)	98
RICERCA DEI GUASTI	99
MANUTENZIONE	101
SPECIFICHE DEL PRODOTTO	102
PROGRAMMAZIONE DEL TELECOMANDO .	105
Codici IR	107
Setup dispositivo di controllo esterno	109

PREPARAZIONE

CONTROLLI DEL PANNELLO FRONTALE

- L'immagine visualizzata può essere diversa dalla vostra TV.
- Se il vostro prodotto è fornito di pellicola protettiva, rimuovere la pellicola e pulire il prodotto con un panno per lucidare.

MODELLI DI TV AL PLASMA : 42/50PG20**, 42/50/60PG30**

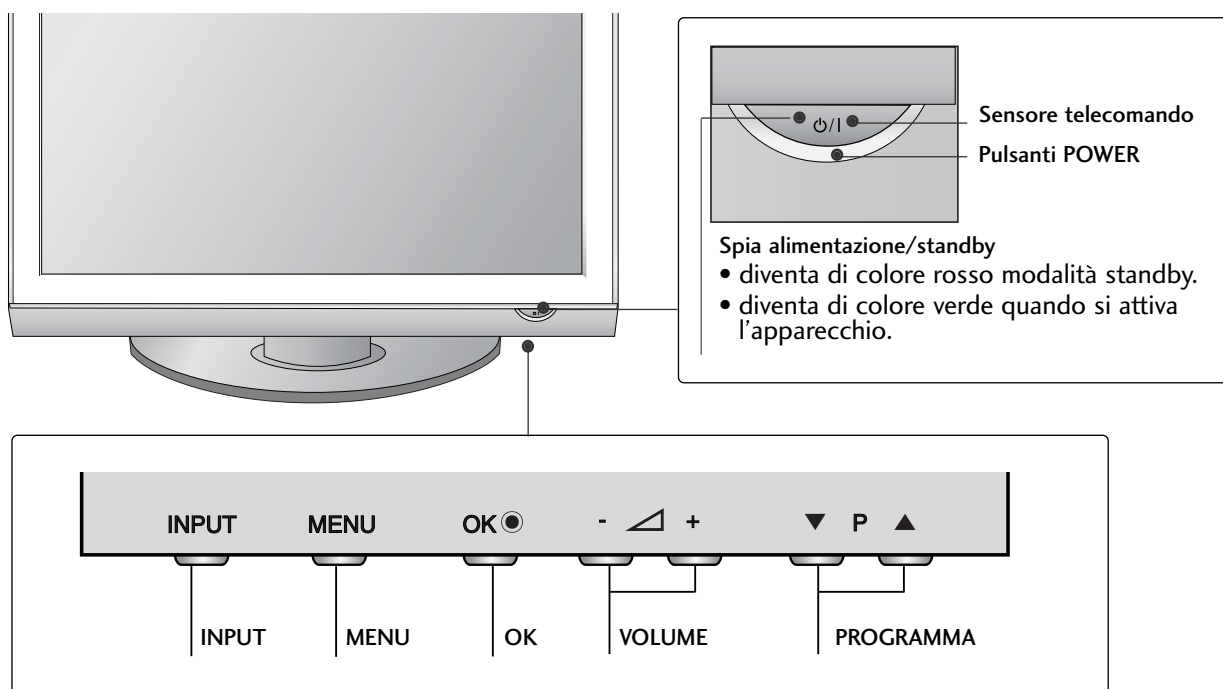

MODELLI DI TV AL PLASMA : 42/50PG10**

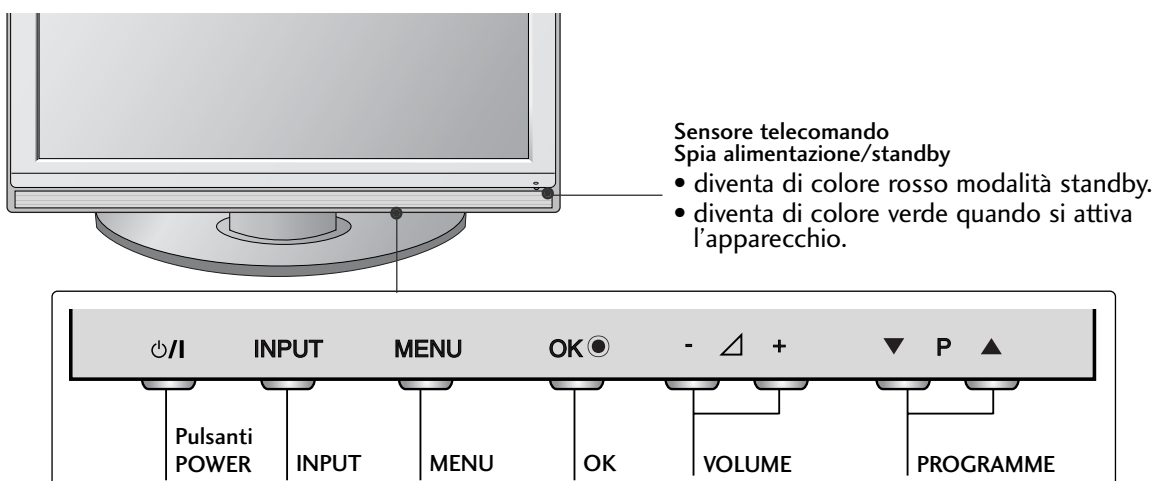

MODELLI DI TV AL LCD :
32/37/42LG20, 26/32/37/42LG30**, 32/37/42/47/52LG5*****

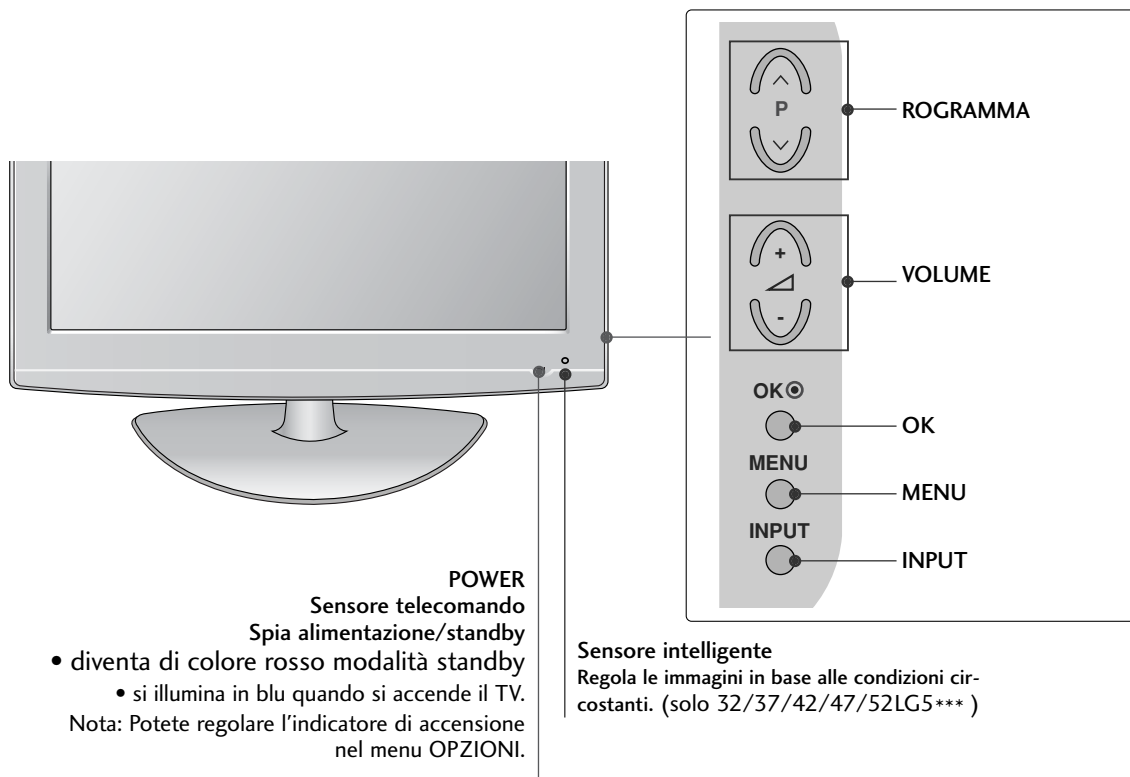

FISSARE LA TV ALLA SCRIVANIA

(Solo 32/42LG20**, 26/32/42LG30**, 32/42LG5***)

La TV deve essere fissata alla scrivania in modo che non possa essere tirato avanti o indietro, provocando potenzialmente lesioni o danneggiando il prodotto. Usare il pulsante solo la vite connessa.

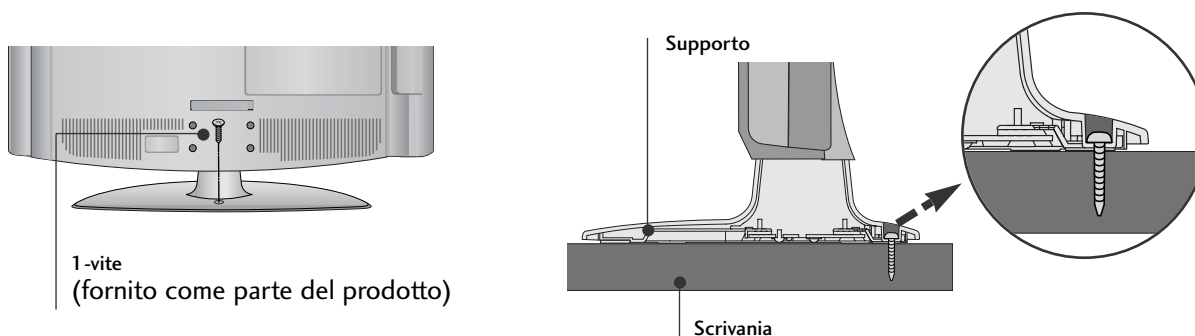

! AVVERTENZA

- Per impedire alla TV di ribaltarsi, la TV deve essere fissata saldamente al pavimento/parete colme indicato dalle istruzioni di installazione. Piegare, scuotere la macchina può provocare lesioni.

PREPARAZIONE

MODELLI DI TV AL LCD : 19/22LG30**

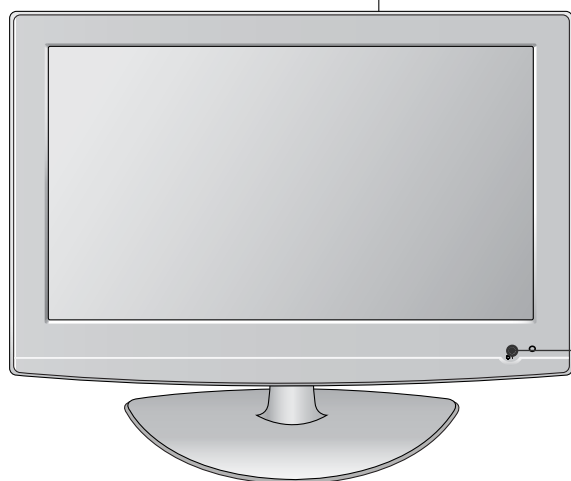
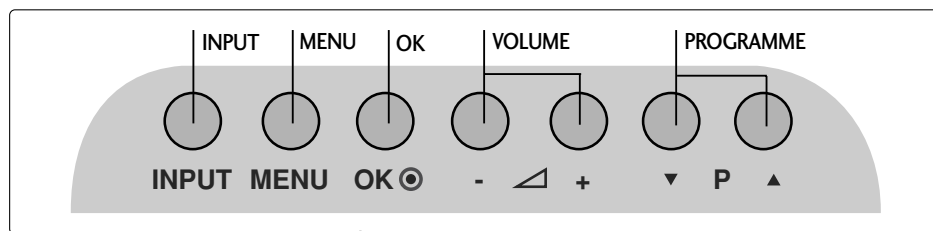

POWER

Sensore telecomando

Spia alimentazione/standby

- diventa di colore rosso modalità standby
- si illumina in blu quando si accende il TV.

Nota: Potete regolare l'indicatore di accensione nel menu OPZIONI.

MODELLI DI TV AL LCD : 19/22LS4D*

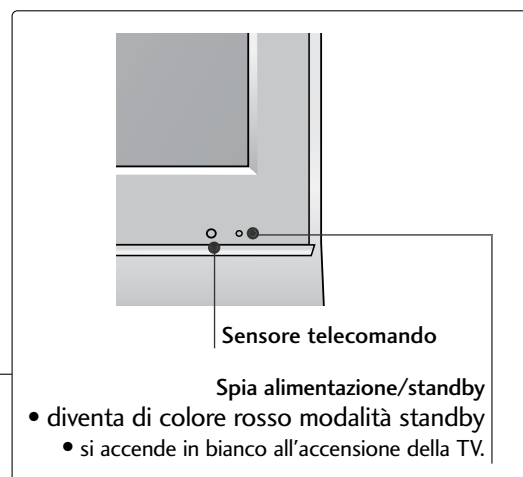
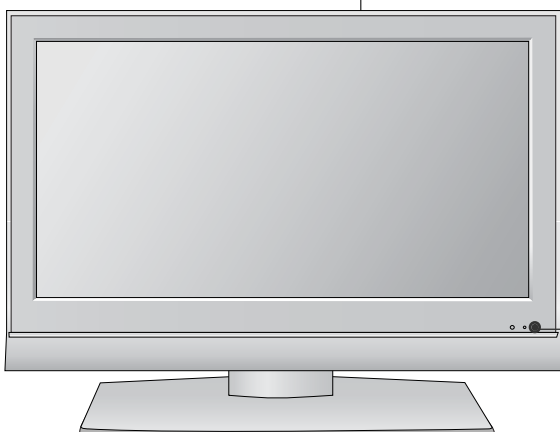
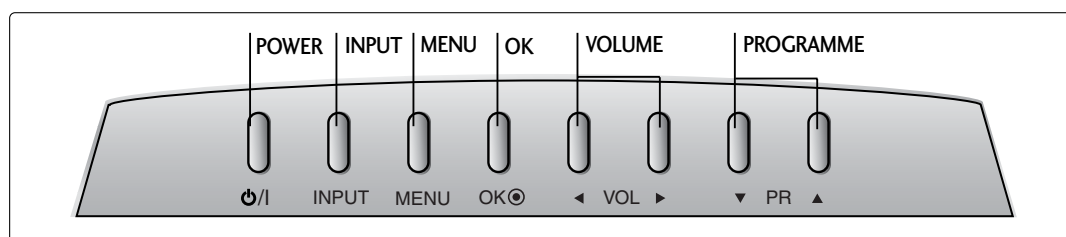

Sensore telecomando

Spia alimentazione/standby

- diventa di colore rosso modalità standby
- si accende in bianco all'accensione della TV.

INFORMAZIONI SUL PANNELLO POSTERIORE

■ L'immagine visualizzata può essere diversa dalla vostra TV.

MODELLI DI TV AL PLASMA :

42/50PG10**, 42/50PG20**, 42/50/60PG30**

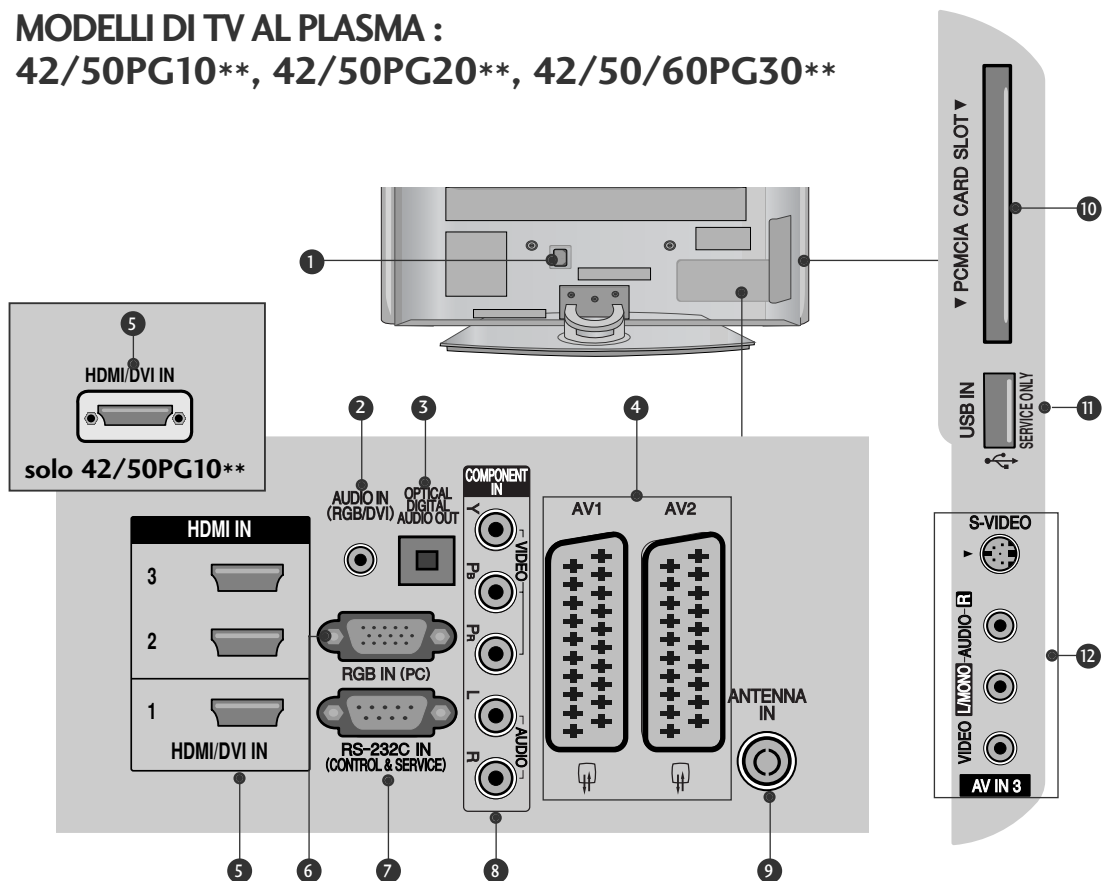

- 1 Presa del cavo di alimentazione
La TV funziona con l'alimentazione elettrica AC. La tensione è indicata nella pagina relativa alle Specifiche. Non tentare di attivare la TV utilizzando un'alimentazione elettrica DC.
- 2 Ingresso audio RGB/DVI
Connessione audio da un PC oDTV.
- 3 OPTICAL DIGITAL AUDIO OUT (jack uscita audio digitale)
Connessione dell'audio digitale da diversi tipi di apparecchiature.
Nota: in modalità standby queste porte non funzionano.
- 4 Presa Euro Scart (AV1/AV2)
Collegare l'ingresso o l'uscita della presa scart proveniente da un dispositivo esterno a questi jack.
- 5 Ingresso HDMI
Collegare un segnale HDMI a HDMI IN. In alternativa collegare il segnale DVI (VIDEO) alla porta HDMI/DVI con il cavo DVI a HDMI.
- 6 Ingresso RGB
Per la connessione dell'uscita da un PC.
- 7 PORTA D'INGRESSO RS-232C (CONTROL LO/SERVIZIO)
Collegare la porta seriale del dispositivo di controllo al jack RS-232C.
- 8 Ingresso Component
Collegare un dispositivo video/audio Component a questi jack.
- 9 Ingresso antenna
Connettere l'antenna RF (UHF) a questo jack.
- 10 Slot della scheda PCMCIA (Personal Computer Memory Card International Association).
(Lo slot Common Interface non è presente in tutte le nazioni di importazione dei prodotti.)
- 11 PORTA SOLO DI SERVIZIO
- 12 Ingresso Audio/Video (Tranne 42/50PG10**)
Collegare l'uscita audio/video da un dispositivo esterno a questi jack.
Ingresso S-Video (Tranne 42/50PG10**)
Collegare l'uscita S-Video da un dispositivo S-VIDEO.

PREPARAZIONE

MODELLI DI TV AL LCD:
32/37/42LG20**, **19/22/26/32/37/42LG30****,
32/37/42/47/52LG5***

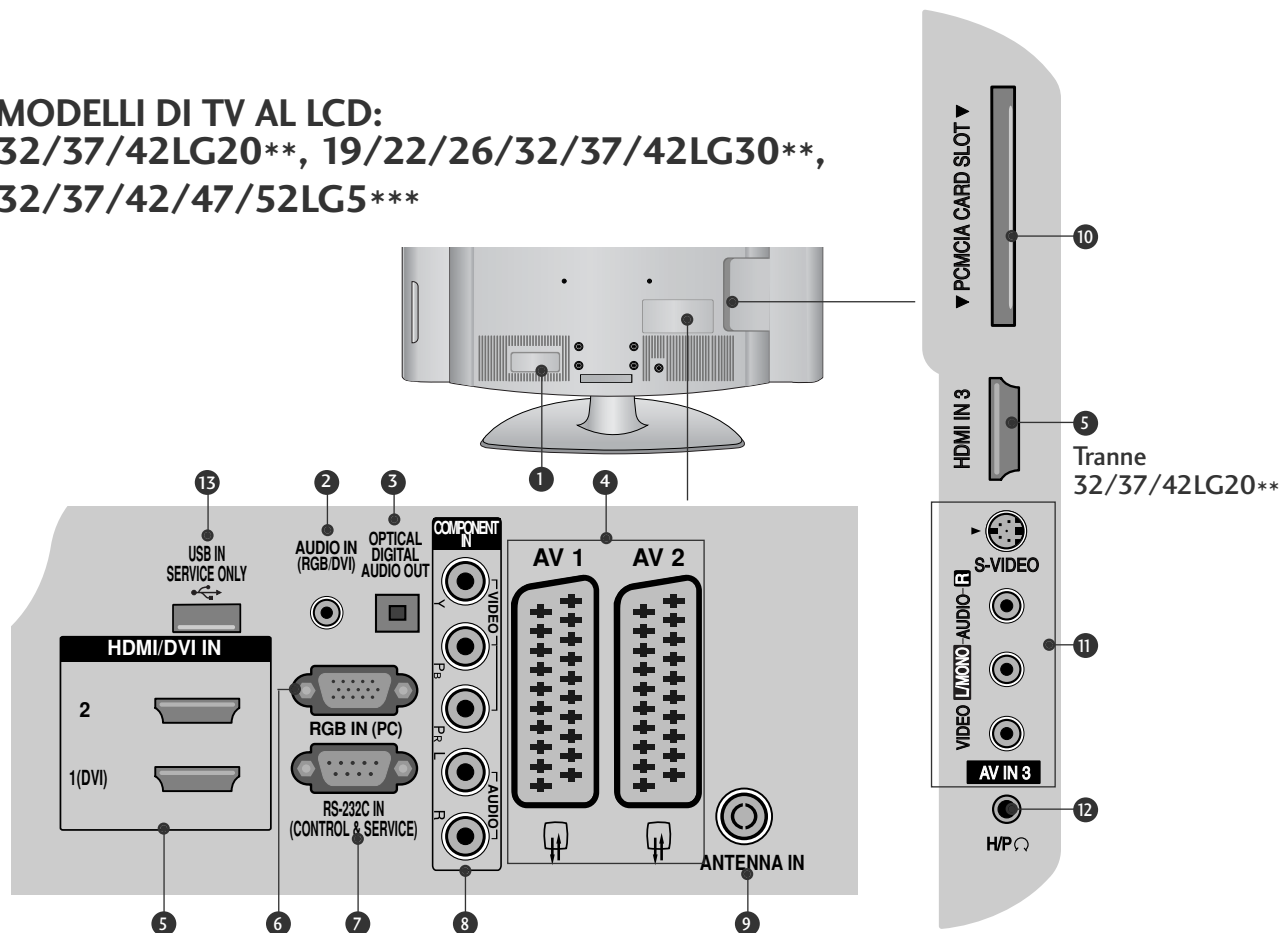

- 1** Presa del cavo di alimentazione
 La TV funziona con l'alimentazione elettrica AC. La tensione è indicata nella pagina relativa alle Specifiche. Non tentare di attivare la TV utilizzando un'alimentazione elettrica DC.
- 2** Ingresso audio RGB/DVI
 Connessione audio da un PC o DTV.
- 3** OPTICAL DIGITAL AUDIO OUT (jack uscita audio digitale)
 Connessione dell'audio digitale da diversi tipi di apparecchiature.
 Nota: in modalità standby queste porte non funzionano.
- 4** Presa Euro Scart (AV1/AV2)
 Collegare l'ingresso o l'uscita della presa scart proveniente da un dispositivo esterno a questi jack.
- 5** Ingresso HDMI
 Collegare un segnale HDMI a HDMI IN.
 In alternativa collegare il segnale DVI (VIDEO) alla porta HDMI/DVI con il cavo DVI a HDMI.
- 6** Ingresso RGB
 Per la connessione dell'uscita da un PC.
- 7** PORTA D'INGRESSO RS-232C (CONTROL LO/SERVIZIO)
 Collegare la porta seriale del dispositivo di controllo al jack RS-232C.
- 8** Ingresso Component
 Collegare un dispositivo video/audio Component a questi jack.
- 9** Ingresso antenna
 Connettere l'antenna RF (UHF) a questo jack.
- 10** Slot della scheda PCMCIA (Personal Computer Memory Card International Association).
 (Lo slot Common Interface non è presente in tutte le nazioni di importazione dei prodotti.)
- 11** Ingresso Audio/Video
 Collegare l'uscita audio/video da un dispositivo esterno a questi jack.
 Ingresso S-Video (Tranne 32/37/42LG20**)
 Collegare l'uscita S-Video da un dispositivo S-VIDEO.
- 12** Presa cuffie (Tranne 32/37/42LG20**)
 Collegare la spina delle cuffie a questa presa.
- 13** PORTA SOLO DI SERVIZIO

MODELLI DI TV AL LCD : 19/22LS4D*

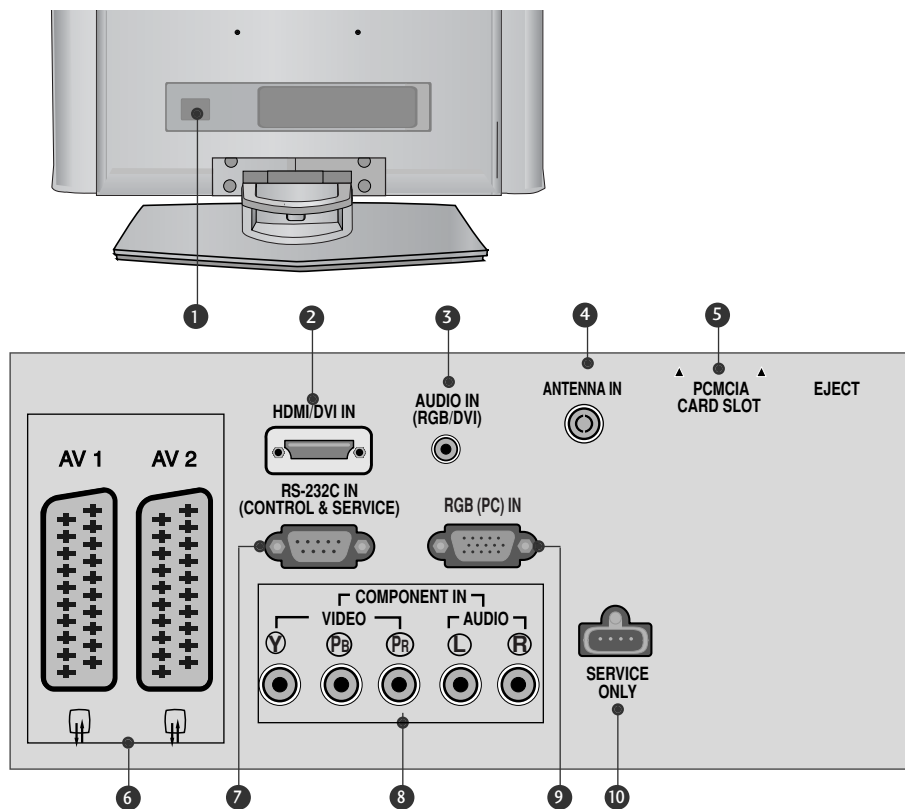

- 1** Presa del cavo di alimentazione
La TV funziona con l'alimentazione elettrica AC. La tensione è indicata nella pagina relativa alle Specifiche. Non tentare di attivare la TV utilizzando un'alimentazione elettrica DC.
- 2** Ingresso HDMI
Collegare un segnale HDMI a HDMI IN.
In alternativa collegare il segnale DVI (VIDEO) alla porta HDMI/DVI con il cavo DVI a HDMI.
- 3** Ingresso audio RGB/DVI
Connessione audio da un PC o DTV.
- 4** Ingresso antenna
Connettere l'antenna RF (UHF) a questo jack.
- 5** Slot della scheda PCMCIA (Personal Computer Memory Card International Association).
(Lo slot Common Interface non è presente in tutte le nazioni di importazione dei prodotti.)
- 6** Presa Euro Scart (AV1/AV2)
Collegare l'ingresso o l'uscita della presa scart proveniente da un dispositivo esterno a questi jack.
- 7** PORTA D'INGRESSO RS-232C (CONTROL LO/SERVIZIO)
Collegare la porta seriale del dispositivo di controllo al jack RS-232C.
- 8** Ingresso Component
Collegare un dispositivo video/audio Component a questi jack.
- 9** Ingresso RGB
Per la connessione dell'uscita da un PC.
- 10** PORTA SOLO DI SERVIZIO

PREPARAZIONE

ESTENSIONE DELLA BASE DEL CAVALLETTO (MODELLI DI TV AL LCD: 32/37/42LG20**, 26/32/37/42LG30**, 32/37/42LG5***)

■ Quando si monta il supporto del tipo da scrivania assicurarsi che il bullone sia ben serrato. (Se non è completamente serrato, il prodotto può cadere in avanti terminata l'installazione.) Se si serra il bullone con forza eccessiva, il bullone può deviare dall'abrasione della zona di serraggio dello stesso.

- 1 Appoggiare con attenzione lo schermo della TV su una superficie morbida per evitare di danneggiare lo schermo.

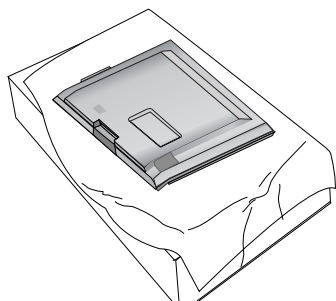

- 2 Montare i componenti del corpo del piedistallo con la base di copertura della TV.

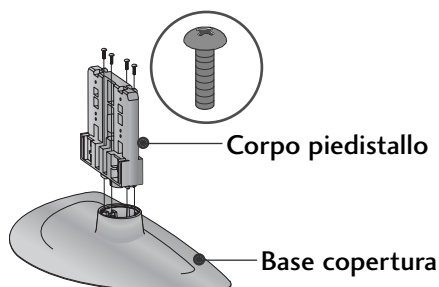

- 3 Montare la TV come indicato.

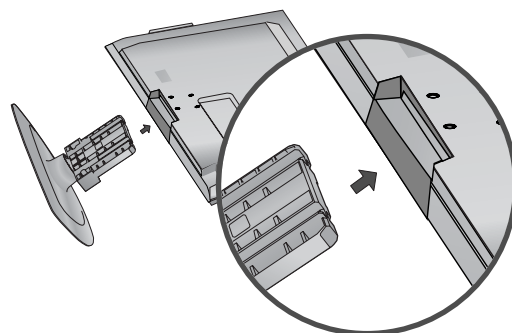

- 4 Fissare saldamente i 4 bulloni usando i fori posti sul retro della TV.

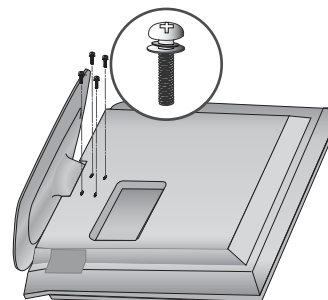

(solo 19/22LG30**)

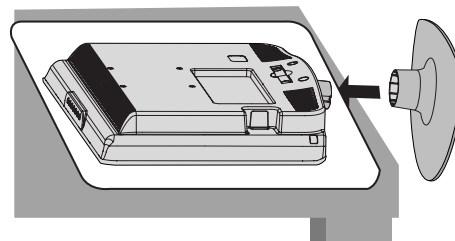
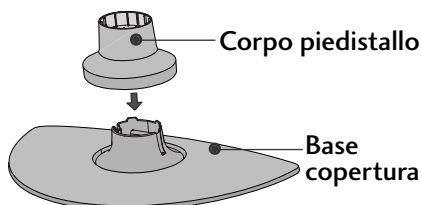
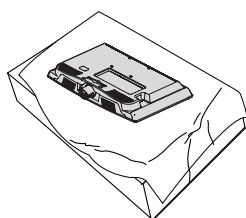

- 1 Appoggiare con attenzione lo schermo della TV su una superficie morbida per evitare di danneggiare lo schermo.
- 2 Montare i componenti del corpo del piedistallo con la base di copertura della TV. Inserire il CORPO SUPPORTO in una BASE COPERCHIO fino a sentire il clic.
- 3 Montare la TV come indicato.

(solo 42PG10**, 42PG20**, 42PG30**)

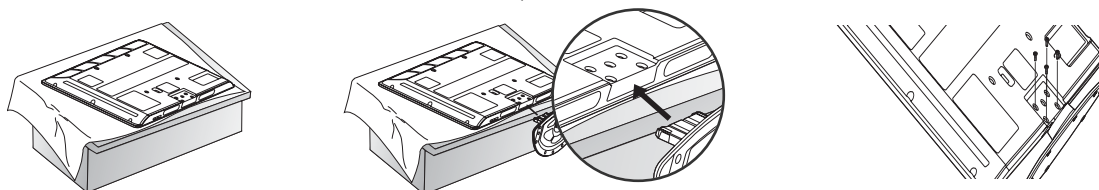

- 1 Appoggiare con attenzione lo schermo della TV su una superficie morbida per evitare di danneggiare lo schermo.

- 2 Montare la TV come indicato.

- 3 Fissare saldamente i 4 bulloni usando i fori posti sul retro della TV.

PREPARAZIONE

ESTENSIONE DELLA BASE DEL CAVALLETTO (solo 19/22LS4D*)

■ L'immagine visualizzata può essere diversa dalla vostra TV.

- 1** Disporre con attenzione il prodotto con lo schermo rivolto verso il basso su una superficie imbottita che protegga il prodotto e lo schermo da eventuali danni.

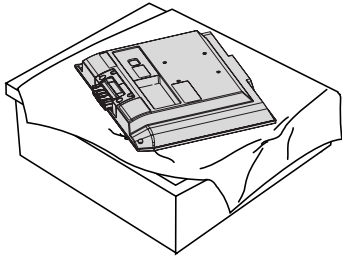

- 2** Tenere il corpo della cerniera e piegare verso l'alto.

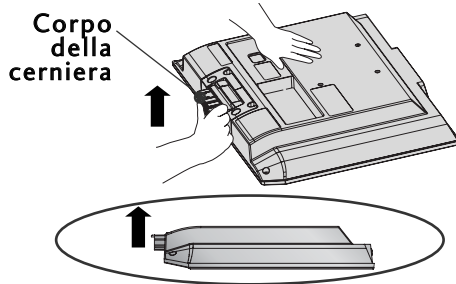

- 3** Inserire il corpo del piedistallo nel prodotto fino a sentire uno scatto.

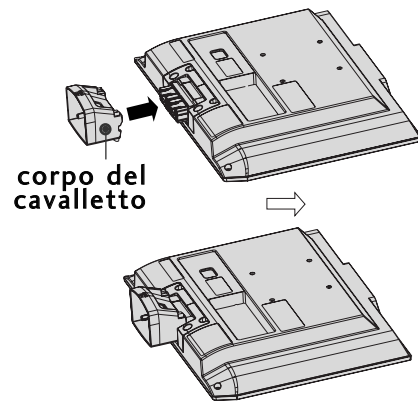

- 4** Montare i componenti del corpo del piedistallo con la base di copertura del prodotto.

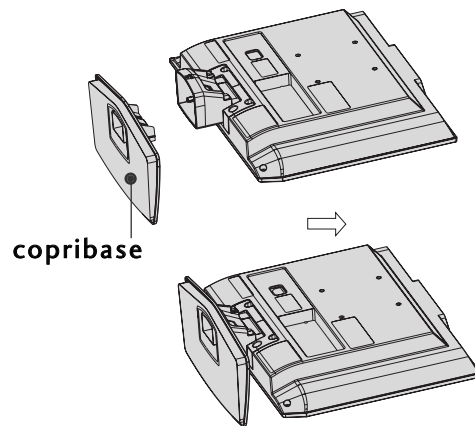

SUPPORTO RUOTANTE

(Tranne 19/22LS4D*, 50PG10**)

Dopo aver installato l'apparecchio televisivo, è possibile regolarne la posizione manualmente verso sinistra o verso destra di 20 gradi, perché si adatti alla posizione dell'utente.

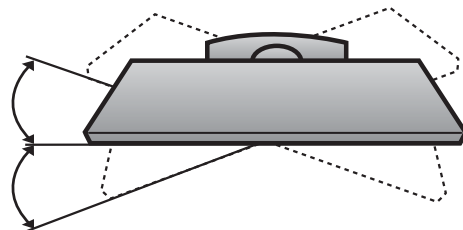

DISTACCARE IL CAVALLETTO (solo 19/22LS4D*)

■ L'immagine visualizzata può essere diversa dalla vostra TV.

- 1** Disporre l'impianto con il lato frontale rivolto verso il basso, su un cuscino o un pezzo di stoffa.

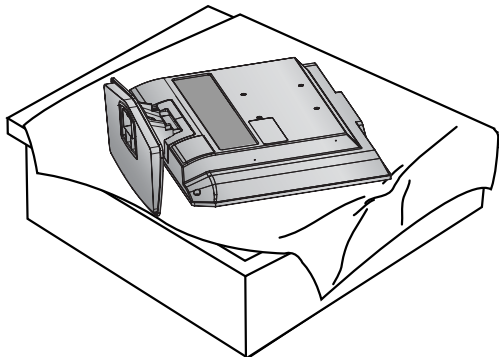

- 2** Spingere la base del coperchio premendo il pulsante sul supporto.

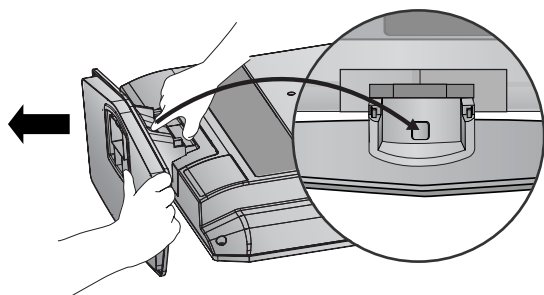

- 3** Trattene il copribase e tirarlo scuotendolo all'indietro per distaccarlo dal corpo del cavalletto.

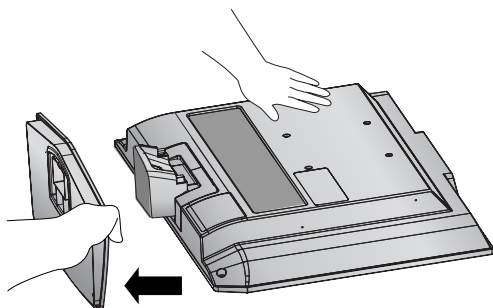

- 4** Tenere il supporto e piegarlo verso l'alto.

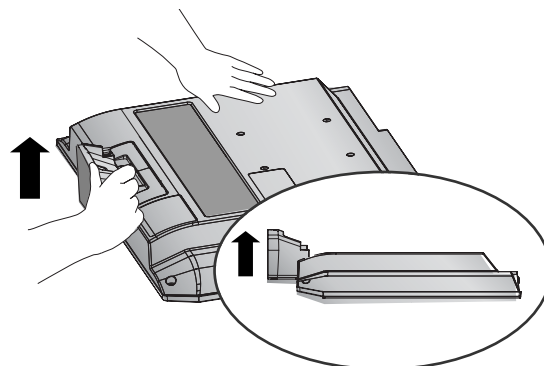

- 5** Tirare il corpo del cavalletto per distaccarlo dall'impianto premendo le 2 chiusure.

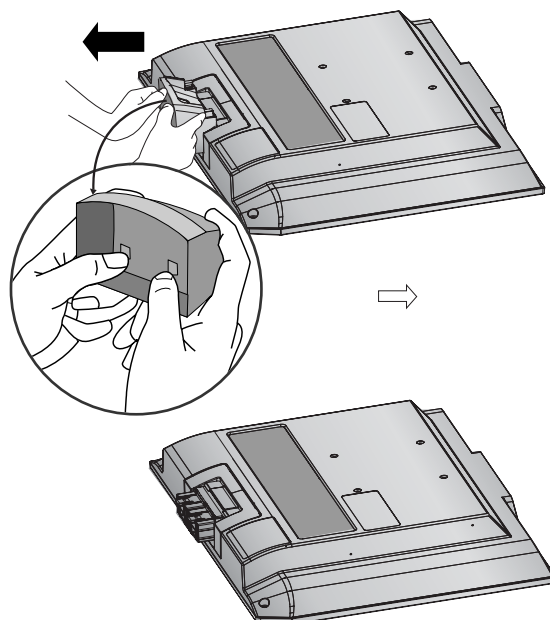

PREPARAZIONE

INSTALLARE CON ATTENZIONE IN MODO CHE IL PRODOTTO NON SI RIBALTI.

- I componenti necessari per fissare al TV alla parete sono disponibili in commercio.
- Posizionare la TV il più possibile vicina alla parete per evitare che possa cadere in avanti se urtata.
- Le istruzioni indicate sotto sono il modo più sicuro per impostare la TV, vale a dire fissarla alla parete, in questo modo si evita che caschi in avanti se tirata. Queste impedirà alla TV di cadere in avanti provocando lesioni. Questo previene anche danni alla TV. Impedire ai bambini di arrampicarsi o aggrapparsi alla TV.

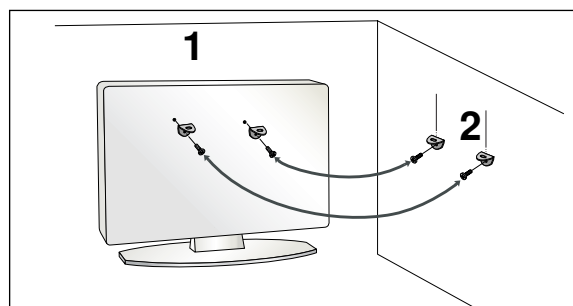
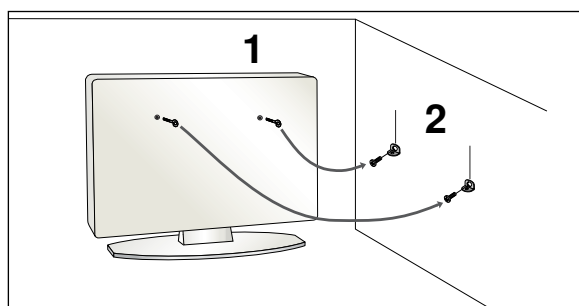

- 1 Utilizzare gli occhielli o le staffe / i bulloni TV per fissare il prodotto alla parete come mostrato nella figura. (Se la vostra TV ha bulloni inseriti nei bulloni ad occhiello e allentare i bulloni.)
* inserire gli occhielli o le staffe / i bulloni della TV e stringerli a fondo nei fori in alto.
- 2 Assicurare alla parete le staffe a muro con i bulloni. Fare combaciare l'altezza della staffa montata a muro.

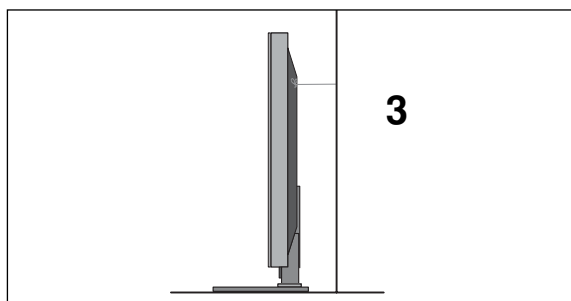

- 3 Utilizzare una fune resistente per legare il prodotto. È più sicuro annodare la fune in modo che si trovi in posizione orizzontale tra la parete e il prodotto.

! NOTA

- ▶ Quando si sposta il prodotto in un altro punto, slacciare innanzitutto le funi.
- ▶ Utilizzare un supporto per il prodotto o un alloggiamento che sia sufficientemente grande e robusto per le dimensioni ed il peso del prodotto.
- ▶ Per impiegare il prodotto in modo sicuro accertarsi del fatto che l'altezza della staffa che montata alla parete sia la stessa del prodotto.

COPERCHIO POSTERIORE PER L'ORGANIZZAZIONE DEI CAVI

MODELLI DI TV AL PLASMA

- 1** Collegare i cavi a seconda delle esigenze.
Per connettere apparecchiature aggiuntive, vedere la sezione di Impostazione, Apparecchiature esterne

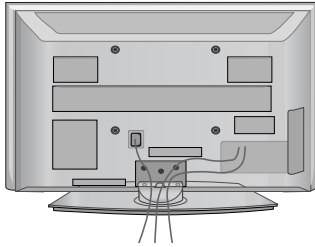

- 2** Montare il clip per cavi come indicato dalla figura.
Se il televisore è dotato di **PORTACAVO**(CABLE HOLDER), installarlo come illustrato e raggruppare i cavi.

(solo 42/50PG10**)

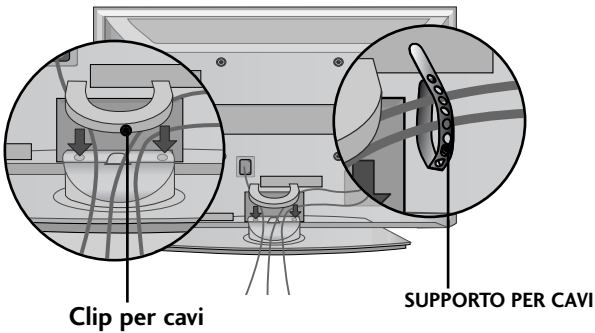

(solo 42/50PG20**, 42/50/60PG30**)

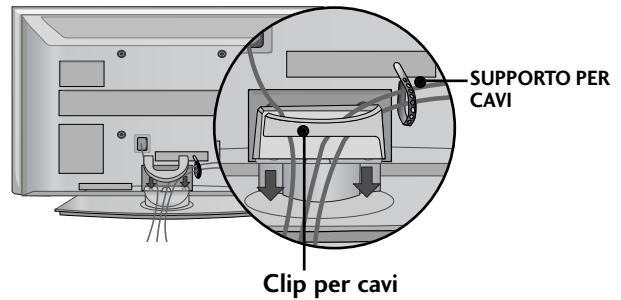

Come rimuovere il clip per cavi.

Tenere il clip per cavi con entrambe le mani e tirare verso l'alto.

* Per il modello 42PG10**, premere al centro della **CLIP PORTACAVI**(CABLED MANAGEMENT CLIP) e sollevare.

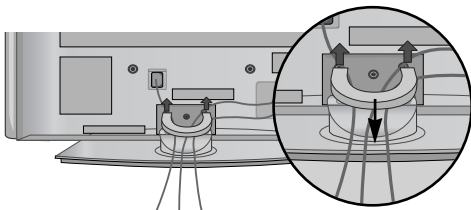

(solo 42/50PG10**)

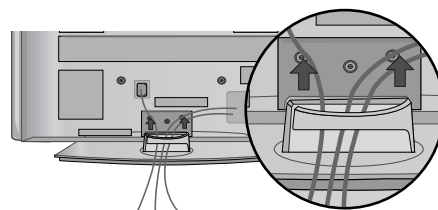

(solo 42/50PG20**, 42/50/60PG30**)

PREPARAZIONE

MODELLI DI TV AL LCD: 32/37/42LG20**, 26/32/37/ 42LG30**, 32/37/42/47/52LG5***

- 1 Collegare i cavi a seconda delle esigenze.

Per connettere apparecchiature aggiuntive, vedere la sezione di Impostazione, Apparecchiature esterne

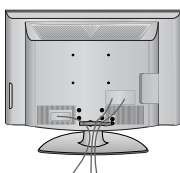

- 2 Aprire la **CLIP PORTACAVI** come indicato e disporre i cavi.

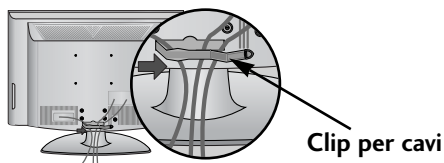

- 3 Posizionare la **CLIP PORTACAVI** come indicato.

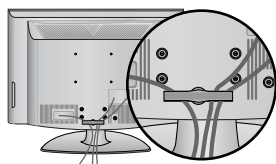

MODELLI DI TV AL LCD: 19/22LS4D*

- 1 Collegare i cavi a seconda delle esigenze.
Per connettere apparecchiature aggiuntive, vedere la sezione di Impostazione, Apparecchiature esterne

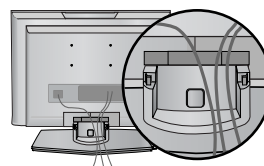

- 2 Montare il clip per cavi come indicato dalla figura.

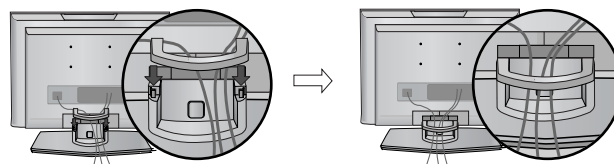

MODALITÀ DI RIMOZIONE DI CABLE MANAGEMENT

(MODELLI DI TV AL LCD : 19/22LS4D*)

Premere innanzitutto la gestione cavi. Afferrare Clip per cavi con entrambe le mani e tirarlo verso l'alto.

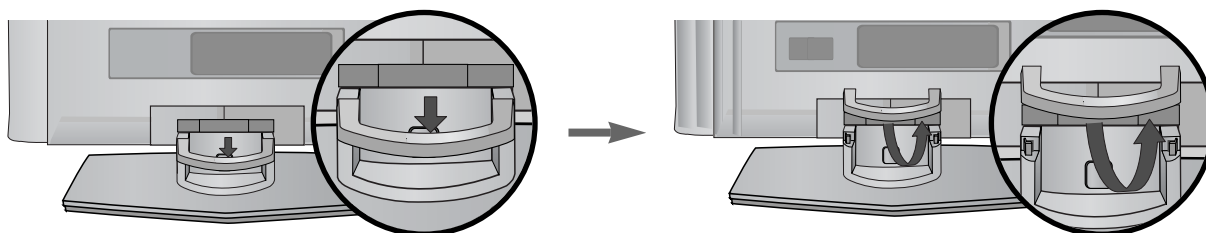

! NOTA

- Non trattenere CABLE MANAGEMENT [GESTIONE CAVI] quando si sposta il prodotto.
- Se il prodotto subisce una caduta, si potrebbero riportare lesioni o il prodotto potrebbe rompersi.

MODELLI DI TV AL LCD: 19/22LG30**

- 1 Collegare i cavi a seconda delle esigenze.
Per connettere apparecchiature aggiuntive, vedere la sezione di Impostazione, Apparecchiature esterne

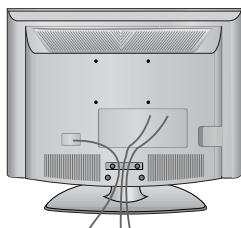

- 2 Montare il clip per cavi come indicato dalla figura.

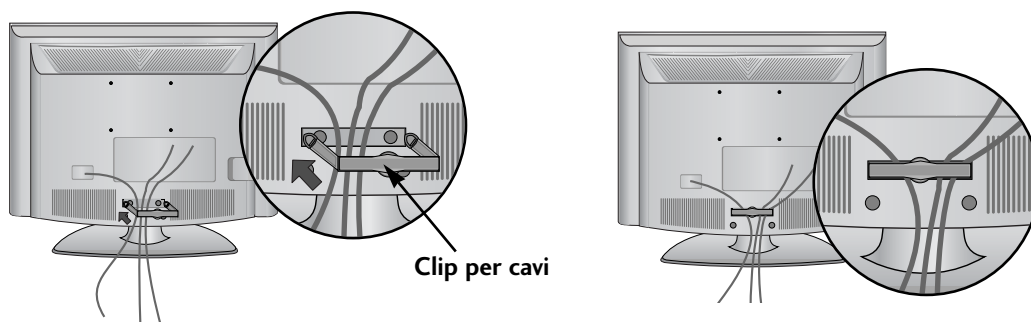

MODALITÀ DI RIMOZIONE DI CABLE MANAGEMENT

- Tenere la CLIP PORTACAVI con entrambe le mani e spingerla all'indietro.

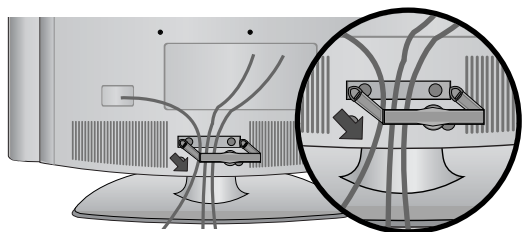

! NOTA

- Non trattenere CABLE MANAGEMENT [GESTIONE CAVI] quando si sposta il prodotto.
- Se il prodotto subisce una caduta, si potrebbero riportare lesioni o il prodotto potrebbe rompersi.

PREPARAZIONE

POSIZIONAMENTO DEL DISPLAY (solo 19/22LG30**, 19/22LS4D*)

- L'immagine visualizzata può essere diversa dalla vostra TV.
- Regolare la posizione del pannello nei diversi modi per ottenere il massimo comfort.

• Gamma d'inclinazione

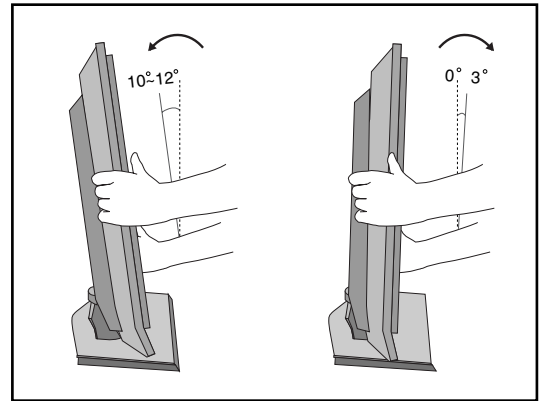

COLLOCAZIONE (solo 19/22LG30**, 19/22LS4D*)

Posizionare l'impianto in modo che nessuna sorgente luminosa intensa o che la luce del sole colpiscano direttamente la superficie dello schermo. È consigliabile prestare attenzione al fine di non esporre l'impianto a vibrazioni, umidità, polvere o calore superflui. Accertarsi inoltre che l'impianto sia collocato in una posizione che consenta un ricircolo d'aria privo di ostacoli. Non coprire le aperture di ventilazione presenti sulla parte posteriore.

Se si ha intenzione di montare la TV a parete, collegare l'interfaccia di montaggio per lo standard VESA (componenti opzionali) alla parte posteriore della TV.

Quando si installa l'impianto utilizzando la staffa per il montaggio a parete (componenti opzionali), fissarla accuratamente in modo da evitare eventuali cadute.

SISTEMA DI SICUREZZA KENSINGTON

(solo 19/22LG30**, 19/22LS4D*)

La TV è dotata di un connettore per il sistema di sicurezza Kensington posto sul pannello posteriore.

Collegare cavo del sistema di sicurezza Kensington come mostrato di seguito.

Per maggiori dettagli in merito all'installazione e all'impiego del sistema di sicurezza

Per maggiori dettagli in merito all'installazione e all'impiego del sistema di sicurezza Kensington, consultare la guida dell'utente fornita in dotazione con il sistema di sicurezza Kensington.

Per maggiori informazioni, contattare <http://www.kensington.com>, la homepage su internet di

Kensington. Kensington commercializza sistemi di sicurezza per attrezzature elettroniche costose come PC portatili e proiettori LCD.

Nota:

- Il sistema di sicurezza Kensington è un accessorio opzionale.

Nota:

a. Se la TV risulta fredda al tatto, si potrebbe verificare una leggero "tremolio" all'accensione.

Si tratta di un effetto normale e la TV risulta perfettamente normale.

b. Sullo schermo possono essere visualizzati alcuni minuscoli punti difettosi, che sembrano rossi, verdi o blu. Tuttavia non producono effetti negativi sulle prestazioni del monitor.

c. Evitare di toccare lo schermo LCD o di tenere le dita sulla sua superficie per periodi di tempo prolungati. Questa operazione potrebbe provocare alcuni effetti temporanei di distorsione sullo schermo.

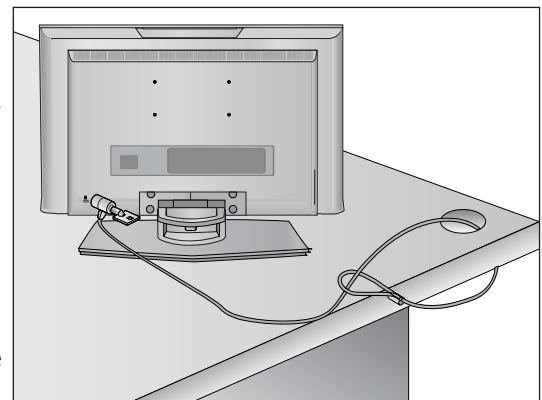

- È possibile installare la TV in diversi modi come ad es. ad una parete o su una scrivania, ecc.
- La TV è progettata per un montaggio orizzontale.

MESSA A TERRA

Accertarsi di collegare il filo di terra per impedire eventuali scosse elettriche. Se non è possibile attuare i sistemi di messa a terra, fare installare ad un elettricista qualificato un interruttore separato. Non tentare di mettere a terra l'unità collegandola ai cavi telefonici, agli spinotti d'accensione o ai tubi del gas.

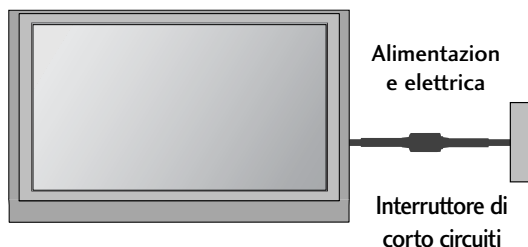

INSTALLAZIONE SU UNA SCRIVANIA

Per garantire un'adeguata ventilazione, disporre uno spazio libero di 4" su ogni lato e da eventuali pareti.

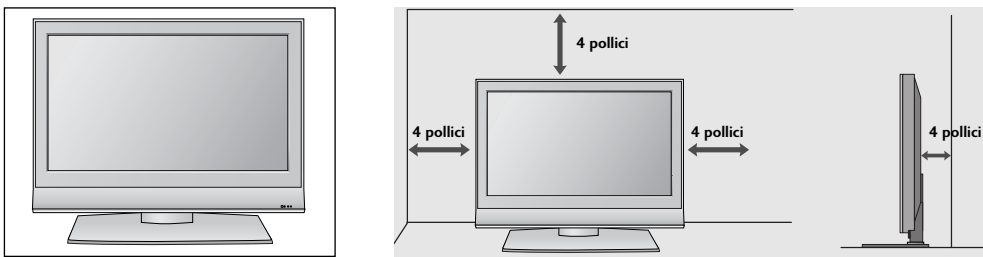

MONTAGGIO A PARETE: INSTALLAZIONE ORIZZONTALE

Per garantire un'adeguata ventilazione, disporre uno spazio libero di 4" su ogni lato e da eventuali pareti. Si raccomanda l'uso di una staffa per montaggio a muro di marca LG quando si monta la TV sulla parete.

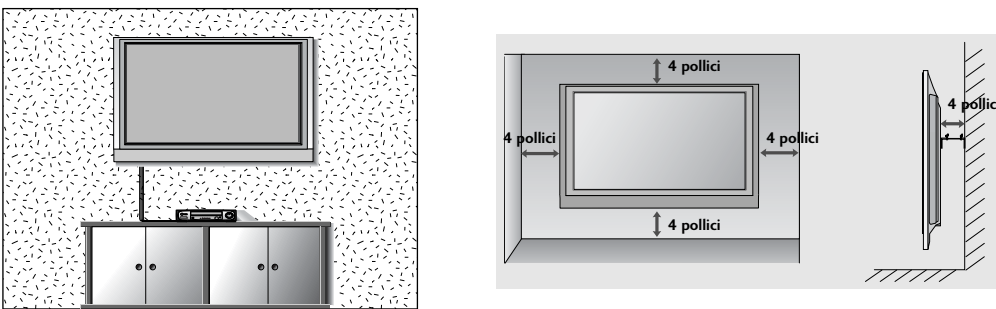

NON USARE IL SUPPORTO PER SCRIVANIA STAND (Tranne 19/22LS4D*)

- L'immagine visualizzata può essere diversa dalla vostra TV.

Nell'installazione di un'unità con supporto a parete, usare il coperchio protettivo per l'installazione del tipo con supporto per scrivania. Inserire il **COPERCHIO DI PROTEZIONE** nel televisore fino ad udire lo scatto.

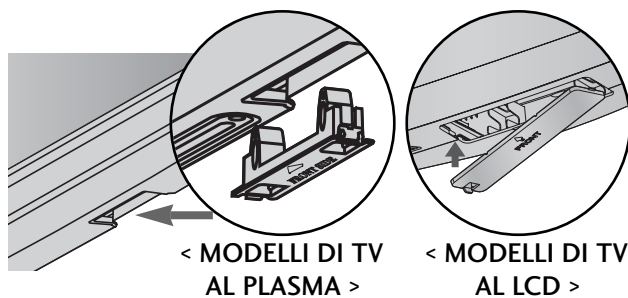

PREPARAZIONE

- Per impedire di causare danni al dispositivo, non collegare mai eventuali cavi di alimentazione fino a quando non è stato completato il collegamento di tutti i dispositivi.

COLLEGAMENTO ANTENNA

- Per ottenere una qualità ottimale delle immagini, regolare l'orientamento dell'antenna.
- Non sono forniti il cavo e il convertire dell'antenna.

PREPARAZIONE

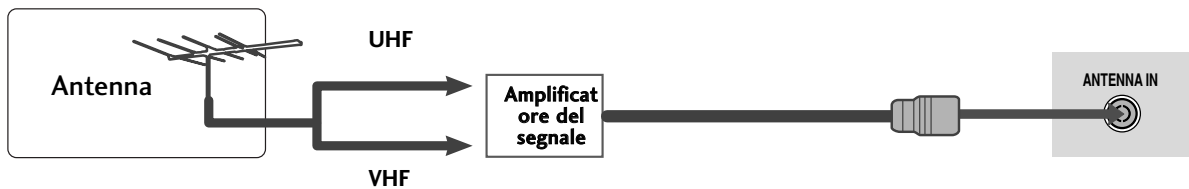
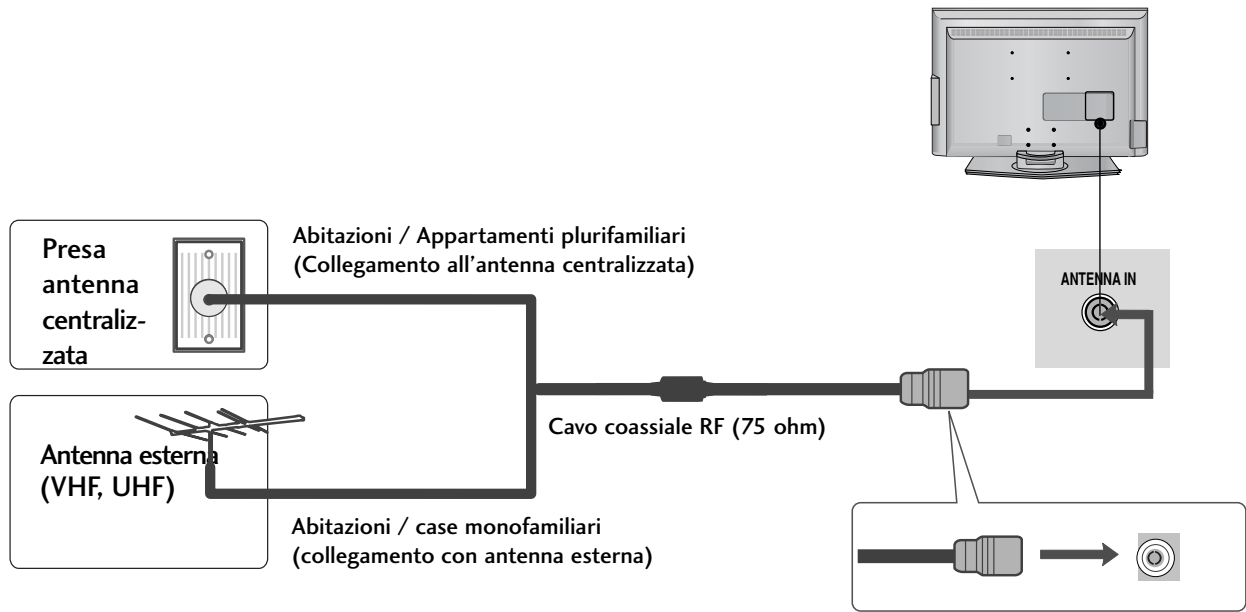

- Nelle zone con una scarsa ricezione del segnale installare un amplificatore del segnale per l'antenna, come mostrato a destra, per ottenere una migliore qualità delle immagini.
- Se il segnale deve essere suddiviso tra due televisori, utilizzare uno sdoppiatore del segnale dell'antenna per stabilire il collegamento.

CONFIGURAZIONE DEI DISPOSITIVI ESTERNI

- Per impedire di causare danni al dispositivo, non collegare mai eventuali cavi di alimentazione fino a quando non è stato completato il collegamento di tutti i dispositivi.
- Questa sezione sulla CONFIGURAZIONE APPARECCHIATURA ESTERNA utilizza principalmente i diagrammi dei modelli 22LS4D*.

CONFIGURAZIONE DEL RICEVITORE HD

- Questa TV è in grado di ricevere segnali Digital RF/Cavo senza necessità di un decoder esterno. Tuttavia, se si ricevono segnali digitali da un decoder esterno o altro apparecchio esterno, vedere lo schema indicato sotto.

Collegamento con cavo component

- 1 Collegare le uscite video (Y,PB,PR) del decoder digitale al **COMPONENT IN VIDEO** presenti sull'apparecchio. Abbinare i colori dei jack.
- 2 Collegare le uscite audio del decoder al **COMPONENT IN AUDIO** presenti sull'apparecchio.
- 3 Accendere il decoder digitale.
(Consultare il manuale dell'utente per il decoder digitale).
- 4 Selezionare la fonte dell'ingresso **Component** con il pulsante **INPUT** presente sul telecomando.

Segnale	Component	HDMI
480i/576i	Sì	No
480p/576p	Sì	Sì
720p/1080i	Sì	Sì
1080p	Sì (50/60Hz)	Sì

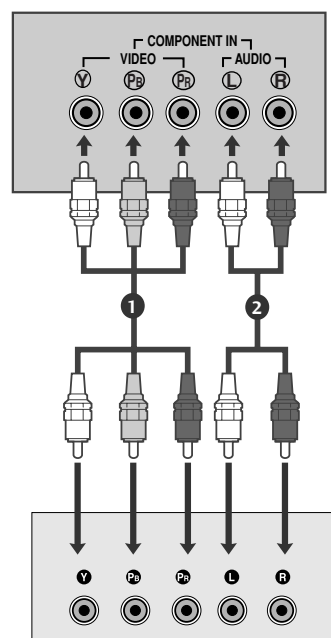

Collegamento con cavo HDMI

- 1 Collegare l'uscita **HDMI/DVI IN**, **HDMI/DVI IN 1**, **HDMI IN 2** o **HDMI IN 3** del decoder digitale al **HDMI** presente sull'apparecchiatura.
- 2 Accendere il decoder digitale. (Consultare il manuale dell'utente per il decoder digitale).
- 3 Selezionare la fonte dell'ingresso **HDMI/DVI**, **HDMI1**, **HDMI2** o **HDMI3** con il pulsante **INPUT** presente sul telecomando.

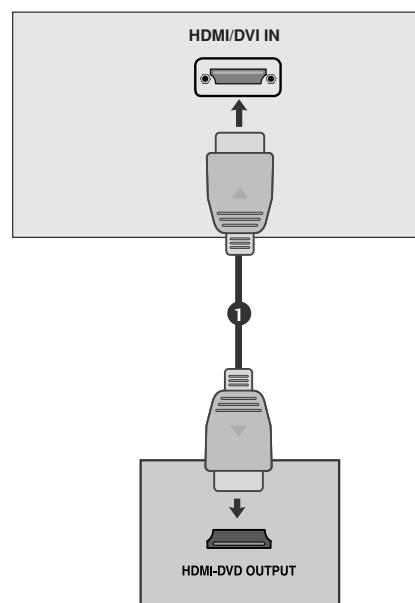

CONFIGURAZIONE DEI DISPOSITIVI ESTERNI

Quando si collega un HDMI ad un cavo DVI

- 1 Collegare l'uscita **HDMI/DVI IN**, **HDMI/DVI IN 1 (DVI)** o **HDMI/DVI IN 1** del decoder digitale al **HDMI** presente sull'apparecchiatura.
- 2 Collegare le uscite audio del decoder al **AUDIO IN (RGB/DVI)** presente sull'apparecchiatura.
- 3 Accendere il decoder digitale. (Consultare il manuale dell'utente per il decoder digitale).
- 4 Selezionare la fonte dell'ingresso **HDMI/DVI** o **HDMI 1** con il pulsante **INPUT** presente sul telecomando.

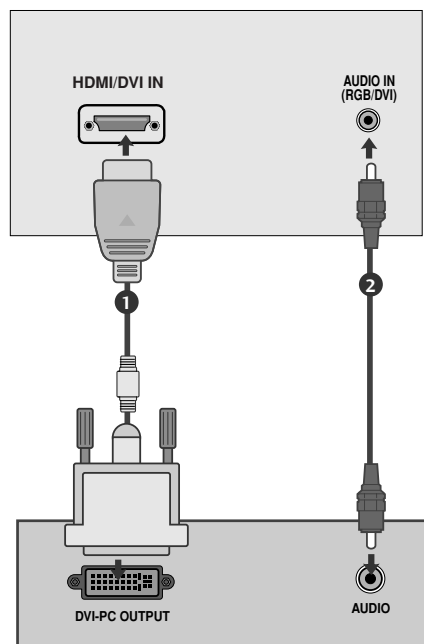

CONFIGURAZIONE USCITA AUDIO DIGITALE (Tranne 19/22LS4D*)

- Inviare il segnale audio del TV all'apparecchiature audio esterna attraverso la porta d'uscita audio digitale (ottica).

- 1 Collegare un'estremità del cavo ottico alla porta d'uscita audio digitale (ottica) del TV.
- 2 Collegare l'estremità del cavo ottico all'ingresso audio digitale (ottico) sull'apparecchiatura audio.
- 3 Impostare "TV Speaker option - Off" [opzione speaker TV - Off] nel menu **AUDIO** [audio]. (►p. 80). Consultare il manuale delle istruzioni dell'apparecchiatura audio esterna per controllare il funzionamento.

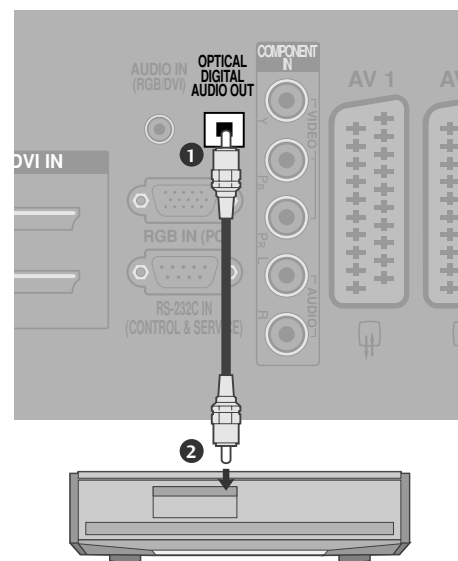

⚠ ATTENZIONE

- Non guardare nella porta dell'uscita ottica. Guardare il raggio laser potrebbe provocare danni alla vista.

CONFIGURAZIONE DEL DVD

Collegamento con cavo component

- 1 Collegare le uscite video (Y,PB,PR)del DVD ai jack **COMPONENT IN VIDEO** presenti sull'apparecchio. Abbinare i colori dei jack.
- 2 Collegare le uscite audio del DVD ai jack d'ingresso the **COMPONENT IN AUDIO** presenti sull'apparecchio.
- 3 Eseguite dopo aver sintonizzato il Lettore di DVD.
- 4 Selezionare la fonte dell'ingresso **Component** il pulsante **INPUT** presente sul telecomando.
- 5 Consultare il manuale del lettore DVD per trovare le istruzioni per l'uso.

Ingressi del Componente

Potete migliorare la qualità dell'immagine se collegate il lettore di DVD all'ingresso "Component" come qui sotto indicato.

Ingressi Component del Monitor	Y	P _B	P _R
Uscite video del lettore di DVD	Y	P _B	P _R
	Y	B-Y	R-Y
	Y	C _b	C _r
	Y	P _b	P _r

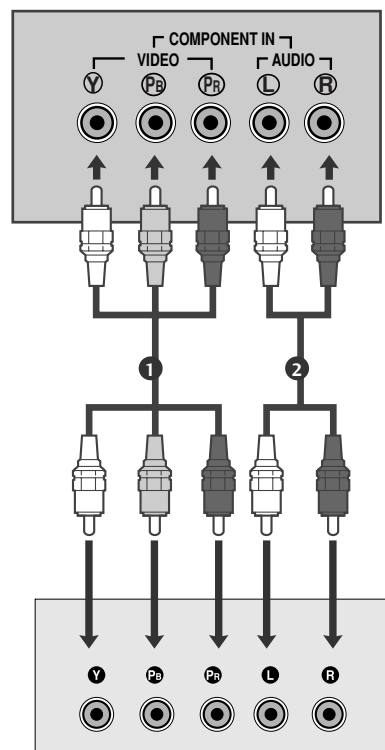

CONFIGURAZIONE DEI DISPOSITIVI ESTERNI

Collegamento con cavo scart

- 1 Collegare la presa scart del DVD alla presa scart **AV1** presente sull'apparecchio. Si prega di utilizzare un cavo scart schermato.
- 2 Eseguite dopo aver sintonizzato il Lettore di DVD.
- 3 Selezionare la fonte dell'ingresso **AV1** con il pulsante **INPUT** presente sul telecomando. Se si è collegati ad una presa scart **AV2** selezionare la fonte dell'ingresso **AV2**.
- 4 Consultare il manuale del lettore DVD per trovare le istruzioni per l'uso.

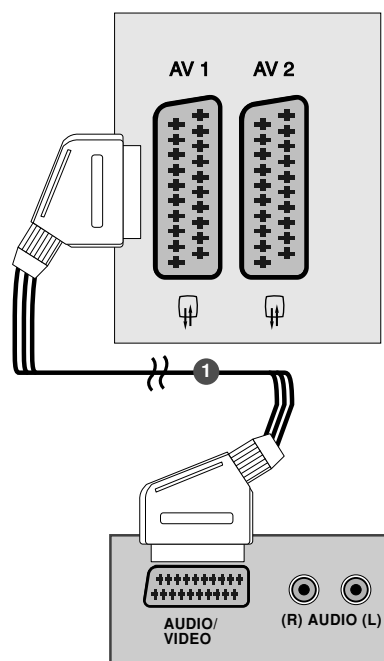

! NOTA

- ▶ Se si desidera utilizzare il cavo Euroscart, è necessario utilizzare il cavo Euroscart schermato.

CONFIGURAZIONE DEI DISPOSITIVI ESTERNI

Collegamento con cavo S-Video

(Tranne 19/22LS4D*, 32/37/42LG20**, 42/50PG10**)

- 1 Collegare l'uscita S-VIDEO del DVD all'Ingresso **S-VIDEO** presente sull'impianto.
- 2 Collegare le uscite audio del DVD ai jack d'ingresso **AUDIO** presenti sull'impianto.
- 3 Attivare il lettore DVD ed inserire un DVD.
- 4 Selezionare la sorgente d'ingresso **AV3** con il pulsante **INPUT** presente sul telecomando.
- 5 Consultare il manuale del lettore DVD per trovare le istruzioni per l'uso.

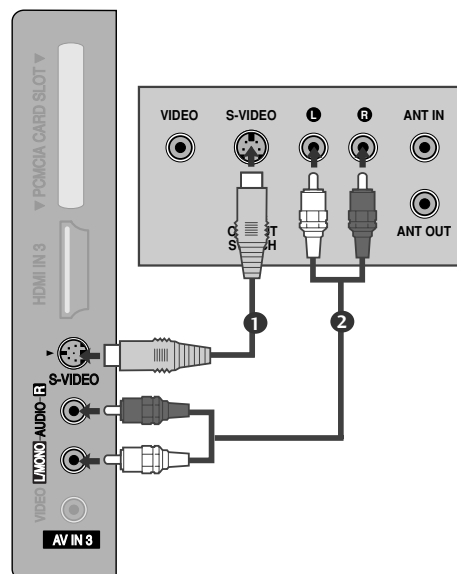

Collegamento con cavo HDMI

- 1 Collegare l'uscita HDMI del DVD al jack **HDMI/DVI IN**, **HDMI/DVI IN 1**, **HDMI IN 2** o **HDMI IN 3** presente sull'impianto.
- 2 Selezionare la sorgente d'ingresso **HDMI/DVI**, **HDMI1**, **HDMI2** o **HDMI3** con il pulsante **INPUT** presente sul telecomando.
- 3 Consultare il manuale del lettore DVD per trovare le istruzioni per l'uso.

! NOTA

- ▶ La TV è in grado di ricevere segnali video e audio allo stesso tempo con i cavi HDMI.
- ▶ Se il DVD non supporta Auto HDMI, è necessario impostare la risoluzione dell'uscita in modo appropriato.

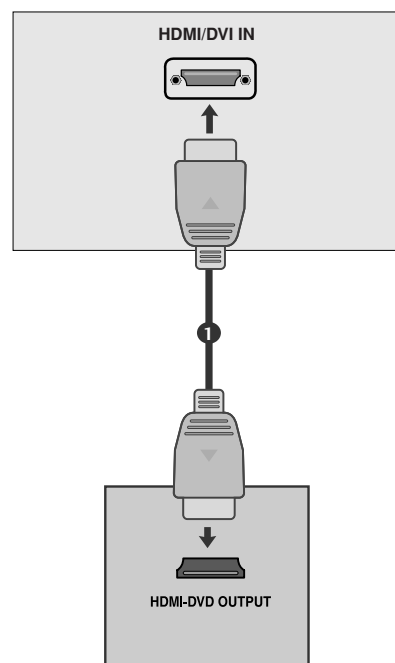

CONFIGURAZIONE DEL VCR

- Per evitare disturbi all'immagine (interferenze), lasciate un'adeguata distanza tra il videoregistratore e il monitor.
- Di solito viene visualizzata un'immagine statica dal VCR. Se viene impiegato il formato immagine 4:3, le immagini fisse ai lati dello schermo potrebbero essere visibili sullo schermo.

Connessione con cavo RF.

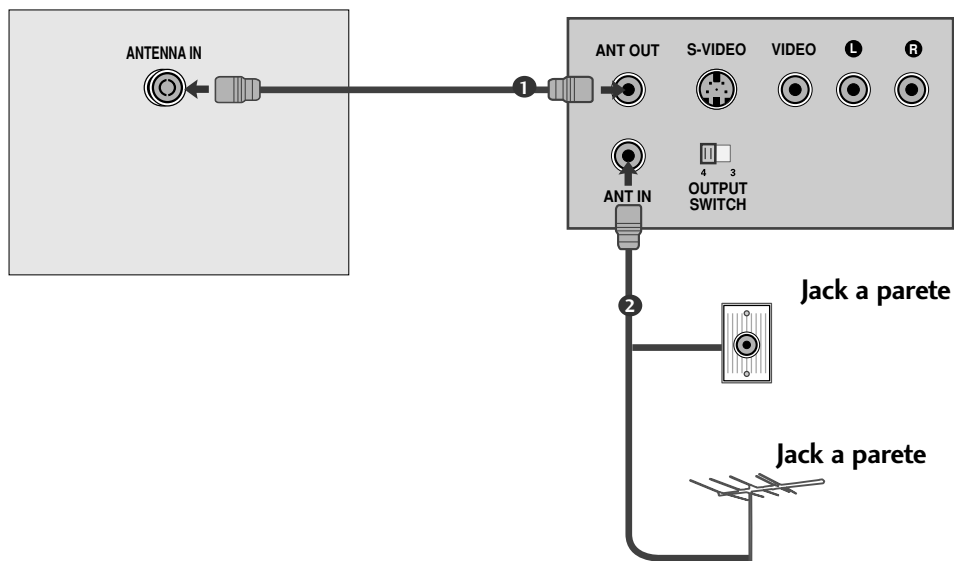

- 1 Collegare la presa **ANT OUT** del VCR alla presa **ANTENNA IN** presente sull'apparecchio.
.....
- 2 Collegare il cavo dell'antenna alla presa **ANT IN** del VCR.
.....
- 3 Premere il pulsante **PLAY** sul VCR e associare il programma adeguato tra televisore e VCR per la visualizzazione.
.....

CONFIGURAZIONE DEI DISPOSITIVI ESTERNI

Collegamento con cavo scart

- 1 Collegare la presa scart del VCR alla presa scart **AV1** presente sull'apparecchio.
- 2 Inserire una videocassetta nel VCR e premere **PLAY** sul VCR. (Consultare il manuale dell'utente del VCR.)
- 3 Selezionare la fonte dell'ingresso **AV1** con il pulsante **INPUT** presente sul telecomando.
- 4 Se si è collegati ad una presa scart **AV2** selezionare la fonte dell'ingresso **AV2**.

! NOTA

- Se si desidera utilizzare il cavo Euroscart, è necessario utilizzare il cavo Euroscart schermato.

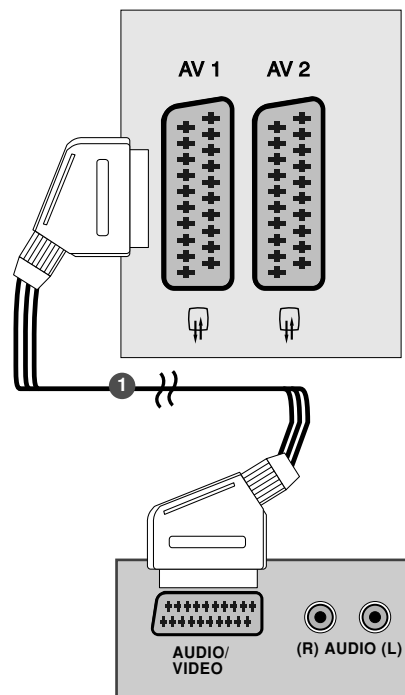

Collegamento con cavo RCA

(Tranne 19/22LS4D*, 42/50PG10**)

- 1 Collegare i jack **AUDIO/VIDEO** tra il televisore e il VCR. Abbinare i colori dei jack. (Video = giallo, Audio sinistra = bianco, Audio destra = rosso)
- 2 Inserire una videocassetta nel VCR e premere **PLAY** sul VCR. (Consultare il manuale dell'utente del VCR).
- 3 Selezionare la sorgente dell'ingresso **AV3** con il pulsante **INPUT** presente sul tele-comando.

! NOTA

- Se avete un videoregistratore mono, collegate il cavo audio dal videoregistratore all'ingresso **AUDIO L/MONO** del display al plasma.

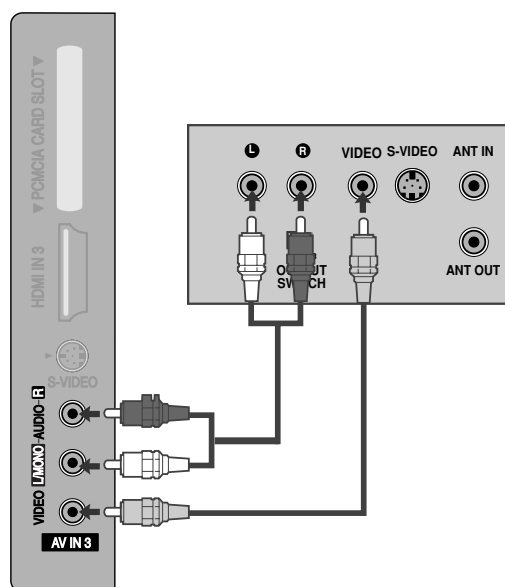

Collegamento con cavo S-Video

(Tranne 19/22LS4D*, 32/37/42LG20**, 42/50PG10**)

- 1 Collegare l'uscita S-VIDEO del VCR all'Ingresso **S-VIDEO** presente sull'impianto. La qualità delle immagini risulta migliore se confrontata con il comune ingresso composito (cavo RCA).
- 2 Collegare le uscite audio del VCR ai jack d'ingresso **AUDIO** presenti sull'impianto.
- 3 Inserire una videocassetta nel VCR e premere **PLAY** sul VCR. (Consultare il manuale dell'utente del VCR).
- 4 Selezionare la sorgente d'ingresso **AV3** con il pulsante **INPUT** presente sul telecomando.

! NOTA

- Se sia la presa S-VIDEO sia quella VIDEO sono state collegate a S-VHS VCR allo stesso tempo, è possibile ricevere solo il segnale S-VIDEO.

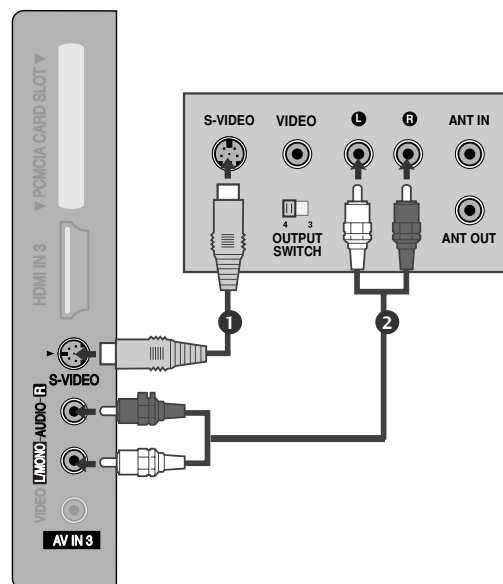

CONFIGURAZIONE DI ALTRE SORGENTI A/V

(Tranne 19/22LS4D*, 42/50PG10**)

- 1 Collegare i jack **AUDIO/VIDEO** tra il televisore e il VCR. Abbinare i colori dei jack. (Video = giallo, Audio sinistra = bianco, Audio destra = rosso)
- 2 Selezionare la sorgente dell'ingresso **AV3** con il pulsante **INPUT** presente sul telecomando.
- 3 Mettete in funzione l'apparecchiatura esterna corrispondente.

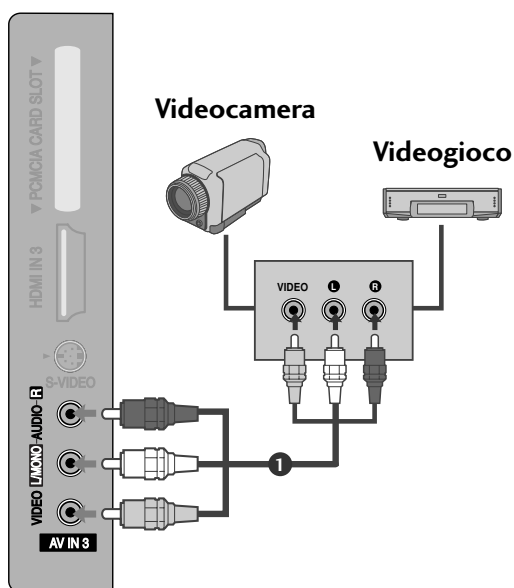

CONFIGURAZIONE DEI DISPOSITIVI ESTERNI

INSERIMENTO DEL MODULO CI

- Per prendere visione dei servizi codificati (a pagamento) in modalità TV digitale.
- Lo slot Common Interface non è presente in tutte le nazioni di importazione dei prodotti.

- 1 Inserire il modulo CI nello SLOT DELLA SCHEDA PCMCIA (Personal Computer Memory Card International Association) della TV come mostrato.

Per maggiori informazioni, consultare pag 54.

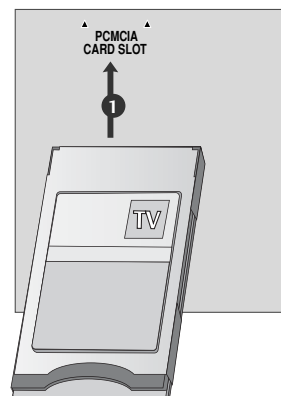

CONFIGURAZIONE DEL PC

Questa opzione garantisce la funzionalità Plug-and-Play che consente al PC di adattarsi in modo automatico alle impostazioni della TV.

Collegamento con cavo a 15 pin D-sub

- 1 Collegare l'uscita RGB del PC al jack **RGB IN (PC)** presente sull'impianto.
- 2 Collegare le uscite audio del decoder al jack **AUDIO IN (RGB/DVI)** presente sull'impianto.
- 3 Accendere il PC e l'impianto.
- 4 Selezionare la sorgente d'ingresso **RGB** con il pulsante **INPUT** presente sul telecomando.

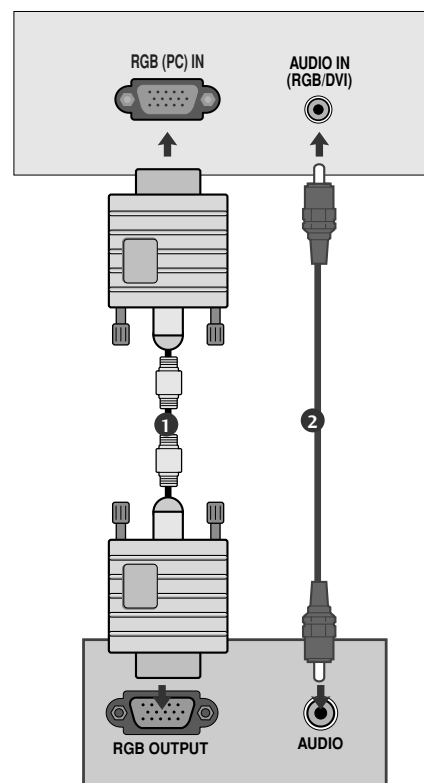

Quando si collega un HDMI ad un cavo DVI

- 1 Collegare l'uscita DVI del PC al jack **HDMI/DVI IN**, **HDMI/DVI IN 1 (DVI)** o **HDMI/DVI IN 1** presente sull'impianto.
- 2 Collegare le uscite audio del decoder al jack **AUDIO IN (RGB/DVI)** presente sull'impianto.
- 3 Accendere il PC e l'impianto.
- 4 Selezionare la sorgente d'ingresso **HDMI/DVI** o **HDMI 1** con il pulsante **INPUT** presente sul telecomando.

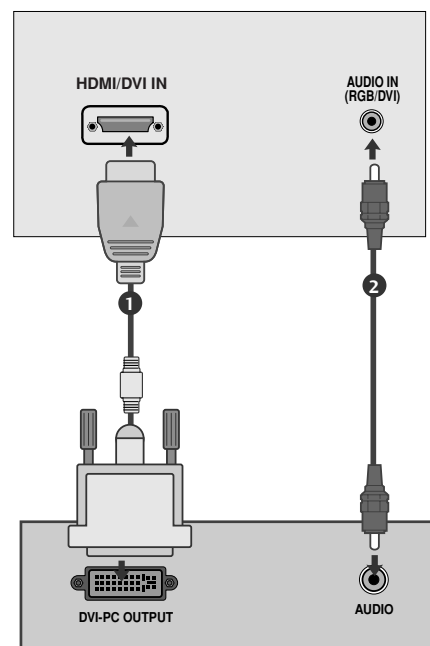

! NOTA

- ▶ Per apprezzare immagini dai colori vivaci ed un audio brillante, collegare il PC all'impianto.
- ▶ Evitare di lasciare immagini fisse sullo schermo dell'impianto per un periodo di tempo prolungato. Le immagini fisse potrebbero risultare impresse in modo permanente sullo schermo; utilizzare un salvaschermo quando è possibile.
- ▶ Collegare il PC alla porta RGB PC o HDMI IN (o HDMI/DVI IN) dell'impianto; modificare l'uscita della risoluzione del PC in modo adeguato.
- ▶ Potrebbe essere presente un disturbo a seconda a certe risoluzioni, con certi schemi verticali, valori di contrasto o luminosità nella modalità PC. Impostare quindi la modalità PC ad un'altra risoluzione o modificare la velocità di aggiornamento o regolare la luminosità e il contrasto nel menu fino a quando le immagini non risultano nitide. Se non è possibile modificare la velocità d'aggiornamento della scheda grafica, cambiare la scheda grafica del PC o richiedere consulenza al produttore della scheda grafica del PC.
- ▶ La forma dell'ingresso di sincronizzazione per le frequenze orizzontale e verticale è separata.
- ▶ Collegare il cavo del segnale dalla porta d'uscita del monitor del PC alla porta RGB (PC) dell'impianto o il cavo del segnale dalla porta d'uscita HDMI del PC alla porta HDMI IN (o HDMI/DVI IN) presente sull'impianto.
- ▶ Collegare il cavo audio del PC all'ingresso Audio presente sull'impianto. (I cavi audio non forniti in dotazione con l'impianto).
- ▶ Se si utilizza una scheda audio, regolare l'audio del PC in base alle esigenze.
- ▶ Questo impianto utilizza una soluzione Plug and Play VESA. L'impianto trasmette dati EDID al sistema del PC con un protocollo DDC. Il PC esegue una regolazione in modo automatico quando si utilizza questo impianto.
- ▶ Il protocollo DDC viene preimpostato per la modalità RGB (RGB analogico), HDMI (RGB digitale).
- ▶ Se necessario, regolare le impostazioni per Plug and Play in modo funzionale.
- ▶ Se la scheda grafica installata sul PC non supporta l'uscita RGB analogica e digitale allo stesso tempo, collegare solo RGB o HDMI per la visualizzazione del PC sull'impianto.
- ▶ Se la scheda grafica installata sul PC supporta l'uscita RGB analogica e digitale allo stesso tempo, impostare l'impianto su RGB o su HDMI (l'altra modalità viene impostata su Plug and Play in modo automatico dall'impianto).
- ▶ È possibile che la modalità DOS non funzioni a seconda della scheda video se si utilizza un cavo HDMI-DVI.
- ▶ Quando si utilizza troppo a lungo il cavo RGB-PC, si potrebbe verificare un disturbo sullo schermo. Si consiglia di utilizzare un cavo con una lunghezza inferiore ai 5 m. In questo modo si garantiscono immagini della migliore qualità.

CONFIGURAZIONE DEI DISPOSITIVI ESTERNI

Risoluzione supportata del display (solo 19/22LS4D*)

modalità RGB[PC], HDMI[PC]

Risoluzione	Frequenza orizzontale (KHz)	Frequenza verticale (Hz)
720x400	31,468	70,08
640x480	31,469	59,94
	37,684	75,00
800x600	37,879	60,31
	46,875	75,00
832x624	49,725	74,55
	48,363	60,00
1024x768	56,470	70,00
	60,123	75,029
	47,78	59,87
1280x768	47,72	59,8
1360x768	47,56	59,6
1280x1024	63,595	60,0
1440x900	55,5	59,90
1400x1050	64,744	59,948
1680x1050	65,16	59,94

● solo 19LS4D* (per 1440x900)

● solo 22LS4D* (per 1400x1050 e 1680x1050)

modalità HDMI[DTV]

Risoluzione	Frequenza orizzontale (KHz)	Frequenza verticale (Hz)
720x480	31,469	59,94
	31,5	60
720x576	31,25	50
1280x720	37,500	50
	44,96	59,94
	45	60
1920x1080	33,72	59,94
	33,75	60
	28,125	50,00
	26,97	23,97
	27	24
	33,716	29,976
	33,75	30,00
1920x1080	56,250	50
	67,43	59,94
	67,5	60

Risoluzione supportata del display

(solo 19/22/26/32/37/42LG30**, 32/37/42LG20**, 32/37/42/47/52LG5***)

modalità RGB[PC], HDMI[PC]

Risoluzione	Frequenza orizzontale (KHz)	Frequenza verticale (Hz)
720x400	31,468	70,08
640x480	31,469	59,94
	37,84	75,00
800x600	37,879	60,31
	46,875	75,00
832x624	49,725	74,55
	48,363	60,00
1024x768	56,470	70,00
	60,123	75,029
1280x768	47,78	59,87
1360x768	47,72	59,8
1366x768	47,56	59,6
1440x900	55,5	59,90
1400x1050	64,744	59,948
1680x1050	65,16	59,94
1280x1024	63,595	60,0
1920x1080	66,647	59,988

● solo 19LG30**

● solo 22LG30**

● solo 19LG30**, 37/42/47/52LG5***

● solo 37/42/47/52LG5***

modalità HDMI[DTV]

Risoluzione	Frequenza orizzontale (KHz)	Frequenza verticale (Hz)
720x480	31,469 / 31,5	59,94 / 60
720x576	31,25	50
1280x720	37,500	50
	44,96 / 45	59,94 / 60
	33,72 / 33,75	59,94 / 60
	28,125	50,00
1920x1080	26,97 / 27	23,97 / 24
	33,716 / 33,75	26,976 / 30,00
	56,250	50
	67,43 / 67,5	59,94 / 60

Risoluzione supportata del display

(solo 42/50PG10**, 42/50PG20**, 42/50/60PG30**)

modalità RGB[PC], HDMI[PC]

Risoluzione	Frequenza orizzontale (KHz)	Frequenza verticale (Hz)
720x400	31,468	70,08
640x480	31,469	59,94
800x600	37,879	60,31
1024x768	48,363	60,00
1280x768	47,78	59,87
1360x768	47,72	59,80
1920x1080	66,647	59,988

modalità HDMI[DTV]

Risoluzione	Frequenza orizzontale (KHz)	Frequenza verticale (Hz)
640x480	31,469	59,94
	31,469	60,00
720x480	31,47	59,94
	31,50	60,00
720x576	31,25	50,00
1280x720	37,50	50,00
	44,96	59,94
	45,00	60,00
	28,125	50,00
	33,72	59,94
	33,75	60,00
1920x1080	27,000	24,00
	33,75	30
	56,25	50,00
	67,433	59,94
	67,50	60

CONFIGURAZIONE DEI DISPOSITIVI ESTERNI

Configurazione dello schermo per la modalità PC

Ripristina schermo

Questa funziona nel seguente modo: RGB [PC].

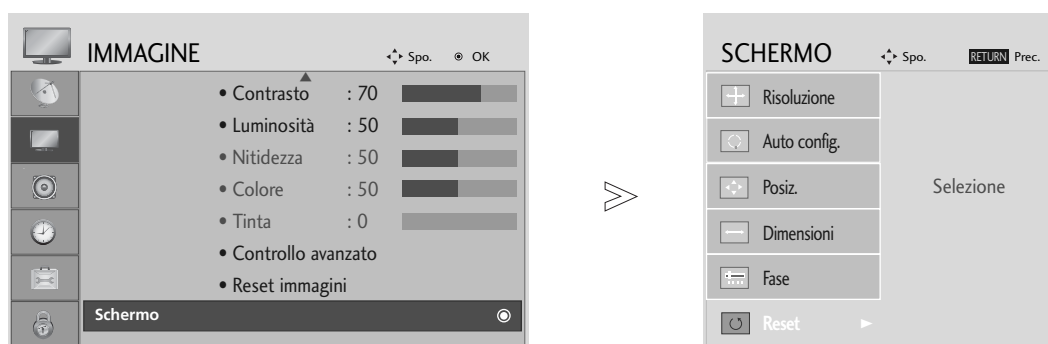

- 1   Selezionare **IMMAGINE**.
- 2   Selezionare **SCHERMO**.
- 3   Selezionare **Reset (Ripristina)**.
- 4   Selezionare **Sì**.
- 5  Esegui ripristina.

- Premere il pulsante **MENU** per tornare alla normale visione TV.
- Premere il tasto **RETURN** per tornare alla schermata di menu precedente.

Regolazione per la Posizione, Dimensione, Fase dello schermo

Se l'immagine non risulta chiara dopo la regolazione automatica e specialmente se il problema è rappresentato dai caratteri che vibrano, regolate la fase manualmente.

Questa funziona nel seguente modo: RGB [PC].



- 1   Selezionare **IMMAGINE**.
- 2   Selezionare **SCHERMO**.
- 3   Selezionare **Posiz.**, **Dimensioni** o **Fase**.
- 4    Effettuare le regolazioni necessarie.

- Premere il pulsante **MENU** per tornare alla normale visione TV.
- Premere il tasto **RETURN** per tornare alla schermata di menu precedente.

CONFIGURAZIONE DEI DISPOSITIVI ESTERNI

Selezione della risoluzione

Per visualizzare un'immagine normale, far corrispondere la risoluzione della modalità RTGB con la risoluzione della modalità PC.

Questa funziona nel seguente modo: RGB [PC].

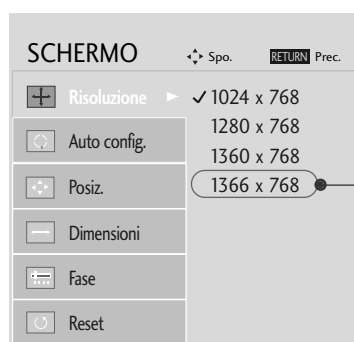
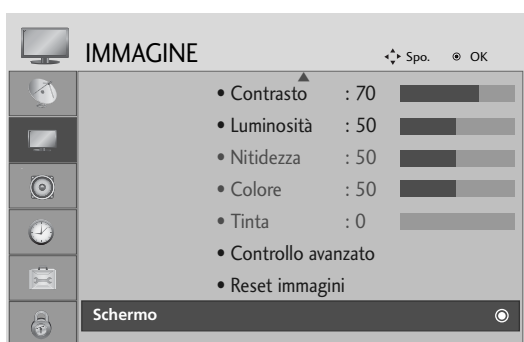

Tranne MODELLI DI TV AL PLASMA

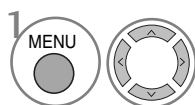

1 Selezionare **IMMAGINE**.

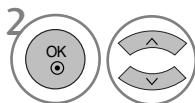

2 Selezionare **SCHERMO**.

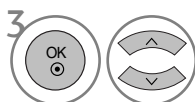

3 Selezionare **Risoluzione**.

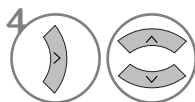

4 Selezionare la risoluzione desiderata.

- Premere il pulsante **MENU** per tornare alla normale visione TV.
- Premere il tasto **RETURN** per tornare alla schermata di menu precedente.

Configurazione automatica (solo in modalità RGB [PC])

Regolate automaticamente la posizione dell'immagine ed eliminate le immagini che saltano. Anche se l'immagine non è ancora corretta, il vostro Monitor sta funzionando bene ma ha bisogno di un'ulteriore regolazione.

Auto configure [Configurazione automatica]

Questa funzione è utile per la regolazione automatica della posizione dello schermo, dell'orologio e della fase. L'immagine visualizzata risulta instabile per alcuni secondi durante l'esecuzione della procedura di configurazione automatica.

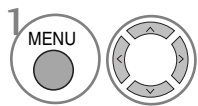
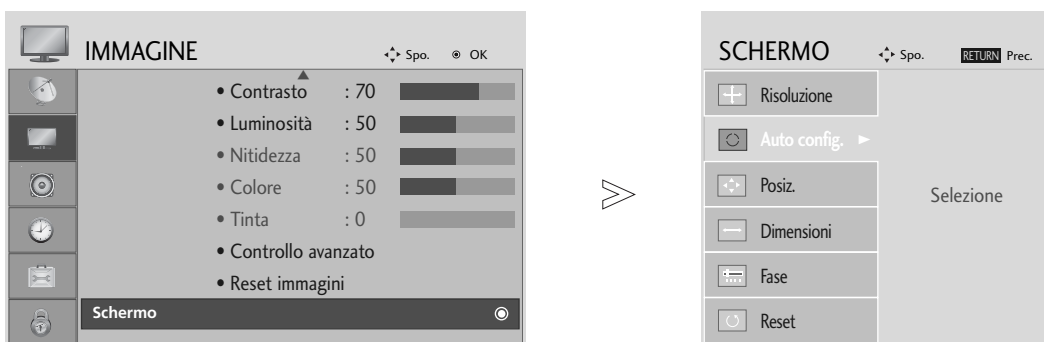

Selezionare **IMMAGINE**.

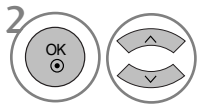

Selezionare **SCHERMO**.

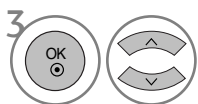

Selezionare **Auto config.**

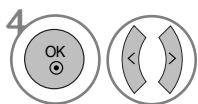

Selezionare **Sì**.



Esegui la Configurazione automatica

- Se la posizione delle immagini non è ancora corretta, tentare di eseguire la regolazione automatica ancora una volta.
- Se l'immagine necessita di essere nuovamente regolata dopo la regolazione automatica in RGB (PC), potete registrare la **Posiz.**, **Dimensioni** o **Fase**.

- Premere il pulsante **MENU** per tornare alla normale visione TV.
- Premere il tasto **RETURN** per tornare alla schermata di menu precedente.

GUARDARE LA TV / CONTROLLO PROGRAMMI

CONTROLLI DEL TELECOMANDO (solo 19/22LS4D*)

Quando si utilizza il telecomando, puntarlo verso il sensore del telecomando presente sul televisore.

GUARDARE LA TV / CONTROLLO PROGRAMMI

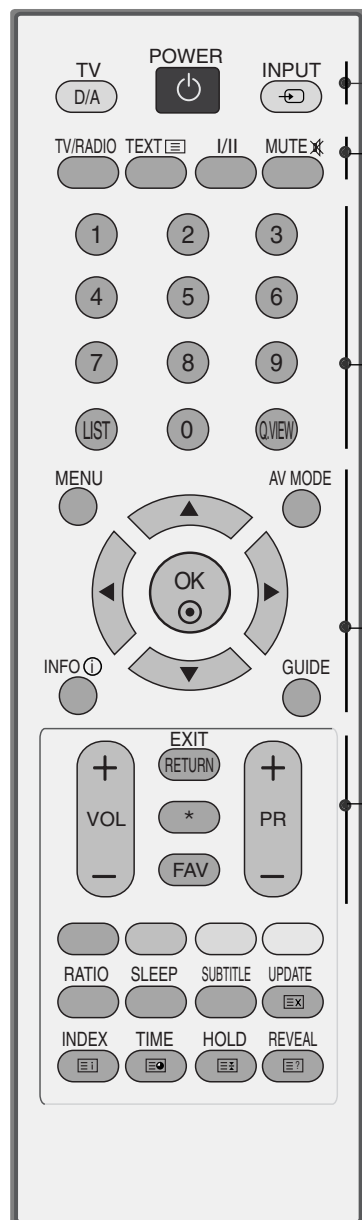

- POWER** Per accendere il televisore quando è in "standby" e riportarlo alla funzione di attesa.

INGRESSO D/A Seleziona la modalità digitale o analogica. Attiva l'apparecchio dalla modalità standby.

INPUT La modalità d'ingresso esterno ruota in sequenza regolare. Accende il set dalla funzione di standby.
- TV/RADIO** Seleziona il canale radio o TV in modalità digitale.

I/II Per selezionare l'uscita audio.

MUTE Per attivare e disattivare l'audio.
- Pulsanti numerici 0-9** Seleziona un programma. Seleziona gli elementi numerati in un menu.

LIST Per far apparire sullo schermo la tavola dei programmi.

Q.VIEW Per tornare al programma precedente.
- MENU** Per selezionare un menù.

MODO AV (MODO FOTO) Permette di aiutare e impostare immagini e suoni nella connessione di dispositivi AV.

INFO [info] Mostra le informazioni correnti dello schermo.

GUIDE [guida] Mostra l'elenco dei programmi.

THUMBSTICK (Su/Giu/Sinistra) Consente di navigare i menu visualizzati sullo schermo e di regolare le impostazioni di sistema in base alle proprie esigenze.

OK Per far accettare le vostre selezioni o far apparire sullo schermo il modo corrente.
- VOLUME +/-** Per regolare il volume.

RETURN(EXIT) Consente agli utenti di tornare indietro di un passaggio in un'applicazione interattiva, EPG o in un'altra funzione interattiva utenti.

* Nessuna funzione

FAV Visualizza il programma preferito selezionato.

Programme UP/DOWN Seleziona un programma.

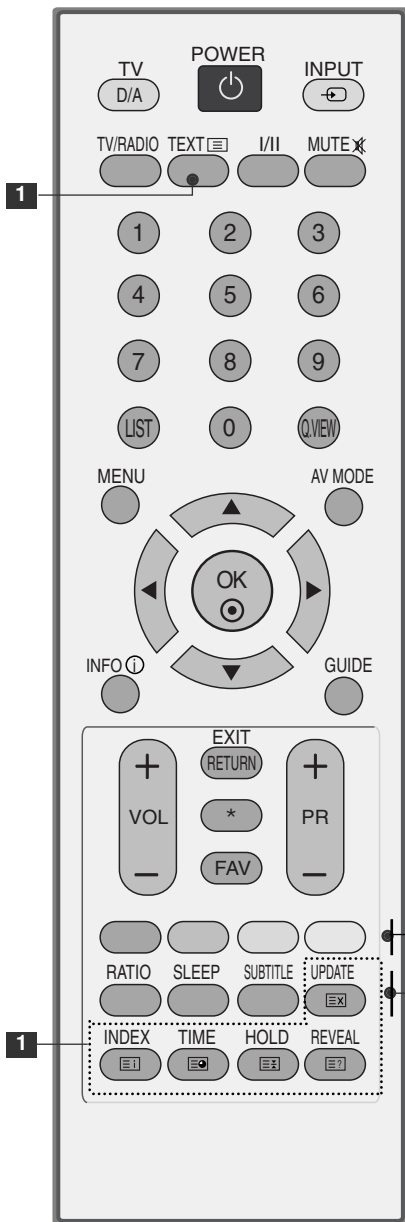

1 **TASTI** Questi tasti vengono utilizzati per il televideo.
DELTV Per maggiori dettagli vedere il paragrafo riguardante il televideo.

PULSANTI Questi pulsanti sono impiegati per il teletext. (solo per COLORATI modelli con TELETEXT) o Sistemazione programmi.

RATIO (RAPPORTO LARGHEZZA-ALTEZZA) Seleziona il formato dell'immagine desiderato.
SLEEP Per regolare lo spegnimento automatico.
SUBTITLE Richiama i sottotitoli preferiti in modalità digitale. [sottotitoli]

Inserimento delle pile

- Aprire il coperchietto del vano batterie sul retro del telecomando.
- Inserire due batterie AAA da 1.5V osservando la polarità corretta (+ con +, - con -). Non usare batterie vecchie e nuove allo stesso tempo.
- Chiudere il coperchietto.

GUARDARE LA TV / CONTROLLO PROGRAMMI

(solo 42/50PG10**)

GUARDARE LA TV / CONTROLLO PROGRAMMI

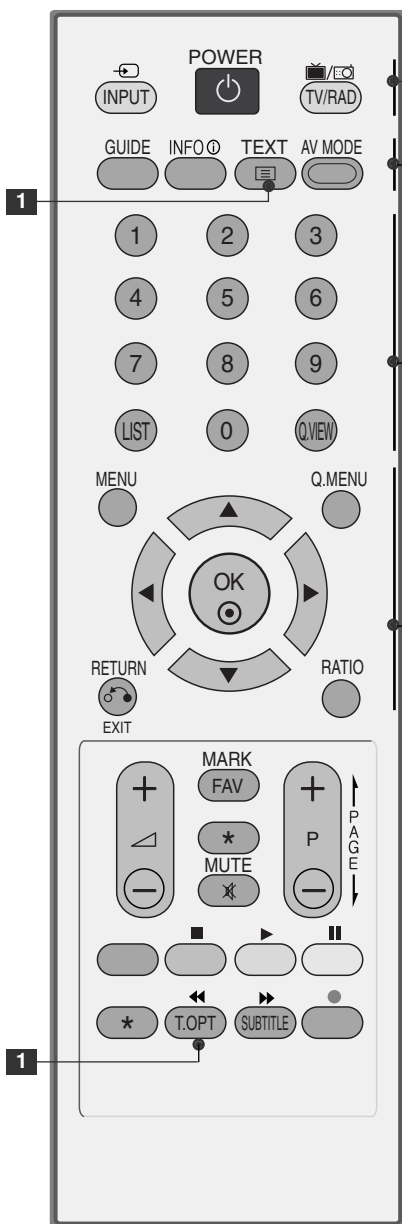

POWER Per accendere il televisore quando è in "standby" e riportarlo alla funzione di attesa.

INPUT La modalità d'ingresso esterno ruota in sequenza regolare. Accende il set dalla funzione di standby.

TV/RAD Seleziona canale Radio, TV, DTV.

GUIDE [guida] Mostra l'elenco dei programmi.

INFO [info] Mostra le informazioni correnti dello schermo.

1 TASTI DELTV Questi tasti vengono utilizzati per il televideo. Per maggiori dettagli vedere il paragrafo riguardante il televideo.

MODO AV (MODO FOTO) Permette di aiutare e impostare immagini e suoni nella connessione di dispositivi AV.

Pulsanti numerici 0-9 Seleziona un programma.
Seleziona gli elementi numerati in un menu.

LIST Per far apparire sullo schermo la tavola dei programmi.

Q.VIEW Per tornare al programma precedente.

MENU Per selezionare un menù.
Schiare sull'immagine dello schermo e tornare alla visualizzazione del TV visualizzandolo da qualsiasi menù.

Q.MENU Selezionare la sorgente menu rapido desiderato.

THUMBSTICK (Su/Giù/Sinistra) Consente di navigare i menu visualizzati sullo schermo e di regolare le impostazioni di sistema in base alle proprie esigenze.

OK Per far accettare le vostre selezioni o far apparire sullo schermo il modo corrente.

RETURN(EXIT) Permette all'utente di spostarsi indietro in un applicazione interattiva, EPG o altra funzione interattiva utente.

RATIO (RAPPORTO LARGHEZZA-ALTEZZA) Seleziona il formato dell'immagine desiderato.

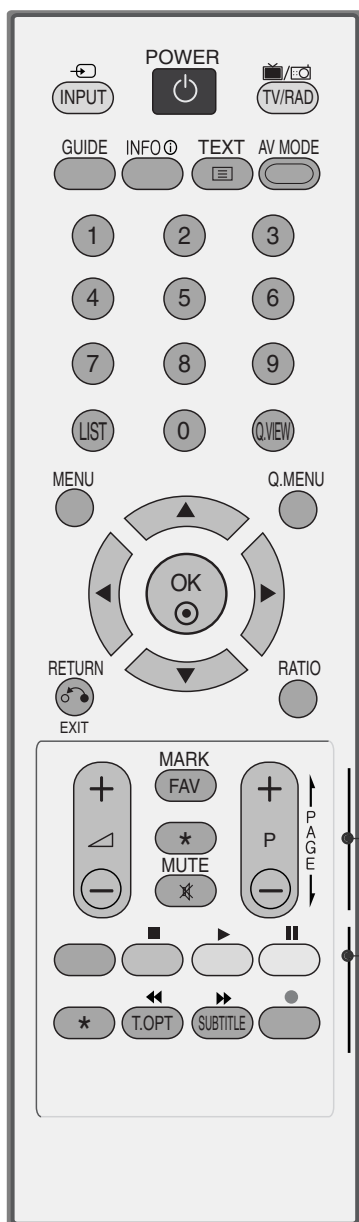

VOLUME UP /DOWN Per regolare il volume.

FAV Visualizza il programma preferito selezionato.

* Nessuna funzione

MUTE SwPer attivare e disattivare l'audio.

Programme UP/DOWN Seleziona un programma.

TASTI Questi tasti vengono utilizzati per il televideo.

DELTV Per maggiori dettagli vedere il paragrafo riguardante il televideo.

SUBTITLE [sottotitoli] Richiama i sottotitoli preferiti in modalità digitale.

Pulsanti di comando SIMPLINK Comandano simplink.

Inserimento delle pile

- Aprire il coperchietto del vano batterie sul retro del telecomando.
- Inserire due batterie AAA da 1.5V osservando la polarità corretta (+ con +, - con -). Non usare batterie vecchie e nuove allo stesso tempo.
- Chiudere il coperchietto.

GUARDARE LA TV / CONTROLLO PROGRAMMI

(Tranne 19/22LS4D*, 42/50PG10**)

GUARDARE LA TV / CONTROLLO PROGRAMMI



- 1**
 - MODE** Seleziona le modalità operative del telecomando.
 - POWER** Per accendere il televisore quando è in "standby" e riportarlo alla funzione di attesa.
 - INPUT** La modalità d'ingresso esterno ruota in sequenza regolare. Accende il set dalla funzione di standby.
 - TV/RAD** Seleziona canale Radio, TV, DTV.
 - RATIO(RAPPORTO LARGHEZZA-ALTEZZA)** Seleziona il formato dell'immagine desiderato.
 - Q. MENU** Selezionare la sorgente menu rapido desiderato.
 - MENU** Per selezionare un menù. Schiarire sull'immagine dello schermo e tornare alla visualizzazione del TV visualizzandolo da qualsiasi menù.
 - GUIDE [guida]** Mostra l'elenco dei programmi.
 - THUMBSTICK (Su/Giù/Sinistra)** Consente di navigare i menu visualizzati sullo schermo e di regolare le impostazioni di sistema in base alle proprie esigenze.
 - OK** Per far accettare le vostre selezioni o far apparire sullo schermo il modo corrente.
 - RETURN(EXIT)** Permette all'utente di spostarsi indietro in un'applicazione interattiva, EPG o altra funzione interattiva utente.
 - INFO [info]** Mostra le informazioni correnti dello schermo.
 - MODO AV (MODO FOTO)** Permette di aiutare e impostare immagini e suoni nella connessione di dispositivi AV.
 - PULSANTI COLORATI** Questi pulsanti sono impiegati per il teletext. (solo per modelli con TELETEXT) o Sistemazione programmi.

- 2**
 - TASTI DELTV** Questi tasti vengono utilizzati per il televideo. Per maggiori dettagli vedere il paragrafo riguardante il televideo.
 - SUBTITLE [sottotitoli]** Richiama i sottotitoli preferiti in modalità digitale.

- 3**
 - SIMPLINK** visualizza un elenco di dispositivi AV collegati alla TV. Quando si seleziona questo pulsante, il menu Simplink viene visualizzato su schermo



VOLUME +/- Per regolare il volume.

FAV Visualizza il programma preferito selezionato

MUTE Per attivare e disattivare l'audio.

Programme ^ v Seleziona un programma.

PAGINA SU/GIÙ Scorre da una serie completa di una schermata di informazioni alla successiva.

Pulsanti numerici 0-9 Seleziona gli elementi numerati in un menu.

LIST Per far apparire sullo schermo la tavola dei programmi.

Q.VIEW Per tornare al programma precedente.

Pulsanti di comando SIMPLINK

Inserimento delle pile

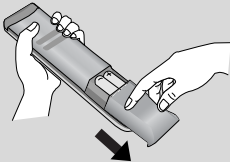

- Aprire il coperchietto del vano batterie sul retro del telecomando.
- Inserire due batterie AAA da 1.5V osservando la polarità corretta (+ con +, - con -). Non usare batterie vecchie e nuove allo stesso tempo.
- Chiudere il coperchietto.

GUARDARE LA TV / CONTROLLO PROGRAMMI

ACCENSIONE DELLA TV

- Una volta accesa la TV, è possibile utilizzare le sue caratteristiche.

- 1 Collegare innanzitutto il cavo d'alimentazione elettrica in modo corretto. Questo punto la TV passa alla modalità standby.
- 2 Nella modalità standby premere il pulsante \odot / I, INPUT o P \wedge \vee (o PR \blacktriangle \blacktriangledown) sulla TV o premere il pulsante POWER, INPUT, D/A, P \wedge \vee (o (PR + - o P + -)) un pulsante numerico sul telecomando per accendere la TV.

Configurazione d'inizializzazione

Se il menu OSD (On Screen Display) viene visualizzato sullo schermo dopo l'accensione della TV, potete regolare la Lingua, Modo selezione, Paese, Fuso orario, Sintonia programmi automatica.

Nota:

- a. La visualizzazione viene rimossa in modo automatico dopo 40 secondi circa a meno che non si preme un pulsante.
- b. Premere il pulsante RETURN per passare dall'OSD corrente all'OSD precedente.
- c. Per i paesi in cui non ci sono standard di trasmissione DTV confermati, alcune funzioni DTV possono non funzionare, dipendendo dall'ambiente di trasmissione DTV.
- d. La modalità "Home" è ideale per la visione in ambienti domestici ed è la modalità di base di questo TV.
- e. La modalità "Nel negozio (Shop)" è stata disegnata appositamente per l'ambiente negozio. Nella modalità "Shop" la qualità video impostata dal produttore viene attivata dopo un periodo specificato di cambi casuali di qualità video da parte dell'utente.
- f. È possibile cambiare modalità (Home, Shop) eseguendo un ripristino ai valori predefiniti (impostazione iniziale) nel menu OPTION.

SELEZIONE DEL PROGRAMMA

- 1 Premere il pulsante P \wedge \vee (o (PR + - o P + -)) o i pulsanti numerici per selezionare il numero di un programma.

REGOLAZIONE DEL VOLUME

- 1 Premere il pulsante VOL + - (o \blacktriangle + -) volume.

Se si desidera disattivare l'audio, premere il pulsante MUTE.

È possibile annullare questa funzione premendo il pulsante MUTE, VOL + - (o \blacktriangle + -) o I/II.

SELEZIONE E REGOLAZIONE DEI MENU VISUALIZZATI

Il menu OSD (On Screen Display) della TV potrebbe risultare leggermente diverso da quello rappresentato nel manuale.

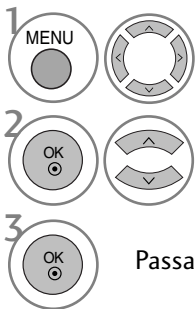
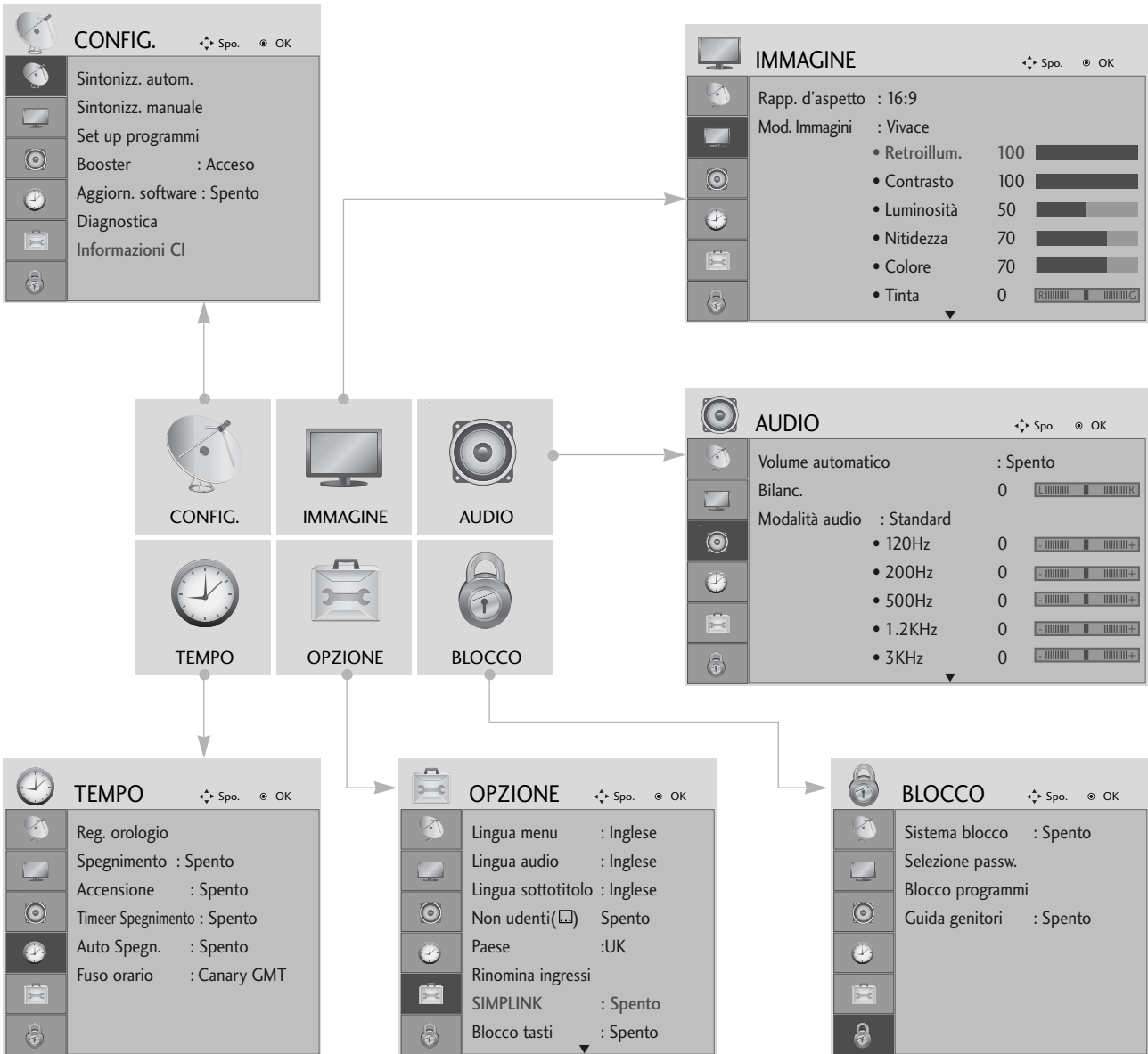

1 Visualizza ciascun menu.

2 Seleziona una voce del menu

3 Passa al menu di popup.

- Premere il pulsante **MENU** per tornare alla normale visione TV.
- Premere il tasto **RETURN** per tornare alla schermata di menu precedente.

GUARDARE LA TV / CONTROLLO PROGRAMMI

SINTONIZZAZIONE AUTOMATICA DEI PROGRAMMI

Utilizzare questa funzione per individuare e memorizzare in modo automatico tutti i programmi.

Quando si avvia la programmazione automatica, tutte le informazioni di servizio memorizzate in precedenza vengono eliminate.

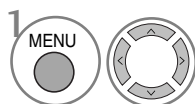
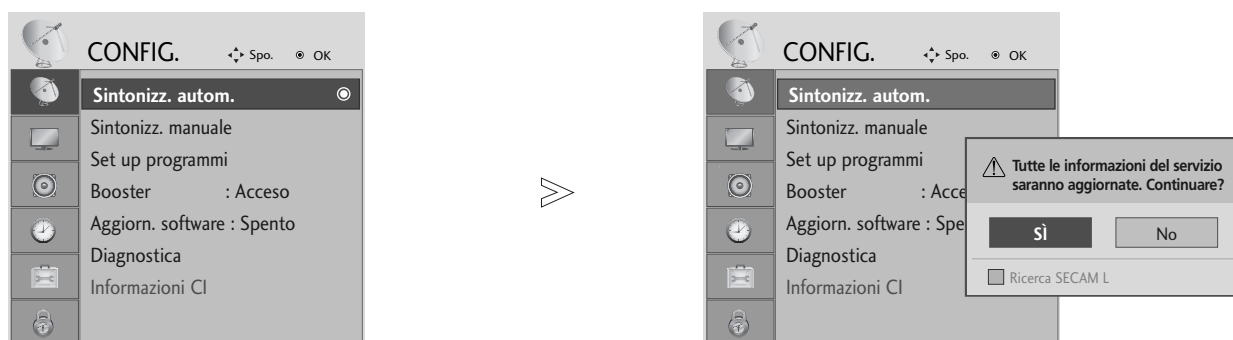

Selezionare **CONFIG..**

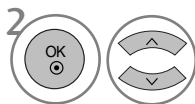

Selezionare **Sintonizz. autom..**

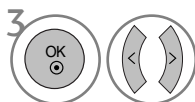

Selezionare **Sì**.



Eeguire Sintonia automatica

- Utilizzare i pulsanti numerici per inserire una password a 4 cifre in **Sistema blocco 'Acceso** [blocco di sistema / on]'.
• Se si desidera continuare la sintonizzazione automatica, selezionare **Sì** con il pulsante < > Quindi premere il pulsante OK. Altrimenti selezionare **No**.

- Premere il pulsante **MENU** per tornare alla normale visione TV.
- Premere il tasto **RETURN** per tornare alla schermata di menu precedente.

SINTONIZZAZIONE MANUALE DEI PROGRAMMI (MODALITÀ DIGITALE)

La sintonizzazione manuale consente di aggiungere in modo manuale un programma all'elenco dei programmi.

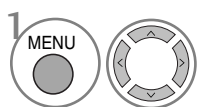
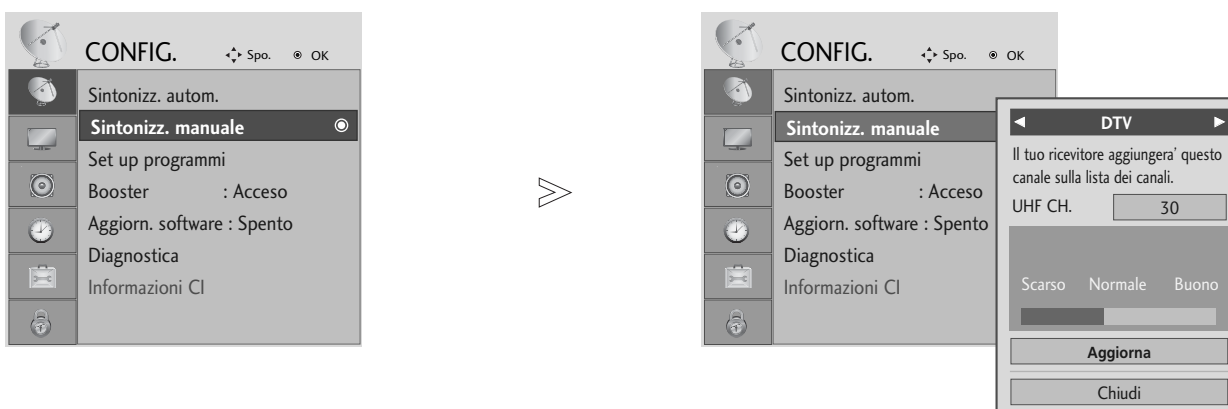

Selezionare **CONFIG..**

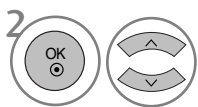

Selezionare **Sintonizz. manuale.**

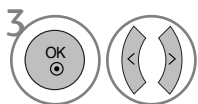

Selezionare **DTV.**

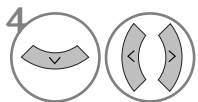

Selezionare il numero di canale desiderato.

- Utilizzare i pulsanti numerici per inserire una password a 4 cifre in **Sistema blocco 'Acceso [blocco di sistema / on]'**.

- Premere il pulsante **MENU** per tornare alla normale visione TV.
- Premere il tasto **RETURN** per tornare alla schermata di menu precedente.

GUARDARE LA TV / CONTROLLO PROGRAMMI

SINTONIZZAZIONE MANUALE DEI PROGRAMMI (MODALITÀ ANALOGICA)

La programmazione manuale vi permette di sintonizzare manualmente e mettere in ordine le stazioni nella sequenza da voi desiderata.

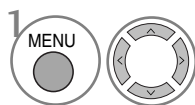
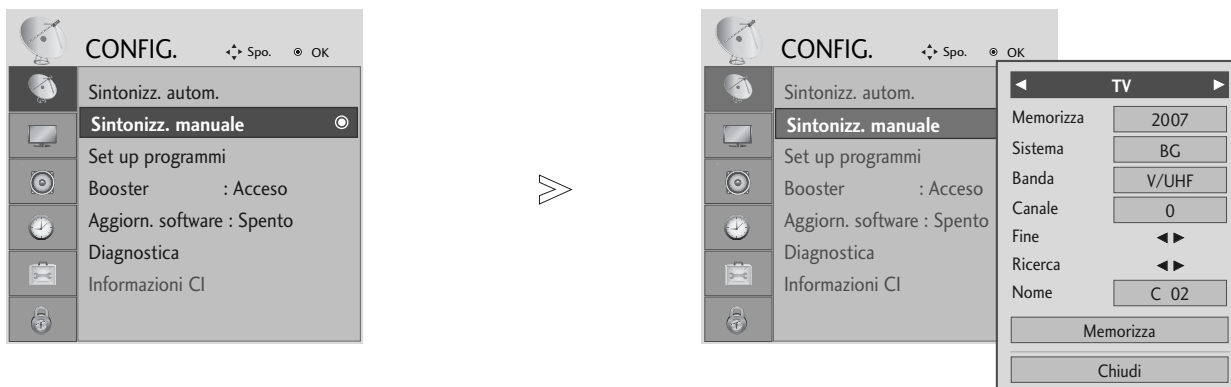

1 Selezionare **CONFIG..**

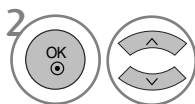

2 Selezionare **Sintonizz. manuale.**

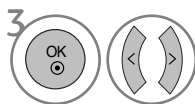

3 Selezionare **TV.**

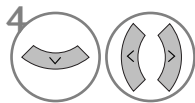

4 Selezionare il numero di programma desiderato su.

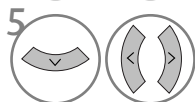

5 Selezionare un sistema TV.

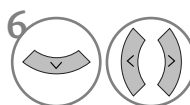

6 Selezionare **V/UHF o Cavo.**

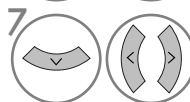

7 Selezionare il numero di canale desiderato.

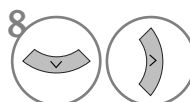

8 Avvia la ricerca.

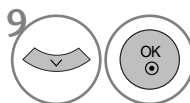













9 Selezionare **Store (Memorizza)**

- Premere il pulsante **MENU** per tornare alla normale visione TV.
- Premere il tasto **RETURN** per tornare alla schermata di menu precedente.

- Utilizzare i pulsanti numerici per inserire una password a 4 cifre in **Sistema blocco 'Acceso [blocco di sistema / on]'**.
 - L** : SECAM L/L (Francia)
 - BG** : PALB/G, SECAM B/G (Europa/Europa Orientale/Asia/Nuova Zelanda/Medio Oriente/ Africa/Australia)
 - I** : PALI/II (GB/Irlanda/Hong Kong/Sud Africa)
 - DK** : PALD/K, SECAM D/K (Europa Orientale/Cina/ Africa/CIS)
- Per memorizzare un altro canale, ripetere i punti da 4 a 9.

■ Assegnazione di nomi alle stazioni

È possibile assegnare i nomi delle stazioni utilizzando cinque caratteri per ogni numero di programma.

<p>1   Selezionare CONFIG..</p> <p>2   Selezionare Sintonizz. manuale.</p> <p>3   Selezionare TV.</p> <p>4   Selezionare Nome.</p>	<p>5   Selezionare la posizione ed effettuare la scelta del secondo carattere e così via. Potete usare l'alfabeto da A a Z, i numeri da 0 a 9, +/- e spazio.</p> <p>6   Selezionare Chiudi</p> <p>7   Selezionare Store(Memorizza)</p>
--	---

■ Sintonia di precisione

La sintonizzazione fine è solitamente necessaria soltanto se il segnale è debole.

<p>1   Selezionare CONFIG..</p> <p>2   Selezionare Sintonizz. manuale.</p> <p>3   Selezionare TV.</p>	<p>4  Selezionare Fine.</p> <p>5  Sintonia fine per il migliore suono e immagine.</p> <p>6   Selezionare Store(Memorizza)</p>
--	--

- Premere il pulsante **MENU** per tornare alla normale visione TV.
- Premere il tasto **RETURN** per tornare alla schermata di menu precedente.

GUARDARE LA TV / CONTROLLO PROGRAMMI

MODIFICA PROGRAMMI

Quando si salta un numero della programmazione, significa che non è stato possibile selezionarlo con il pulsante P ^ v (o (PR + - o P + -)) durante la visione della TV.

Se si desidera selezionare il programma saltato, inserire direttamente il numero del programma con i pulsanti **NUMERICI** o selezionarlo nel menu Programme edit [modifica programma].

Questa funzione consente di saltare i programmi memorizzati.

Lo spostamento di un numero di programma tramite il tasto GIALLO è disponibile in solo alcuni paesi

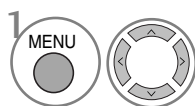
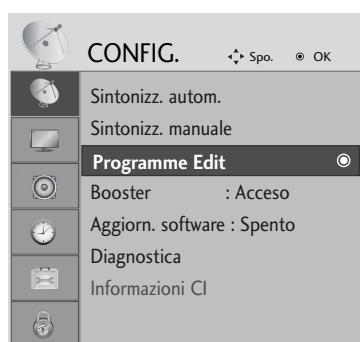

1 Selezionare **CONFIG.**

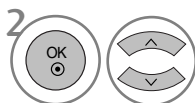

2 Selezionare **Set up programmi.**



3 Attivare la **Set up programmi.**



4 Selezionare un programma da memorizzare o saltare.

- Utilizzare i pulsanti numerici per inserire una password a 4 cifre in **Sistema blocco 'Acceso [blocco di sistema / on]'**.

- Premere il pulsante **MENU** per tornare alla normale visione TV.
- Premere il tasto **RETURN** per tornare alla schermata di menu precedente.

(NEL MODO DTV/RADIO)

■ Per saltare un numero di programma



Seleziona un numero programma da saltare.



Il numero di programma da saltare diventa blu.



Rilascia il programma saltato.

- Quando un numero di programma viene saltato significa che non potrete selezionarlo utilizzando il tasto **P** ^ v (o (PR + - o P + -)) durante i normali programmi TV.
- Se si desidera selezionare il programma saltato, inserire in modo diretto il numero del programma con i pulsanti NUMERICI o selezionarlo in programma edit [modifica programma] o EPG.

■ Selezione dei programmi preferiti



Seleziona il numero del programma preferito.

- Automaticamente includerà il programma selezionato nell'elenco dei vostri programmi preferiti.

GUARDARE LA TV / CONTROLLO PROGRAMMI

(NEL MODO TV)



Questa funzione vi permette di cancellare o saltare i programmi memorizzati.

■ Ordinamento automatico

- 1  **GREEN**
[verde] Avvia Ordinamento automatico.





• Dopo avere attivato la modalità di ordinamento automatico, non potrete più modificare programmi.

■ Per cancellare un programma



- 1  Seleziona un numero programma da eliminare.
- 2  **RED**
[rosso] Il numero del programma da eliminare diventa rosso.
- 3  **RED**
[rosso] Rilascia il programma eliminato.

• Selezionato è cancellato, tutti i programmi seguenti avanzano di una posizione.

■ Per spostare un programma



- 1  Seleziona un numero programma da spostare.
- 2  **YELLOW**
[giallo]  Il numero del programma da spostare diventa GIALLO.
- 3  **YELLOW**
[giallo] Rilascia il programma spostato.

■ Per saltare un numero di programma

- 1  Seleziona un numero programma da saltare.
- 2  **BLUE**
[blu] Il numero di programma da saltare diventa blu.
- 3  **BLUE**
[blu] Rilascia il programma saltato.

• Quando un numero di programma viene saltato significa che non potrete selezionarlo utilizzando il tasto **P** ^ v (o **PR + -** o **P + -**) durante i normali programmi TV.
• Se volete selezionare il programma saltato, inserite direttamente il numero di programma con i tasti **NUMERICI** o selezionatelo nel menù Riordino dei Programmi o Tavola.

■ Selezione dei programmi preferiti

- 1   **FAV** Seleziona il numero del programma preferito.

• Il programma selezionato verrà aggiunto all'elenco dei programmi preferiti.

BOOSTER (MODALITÀ DIGITALE)

Se la ricezione è scadente impostare il Booster su Acceso.

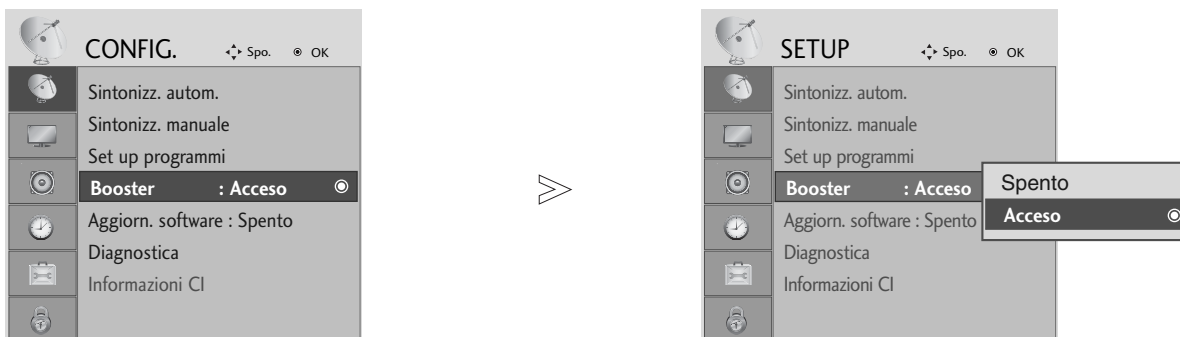

-   Selezionare **CONFIG.**
-   Selezionare **Booster.**
-   Selezionare **Acceso** o **Spento.**
-  Salva.

- Premere il pulsante **MENU** per tornare alla normale visione TV.
- Premere il tasto **RETURN** per tornare alla schermata di menu precedente.

GUARDARE LA TV / CONTROLLO PROGRAMMI

AGGIORNAMENTO SOFTWARE

Aggiornamento software [Software Update] indica che è possibile scaricare il software attraverso il sistema di trasmissione digitale terrestre.

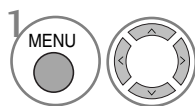
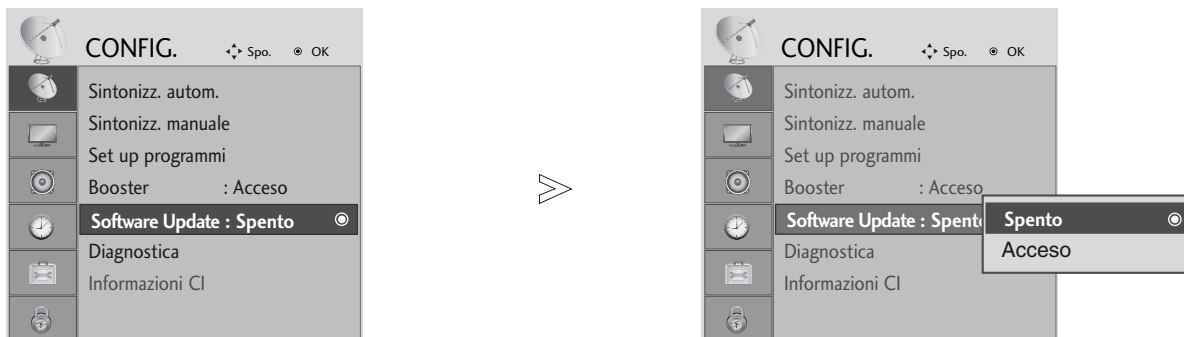

1 Selezionare **CONFIG.**

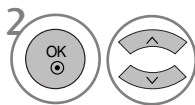

2 Selezionare **Aggiorn. software.**

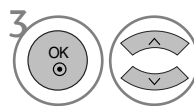

3 Selezionare **Acceso** o **Spento.**

• Se si seleziona **Acceso**, viene visualizzata una finestra di dialogo per la conferma dell'utente che informa sulla disponibilità del nuovo software.



4 Salva.

* Impostazione "Aggiorn. software" [aggiornamento software]

Saltuariamente, una trasmissione di informazioni digitali aggiornate visualizzerà il seguente menu sullo schermo del TV.

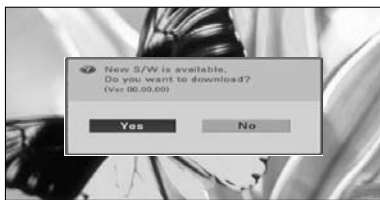

Quando il menu Software Update è "Off(Spento)", viene visualizzato il messaggio per attivarlo.

Selezionare **Si** con il pulsante < > e quando viene visualizzata la seguente immagine.

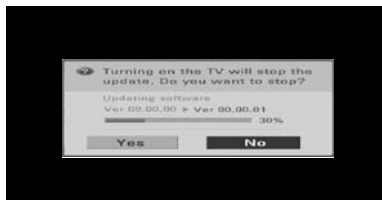

Il download viene avviato dopo lo spegnimento.

Se si accende il dispositivo durante l'aggiornamento, viene visualizzato lo stato di avanzamento.

Al termine dell'aggiornamento software, il sistema si riavvia.

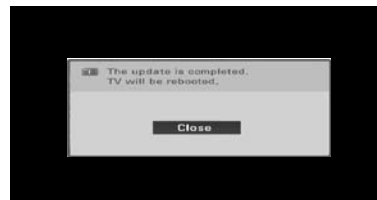

- Durante il progresso aggiornamento software, prestare attenzione alle seguenti indicazioni:

- Non è necessario interrompere l'alimentazione dell'impianto.
- Non è necessario disattivare l'impianto.
- Non è necessario scollegare l'antenna.
- Dopo l'aggiornamento del software, è possibile confermare la versione del software aggiornato nel menu Diagnostics [diagnostica].

DIAGNOSTICS [DIAGNOSTICA] (MODALITÀ DIGITALE)

Questa funzione consente di prendere visione del Produttore, Modello/Tipo, Numero di serie e Versione del software.

Vengono visualizzate le informazioni e la forza del segnale del MUX attivato.

Vengono visualizzate le informazioni del segnale ed in nome del servizio del MUX selezionato.

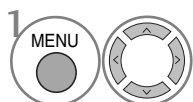

Selezionare **CONFIG.**

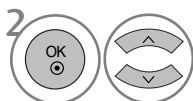

Selezionare **Diagnostica.**



Visualizza costruttore, Modello/Tipo, Numero seriale e Versione del software.

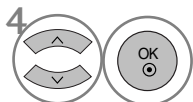

Visualizza le informazioni del canale.

- Premere il pulsante **MENU** per tornare alla normale visione TV.
- Premere il tasto **RETURN** per tornare alla schermata di menu precedente.

GUARDARE LA TV / CONTROLLO PROGRAMMI

INFORMAZIONI SU CI (COMMON INTERFACE [INTERFACCIA COMUNE])

Questa funzione consente di prendere visione di alcuni servizi codificati (servizi a pagamento). Se si rimuove il modulo CI, non è possibile prendere visione dei servizi a pagamento. Quando il modulo viene inserito nello slot CI, è possibile accedere al menu del modulo. Per acquistare i moduli e le schede smart, contattare il rivenditore responsabile della fornitura. Non inserire e rimuovere spesso i moduli CAM dall'impianto. Si potrebbero provocare danni. Quando l'impianto è attivato dopo aver inserito il modulo CI, spesso non è possibile sentire l'audio.

Potrebbe essere visualizzata un'immagine irrealistica a seconda del modulo CI e della scheda smart.

La funzione CI (Interfaccia comune) può non essere applicata sulla base del paese in cui avviene la trasmissione.

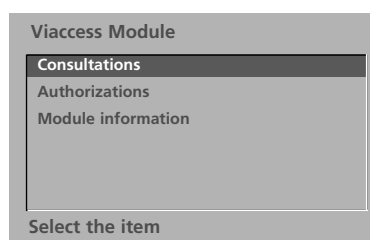
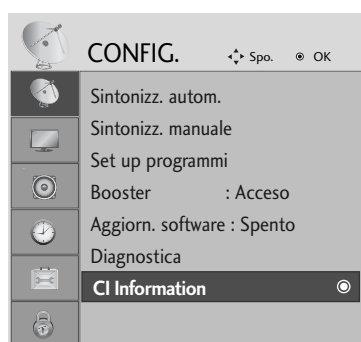

- Questo OSD è da intendersi solo a scopo illustrativo e le opzioni dei menu ed il formato dello schermo cambieranno a seconda del fornitore dei servizi a pagamento.
- L'utente può applicare modifiche alla possibile modificare la schermata del menu ed il servizio di CI (Common Interface [interfaccia comune]) fornito dal rivenditore.



Selezionare **CONFIG..**



Selezionare **Informazioni CI.**



Selezionare l'elemento desiderato: Informazioni del modulo, informazioni sulla smart card, scaricamento software lingua ecc.



Salva.

- Premere il pulsante **MENU** per tornare alla normale visione TV.
- Premere il tasto **RETURN** per tornare alla schermata di menu precedente.

DEFINIZIONE DELLA TABELLA PROGRAMMI

Potete controllare i programmi memorizzati visualizzando sul display la tavola dei programmi.

 Visualizzato con il programma bloccato.

■ Visualizzazione sul display della tavola dei programmi



Visualizza l'ELENCO DEI PROGRAMMI.

- Potreste trovare dei programmi illuminati in blu. Sono quelli installati nel modo iRiordino dei Programmi.
- Alcuni programmi con il numero di canale visualizzabile nella tavola dei programmi indicano che non c'è nessun numero di stazione assegnato.

■ Per selezionare un programma nella tavola dei programmi



Selezionare un programma.



Passare al numero di programma selezionato.

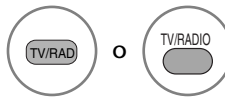

Partendo dal programma che state attualmente guardando, la modalità cambia da TV a DTV a Radio.

■ Per sfogliare una tavola di programma

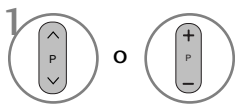

Gira le pagine.



Torna alla normale visione TV.

■ Visualizzazione del tabulato programmi preferiti



Visualizza la tabella dei Programmi Preferiti.

GUARDARE LA TV / CONTROLLO PROGRAMMI

(TRANNE 19/22LS4D*, 42/50PG10**)

Funziona solo con la periferica con logo SIMPLINK. Controllare il logo SIMPLINK.

Se utilizzato con dispositivi di altri produttori con la funzione HDMI-CEC, non è garantito il funzionamento corretto.

Questa operazione consente di controllare e riprodurre altri dispositivi collegati al TV con il cavo HDMI senza altri cavi ed impostazioni.

Se non si desidera il menu SIMPLINK, selezionare **Spento**.

La funzione SIMPLINK non è supportata dall'input HDMI IN 3.

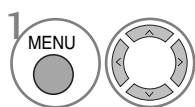
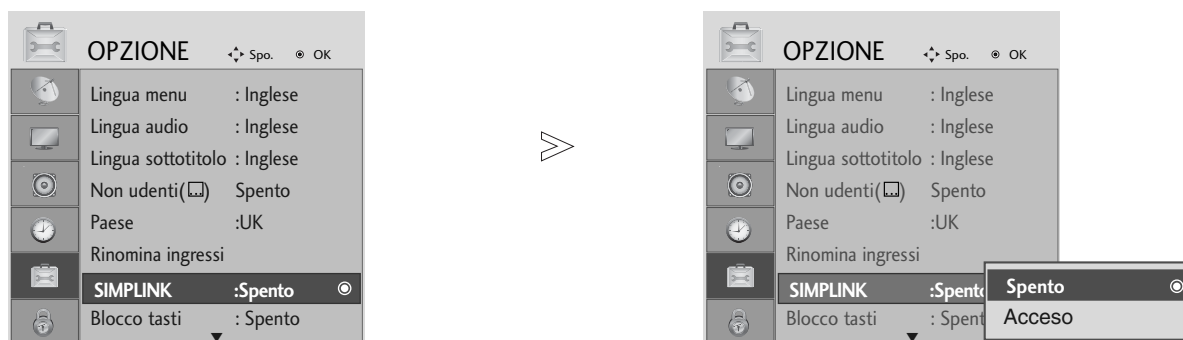

1 Selezionare **OPZIONE**.

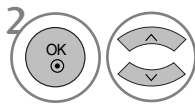

2 Selezionare **SIMPLINK**.

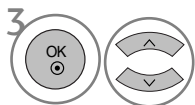

3 Selezionare **Acceso** o **Spento**.



4 Salva.

- Premere il pulsante **MENU** per tornare alla normale visione TV.
- Premere il tasto **RETURN** per tornare alla schermata di menu precedente.

NOTA

- ▶ Connettere il cavo HDMI/DVI IN o terminale (HDMI output) sul retro della periferica SIMPLINK del terminale HDMI IN.
- ▶ Per il Home theater con funzione SIMPLINK, dopo avere connesso il terminale HDMI con il metodo di cui sopra, connettere il cavo DIGITAL AUDIO OUT al terminale DIGITAL AUDIO IN sul retro della TV e il terminale OPTICAL sul retro della periferica SIMPLINK.
- ▶ Quando si usa la periferica esterna con SIMPLINK, premere il pulsante TV del pulsante MODE del telecomando e poi usare.
- ▶ Quando la sorgente di ingresso viene passata all'altra con il pulsante INPUT del telecomando o altro, la periferica in funzione con SIMPLINK si ferma.
- ▶ Quando si seleziona o utilizza i mezzi della periferica con la funzione Home theater, l'altoparlante viene automaticamente passato all'altoparlante HT (ascolto con Home theater).

Funzioni SIMPLINK

Riproduzione di registrazioni/dischi

Controllare gli apparecchi AV connessi premendo i pulsanti \wedge \vee \lt \gt , OK, \blacktriangleright , \blacksquare , II , \ll e \gg . (Il pulsante \bullet non fornisce queste funzioni.)

Riproduzione diretta

Dopo il collegamento dei dispositivi AV alla TV, è possibile controllare in modo diretto i dispositivi e riprodurre contenuti multimediali senza ulteriori impostazioni.

Selezionare il dispositivo AV

Consente di selezionare uno dei dispositivi AV collegati alla TV ed avviare la riproduzione.

Spegnimento di tutti i dispositivi

Quando si spegne la TV, tutti i dispositivi collegati vengono disattivati.

Cambiare l'uscita audio

Offre un metodo semplice per cambiare l'uscita audio.

Alimentazione Sync attiva

Quando si riproduce dall'apparecchio AV connesso, la TV si accende automaticamente.

*** I dispositivi collegati alla TV con il cavo HDMI, ma non supporta Simplink, non offre questa funzione.**

SIMPLINK Menu

Premere il pulsante \wedge \vee \lt \gt quindi il pulsante OK per selezionare la sorgente SIMPLINK desiderata.

- 1 **Visione della TV:** : passare al canale TV precedente a prescindere dalla modalità corrente.
- 2 **Riproduzione dei DISCHI:** selezionare e riprodurre i dischi. Quando i dischi multipli, i titoli dei dischi sono visualizzati in modo pratico nella parte inferiore dello schermo.
- 3 **Riproduzione VCR:** riprodurre e controllare il VCR collegato.
- 4 **Riproduzione registrazioni HDD:** riprodurre e controllare le registrazioni memorizzate in HDD.
- 5 **Uscita audio all'home theatre/Uscita audio alla TV:** selezionare l'home theatre o al diffusore della TV per l'uscita audio.

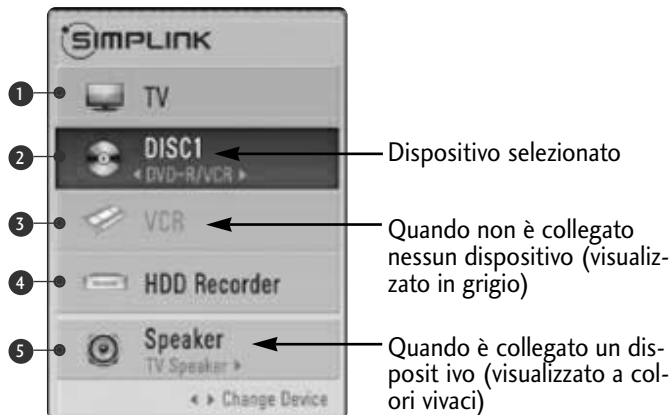







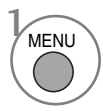

- Home theater: supportato solo uno alla volta
- DVD, registratore: supportati fino a tre alla volta
- VCR: supportato solo uno alla volta

GUARDARE LA TV / CONTROLLO PROGRAMMI

INPUT LABEL [ETICHETTA INGRESSO]

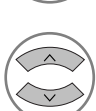
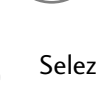
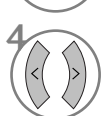

-   Selezione **OPZIONE**
-    Selezione **Rinomina ingressi.**
-    Selezionare la sorgente.
-   Selezionare l'etichetta.

- Solo per 19/22LS4D*, 42/50PG10**

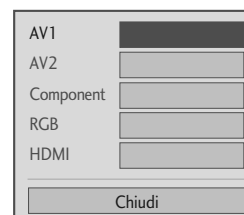

- Premere il pulsante **MENU** per tornare alla normale visione TV.
- Premere il tasto **RETURN** per tornare alla schermata di menu precedente.

MODO AV

Potete selezionare le immagini e audio ottimali quando si connettono gli apparecchi AV all'ingresso esterno.

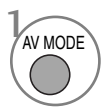
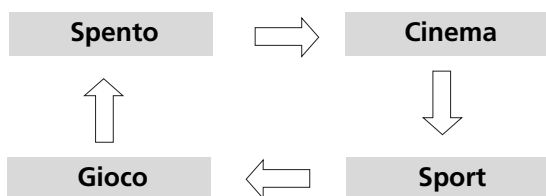

1 Selezionare la sorgente.



- Se selezionate il modo **Cinema** in **Modo AV**, il modo **Cinema** verrà selezionato sia per il **Modo immagine** che per il **Modo audio** rispettivamente nel menu **IMMAGINE** e nel menu **AUDIO**.
- Se si seleziona "**Spento**" nel **Modo AV**, vengono selezionati le immagini selezionate in primo luogo.

EPG (ELECTRONIC PROGRAMME GUIDE [GUIDA ELETTRONICA AI PROGRAMMI]) (MODALITÀ DIGITALE)

Questo sistema dispone di EPG (Electronic Programme Guide [guida elettronica ai programmi]) per facilitare la navigazione in tutte le possibili opzioni di visualizzazione.

EPG offre informazioni, come ad esempio gli elenchi dei programmi, gli orari d'inizio e conclusione per tutti i servizi disponibili. Inoltre, le informazioni dettagliate sul programma sono spesso disponibili nell'EPG: la disponibilità e la quantità di questi dettagli sulla programmazione sono soggetti a variazioni a seconda dello specifico emittente.

Questa funzione può essere impiegata solo quando le informazioni EPG sono trasmesse dalle emittenti.

L'EPG visualizza la descrizione dei programmi per gli 8 giorni successivi.

Switch on/off EPG [attivazione/disattivazione EPG]



Attivare e disattivare la funzione EPG.

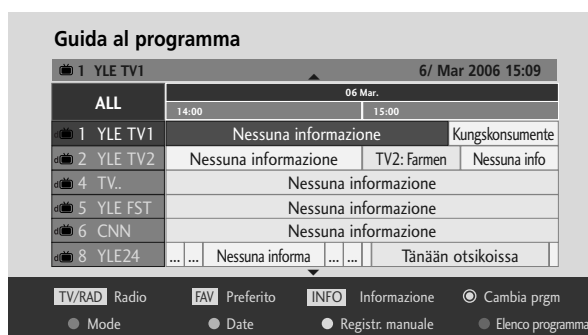

Selezione dei programmi

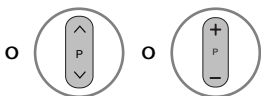













Selezionare il programma desiderato.

















Visualizzare il programma selezionato.







Funzione del pulsante in modalità guida NOW/NEXT [ora/prossimamente]

- | | | | |
|---|--|--|--|
|  | modificare la modalità EPG |  | selezionare il programma dell'emittente |
|  | modalità d'impostazione Enter Timer Record/ Remind [inserire registrazione/ appunto timer] |  o  | pagina su/giù |
|  | modalità dell'elenco Enter Timer Record/Remind [inserire registrazione/ appunto timer] |  o  | disattivazione EPG |
|  | Passa al programma selezionato. |  o  | selezione del programma TV o radiofonico |
|  | selezionare il programma NOW o NEXT [corrente o successivo]. |  | informazioni dettagliate on o off |

Funzione del pulsante in modalità guida 8 giorni

- | | | | |
|---|--|--|--|
|  | modificare la modalità EPG |  | selezionare il programma dell'emittente |
|  | modalità d'impostazione Enter Date [inserire data] |  o  | pagina su/giù |
|  | modalità d'impostazione Enter Timer Record/ Remind [inserire registrazione/ appunto timer] |  o  | disattivazione EPG |
|  | modalità dell'elenco Enter Timer Record/Remind [inserire registrazione/ appunto timer] |  o  | selezione del programma TV o radiofonico |
|  | Passa al programma selezionato. |  | informazioni dettagliate on o off |
|  | selezionare il programma NOW o NEXT [corrente o successivo]. | | |

Funzione del pulsante in modalità Date Change [cambio data]

- | | | | |
|---|--|--|--|
|  | modalità d'impostazione Switch off Date [disattivare data] |  | modalità d'impostazione Switch off Date [disattivare data] |
|  | Passare alla data selezionata |  o  | disattivazione EPG |
|  | selezionare una data | | |

EPG (ELECTRONIC PROGRAMME GUIDE [GUIDA ELETTRONICA AI PROGRAMMI]) (MODALITÀ DIGITALE)

Funzione del pulsante in Extended Description Box [riquadro descrizione estesa]



testo su/giù



modalità d'impostazione Enter Timer Record/ Remind [inserire registrazione/ appuntamento timer]



informazioni dettagliate on o off



o



disattivazione EPG

Funzione del pulsante in modalità d'impostazione Record/Remind [registrazione/appunto]

- Questa funzione è disponibile solo quando le apparecchiature di registrazione che utilizzano un segnale di registrazione ad 8 pin sono state collegate al terminale DTV-OUT utilizzando un cavo SCART.
- Due ore l'accensione del TV dalla funzione Remind, il TV tornerà automaticamente alla modalità standby se non è stato premuto alcun pulsante.



passaggio alla modalità dell'elenco guida o timer.



Save Timer Record/Remind [salva registrazione/appunto timer]



Selezionare Type, Service, Date or Start/End time [seleziona tipo, servizio, data o orario inizio/fine]



Impostazione delle funzioni

La funzione dei pulsanti nella modalità elenco di pianificazione



aggiungere una nuova modalità d'impostazione Manual Timer [timer manuale]



Attiva la modalità modifica elenco programmazione



cancellare la voce selezionata



passare alla modalità Guide [guida]



Selezionare l'elenco di programmazione.

CONTROLLO DELLE IMMAGINI

CONTROLLO DELLE DIMENSIONI DELLE IMMAGINI (RAPPORTO LARGHEZZA-ALTEZZA)

Lo schermo può essere impostato in diversi formati: 16:9, Solo ricerca, Originale, 4:3, 14:9 and Zoom1/2.

Se sullo schermo viene visualizzata un'immagine per un periodo prolungato di tempo, l'immagine potrebbe risultare impressa sullo schermo e continuare ad essere visibile.

È possibile regolare la proporzione dell'ingrandimento con il pulsante $\wedge \vee$.

Questa funzione opera con il segnale riportato di seguito.

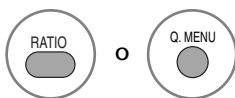

Selezionare il formato immagine desiderato.

- È inoltre possibile regolare il formato nel menu PICTURE o Q.MENU.
- Per l'impostazione dello Zoom, selezionare 14:9, Zoom1 e Zoom2 e Menu di Rapporto. Completato l'impostazione Zoom, il display torna al menu Q.

• 16:9

a selezione riportata di seguito comporta la regolazione delle immagini in senso orizzontale secondo una proporzione lineare per riempire tutto lo schermo (utile per la visualizzazione di DVD in formato 4:3).



• 4:3

La selezione riportata di seguito comporta la visualizzazione delle immagini con un rapporto larghezza altezza originale di 4:3 mostrando delle barre grigie sul lato destro e sinistro.



CONTROLLO DELLE IMMAGINI

• Originale

Una volta che il televisore riceve il segnale di schermo panoramico, viene automaticamente impostato il formato immagine da inviare.



• 14:9

Potete godervi i film (formato immagine 16:9) o i normali programmi TV grazie al modo 14:9. Lo schermo 14:9 è come questo, ma lo schermo 4:3 ingrandito sia verso l'alto e verso il basso che verso destra e verso sinistra.



• Zoom1

La selezione riportata di seguito porta a visualizzare l'immagine senza nessuna variazione riempiendo tutto lo schermo. Tuttavia le parti superiore ed inferiore dell'immagine risulteranno tagliate.



• Zoom2

Selezionare Zoom2 quando si desidera modificare l'immagine sia in senso orizzontale esteso e verticale tagliato. L'immagine assume un bilanciamento medio tra l'alterazione dell'immagine e la copertura dello schermo.



• Solo ricerca

La seguente Selezione consente di visualizzare la migliore qualità dell'immagine senza perdita rispetto all'immagine originale in caso di immagini ad alta risoluzione.

Nota: se c'è rumore nell'immagine originale, si potrà vedere il rumore sul bordo.



! NOTA

- ▶ È possibile selezionare solo 16:9 (Largo), 4:3, 14:9, Zoom 1/2 nella modalità Componente (in 720p).
- ▶ È possibile selezionare solo 4:3, 16:9 (Largo) solo nella modalità RGB/HDMI[PC].
- ▶ Nella modalità HDMI/Component (superiore a 720p) è disponibile la funzione **Solo ricerca**.
- ▶ È possibile selezionare solo Original nel televideo digitale UK (MHEG-5).

IMPOSTAZIONI IMMAGINI PRECONFIGURATE

Modalità immagini - preconfigurazione

- ▶ È possibile utilizzare il sensore intelligente solo nei modelli 32/37/42/47/52LG5***.
- ▶ Nei modelli di televisore al PLASMA, non verrà attivata la retroilluminazione.

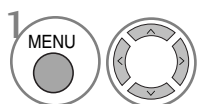
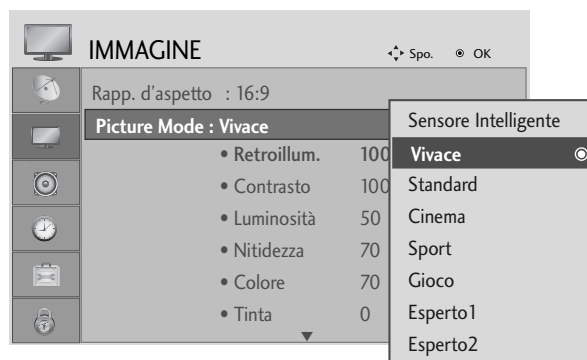

1 Selezionare **IMMAGINE**.

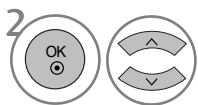

2 Selezionare la ventola **Mod. Immagini**.

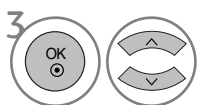

3 Selezionare il valore immagine desiderato.

- La modalità immagini regola la TV per ottenere la migliore visualizzazione delle immagini. Selezionare il valore preimpostato nel menu **Mod. Immagini** a seconda della categoria dei programmi.
- Quando è attiva la funzione di sensore intelligente, l'immagine più adatta viene regolata automaticamente sulla base dell'ambiente circostante. (solo 32/37/42/47/52LG5***)
- Potete regolare il Modo Immagine nel menu Q. Menu.
- **Sensore Intelligente** : Regola le immagini in base alle condizioni circostanti. (solo 32/37/42/47/52LG5***)

- Premere il pulsante **MENU** per tornare alla normale visione TV.
- Premere il tasto **RETURN** per tornare alla schermata di menu precedente.

CONTROLLO DELLE IMMAGINI

CONTROLLO AUTOMATICO DELLE TONALITÀ DEI COLORI (FREDDO/ SUPPORTO CALDO/ UTENTE)

Selezionare una delle tre regolazioni automatiche del colore. Impostare su caldo per migliorare i colori caldi come ad es. il rosso oppure impostare su freddo per visualizzare i colori meno intensi con una maggiore quantità di blu.

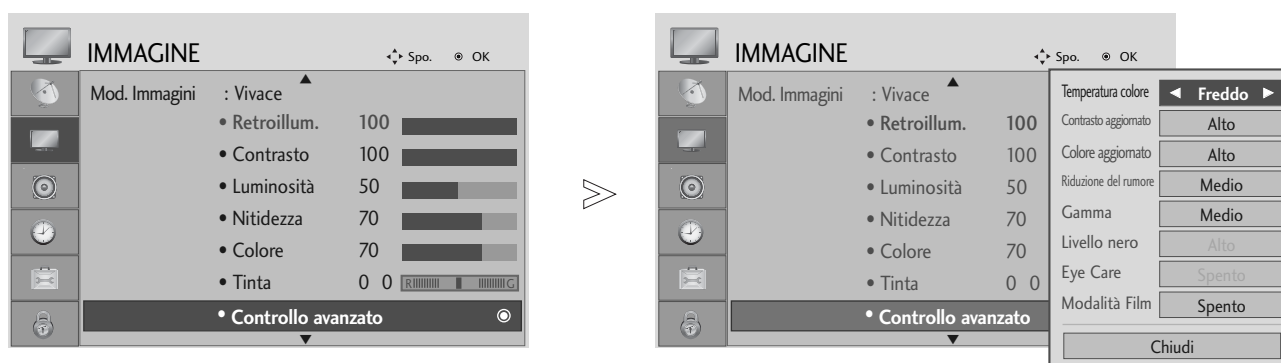

- 1   Selezionare **IMMAGINE**.
- 2   Selezionare **Controllo avanzato**.
- 3   Selezionare **Temperatura colore**.
- 4  Selezionare **Freddo, Medio o Caldo**.

- Premere il pulsante **MENU** per tornare alla normale visione TV.
- Premere il tasto **RETURN** per tornare alla schermata di menu precedente.

REGOLAZIONE MANUALE DELLE IMMAGINI

Modalità immagini - Opzione utente

- ▶ È possibile utilizzare il sensore intelligente solo nei modelli 32/37/42/47/52LG5***.
- ▶ Nei modelli di televisore al PLASMA, non verrà attivata la retroilluminazione.

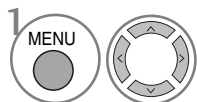
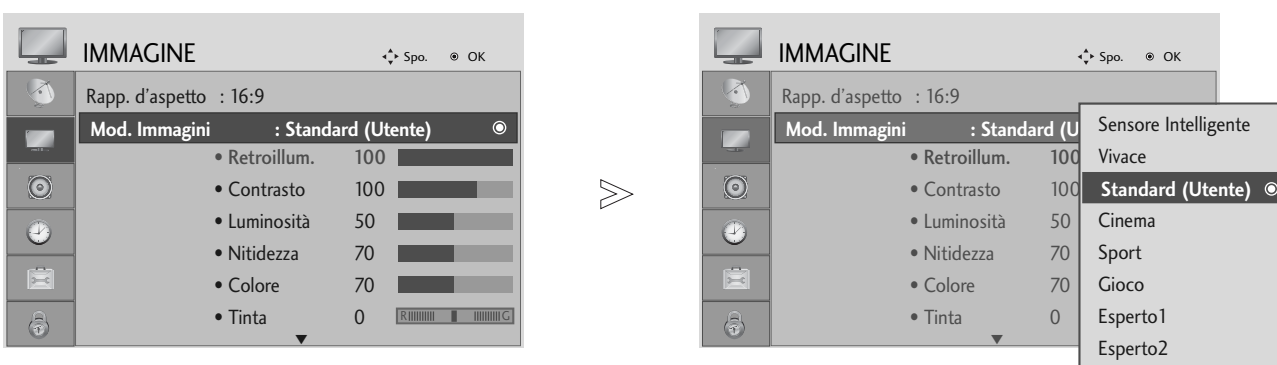

1 Selezionare **IMMAGINE**.

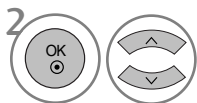

2 Selezionare **Mod. Immagini**.

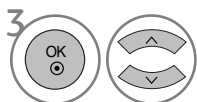

3 Selezionare il valore immagine desiderato.

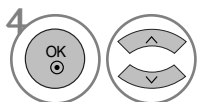

4 Selezionare **Retroillum.**(solo TV LCD), **Contrasto**, **Luminosità**, **Nitidezza**, **Clolour** or **Tinta**.

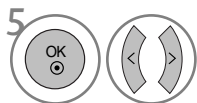

5 Effettuare le regolazioni necessarie.

- Premere il pulsante **MENU** per tornare alla normale visione TV.
- Premere il tasto **RETURN** per tornare alla schermata di menu precedente.

! NOTA

- ▶ Non è possibile regolare a livelli desiderati il colore, la nitidezza e la tinta nella modalità RGB-PC.







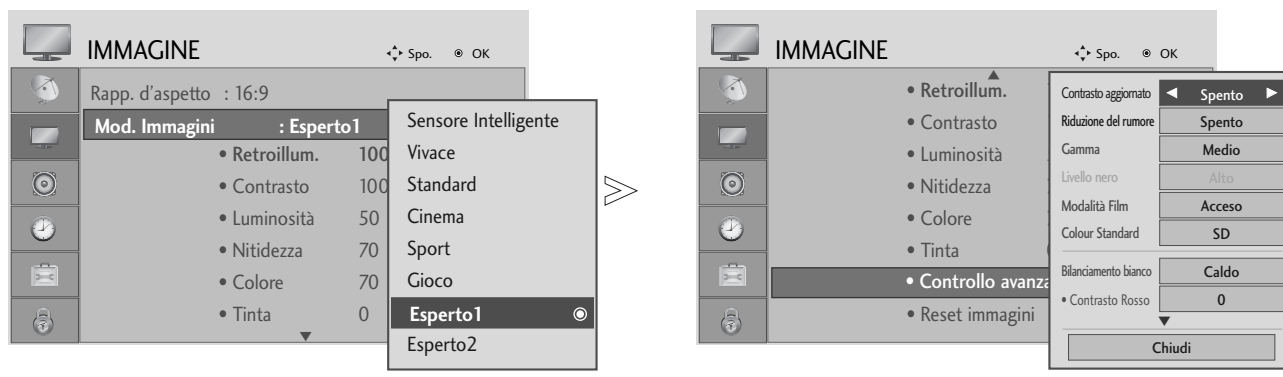

CONTROLLO DELLE IMMAGINI

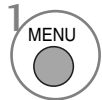
Controllo esperto - Modalità immagine

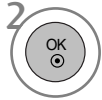
Con la segmentazione delle categorie, **Esperto1** e **Esperto2** forniscono ulteriori categorie che gli utenti possono usare come desiderato, offrendo al qualità immagine ottimale agli utenti.

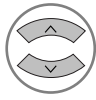

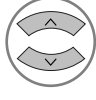
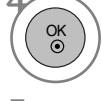
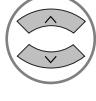
CONTROLLO DELLE IMMAGINI

- 1   Selezionare **IMMAGINE**.
- 2   Selezionare **Mod. Immagini**.
- 3   Selezionare **Esperto1** o **Esperto2**.
- 4   Selezionare **Controllo avanzato**.
- 4   Selezionare la sorgente desiderata.
- 5  Effettuare le regolazioni necessarie.

- Premere il pulsante **MENU** per tornare alla normale visione TV.
- Premere il tasto **RETURN** per tornare alla schermata di menu precedente.

TECNOLOGIA DI MIGLIORAMENTO DELLE IMMAGINI

Contrasto aggiornato

Ottimizzazione del contrasto in modo automatico in base alla luminosità del riflesso.

Colore aggiornato

Regolazione dei colori del riflesso in modo automatico per riprodurre nel modo più preciso possibile i colori naturali.

Riduzione del rumore

Rimozione del rumore fino al livello in cui non si provocano danni alle immagini originali.

Gamma.

I valori gamma molto alti visualizzano immagini tendenti al bianco e i valori gamma bassi visualizzano immagini di altissimo contrasto.

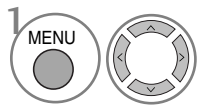
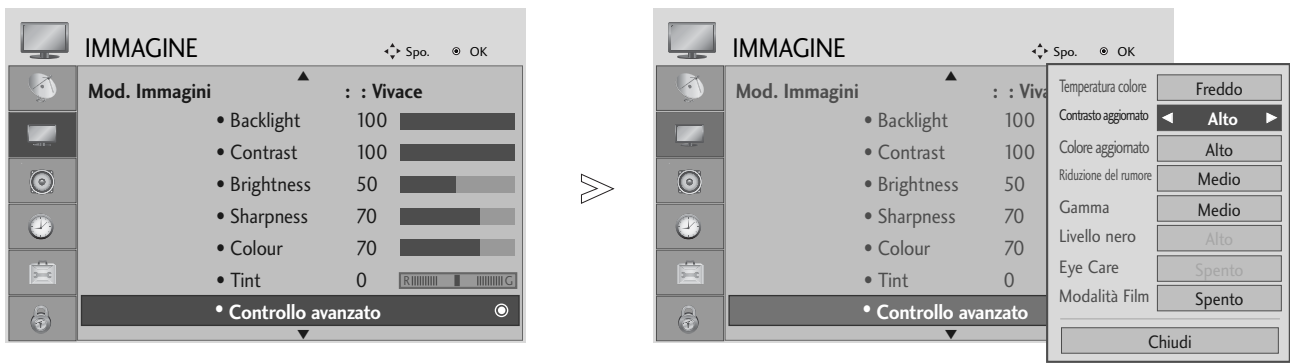

Selezionare **IMMAGINE**.

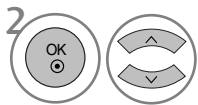

Selezionare **Controllo avanzato**.

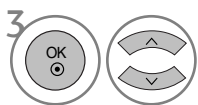

Selezionare **Contrasto aggiornato**, **Fresh Colore**, **Riduzione del rumore** oppure **Gamma**.

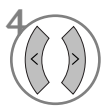

Selezionare la sorgente desiderata.

- Premere il pulsante **MENU** per tornare alla normale visione TV.
- Premere il tasto **RETURN** per tornare alla schermata di menu precedente.

CONTROLLO DELLE IMMAGINI

AVANZATO - MODO FILM

Per impostare la TV per la migliore qualità possibile per la visualizzazione di film.

Questa funzione opera nelle modalità riportate di seguito: TV, AV, S-Video o Component 480i/576i/1080i.

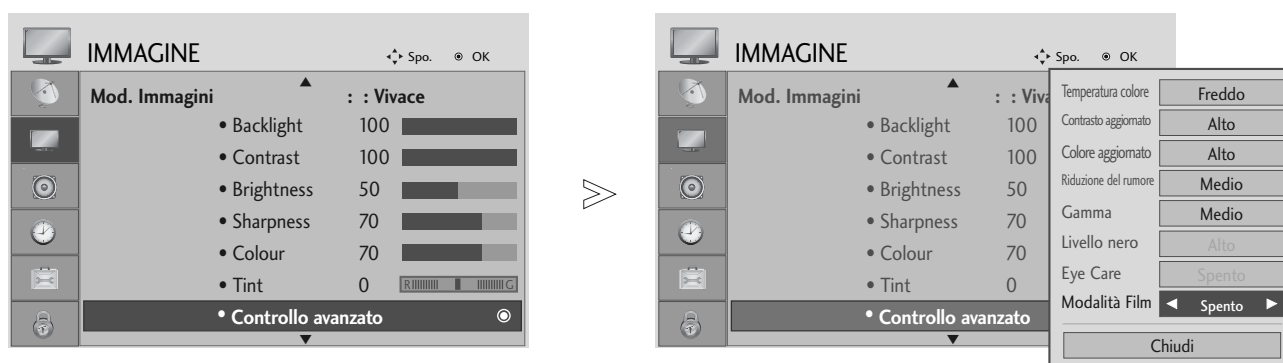

-   Selezionare **IMMAGINE**.
-   Selezionare **Controllo avanzato**.
-   Selezionare **Modalità Film**.
-  Selezionare **Acceso** o **Spento**.

- Premere il pulsante **MENU** per tornare alla normale visione TV.
- Premere il tasto **RETURN** per tornare alla schermata di menu precedente.

AVANZATE - LIVELLO DEL NERO

Durante al visione di un film questa funzione regola la TV sulla migliore qualità di immagine.

Questa funzione opera nelle modalità riportate di seguito: AV (NTSC-M), HDMI o Component .

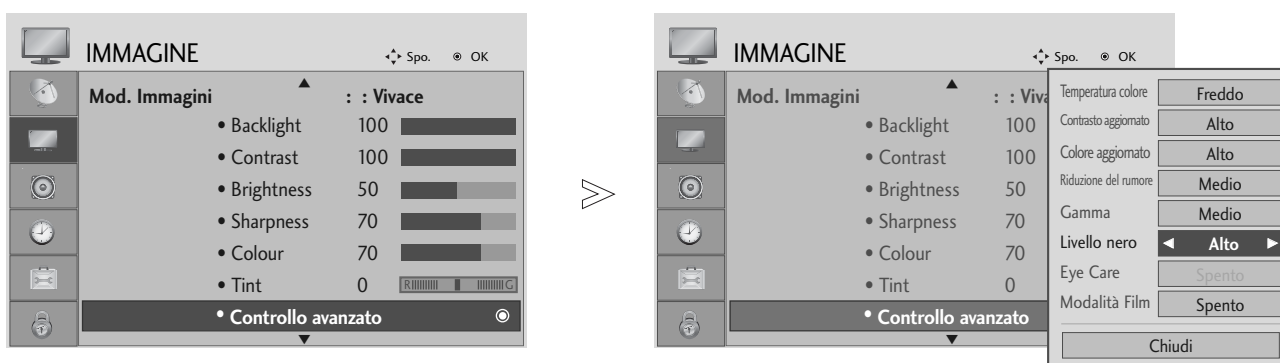

- 1   Selezionare **IMMAGINE**.
- 2   Selezionare **Controllo avanzato**.
- 3   Selezionare **Livello nero**.
- 4   Selezionare **Basso** o **Alto**.

- **Basso**: il riflesso dello schermo risulta più luminoso.
- **Alto**: il riflesso dello schermo risulta più scuro.
- **Auto**: Realizzazione dei livelli di nero dello schermo con impostazione automatica su Alto o Basso.





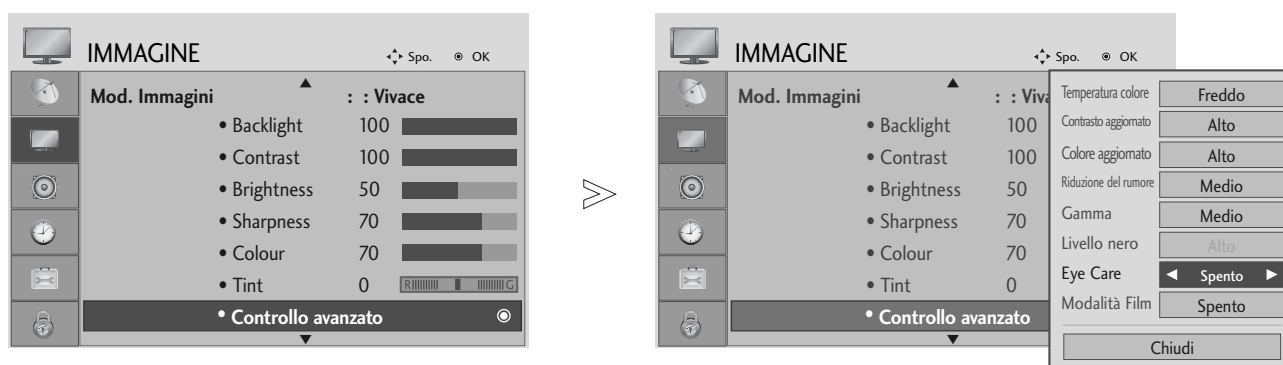

- Premere il pulsante **MENU** per tornare alla normale visione TV.
- Premere il tasto **RETURN** per tornare alla schermata di menu precedente.

CONTROLLO DELLE IMMAGINI

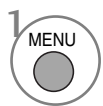
CURA DELLA VISTA (SOLO TV LCD)

Aiuta a regolare la luminosità quando lo schermo è troppo luminoso e impedisce di abbagliare.

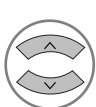

-   Selezionare **IMMAGINE**.
-   Selezionare **Controllo avanzato**.
-   Selezionare **Eye Care(CURA DELLA VISTA)**.
-  Selezionare **Acceso** o **Spento**.

- Premere il pulsante **MENU** per tornare alla normale visione TV.
- Premere il tasto **RETURN** per tornare alla schermata di menu precedente.

PICTURE RESET(RESET IMMAGINI)

Le impostazioni delle modalità delle immagini selezionate vengono riportate alle impostazioni predefinite di fabbrica.

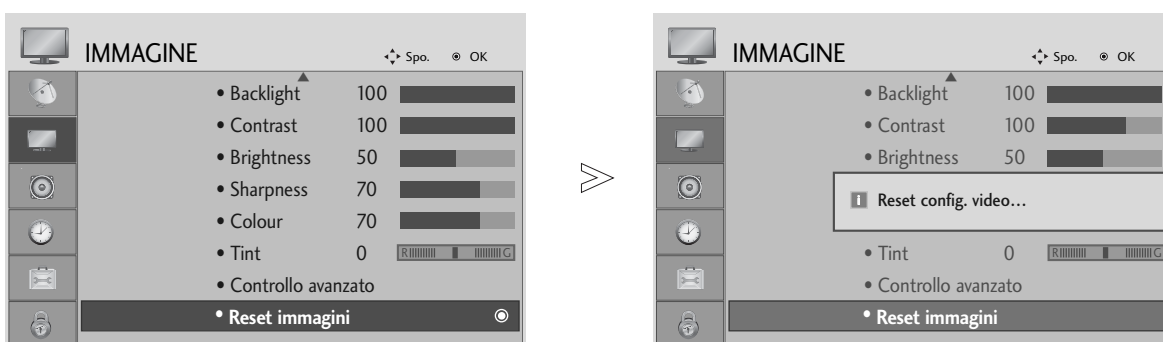

-   Selezionare **IMMAGINE**.
-   Selezionare **Reset immagini**.
-  Inizializza il parametro regolato.

- Premere il pulsante **MENU** per tornare alla normale visione TV.
- Premere il tasto **RETURN** per tornare alla schermata di menu precedente.

CONTROLLO DELLE IMMAGINI

ISM METHOD (RIDUZIONE LATENZA IMMAGINI) (SOLO TV AL PLASMA)

Un'immagine fissa o bloccata da PC / videogioco che viene visualizzata sullo schermo per un periodo prolungato di tempo produce immagini fantasma che continuano ad essere presenti anche quando si hanno cambi d'immagine. Evitare che immagini fisse rimangano visualizzate sullo schermo dell'impianto per un periodo prolungato di tempo.

Refresh PDP

La pulizia del bianco rimuove le immagini latenti dallo schermo.

Nota: un'immagine troppo latente potrebbe risultare impossibile da eliminare completamente con la Pulizia del bianco.

Orbiter

Orbiter potrebbe permettere la prevenzione delle immagini fantas ma. Tuttavia la soluzione migliore è quella di non consentire a nes suna immagine fissa di essere visualizzata sullo schermo. Per evitare la pre senza di immagini permanenti sullo schermo, la schermata si modi ficherà ogni 2 minuti.

Inversione

Questa funzione è utile ad invertire il colore del pannello dello schermo. Il colore del pannello viene inverti in modo automatico ogni 30 minuti.

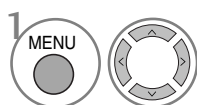
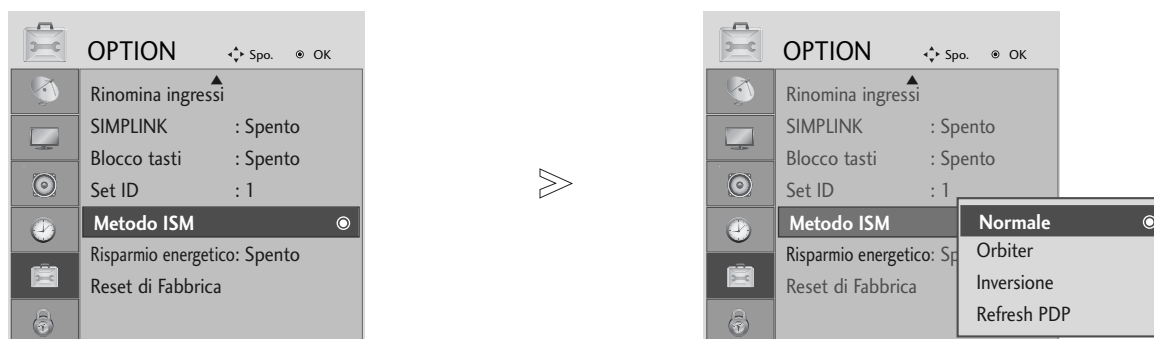

Selezionare **OPZIONE**.

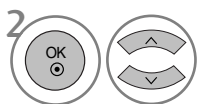

Selezionare **Metodo ISM**.

• Se non è necessario impostare questa funzione, impostare **Normale** .

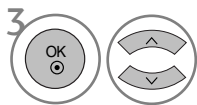

Selezionare **Normale, Orbiter, Inversione** o **Refresh PDP**.









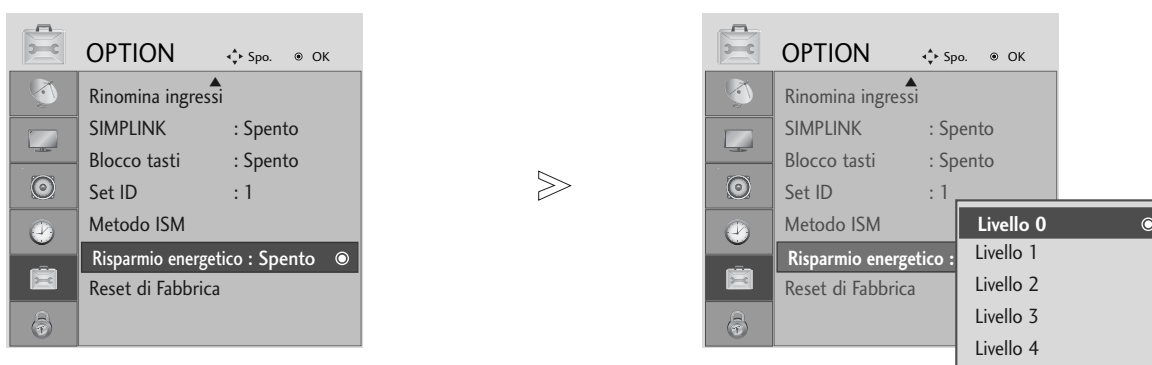

Salva.

- Premere il pulsante **MENU** per tornare alla normale visione TV.
- Premere il tasto **RETURN** per tornare alla schermata di menu precedente.

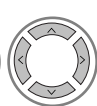
MODO IMMAGINE RISPARMIO ENERGETICO (SOLO TV AL PLASMA)

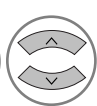
Questa funzione è utile a ridurre il consumo elettrico dell'impianto.

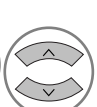

-   Selezionare **OPZIONE**.
-   Selezionare **Risparmio energetico**.
-   Selezionare **Livello 0, Livello 1, Livello 2, Livello 3 oppure Livello 4**.
-  Salva.

•Livello 0 è quello più luminoso.

- Premere il pulsante **MENU** per tornare alla normale visione TV.
- Premere il tasto **RETURN** per tornare alla schermata di menu precedente.





CONTROLLO AUDIO E LINGUA

► Nei modelli 19/22LS4D*, **Casse del TV** non vengono visualizzati.

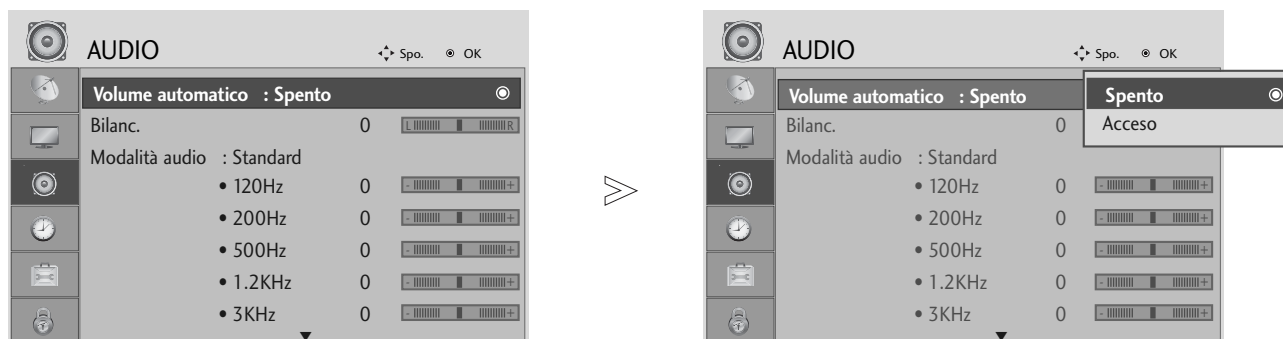
REGOLAZIONE AUTOMATICA DEL VOLUME

Il volume automatico mantiene in modo automatico un livello di volume uniforme anche se si cambia canale.

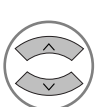

-   Selezionare **AUDIO**.
-   Selezionare **Volume automatico**.
-   Selezionare **Acceso** o **Spento**.

- Premere il pulsante **MENU** per tornare alla normale visione TV.
- Premere il tasto **RETURN** per tornare alla schermata di menu precedente.

PRESET SOUND SETTINGS-SOUND MODE

È possibile selezionare l'impostazione audio preferita; SRS TruSurround XT o (SRS TruSurround HD (Solo 32/37/42/47/52LG5010)), Voce chiara, Standard, Musica, Cinema o Sport ed è possibile regolare anche la frequenza audio dell'equalizzatore.

La modalità audio consente di apprezzare la migliore qualità audio senza nessuna regolazione specifica perché il televisore imposta le opzioni audio adeguate in base ai contenuti del programma.

SRS TruSurround XT o (SRS TruSurround HD (Solo 32/37/42/47/52LG5010)), Voce chiara, Standard, Musica, Cinema, Sport e Gioco sono impostazioni predefinite per una qualità ottimale del suono.

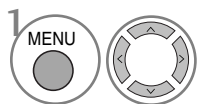
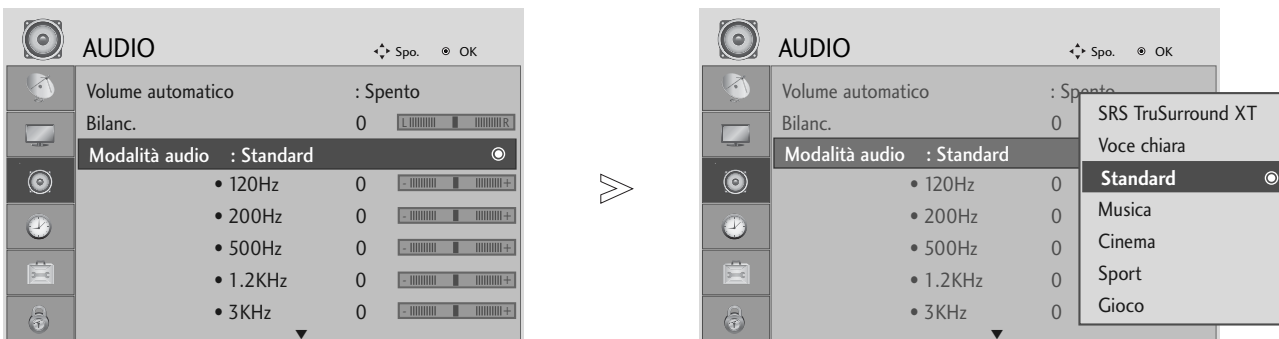

1 Selezionare **AUDIO**.

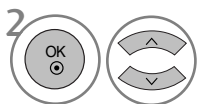

2 Selezionare **Modalità audio**.

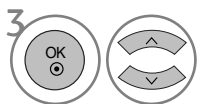

3 Selezionare **SRS TruSurround XT o (SRS TruSurround HD (Solo 32/37/42/47/52LG5010)), Voce chiara, Standard, Musica, Cinema, Sport o Gioco.**

• Se si seleziona Voce chiara, la funzione SRS TruSurround XT non è attiva.

- Premere il pulsante **MENU** per tornare alla normale visione TV.
- Premere il tasto **RETURN** per tornare alla schermata di menu precedente.

▶ **SRS TruSurround XT** e **SRS TruSurround HD** sono marchi di fabbrica di SRS Labs, Inc.
 ▶ Le tecnologie TruSurround XT e TruSurround HD sono incorporate su licenza di SRS Labs, Inc.

CONTROLLO AUDIO E LINGUA

REGOLAZIONE DELLE IMPOSTAZIONI AUDIO - MODALITÀ UTENTE

Regolazione dell'equalizzatore dell'audio.

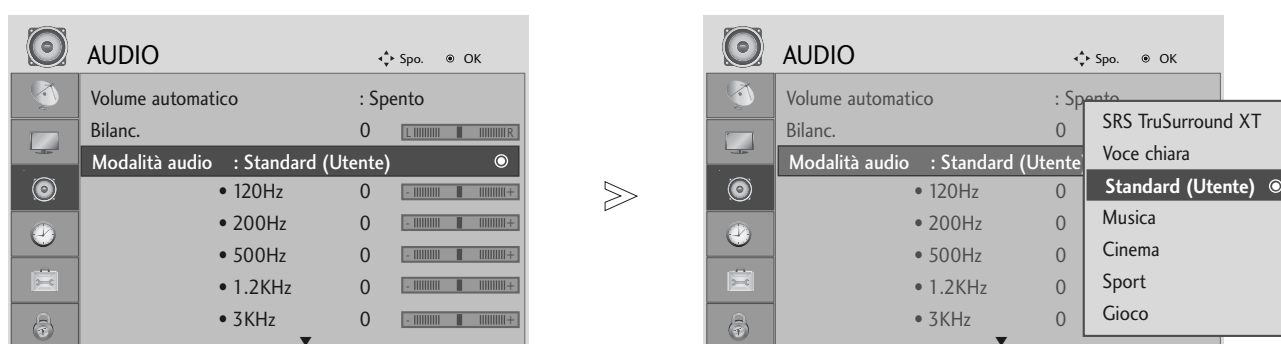

CONTROLLO AUDIO E LINGUA

-   Selezionare **AUDIO**.
-   Selezionare **Modalità audio**.
-   Selezionare **SRS TruSurround XT** o (**SRS TruSurround HD (Solo 32/37/42/47/52LG5010)**), **Voce chiara**, **Standard**, **Musica**, **Cinema**, **Sport** o **Gioco**.
-   Selezionare una banda radio
-   Impostare il livello audio desiderato.

- Premere il pulsante **MENU** per tornare alla normale visione TV.
- Premere il tasto **RETURN** per tornare alla schermata di menu precedente.

BILANC

È possibile regolare il bilanciamento audio dei diffusori ai livelli desiderati.

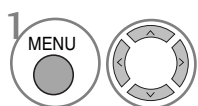
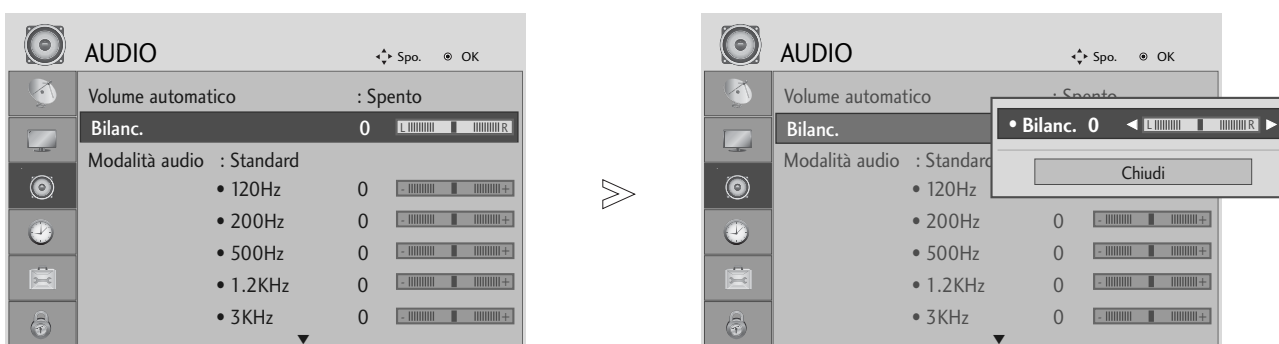

Selezionare **AUDIO**.

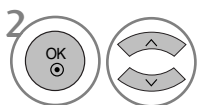

Selezionare **Bilanc..**

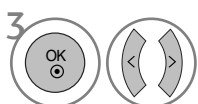

Effettuare una regolazione desiderata.

- Premere il pulsante **MENU** per tornare alla normale visione TV.
- Premere il tasto **RETURN** per tornare alla schermata di menu precedente.

CONTROLLO AUDIO E LINGUA

CONFIGURAZIONE ON/OFF DIFFUSORI TV (TRANNE 19/22LS4D*)

Potete regolare lo stato degli altoparlanti interni.

In AV1, AV2, AV3, COMPONENT, RGB e HDMI1 con cavo da HDMI a DVI, gli altoparlanti della TV funzionano in uscita anche in assenza di segnale video.

Se si desidera utilizzare il sistema stereo hi-fi esterno, disattivare i dif-fusori interni dell'apparecchiatura.

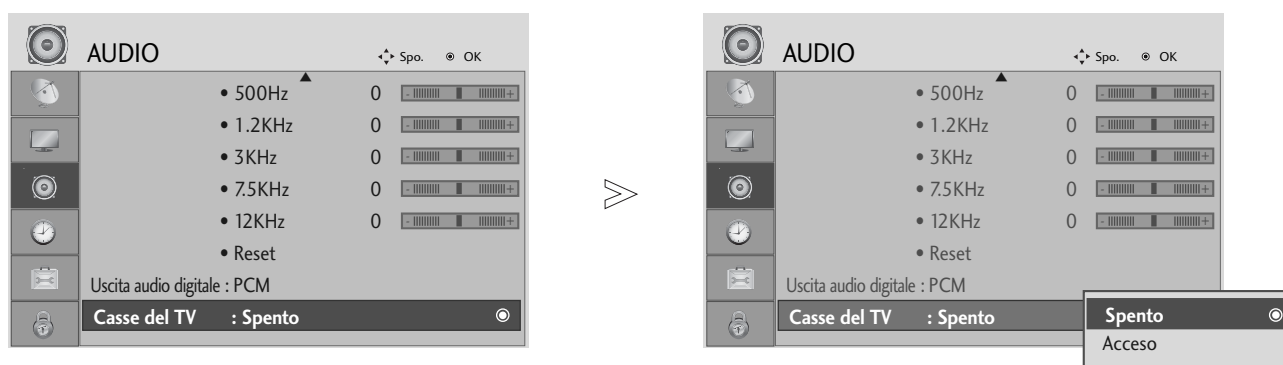

-   Selezionare **AUDIO**.
-   Selezionare **Casse del TV**.
-   Selezionare **Acceso** o **Spento**.

- Premere il pulsante **MENU** per tornare alla normale visione TV.
- Premere il tasto **RETURN** per tornare alla schermata di menu precedente.

SELEZIONE DELL'USCITA AUDIO DIGITALE (TRANNE 19/22LS4D*)

Questa funzione consente di selezionare l'uscita audio digitale preferita. L'impianto è in grado di generare l'audio Dolby Digital solo nei canali che trasmettono l'audio di questo tipo.

Quando viene applicato il formato Dolby Digital, se si seleziona Dolby Digital nel menu dell'uscita audio digitale, l'uscita SPDIF genererà l'audio in formato Dolby Digital.

Anche se viene selezionato Dolby Digital quando non è possibile applicare questo formato, l'uscita SPDIF genererà PCM. Anche se è stato impostato sia Dolby Digital che la lingua dell'audio in un canale che trasmette l'audio Dolby Digital, sarà riprodotto solo quest'ultimo formato.

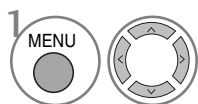
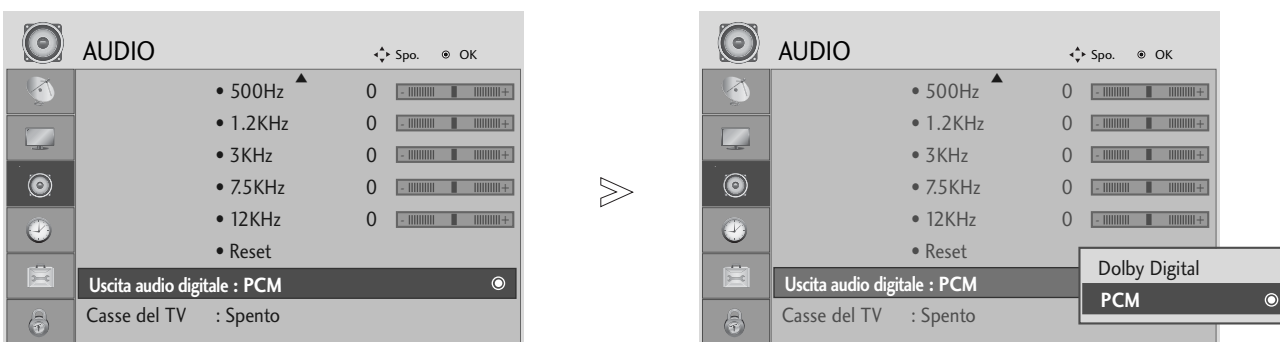

Selezionare **AUDIO**.

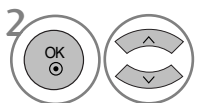

Selezionare **Uscita audio digitale**.

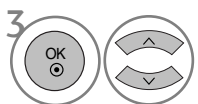

Selezionare **Dolby Digital** o **PCM**.



Prodotto su licenza concessa da Dolby Laboratories. "Dolby" ed il simbolo a doppia D sono marchi di fabbrica di Dolby Laboratories.

- È possibile che in modalità HDMI alcuni lettori DVD non riproducano l'audio SPDIF. In questo caso, impostare l'uscita dell'audio digitale del lettore DVD su PCM.

- Premere il pulsante **MENU** per tornare alla normale visione TV.
- Premere il tasto **RETURN** per tornare alla schermata di menu precedente.

CONTROLLO AUDIO E LINGUA

AUDIO RESET

Le impostazioni della modalità Audio selezionato vengono riportate alle impostazioni predefinite di fabbrica.

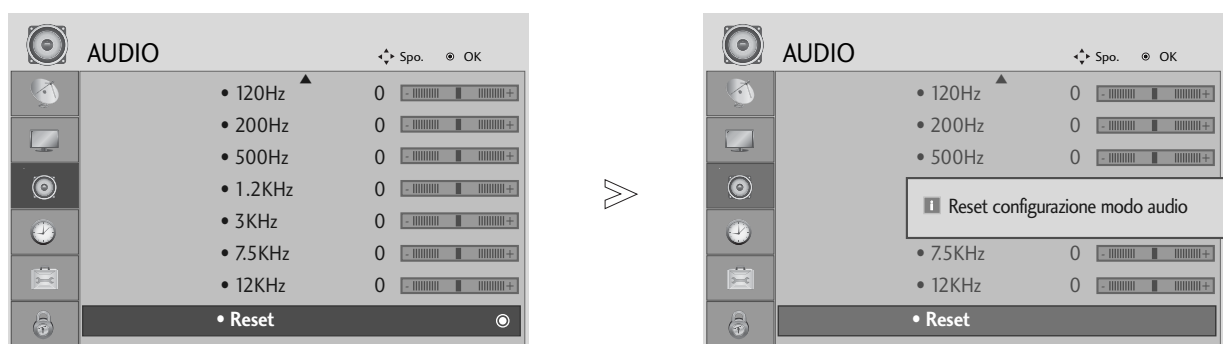

-   Selezionare **AUDIO**.
-   Selezionare **Reset**.
-  Inizializza il parametro regolato.

- Premere il pulsante **MENU** per tornare alla normale visione TV.
- Premere il tasto **RETURN** per tornare alla schermata di menu precedente.

Stereo/Doppia ricezione (solo modalità analogica)

Quando viene selezionato un programma, le informazioni relative all'audio per la stazione appare con il numero di programma e il nome dell'emittente.

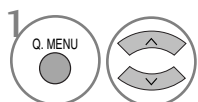

Selezionare **AUDIO**.

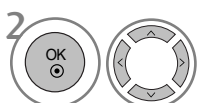

Seleziona l'uscita audio.

• Solo per 19/22LS4D*



Seleziona l'uscita audio.

Broadcast	Display sullo schermo
Mono	MONO
Stereo	STEREO
Dual	DUAL I, DUAL II, DUAL I+II

■ SELEZIONE MONO

Se il segnale stereo è debole nella ricezione stereo, potete passare alla ricezione mono. Nella modalità mono viene migliorata la nitidezza dell'audio. Per tornare allo stereo.

■ SELEZIONE DELLINGUAGGIO PER LE EMITTENTI IN DUE LINGUE

Se un programma può essere ricevuto in due lingue (doppia lingua) potete passare a DUAL I, DUAL II oppure DUAL I+II.

- DUAL I invia agli altoparlanti la lingua primaria dell'emittente.
- DUAL II invia agli altoparlanti la seconda lingua dell'emittente.
- DUAL I+II invia la prima lingua ad un altoparlante e la seconda all'altro.

CONTROLLO AUDIO E LINGUA

Ricezione NICAM (solo modalità analogica)

Se il vostro display al plasma è dotato di sintonizzazione PDP per la ricezione NICAM, può ricevere il suono digitale ad alta qualità NICAM.

L'uscita audio può essere selezionata in conformità al tipo di trasmissione ricevuta.

-
- 1 Quando il suono NICAM viene ricevuto in mono, potete selezionare **NICAM MONO** oppure **FM MONO**.
 - 2 Quando il suono NICAM viene ricevuto in stereo, potete selezionare **NICAM STEREO** oppure **FM MONO**. Se il segnale stereo è debole, commutate in FM mono.
 - 3 Quando il suono NICAM viene ricevuto in dual, potete selezionare **NICAM DUAL I**, **NICAM DUAL II**, **NICAM DUAL I+II** oppure **FM MONO**.
-

Selezione dell'uscita audio degli speaker

Nel modo AV, Component, RGB o HDMI potete selezionare l'uscita audio per gli altoparlanti destro e sinistro.

Selezionare l'uscita audio.

L+R: Audio signal from audio L input is sent to the left loudspeaker and audio signal from audio R input is sent to the right loudspeaker.

L+L: Audio signal from audio L input is sent to left and right loudspeakers.

R+R: Audio signal from audio R input is sent to left and right loudspeakers.

SELEZIONE DELLA LINGUA DEI MENU / DEL PAESE A SCHERMO

La guida all'installazione viene visualizzata sullo schermo del televisore quando si effettua la prima accensione.

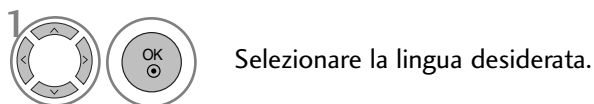

* Se si desidera modificare la selezione della lingua / del paese

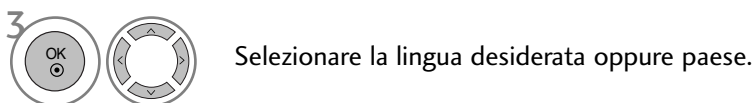
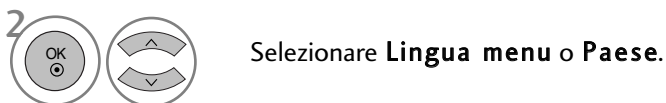

- Premere il pulsante **MENU** per tornare alla normale visione TV.
- Premere il tasto **RETURN** per tornare alla schermata di menu precedente.

! NOTA

- ▶ Se non si chiude la **Guida all'installazione** premendo il tasto **RETURN** o il timeout della visualizzazione OSD (On Screen Display), riapparirà ripetutamente all'accensione dell'unità.
- ▶ Se si seleziona in codice paese sbagliato, il televideo potrebbe non essere mostrato e non funzionare correttamente.
- ▶ La funzione CI (Interfaccia comune) può non essere applicata sulla base del paese in cui avviene la trasmissione.
- ▶ I pulsanti della modalità di controllo DTV possono non essere funzionanti dipendendo dalle condizioni di trasmissione del vostro paese.
- ▶ Nei paesi in cui le regole delle trasmissioni digitali non sono fissate, alcune funzioni DTV possono non funzionare dipendendo dalle circostanze di trasmissione digitale.
- ▶ L'impostazione paese "UK" deve essere attivata solo in UK.

CONTROLLO AUDIO E LINGUA

SELEZIONE DELLA LINGUA (SOLO MODALITÀ DIGITALE)

La funzione audio consente di selezionare la lingua preferita per l'audio. Se i dati audio nella lingua selezionata non vengono trasmessi, viene riprodotto l'audio in lingua predefinita.

Utilizzare la funzione dei sottotitoli quando sono trasmesse due o più lingue dei sottotitoli. Se i dati dei sottotitoli nella lingua selezionata non vengono trasmessi, vengono riprodotti i sottotitoli in lingua predefinita.

Quando le lingue selezionate come lingua primaria per la lingua audio e lingua dei sottotitoli non sono supportate, potete selezionare una lingua nella categoria secondaria.

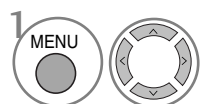

Selezionare **OPZIONE**.

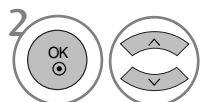

Selezionare **Lingua audio o Lingua sottotitolo**.

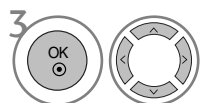

Selezionare la lingua desiderata.



Salva.

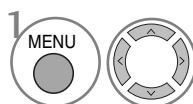

Selezionare **OPZIONE**.

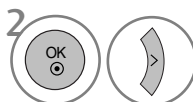

Selezionare **Non udenti**([.]).

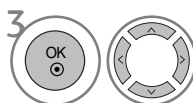

Selezionare **Acceso o Spento**.

- Premere il tasto RETURN per tornare alla schermata di menu precedente.

< Lingua audio Selection >

- ▶ Quando sono trasmesse due o più lingue, è possibile selezionare quella desiderata.

< Selezione lingua sottotitoli >

- ▶ Quando sono trasmesse due o più lingue di sottotitoli, è possibile selezionare la lingua con il tasto SUBTITLE del telecomando.
- ▶ Premere il tasto ^ v per selezionare la lingua dei sottotitoli.

- L'audio/sottotitoli possono essere visualizzati in forma più semplice con da 1 a 3 caratteri trasmessi dal service provider.
 - Quando si seleziona l'audio supplementare (audio per "non udenti/vedenti") potrebbe essere trasmesso una parte dell'audio principale.

Informazioni OSD lingua audio

Display	Stato
N.A	Non disponibile
MPEG	Audio MPEG
Dolby Digital	Audio Dolby Digital
[.]	Audio per "non vedenti"
ABC	Audio per "non udenti"

Informazioni OSD lingua sottotitoli

Display	Stato
N.A	Non disponibile
[]	Sottotitoli teletext
ABC	Sottotitoli per "non udenti"





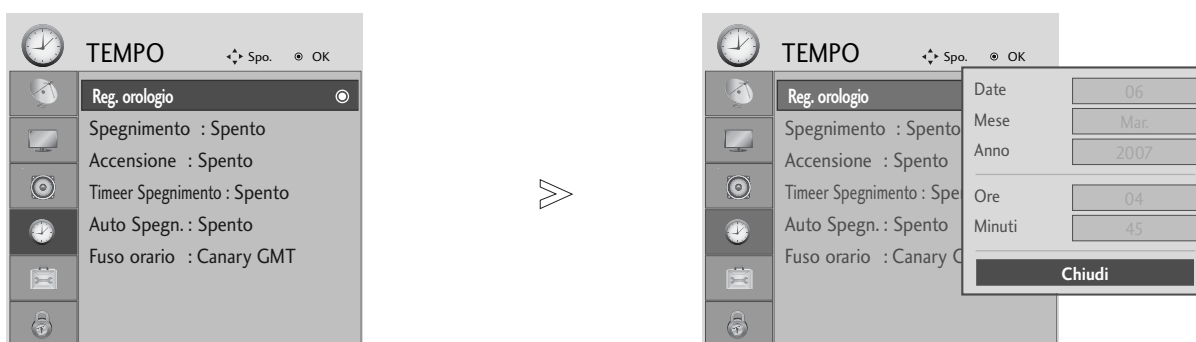

IMPOSTAZIONE ORA

CONFIGURAZIONE DELL'OROLOGIO

L'orologio viene impostato in modo automatico quando si riceve il segnale digitale. (È possibile impostare l'orologio se la TV non dispone del segnale DTV).

Dovete regolare correttamente l'orario prima di utilizzare la funzione on/off temporizzata.



-   Selezionare **TEMPO**.
-   Selezionare **Reg. orologio**.
-   Selezionare l'opzione orario oppure anno, data.
-  Imposta le opzioni ora oppure anno e data.

- Premere il pulsante **MENU** per tornare alla normale visione TV.
- Premere il tasto **RETURN** per tornare alla schermata di menu precedente.

IMPOSTAZIONE ORA

IMPOSTAZIONE TIMER ON/OFF AUTOMATICO

Il Timer Off automaticamente spegne il Tv in Stand By trascorso il tempo preselezionato.

Due ore dopo che l'apparecchio si è acceso grazie alla funzione di accensione automatica verrà automaticamente riportato nel modo "Standby" (Attesa), se non viene premuto nessun tasto.

Una volta che è stato programmato, il timer farà accendere e spegnere tutti i giorni l'apparecchio agli orari prestabiliti.

La funzione "off-timer" (spegnimento) sostituisce la funzione "on-timer" (accensione) se sono state regolate alla stessa ora.

Il monitor deve essere in "Standby" perche la funzione "on-timer" possa attivarsi.

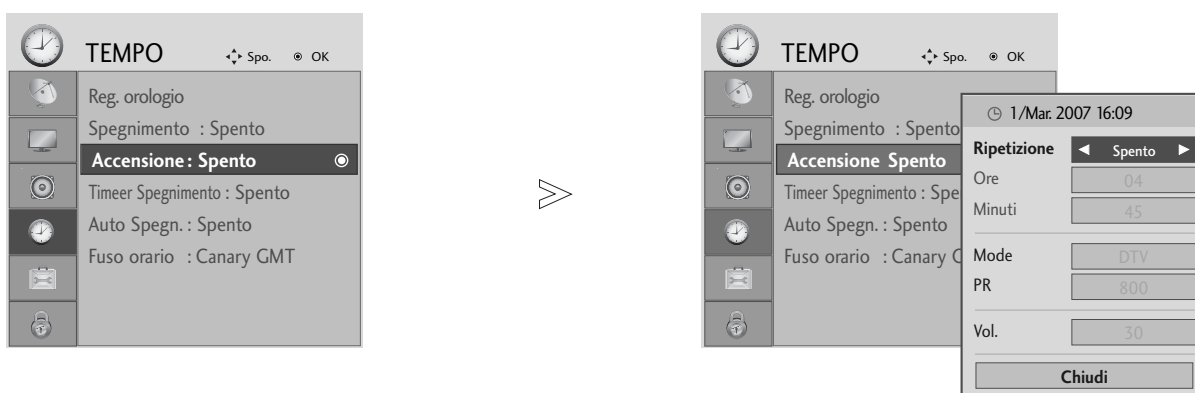

- 1 Selezionare **TEMPO**.
- 2 Selezionare **Spegnimento** o **Accensione**.
- 3 Selezionare **Ripetizione**.
- 4 Selezionare **Spento**, **Una volta**, **Quotidiano**, **Lun ~ Ven**, **Lun ~ Sab**, **Sab ~ Dom** o **Dom**.
- 5 Impostare l'ora.
- 6 Impostare i minuti correnti

- Per cancellare la funzione **Spegnimento /Accensione** Timer, selezionare **Spento**.
- **Solo per la funzione Accensione**

- 1 Selezionare **Mode**.
- 2 Selezionare **TV**, **DTV** o **Radio**.
- 3 Selezionare il programma
- 4 Regolare il livello del volume all'accensione.

- Premere il pulsante **MENU** per tornare alla normale visione TV.
- Premere il tasto **RETURN** per tornare alla schermata di menu precedente.

IMPOSTAZIONE SPEGNIMENTO AUTOMATICO

Se non c'è segnale in ingresso, il monitor si spegne automaticamente dopo 10 minuti.

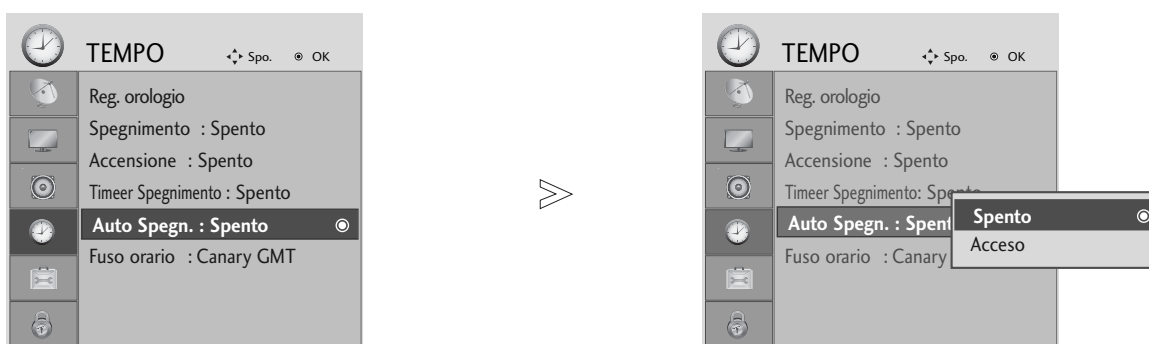

-   Selezionare **TEMPO**.
-   Selezionare **Auto Spegn.**
-   Selezionare **Spento** o **Acceso**.

- Premere il pulsante **MENU** per tornare alla normale visione TV.
- Premere il tasto **RETURN** per tornare alla schermata di menu precedente.

IMPOSTAZIONE ORA

CONFIGURAZIONE DEI FUSI ORARI

Quando si seleziona una città di un fuso orario, l'orario del TV viene impostato delle informazioni dell'orari in base alle informazioni sul fuso orario e sul GMT (Greenwich Mean Time [orario medio di Greenwich]) che si riceve con il segnale di trasmissione quando l'orario viene impostato in modo automatico da un segnale digitale.

-  Selezionare **TEMPO**.
-  Selezionare il **Fuso orario**.
-  Selezionare il vostro fuso orario.
-  Confermare.

IMPOSTAZIONE TIMER SLEEP

Non è necessario ricordare di spegnere l'impianto prima di andare a dormire.

Il timer di spegnimento imposta l'impianto in modalità standby in modo automatico una volta trascorso il tempo precedentemente impostato.

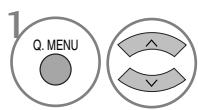
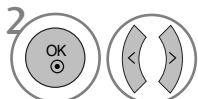
-  Selezionare **Timeer Spegnimento**.
-  Selezionare **Spento, 10, 20, 30, 60, 90, 120, 180 o 240 Min.**

• Solo per 19/22LS4D*



Selezionare il numero di minuti.







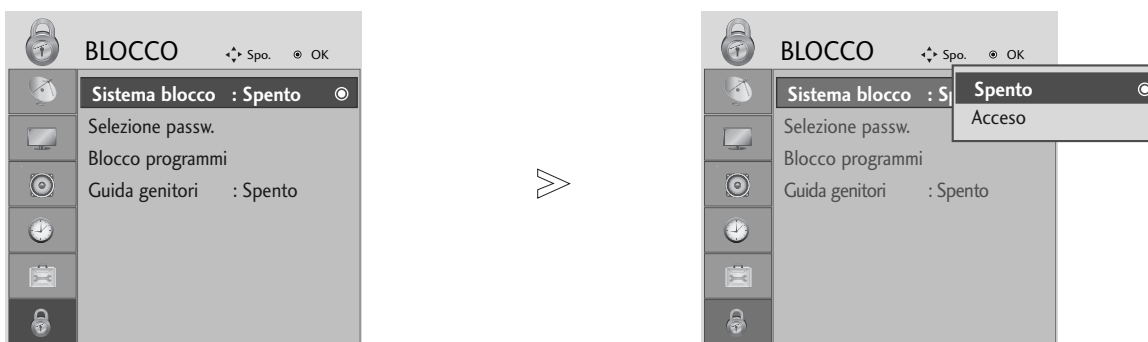

- Se spegnete l'apparecchio, la funzione viene annullata.
- Potete anche regolare il **Timeer Spegnimento** nel menu **TEMPO**.

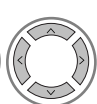
CONTROLLO GENITORI/CLASSIFICAZIONI

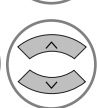
IMPOSTAZIONE DELLA PASSWORD E SISTEMA DI BLOCCOA

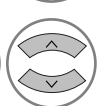
Se si digita la password per la prima volta, premere '0', '0', '0', '0' nel telecomando.

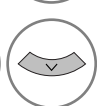

-   Selezionare **BLOCCO** .
-   Selezionare **Sistema blocco**.
-   Selezionare **Acceso**.
-    Impostare la password.
-  Inserire un password di 4 caratteri.
Assicurarsi che questo numero non venga dimenticato!
Inserire nuovamente la password come conferma.

• Se si è dimenticata la password, premere '7', '7', '7', '7' sul telecomando.

- Premere il pulsante **MENU** per tornare alla normale visione TV.
- Premere il tasto **RETURN** per tornare alla schermata di menu precedente.







CONTROLLO GENITORI/CLASSIFICAZIONI

BLOCCO DEL PROGRAMMA

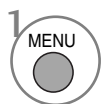
Blocca i programmi che non desiderate vedere oppure che non volete vengano visti dai vostri bambini.

È disponibile per l'uso di questa funzione in Sistema di blocco "Acceso".

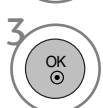
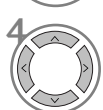

-   Selezionare **BLOCCO** .
-   Selezionare **Blocco programmi**.
-  Attivare il **Blocco programmi**.
-   Selezionare un programma da bloccare.

- Premere il pulsante **MENU** per tornare alla normale visione TV.
- Premere il tasto **RETURN** per tornare alla schermata di menu precedente.

CONTROLLO DEI GENITORI





Questa funzione si attiva in base alle informazioni provenienti dall'emittente. Quindi se il segnale presenta informazioni errate, questa funzione non risulta operativa.

È necessaria una password per accedere a questo menu.

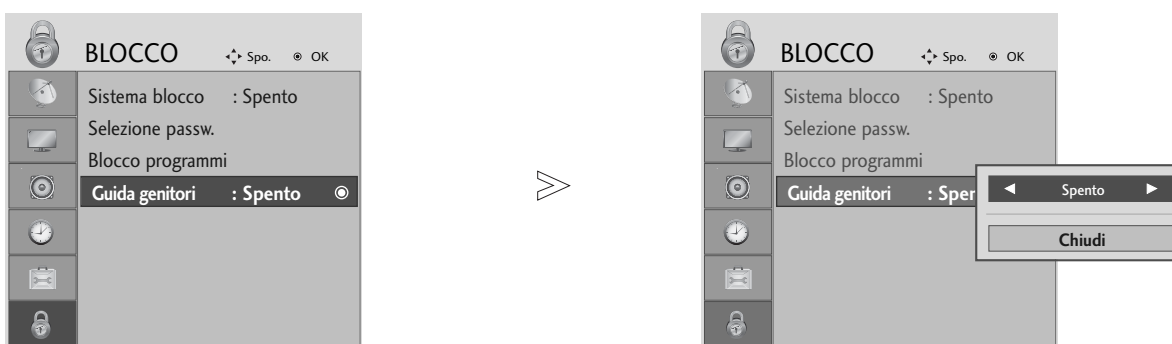
Questo impianto è programmato per ricordare su quale opzione è stato impostato l'ultima volta anche una volta spento.

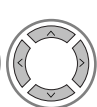
Impedisce ai bambini di guardare un certo tipo di programmi, sulla base dei limiti di classificazione impostati.

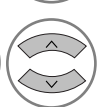

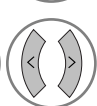
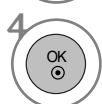
-   Selezionare **BLOCCO** .
-   Selezionare **Guida genitori**.
-   Effettuare le regolazioni necessarie.
-  Salva.

- Premere il pulsante **MENU** per tornare alla normale visione TV.
- Premere il tasto **RETURN** per tornare alla schermata di menu precedente.





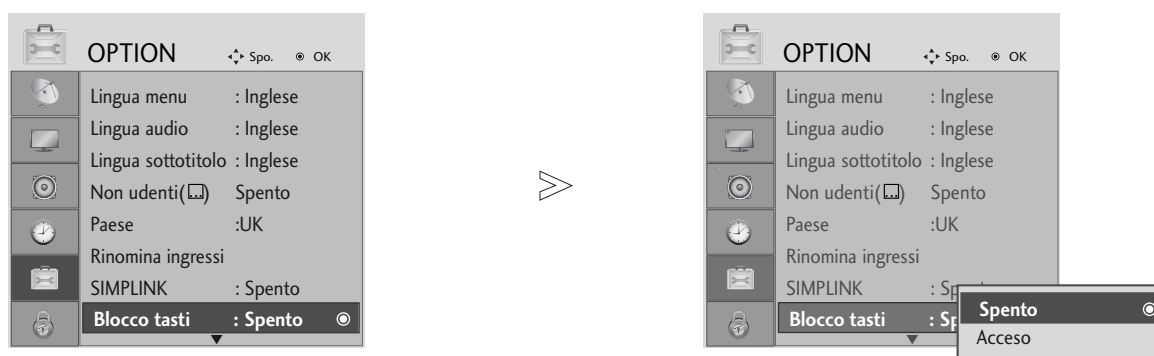

CONTROLLO GENITORI/CLASSIFICAZIONI

BLOCCO TASTI

E' possibile regolare il televisore in modo che si possa farlo funzionare solo attraverso il telecomando. I bambini non possono quindi guardare quello che vogliono, senza il consenso dei genitori.



- 1   Selezionare **OPZIONE**.
- 2   Selezionare **Blocco tasti**.
- 3   Selezionare **Acceso** o **Spento**.
- 4  Salva.

- Quando attivate il Blocco tasti 'Acceso' [blocco pulsanti attivo], se il monitor viene spento con il telecomando, premete il tasto  / I, INPUT, P   (o PR  ) del monitor o POWER, INPUT, DA TV, P   (o (PR + - o P + -)) del telecomando.
- Quando attivate la funzione Blocco tasti Acceso [blocco pulsanti attivo], se viene premuto un tasto qualsiasi del pannello frontale, sullo schermo appare l'indicazione Blocco tasti acceso.

- Premere il pulsante MENU per tornare alla normale visione TV.
- Premere il tasto RETURN per tornare alla schermata di menu precedente.

TÉLÉTEXTE

Questa funzionalità non è disponibile in tutti i paesi.

Il Televideo è un servizio gratuito fornito da numerose stazioni televisive che danno in tempo reale notizie, meteo, programmi televisivi, prezzi e altri argomenti.

Il decodificatore di televideo del display al plasma può sostenere i sistemi SIMPLE, TOPe FASTEXT. SIMPLE (televideo standard) consiste in un numero di pagine che vengono selezionate digitando direttamente il numero di pagina corrispondente. TOPe FASTEXT sono metodi più moderni e permettono una selezione facile e veloce delle informazioni contenute nel televideo.

ACCENSIONE/SPEGNIMENTO

Premete il tasto **TEXT** per portarvi su questa funzione.

La pagina iniziale o quella finale appare sullo schermo. Due numeri di pagina, il nome della stazione televisiva, la data e l'ora appaiono sullo schermo nel titolo. Il primo numero della pagina indica la vostra selezione, mentre il secondo mostra la pagina che appare in quel momento sullo schermo.

Premete il tasto **TEXT** per spegnere il televideo.

TESTO SIMPLE [SEMPLICE]

■ elezione della pagina

- 1 Digitate il numero di pagina desiderato, un numero a tre cifre, per mezzo dei tasti NUMERICI. Se durante la selezione premete un tasto sbagliato, dovete completare le tre cifre e poi digitare il numero di pagina corretto.
- 2 Il tasto **P** \wedge \vee (o **(PR + - o P + -)**) può anche essere utilizzato per selezionare la pagina precedente o quella successiva.

TESTO TOP [IN ALTO]

La guida all'utilizzatore fa apparire in alto sullo schermo quattro campi colorati: rosso, verde, giallo e blu. Il campo giallo denota il prossimo gruppo e quello blu indica il blocco successivo.

■ Selezione Blocco, Gruppo, Pagina

- 1 Con il tasto blu potete procedere di blocco in blocco.
- 2 Utilizzate il tasto giallo per procedere al prossimo gruppo con la funzione automatica al blocco successivo.
- 3 Con il tasto verde potete procedere alla pagina successiva esistente con la funzione automatica al gruppo successivo. (In alternativa potete utilizzare il tasto **P** \wedge (o **(PR + o P +)**).
- 4 Il tasto rosso permette di tornare alla selezione precedente. (In alternativa potete utilizzare il tasto **P** \vee (o **(PR - o P -)**).



■ Selezione diretta della pagina

Corrisponde alla funzione SIMPLE text vi permette di selezionare una pagina digitando le tre cifre corrispondenti per mezzo della tastiera numerica con la funzione TOP.

FASTTEXT [TESTO VELOCE]

Le pagine del televideo sono codificate in colore lungo la parte bassa dello schermo e vengono selezionate premendo il tasto colorato corrispondente.

■ Selezione della pagina

- 1 Premere il pulsante **T.OPT** e quindi il pulsante $\wedge \vee$ per selezionare  menu. Visualizza la pagina indice.
(In 19/22LS4D*, premere il pulsante  per selezionare il menu indice).
- 2 Potete selezionare le pagine che sono codificate in colore lungo la linea inferiore con i tasti dello stesso colore.
- 3 Corrisponde alla funzione SIMPLE text e vi permette di selezionare una pagina digitando le tre cifre del numero di pagina per mezzo della tastiera numerica, con la funzione FASTEXT.
- 4 Il tasto **P** $\wedge \vee$ (o (PR + - o P + -)) può essere utilizzato per selezionare la pagina precedente e quella seguente.

FUNZIONI SPECIALI DEL TELETEXT

- Premere il pulsante **T. OPT** e quindi il pulsante $\wedge \vee$ uso per selezionare il menu **Opzione Testo**.



■ REVEAL

Selezionare questo menu per visualizzare le informazioni nascoste come ad esempio le risposte a indovinelli o rompicapo.



■ UPDATE

Porta l'immagine televisiva sullo schermo mentre aspettate la prossima pagina del televideo. L'indicazione appare nell'angolo in alto a sinistra dello schermo. Quando la pagina richiesta è disponibile l'indicazione viene sostituita dal numero di pagina. Selezionare nuovamente questo menu per visualizzare la pagina teletext aggiornata.



■ TIME

Durante la visione di un programma TV, selezionare questo menu per visualizzare l'ora nell'angolo superiore destro dello schermo.

Con la funzione televideo, premete questo tasto per selezionare un numero di sotto pagina. Il numero di sotto pagina appare nella parte bassa dello schermo. Per trattenere o cambiare la sotto pagina, premete i tasti **ROSSO/VERDE**, $\lt \gt$ o i tasti numerici.



■ HOLD

Blocca il cambio automatico di pagina se la pagina di televideo comprende 2 o più sotto pagine. Il numero delle sotto pagine e la sotto pagina sullo schermo viene, normalmente, indicato sotto il tempo. Quando viene selezionato questo menu nell'angolo superiore sinistro dello schermo viene visualizzato il simbolo di stop e lo scorrimento automatico delle pagine rimane inattivo.

TELETEXT DIGITALE

Questa funzione è operativa solo nel Regno Unito.

L'impianto offre l'accesso al teletext digitale che è ampiamente migliorato in molteplici aspetti, come testo, grafica ecc.

È possibile accedere al teletext digitale con servizi teletext digitali speciali e servizi specifici che trasmettono il teletext digitale.

Si consiglia di eseguire la selezione a partire dalla lingua dei sottotitoli per visualizzare il teletext premendo il pulsante **SUBTITLE** [sottotitoli].

TELETEXT NEL SERVIZIO DIGITALE

- 1 Premere i pulsanti numerici o il pulsante **P** \wedge \vee (o **(PR + -** o **P + -)**) per selezionare i servizi digitali che trasmettono teletext digitale.
Per sapere quali sono i servizi teletext digitali, consultare l'elenco dei servizi EPG.
- 2 Attenersi alle indicazioni relative al teletext digitale e passare alle fasi successive premendo il pulsante **TEXT** [testo], **OK**, \wedge \vee $<$ $>$, **RED** [rosso], **GREEN** [verde], **YELLOW** [giallo], **BLUE** [blu] o i pulsanti **NUMERICI** ecc.
- 3 Per modificare il servizio di teletext digitale, selezionare solamente un servizio diverso con i pulsanti numerici o con **P** \wedge \vee (o **(PR + -** o **P + -)**).



TELETEXT NEL SERVIZIO DIGITALE

- 1 Premere i pulsanti numerici o il pulsante **P** \wedge \vee (o **(PR + -** o **P + -)**) per selezionare un servizio digitale specifico che trasmetta il teletext digitale.
- 2 Premere il pulsante **TEXT** [testo] o il pulsante colorato per attivare il teletext.
- 3 Attenersi alle indicazioni relative al teletext digitale e passare alle fasi successive premendo il pulsante **OK**, \wedge \vee $<$ $>$, **RED** [rosso], **GREEN** [verde], **YELLOW** [giallo], **BLUE** [blu] o i pulsanti **NUMERICI** ecc.
- 4 Premere il pulsante **TEXT** [testo] o il pulsante colorato per disattivare il teletext e tornare alla visione del TV.

Alcuni servizi possono consentire l'accesso ai servizi di testo premendo il pulsante **RED** [rosso].



APPENDICE

Inizializzazione (per ripristinare le impostazioni originali di fabbrica)

Questa funzione è operativa nella modalità corrente.

Per inizializzare il valore regolato

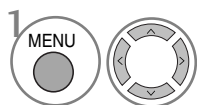
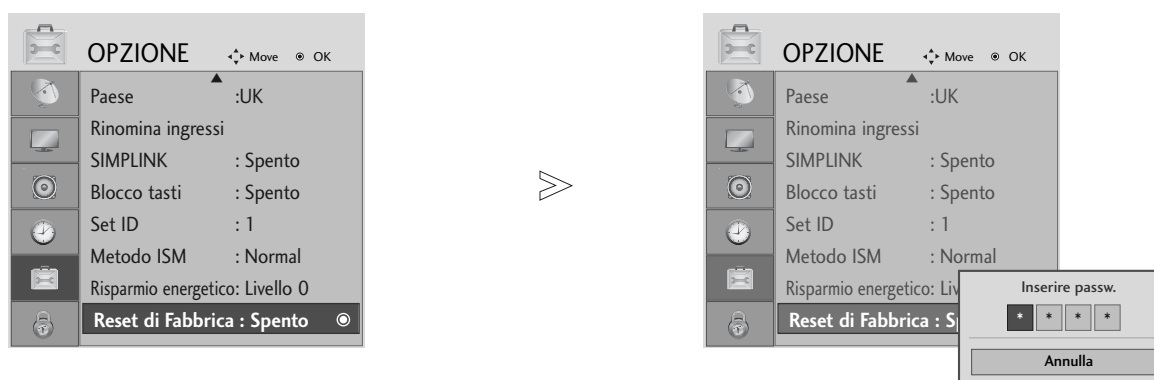

Selezionare **OPZIONE**.

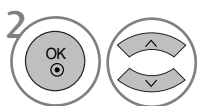

Selezionare **Reset di Fabbrica**.



• Nel **Sistema blocco "Acceso"** Se si dimentica la propria password, premere '7', '7', '7', '7' sul telecomando di controllo.

- Premere il pulsante **MENU** per tornare alla normale visione TV.
- Premere il tasto **RETURN** per tornare alla schermata di menu precedente.

RICERCA DEI GUASTI

Il funzionamento non è normale.

Il telecomando non funziona.

- Verificare la presenza di eventuali oggetti tra il prodotto e il telecomando che costituiscano un ostacolo.
- Le batterie sono installate con la polarità corretta (+ su +, - su -)?
- Correggere l'impostazione della modalità di funzionamento del telecomando: TV, STB ecc.?
- Installare batterie nuove.

L'alimentazione si disattiva improvvisamente

- È impostato il timer della modalità sleep?
- Controllare le impostazioni di controllo dell'alimentazione. Alimentazione interrotta.
- Nessuna trasmissione sulla stazione sintonizzata con **Auto Spegn.** attivato.

La funzione video non funziona.

Nessuna immagine e nessun suono

- Verificare che il prodotto sia acceso.
- Provare un altro canale. Il problema potrebbe essere dovuto alla trasmissione.
- Il cavo d'alimentazione è inserito nella presa di corrente a muro?
- Controllare l'orientamento e/o la posizione dell'antenna.
- Testare la presa di corrente a muro, inserire un altro cavo d'alimentazione del prodotto nella presa in cui è stato inserito il cavo d'alimentazione del prodotto.

L'immagine viene visualizzata lentamente dopo l'accensione

- Si tratta di un processo normale, l'immagine viene smorzata durante il processo di avvio del prodotto. Contattare il centro d'assistenza se le immagini non vengono visualizzate dopo cinque minuti.

Colori assenti o insufficienti o immagini difettose

- Regolare il Colore nell'opzione del menu.
- Mantenere una distanza sufficiente tra il prodotto e il VCR.
- Provare un altro canale. Il problema potrebbe essere dovuto alla trasmissione.
- I cavi video sono installati correttamente?
- Attivare una funzione per ripristinare la luminosità delle immagini.

Barre orizzontali/verticali o immagini con tremolio

- Controllare la presenza di interferenze locali come ad es. apparecchi elettrici o strumenti d'alimentazione.

Ricezione insufficiente per alcuni canali

- La stazione o il prodotto del cavo con problemi, sintonizzarsi su un'altra stazione.
- Il segnale della stazione è debole, orientare nuovamente l'antenna per ricevere le stazioni più deboli.
- Verificare la presenza di fonti di possibile interferenza.

Linee o strisce nelle immagini

- Controllare l'antenna (modificare l'orientamento dell'antenna).

Nessuna immagine di connessione HDMI

- Controllare il cavo HDMI con la versione 1,3.
I cavi HDMI non supportano la versione HDMI 1,3, poiché provoca sfarfallio o assenza di immagine sullo schermo. In questo caso usare i cavi più recenti che supportano la versione HDMI 1,3.

La funzione audio non funziona.

<p>Immagini presenti ma nessun suono</p>	<ul style="list-style-type: none"> ■ Premere il tasto VOLUME. ■ Sound azzerato? Premere il pulsante MUTE. ■ Provare un altro canale. Il problema potrebbe essere dovuto alla trasmissione. ■ I cavi audio sono installati correttamente?
<p>Nessun suono da uno dei diffusori</p>	<ul style="list-style-type: none"> ■ Regolare il bilanciamento nell'opzione del menu.
<p>Suoni strani dall'iterno del prodotto</p>	<ul style="list-style-type: none"> ■ Un cambiamento dell'umidità ambiente o della temperatura potrebbe provocare un rumore insolito quando il prodotto viene acceso o spento e non rappresenta un difetto del prodotto.
<p>Assenza di audio quando si connette HDMI o USB</p>	<ul style="list-style-type: none"> ■ Controllare il cavo HDMI con la versione 1,3. ■ Controllare il cavo USB con la versione 2,0. <p style="text-align: right; font-size: small;">* Questa funzione non è disponibile su tutti i modelli.</p>

Si è verificato un problema nella modalità PC. (Applicato solo alla modalità PC)

<p>Il segnale è fuori portata.</p>	<ul style="list-style-type: none"> ■ Regolare la risoluzione, la frequenza orizzontale o la frequenza verticale. ■ Verificare la fonte dell'ingresso.
<p>Barre verticali o strisce sullo sfondo e rumore orizzontale e posizione errata</p>	<ul style="list-style-type: none"> ■ Impostare la configurazione automatica o regolare l'orologio, la fase o la posizione O/V. (Option)
<p>Il colore dello schermo non è stabile o monocoloro</p>	<ul style="list-style-type: none"> ■ Controllare il cavo del segnale. ■ Reinstallare la scheda video del PC.

MANUTENZIONE

È possibile evitare eventuali malfunzionamenti anticipatamente. La pulizia accurata e regolare può aumentare la durata della nuova TV.

Attenzione : Accertarsi di spegnere l'impianto e di scollegare il cavo prima di iniziare qualsiasi operazione di pulizia.

Pulizia dello schermo

- 1 Di seguito viene riportato un metodo per rimuovere la polvere dallo schermo. Inumidire un panno morbido con una miscela di acqua tiepida ed un po' di ammorbidente per tessuti o di detergente per piatti. Strizzare il panno fino a quando non è quasi asciutto, quindi utilizzarlo per pulire lo schermo.
- 2 Accertarsi che l'acqua in eccesso non sia presente sullo schermo, quindi lasciare asciugare prima di accendere la TV.

Pulizia del telaio

- Per rimuovere lo sporco o la polvere, pulire il telaio con un panno morbido, asciutto, privo di sfilacciate.
- Accertarsi di non utilizzare panni bagnati.

Assenza prolungata

ATTENZIONE

- ▶ Se si prevede di lasciare la TV inutilizzata per un periodo prolungato di tempo (come ad es. le vacanze), scollegare il cavo di alimentazione elettrica è una buona idea per proteggersi da eventuali danni derivanti da fulmini e sovratensioni elettriche.

SPECIFICHE DEL PRODOTTO

MODELLI		42PG10** 42PG1000-ZA	50PG10** 50PG1000-ZA	42PG30** 42PG3000-ZA
Dimensioni (Larghezza x Altezza x Profondità)	Cavalletto incluso	1040,0 x 729,0 x 308,0 mm 41,0 x 28,7 x 12,2 pollici	1224,7 x 849,0 x 364,0 mm 48,3 x 33,5 x 14,4 pollici	1039,5 x 726,0 x 307,6 mm 41,0 x 28,6 x 12,1 pollici
	Cavalletto escluso	1040,0 x 677,0 x 84,0 mm 41,0 x 26,7 x 3,3 pollici	1224,7 x 790,0 x 83,6 mm 48,3 x 31,1 x 3,3 pollici	1039,5 x 673,7 x 84,0 mm 41,0 x 26,6 x 3,3 pollici
Peso	Cavalletto incluso	26,6 kg / 58,7 lbs	41,5 kg / 91,5 lbs	28,0 kg / 61,8 lbs
	Cavalletto escluso	24,6 kg / 54,3 lbs	38,1 kg / 84,0 lbs	25,0 kg / 55,1 lbs
Requisiti di alimentazione Consumo elettrico		AC100-240V~ 50/60Hz 3,1A 310W	AC100-240V~ 50/60Hz 4,2A 420W	AC100-240V~ 50/60Hz 3,1A 310W
MODELLI		50PG30** 50PG3000-ZA	42PG20** 42PG2000-ZA	50PG20** 50PG2000-ZA
Dimensioni (Larghezza x Altezza x Profondità)	Cavalletto incluso	1232,0 x 850,0 x 363,6 mm 48,5 x 33,5 x 14,4 pollici	1040 x 731,3 x 308 mm 40,9x 28,7 x 12,1 pollici	1224,7 x 849 x 364 mm 48,2 x 33,4x 14,3 pollici
	Cavalletto escluso	1232,0 x 793,0 x 84,0 mm 48,5 x 31,2 x 3,3 pollici	1040 x 677 x 86 mm 40,9 x 26,6 x 3,4 pollici	1224,7 x 790 x 86 mm 48,2x 31,1 x 3,4 pollici
Peso	Cavalletto incluso	42,3 kg / 93,3 lbs	27,3 kg / 60,1 lbs	41,8 kg / 92,2 lbs
	Cavalletto escluso	38,3 kg / 84,5 lbs	24,4 kg / 53,8 lbs	37,8kg / 83,3lbs
Requisiti di alimentazione Consumo elettrico		AC100-240V~ 50/60Hz 4,2A 420W	AC100-240V~ 50/60Hz 3,1A 310W	AC100-240V~ 50/60Hz 4,2A 420W
MODELLI		60PG30** 60PG3000-ZA	19LS4D* 19LS4D-ZD	22LS4D* 22LS4D-ZD
Dimensioni (Larghezza x Altezza x Profondità)	Cavalletto incluso	1468 x 1009,1 x 413,9 mm 57,8 x 39,7 x 16,3 pollici	456,8x 396,6x 172,0 mm 18,0 x 15,6 x 6,8 pollici	525,4 x 441,7x 187,4 mm 20,7 x 17,4 x 7,3 pollici
	Cavalletto escluso	1468 x 949,5 x 88,5 mm 57,8 x 37,4 x 3,5 pollici	456,8 x 368,5 x 70,5 mm 18,0 x 14,5 x 2,8 pollici	525,4 x 413x 68,6 mm 20,7 x 16,3 x 2,7 pollici
Peso	Cavalletto incluso	80,6 kg / 177,7 lbs	5,1 kg / 11,3 lbs	6,1 kg / 13,5 lbs
	Cavalletto escluso	72,6 kg / 160,1 lbs	4,6 kg / 10,2 lbs	5,7 kg / 12,6 lbs
Requisiti di alimentazione Consumo elettrico		AC100-240V~ 50/60Hz 5,6A 560W	AC100-240V~ 50/60Hz 0,8A 50W	AC100-240V~ 50/60Hz 1,0A 60W
Sistema televisivo Copertura programma Impedenza antenna esterna		PAL/SECAM B/G/D/K, PAL I/II, SECAM L/L' VHF: E2 ~ E12, UHF: E21 ~ E69, CATV: S1 ~ S20, HYPER: S21 ~ S47 75 Ω		
Condizioni ambientali	Temperatura operativa Umidità operativa	0 ~ 40°C / 32 ~ 104°F Inferiore all' 80%		
	Temperatura di conservazione Umidità di conservazione	-20 ~ 60°C / -4 ~ 140°F Inferiore all' 85%		

■ Le specifiche precedentemente indicate possono essere soggette ad eventuali modifiche senza preavviso allo scopo di apportare miglioramenti qualitativi.

MODELLI		19LG30**	22LG30**	26LG30**
		19LG3000-ZA 19LG3050-ZA 19LG3060-ZB	22LG3000-ZA 22LG3050-ZA 22LG3060-ZB	26LG3000-ZA 26LG3050-ZA
Dimensioni (Larghezza x Altezza x Profondità)	Cavalletto incluso	458,8 x 391,0 x 189,2 mm 18,1 x 15,4 x 7,5 pollici	522,2 x 431,5 x 189,0 mm 20,6 x 17,0 x 7,5 pollici	663,3 x 508,2 x 227,3 mm 26,1 x 20,1 x 9,0 pollici
	Cavalletto escluso	458,8 x 344,5 x 69,0 mm 18,1 x 13,6 x 2,7 pollici	522,2 x 384,2 x 69,0 mm 20,6 x 15,2 x 2,7 pollici	663,3 x 449,8 x 80,0 mm 26,1 x 17,8 x 3,2 pollici
Peso	Cavalletto incluso	5,02 kg / 11,1 lbs	5,6 kg / 12,4 lbs	10,1 kg / 22,3 lbs
	Cavalletto escluso	4,76 kg / 10,5 lbs	5,34 kg / 11,8 lbs	8,6 kg / 19,0 lbs
Requisiti di alimentazione Consumo elettrico		AC100-240V~ 50/60Hz 0,8A 50W	AC100-240V~ 50/60Hz 0,9A 55W	AC100-240V~ 50/60Hz 1,2A 120W
MODELLI		32LG30**	37LG30**	42LG30**
		32LG3000-ZA	37LG3000-ZA	42LG3000-ZA
Dimensioni (Larghezza x Altezza x Profondità)	Cavalletto incluso	801,8 x 604,2 x 227,3 mm 31,6 x 23,8 x 9,0 pollici	919,6 x 682,3 x 293,8 mm 36,2 x 26,9 x 11,6 pollici	1032,8 x 742,3 x 293,8 mm 40,7 x 29,3 x 11,6 pollici
	Cavalletto escluso	801,8 x 544,1 x 79,0 mm 31,6 x 21,5 x 3,2 pollici	919,6 x 610,3 x 89,0 mm 36,2 x 24,0 x 3,5 pollici	1032,8 x 670,1 x 92,0 mm 40,7 x 26,4 x 3,7 pollici
Peso	Cavalletto incluso	13,4 kg / 29,6 lbs	18,8 kg / 41,5 lbs	23,6 kg / 52,1 lbs
	Cavalletto escluso	11,9 kg / 26,3 lbs	16,2 kg / 35,7 lbs	21,0 kg / 46,3 lbs
Requisiti di alimentazione Consumo elettrico		AC100-240V~ 50/60Hz 1,5A 150W	AC100-240V~ 50/60Hz 1,8A 180W	AC100-240V~ 50/60Hz 2,3A 230W
MODELLI		32LG20**	37LG20**	42LG20**
		32LG2000-ZA	37LG2000-ZA	42LG2000-ZA
Dimensioni (Larghezza x Altezza x Profondità)	Cavalletto incluso	801,8 x 604,2 x 227,3 mm 31,6 x 23,8 x 9,0 pollici	919,6 x 682,3 x 293,8 mm 36,2 x 26,9 x 11,6 pollici	1032,8 x 742,3 x 293,8 mm 40,7 x 29,3 x 11,6 pollici
	Cavalletto escluso	801,8 x 544,1 x 79,0 mm 31,6 x 21,5 x 3,2 pollici	919,6 x 610,3 x 89,0 mm 36,2 x 24,0 x 3,5 pollici	1032,8 x 670,1 x 92,0 mm 40,7 x 26,4 x 3,7 pollici
Peso	Cavalletto incluso	13,4 kg / 29,6 lbs	18,8 kg / 41,5 lbs	23,6 kg / 52,1 lbs
	Cavalletto escluso	11,9 kg / 26,3 lbs	16,2 kg / 35,7 lbs	21,0 kg / 46,3 lbs
Requisiti di alimentazione Consumo elettrico		AC100-240V~ 50/60Hz 1,5A 150W	AC100-240V~ 50/60Hz 1,8A 180W	AC100-240V~ 50/60Hz 2,3A 230W
Sistema televisivo Copertura programma Impedenza antenna esterna		PAL/SECAM B/G/D/K, PAL I/II, SECAM L/L' VHF: E2 ~ E12, UHF: E21 ~ E69, CATV: S1 ~ S20, HYPER: S21 ~ S47 75 Ω		
Condizioni ambientali	Temperatura operativa Umidità operativa	0 ~ 40°C / 32 ~ 104°F Inferiore all' 80%		
	Temperatura di conservazione Umidità di conservazione	-20 ~ 60°C / -4 ~ 140°F Inferiore all' 85%		

■ Le specifiche precedentemente indicate possono essere soggette ad eventuali modifiche senza preavviso allo scopo di apportare miglioramenti qualitativi.

APPENDICE

MODELLI		32LG5***	37LG50**	42LG50**
		32LG5000-ZA 32LG5010-ZD 32LG5020-ZB 32LG5030-ZE 32LG5600-ZB	37LG5000-ZA 37LG5010-ZD 37LG5020-ZB 37LG5030-ZE	42LG5000-ZA 42LG5010-ZD 42LG5020-ZB 42LG5030-ZE
Dimensioni (Larghezza x Altezza x Profondità)	Cavalletto incluso	813,8 x 598,8 x 231,9 mm 32,1 x 23,6 x 9,2 pollici	936,4 x 685,4 x 293,4 mm 36,9 x 27,0 x 11,6 pollici	1032,0 x 894,8 x 293,8 mm 40,7 x 35,3 x 11,6 pollici
	Cavalletto escluso	813,8 x 540,4 x 95,5 mm 32,1 x 21,3 x 3,8 pollici	936,4 x 612,8 x 88,0 mm 36,9 x 24,2 x 3,5 pollici	1032,0 x 662,3 x 89,0 mm 40,7 x 26,1 x 3,5 pollici
Peso	Cavalletto incluso	14,1 kg / 31,1 lbs	18,3 kg / 40,4 lbs	26,2 kg / 57,8 lbs
	Cavalletto escluso	12,6 kg / 27,8 lbs	15,6 kg / 34,4 lbs	23,5 kg / 51,8 lbs
Requisiti di alimentazione Consumo elettrico		AC100-240V~ 50/60Hz 1,5A 1,8A (32LG5600) 150W 180W (32LG5600)	AC100-240V~ 50/60Hz 1,8A 180W	AC100-240V~ 50/60Hz 2,3A 230W
MODELLI		32LG5***	47LG50**	52LG50**
		32LG5700-ZF	47LG5000-ZA 47LG5010-ZD 47LG5020-ZB 47LG5030-ZE	52LG5000-ZA 52LG5010-ZD 52LG5020-ZB 52LG5030-ZE
Dimensioni (Larghezza x Altezza x Profondità)	Cavalletto incluso	813,8 x 599,3 x 294,0 mm 32,1 x 23,6 x 11,6 pollici	1156,2 x 813,1 x 342,9 mm 45,6 x 32,0 x 13,5 pollici	1291,7 x 892,17 x 342,9 mm 50,9 x 35,2 x 13,5 pollici
	Cavalletto escluso	813,8 x 540,4 x 95,5 mm 32,1 x 21,3 x 3,8 pollici	1156,2 x 739,2 x 103,0 mm 45,6 x 29,1 x 4,1 pollici	1291,7 x 817,0 x 115,3 mm 50,9 x 32,2 x 4,6 pollici
Peso	Cavalletto incluso	14,1 kg / 31,1 lbs	29,2 kg / 64,4 lbs	39,5 kg / 87,1 lbs
	Cavalletto escluso	12,6 kg / 27,8 lbs	24,6 kg / 54,3 lbs	34,9 kg / 77,0 lbs
Requisiti di alimentazione Consumo elettrico		AC100-240V~ 50/60Hz 1,8A 180W	AC100-240V~ 50/60Hz 3,0A 300W	AC100-240V~ 50/60Hz 3,3A 330W
Sistema televisivo Copertura programma Impedenza antenna esterna		PAL/SECAM B/G/D/K, PAL I/II, SECAM L/L' VHF: E2 ~ E12, UHF: E21 ~ E69, CATV: S1 ~ S20, HYPER: S21 ~ S47 75 Ω		
Condizioni ambientali	Temperatura operativa Umidità operativa	0 ~ 40°C / 32 ~ 104°F Inferiore all' 80%		
	Temperatura di conservazione Umidità di conservazione	-20 ~ 60°C / -4 ~ 140°F Inferiore all' 85%		

- Le specifiche precedentemente indicate possono essere soggette ad eventuali modifiche senza preavviso allo scopo di apportare miglioramenti qualitativi.

PROGRAMMAZIONE DEL TELECOMANDO

(solo 19/22/26/32/37/42LG30**, 32/37/42LG20**, 32/37/42/47/52LG5***)

Il telecomando è un telecomando multimarca o universale. Può essere programmato per attivare i dispositivi gestibili attraverso telecomando di altri produttori.

Si noti che il telecomando potrebbe non controllare tutti i modelli degli altri marchi.

Programmazione dei codici in modalità a distanza

- 1** Controllare il telecomando.
Per scoprire se il vostro telecomando può azionare altri apparecchi senza programmazione, accendere un apparecchio come ad esempio un **STB** e premere il pulsante di modalità corrispondente (ad esempio **STB**) del telecomando puntando contemporaneamente il telecomando sull'apparecchio. Tastare i pulsanti **POWER** e **P** \wedge \vee e vedere se l'apparecchio risponde in modo corretto.
- 2** Accendere il dispositivo da programmare, quindi premere il rispettivo pulsante della modalità (come ad esempio **STB**) sul telecomando. Si illumina il pulsante del telecomando del dispositivo desiderato.
- 3** Premere i pulsanti **MENU** e **MUTE** allo stesso tempo, il telecomando è pronto per essere programmato per il codice.
- 4** Inserire numero di codice utilizzando i pulsanti numerici presenti sul telecomando. I numeri del codice di programmazione per il rispettivo dispositivo sono disponibili nelle seguenti pagine. Se il codice è corretto, il dispositivo si disattiverà.
- 5** Premere il pulsante **MENU** per memorizzare il codice.
- 6** Provare le funzioni del telecomando per verificare che il dispositivo risponda correttamente. Ripetere altrimenti la procedura partendo dal passaggio 2.

APPENDICE

CODICI DI PROGRAMMAZIONE

HDSTB

Marchio	Codici	Marchio	Codici	Marchio	Codici
ALPHASTAR DSR	123	HOUSTON TRACKER	033 037 039 051	PROSAT	072
AMPLICA	050		057 104	RCA	066 106
BIRDVIEW	051 126 129	HUGHES	068	REALISTIC	043 074
CHANNEL MASTER	013 014 015 018	JANIEL	060 147	SAMSUNG	123
	036 055	JERROLD	061	SATELLITE SERVICE CO	028 035 047 057
CHAPARRAL	008 009 012 077	KATHREIN	108		085
CITOH	054	LEGEND	057	SCIENTIFIC ATLANTA	032 138
CURTIS MATHES	050 145	LG	001	SONY	103
DRAKE	005 006 007 010	LUTRON	132	STARCAST	041
	011 052 112 116	LUXOR	062 144	SUPER GUIDE	020 124 125
	141	MACOM	010 059 063 064	TEECOM	023 026 075 087
DX ANTENNA	024 046 056 076		065		088 090 107 130
ECHOSTAR	038 040 057 058	MEMOREX	057		137
	093 094 095 096	NEXTWAVE	028 124 125	TOSHIBA	002 127
	097 098 099 100	NORSAT	069 070	UNIDEN	016 025 042 043
	122	PACE SKY SATELLITE	143		044 045 048 049
ELECTRO HOME	089	PANASONIC	060 142		078 079 080 086
EUROPLUS	114	PANSAT	121		10 135 136
FUJITSU	017 021 022 027	PERSONAL CABLE	117	VIEWSTAR	115
	133 134	PHILIPS	071	WINEGARD	128 146
GENERAL INSTRUMENT	003 004 016 029	PICO	105	ZENITH	081 082 083 084
	031 059 101	PRESIDENT	019 102		091 120
HITACHI	139 140	PRIMESTAR	030 110 111		

CODICI IR

1. Metodi di collegamento

- Collegare il telecomando a cavo all'apposita porta presente sul televisore.

2. Codici IR del telecomando

► Forme onde uscita

Pulsazione singola, a modulazione con 37.917 KHZ segnale a 455 KHZ

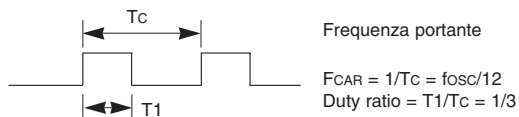

► Configurazione dell' immagine

- Prima immagine

Collegamenti Codice	Basso Codice cliente							Alto Codice cliente							Codice dati							Codice dati										
	C0	C1	C2	C3	C4	C5	C6	C7	C0	C1	C2	C3	C4	C5	C6	C7	D0	D1	D2	D3	D4	D5	D6	D7	D0	D1	D2	D3	D4	D5	D6	D7

- Immagine ripetuta

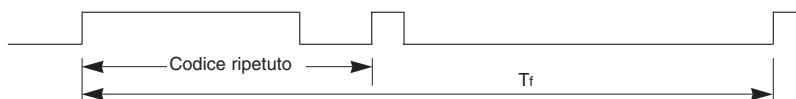

► Codice collegamento



► Codice ripetuto

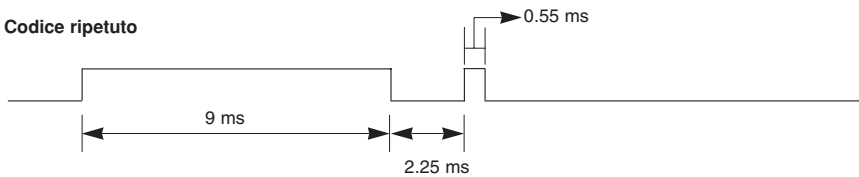

► Descrizione Bit

- Bit "0"

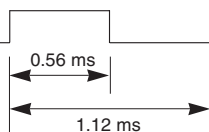

- Bit "1"

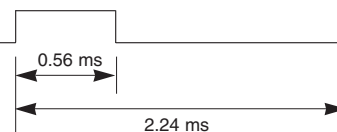

► Intervallo dell'immagine :Tf

La trasmissione delle onde varia a seconda della pressione del tasto.

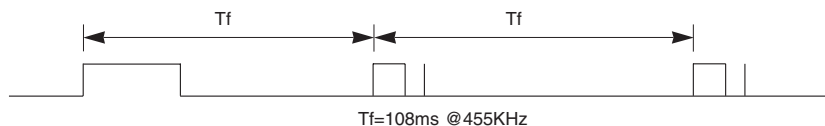

APPENDICE

Codice (Hexa)	Funzione	Nota
08	POWER	Tasto R/C (Alimentazione Acceso/Spento)
0B	INPUT	Tasto R/C
f0	TV/RADIO	Tasto R/C
45	Q.MENU	Tasto R/C
43	MENU	Tasto R/C
AB	GUIDE	Tasto R/C
07	Left (< o ◀)	Tasto R/C
06	Right (> o ▶)	Tasto R/C
40	Up (^ o ▲)	Tasto R/C
41	Down (v o ▼)	Tasto R/C
44	OK(⊙)	Tasto R/C
28	RETURN	Tasto R/C
AA	INFO ⓘ	Tasto R/C
30	AV MODE	Tasto R/C
02	VOL + (o ◁ +)	Tasto R/C
03	VOL - (o ◁ -)	Tasto R/C
00	P ^ (o (PR + o P +))	Tasto R/C
01	P v (o (PR - o P -))	Tasto R/C
1E	FAV	Tasto R/C
09	MUTE	Tasto R/C
10 ~19	TASTIERANUMERICA 0~9	Tasto R/C
53	LIST	Tasto R/C
1A	Q.VIEW	Tasto R/C
72	RED[rosso]	Tasto R/C
71	GREEN[verde]	Tasto R/C
63	YELLOW[giallo]	Tasto R/C
61	BLUE[blu]	Tasto R/C
20	TEXT	Tasto R/C
21	T.Option	Tasto R/C
39	SUBTITLE	Tasto R/C
BD	●(Record)	Tasto R/C
7E	SIMPLINK	Tasto R/C
79	RATIO	Tasto R/C
0A	I/II	Tasto R/C
0E	SLEEP	Tasto R/C
26	TIME	Tasto R/C
2A	REVEAL	Tasto R/C
50	TV D/A	Tasto R/C
62	UPDATE	Tasto R/C
65	HOLD	Tasto R/C
70	INDEX	Tasto R/C

SETUP DISPOSITIVO DI CONTROLLO ESTERNO

Setup RS- 232C

Collegare lo spinotto d'ingresso RS-232C al dispositivo di controllo esterno (come un computer o un sistema di controllo AV) e controllare le funzioni del televisore esternamente.

Collegare la porta seriale del dispositivo di controllo allo spinotto RS-232C sul pannello posteriore del televisore.

NOTA: Il cavo di collegamento RS-232C non viene fornito insieme al televisore.

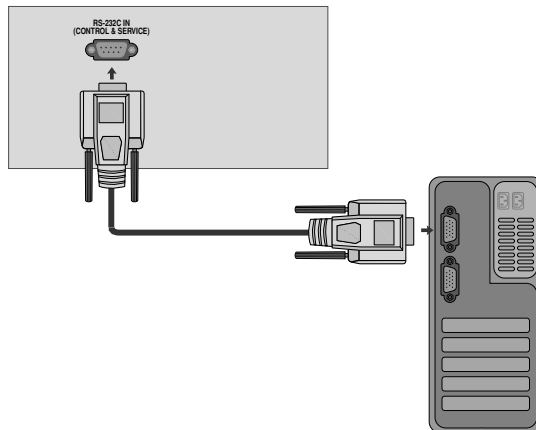

Tipo di connettore; maschio a 9 pin D-sub.

Num.	Descrizione pin
1	Nessun collegamento
2	RXD (ricezione dati)
3	TXD (trasmissione dati)
4	DTR (lato DTE pronto)
5	GND [terra]
6	DSR (lato DCE pronto)
7	RTS (pronto per la trasmissione)
8	CTS (libero per la trasmissione)
9	Nessun collegamento

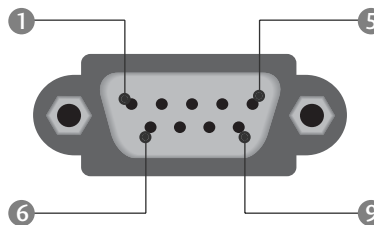

Configurazioni di RS-232C

Configurazioni a 7 fili (cavo standard RS-232C)

	PC	TV	
RXD	2 ● — ● 3	TXD	TXD
TXD	3 ● — ● 2	RXD	RXD
GND	5 ● — ● 5	GND	GND
DTR	4 ● — ● 6	DSR	DSR
DSR	6 ● — ● 4	DTR	DTR
RTS	7 ● — ● 8	CTS	CTS
CTS	8 ● — ● 7	RTS	RTS
	D-Sub 9	D-Sub 9	

Configurazioni a 3 fili (non standard)

	PC	TV	
RXD	2 ● — ● 3	TXD	TXD
TXD	3 ● — ● 2	RXD	RXD
GND	5 ● — ● 5	GND	GND
DTR	4	6	DTR
DSR	6	4	DSR
RTS	7	7	RTS
CTS	8	8	CTS
	D-Sub 9	D-Sub 9	

Imposta ID

Utilizzare questa funzione per specificare il numero ID.
Consultare la 'Mappatura dati reali 1'. Vedere pagina p.114

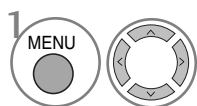
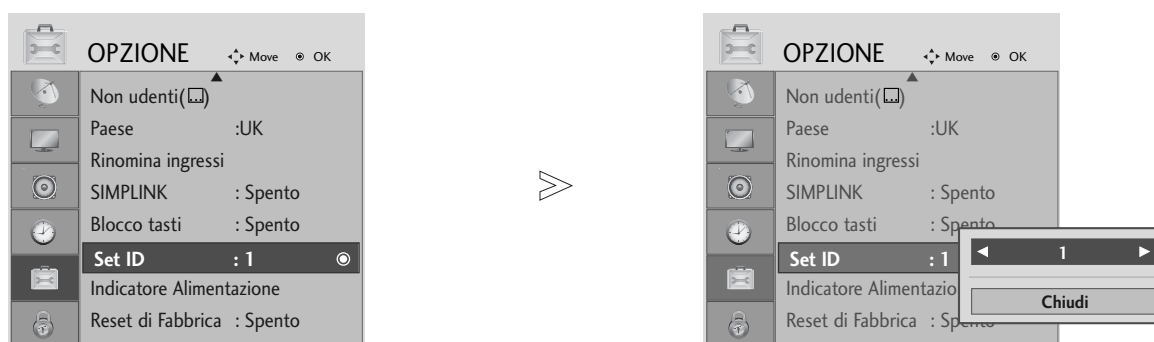

Selezionare **OPZIONE**.

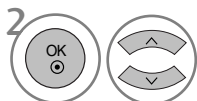

Selezionare **Set ID**.

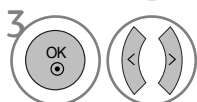

Regola l'ID impostato sul numero di ID TV desiderato.
Il campo di regolazione ID è 1~99.

- Premere il tasto RETURN per tornare alla schermata di menu precedente.

Parametri di comunicazione

- Velocità di trasmissione in baud: 9600 bps (UART)
- Lunghezza dati: 8 bit
- Parità: nessuna
- Bit di stop: 1 bit
- Codice di comunicazione: codice ASCII
- Utilizzare un cavo incrociato (inverso).

Elenco di riferimento dei comandi

	Comando1	Comando2	DATI (esadecimali)
01. Alimentazione	k	a	00 ~ 01
02. Rapporto larghezza-altezza	k	c	Consultare p. 112
03. Schermo silenzioso	k	d	00 ~ 01
04. Volume silenzioso	k	e	00 ~ 01
05. Controllo volume	k	f	00 ~ 64
06. Contrasto	k	g	00 ~ 64
07. Luminosità	k	h	00 ~ 64
08. Colore	k	i	00 ~ 64
09. Tinte	k	j	00 ~ 64
10. Nitidezza	k	k	00 ~ 64
11. Selezione OSD	k	l	00 ~ 01
12. Modalità blocco telecomando	k	m	00 ~ 01
13. Bilanciamento	k	t	00 ~ 64
14. Temperatura colore	k	u	00 ~ 02
15. Stato anomalo	k	z	00 ~ a
16. Metodo ISM	j	p	Consultare p. 114
17. Risparmio	j	q	00 ~ 04
18. Configurazione automatica	j	u	01
19. Egualizza	j	v	Consultare p. 114
20. Comando di sintonia	m	a	Consultare p. 114
21. Aggiunta/salto canale	m	b	00 ~ 01
22. Tasto	m	c	Codice pulsanti
23. Retroilluminazione di controllo	m	g	00 ~ 64
24. Selezione ingresso (principale)	x	b	Consultare p. 115

* Quando si imposta il valore 15 ~ 24, non viene visualizzato il menu sullo schermo.

Protocollo trasmissione/ ricezione

Trasmissione

[Comando1][Command2][][Set ID][][Dati][Cr]

- * [Command 1] : Primo comando.(j,k,m o x)
- * [Command 2] : Secondo comando.
- * [Set ID] : È possibile regolare l'impostazione ID per selezionare il numero ID del monitor desiderato nel menu speciale. L'intervallo di regolazione 1 ~ 99. Quando si seleziona Imposta ID '0', si controllano tutti i televisori collegati. Imposta ID viene indicato come decimale (1 ~ 99) nel menu e come valore esadecimale (0x0 ~ 0x63) nel protocollo di trasmissione/ricezione.
- * [DATi]: Per la trasmissione dei dati di comando.
Trasmettere i dati 'FF' per leggere lo stato del comando.
- * [Cr] : ritorno a margine
codice ASCII '0x0D'
- * [] : codice ASCII 'spazio (0x20)'

Riconoscimento OK

[Command2][][Set ID][][OK][Dati][x]

- * Il TV trasmette ACK (riconoscimento) in base al formato quando si ricevono dati normali. A questo punto se i dati sono in modalità lettura, indica i dati nello stato corrente. Se i dati sono in modalità scrittura, restituisce i dati del PC.

Riconoscimento errore

[Command2][][Set ID][][NG][Dati][x]

- * Il monitor trasmette ACK (riconoscimento) in base a questo formato quando si ricevono dati normali anomali da funzioni non utilizzabili o errori di comunicazione.

Dati 00: codice illegale

01. Alimentazione (Comando: k a)

- Per controllare l'accensione / lo spegnimento del tele-visore.

Trasmissione

[k][a][][Set ID][][Dati][Cr]

Dati 00 : Spegnimento Dati 01 : Accensione

Riconoscimento

[a][][Set ID][][OK/NG][Dati][x]

- Per mostrare l'accensione / lo spegnimento.

Trasmissione

[k][a][][Set ID][][FF][Cr]

Riconoscimento

[a][][Set ID][][OK/NG][Data][x]

- * In un modo simile, se le altre funzioni trasmettono dati '0xFF' secondo questo formato, il feedback dei dati di riconoscimento presenta lo stato relativo ad ogni funzione.

02. Rapporto larghezza-altezza (Comando: k c) (Dimensioni dell'immagine principale)

- Per regolare il formato dello schermo.
Potete anche regolare lo formato dello schermo usando il **Rapp. d'aspetto** nel Q.MENU. oppure nel menu IMMAGINE.

Trasmissione

[k][c][][Set ID][][Dati][Cr]

Dati 01 : Schermo normale (4:3)	05 : Zoom2
02 : Schermo panoramico (16:9)	06 : Original 07 : 14:9
04 : Zoom1	09 : Solo ricerca

Riconoscimento

[c][][Set ID][][OK/NG][Dati][x]

- * Utilizzando l'ingresso RGB-PC o Component, si seleziona un rapporto larghezza-altezza dello schermo o di 16:9 o di 4:3.
- * Nella modalità HDMI/Component (superiore a 720p) è disponibile Just Scan n(sola scansione).
- * È possibile selezionare solo Original nel televideo digitale UK (MHEG-5).

03. Schermo silenzioso (Comando: k d)

- Per selezionare l'opzione schermo silenzioso attivata / disattivata.

Trasmissione

[k][d][][Set ID][][Dati][Cr]

Dati 00 : Schermo silenzioso disattivato (immagine attiva)
01 : Schermo silenzioso attivato (immagine disattivata)

Riconoscimento

[d][][Set ID][][OK/NG][Dati][x]

04. Volume silenzioso (Comando: k e)

- Per controllare l'opzione volume silenzioso attivata / disattivata. È inoltre possibile regolare l'opzione silenzioso con il pulsante MUTE presente sul telecomando.

Trasmissione

[k][e][][Set ID][][Dati][Cr]

Dati 00 : Volume silenzioso attivato (volume disattivato)
01 : Volume silenzioso disattivato (Volume attivo)

Riconoscimento

[e][][Set ID][][OK/NG][Dati][x]

05. Controllo volume (Comando: k f)

- Per regolare il volume.
È inoltre possibile regolare il volume con gli appositi pulsanti presenti sul telecomando.

Trasmissione

[k][f][][Set ID][][Dati][Cr]

Dati min. : 00 ~ Max : 64

Consultare la 'Mappatura dati reali 1'. Vedere pagina 114.

Riconoscimento

[f][][Set ID][][OK/NG][Dati][x]

06. Contrasto (Comando: k g)

- Per regolare il contrasto dello schermo.
È inoltre possibile regolare il contrasto nel menu PICTURE [Immagine].

Trasmissione

[k][g][][Set ID][][Dati][Cr]

Dati min. : 00 ~ Max : 64

Consultare la 'Mappatura dati reali 1'. Vedere pagina 112.

Riconoscimento

[g][][Set ID][][OK/NG][Dati][x]

07. Luminosità (Comando: k h)

- Per regolare la luminosità dello schermo. È inoltre possibile regolare la luminosità nel menu Picture [Immagine].

Trasmissione

[k][h][][Set ID][][Dati][Cr]

Dati min. : 00 ~ Max : 64

Consultare la 'Mappatura dati reali 1'. Vedere pagina 114.

Riconoscimento

[h][][Set ID][][OK/NG][Dati][x]

08. Colore (Comando: k i)

- Per regolare il colore dello schermo. È inoltre possibile regolare il colore nel menu Picture [Immagine].

Trasmissione

[k][i][][Set ID][][Dati][Cr]

Dati min. : 00 ~ Max : 64

Consultare la 'Mappatura dati reali 1'. Vedere pagina 114.

Riconoscimento

[i][][Set ID][][OK/NG][Dati][x]

09. Tinte (Comando: k j)

- Per regolare la tinta dello schermo.(trasmissione con codice esadecimale) È inoltre possibile regolare la tinta nel menu Picture [Immagine].

Trasmissione

[k][j][][Set ID][][Dati][Cr]

Dati min. : 00 ~ Max : 64

Consultare la 'Mappatura dati reali 1'. Vedere pagina 114.

Riconoscimento

[j][][Set ID][][OK/NG][Dati][x]

10. Nitidezza (Comando: k k)

- Per regolare la nitidezza dello schermo. È inoltre possibile regolare la nitidezza nel menu Picture [Immagine].

Trasmissione

[k][k][][Set ID][][Dati][Cr]

Dati min. : 00 ~ Max : 64

Consultare la 'Mappatura dati reali 1'. Vedere pagina 114.

Riconoscimento

[k][][Set ID][][OK/NG][Dati][x]

11. Selezione OSD (Comando: k l)

- Per selezionare OSD (On Screen Display) on/off utilizzando il telecomando.

Trasmissione

[k][l][][Set ID][][Dati][Cr]

Dati 0 : OSD Spento 1 : OSD Acceso

Riconoscimento

[l][][Set ID][][OK/NG][Dati][x]

12. Modalità blocco telecomando (Comando: k m)

- Per bloccare il telecomando e i controlli del pannello frontale sull'apparecchiatura.

Trasmissione

[k][m][][Set ID][][Dati][Cr]

Dati 0: Blocco disattiva- to Dati 1: Blocco attivo

Riconoscimento

[m][][Set ID][][OK/NG][Dati][x]

- * Se non si utilizza il telecomando, utilizzare questa modalità.

Quando l'alimentazione principale è attivata/disattivata, il blocco controlli esterni vien disabilitato.

13. Bilanciamento (Comando: k t)

- Utile per regolare il bilanciamento. È inoltre possibile regolare il bilanciamento nel menu AUDIO.

Trasmissione

[k][t][][Set ID][][Dati][Cr]

Dati min. : 00 ~ Max : 64

Consultare la 'Mappatura dati reali 1'. Vedere pagina 114.

Riconoscimento

[t][][Set ID][][OK/NG][Dati][x]

14. Temperatura colore (Comando: k u)

- Utile per regolare la temperatura del colore. È inoltre possibile regolare CSM nel menu PICTURE [IMMAGINE].

Trasmissione

[k][u][][Set ID][][Dati][Cr]

Dati 0 : Medio 1:Freddo 2: Caldo

Riconoscimento

[u][][Set ID][][OK/NG][Dati][x]

15. Stato anomalo (Comando: k z)

- Utile per individuare uno stato anomalo.

Trasmissione

[k][z][][Set ID][][FF][][Cr]

Dati FF: lettura

Riconoscimento

[z][][Set ID][][OK/NG][Dati][x]

- Dati 00: normale (alimentazione attivata e segnale presente)
- 01: nessun segnale (alimentazione attivata)
 - 02: spegnere la TV con il telecomando
 - 03: spegnere la TV con la funzione Sleep time
 - 04: spegnere la TV con la funzione RS-232C
 - 05: 5V disattivati
 - 06: AC disattivato
 - 07: spegnere la TV con la funzione Fan Alarm (opzione)
 - 08: spegnere la TV con la funzione Off time
 - 09: spegnere la TV con la funzione Auto Spegn.
 - a: Spegnere la TV nel caso di difetto della scheda AV

* Questa funzione è disponibile in modalità "sola lettura".

APPENDICE

16. Metodo ISM (solo TV al Plasma) (Comando: j p)

- Utile per controllare la modalità ISM. È inoltre possibile regolare la modalità ISM nel menu **OPZIONE**.

Trasmissione

[j][p][][Set ID][][Dati][Cr]

Dati 01: Inversione
02: Orbiter
04: Refresh PDP
08: Normale

Riconoscimento

[p][][Set ID][][OK/NG][Dati][x]

17. Risparmio energetico (solo TV al Plasma) (Comando: j q)

- Utile per ridurre il consumo elettrico del monitor. È inoltre possibile regolare la funzione Low Power nel menu **OPZIONE**.

Trasmissione

[j][q][][Set ID][][Dati][][Cr]

Dati min: 00 ~ Max :04 (*trasmissione con codice esadecimale)

Riconoscimento

[q][][Set ID][][OK/NG][Dati][x]

18. Configurazione automatica(Comando: j u)

- Utile per la regolazione della posizione delle immagini e per la riduzione al minimo lo sfarfallio in modo automatico. Funziona esclusivamente in modalità RGB (PC).

Trasmissione

[j][u][][Set ID][][Dati][Cr]

Dati 01: selezione

Riconoscimento

[u][][Set ID][][OK/NG][Dati][x]

* Mappatura dati reali 1

00 : punto 0
...
A : punto10 (Set ID 10)
...
F : punto15 (Set ID 15)
10 : punto16 (Set ID 16)
...
64 : punto100
...
6E : punto110
...
73 : punto115
74 : punto116
...
C7 : punto199
...
FE : punto254
FF : punto255

* Mappatura dati reali 2

00 : -40
01 : -39
02 : -38
...
28 : 0
...
4E : +38
4F : +39
50 : +40

19. Egualizza (Comando: j v)

- Per regolare equalizzazione.

Trasmissione

[j][v][][Set ID][][Dati][Cr]

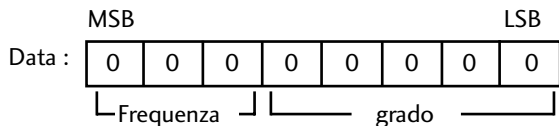

Frequenza : 1 120 Hz
2 200 Hz
3 500 Hz
4 1,2 kHz
5 3 kHz
6 7,5 kHz
7 12 kHz

Passo (dati frequenza):

Fare riferimento a 'Mappatura dati reali 3'. Vedere pagina 115.

Riconoscimento

[v][][Set ID][][OK/NG][Dati][x]

* Espressione comando di equalizzazione

7	6	5	4	3	2	1	0	Frequenza
0	0	0						120Hz
0	0	1						200Hz
0	1	0						500Hz
0	1	1						1,2KHz
1	0	0						3KHz
1	0	1						7,5KHz
1	1	0						12KHz

7	6	5	grado					Valore OSD
			4	3	2	1	0	
			0	0	0	0	0	-24
		
			0	1	1	1	1	0
		
			1	1	1	1	1	24

Es) Se si desidera impostare la frequenza 500Hz e -20 sul menu OSD, vedere 'Mappatura dati reali 3' e quindi trovare il valore di passo -20.

010 (500Hz) 00011 (passo 3) => 01000011 => 43 (esadecimale): [j][v][][Set ID][][43][Cr]

* 3 bit di frequenza e 5 bit di passo crea 8 bit (1 byte). Cambia 8 bit a nucleo esadecimale.

20. Comando di sintonia (Comando: m a)

► Impostare il canale sul seguente numero fisico.

Trasmissione

[m][a][][Set ID][][Dati0][][Dati1][][Dati2][Cr]

Dati00: dati canale alto

Dati01: dati canale basso

es. num. 47 -> 00 2F (2FH)

num. 394 -> 01 88 (188H), num. DTV 0 -> non importante

Dati02 0x00: ATV principale, 0x10 : DTV principale, 0x20 : Radio

Intervallo dati canali

Analogico - Min: 0 ~ Max: 63 (0~99)

Digitale - Min: 0 ~ Max: 3E7 (0~999)

Riconoscimento

[a][][Set ID][][OK/NG][Dati][x]

Dati Min: 00 ~ Max: 7DH

21. Aggiunta/salto canale (Comando: m b)

► Per impostare lo stato Ignora per il programma corrente.

Trasmissione

[m][b][][Set ID][][Dati][Cr]

Dati 00 : Salta 01 : Aggiungi

Riconoscimento

[b][][Set ID][][OK/NG][Dati][x]

22. Tasto (Comando: m c)

► Utile per trasmettere il codice pulsanti del telecomando IR.

Trasmissione

[m][c][][Set ID][][Dati][Cr]

Dati: Codice pulsanti - Vedere pagina 108.

Riconoscimento

[c][][Set ID][][OK/NG][Dati][x]

23. Retroilluminazione di controllo (Comando: m g) (solo TV LCD)

► Per controllare la retroilluminazione.

Trasmissione

[m][g][][Set ID][][Dati][Cr]

Dati : Dati min. 00 ~ Max: 64 (* trasmissione con codice esadecimale)

Riconoscimento

[g][][Set ID][][OK/NG][Dati][x]

24. Selezione ingresso (principale) (Comando: m b)

► Per selezionare la sorgente d'ingresso per le immagini principali.

Trasmissione

[x][b][][Set ID][][Dati][Cr]

Dati: Struttura

MSB				LSB			
0	0	0	0	0	0	0	0
└─ Ingresso esterno ─┘				└─ Numero ingresso ─┘			

Ingresso esterno				Dati
0	0	0	0	DTV
0	0	0	1	Analog
0	0	1	0	AV
0	1	0	0	Component
0	1	1	0	RGB
1	0	0	1	HDMI

Numero ingresso				Dati
0	0	0	0	Ingresso1
0	0	0	1	Ingresso2
0	0	1	0	Ingresso3

Riconoscimento

[b][][Set ID][][OK/NG][Dati][x]

* Mappatura dati reali 3 (Egalizza)

grado : OSD	grado : OSD
00 : -24	16 : 1
01 : -23	17 : 3
02 : -21	18 : 4
03 : -20	19 : 6
04 : -18	20 : 7
05 : -16	21 : 9
06 : -15	22 : 10
07 : -13	23 : 12
08 : -12	24 : 13
09 : -10	25 : 15
10 : -8	26 : 16
11 : -7	27 : 18
12 : -5	28 : 19
13 : -4	29 : 21
14 : -2	30 : 22
15 : 0	31 : 24

LG Electronics Inc.

19LS4D/ 22LS4D SERIES

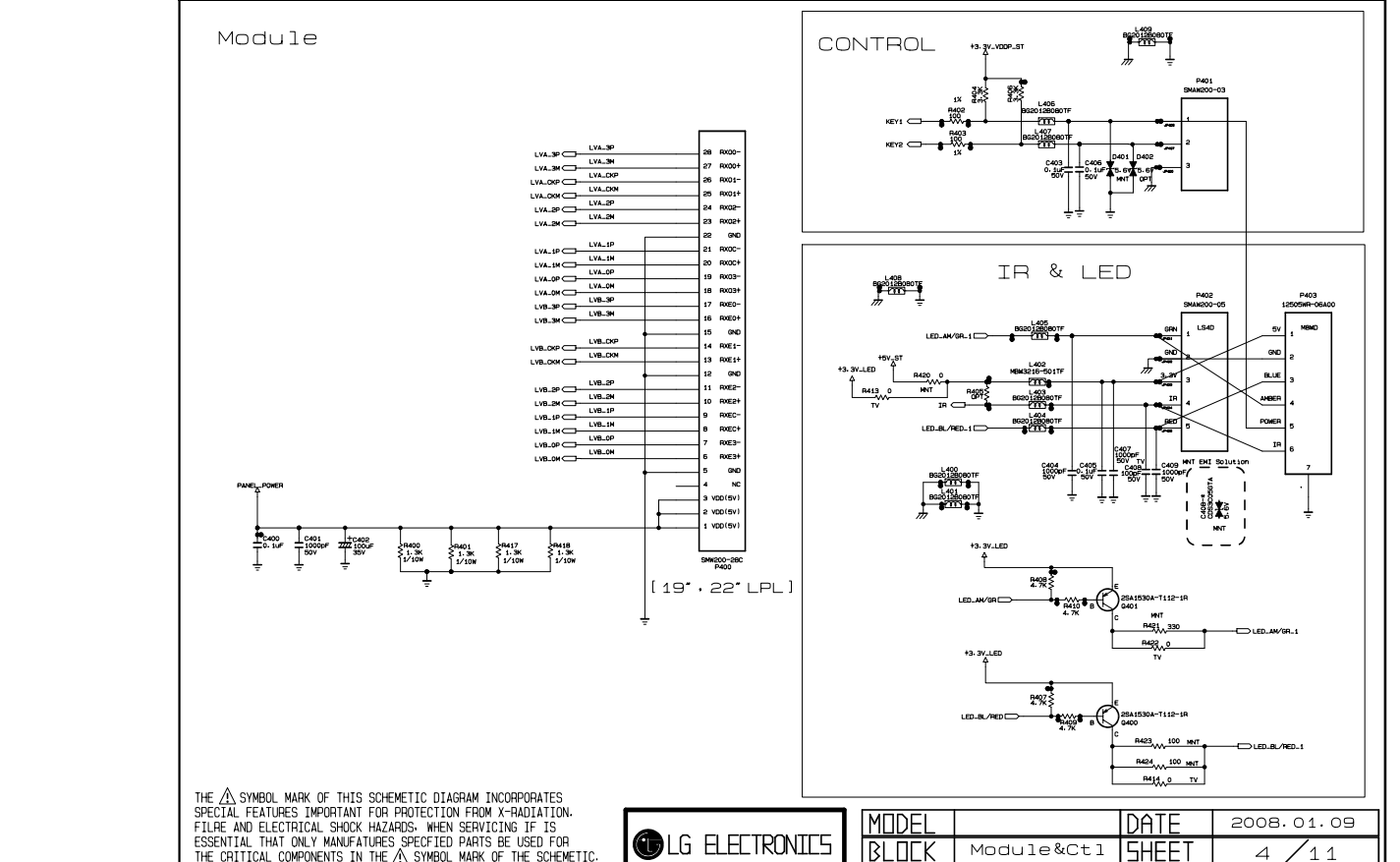
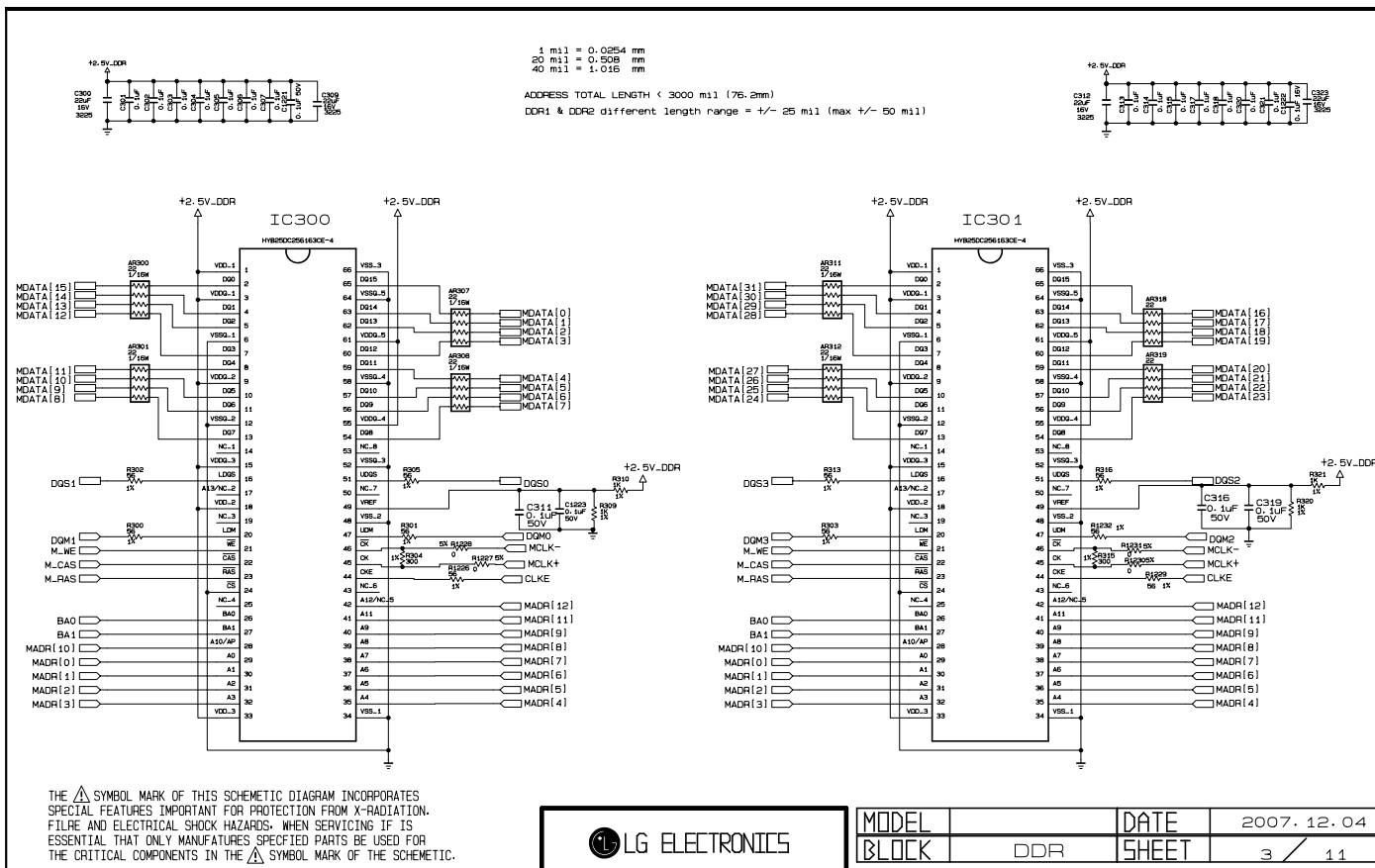
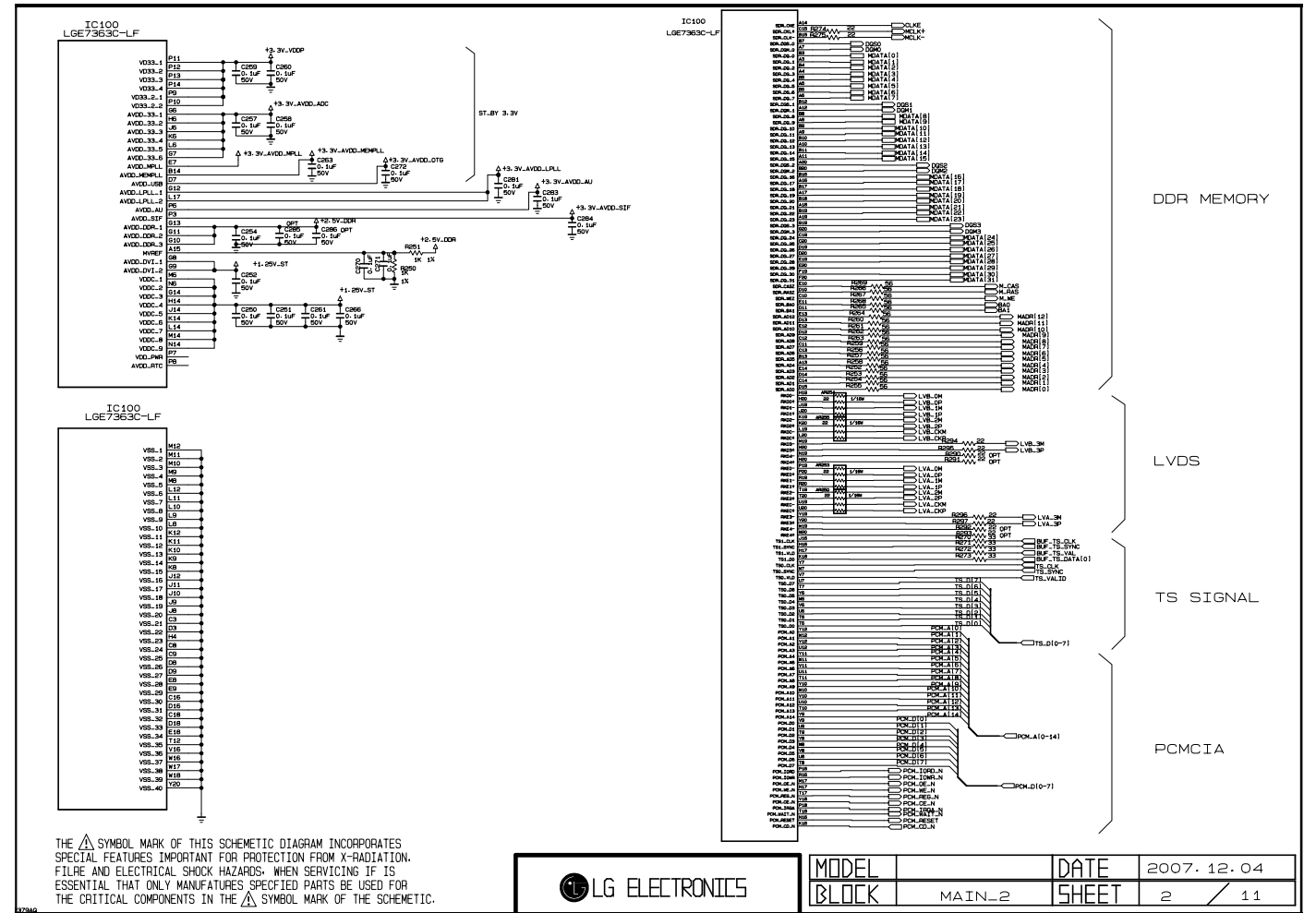
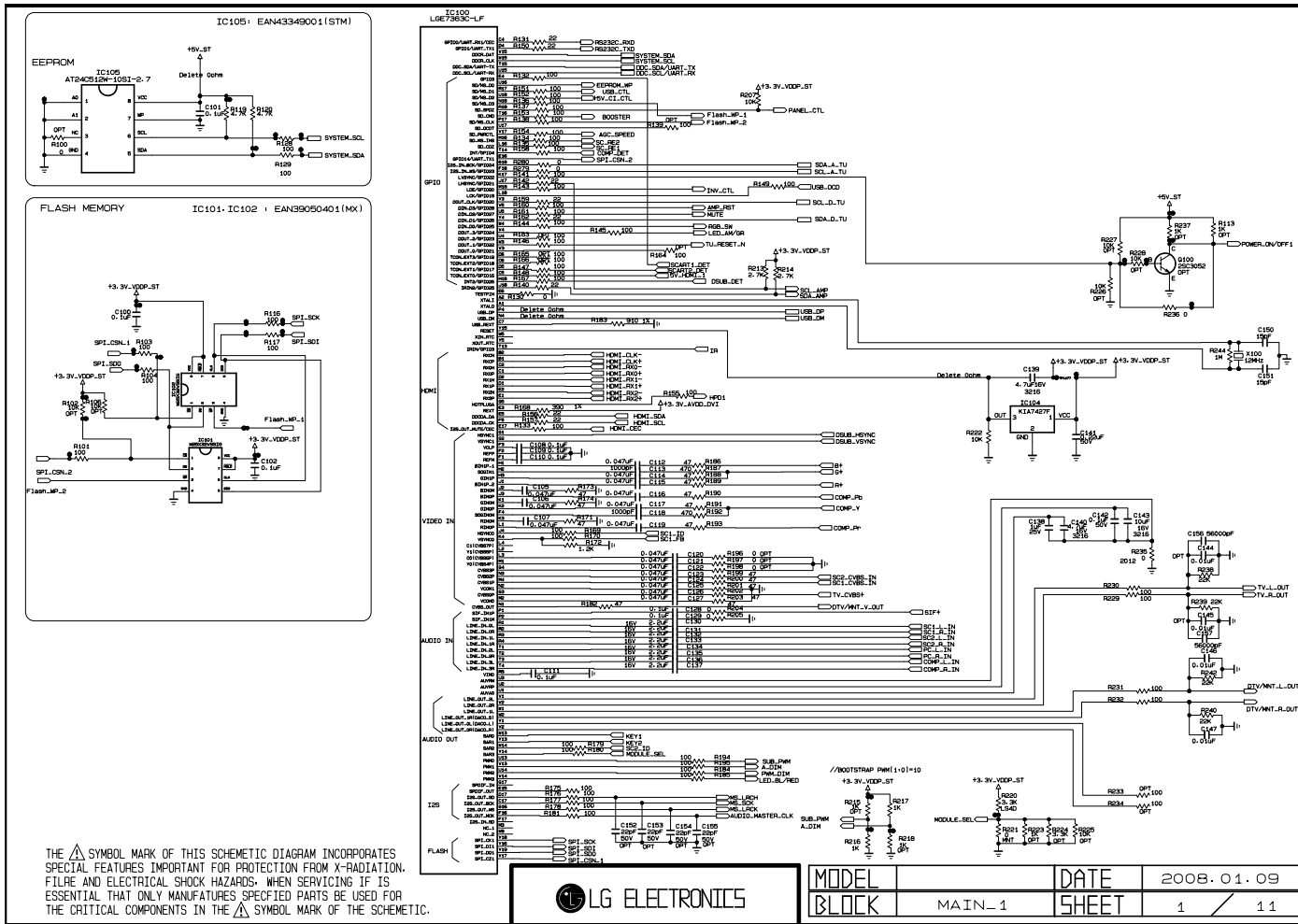

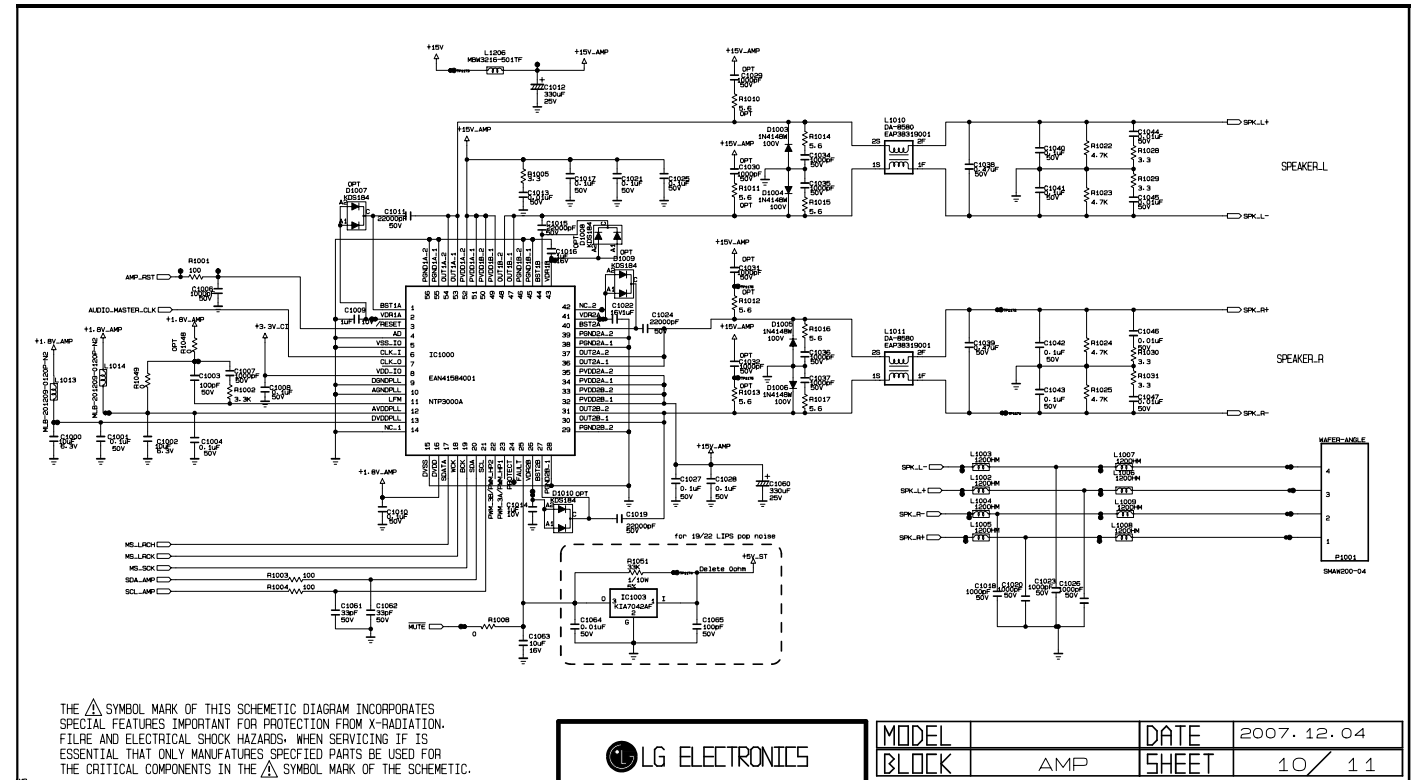
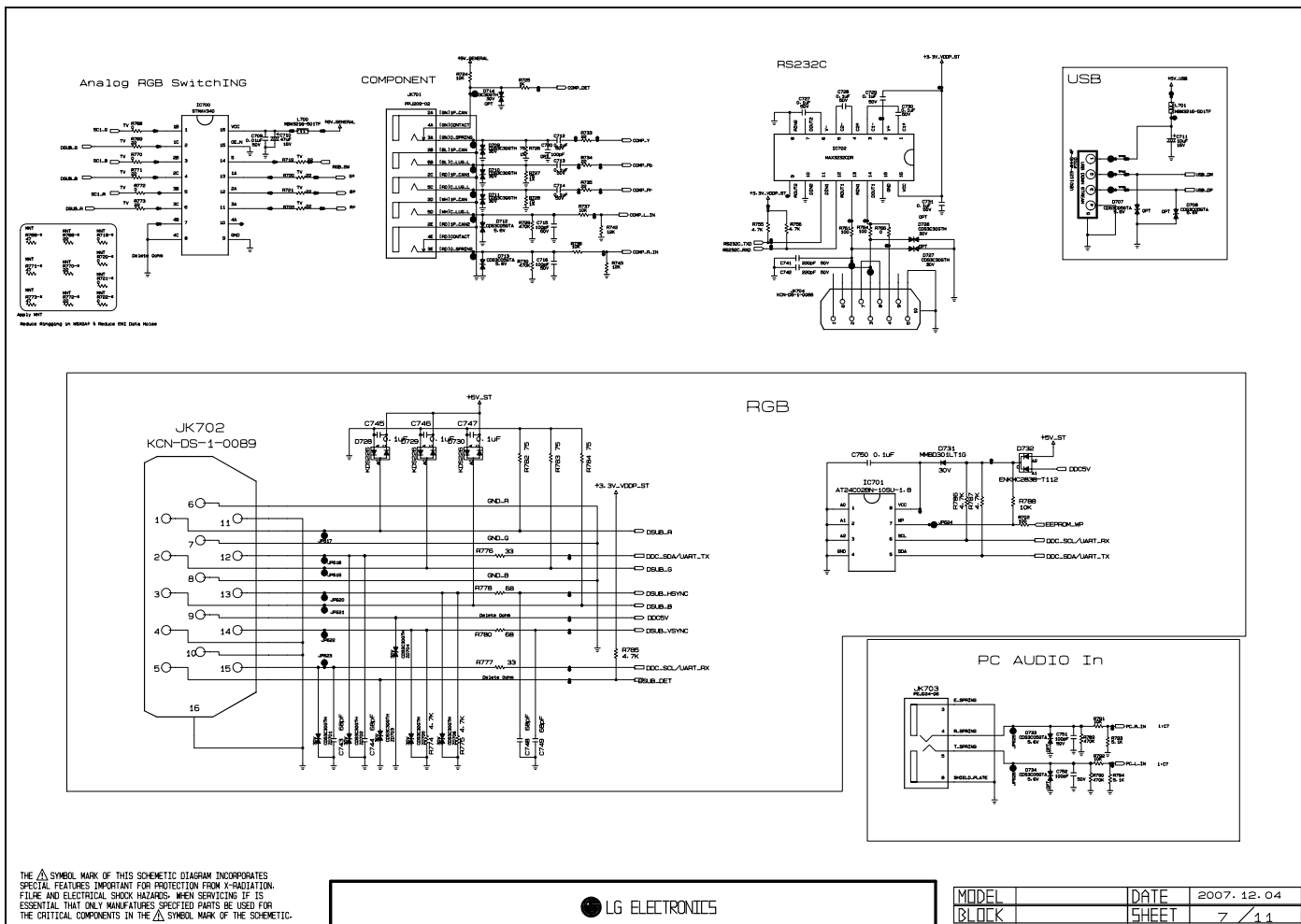
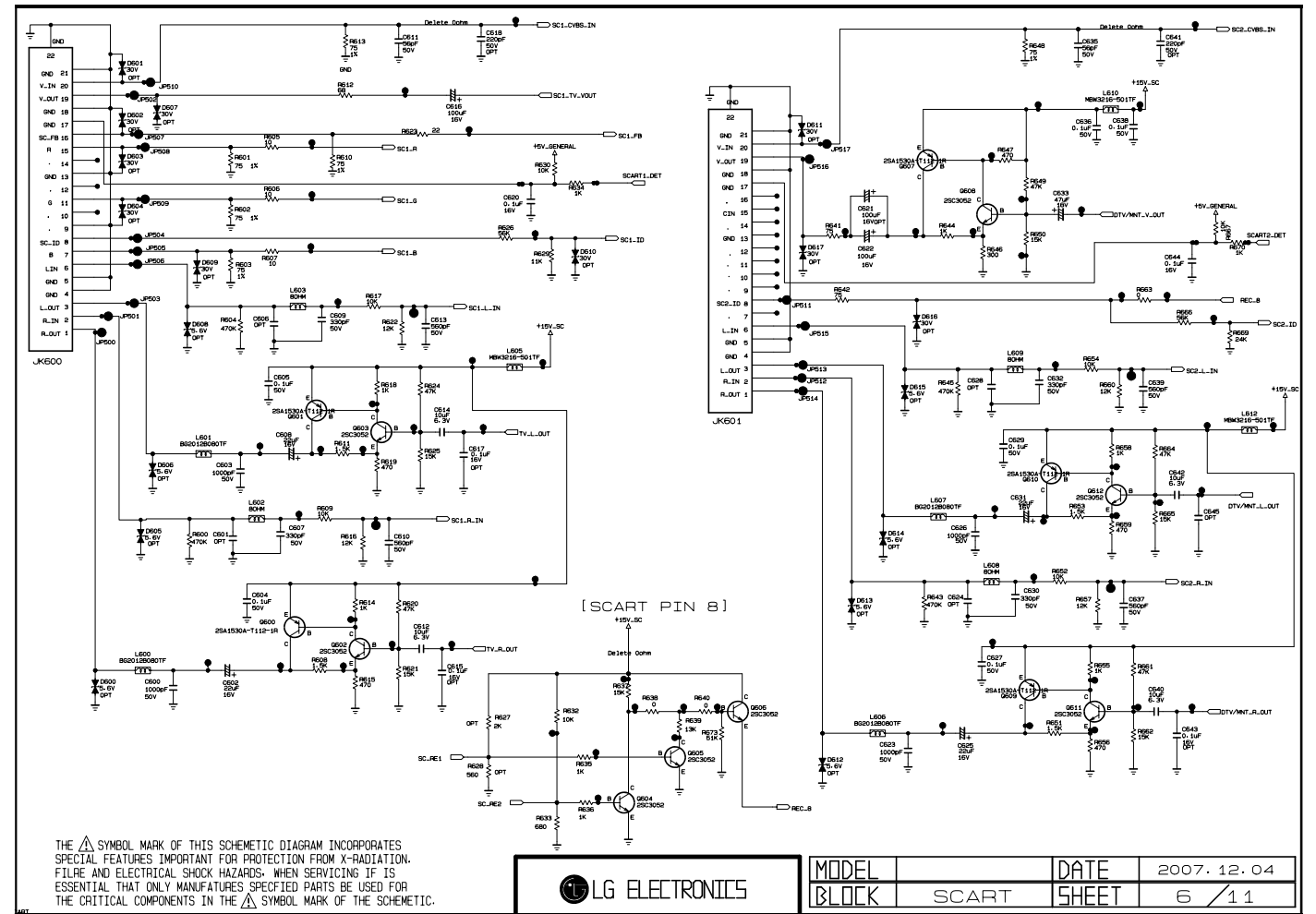
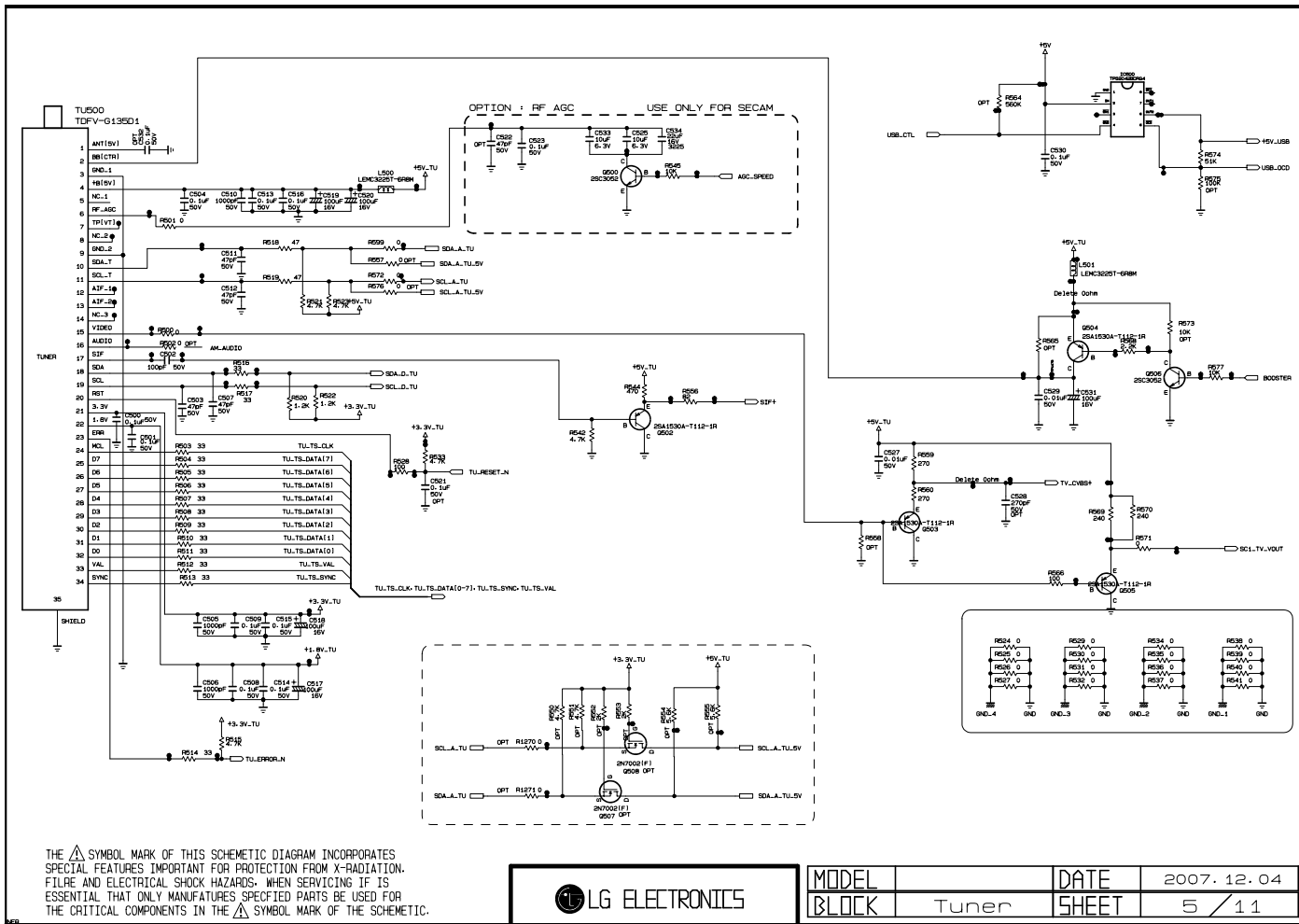

1. Applicazione

Questo foglio di specifiche tecniche è applicabile a tutti i LCD TV con telaio LD83A.

2. Designazione

- La regolazione avviene nell'ordine di designazione e che deve essere seguito, secondo la pianificazione e può essere modificato solo su accordo tra le parti.
- Regolazione tensione: Tensione libera
- Condizione del campo magnetico: Nil.
- Unità segnale di input: Standard delle specifiche del prodotto
- Riserva dopo funzionamento: Sopra 5 minuti (Esecuzione di riscaldamento)
 - Temperatura : a 25 ±5°C
 - Umidità relativa : 65 ±10%
 - Tensione di ingresso : 220V, 60Hz
- Apparecchiature di regolazione: Analizzatore di colori (CA-210 o CA-110), Generatore di profili (MSPG-925L o equivalente), apparecchiature di regolazione DDC_Jig, telecomando SVC

3. Procedimento di controllo PCB principale

* APC Dopo inserimento manuale, esecuzione APC

* Download

- Lanciare il programma ISP "Mstar ISP Utility" e poi fare clic sulla scheda "Config".
- Impostare come sotto e poi fare clic su "Auto Detect" e controllare il messaggio "OK".
Se viene visualizzato "Error", controllare il computer di connessione, oscillazioni e impostazione.
- Fare clic sulla scheda "Connect".
Se non è "possibile visualizzare", controllare il computer di connessione, oscillazione e impostazione.

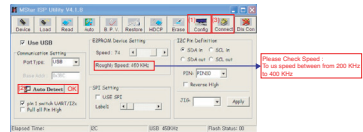

- Fare clic sulla scheda "Read", e caricare il file da scaricare (XXXX.bin) facendo clic su "Read".

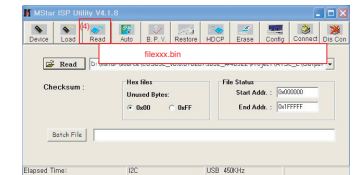

- Fare clic sulla scheda "Auto" e impostare come sotto
- Fare clic su "Esegui"
- Una volta scaricato controllare il messaggio "OK".

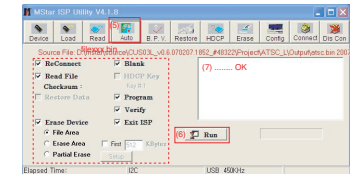

* USB DOWNLOAD

- Inserire la chiavetta USB nella presa USB
- Rilevazione automatica del file di aggiornamento nella chiavetta USB
 - Se la versione del vostro programma nella chiavetta USB è bassa, non funzionerà, ma se la vostra versione scaricata è alta, i dati USB vengono rilevati automaticamente
- Visualizza il messaggio "Copia dei file dalla memoria in corso".

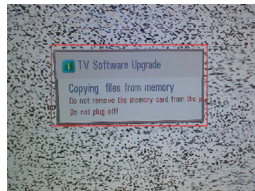

- L'aggiornamento è in condivisione.



- Terminare dell'aggiornamento della versione in corso, è necessario estrarre la chiavetta USB e mettere "AC Power" su Off
- Dopo avere messo "AC Power" su on, controllare la versione aggiornata sulla TV

* Terminato il download è necessario regolare nuovamente l'OPZIONE STRUMENTO.

- Premere il tasto "IN-START" del telecomando di servizio
- SELEZIONARE "MODEL SELECT" E PREMERE IL PULSANTE "OK"
- ANDARE A "INCH" E SCEGLIERE I POLLICI CORRETTI
- ACCENDERE E SPEGNERE L'ALIMENTAZIONE DELLA TV
- OPZIONE COMPLETA STRUMENTO

3.1. Processo ADC

3.1.1. PC input ADC

- Regolazione Guadagno Auto RGB Gain/Offset
 - Convertire a PC nella sorgente di input
 - Display apparecchiature segnale
 - Tensione di Uscita : 700 mVp-p
 - Risoluzione di impress XGA (1024 x 768 @ 60Hz)
 - Modello : 60 nel generatore di profili
 - Profilo : 65 nel generatore di profili (Serie MSPG-925)

[profilo grigio in cui sinistra & destra è segnale nero e il centro è bianco (Fare riferimento all'immagine sotto)].

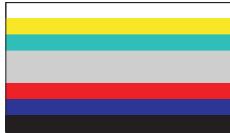

Profilo di regolazione (PC)

- Regolare con il comando AUTO_COLOR_ADJUST.

(2) Conferma

- Si conferma se l'indirizzo "0xAA (RGB)" della EEPROM "0xA2" è "0xAA" o meno.
- Se l'indirizzo "0xAA (RGB)" della EEPROM "0xA2" non è "0xAA", si regola ancora una volta
- Possiamo confermare che i valori ADC dagli indirizzi "0xA4-0xA9" (RGB) alla pagina 0xA2

* Processo ADC manuale tramite telecomando di servizio. Dopodiché attivare il modo di servizio premendo il tasto "ADJ", eseguire "ADC Adjust" premendo il tasto "►" su "CALIBRAZIONE ADC: RGB-PC".



3.1.2. COMPONENT input ADC

- Guadagno Component/Regolazione Offset
 - Convertire a Component nella sorgente di input
 - Display apparecchiature segnale
 - Risoluzione di impressione 480i
 - MODELLO : 209 nel generatore di profili (modalità 480i)
 - PROFILO : 65 nel generatore di profili (Serie MSPG-925)
 - Regolazione con il comando AUTO_COLOR_ADJUST.

- Risoluzione di impressione 1080i

MODELLO : 223 nel generatore di profili (modalità 1080i)

PROFILO : 65 nel generatore di profili (Serie MSPG-925)



Profilo di regolazione (COMPONENT)

(2) Conferma

- Si conferma se l'indirizzo "0xB3 (480i)/0xBC (1080i)" della EEPROM "0xA2" è "0xAA" o meno.
- Se l'indirizzo "0xB3 (480i)/0xBC(1080i)" della EEPROM "0xA2" non è "0xAA", si regola ancora una volta
- Possiamo confermare che i valori ADC degli indirizzi "0xAD-0xB2 (480i)/0XB6-BB (1080i)" a pagina "0xA2"

* Processo ADC manuale tramite telecomando di servizio. Dopodiché attivare il modo di servizio premendo il tasto "ADJ", eseguire "ADC Adjust" premendo il tasto "►" su "ADC CALIBRATION :COMPONENT".

- Risoluzione di impressione 480i



- Risoluzione di impressione 1080i



3.2. Controllo delle funzioni

3.2.1. Controllo del display e audio

- Controllo input e elementi segnale. (vedere istruzioni di lavoro)

- TV
- AV (SCART1/SCART2/S-VHS/CVBS)
- COMPONENT (480i)
- RGB (PC : 1024 x 768 @ 60hz)
- HDMI
- Ingresso PC AUDIO

* Controllo audio e display eseguito da telecomando.

4. Processo linea assemblaggio completo

4.1. Preparazione della regolazione

- Condizioni attrezzature bilanciamento bianco
CA210: CH 9, segnale di test: Profilo interno (85IRE)
- Riscaldamento superiore a 5 minuti in stato di profilo interno (tasto di "accensione" del telecomando di regolazione)
- Il jack 15 pin D-Sub è connesso alle Apparecchiature automatiche bilanciamento bianco.
- Il rpedimento di regolazione viene avviato eseguendo il comando I2C (profilo interno (0xF3, 0xFF)).

Temperatura colore	Freddo	0,300K	*K	X=0.285(±0.003) Y=0.293(±0.003)	19LS4D-ZD 22LS4D-ZD	<Segnale di test> Profilo interno (216gray,85IRE)
	Medio	8,000K	*K	X=0.295(±0.003) Y=0.305(±0.003)		
	Caldo	6,500K	*K	X=0.313(±0.003) Y=0.329(±0.003)		

- Il processo di regolazione termina con il comando I2C (profilo interno (profilo interno (0xF3,0x00)).

<Attenzione>

Temperatura colore : Freddo, medio, caldo
Uno dei guadagni di R/G/B deve essere tenuto fisso su 0xC0 e regolare gli altri due su un valore inferiore a 0xC0.
(Quando il guadagno R/G/B è tutto su C0, da il range DINAMICO PIENO del modulo)

* Processo bilanciamento bianco manuale usando il telecomando.

- Dopodiché attivare il modo servizio premendo il tasto "ADJ".
- Attivare il profilo bianco off del modo servizio e modificando off --> on.
- Attivare "REGOLAZIONE bilanciamento bianco" premendo il tasto "-" su "3. REGOLAZIONE E_bilanciamento bianco": 1



Modello	Modulo	Luminanza	Note
19LS4D-ZD	CMO	380	
22LS4D-ZD	LPL	300	

* Terminare tutte le regolazioni, premere il pulsante ADJ e confrontare i valori dell'opzione strumento (Tool) e quelli dell'opzione Area.

con il suo BOM, se è correttamente uguale, staccare il cavo CA. Se non è uguale correggerlo con lo stesso BOM e staccare il cavo CA.
Per la correzione sul modulo del modello dai modelli JIG di fabbrica.

* Non premere il tasto "INSTOP KEY" dopo avere completato l'ispezione della funzione.

4.2. Conferma del funzionamento DPM

(applicabile solo nel modello MNT)

Controllare se il LED colore di accensione e l'assorbimento energia funzionano secondo standard.

- Impostare l'ingresso su RGB e connettere il cavetto D-sub all'apparecchio.
- Condizione di misurazione: 100-240VAC, 50/60Hz
- Confermare l'operazione DPM allo stato dello schermo senza segnale

4.3. DDC EDID scrittura (RGB 128Byte)

- Connettere il cavo segnale D-sub al jack D-Sub.
- Scrivere i dati EDID DATA su EEPROM(24C02) usando il protocollo DDC2B.
- Controllare se i dati EDID scritti sono corretti o meno. (fare riferimento alle specifiche del prodotto).

4.4. DDC EDID scrittura (HDMI 256Byte)

- Connettere il cavo segnale HDMI al jack HDMI.
- Scrivere i dati EDID DATA su EEPROM(24C02) usando il protocollo DDC2B.
- Controllare se i dati EDID scritti sono corretti o meno. (fare riferimento alle specifiche del prodotto).

4.5. Numero seriale (RS-232C)

- Premere il tasto "Power on" del telecomando di servizio. (Tasso baud: 115200 bps)
- Connettere il cavo segnale RS232 al jack RS-232.
- Scrivere il numero seriale usando RS-232.
- Controllare il numero seriale nella Diagnostics del menu di SET UP. (Fare riferimento alla spiegazione in fondo)

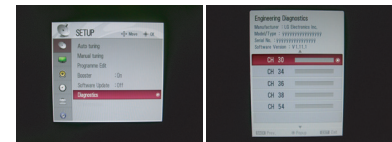

4.6. HDCP(High-Bandwidth Digital Contents Protection) IMPOSTAZIONE(Scaler: Mstar)

- Connettere il cavo segnale D-sub al jack D-Sub.
- Immettere la chiave HDCP con il programma di immissione chiave HDCP.
- Il valore della chiave HDCP è memorizzato nella EEPROM (AT24C512) che è all'indirizzo 0x80 della pagina 0xA0
- I pulsanti AC off on e HDCP del MSPG925 e confermare se l'immagine viene visualizzata o meno usando MSPG925.
- Il valore della chiave HDCP è diverso tra un apparecchio e l'altro HDCP-KEY.

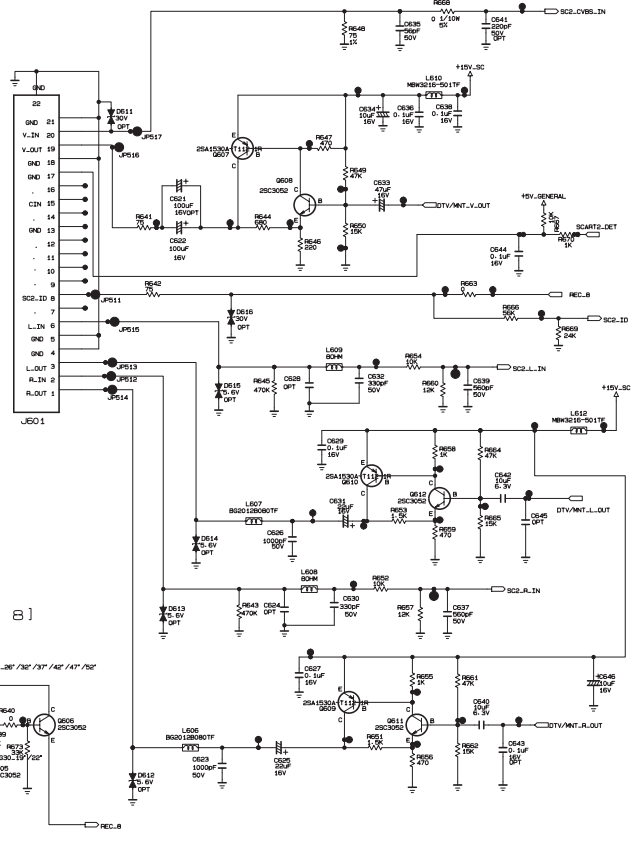
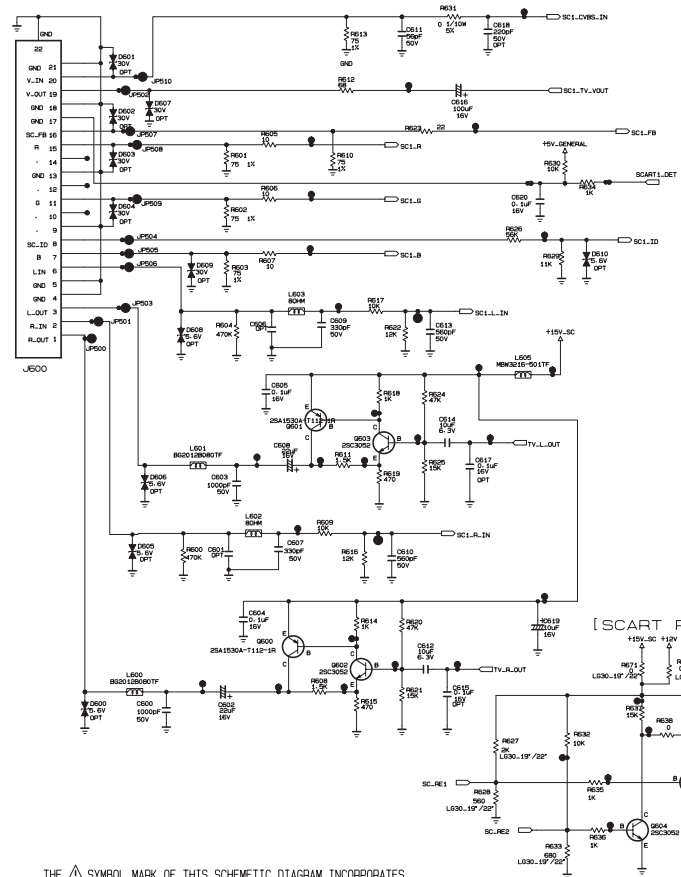
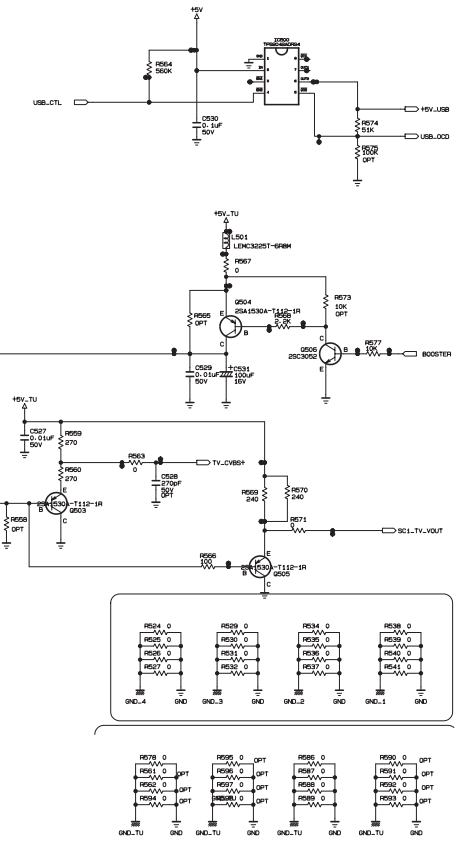
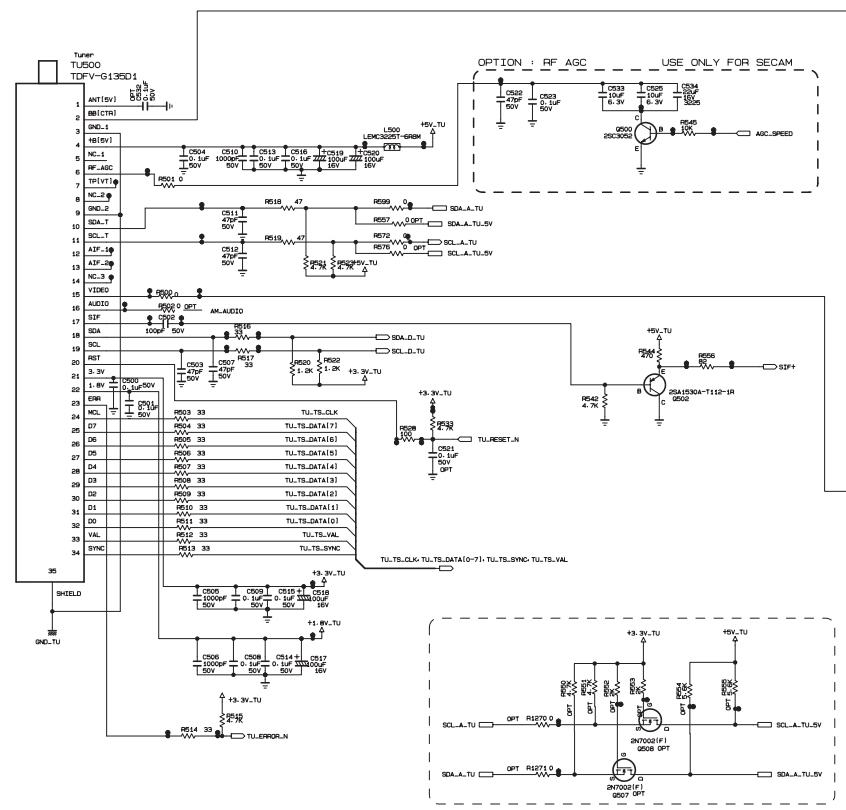

THE Δ SYMBOL MARK OF THIS SCHEMATIC DIAGRAM INCORPORATES SPECIAL FEATURES IMPORTANT FOR PROTECTION FROM X-RADIATION, FILTRE AND ELECTRICAL SHOCK HAZARDS. WHEN SERVICING IF IS ESSENTIAL THAT ONLY MANUFACTURES SPECIFIED PARTS BE USED FOR THE CRITICAL COMPONENTS IN THE Δ SYMBOL MARK OF THE SCHEMATIC.

THE Δ SYMBOL MARK OF THIS SCHEMATIC DIAGRAM INCORPORATES SPECIAL FEATURES IMPORTANT FOR PROTECTION FROM X-RADIATION, FILTRE AND ELECTRICAL SHOCK HAZARDS. WHEN SERVICING IF IS ESSENTIAL THAT ONLY MANUFACTURES SPECIFIED PARTS BE USED FOR THE CRITICAL COMPONENTS IN THE Δ SYMBOL MARK OF THE SCHEMATIC.

Analog RGB Switching

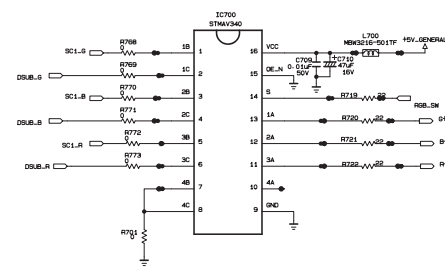

COMPONENT

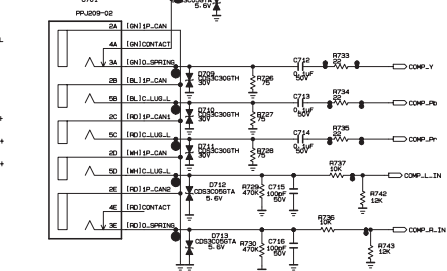

RS232C

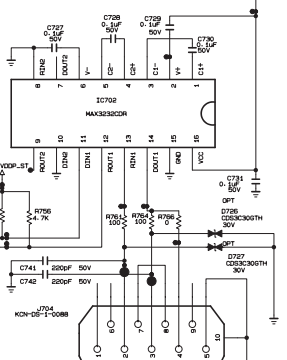

Side AV

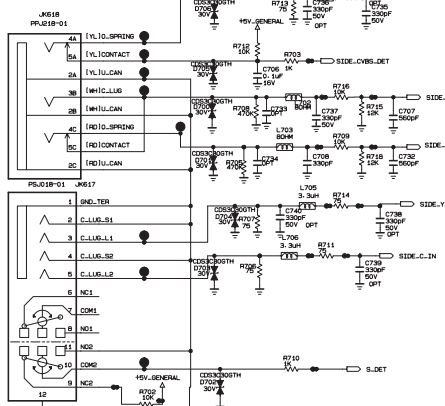

PC AUDIO

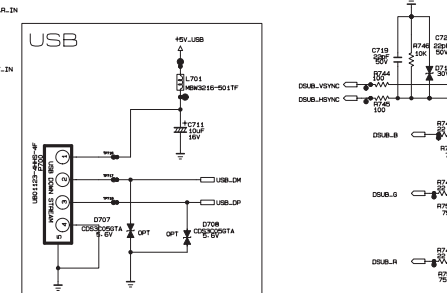

PC

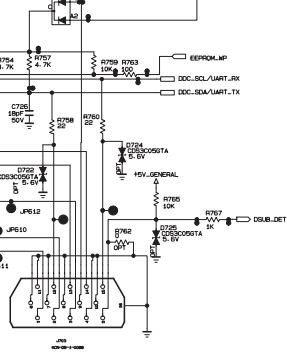

BUF.TS.CLK

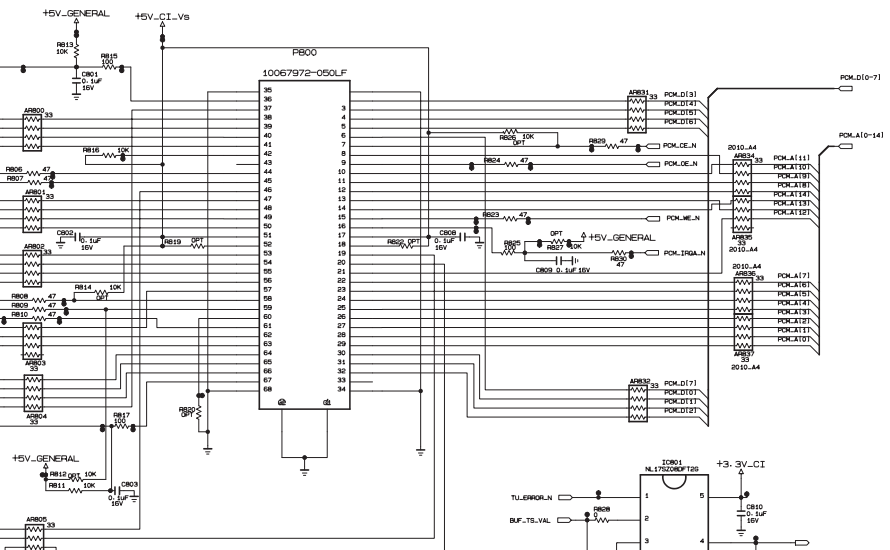
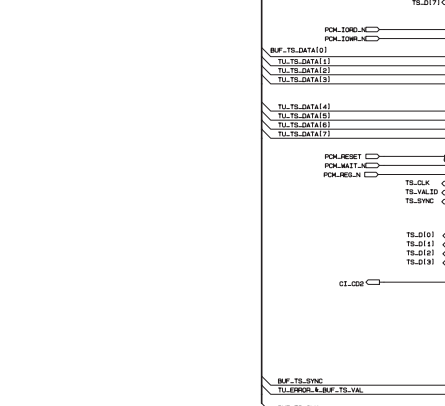

THE Δ SYMBOL MARK OF THIS SCHEMATIC DIAGRAM INCORPORATES SPECIAL FEATURES IMPORTANT FOR PROTECTION FROM X-RADIATION, FILTRE AND ELECTRICAL SHOCK HAZARDS. WHEN SERVICING IF IS ESSENTIAL THAT ONLY MANUFACTURES SPECIFIED PARTS BE USED FOR THE CRITICAL COMPONENTS IN THE Δ SYMBOL MARK OF THE SCHEMATIC.

THE Δ SYMBOL MARK OF THIS SCHEMATIC DIAGRAM INCORPORATES SPECIAL FEATURES IMPORTANT FOR PROTECTION FROM X-RADIATION, FILTRE AND ELECTRICAL SHOCK HAZARDS. WHEN SERVICING IF IS ESSENTIAL THAT ONLY MANUFACTURES SPECIFIED PARTS BE USED FOR THE CRITICAL COMPONENTS IN THE Δ SYMBOL MARK OF THE SCHEMATIC.

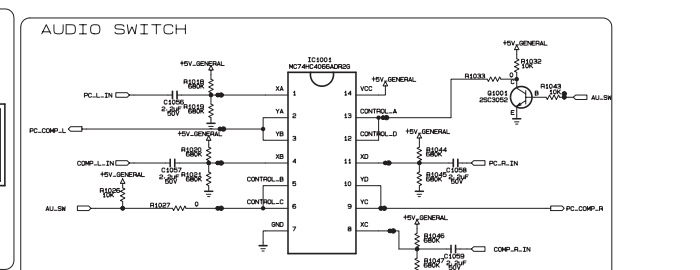
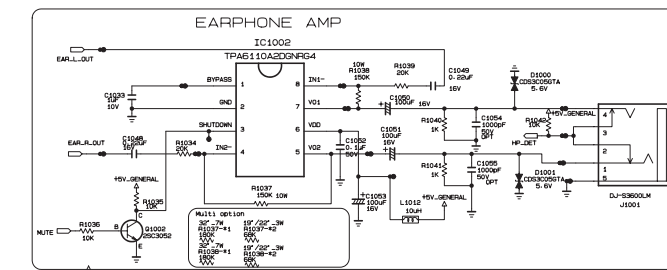
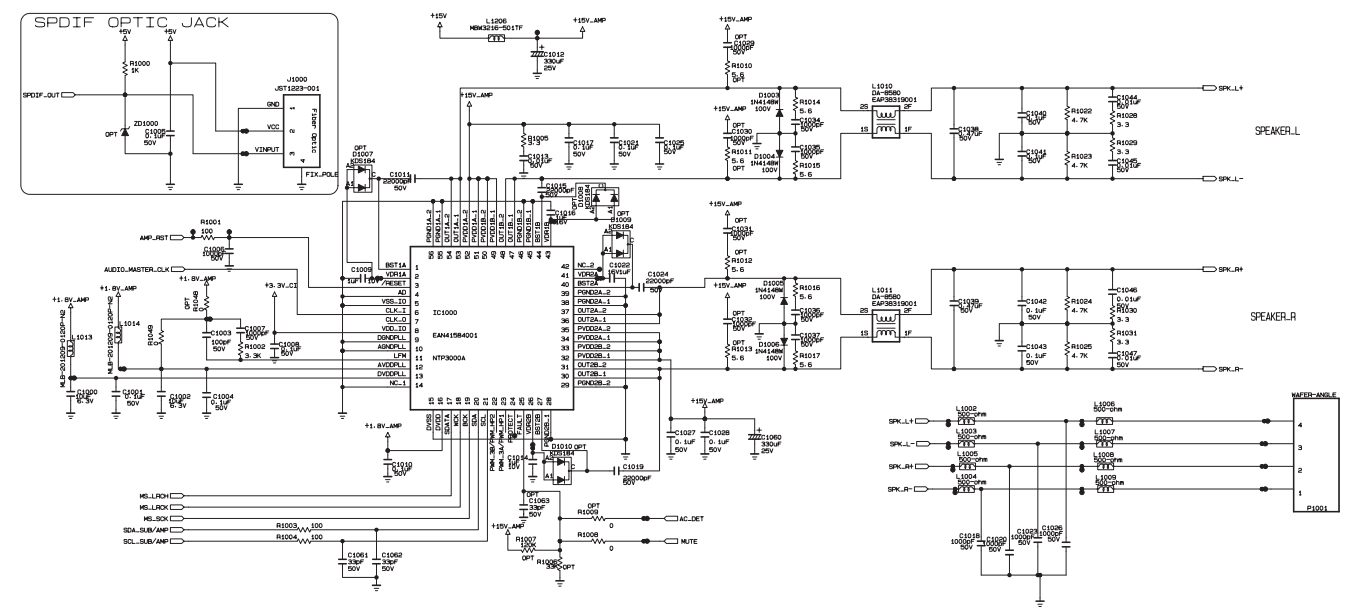
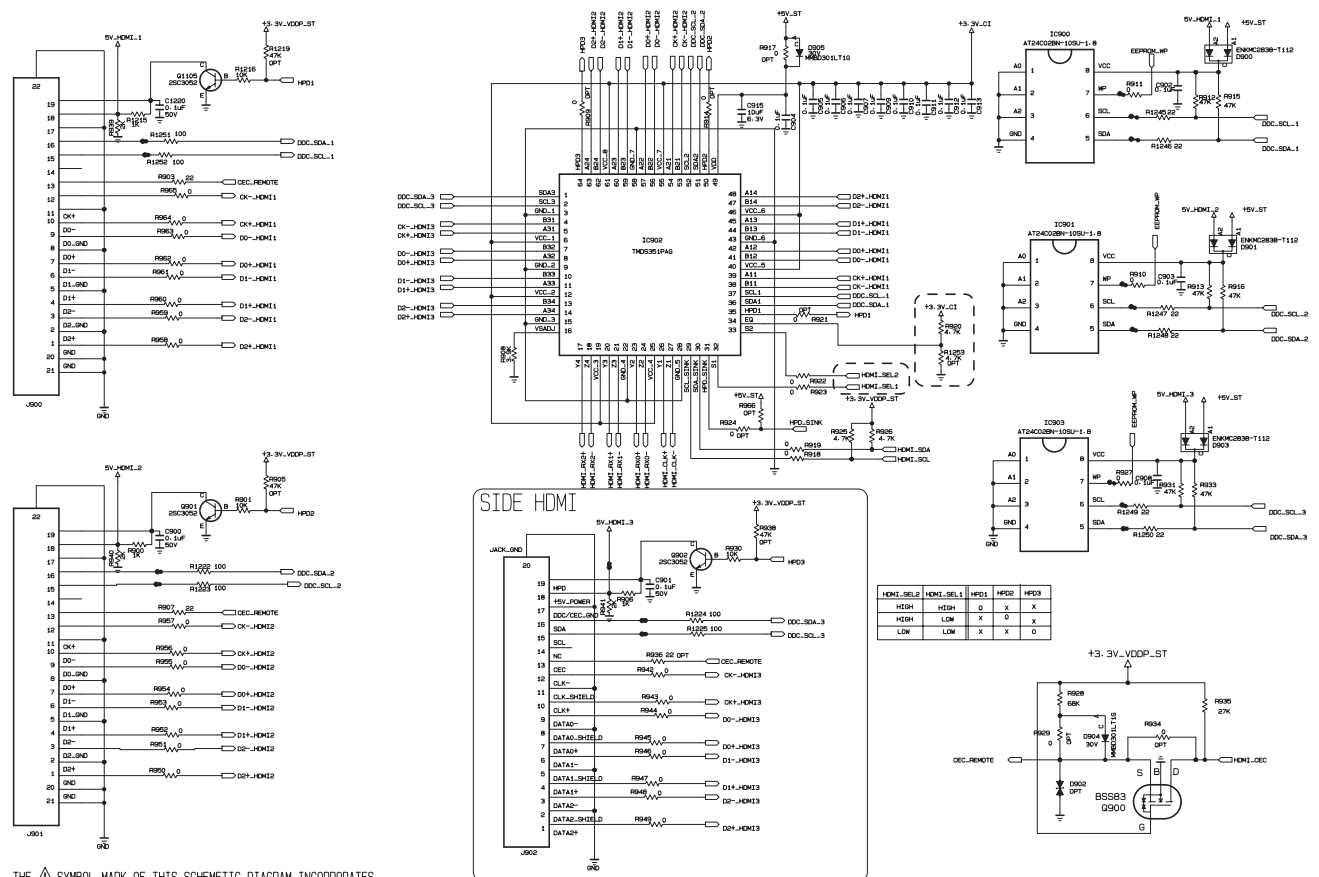

THE Δ SYMBOL MARK OF THIS SCHEMATIC DIAGRAM INCORPORATES SPECIAL FEATURES IMPORTANT FOR PROTECTION FROM X-RADIATION, FILRE AND ELECTRICAL SHOCK HAZARDS. WHEN SERVICING IF IS ESSENTIAL THAT ONLY MANUFACTURES SPECIFIED PARTS BE USED FOR THE CRITICAL COMPONENTS IN THE Δ SYMBOL MARK OF THE SCHEMATIC.

THE Δ SYMBOL MARK OF THIS SCHEMATIC DIAGRAM INCORPORATES SPECIAL FEATURES IMPORTANT FOR PROTECTION FROM X-RADIATION, FILRE AND ELECTRICAL SHOCK HAZARDS. WHEN SERVICING IF IS ESSENTIAL THAT ONLY MANUFACTURES SPECIFIED PARTS BE USED FOR THE CRITICAL COMPONENTS IN THE Δ SYMBOL MARK OF THE SCHEMATIC.

LG30-19"/22" FROM LIPS & POWER B/D

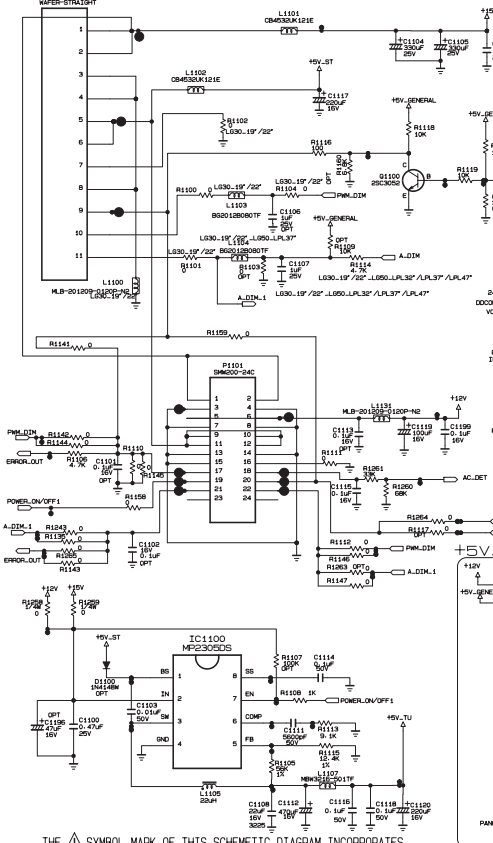

Stand-by +3.3V+1.25V_MST_Core

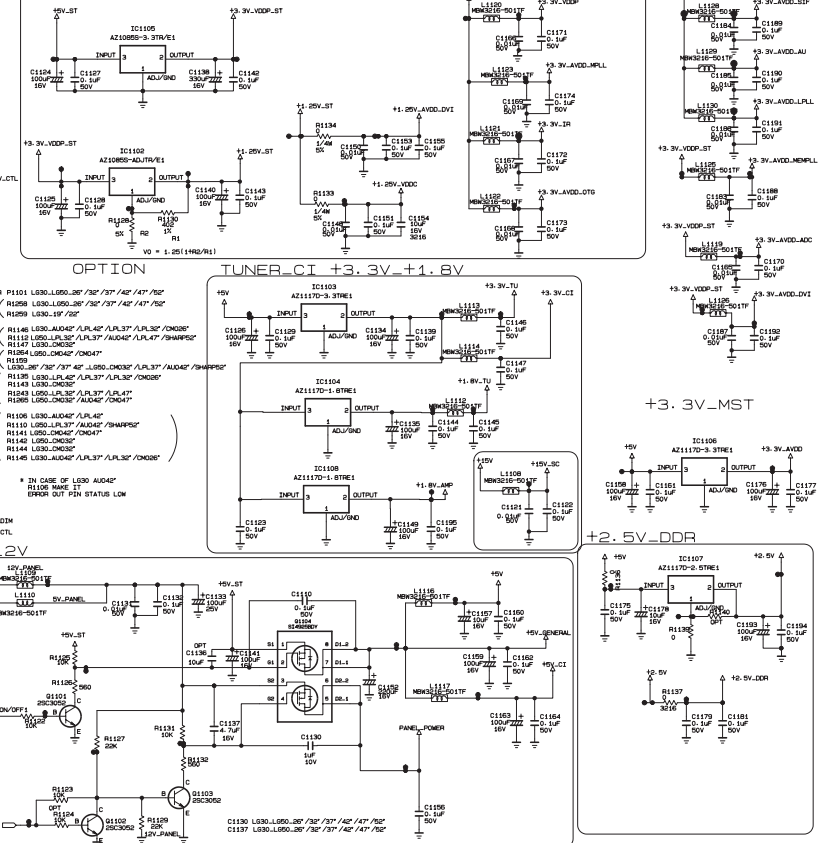

OPTION TUNER_CI +3.3V+1.8V



+3.3V_MST



THE Δ SYMBOL MARK OF THIS SCHEMATIC DIAGRAM INCORPORATES SPECIAL FEATURES IMPORTANT FOR PROTECTION FROM X-RADIATION, FILRE AND ELECTRICAL SHOCK HAZARDS. WHEN SERVICING IF IS ESSENTIAL THAT ONLY MANUFACTURES SPECIFIED PARTS BE USED FOR THE CRITICAL COMPONENTS IN THE Δ SYMBOL MARK OF THE SCHEMATIC.

THE Δ SYMBOL MARK OF THIS SCHEMATIC DIAGRAM INCORPORATES SPECIAL FEATURES IMPORTANT FOR PROTECTION FROM X-RADIATION, FILRE AND ELECTRICAL SHOCK HAZARDS. WHEN SERVICING IF IS ESSENTIAL THAT ONLY MANUFACTURES SPECIFIED PARTS BE USED FOR THE CRITICAL COMPONENTS IN THE Δ SYMBOL MARK OF THE SCHEMATIC.

1. Applicazione

Questo foglio di specifiche tecniche è applicabile a tutti i LCD TV con telaio LD84A & LD84D.

2. Designazione

- 2.1 La regolazione avviene nell'ordine di designazione e che deve essere seguito, secondo la pianificazione e può essere modificato solo su accordo tra le parti.
- 2.2 Regolazione tensione: Tensione libera
- 2.3 Condizione del campo magnetico: Nil.
- 2.4 Unità segnale di input: Standard delle specifiche del prodotto
- 2.5 Riserva dopo funzionamento: Sopra 5 minuti (Esecuzione di riscaldamento)
 - Temperatura : a 25(C±5)C
 - Umidità relativa : 65 ±10%
 - Tensione di ingresso : 220V, 60Hz
- 2.6 Apparecchiature di regolazione: Analizzatore di colori (CA-210 o CA-110), Generatore di profili (MSPG-925L o equivalente), apparecchiature di regolazione DDC_Jig, telecomando SVC
- 2.7 Non premere il tasto "INSTOP KEY" dopo avere completato l'ispezione della funzione.

3. Procedimento di controllo PCB_principale

* APC Dopo inserimento manuale, esecuzione APC

* Download

1. Lanciare il programma ISP "Mstar ISP Utility" e poi fare clic sulla scheda "Config".
2. Impostare come sotto e poi fare clic su "Auto Detect" e controllare il messaggio "OK".
Se viene visualizzato "Error", controllare il computer di connessione, oscillazioni e impostazione.
3. Fare clic sulla scheda "Connect".
Se non è "possibile visualizzare", controllare il computer di connessione, oscillazione e impostazione.

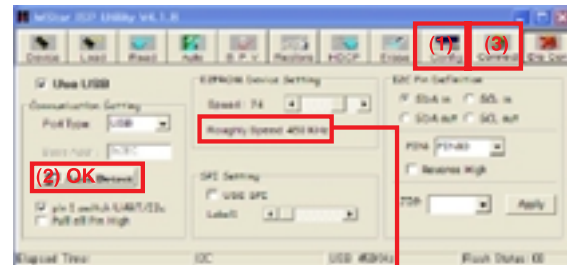

Controllare la frequenza:
Usare una frequenza da 200KHz a 400KHz

4. Fare clic sulla scheda "Read", e caricare il file da scaricare (XXXX.bin) facendo clic su "Read".

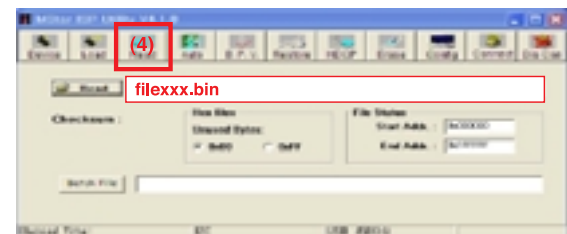

5. fare clic sulla scheda "Auto" e impostare come sotto
6. Fare clic su "Esegui"
7. Una volta scaricato controllare il messaggio "OK".

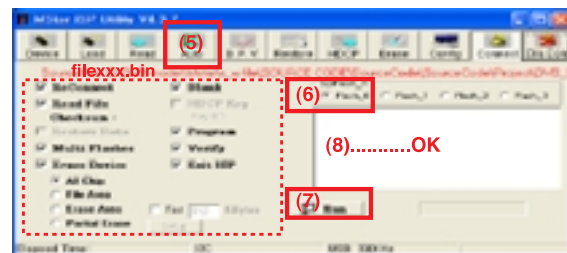

* USB DOWNLOAD

1. Inserire la chiavetta USB nella presa USB

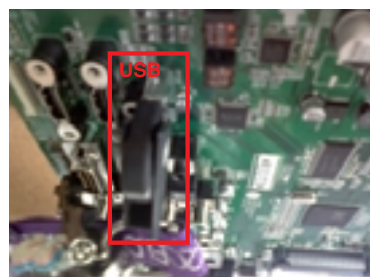

2. Rilevazione automatica del file di aggiornamento nella chiavetta USB
 - Se la versione del vostro programma nella chiavetta USB è bassa, non funzionerà, ma se la vostra versione scaricata è alta, i dati USB vengono rilevati automaticamente
3. Visualizza il messaggio "Copia dei file dalla memoria in corso"

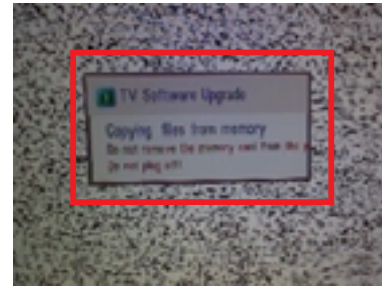

4. L'aggiornamento è in condivisione.

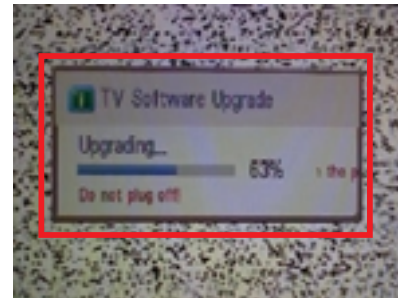

5. Termine dell'aggiornamento della versione in corso, è necessario estrarre la chiavetta USB_e mettere "AC Power" su Off

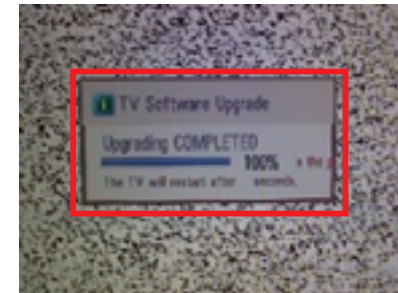

6. Dopo avere messo "AC Power" su on, controllare la versione aggiornata sulla TV

* Terminato il download è necessario regolare nuovamente l'OPZIONE_STRUMENTO.

1. Premere il tasto "IN-START" del telecomando di servizio
2. SELEZIONARE "MODEL SELECT" E PREMERE IL PULSANTE "OK"
3. ANDARE A "INCH" E SCEGLIERE I POLLICI CORRETTI
4. ACCENDERE E SPEGNERE L'ALIMENTAZIONE DELLA TV
5. OPZIONE COMPLETA STRUMENTO

3.1 Regolazione di Component

3.1.1 PC input ADC

- 3.1.1.1 Regolazione Guadagno Auto RGB Gain/Offset
 - Convertire a PC nella sorgente di Input (vedere il comando I2C a pagina 11)
 - Display apparecchiature segnale
- Tensione di Uscita: 700 mVp-p
Risoluzione di impress XGA (1024 x 768 @ 60Hz)
Modello : 60 nel generatore di profili
Profilo : 65 nel generatore di profili (Serie MSPG-925)
[profilo grigio in cui sinistra & destra è segnale nero e il centro è bianco (Fare riferimento all'immagine sotto)].

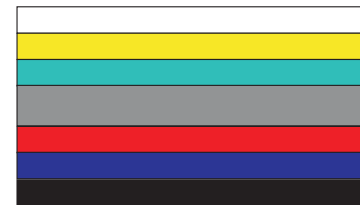

Profilo di regolazione (PC)

- Regolare con il comando AUTO_COLOR_ADJUST

3.1.2 Conferma

- Si conferma se l'indirizzo "0xA2" è "0xAA" o meno
- Se l'indirizzo "0xAA (RGB)" della EEPROM "0xA2" non è "0xAA", si regola ancora una volta
- Possiamo confermare che i valori ADC dagli indirizzi "0xA4-0xA9" (RGB) alla pagina 0xA2

*Processo ADC manuale tramite telecomando di servizio. Dopodiché attivare il modo di servizio premendo il tasto "ADJ", eseguire "ADC Adjust" premendo il tasto "▶" su "CALIBRAZIONE ADC: RGB-PC".

3.1.2 COMPONENT input ADC

- 3.1.2.1 Guadagno Component/Regolazione Offset
 - Convertire a Component nella sorgente di Input (vedere il comando I2C a pagina 11)
 - Display apparecchiature segnale
 - Risoluzione di impressione 480i

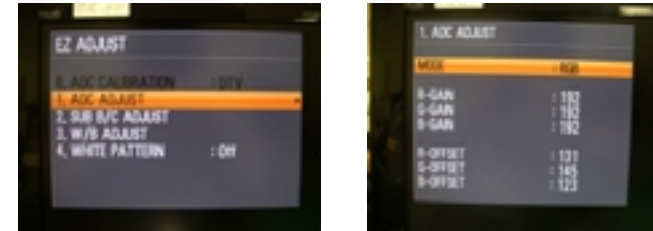

MODELLO : 209 nel generatore di profili (modalità 480i)
PROFILO : 65 nel generatore di profili (Serie MSPG-925)

Risoluzione di impressione 1080i
MODELLO : 223 nel generatore di profili (modalità 1080i)
PROFILO : 65 nel generatore di profili (SERIE MSPG-925)

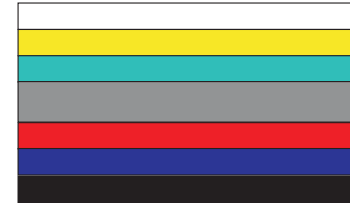

Profilo di regolazione (COMPONENT)

- Regolare con il comando AUTO_COLOR_ADJUST.

3.1.2.2 Conferma

- Si conferma se l'indirizzo "0xB3 (480i)/0xBC (1080i)" della EEPROM "0xA2" è "0xAA" o meno.
- Se l'indirizzo "0xB3 (480i)/0xBC(1080i)" della EEPROM "0xA2" non è "0xAA", si regola ancora una volta
- Possiamo confermare che i valori ADC degli indirizzi "0xAD-0xB2 (480i)/0xB6-BB (1080i)" a pagina "0xA2"

*Processo ADC manuale tramite telecomando di servizio. Dopodiché attivare il modo di servizio premendo il tasto "ADJ", eseguire "ADC Adjust" premendo il tasto "▶" su "ADC CALIBRATION :COMPONENT".

Risoluzione di impressione 480i

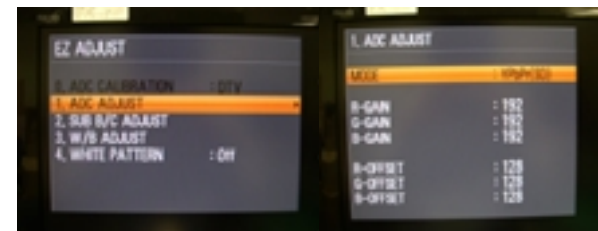

Risoluzione di impressione 1080i

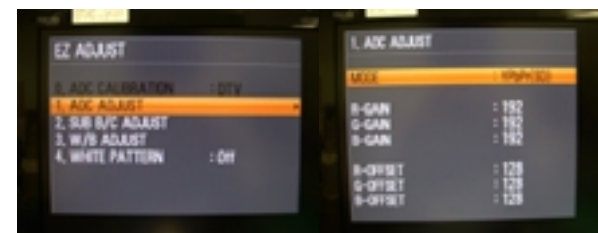

3.2 Controllo delle funzioni

- 3.2.1 Controllo del display e audio
 - Controllo input e elementi segnale. (vedere istruzioni di lavoro)
1. TV
2. AV (SCART1/SCART2/S-VHS/CVBS)
3. COMPONENT (480i)
4. RGB (PC : 1024 x 768 @ 60hz)
5. HDMI
6. Ingresso PC AUDIO
- * Controllo audio e display eseguito da telecomando.

4. Processo linea assemblaggio completo

4.1. Preparazione della regolazione

- Condizioni attrezzature B/N
- CA210: CH 9, segnale di test: Profilo interno (85IRE)
- Riscaldamento superiore a 5 minuti in stato di profilo interno (tasto di "accensione" del telecomando di regolazione)
- Il jack 15 Pin D-Sub è connesso alle APPARECCHIATURE_AUTOMATICA_B/N.
- Il rprocedimento di regolazione viene avviato eseguendo il comando I2C (profilo interno (0xF3, 0xFF)).
- Il processo di regolazione termina con il comando I2C (profilo interno (profilo interno (0xF3,0x00))).

** Attenzione **

Temperatura colore: Freddo, medio, caldo
Uno dei guadagni di R / G / B deve essere tenuto fisso su 0xC0 e regolare gli altri due su un valore inferiore a 0xC0.
(Quando il guadagno R/G/B è tutto su C0, da il range DINAMICO PIENO del modulo)

*Processo B/N_manuale usando il telecomando.

- Dopodiché attivare il modo servizio premendo il tasto "ADJ",
- Attivare il profilo bianco off del modo servizio e modificando off > on.
- Attivare "REGOLAZIONE B/N" premendo il tasto "▶" su "3. REGOLAZIONE_E_B/N".



4.2 Conferma del funzioamento DPM (applicabile solo nel modello MNT)

- Controllare se il LED_colore di accensione e l'assorbimento energia funzionano secondo standard.
- Impostare l'ingresso su RGB e connettere il cavetto D-sub all'apparecchio.
- Condizione di misurazione: 100~240VAC, 50/60Hz
- Confermare l'operazione DPM allo stato dello schermo senza segnale

4.3 DDC EDID scrittura (RGB 128Byte)

- Connettere il cavo segnale D-sub al jack D-sub.
- Scrivere i dati EDID DATA su EEPROM(24C02) usando il protocollo DDC2B.
- Controllare se i dati EDID scritti sono corretti o meno. (fare riferimento alle specifiche del prodotto).

4.4 EDID scrittura (HDMI 256Byte)

- Connettere il cavo segnale HDMI al jack HDMI.
- Scrivere i dati EDID DATA su EEPROM(24C02) usando il protocollo DDC2B.
- Controllare se i dati EDID scritti sono corretti o meno. (fare riferimento alle specifiche del prodotto).

4.5 Numero seriale (RS-232C)

- premere il tasto "Power on" del telecomando di servizio .(Tasso baud: 115200 bps)
- Connettere il cavo segnale RS232 al jack RS-232.
- Scrivere il numero seriale usando RS-232.
- Controlare il numero seriale nella diagnostica del menu di SET UP. (Fare riferimento alla spiegazione in fondo)

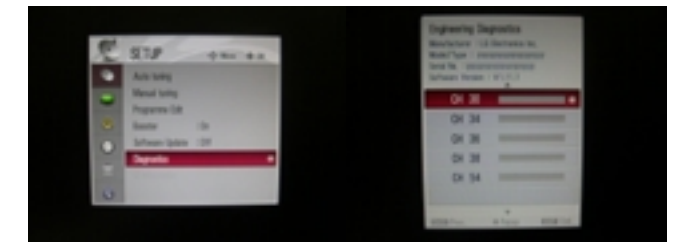

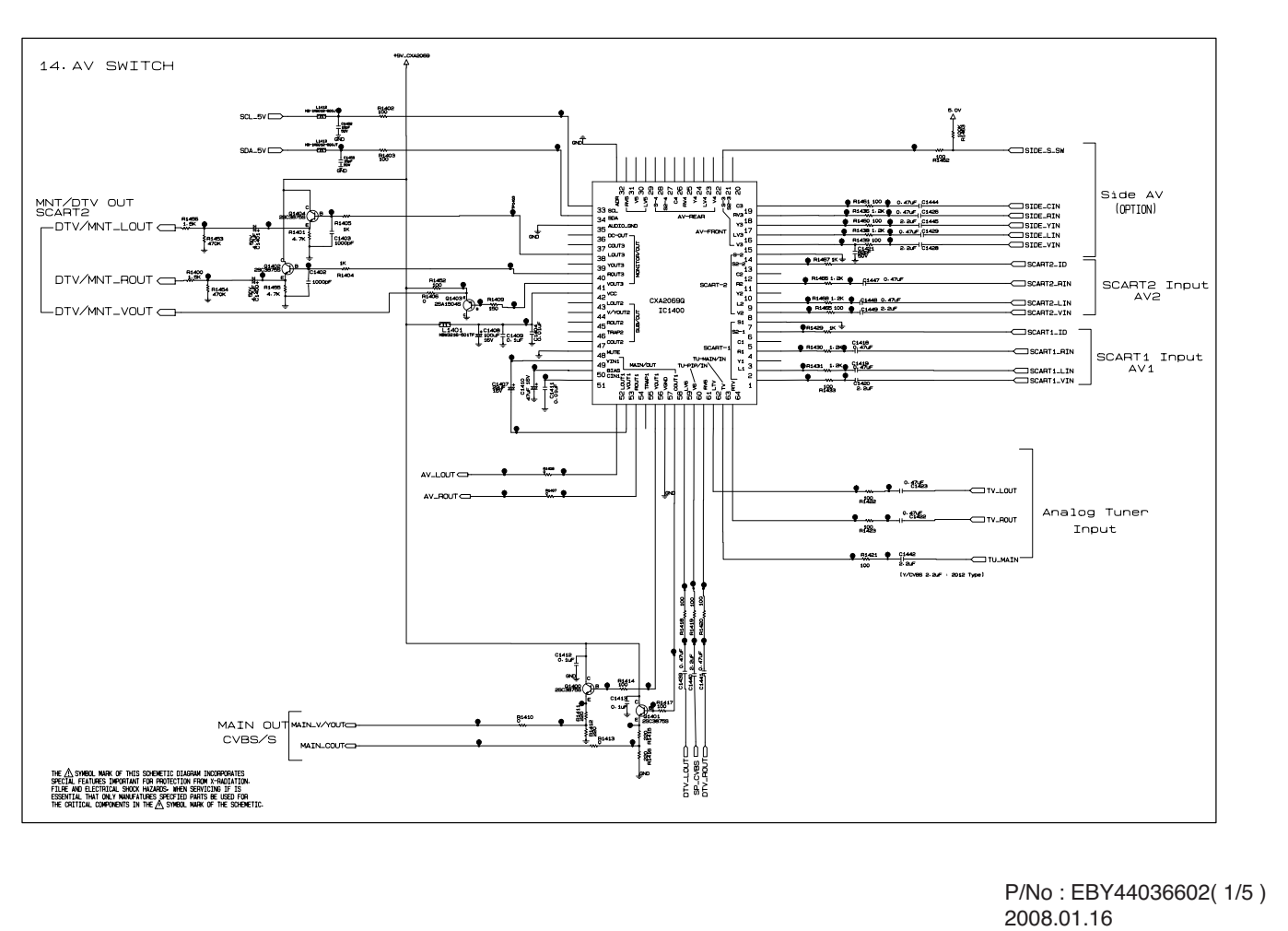
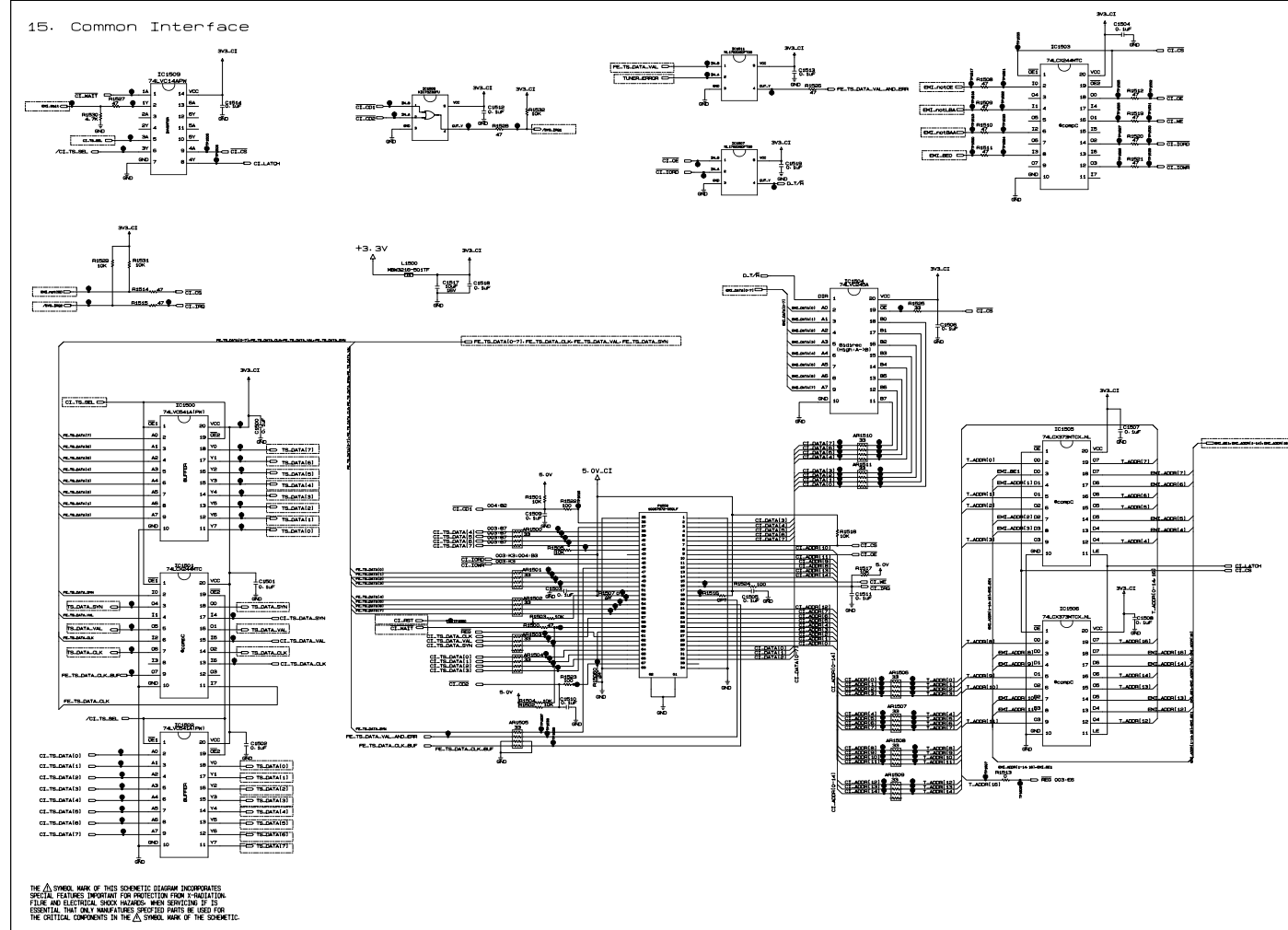
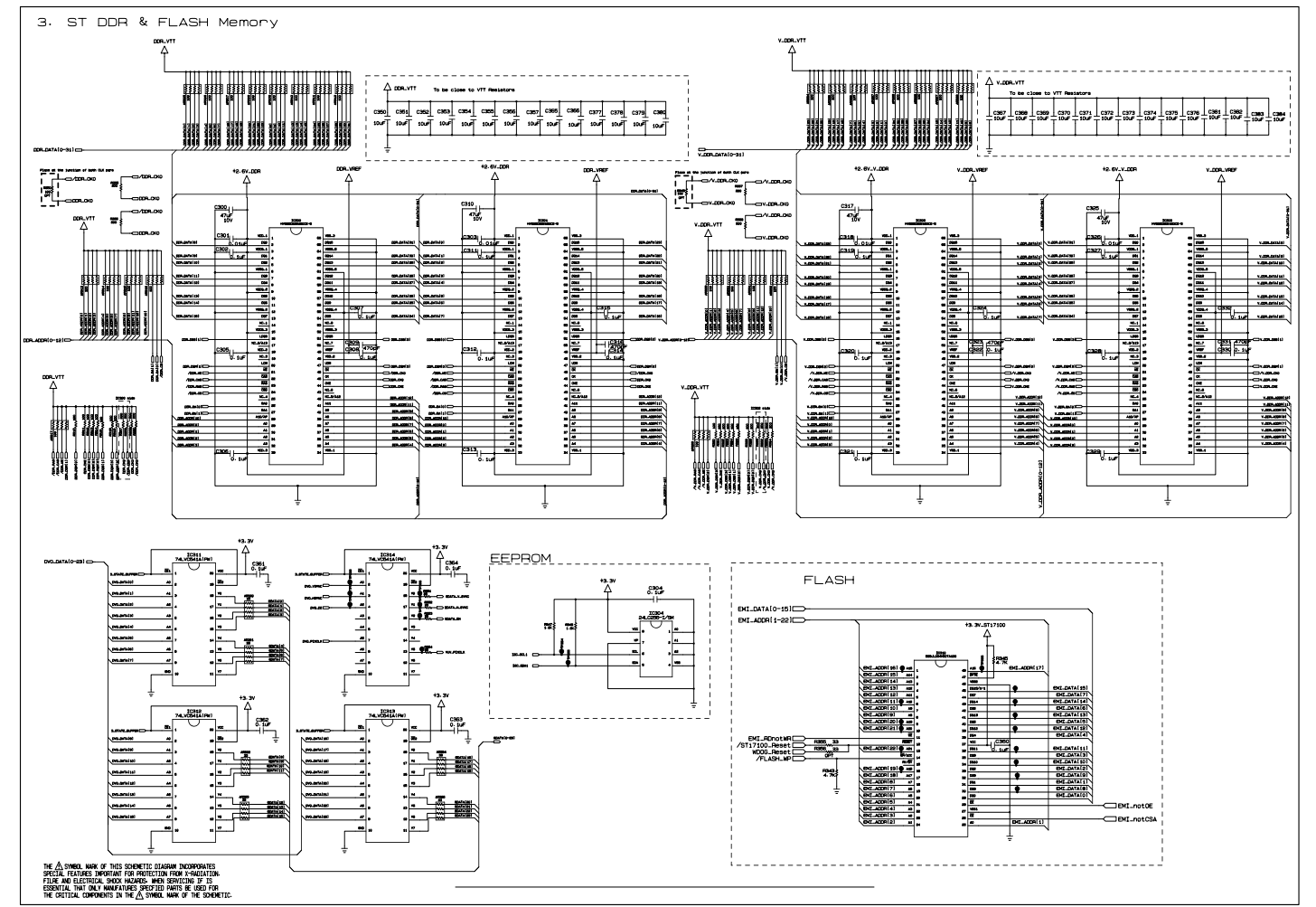
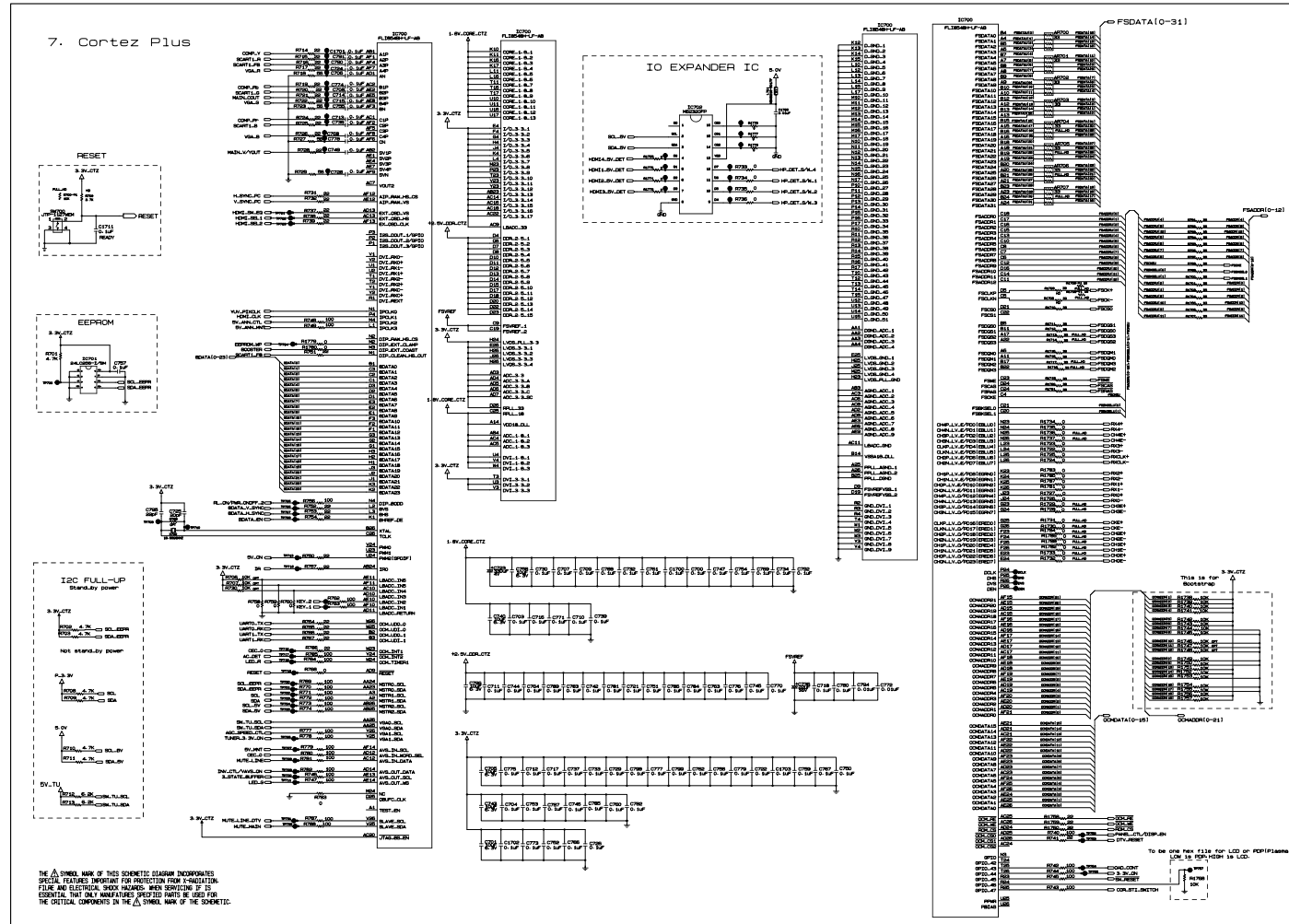

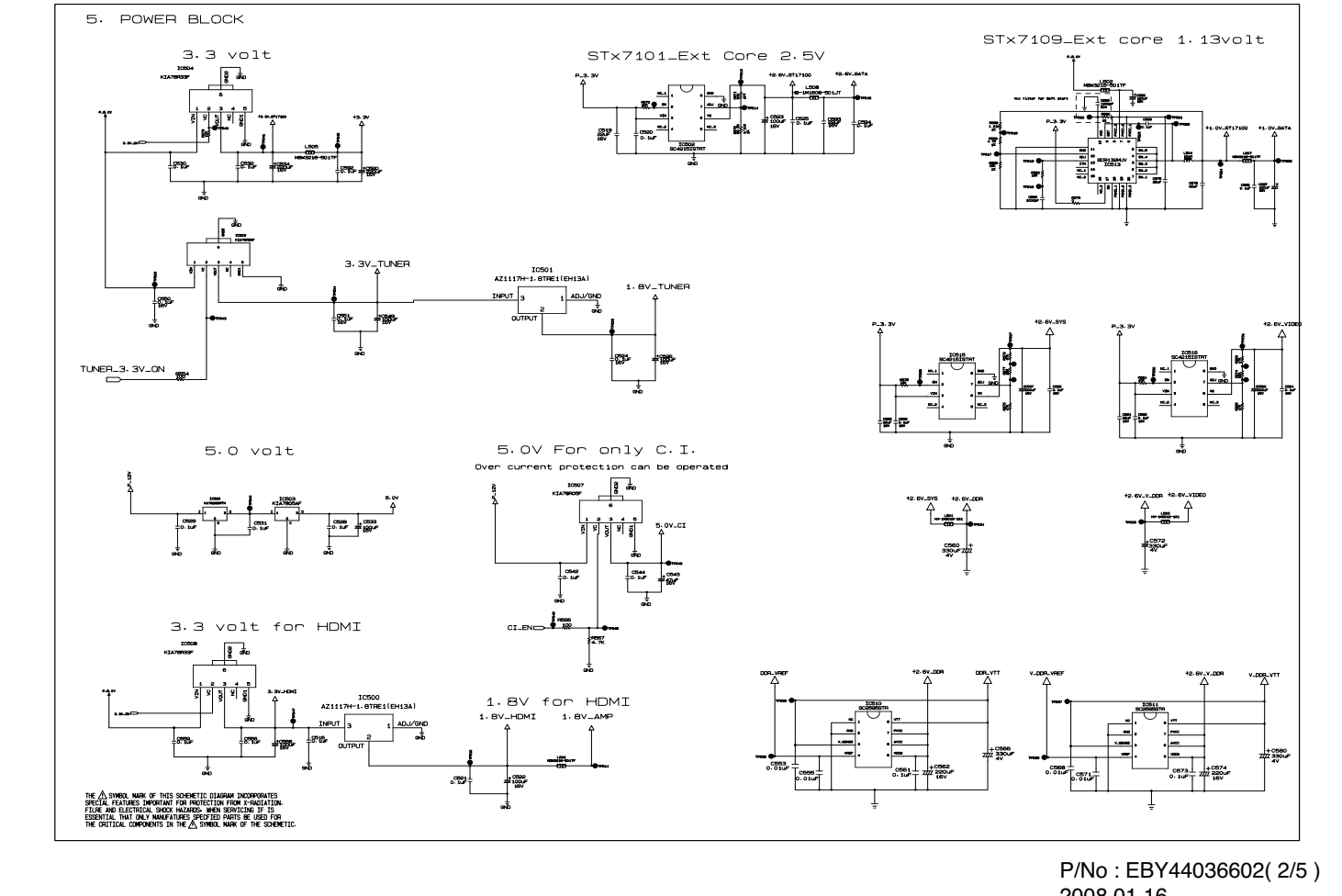
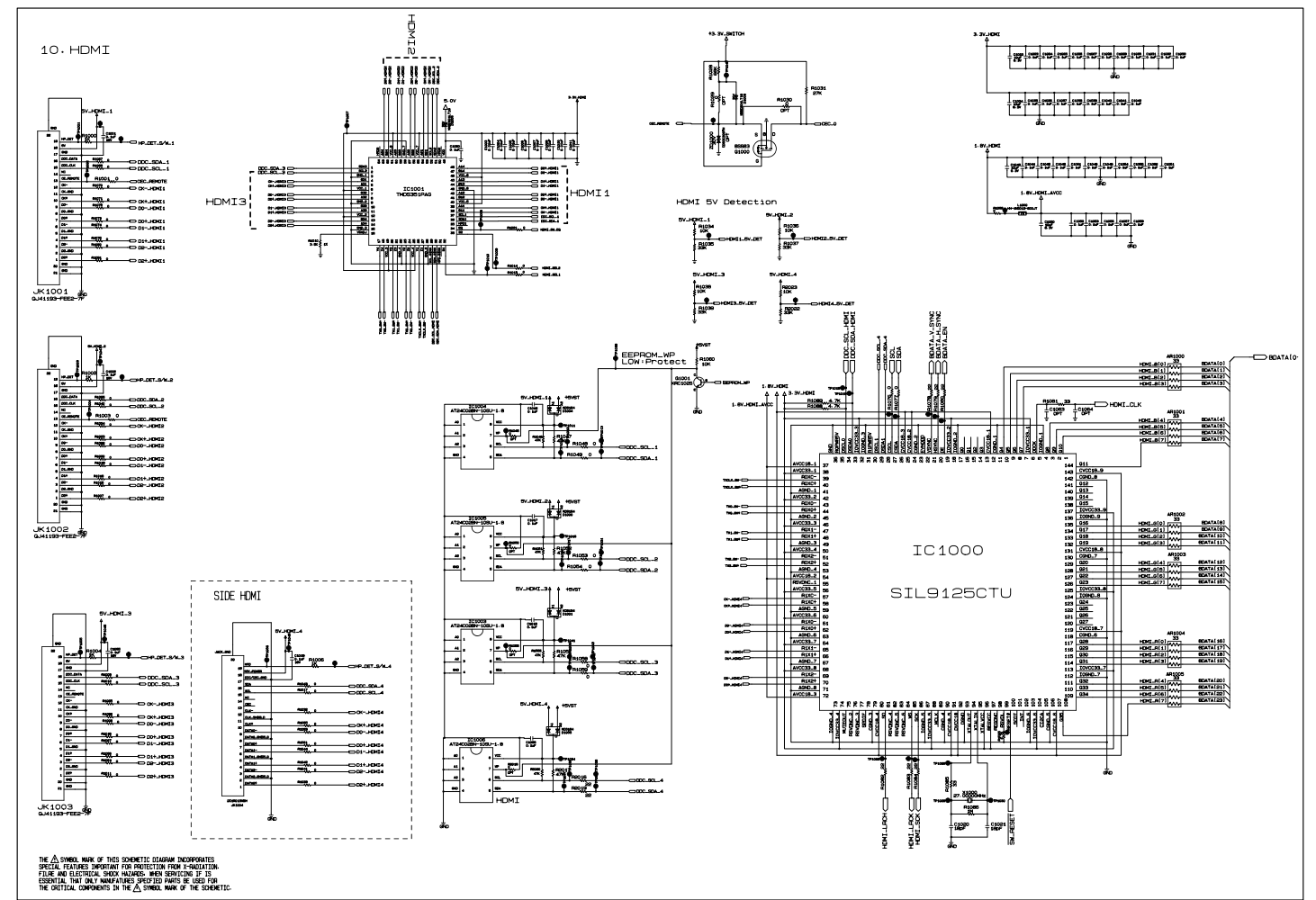
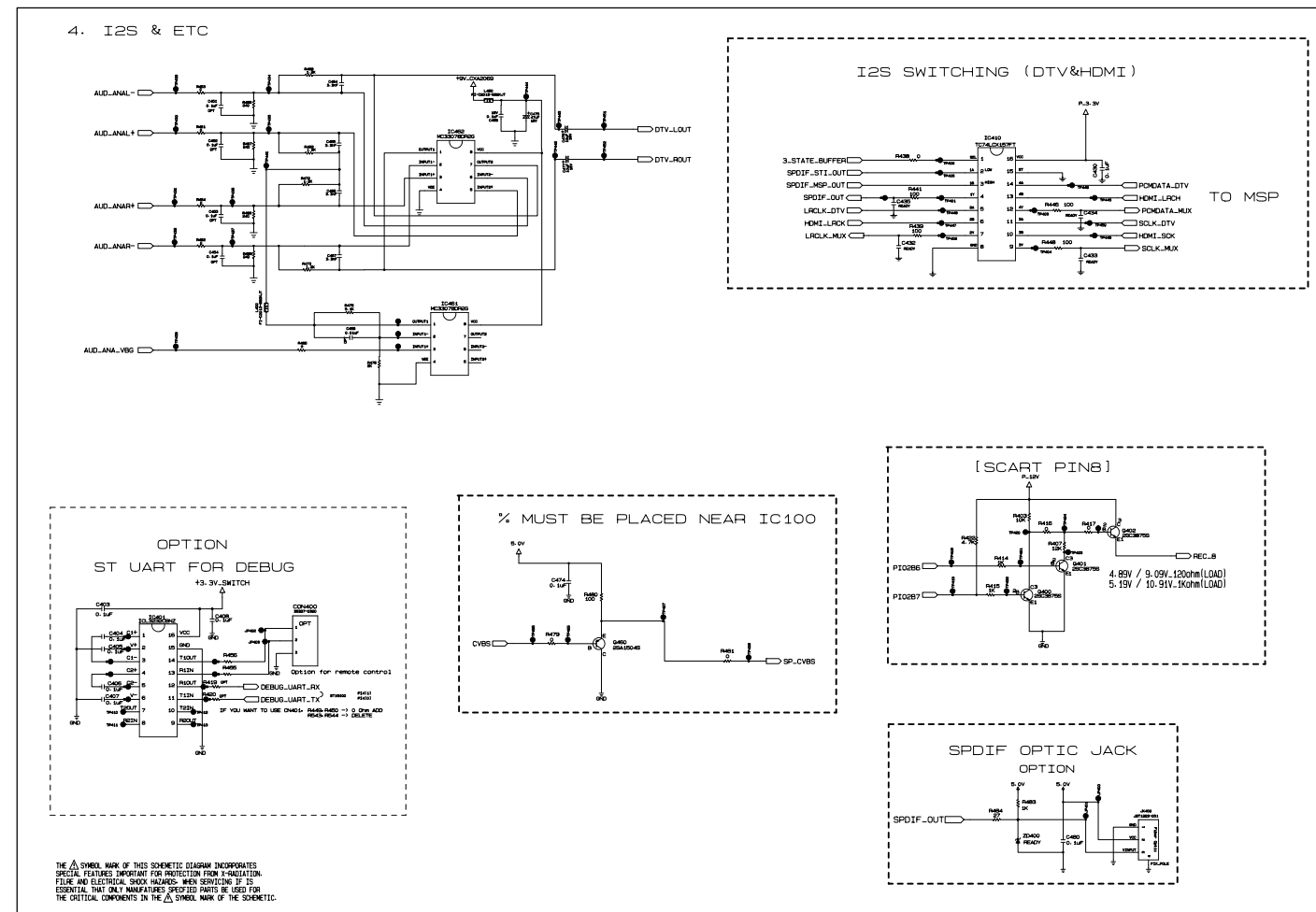
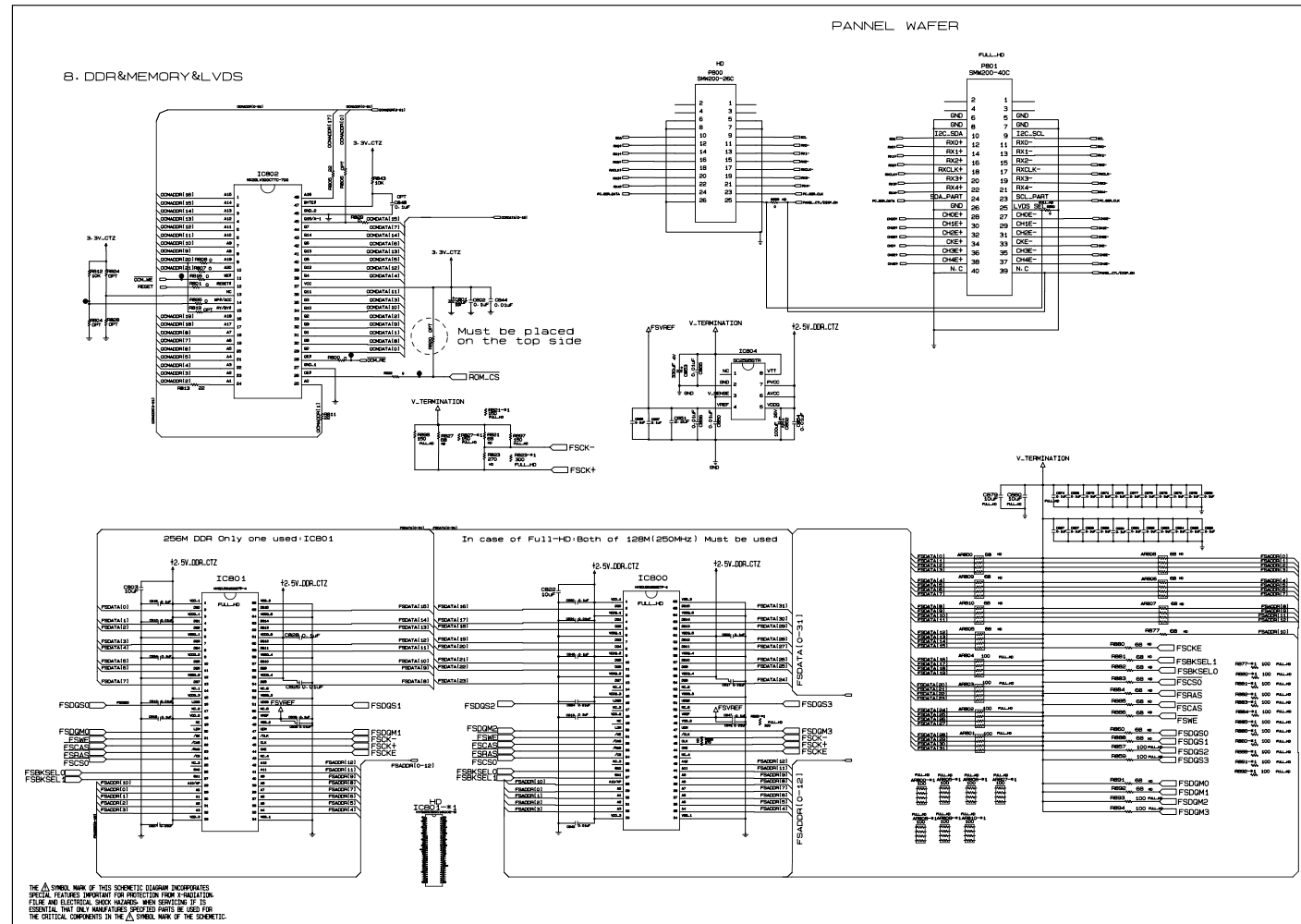

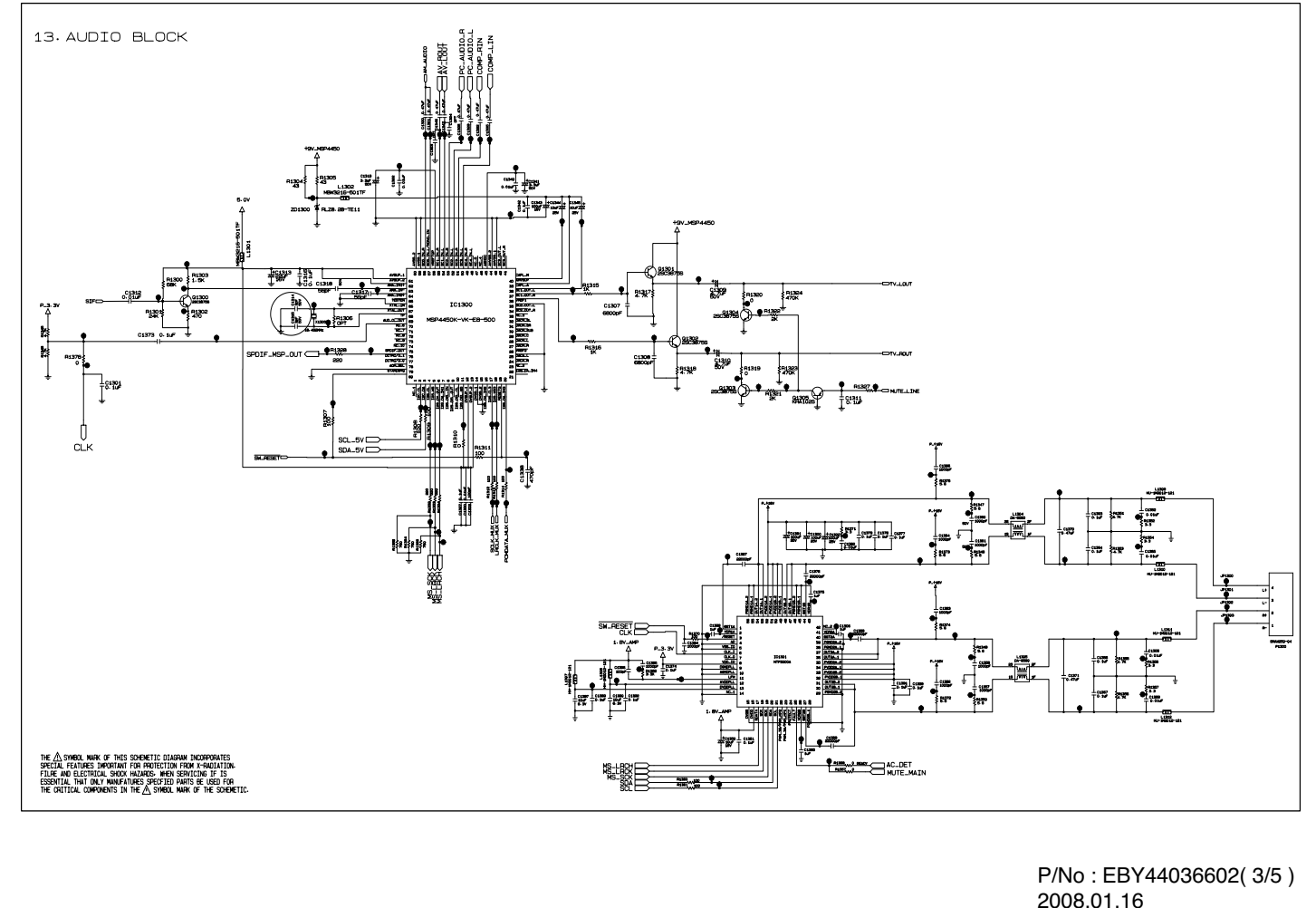
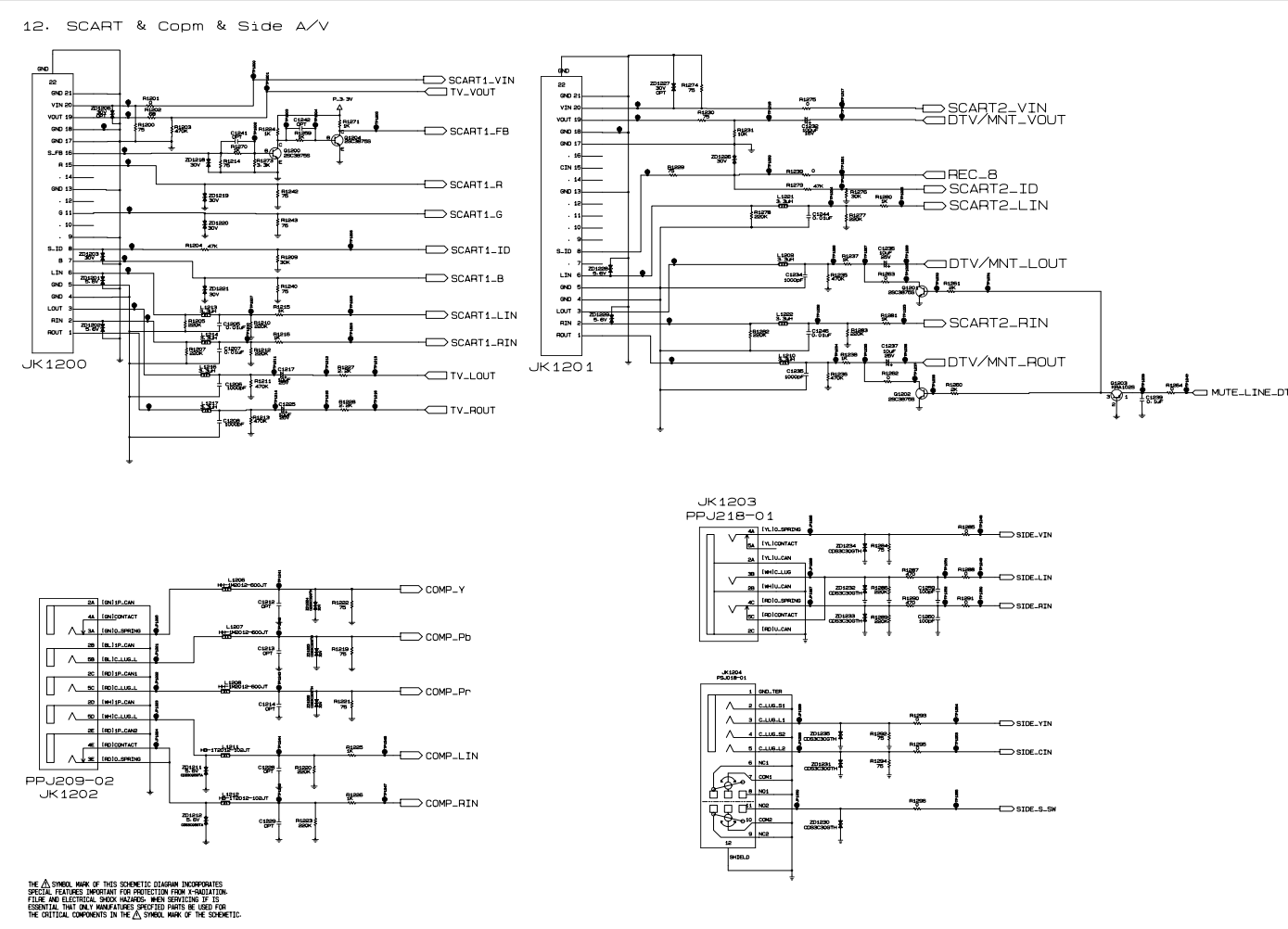
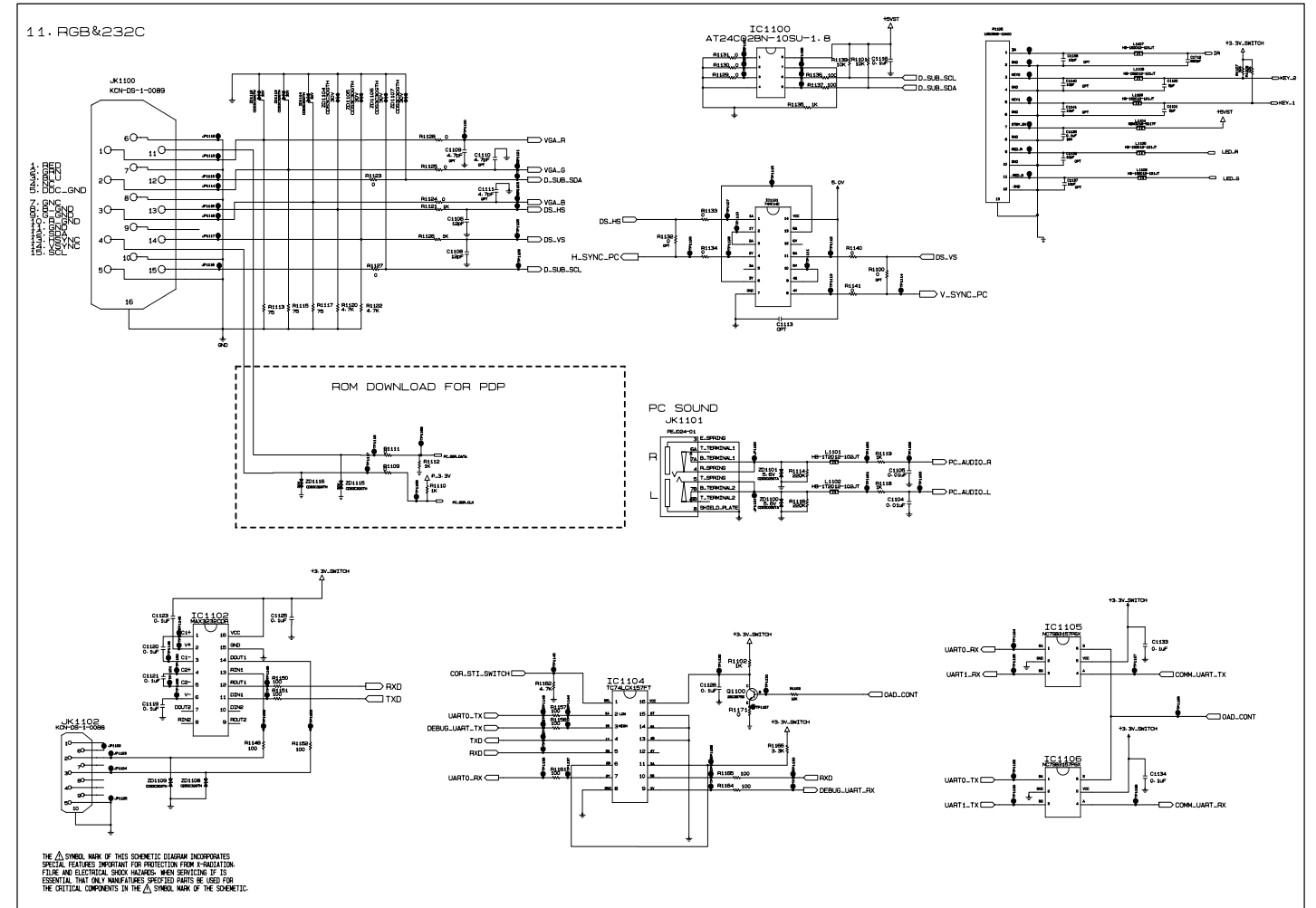
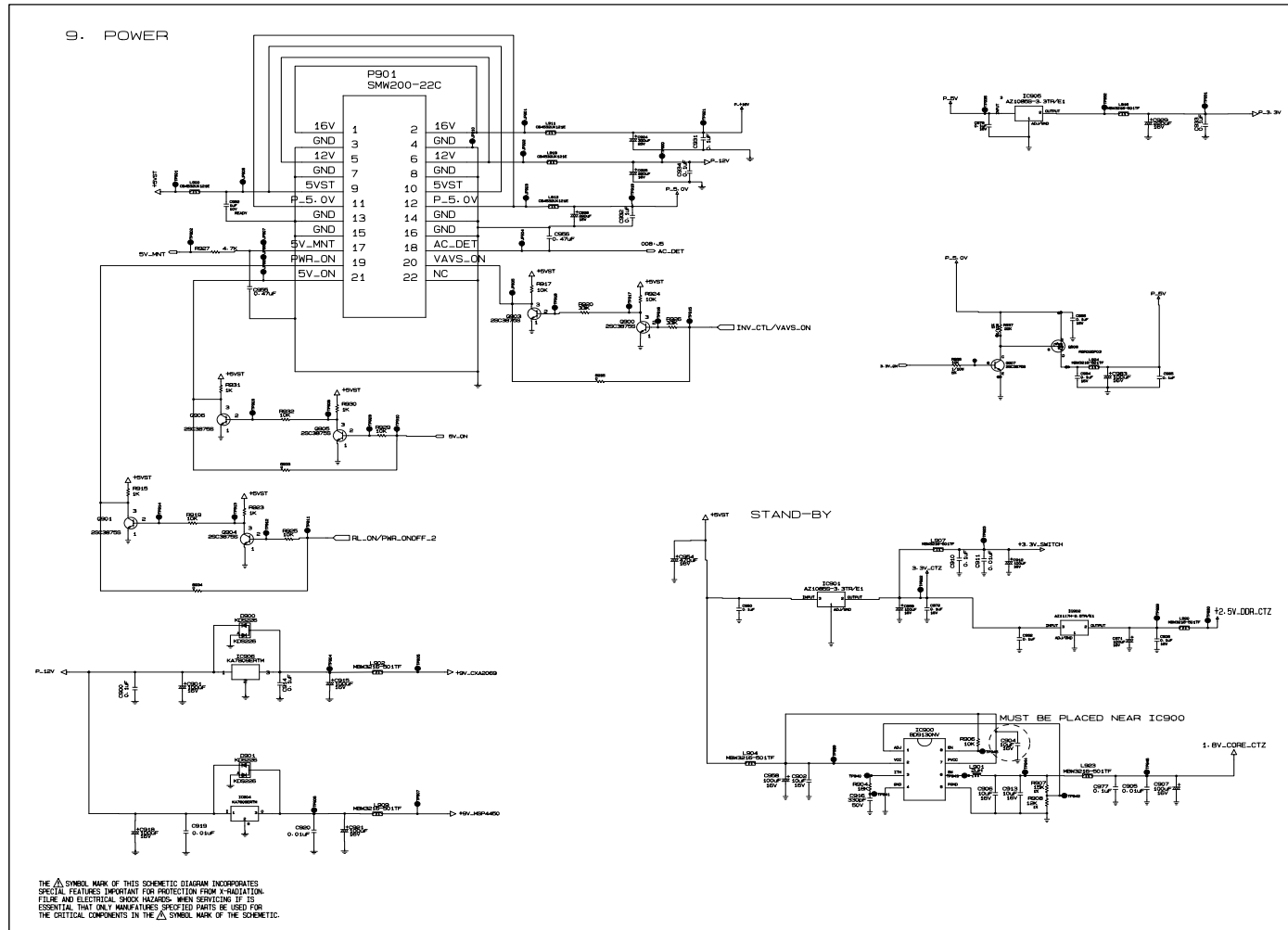

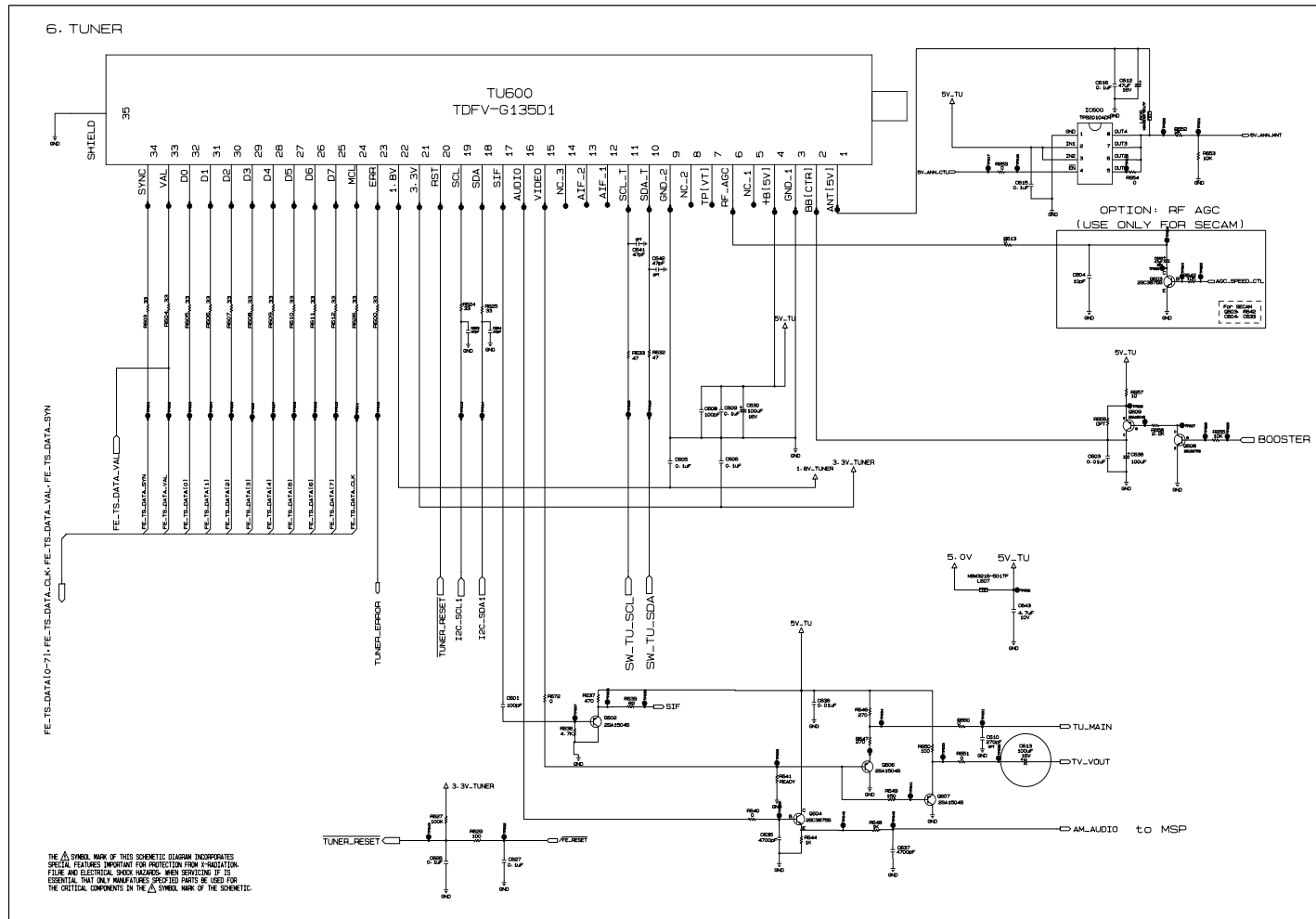
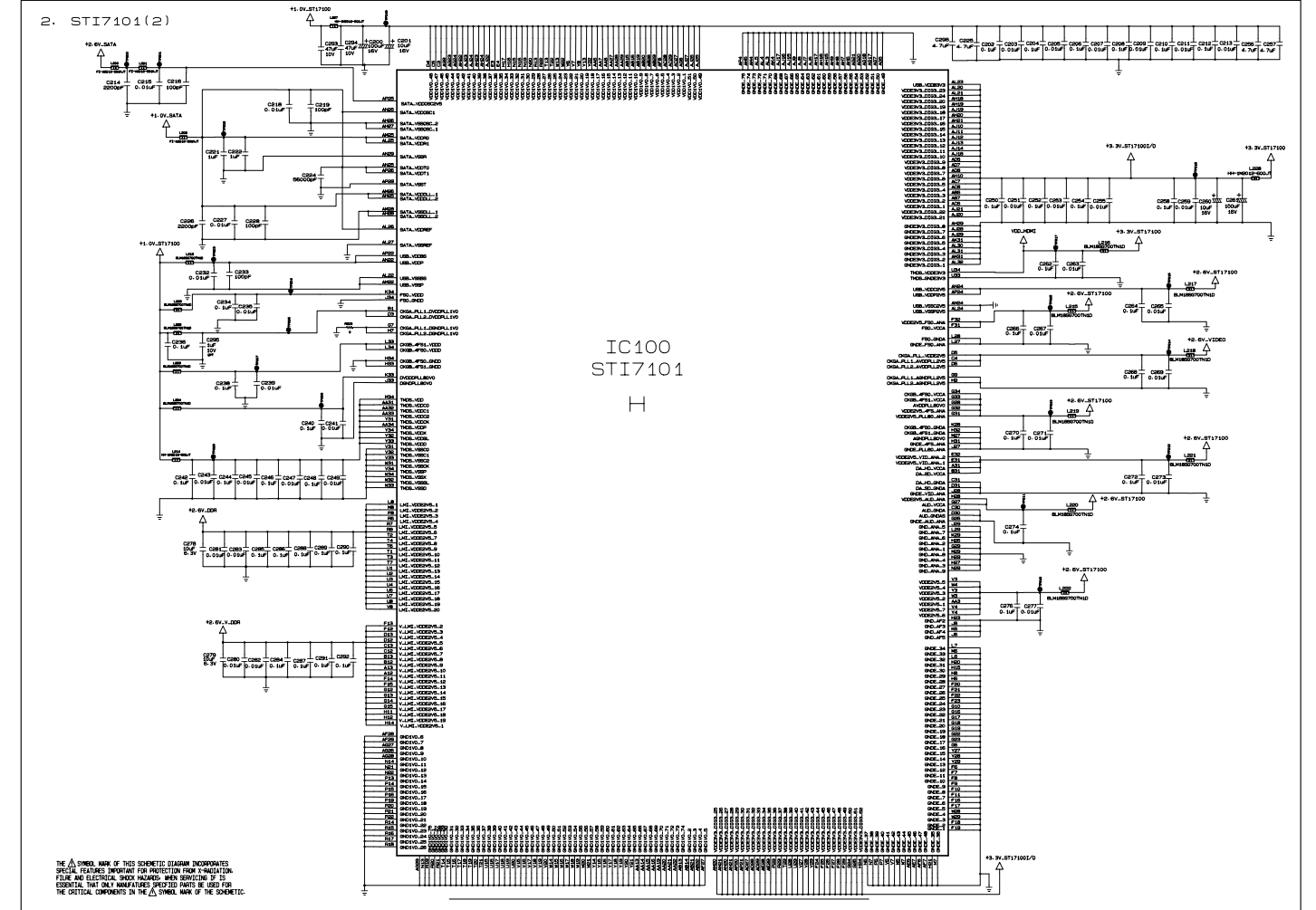
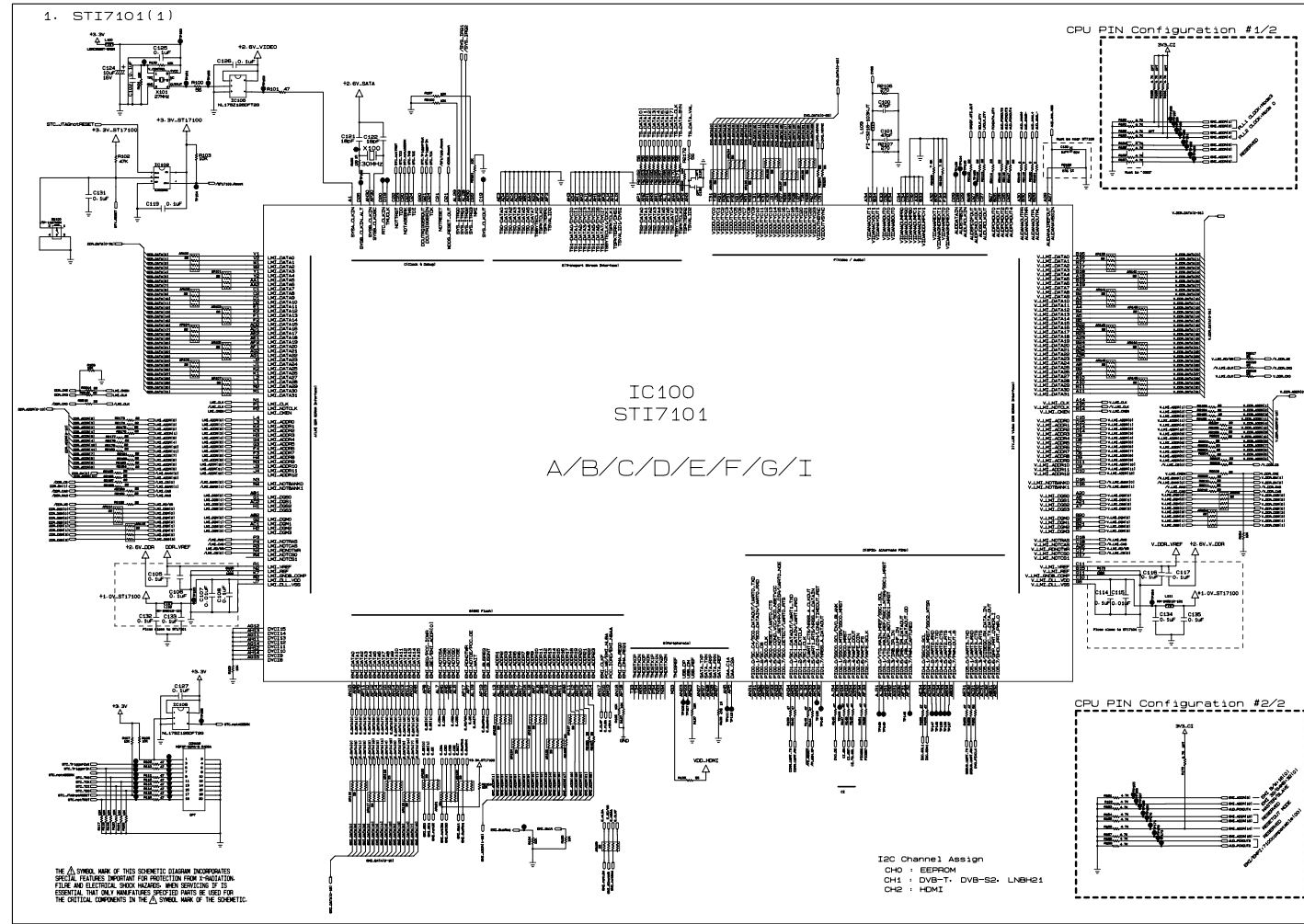

1. Oggetto del manuale

Queste istruzioni sono valide per il te-laio PD83A.

2. Caratteristiche

- 1) Poiché questo non è un telaio caldo non è necessario usare un trasformatore d'isolamento. Tuttavia, l'utilizzo di un trasformatore d'isolamento sarebbe d'aiuto nella protezione degli strumenti di test.
- 2) La messa a punto deve essere eseguita nell'ordine esatto.
- 3) La messa a punto deve essere eseguita in Condizioni di temperatura 25 +/- 5 ° e 65 +/- 10% di relativa umidità se non vi è una particolare indicazione.
- 4) Il voltaggio assorbito dall'apparecchio dovrà supportare 100-220~, 50/60Hz.
- 5) L'apparecchio dovrà restare acceso per circa 15 minuti prima di procedere alla messa a punto.

- Dopo aver visionato i mode RGB Full white HEAT-RUN, l'apparecchio dovrà essere messo in funzione prima della messa a punto.

• Entrate nel Mode HEAT-RUN

- 1) Premete il tasto di accensione POWER sul telecomando per la messa a punto.
- 2) Il display OSD e quello dello schermo saranno interamente bianchi.

Il set è attivato in HEAT RUN senza generatore di segnale, in questo modo. Il singolo campione di colore (ROSSO/BLU/VERDE) del mode HEAT RUN viene usate per controllo.

Attenzione: se passate un fermo immagine per più di 20 minuti (in particolare di forme digitali o ombreggia-te) potrete incorrere in un dopo-immagine nella parte scura dello schermo.

3. ADC Calibratura

Tramite il pulsante di "accensione" del telecomando, accendere il TV.

■ Regolazione automatica mappa(RS-232C)

NO	Elemento	CMD1	CMD2	Data 0	Osservazione
REGOL. ADC	Regol. ADC	A	D	1 0	
Lettura Dati	Parametri ADC	A	D	2 0	Trasferimento 18Byte
Il Difetto scrive	Digitali Dati	A	D	3 0	(Dati di risoluzione input)
	Parametri ADC (Average)	A	D	4 0	
	Conferma della Regolazione	A	D	9 0	Per controllare registrazione dell'ADC sulla catena di montaggio.
Enti Nel modo di regolazioni	Modo regolazione in	A	D	0 0	Quando il trasferimento il "Modo in", trasporta l'ordine.
	Modo regolazione out	A	D	9 0	

- Baud : 115200bps, RS232C Host : PC, Echo : nessuno.

4. ADC Regolazione

ADC	Componente	RGB-PC
MSPG925FS	Modello : 215(480i 60Hz) 223(1080i 50Hz) Motivo : 8	Modello : 60 (1024x768 60Hz) Motivo : 29

5. Regolazione del RGB

5-1. Auto Regolazione di RGB Gain/Offset

- 1) Convertire in PC in origine Ingresso (consultare il comando I2C a 10-).
- 2) Viene visualizzata l'apparecchiatura segnale.
Output tensione : 700mVp-p
Risoluzione impressa XGA(1024x768@60Hz)
Modello : 60 in pattern Generatore
Pattern : 29 in pattern Generatore(MSPG-925 serie)
[pattern grigio corrispondente a segnale nero a sinistra e destra, bianco al centro (fare riferimento all'immagine di seguito)]
- 3) Regolare definendo AUTO_COLOR_ADJUST.



(Illustrazione. 1)

5-2. Confermazione

- 1) Confermare se l'indirizzo "0xA4 (RGB)" di EEPROM "0xA2" è "0xA4" o meno.
- 2) Se l'indirizzo "0xA4 (RGB)" di EEPROM "0xA2" non è "0xA4", regolare ancora una volta.
- 3) E possibile confermare i valori ADC dagli indirizzi "0xA4~0xA9 (RGB)" in una pagina "0xA2"

* Processo ADC manuale tramite Servizio Remocon. Dopo l'accesso alla modalità Servizio mediante pressione del tasto "ADJ.", eseguire "Regolazione ADC" premendo il tasto "-" in "ADC CALIBRATION: RGB-C"

6. Componente input ADC

6-1. Auto Regolazione di RGB Gain/Offset

- 1) Convertire in Componente in origine Ingresso (consultare il comando I2C a 10-).
- 2) Viene visualizzata l'apparecchiatura segnale.
Output tensione : 700mVp-p
Risoluzione impressa XGA(1024x768@60Hz)
Modello : 209 in pattern Generatore (480i modo)
Pattern : 08 in pattern Generatore.(MSPG-925 serie)



Ogni insieme PCB deve essere controllato controllando l'apparecchio JIG.(Dato che l'insieme di alimentazione PCB danneggia il modulo PDP, fate molta attenzione).

7. Voltaggio Assy Alimentazione PCB REGO-LAZIONE

7-1. ATtrezzatura test : D.M.M. 1EA

7-2. Collegamento Diagramma per misurazione

Fate riferimento all' Illustrazione. 3, 4

7-3. Metodo di registrazione

(1) 42" Regolazione Va(Refer illustrazione.1)

- 1) Dopo aver ricevuto un campione totalmente bianco, HEAT RUN.
- 2) Collegare + il terminale del D.M.M Allo spinotto Va P811, collegando il terminale allo spinotto GND del P811.
- 3) Dopo aver acceso VR901, il voltaggio derivante dalle regolazioni D.M.M. sarà lo stesso voltaggio Va che vedete sull'etichetta in alto a destra.(scarto +/- 0.5 V)

(2) 42" Regolazione Vs(Refer illustrazione.1)

- 1) Collegare + il terminale del D.M.M. allo Spinotto Vs del P811, collegate -- il terminale allo spinotto GND del P811.
- 2) Dopo aver acceso VR951, il voltaggio derivante dalle regolazioni D.M.M. sarà lo stesso voltaggio Vs che vedete sull'etichetta in alto a destra.(scarto +/- 0.5V)

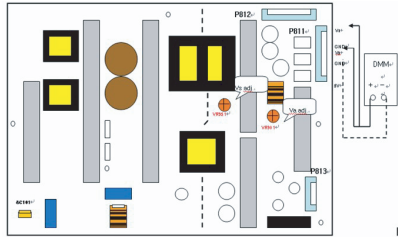

(Illustrazione. 3) Diagramma di connessione per regolazione/messa a punto e misura fonti di energia.

(3) 50" Regolazione Va(Refer illustrazione.2)

- 1) Dopo aver ricevuto un campione totalmente bianco, HEAT RUN.
- 2) Collegare + il terminale del D.M.M Allo spinotto Va P811, collegando il terminale allo spinotto GND del P811.
- 3) Dopo aver acceso VR901, il voltaggio derivante dalle regolazioni D.M.M. sarà lo stesso voltaggio Va che vedete sull'etichetta in alto a destra.(scarto +/- 0.5 V)

(4) 50" Regolazione Vs(Refer illustrazione.2)

- 1) Collegare + il terminale del D.M.M. allo Spinotto Vs del P811, collegate -- il terminale allo spinotto GND del P811.
- 2) Dopo aver acceso VR951, il voltaggio derivante dalle regolazioni D.M.M. sarà lo stesso voltaggio Vs che vedete sull'etichetta in alto a destra.(scarto +/- 0.5V)

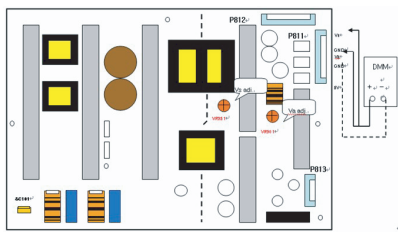

(Illustrazione. 4) Diagramma di connessione per regolazione/messa a punto e misura fonti di energia.

8. Scaricate EDID (I dati d' Identificazione del Display Extended) / DDC (Canale dei Dati del Display)

8-1. Attrezzatura necessaria per il test

- 1) Regolate il PC con S/W per scrivere i Dati EDID. (S/W : EDID TESTER Ver. 2.5)
- 2) Un dispositivo per scaricare EDID.
- 3) Cavo : Seriale (9Pin o USB) a cavo D-sub 15Pin, cavo D-sub 15Pin, DVI al cavo HDMI.

8-2. Schema di messa a punto



(Illustrazione. 5) Diagramma di collegamento per scaricare DDC.

8-3. Preparazione per la regolazione

- 1) Come da Illustrazione. 2 qui sopra, collegate l' apparecchio, il dispositivo EDID per scaricare, PC & Cavo.
- 2) Accendete PC e il dispositivo per scaricare EDID ed eseguite S/W : EDID TESTER Ver. 2.5.
- 3) Accendere l' Apparecchio.

8-4. Sequenza di regolazione

- 1) Inserite i dati.
- 2) Caricate i dati EDID. (Aprire lima : Analogico, Digitale)
[Analogico lima] (per RGB)
[Digitale lima] (per HDMI)
- 3) Regoli lo S/W a Download.
- 3) Premete il tasto "Write Data & Verify", quindi confermate "Yes".
- 4) Se la scrittura è terminata, vedrete il messaggio "OK".
- 5) Se il TV presenta tre ingressi HDMI, scaricare tre volte per ogni HDMI.

8-5. Dati EDID

(1) Analogico-RGB.

0	1	2	3	4	5	6	7	8	9	A	B	C	D	E	F	
00	FF	FF	FF	FF	FF	FF	00	1E	80	[1]	[2]					
10	[3]	01	03	01	46	27	78	EA	D9	80	A3	57	49	BC	25	
20	11	49	4B	A5	8E	00	31	40	45	40	81	40	01	C0	01	01
30	01	01	01	01	01	01	02	3A	80	18	71	38	20	40	5B	2C
40	45	30	C4	8E	21	00	00	1C	26	36	80	A0	70	38	1F	40
50	50	20	85	04	8C	86	21	00	00	1C						
60																
70	30	3C	4B	1D	43	8E	00	0A	20	20	20	20	20	20	01	[5]

=> I dettagli delle opzioni EDID sono riportati sotto.

1.[1]-ID Prodotto

Nome Modello	ID Prodotto	ID Prodotto	
		Hex	Tabella EDID
42PG3000	40193	9D11	019D
50PG3000	50075	C39B	9BC3

2. [2]-Numero di serie: Controllato sulla linea di produzione.
3. [3]-Mese, anno : Controllato sulla linea di produzione.
ex) Mese : '03' => '03'
anno : '2006' => '10'

4. [4]-Nome modello(Hex) :

Nome Modello	Nome Modello(Hex)
42PG3000	00 00 00 FC 00 34 32 50 47 33 30 30 30 0A 20 20 20 20
50PG3000	00 00 00 FC 00 35 30 50 47 33 30 30 30 0A 20 20 20 20

5. [5]-Checksum : modificabile con dati EDID complessivi

(2) HDMI_1.

0	1	2	3	4	5	6	7	8	9	A	B	C	D	E	F	
00	FF	FF	FF	FF	FF	FF	00	1E	80	[1]	[2]					
10	[3]	01	03	01	46	27	78	EA	D9	80	A3	57	49	BC	25	
20	11	49	4B	A5	8E	00	31	40	45	40	81	40	01	C0	01	01
30	01	01	01	01	01	01	02	3A	80	18	71	38	20	40	5B	2C
40	45	30	C4	8E	21	00	00	1C	26	36	80	A0	70	38	1F	40
50	48	88	35	00	BC	86	21	00	00	1C						
60																
70	30	32	4B	1C	43	8E	00	0A	20	20	20	20	20	20	01	[5]

=> I dettagli delle opzioni EDID sono riportati sotto.

1.[1]-ID Prodotto

Nome Modello	ID Prodotto	ID Prodotto	
		Hex	Tabella EDID
42PG3000	40194	9D02	029D
50PG3000	50076	C39C	9CC3

2. [2]-Numero di serie: Controllato sulla linea di produzione.
3. [3]-Mese, anno : Controllato sulla linea di produzione.
ex) Mese : '03' => '03'
anno : '2006' => '10'

4. [4]-Nome Modello(Hex) :

Nome modello	Nome Modello(Hex)
42PG3000	00 00 00 FC 00 34 32 50 47 33 30 30 30 0A 20 20 20 20
50PG3000	00 00 00 FC 00 35 30 50 47 33 30 30 30 0A 20 20 20 20

5. [5]-Checksum : modificabile con dati EDID complessivi

(3) HDMI_2.

0	1	2	3	4	5	6	7	8	9	A	B	C	D	E	F	
00	FF	FF	FF	FF	FF	FF	00	1E	80	[1]	[2]					
10	[3]	01	03	01	46	27	78	EA	D9	80	A3	57	49	BC	25	
20	11	49	4B	A5	8E	00	31	40	45	40	81	40	01	C0	01	01
30	01	01	01	01	01	01	02	3A	80	18	71	38	20	40	5B	2C
40	45	30	C4	8E	21	00	00	1C	26	36	80	A0	70	38	1F	40
50	48	88	35	00	BC	86	21	00	00	1C						
60																
70	30	32	4B	1C	43	8E	00	0A	20	20	20	20	20	20	01	[5]

=> I dettagli delle opzioni EDID sono riportati sotto.

1.[1]-ID Prodotto

Nome Modello	ID Prodotto	ID Prodotto	
		Hex	Tabella EDID
42PG3000	40194	9D02	029D
50PG3000	50076	C39C	9CC3

2. [2]-Numero di serie: Controllato sulla linea di produzione.
3. [3]-Mese, anno : Controllato sulla linea di produzione.
ex) Mese : '03' => '03'
anno : '2006' => '10'

4. [4]-Nome Modello(Hex) :

Nome modello	Nome Modello(Hex)
42PG3000	00 00 00 FC 00 34 32 50 47 33 30 30 30 0A 20 20 20 20
50PG3000	00 00 00 FC 00 35 30 50 47 33 30 30 30 0A 20 20 20 20

5. [5]-Checksum : modificabile con dati EDID complessivi

(3) HDMI_3.

0	1	2	3	4	5	6	7	8	9	A	B	C	D	E	F	
00	FF	FF	FF	FF	FF	FF	00	1E	80	[1]	[2]					
10	[3]	01	03	01	46	27	78	EA	D9	80	A3	57	49	BC	25	
20	11	49	4B	A5	8E	00	31	40	45	40	81	40	01	C0	01	01
30	01	01	01	01	01	01	02	3A	80	18	71	38	20	40	5B	2C
40	45	30	C4	8E	21	00	00	1C	26	36	80	A0	70	38	1F	40
50	48	88	35	00	BC	86	21	00	00	1C						
60																
70	30	32	4B	1C	43	8E	00	0A	20	20	20	20	20	20	01	[5]

=> I dettagli delle opzioni EDID sono riportati sotto.

1.[1]-ID Prodotto

Nome Modello	ID Prodotto	ID Prodotto	
		Hex	Tabella EDID
42PG3000	40194	9D02	029D
50PG3000	50076	C39C	9CC3

* Prima di regolare il bilanciamento del bianco, eseguire AV ADC. Se lo stato ADC è "NG", regolare ADC

9. Regolazione delle porzioni di bianco

9-1. Regolazione modo

- 1) Telecomando per regolazione.
- 2) Analizzatore dei colori : CS-1000, CA-100, 100+, CA-210 prima di misurare.
* Prodotto : CH-10.
- 3) Strumento regolazione B/N automatico (solo per regolazione automatica).
- 4) AV Pattern Generator.
- 5) Il Jack 15 Pin D-Sub (RGB) è connesso ad AUTO W/B EQUIPMENT.

9-2. Auto W/B Processo

- 1) Il processo di regolazione inizia a eseguire il comando I2C (pattern interno (0xF3, 0xFF)).

◆ Temperature di colore standard secondo CSM e Modulo

CSM	PLASMA	Osservazione
Fresco	11000K	
Medio	9300K	
Caldo	6500K	

- ◆ CA-1000/CA-100+/AS-210(CH 10) Temperatura colore e coordinata regolazione bilanciamento bianco.

CSM	Colore Coordinata		Temp	Δuv
	x	y		
Fresco	0.276	0.283	11,000K	0.000
Medio	0.285	0.293	9,300K	0.000
Caldo	0.313	0.329	6,500K	0.003

9-3. Processo B/N manuale (tramite telecomando regolazione)

- 1) Dopo accesso modalità Servizio premendo il tasto "ADJ"
- 2) Disattivare modalità servizio per Pattern bianco e cambiare off -> on
- 3) Accedere a "W/B ADJUST" premendo il tasto "-" in "3. W/B ADJUST"

9-4. Diagramma di connessione dell'attrezzo per la misurazione (Per registrazione automatico)

- <