

TV LCD | TV Plasma

GUIDE DE L'UTILISATEUR

MODÈLES DE TV LCD

26LC4* 26LC5*
32LC4* 32LC5*
37LC4* 37LC5*
42LC4* 42LC5*
26LC3*

MODÈLES DE TV Plasma

42PC5*
50PC5*

Lire attentivement ce manuel avant de procéder à l'utilisation de votre ensemble.

Vous pourrez aussi vous y référer pour tous les réglages futurs. Notez le numéro de série et le numéro du modèle, qui figurent sur la plaque signalétique fixée à l'arrière du poste. Votre revendeur vous les demandera pour le service après vente.

ACCESSOIRES

Assurez-vous que les accessoires suivants sont fournis avec votre téléviseur. S'il vous manque un ou plusieurs de ces accessoires, veuillez contacter le distributeur qui vous a vendu l'appareil.

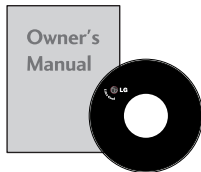

Mode d'emploi



Piles

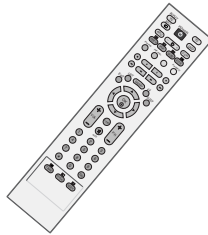

Télécommande

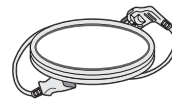

Cordon d'alimentation

MODÈLES DE TV Plasma

Cette fonction n'est pas disponible pour tous les modèles.



2 supports muraux



2 boulons à oeil



Chiffon doux

Nettoyez l'écran avec ce chiffon.
Cette fonction n'est pas disponible pour tous les modèles.

* Si la surface externe comporte des traces de doigts ou des taches, nettoyez-la avec un chiffon doux spécial.

Évitez de frotter lorsque vous tentez d'éliminer une tache. Vous risquez de rayer ou de décolorer la surface.

MODÈLES DE TV LCD

Cette fonction n'est pas disponible pour tous les modèles.



2 supports TV
2 supports muraux



2 boulons



Attache de fixation
Regroupez les câbles à l'aide de l'attache de fixation.

26", 32", 37"
uniquement



4 Protège-câbles
Voir page 8

26LC4*, 32LC4*, 37LC4*,
42LC4*, 26LC5*, 32LC5*,
37LC5*, 42LC5* uniquement



Protège-câbles

26LC3R+ uniquement



Protège-câbles

TABLE DES MATIÈRES

ACCESSORIES.....	1
------------------	---

PRÉPARATION

COMMANDES DU PANNEAU AVANT	4
INFORMATIONS SUR LE PANNEAU ARRIÈRE	6
INSTALLATION DU SOCLE.....	8
FIXATION MURALE DU TÉLÉVISEUR	9
COUVERTURE DU PANNEAU ARRIÈRE POUR LA DISPOSITION DES CÂBLES	10
Installation du socle	12
Montage au mur : Installation horizontale.....	13
Raccordement à une antenne	14

CONFIGURATION DE L'ÉQUIPEMENT EXTERNE

CONFIGURATION DU RÉCEPTEUR HD.....	15
Branchement d'un DVD	18
Branchement d'un magnétoscope	21
CONFIGURATION D'UNE AUTRE SOURCE AUDIO/VIDÉO	24
STÉRÉO EXTERNE.....	25
Branchement d'un PC.....	26
- Configuration de l'écran pour le mode PC..	28

UTILISATION DU TÉLÉVISEUR / COMMANDE DES PROGRAMMES

Fonctions des touches de la télécommande.....	32
Mise sous tension du téléviseur	34
Sélection des programmes.....	34
Réglage du volume	34
SÉLECTION ET RÉGLAGE DES MENUS À L'ÉCRAN	35
Mémorisation des chaînes	36
Programmation manuelle.....	37
Réglage de précision.....	38
Affectation d'un nom à une chaîne.....	39
Edition des programmes.....	40
Chaînes préférées	41
Table des programmes	42
Blocage Touches.....	43
	44

RÉGLAGES DE L'IMAGE

RÉGLAGE DE LA TAILLE DE L'IMAGE (FORMAT D'IMAGE).....	46
RÉGLAGES PRÉDÉFINIS DE L'IMAGE	
- Picture Mode (Mode image) – Réglages prédéfinis.....	48
- Réglages automatique de la tonalité et de couleur (Chaud / Moyen / Froid).....	49
RÉGLAGE MANUEL DE L'IMAGE	
- Picture Mode (Mode image) - Option User (Utilisateur)	50
- Tonalité et de couleur - Option User (Utilisateur)	51
XD - TECHNOLOGIE D'OPTIMISATION DE L'IMAGE.....	52
XD Démo.....	53
MODE ADVANCED (AVANCÉ) – CINEMA (CINÉMA).....	54
MODE ADVANCED (AVANCÉ) - BLACK LEVEL (NIVEAU NOIR)	55
MODE PICTURE RESET (RÉINITIAL. IMAGE).....	56
ISM Method (Réduction de la rémanence à l'écran) (Méthode ISM)	57
MODE LOW-POWER (MODE ÉCO.).....	58

RÉGLAGES DU SON ET DE LA LANGUE

NIVELAGE AUTO VOLUME (VOLUME AUTO)	59
RÉGLAGES PRÉDÉFINIS DU SON – SOUND MODE (MODE DU SON).....	60
RÉGLAGES DU SON – MODE USER (UTILISA- TEUR)	61
Balance	62
ACTIVATION ET DÉSACTIVATION DES HAUT- PARLEURS	63
I/II	
- Réception Stéréo/Bilingue.....	64
- Réception NICAM	65
- Sélection de la sortie audio	65
Langue du menu à l'écran/ Sélection du pays....	66

RÉGLAGE DE L'HEURE

Horloge	67
ACTIVATION ET DÉSACTIVATION DE L'HORLOGE...	68
RÉGLAGE DE LA MINUTERIE DE VEILLE.....	69
RÉGLAGE DE LA MISE EN VEILLE AUTOMATIQUE.....	70

TÉLÉTEXTE

Pour activer/désactiver le télétexte	71
Texte SIMPLE.....	71
Texte TOP	72
FASTEXT	72
Fonctions télétexte spéciales.....	73

ANNEXE

DÉPANNAGE	74
ENTRETIEN	76
SPÉCIFICATIONS DE L'APPAREIL.....	77
PROGRAMMATION DE LA TÉLÉCOMMANDE	79

PRÉPARATION

COMMANDES DU PANNEAU AVANT

- Le schéma ci-dessous est une représentation simplifiée du panneau avant. Le matériel représenté peut être quelque peu différent de votre téléviseur.
- Si votre produit est entouré d'un film de protection, enlevez-le et nettoyez le produit avec un chiffon de polissage.

MODÈLES DE TV Plasma

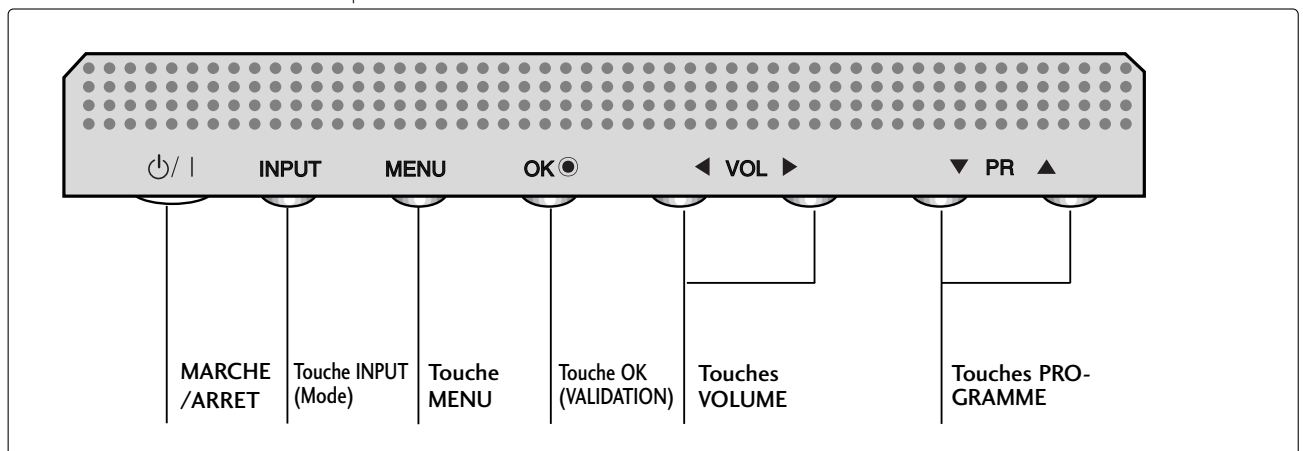
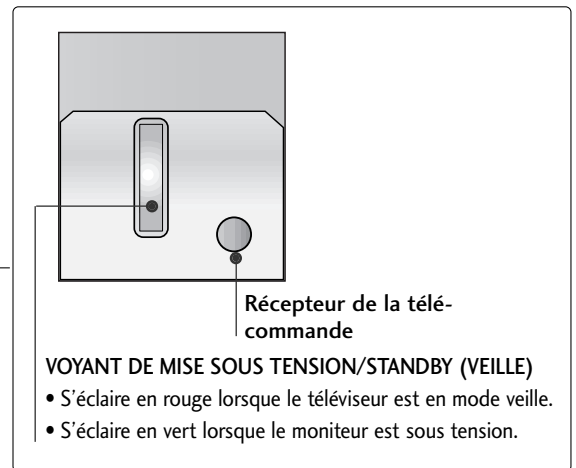

MODÈLES DE TV LCD

26LC4*, 32LC4*, 37LC4*, 42LC4*, 26LC5*, 32LC5*,
37LC5*, 42LC5*

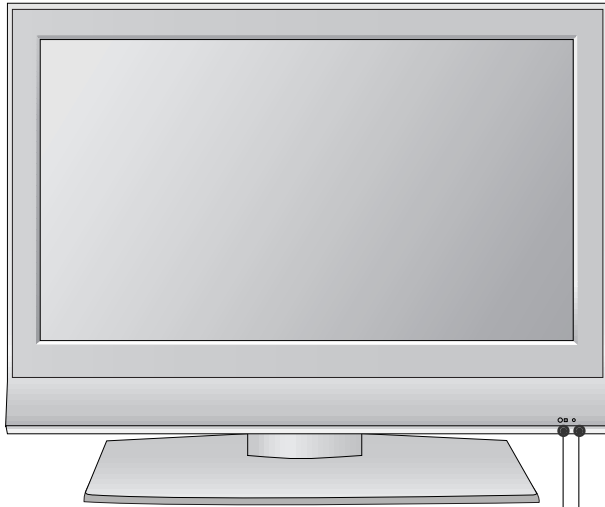

Récepteur de la télécommande

VOYANT DE MISE SOUS TENSION/STANDBY (VEILLE)

- S'éclaire en rouge lorsque le téléviseur est en mode veille.
- S'éclaire en vert lorsque le moniteur est sous tension.

26LC3R*

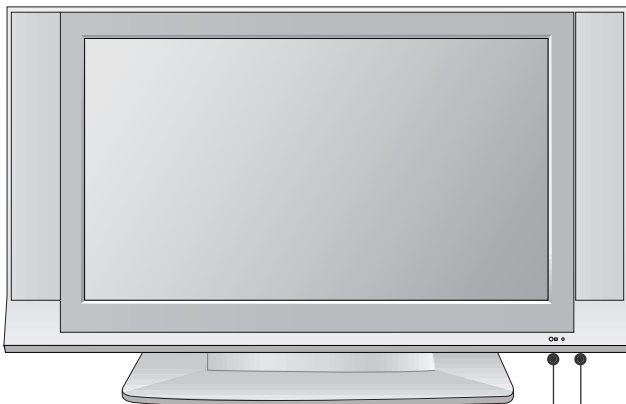

Récepteur de la télécommande

VOYANT DE MISE SOUS TENSION/STANDBY (VEILLE)

- S'éclaire en rouge lorsque le téléviseur est en mode veille.
- S'éclaire en vert lorsque le moniteur est sous tension.

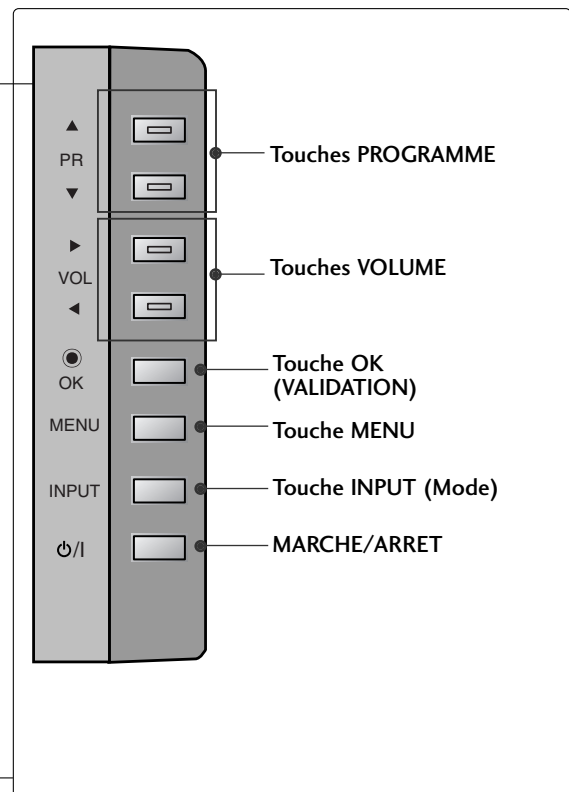

INFORMATIONS SUR LE PANNEAU ARRIÈRE

- Le schéma ci-dessous est une représentation simplifiée du panneau arrière. Le matériel représenté peut être quelque peu différent de votre téléviseur.

MODÈLES DE TV Plasma

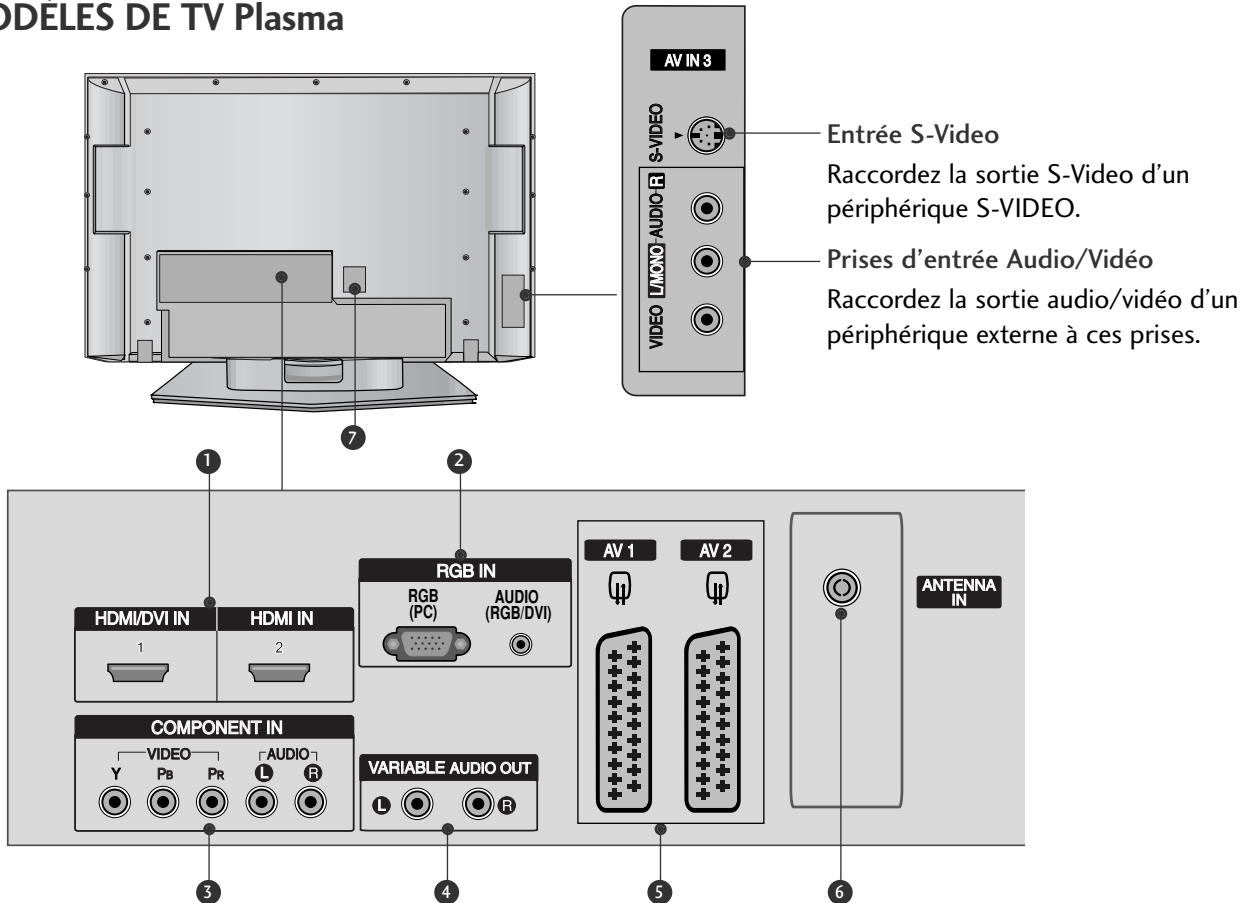

- Entrée HDMI**
Connectez le signal HDMI à la borne HDMI IN. Vous pouvez également connecter le signal DVI (VIDEO) au port HDMI/DVI à l'aide du câble DVI à HDMI.
- Entrée RGB/Audio**
Raccordez la prise de sortie du moniteur d'un ordinateur ou d'un téléviseur numérique (Audio uniquement) au port d'entrée approprié.
- Entrée Component**
Connectez votre télécommande câblée à ce port.
- Sortie Variable Audio**
Raccordez un amplificateur externe ou un caisson de graves à votre système son surround.
- Péritel euroconnecteur (AV1/AV2)**
Raccordez l'entrée ou la sortie de la prise Péritel d'un périphérique externe à ces prises.
- Entrée antenne**
Connectez des signaux numériques en liaison radio à cette prise.
- Prise du cordon d'alimentation**
Ce téléviseur fonctionne en alimentation en alternatif (CA). La tension est indiquée à la section Spécifications. Ne jamais faire fonctionner le téléviseur en courant continu (CC).

MODÈLES DE TV LCD

26LC4*, 32LC4*, 37LC4*,
42LC4*, 26LC5*, 32LC5*,
37LC5*, 42LC5*

26LC3R*

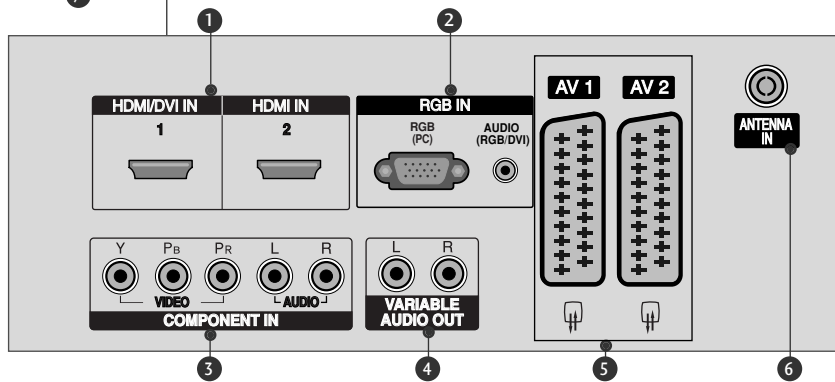
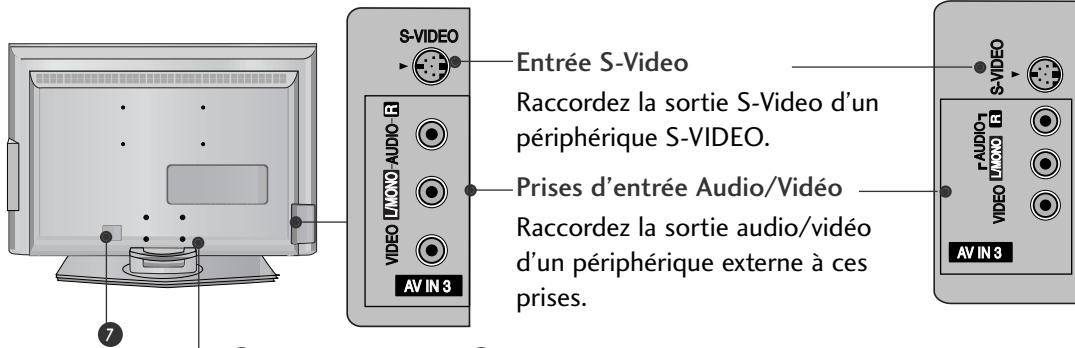

26LC51C
32LC52C

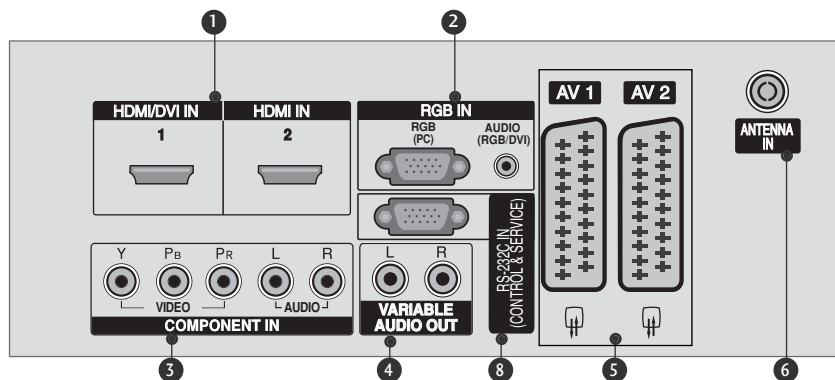

- 1** Entrée HDMI
Connectez le signal HDMI à la borne HDMI IN. Vous pouvez également connecter le signal DVI (VIDEO) au port HDMI/DVI à l'aide du câble DVI à HDMI.
- 2** Entrée RGB/Audio
Raccordez la prise de sortie du moniteur d'un ordinateur ou d'un téléviseur numérique (Audio uniquement) au port d'entrée approprié.
- 3** Entrée Component
Connectez votre télécommande câblée à ce port.
- 4** Sortie Variable Audio
Raccordez un amplificateur externe ou un caisson de graves à votre système son surround.
- 5** Périel euroconnecteur (AV1/AV2)
Raccordez l'entrée ou la sortie de la prise Périel d'un périphérique externe à ces prises.
- 6** Entrée antenne
Connectez des signaux numériques en liaison radio à cette prise.
- 7** Prise du cordon d'alimentation
Ce téléviseur fonctionne en alimentation en alternatif (CA). La tension est indiquée à la section Spécifications. Ne jamais faire fonctionner le téléviseur en courant continu (CC).
- 8** Port d'entrée RS-232C (CONTRÔLE & SERVICE)
Raccordez le port de série des périphériques de contrôle à la prise RS-232C.

PRÉPARATION

INSTALLATION DU SOCLE (Modèles de téléviseurs LCD de 26, 32 et 37 pouces uniquement)

- 1** Placez le téléviseur écran face au sol sur une surface protégée afin de ne pas endommager l'écran.

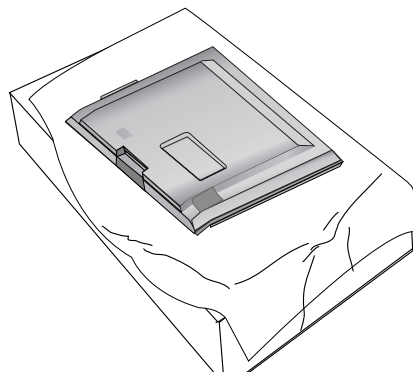

- 2** Assemblez le socle sur le téléviseur comme indiqué dans le schéma.

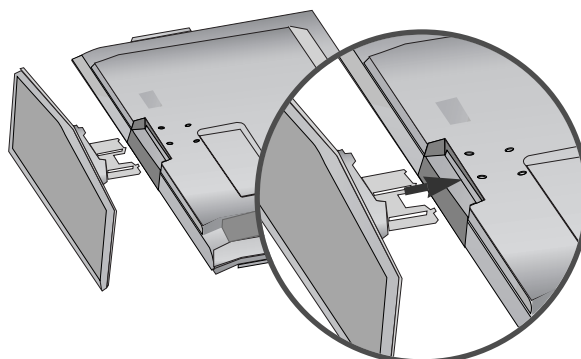

- 3** Insérez 4 boulons dans les orifices prévus à cet effet situés à l'arrière du téléviseur.

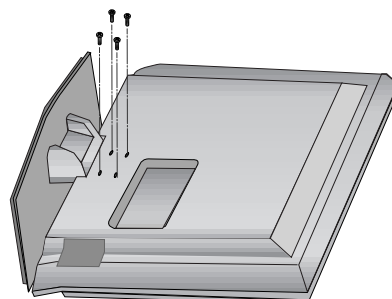

FIXATION MURALE DU TÉLÉVISEUR

- Cette fonction n'est pas disponible pour tous les modèles.
- Afin d'éviter les accidents et les dégâts causés par la chute du téléviseur, installer celui-ci assez près du mur pour qu'il ne tombe pas lorsqu'il est poussé vers l'arrière et suivre les instructions illustrées ci-dessous montrant comment le fixer au mur pour éviter les chutes en avant. Veiller à ce que les enfants ne se suspendent pas au téléviseur et ne tentent pas de monter dessus.

MODÈLES DE TV Plasma

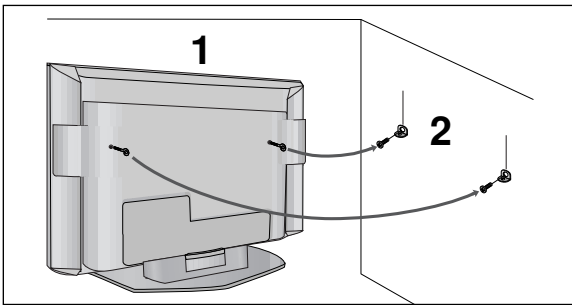

MODÈLES DE TV LCD

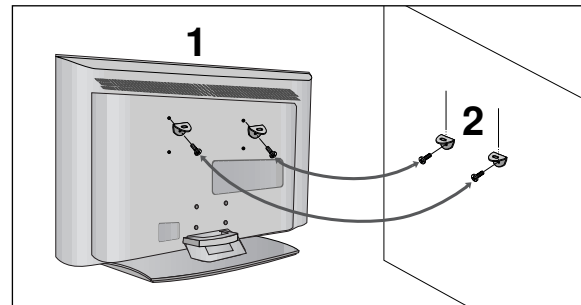

- 1 Utilisez les boulons à œil ou les supports/boulons du téléviseur pour fixer l'appareil au mur, comme indiqué dans l'illustration ci-dessous. (Si avant d'insérer les boulons de l'appareil, ceux-ci sont déjà placés dans la position des boulons à œil, déserez-les.)
* Insérez les boulons à œil ou les supports/boulons du téléviseur, puis serrez-les solidement dans les orifices supérieurs.
- 2 Fixez les supports muraux à l'aide des boulons (non fournis avec l'appareil, vendus séparément). Ajustez la hauteur du support fixé au mur.

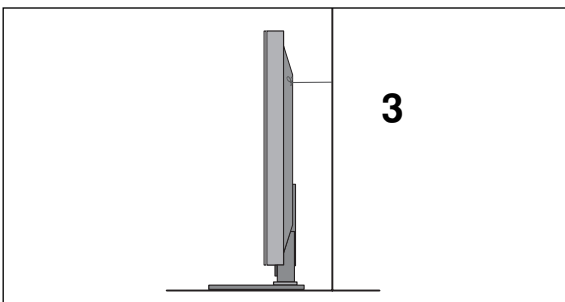

- 3 Utiliser une corde solide (non fournie avec l'appareil, à acheter séparément) pour attacher l'appareil. Pour plus de sécurité, la corde doit être à l'horizontale entre le mur et l'appareil.

! REMARQUE

- ▶ Retirer la corde avant de déplacer l'appareil.
- ▶ Utiliser un support ou un meuble assez grand et solide pour la taille et le poids de l'appareil.
- ▶ Pour utiliser l'appareil en toute sécurité, veiller à ce le support fixé au mur soit de la même hauteur que l'appareil.

COUVERTURE DU PANNEAU ARRIÈRE POUR LA DISPOSITION DES CÂBLES

MODÈLES DE TV Plasma

- 1 Tenez le **PROTÈGE-CÂBLES** avec vos deux mains et tirez dessus comme indiqué.

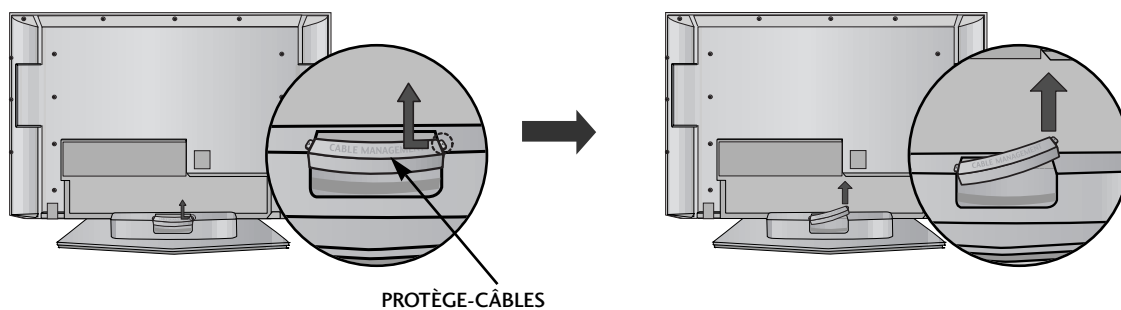

- 2 Raccordez les câbles.

Pour raccorder d'autres équipements, reportez-vous à la section Branchements d'un équipement externe.

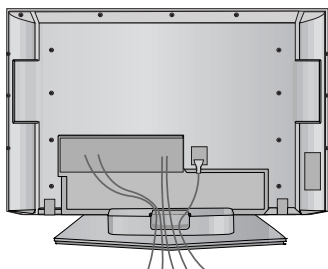

- 3 Remplacez le **PROTÈGE-CÂBLES** comme indiqué.

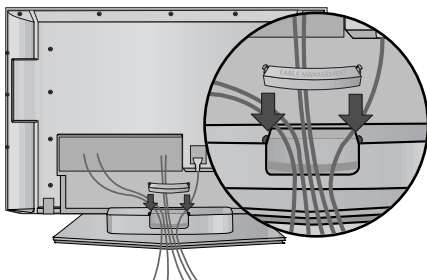

MODÈLES DE TV LCD

1 Raccordez les câbles.

Pour raccorder d'autres équipements, reportez-vous à la section Raccordement d'un équipement externe.

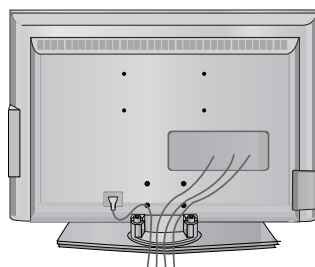

2 Remplacez le **PROTÈGE-CÂBLES** comme indiqué.

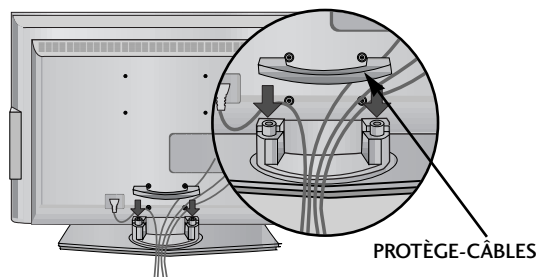

3 Regroupez les câbles à l'aide de l'attache de fixation fournie. (Cette fonction n'est pas disponible pour tous les modèles.)

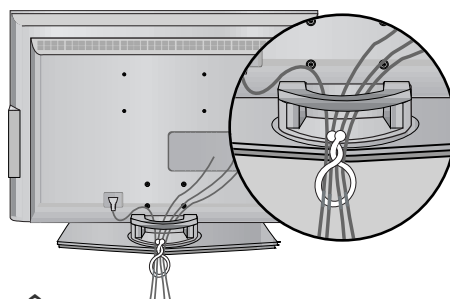

COMMENT RETIRER LE PROTÈGE-CÂBLES ?

Tenez le **PROTÈGE-CÂBLES** avec les deux mains, puis tirez-le vers le haut.

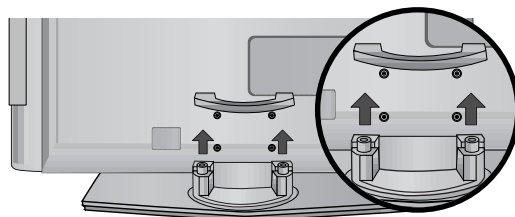

! REMARQUE

- Lorsque vous déplacez l'appareil, ne le tenez pas par le **PROTÈGE-CÂBLES**.
- Si l'appareil tombe, vous risquez de vous blesser ou d'endommager l'appareil.

PRÉPARATION

- Vous pouvez installer ce téléviseur sur le mur, sur un bureau, etc.
- Le téléviseur est conçu pour être installé à l'horizontale.

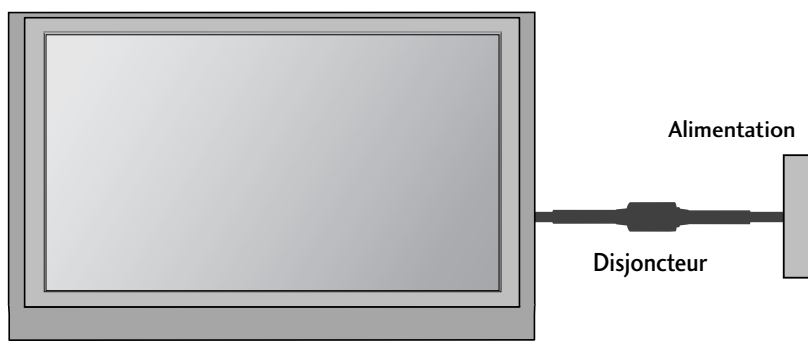

MISE À LA TERRE

Assurez-vous de raccorder ce téléviseur à la terre afin d'éviter les chocs électriques. Si la mise à la terre n'est pas possible, demandez à un électricien qualifié d'installer un disjoncteur indépendant. N'essayez pas de mettre cet appareil à la terre en le raccordant à des câbles téléphoniques, à un paratonnerre ou à des tuyaux de gaz.

INSTALLATION DU SOCLE

Afin de permettre une aération suffisante, l'espace minimum requis est de 10 cm de chaque côté et derrière le mur.

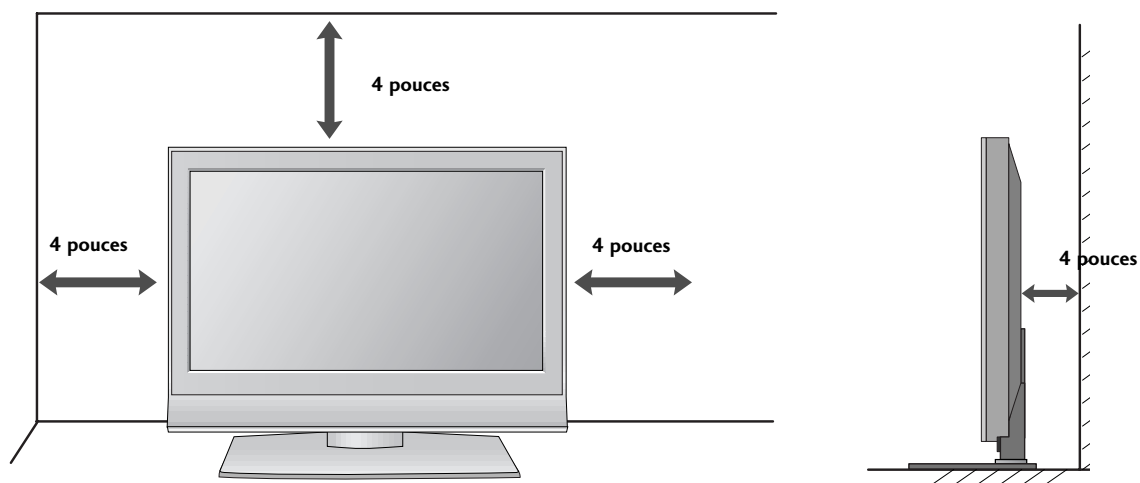

MONTAGE AU MUR : INSTALLATION HORIZONTALE

Afin de permettre une aération suffisante, l'espace minimum requis est de 10 cm de chaque côté et derrière le mur. Vous trouverez les instructions détaillées de l'installation chez votre revendeur ; reportez-vous également au Guide de configuration et d'installation de l'interface de montage au mur.

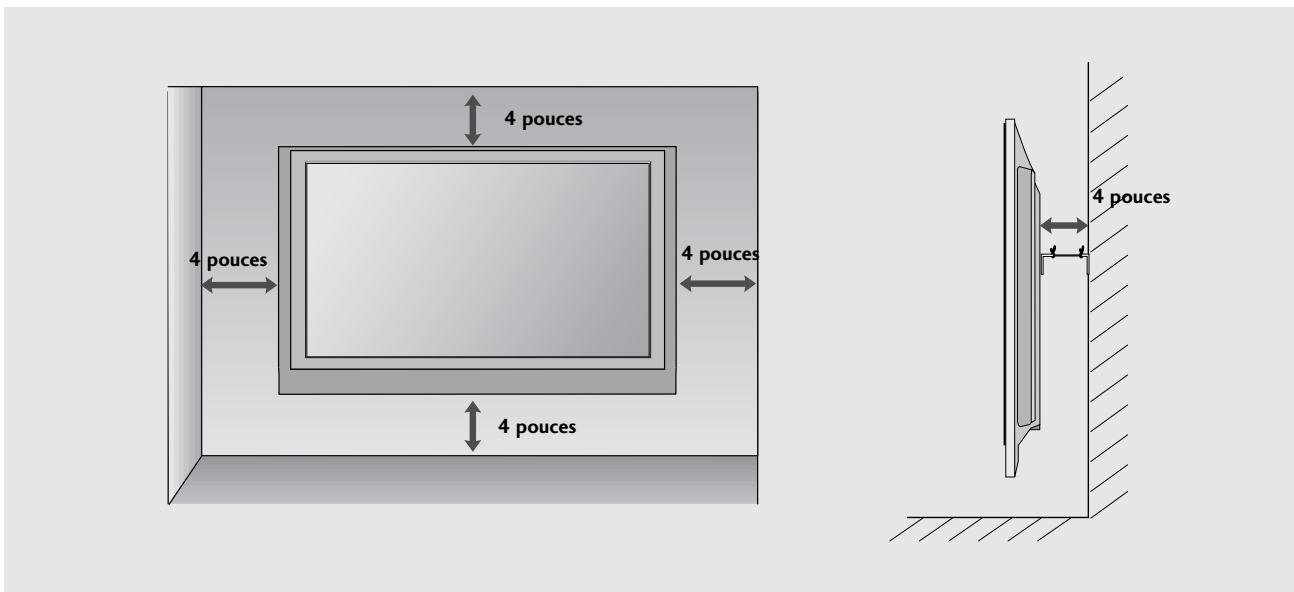
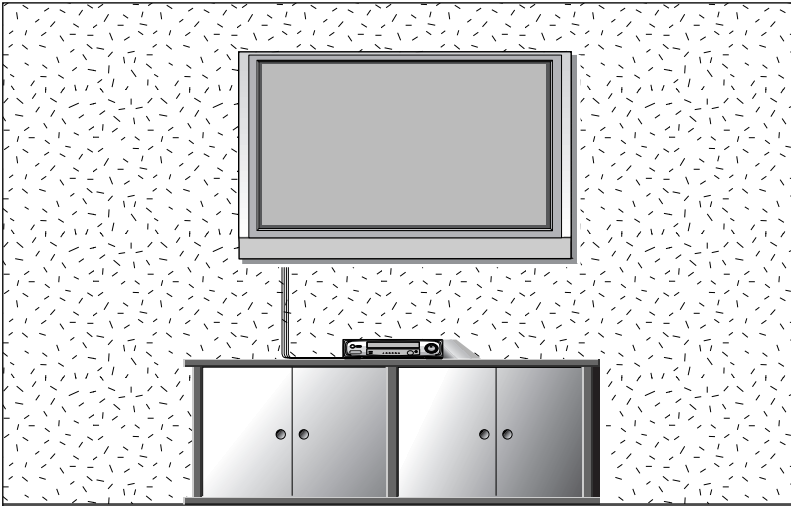

PRÉPARATION

- Ne jamais brancher le cordon d'alimentation avant d'avoir terminé de raccorder tous les équipements pour ne pas endommager l'appareil.

RACCORDEMENT À UNE ANTENNE

- Afin d'obtenir la meilleure qualité d'image, réglez la direction de l'antenne.
- Le câble et le convertisseur d'antenne ne sont pas fournis.

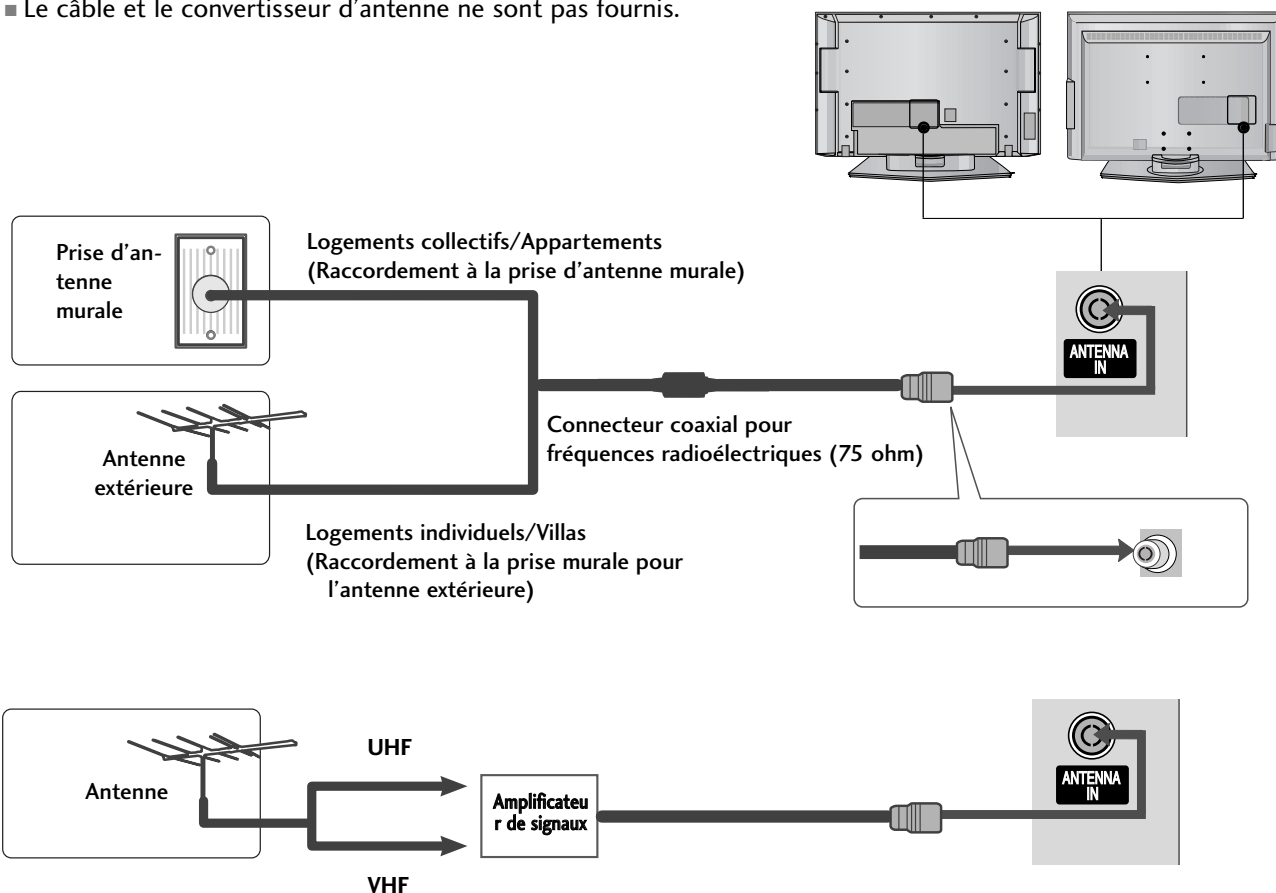

- Pour recevoir une image de meilleure qualité dans les zones où les signaux se reçoivent mal, installez sur l'antenne un amplificateur de signaux comme indiqué sur le schéma de droite.
- Pour acheminer le signal dans deux branchements de télévision, veuillez utiliser un diviseur.

CONFIGURATION DE L'ÉQUIPEMENT EXTERNE

- Ne jamais brancher le cordon d'alimentation avant d'avoir terminé de raccorder tous les équipements pour ne pas endommager l'appareil.
- Cette section utilise principalement les illustrations des modèles de téléviseur LCD.

CONFIGURATION DU RÉCEPTEUR HD

Raccordement avec un câble Composante

- 1 Raccordez les prises de sortie vidéo (Y, PB, PR) du DVD sur les prises d'entrée **COMPONENT IN VIDEO** du téléviseur.
- 2 Raccordez les sorties audio du DVD aux prises d'entrée **COMPONENT IN AUDIO** du téléviseur.
- 3 Allumez le boîtier décodeur numérique (reportez-vous au Mode d'emploi du boîtier décodeur numérique).
- 4 Sélectionnez la source d'entrée **Component** à l'aide de la touche **INPUT** de la télécommande.

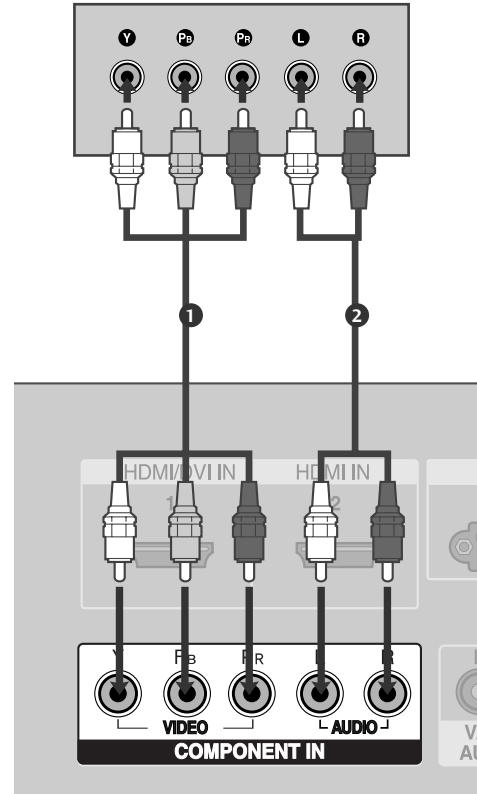

Signal	Component	HDMI1/2
480i/576i	Oui	Non
480p/576p	Oui	Oui
720p/1080i	Oui	Oui
1080p	Non	Oui

(sauf MODÈLES DE VGA)

CONFIGURATION DE L'ÉQUIPEMENT EXTERNE

Raccordement avec un câble HDMI

- 1 Raccordez la prise de sortie HDMI du boîtier décodeur numérique à la prise d'entrée **HDMI/DVI IN 1** ou **HDMI IN 2** du téléviseur.
- 2 Sélectionnez la source d'entrée **HDMI 1** ou **HDMI 2** à l'aide de la touche **INPUT** de la télécommande.
- 3 Allumez le boîtier décodeur numérique (reportez-vous au Mode d'emploi du boîtier décodeur numérique).

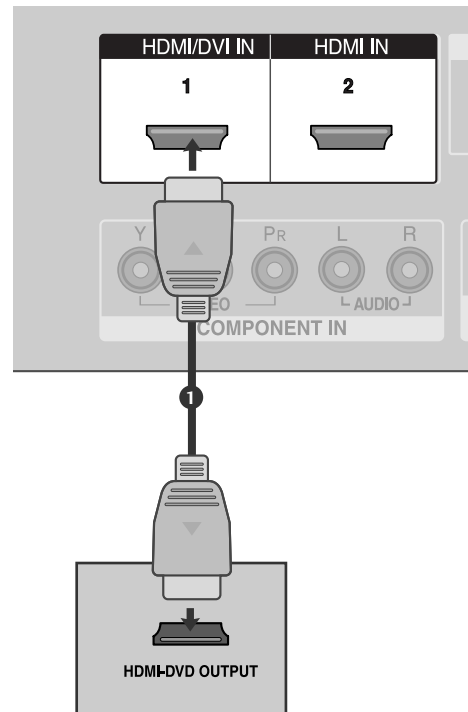

! REMARQUE

- ▶ Si le boîtier décodeur numérique est muni d'une sortie DVI et non d'une sortie HDMI, il est nécessaire d'effectuer un raccordement audio indépendant.
- ▶ Si le boîtier décodeur numérique prend en charge la fonction Auto DVI, la résolution de sortie du boîtier décodeur numérique sera automatiquement réglée sur 1280x720p.
- ▶ Si le boîtier décodeur numérique ne prend pas en charge la fonction Auto DVI, vous devez régler correctement la résolution de sortie. Pour obtenir une qualité d'image optimale, réglez la résolution de sortie du boîtier décodeur numérique sur 1280x720p.

Raccordement avec un câble HDMI à DVI

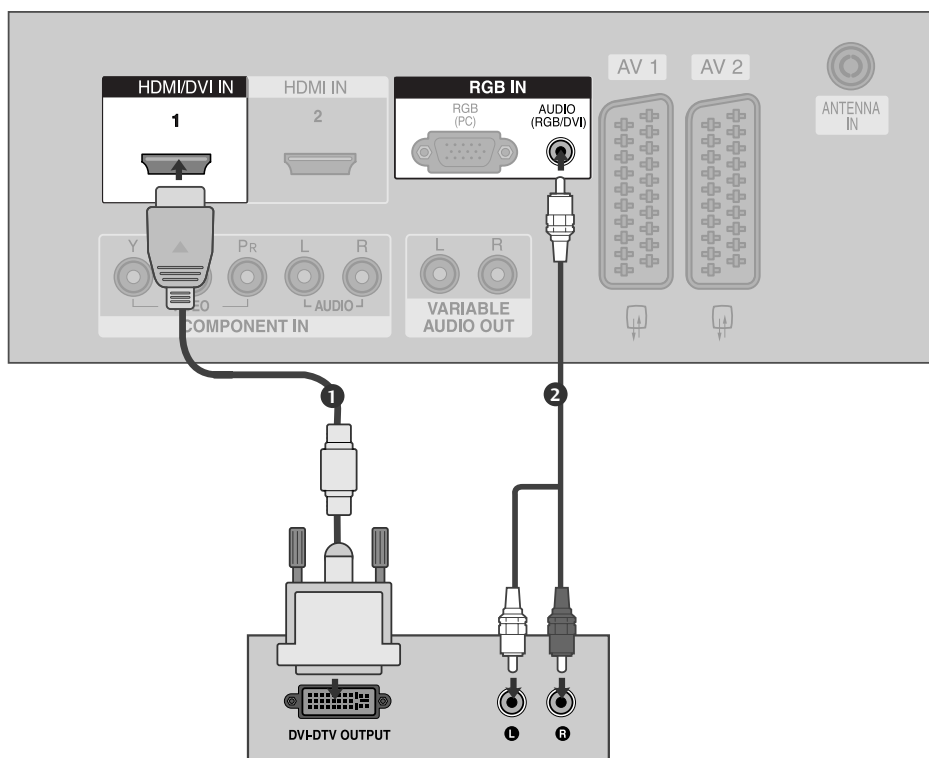

- 1 Raccordez la prise de sortie DVI du boîtier décodeur numérique à la prise d'entrée **HDMI/DVI IN** du téléviseur.
- 2 Raccordez les câbles audio du boîtier décodeur numérique à la prise **AUDIO (RGB/DVI)** du téléviseur.
- 3 Allumez le boîtier décodeur numérique (reportez-vous au Mode d'emploi du boîtier décodeur numérique).
- 4 Sélectionnez la source d'entrée **HDMI 1** à l'aide de la touche **INPUT** de la télécommande.

CONFIGURATION DE L'ÉQUIPEMENT EXTERNE

BRANCHEMENT D'UN DVD

Raccordement avec un câble Composante

- 1 Raccordez les prises de sortie vidéo (Y, Pb, Pr) du DVD sur les prises d'entrée **COMPONENT IN VIDEO** du téléviseur.
- 2 Raccordez les sorties audio du DVD aux prises d'entrée **COMPONENT IN AUDIO** du téléviseur.
- 3 Mettez votre lecteur DVD sous tension, puis insérez un DVD.
- 4 Sélectionnez la source d'entrée **Component** à l'aide de la touche **INPUT** de la télécommande.
- 5 Reportez-vous au Manuel du lecteur DVD pour suivre les instructions de fonctionnement.

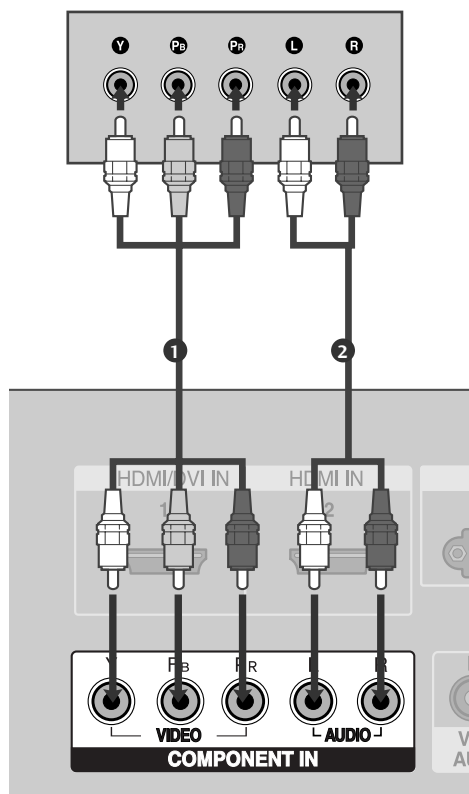

Entrées vidéo composante

Vous pouvez améliorer la qualité de l'image en branchant le lecteur DVD sur les entrées vidéo composante, comme illustré ci-dessous.

Entrées vidéo composante du téléviseur	Y	P _B	P _R
Sorties vidéo du lecteur DVD	Y	P _B	P _R
	Y	B-Y	R-Y
	Y	C _b	C _r
	Y	P _b	P _r

Raccordement avec un câble Péritel

- 1 Raccordez la prise Péritel du DVD à la prise Péritel **AV1** du téléviseur.
- 2 Mettez votre lecteur DVD sous tension, puis insérez un DVD.
- 3 Sélectionnez la source d'entrée **AV1** à l'aide de la touche **INPUT** de la télécommande.
Si vous êtes connectés sur la prise péritel **AV2**, sélectionnez la source d'entrée **AV2**.
- 4 Reportez-vous au Manuel du lecteur DVD pour suivre les instructions de fonctionnement.

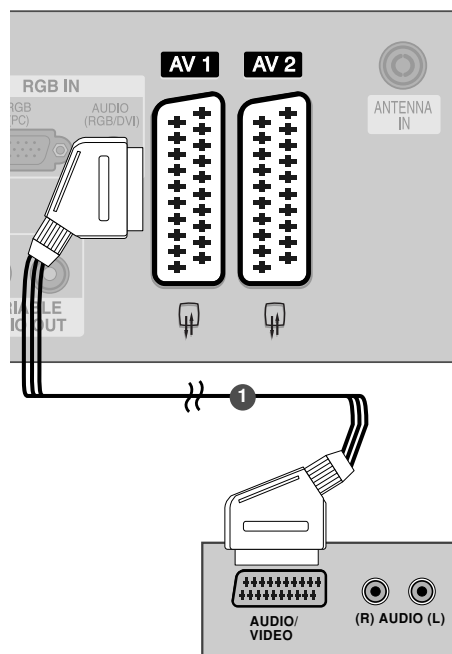

! REMARQUE

- Veuillez utiliser le câble Péritel blindé.

Raccordement avec un câble S-Video

- 1 Raccordez la prise de sortie S-VIDEO du DVD à la prise d'entrée **S-VIDEO** du téléviseur.
- 2 Raccordez les prises de sortie audio du DVD aux prises d'entrée **AUDIO** du téléviseur.
- 3 Mettez votre lecteur DVD sous tension, puis insérez un DVD.
- 4 Sélectionnez la source d'entrée **AV3** à l'aide de la touche **INPUT** de la télécommande.
- 5 Reportez-vous au mode d'emploi du lecteur DVD pour suivre les instructions de fonctionnement.

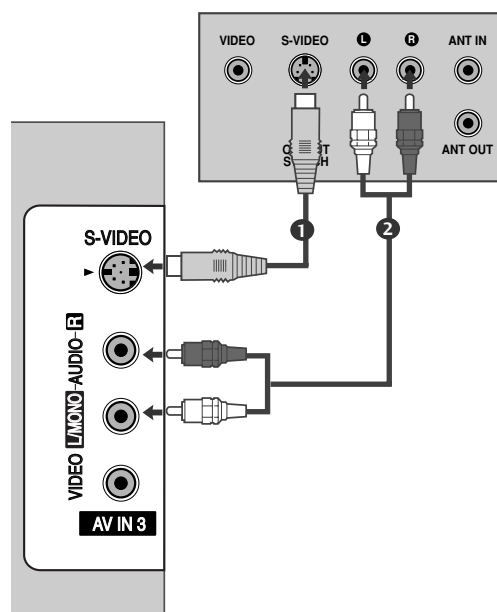

CONFIGURATION DE L'ÉQUIPEMENT EXTERNE

Raccordement avec un câble HDMI

- 1 Raccordez la prise de sortie HDMI du DVD à la prise d'entrée **HDMI/DVI IN 1** ou **HDMI IN 2** du téléviseur.
- 2 Sélectionnez la source d'entrée **HDMI 1** ou **HDMI 2** à l'aide de la touche **INPUT** de la télécommande
- 3 Reportez-vous au mode d'emploi du lecteur DVD pour suivre les instructions de fonctionnement.

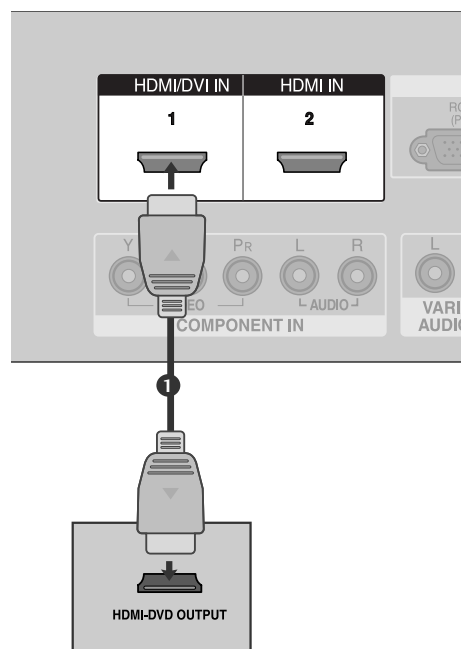

REMARQUE

- ▶ Si vous utilisez un câble HDMI, le téléviseur peut recevoir simultanément des signaux audio et vidéo.
- ▶ Si le DVD prend en charge la fonction Auto HDMI, la résolution de sortie du DVD sera automatiquement réglée sur 1280x720p.
- ▶ Si le DVD ne prend pas en charge la fonction Auto HDMI, vous devez régler correctement la résolution de sortie. Pour obtenir une qualité d'image optimale, réglez la résolution de sortie du DVD sur 1280x720p.

Résolution d'affichage prise en charge (mode HDMI-DTV)

Résolution	Fréquence horizontale (kHz)	Fréquence verticale (Hz)
720x480	31,47	59,94
	31,50	60,00
720x576	31,25	50,00
1280x720	44,96	59,94
	45,00	60,00
	37,50	50,00
1920x1080i	33,72	59,94
	33,75	60,00
	28,125	50,00
(sauf MODÈLES DE VGA) 1920x1080p	67,432	59,94
	67,5	60
	56,25	50

(sauf MODÈLES DE VGA)

BRANCHEMENT D'UN MAGNÉTOSCOPE

- Afin d'éviter de possibles interférences, veillez à laisser une distance suffisante entre le magnétoscope et le téléviseur.
- Tout particulièrement dans le cas de l'image figée d'un magnétoscope. Il se peut que l'utilisation du format 4:3 entraîne une rémanence de l'image sur l'écran.

Raccordement avec un câble d'antenne

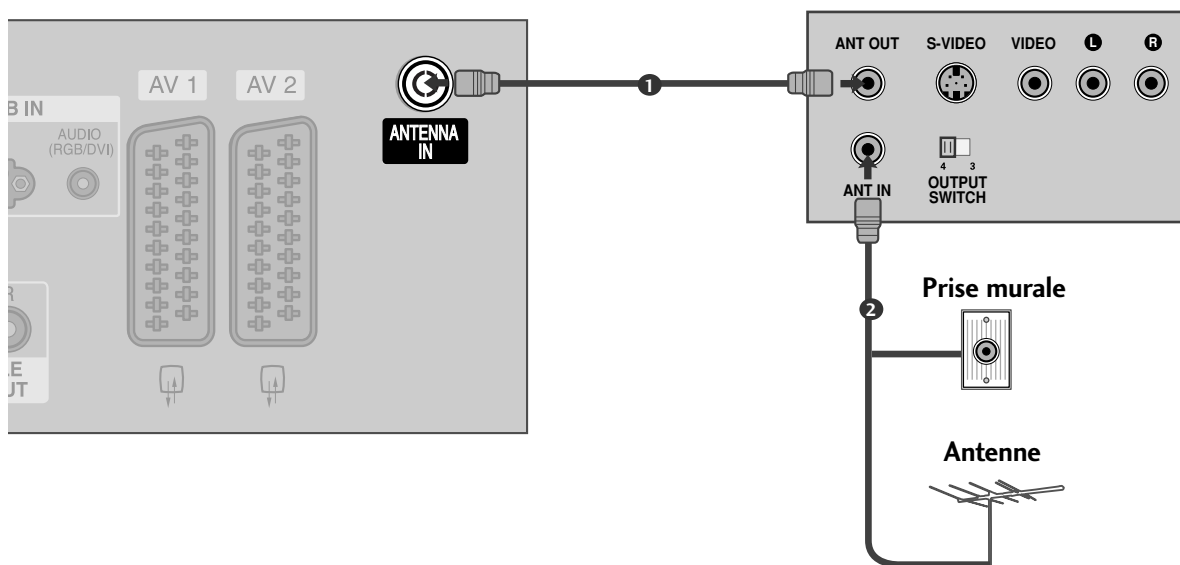

- 1 Raccordez la prise **ANT OUT** du magnétoscope à la prise **ANTENNA IN** du téléviseur.
- 2 Raccordez le câble d'antenne à la prise **ANT IN** du magnétoscope.
- 3 Appuyez sur la touche **PLAY (LECTURE)** du magnétoscope, puis trouvez le canal adéquat entre le téléviseur et le magnétoscope pour pouvoir regarder la télévision.

CONFIGURATION DE L'ÉQUIPEMENT EXTERNE

Raccordement avec une prise Péritel

- 1 Raccordez la prise Péritel du magnétoscope à la prise Péritel **AV1** du téléviseur.
.....
- 2 Insérez une cassette vidéo dans le magnétoscope, puis appuyez sur la touche **PLAY (LECTURE)** du magnétoscope (reportez-vous au Mode d'emploi du magnétoscope).
.....
- 3 Sélectionnez la source d'entrée **AV1** à l'aide de la touche **INPUT** de la télécommande.
Si vous êtes connectés sur la prise péritel **AV2**, sélectionnez la source d'entrée **AV2**.

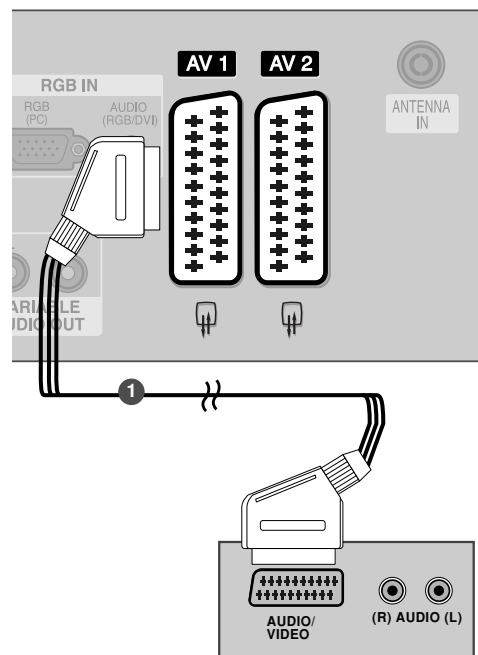

! REMARQUE

- Si vous souhaitez utiliser le câble du Péritel, vous devez utiliser le câble Péritel blindé.

Raccordement avec un câble RCA

- 1 Raccordez les câbles **AUDIO/VIDEO** du magnétoscope aux prises **AUDIO/VIDÉO** du téléviseur. Veuillez respecter les couleurs des prises : (Vidéo =jaune, Audio gauche =blanc et Audio droit =rouge).
- 2 Insérez une cassette vidéo dans le magnétoscope, puis appuyez sur la touche **PLAY** du magnétoscope (reportez-vous au Mode d'emploi du magnéto-scope).
- 3 Sélectionnez la source d'entrée **AV3** à l'aide de la touche **INPUT** de la télécommande.

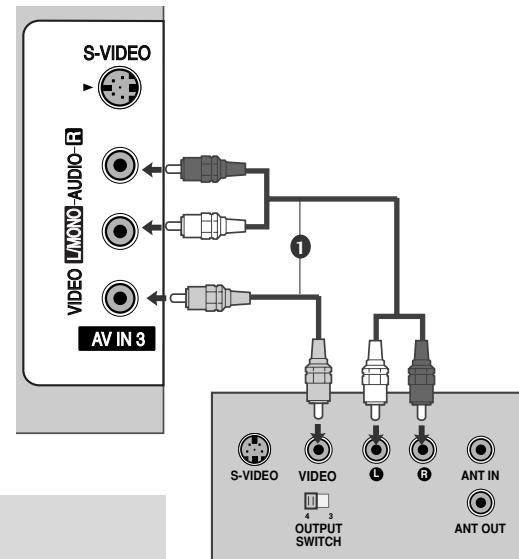

! REMARQUE

- Si vous avez un magnétoscope mono, raccordez le câble audio du magnétoscope à la prise **AUDIO L/MONO** du téléviseur.

Raccordement avec un câble S-Video

- 1 Raccordez la prise de sortie **S-VIDEO** du magnétoscope à la prise d'entrée **S-VIDEO** du téléviseur. Lorsque vous raccordez un magnétoscope S-Video à la prise S-Video, la qualité de l'image est nettement améliorée.
- 2 Raccordez le câble audio depuis le magnétoscope jusqu'aux prises **AUDIO** situées du téléviseur.
- 3 Insérez une cassette vidéo dans le magnétoscope, puis appuyez sur la touche **PLAY** (LECTURE) du magnétoscope (reportez-vous au Mode d'emploi du magnétoscope).
- 4 Sélectionnez la source d'entrée **AV3** à l'aide de la touche **INPUT** de la télécommande.

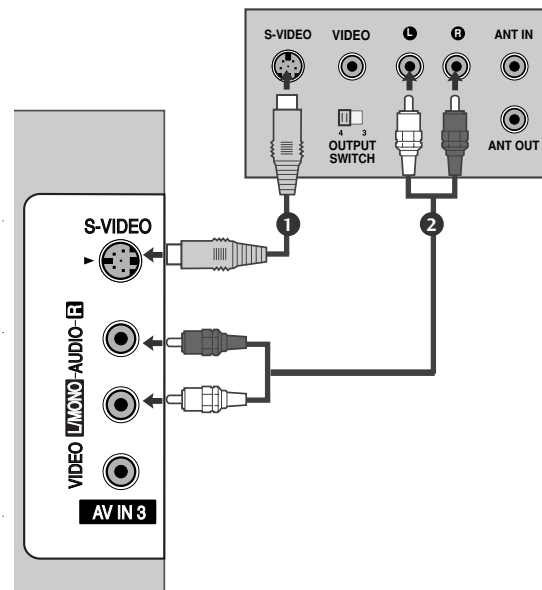

! REMARQUE

- Si les prises **S-VIDEO** et **VIDEO** ont été raccordées simultanément au magnétoscope S-VHS, seul le signal **S-VIDEO** peut être reçu.

CONFIGURATION DE L'ÉQUIPEMENT EXTERNE

CONFIGURATION D'UNE AUTRE SOURCE AUDIO/VIDÉO

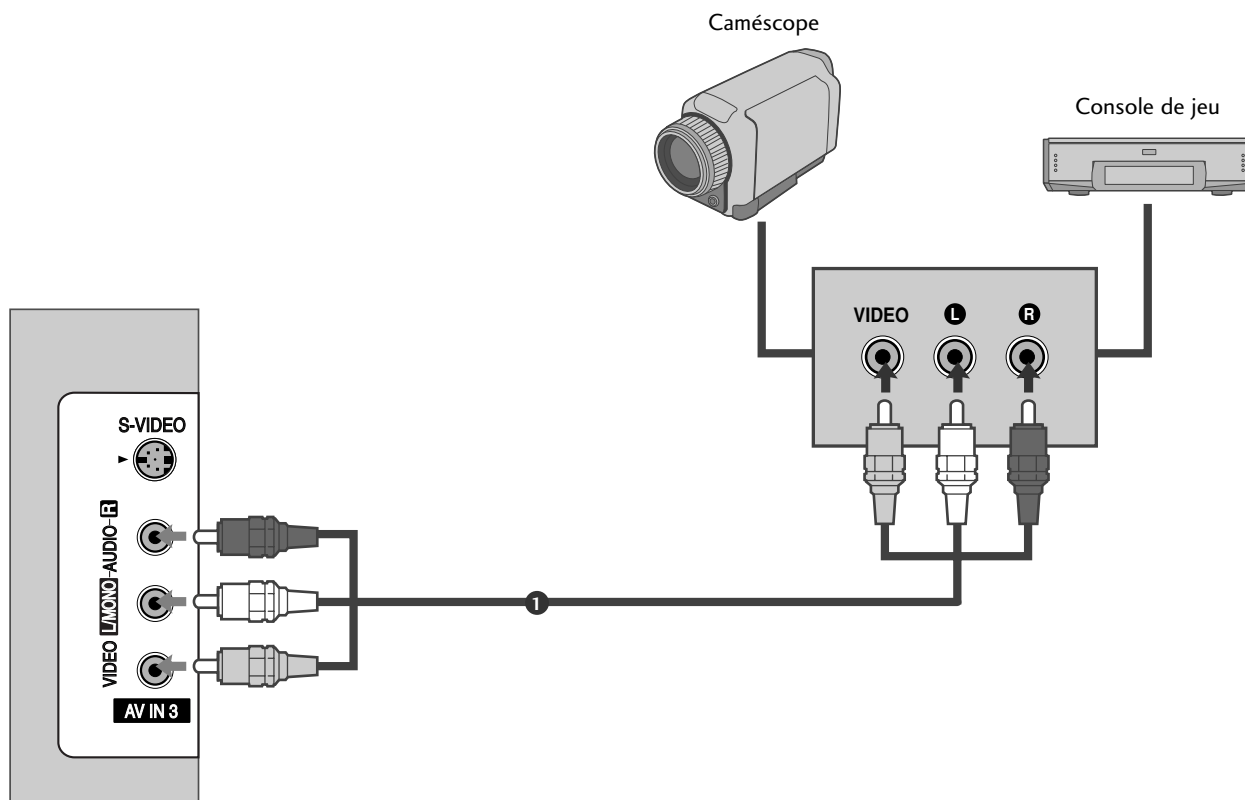

- 1 Raccordez les câbles **AUDIO/VIDÉO** du magnétoscope aux prises AUDIO/VIDÉO du téléviseur. Veuillez respecter les couleurs des prises : (Vidéo = jaune, Audio gauche = blanc et Audio droit = rouge).
- 2 Sélectionnez la source d'entrée **AV3** à l'aide de la touche **INPUT** de la télécommande.
- 3 Faites fonctionner la source externe correspondante.
Reportez-vous au guide de fonctionnement de la source externe.

STÉRÉO EXTERNE

S'utilise pour raccorder un amplificateur externe ou ajouter un caisson de graves à votre système son surround.

- 1 Raccordez la prise d'entrée de l'amplificateur stéréo aux prises de sortie **AUDIO VARIABLE OUT** du téléviseur.
- 2 Configurez vos haut-parleurs à l'aide de votre amplificateur stéréo analogique en suivant les instructions fournies avec l'amplificateur.

! REMARQUE

- Lorsque vous raccordez des équipements audio externes, tels qu'amplificateurs ou haut-parleurs, veillez à désactiver les haut-parleurs du téléviseur (► p.63)

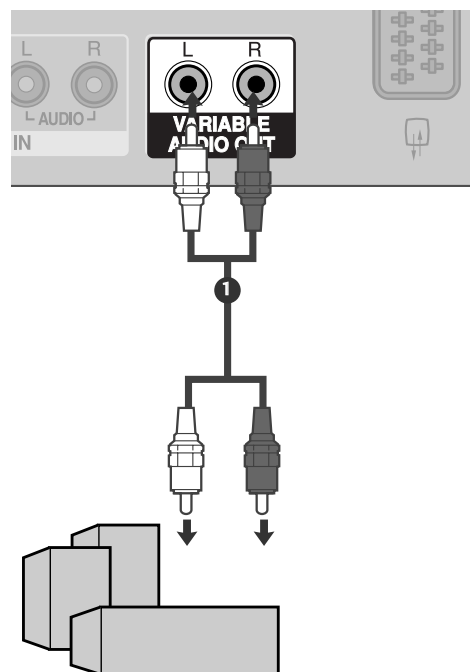

CONFIGURATION DE L'ÉQUIPEMENT EXTERNE

BRANCHEMENT D'UN PC

Ce téléviseur comprend la fonction Plug and Play, ce qui signifie que l'ordinateur s'adapte automatiquement aux paramètres du téléviseur.

Raccordement avec un câble D-sub à 15 broches

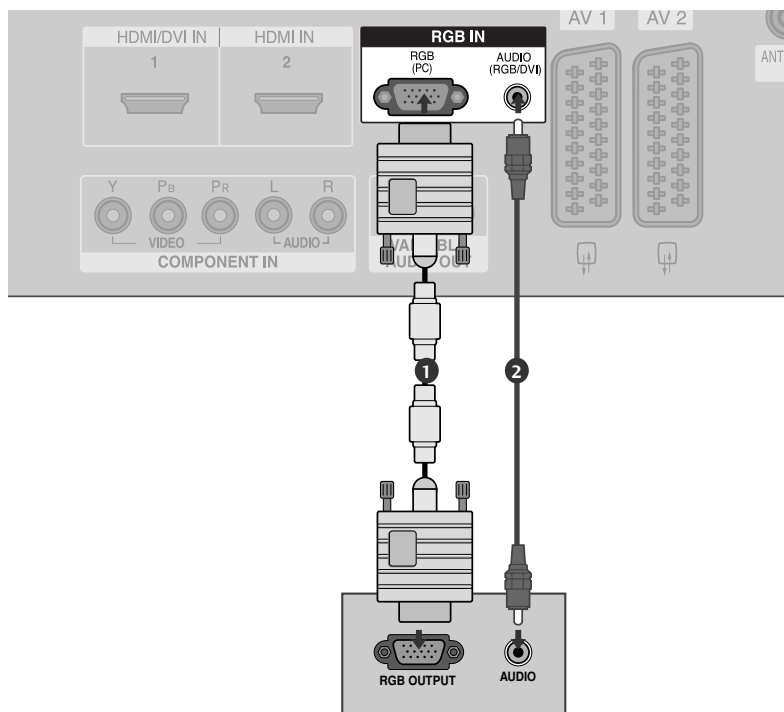

- 1 Raccordez la prise de sortie RGB du boîtier décodeur numérique à la prise d'entrée **RGB (PC)** du téléviseur.
.....
- 2 Raccordez les prises de sortie audio du boîtier décodeur numérique à la prise **AUDIO** du téléviseur.
.....
- 3 Allumez l'ordinateur et le téléviseur.
.....
- 4 Sélectionnez la source d'entrée **RGB PC** à l'aide de la touche **INPUT** de la télécommande.
.....

! REMARQUE

- ▶ Pour bénéficier d'un son et d'une image exceptionnels, raccordez l'ordinateur au téléviseur.
- ▶ Évitez l'affichage prolongé d'une image figée à l'écran. L'image figée pourrait s'incruster sur l'écran. Utilisez un économiseur d'écran.
- ▶ Raccordez l'ordinateur au port RGB (PC) du téléviseur ; changez la résolution de sortie de l'ordinateur.
- ▶ Il est possible que du bruit apparaisse selon la résolution, le contraste ou la luminosité en mode PC. Changez alors la résolution du mode PC, modifiez la fréquence de rafraîchissement ou réglez la luminosité et le contraste dans le menu, jusqu'à ce que l'image soit nette. Si la fréquence de rafraîchissement de la carte graphique de l'ordinateur ne peut pas être modifiée, changez la carte graphique de l'ordinateur ou demandez conseil au fabricant de la carte graphique.
- ▶ La synchronisation des fréquences horizontale et verticale est de type séparé.
- ▶ Nous vous recommandons d'utiliser les résolutions suivantes en mode PC : 1366x768, 60Hz (modèles de TV LCD) / 852x480, 60Hz (modèles de téléviseur WYGA PLASMA de 42 pouces) / 1024x768, 60Hz (modèles de téléviseur XGA PLASMA de 42 pouces) / 1366x768, 60Hz (modèles de téléviseur PLASMA de 50 pouces) ; elles offrent en effet la meilleure qualité d'image.
- ▶ Si la résolution de l'ordinateur est réglée sur SXGA, aucune image ne s'affichera sur l'écran du téléviseur.
- ▶ Raccordez le câble audio de l'ordinateur à l'entrée audio du téléviseur (les câbles audio ne sont pas fournis avec le téléviseur).
- ▶ Si vous utilisez un câble RGB-PC trop long, du bruit peut se produire sur l'écran. Nous vous recommandons d'utiliser un câble inférieur à 5 mètres. Cela vous garantit une qualité d'image optimale.

Résolution d'affichage prise en charge (mode RGB[PC])

Résolution	Fréquence horizontale(kHz)	Fréquence verticale(Hz)
640x350	31,5	70,1
720x400	31,5	70,1
640x480	31,5	59,9
848x480	31,5	60,0
852x480	31,5	60,0
800x600	37,9	60,3
1024x768	48,4	60,0
1280x768	47,8	59,9
1360x768	47,7	59,8
1366x768	47,7	59,8

! REMARQUE

- ▶ Il supporte 848x480, 852x480 dans les modes VGA. (MODÈLES DE VGA)
- ▶ Il supporte 1280x768, 1360x768, 1366x768 dans les modes XGA. (MODÈLES DE XGA)

CONFIGURATION DE L'ÉQUIPEMENT EXTERNE

Configuration de l'écran pour le mode PC

Config. Auto(mode RGB [PC] uniquement)

Ajuste de façon automatique la position de l'image et minimise le tremblement de l'image. Si l'image n'est toujours pas nette après avoir effectué les réglages, bien que votre téléviseur fonctionne correctement, vous devez effectuer d'autres réglages.

Config. auto

Cette fonction sert au réglage automatique de la position, de l'horloge et de la phase de l'écran. L'image affichée disparaîtra pendant quelques secondes pendant l'exécution de la configuration automatique.



1 Appuyez sur la touche **MENU**, puis sur les touches ▲ / ▼ pour sélectionner le menu **Image**.

2 Appuyez sur la touche ►, puis utilisez les touches ▲ / ▼ pour sélectionner **Luminosité**.

3 Appuyez sur la touche ►, puis utilisez les touches ▲ / ▼ pour sélectionner **Config. auto**.

4 Appuyez sur la touche ► pour démarrer la configuration automatique.

- Une fois terminée, **OK** s'affiche à l'écran.
- Si la position de l'image n'est toujours pas correcte, relancez la configuration automatique.

- Si l'image nécessite un réglage supplémentaire après la configuration automatique en mode RGB (PC), vous pouvez passer en configuration manuelle.

5 Appuyez sur la touche **EXIT** pour revenir au visionnage du téléviseur.

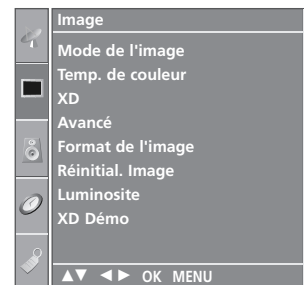

1

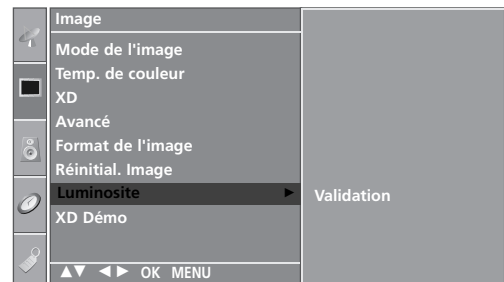

2

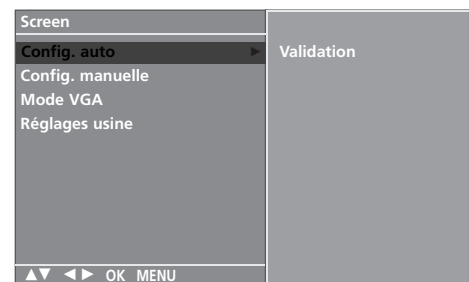

3 4

Réglage des options d'écran Phase (Phase), Clock (Horloge) et Position (Position)

Si l'image n'est toujours pas nette après l'ajustement automatique et spécialement si les caractères continuent à trembler, réglez la phase de l'image manuellement.

Pour corriger la taille de l'écran, ajustez **Horl.**.

Cette fonction est disponible dans les modes suivants: RGB[PC], COMPONENT (480i/480p/576i/576p/720p/1080i), HDMI (480p/576p/720p/1080i/1080p(sauf MODÈLES DE VGA)).

Les fonctions Phase et Horl. ne sont pas disponibles sous les modes COMPONENT (480i/480p/576i/576p/720p/1080i), HDMI (480p/576p/720p/1080i/1080p(sauf MODÈLES DE VGA)).

Horl. Cette fonction permet de minimiser les barres verticales ou les striures qui apparaissent sur le fond de l'écran. La taille horizontale de l'écran changera également.

Phase Cette fonction vous permet de supprimer le bruit horizontal et d'affiner la dureté de l'image.

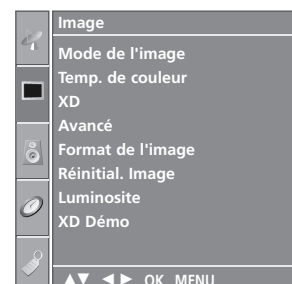

1

- Appuyez sur la touche **MENU**, puis sur les touches **▲ / ▼** pour sélectionner le menu **Image**.

- Appuyez sur la touche **▶**, puis utilisez les touches **▲ / ▼** pour sélectionner **Luminosité**.

- Appuyez sur la touche **▶**, puis utilisez les touches **▲ / ▼** pour sélectionner **Config. manuelle**.

- Appuyez sur la touche **▶**, puis utilisez les touches **▲ / ▼** pour sélectionner **Phase**, **Horl.**, **Position H** ou **Position V**.

- Réglez le niveau avec la touche **◀ / ▶**.

- Appuyez sur la touche **EXIT** pour revenir au visionnage du téléviseur.

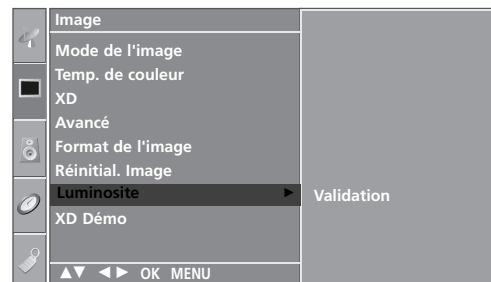

2

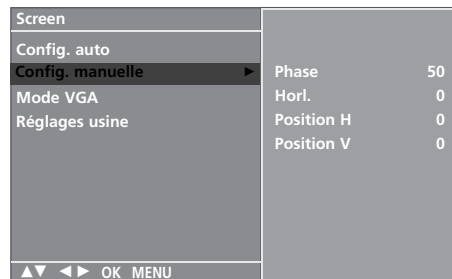

3 4 5

CONFIGURATION DE L'ÉQUIPEMENT EXTERNE

Sélection du mode VGA/XGA Plein

Pour visualiser une image normale, faites correspondre la résolution du mode RGB et la sélection du mode VGA/XGA.

Cette fonction est disponible dans les modes suivants : mode RGB[PC].



1 Appuyez sur la touche **MENU**, puis sur les touches ▲ / ▼ pour sélectionner le menu **Image**.

2 Appuyez sur la touche ►, puis utilisez les touches ▲ / ▼ pour sélectionner **Luminosité**.

3 Appuyez sur la touche ►, puis utilisez les touches ▲ / ▼ pour sélectionner le **Mode VGA** (ou le **Mode XGA**).

4 Appuyez sur la touche ►, puis utilisez les touches ▲ / ▼ pour sélectionner la résolution VGA/XGA de votre choix.

5 Appuyez sur la touche **EXIT** pour revenir au visionnage du téléviseur.

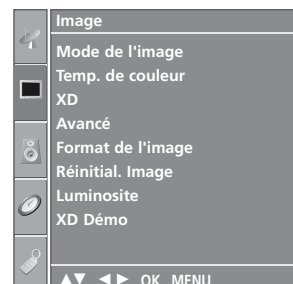

1

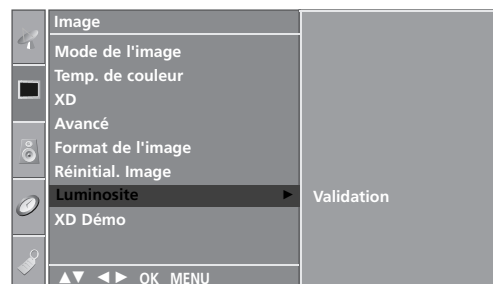

2

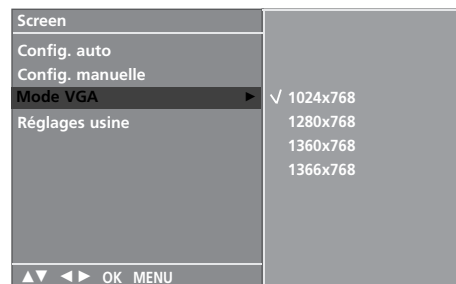

3 4

Réinitialisation (Retour aux réglages d'usine)

Cette fonction est disponible dans tous les modes pour initialiser la valeur ajustée.



1 Appuyez sur la touche **MENU**, puis sur les touches ▲ / ▼ pour sélectionner le menu **Image**.

2 Appuyez sur la touche ►, puis utilisez les touches ▲ / ▼ pour sélectionner **Luminosité**.

3 Appuyez sur la touche ►, puis utilisez les touches ▲ / ▼ pour sélectionner **Réglages usine**.

4 Appuyez sur le bouton ►.

5 Appuyez sur la touche **EXIT** pour revenir au visionnage du téléviseur.

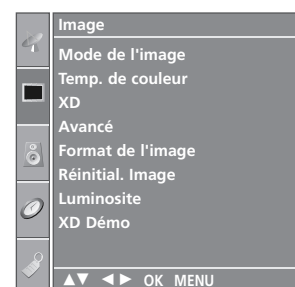

1

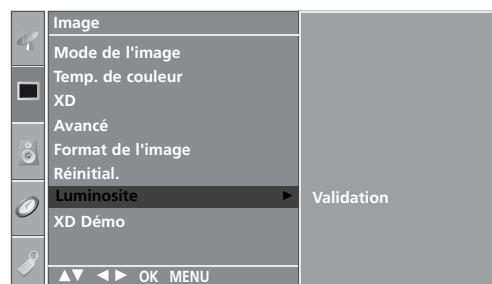

2

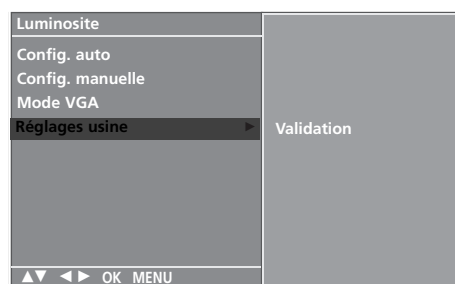

3 4

UTILISATION DU TÉLÉVISEUR / COMMANDE DES PROGRAMMES

FONCTIONS DES TOUCHES DE LA TÉLÉCOMMANDE

Lorsque vous utilisez la télécommande, dirigez-la vers le capteur de la télécommande du téléviseur.



POWER Permet de mettre l'appareil sous tension lorsqu'il est en mode veille et de le mettre hors tension pour passer en mode veille.

TV INPUT Cette touche permet de revenir au mode TV à partir de n'importe quel mode. Permet de mettre l'appareil sous tension lorsqu'il est en mode veille.

INPUT Si vous appuyez une fois sur cette touche, le mode OSD s'affichera à l'écran comme indiqué sur le schéma ci-contre. Appuyez sur les touches ▲ / ▼ puis sur la touche OK pour sélectionner la source d'entrée de votre choix (TV, AV1, AV2, AV3, Component, RGB PC, HDMI1 ou HDMI2).

RATIO (FORMAT) Permet de sélectionner le format d'image de votre choix.

Réglage de la luminosité Permet de régler la luminosité de l'écran. Si vous souhaitez rétablir les paramètres de luminosité par défaut, changez la source du mode.

SIMPLINK affiche une liste des périphériques audio/vidéo connectés au téléviseur. Lorsque vous appuyez sur cette touche, le menu Simplink s'affiche à l'écran (► p.44)

SLEEP Permet d'activer la mise en veille.

I/II Permet de sélectionner la sortie du son.

TOUCHES COLORÉES Ces touches sont utilisées pour le télétexte (uniquement pour les modèles **TÉLÉTEXT**) ou pour **l'Édition des programmes**.

TOUCHES VCR/DVD Commande certains magnétoscopes ou lecteurs DVD lorsque vous avez déjà sélectionné la touche de mode DVD ou magnétoscope.

Pour commander les périphériques audio/vidéo connectés, appuyez sur les touches ▲ / ▼ / ◀ / ▶, OK; vous pouvez également utiliser les touches de lecture, d'arrêt, de pause, de recherche rapide vers l'arrière, de recherche rapide vers l'avant et de recherche de chapitre. (La touche ● ne permet pas d'effectuer ces opérations)

EXIT (SORTIE) Efface tous les affichages à l'écran et retourne au mode de visionnage du téléviseur à partir de n'importe quel menu.

LIST Affiche la liste des programmes.

MENU (MENU) Permet de sélectionner un menu.

Q.VIEW Permet de revenir au programme visionné précédemment.

* Aucune fonction

MODE(MODE) Permet de sélectionner les modes de fonctionnement à distance.

1 Touches du TÉLÉTEXTE Ces touches sont utilisées pour le télétexte. Pour de plus amples détails, veuillez vous reporter à la section 'Télétexte'.

TOUCHES CENTRALES (haut/bas/gauche/droite) Ces touches vous permettent de naviguer à travers les menus à l'écran et de régler les paramètres système à votre convenance.

OK Valide votre sélection ou affiche le mode en cours.

Réglage du volume, haut/bas Permet de régler le volume.

FAV Permet d'afficher vos chaînes préférées.

MUTE (SOURDINE) Permet de couper ou de remettre le son.

Sélection des programmes, haut/bas Permet de sélectionner un programme.

Touches numériques : de 0 à 9 Permettent de sélectionner un programme. Permettent de sélectionner des éléments numérotés dans un menu.

1 (pointing to the bottom section) Permettent de sélectionner un programme. Permettent de sélectionner des éléments numérotés dans un menu.

Insertion des piles

- Ouvrez le capot du compartiment à piles à l'arrière de la télécommande.
- Utilisez deux piles alcalines de 1,5V de type AA. Ne mélangez pas une pile neuve avec une pile usagée.

UTILISATION DU TÉLÉVISEUR / COMMANDE DES PROGRAMMES

MISE SOUS TENSION DU TÉLÉVISEUR

Pour pouvoir utiliser toutes les fonctions du téléviseur, vous devez mettre celui-ci sous tension.

- 1 Vous devez tout d'abord raccorder correctement le cordon d'alimentation. Le téléviseur se met alors en mode de veille.
 - Pour allumer le téléviseur lorsque celui-ci est en mode de veille, appuyez sur la touche I/O , **INPUT** ou **PR ▲ / ▼** du téléviseur, ou appuyez sur **POWER**, **TV**, **INPUT**, **PR +/-** ou sur les touches **numériques (0~9)** de la télécommande.

SÉLECTION DES PROGRAMMES

- 1 Appuyez sur la touche **PR +/-** ou sur les touches **NUMÉRIQUES** pour sélectionner un numéro de programme.

RÉGLAGE DU VOLUME

- 1 Appuyez sur la touche **VOL +/-** pour régler le volume.
- 2 Si vous souhaitez couper le son, appuyez sur la touche **MUTE**.
- 3 Vous pouvez annuler cette fonction en appuyant sur les touches **MUTE**, **VOL +/-** ou **I/II**.



SÉLECTION ET RÉGLAGE DES MENUS À L'ÉCRAN

Il est possible que l'affichage à l'écran de votre téléviseur soit différent de celui indiqué dans les schémas de ce manuel.

Les exemples de l'affichage à l'écran sont ceux des modèles de téléviseur Plasma.

- 1 Appuyez plusieurs fois sur la touche **MENU** et la touche ▲ / ▼, pour obtenir l'affichage de chaque menu.
- 2 Appuyer sur le bouton ► et sur le bouton ▲ / ▼ pour sélectionner une option de menu.
- 3 Changer le paramétrage d'une option dans le sous-menu ou le menu déroulant avec le bouton ◀ / ▶. Vous pouvez vous déplacer vers le menu supérieur en appuyant sur la touche **OK** ou sur la touche **MENU**.

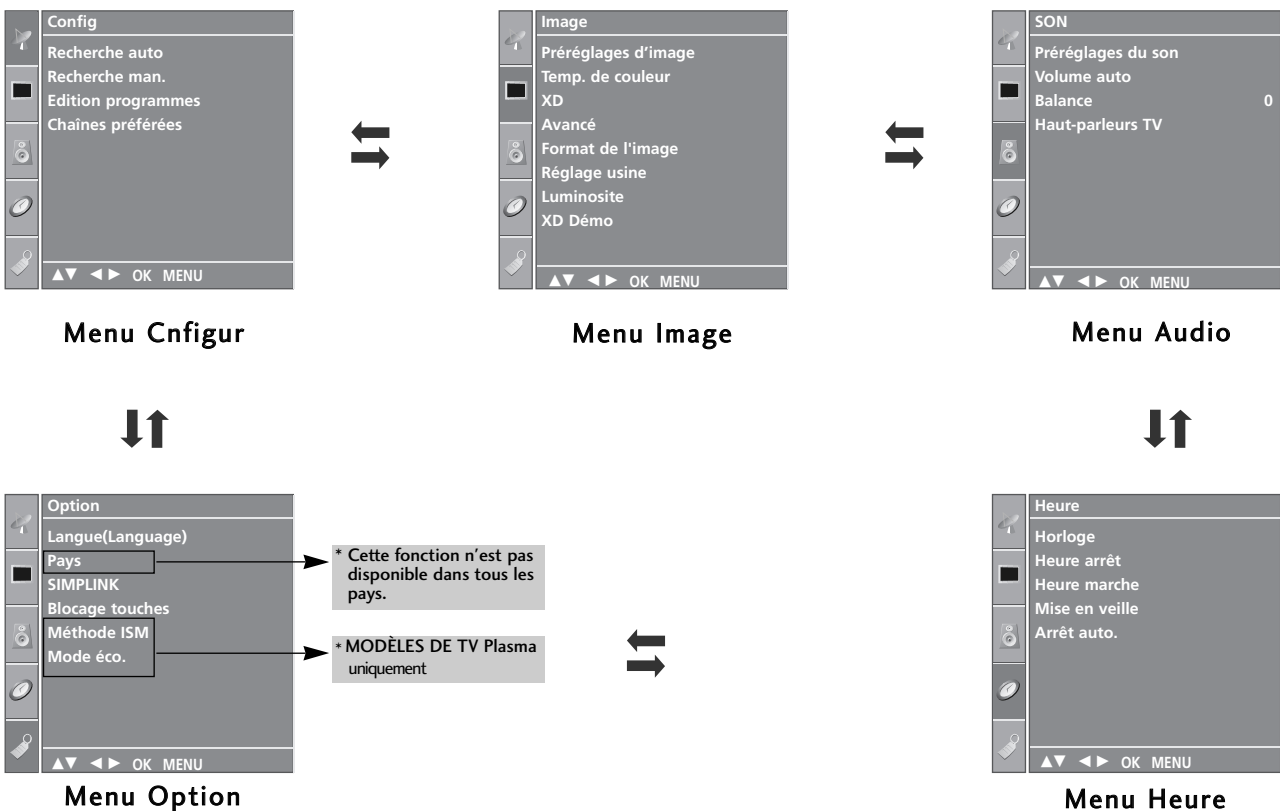

! REMARQUE

- a. La fonction OSD (Menu à l'écran) vous permet de régler le menu de l'écran à votre convenance car cette fonction est pourvue d'une présentation graphique.
- b. Il est possible que l'OSD (Menu à l'écran) de ce Mode d'emploi soit différent de celui de votre téléviseur ; il est effectivement donné à titre d'exemple pour faciliter la configuration du téléviseur.
- c. En mode Télétexte, les menus ne sont pas disponibles.

MÉMORISATION DES CHAÎNES

Votre téléviseur peut mémoriser jusqu'à 100 chaînes, sous forme de numéros (de 0 à 99). Une fois les chaînes programmées, vous pouvez les visionner l'une après l'autre en utilisant la touche PR +/- ou les touches NUMÉROTEES.

Vous avez la possibilité d'effectuer la programmation en mode automatique ou en mode manuel.

Cette méthode permet de mémoriser tous les programmes qui peuvent être reçus. Nous vous recommandons d'utiliser la programmation automatique lors de l'installation du téléviseur.

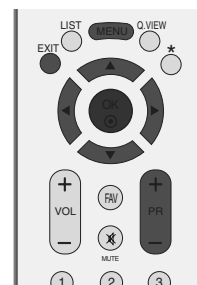

1 Appuyez plusieurs fois sur la touche **MENU** et la touche ▲ / ▼ pour sélectionner le menu **Config**.

2 Appuyer sur la touche ► et la touche ▲ / ▼ pour sélectionner la **Recherche auto**.

3 Appuyez sur la touche ►, puis utilisez les touches ▲ / ▼ pour sélectionner **Système**.

4 Appuyez sur les touches ▲ / ▼ pour sélectionner un menu du système TV ;
BG : PAL B/G, SECAM B/G (Europe/Europe de l'Est/Asie/ Nouvelle-Zélande/Moyen-Orient/Afrique/Australie)

I : PAL I/II (Royaume-Uni/Irlande/Hong Kong/Afrique du Sud)

DK : PAL D/K, SECAM D/K (Europe de l'Est/Chine/Afrique/CEI)

L : SECAM L/L' (France)

M : (LES Etats-Unis / La Corée / Philippines) (en option)

5 Sélectionnez **Mémoire** avec la touche ▲ / ▼.

6 Appuyez sur les touches ◀ / ▶ ou sur les touches NUMÉRIQUES pour sélectionner le numéro de chaîne de départ. Si vous utilisez les touches NUMÉRIQUES, tout numéro inférieur à 10 doit être précédé du chiffre "0"; par ex. : "05" pour 5.

7 Sélectionnez **Recherche** avec la touche ▲ / ▼.

8 Appuyez sur la touche ► pour commencer la syntonisation automatique. Toutes les chaînes qui peuvent être reçues sont mises en mémoire. Pour les chaînes qui reçoivent les informations VPS (Video Programme Service), PDC (Programme Delivery Control), Télétexte, le nom de la chaîne est mémorisé. Si aucun nom de chaîne peut être associé à une chaîne, le numéro de canal est attribué et mémorisé sous la forme **C** (V/UHF 01-69) ou **S** (Câble 01-47), suivi d'un numéro.

Pour arrêter la syntonisation automatique, appuyez sur la touche **MENU**. En fin de programmation automatique, le mode Edition programmes apparaît à l'écran. Pour éditer le programme mémorisé, reportez-vous à la section 'Edition des programmes'.

9 Appuyez sur la touche **EXIT** pour revenir au visionnage du téléviseur.



1

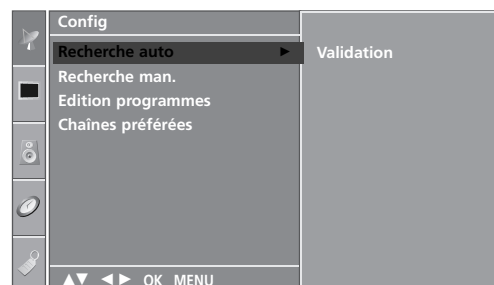

2

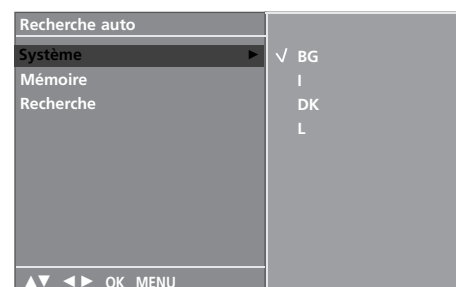

3 4 5 6 7

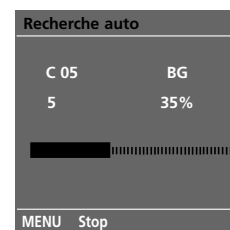

8

PROGRAMMATION MANUELLE

Ce mode de programmation permet de rechercher manuellement les canaux et de leur affecter les numéros de votre choix.

- 1 Appuyez plusieurs fois sur la touche **MENU** et la touche ▲ / ▼ pour sélectionner le menu **Config**.
- 2 Appuyez sur la touche ► et la touche ▲ / ▼ pour sélectionner la **Recherche man.**
- 3 Appuyez sur la touche ► et la touche ▲ / ▼ pour sélectionner la **Mémoire**.
- 4 Appuyez sur les touches ◀ / ▶ ou sur les touches NUMÉRIQUES pour sélectionner le numéro de chaîne de votre choix (de 0 à 99). Si vous utilisez les touches NUMÉRIQUES, tout numéro inférieur à 10 doit être précédé du chiffre '0' ; par ex. : '05' pour 5.
- 5 Sélectionnez **Système** avec la touche ▲ / ▼.
- 6 Appuyez sur les touches ▲ / ▼ pour sélectionner un menu du système TV ;
BG : PAL B/G, SECAM B/G (Europe/Europe de l'Est/Asie/Nouvelle-Zélande/Moyen-Orient/Afrique/Australie)
I : PAL I/II (Royaume-Uni/Irlande/Hong Kong/Afrique du Sud)
DK : PAL D/K, SECAM D/K (Europe de l'Est/Chine/Afrique/CEI)
L : SECAM L/L' (France)
M : (LES Etats-Unis / La Corée / Philippines) (en option)
- 7 Sélectionnez **Tuner** avec la touche ▲ / ▼.
- 8 Appuyez sur la touche ► et la touche ▲ / ▼ pour sélectionner **V/UHF** ou **Câble**.
- 9 Appuyez sur la touche ▲ / ▼ pour sélectionner **Canal**.
- 10 Vous pouvez également sélectionner la chaîne de votre choix à l'aide des touches ◀ / ▶ ou des touches NUMÉRIQUES. Si c'est possible, sélectionnez le numéro de chaîne directement avec les touches numériques. Tout nombre inférieur à 10 doit être précédé du chiffre '0' ; par ex. : '05' pour 5.
- 11 Appuyez sur la touche ▲ / ▼ pour sélectionner **Recherche**.
- 12 Appuyez sur le bouton ◀ / ▶ pour commencer la recherche. La recherche s'arrête lorsqu'une chaîne est trouvée.
- 13 Appuyez sur la touche **OK** pour le mémoriser.
- 14 Pour programmer une autre station, répétez étapes 3 à 13.
- 15 Appuyez sur la touche **EXIT** pour revenir au visionnage du téléviseur.

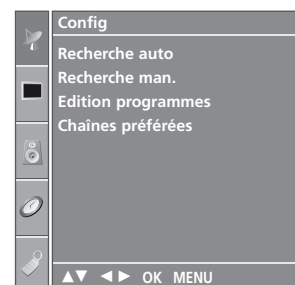

1

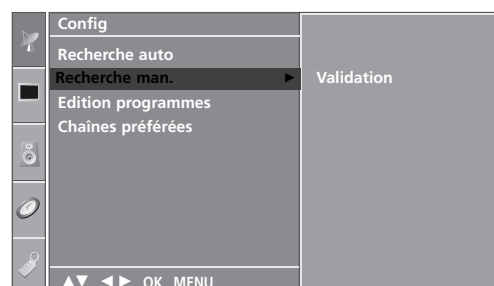

2

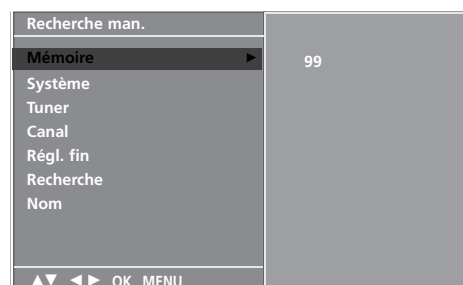

3 4 5 6 7
8 9 10 11 12

UTILISATION DU TÉLÉVISEUR / COMMANDE DES PROGRAMMES

RÉGLAGE DE PRÉCISION

En règle générale, le Réglage de précision ne s'avère nécessaire que lorsque la qualité de réception est médiocre.



- 1 Appuyez plusieurs fois sur la touche **MENU** et la touche ▲ / ▼ pour sélectionner le menu **Config**.
- 2 Appuyer sur la touche ► et la touche ▲ / ▼ pour sélectionner la **Recherche man..**
- 3 Appuyer sur la touche ► et la touche ▲ / ▼ pour sélectionner la **Régl. fin.**
- 4 Appuyez sur le bouton ◀ / ▶ pour procéder à un Réglage de précision de l'image et du son.
- 5 Appuyez sur la touche **OK** pour le mémoriser.
- 6 Appuyez sur la touche **EXIT** pour revenir au visionnage du téléviseur.



3 4 5

AFFECTATION D'UN NOM À UNE CHAÎNE

Vous pouvez aussi affecter à chaque numéro un nom de cinq lettres.

- 1 Appuyez plusieurs fois sur la touche **MENU** et la touche ▲ / ▼ pour sélectionner le menu **Config**.
- 2 Appuyer sur la touche ► et la touche ▲ / ▼ pour sélectionner la **Recherche man..**
- 3 Appuyer sur la touche ► et la touche ▲ / ▼ pour sélectionner **Nom**.
- 4 Appuyer sur la touche ► et la touche ▲ / ▼. Vous pouvez utiliser un espace, le signe +, -, un chiffre de 0 à 9 ou une lettre de l'alphabet, de **A** à **Z**.
- 5 Appuyez sur les touches ◀ / ▶ pour sélectionner la position, puis choisissez le deuxième caractère et ainsi de suite.
- 6 Appuyez sur la touche **OK** pour le mémoriser.
- 7 Appuyez sur la touche **EXIT** pour revenir au visionnage du téléviseur.



1

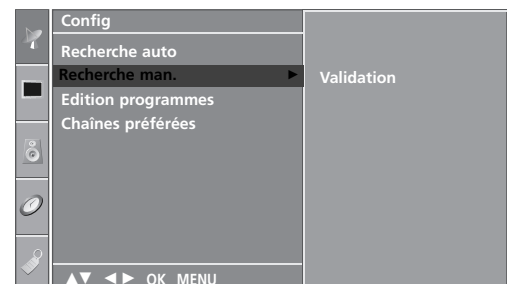

2

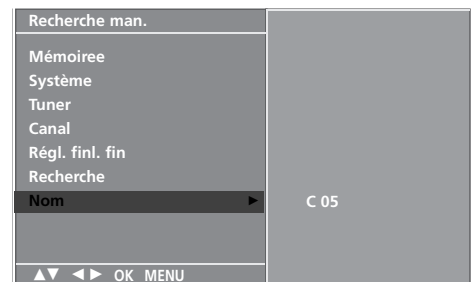

3 4 5 6

UTILISATION DU TÉLÉVISEUR / COMMANDE DES PROGRAMMES

EDITION DES PROGRAMMES

Cette fonction vous permet de supprimer ou de sauter les programmes mémorisés. Vous pouvez également déplacer des chaînes vers d'autres numéros de programmes ou effectuer une copie vers les numéros de programmes suivants.

- 1 Appuyez plusieurs fois sur la touche **MENU** et la touche ▲ / ▼ pour sélectionner le menu **Config**.
- 2 Appuyez sur la touche ► et la touche ▲ / ▼ pour sélectionner la **Edition programmes**.
- 3 Appuyez sur la touche ► pour afficher le menu correspondant au mode Programme edit.

■ Supprimer un programme

1. Sélectionnez le programme que vous voulez supprimer à l'aide de la touche ▲ / ▼ / ◀ / ▶.
2. Appuyez sur la touche ROUGE deux fois. Le programme sélectionné est supprimé et tous les programmes suivants sont avancés d'un rang dans la programmation.

■ Copier un programme

1. Sélectionnez le programme que vous voulez copier à l'aide de la touche ▲ / ▼ / ◀ / ▶.
2. Appuyez sur la touche VERTE. Tous les programmes suivants sont avancés d'un rang dans la programmation, vers le numéro suivant dans la table.

■ Déplacer un programme

1. Sélectionnez le programme que vous voulez déplacer à l'aide de la touche ▲ / ▼ / ◀ / ▶.
2. Appuyez sur la touche JAUNE.
3. Déplacez le programme vers le numéro de programme souhaité, à l'aide de la touche ▲ / ▼ / ◀ / ▶.
4. Appuyez de nouveau sur la touche JAUNE pour désactiver cette fonction.

■ Sauter un programme

1. Sélectionnez le programme que vous voulez sauter à l'aide de la touche ▲ / ▼ / ◀ / ▶.
2. Appuyez sur la touche BLEU. Le programme sauté devient bleu.
3. Appuyez de nouveau sur la touche BLEU pour libérer le programme sauté. Lorsqu'un numéro de programme est sauté, cela veut dire que vous ne pourrez pas le sélectionner en utilisant la touche ▲ / ▼ pendant le fonctionnement normal de la télévision. Si vous voulez trouver directement le programme sauté, saisissez le numéro de programme en utilisant les touches NUMÉRO TEES ou sélectionnez-le en menu 'Edition ou Table des programmes.'

- 4 Appuyez sur la touche **EXIT** pour revenir au visionnage du téléviseur.

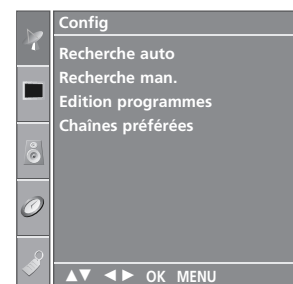

1

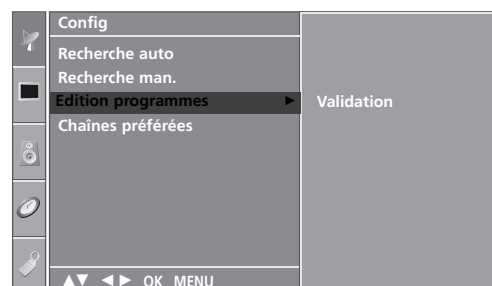

2

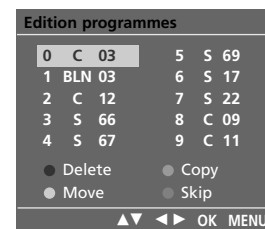

3

CHAÎNES PRÉFÉRÉES

Cette fonction vous permet de sélectionner directement votre programme favori.

Presser **FAV** pour sélectionner le programme favori enregistré.

- 1 Appuyez plusieurs fois sur la touche **MENU** et la touche ▲ / ▼ pour sélectionner le menu **Config**.
- 2 Appuyer sur le bouton ► et sur le bouton ▲ / ▼ pour sélectionner **Chaînes préférées**
- 3 Appuyez sur la touche ►.
- 4 Sélectionnez - - - - - avec la touche ▲ / ▼.
- 5 Sélectionnez une chaîne de votre choix à l'aide des touches ◀ / ▶ ou des touches NUMÉRIQUES. Tout nombre inférieur à 10 doit être précédé du chiffre '0' ; par ex. : '05' pour 5.
- 6 Pour enregistrer un autre programme, répétez les étapes 4 au 5.
Vous pouvez enregistrer jusqu'à 8 programmes.
- 7 Appuyez sur la touche **EXIT** pour revenir au visionnage du téléviseur.

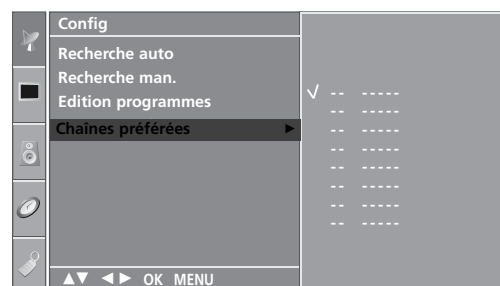

3 4 5

UTILISATION DU TÉLÉVISEUR / COMMANDE DES PROGRAMMES

TABLE DES PROGRAMMES

Vous pouvez vérifier les programmes enregistrés en mémoire en affichant la table des programmes.

■ Affichage de la table des programmes

Appuyez sur la touche **LIST** pour afficher la table des programmes.

La première page de la table des programmes s'affiche.

Elle contient dix programmes.



! REMARQUE

- Certains numéros de programmes peuvent apparaître en bleu. Il s'agit des programmes que vous avez sautés en mode Ranger les programmes.
- Pour certains programmes, le numéro de canal figure sur la table des programmes : aucun nom de chaîne n'est attribué.

0	C	03	5	S	69
1	BLN	03	6	S	17
2	C	12	7	S	22
3	S	66	8	C	09
4	S	67	9	C	11

■ Sélection d'un programme dans la table

Sélectionnez le programme avec la touche ▲ / ▼ / ◀ / ▶.

Appuyez ensuite sur la touche **OK**.

Le téléviseur affiche le programme sélectionné.

■ Pour faire défiler la table des programmes

La liste des programmes est composée de 10 pages et peut donc contenir jusqu'à 10 programmes. Pour passer d'une page à l'autre, utilisez la touche ▲ / ▼ / ◀ / ▶.

Appuyez sur la touche **LIST** pour revenir au visionnage du téléviseur.

BLOPAGE TOUCHES

Le téléviseur peut être réglé de manière à ce que la télécommande soit indispensable pour contrôler ses différentes fonctions.

Cela permet d'interdire éventuellement l'utilisation du téléviseur.

Ce téléviseur est programmé pour mémoriser les dernières options qui ont été configurées, même si celui-ci est éteint.

- 1 Appuyez plusieurs fois sur la touche **MENU** et la touche ▲ / ▼ pour sélectionner le menu **Option**.
- 2 Appuyer sur le bouton ► et sur le bouton ▲ / ▼ pour sélectionner **Blocage touches**.
- 3 Appuyer sur le bouton ► et sur le bouton ▲ / ▼ pour sélectionner **Marche** ou **Arrêt**.
- 4 Appuyez sur la touche **EXIT** pour revenir au visionnage du téléviseur.

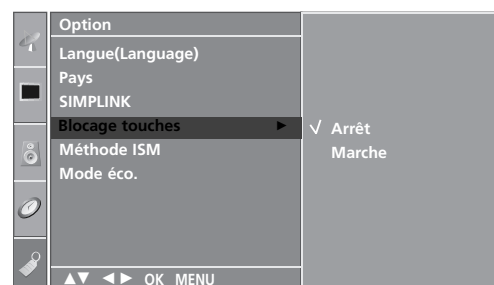
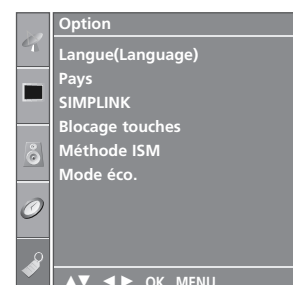

! REMARQUE

- ▶ Lorsque vous réglez l'option **Blocage touches** sur **Marche** et que le téléviseur est hors tension, appuyez sur les touches **POWER** / **INPUT**, **PR** ▲ / ▼ du téléviseur ou sur les touches **POWER**, **INPUT**, **TV**, **PR** +/- ou les touches NUMÉRIQUES de la télécommande.
- ▶ Lorsque vous réglez l'option **Blocage touches** sur **Marche**, le message **Blocage touches activée** s'affiche à l'écran si vous n'appuyez sur aucune touche du panneau avant du téléviseur pendant le visionnage.

UTILISATION DU TÉLÉVISEUR / COMMANDE DES PROGRAMMES



Il ne fonctionne qu'avec le dispositif qui comporte le logo SIMPLINK. Vérifier l'existence de celui-ci.

Cela vous permet de commander et de lire d'autres périphériques audio/vidéo connectés au téléviseur avec le câble HDMI, sans utiliser d'autres câbles et sans effectuer de réglages supplémentaires.

Si vous ne souhaitez pas afficher le menu SIMPLINK, sélectionnez ARRÊT.

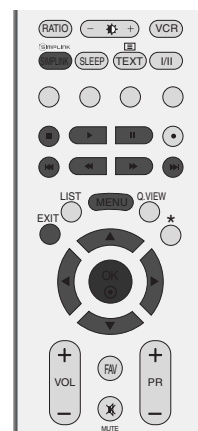

1 Appuyez plusieurs fois sur la touche **MENU** et la touche ▲ / ▼ pour sélectionner le menu **Option**.

2 Appuyer sur le bouton ► et sur le bouton ▲ / ▼ pour sélectionner **SIMPLINK**.

3 Appuyer sur le bouton ► et sur le bouton ▲ / ▼ pour sélectionner **Marche** ou **Arrêt**.

4 Appuyez sur la touche **EXIT** pour revenir au visionnage du téléviseur.

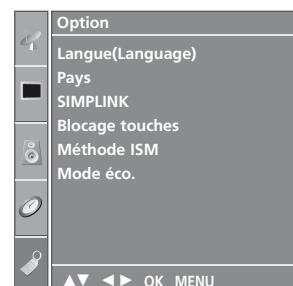

1



2 3

Fonctions de SIMPLINK

Lecture du disque

Pour commander les périphériques audio/vidéo connectés, appuyez sur les touches ▲ / ▼ / ◀ / ▶, OK ; vous pouvez également utiliser les touches de lecture, d'arrêt, de pause, de recherche rapide vers l'arrière, de recherche rapide vers l'avant et de recherche de chapitre. (La touche  ne permet pas d'effectuer ces opérations)

Lecture directe

Après avoir connecté les périphériques audio/vidéo au téléviseur, vous pouvez directement commander les périphériques et lire tous les supports pris en charge sans réglage supplémentaire.

Sélection du périphérique audio/vidéo

Cette fonction vous permet de sélectionner et d'utiliser un des périphériques audio/vidéo connectés au téléviseur.

Mise hors tension de tous les périphériques

Lorsque vous éteignez le téléviseur, tous les périphériques connectés se mettent hors tension.

Changement de la sortie audio

Cette fonction vous permet de changer facilement la sortie audio.

*** Si un périphérique connecté au téléviseur à l'aide du câble HDMI ne prend pas en charge la fonction Simplink, cette fonction n'est pas disponible**

MENU SIMPLINK

Appuyez sur la touche ▲ / ▼ / ◀ / ▶, puis sur la touche OK pour sélectionner la source SIMPLINK de votre choix.

- ① **Visionnage du téléviseur (TV)** : passe à la chaîne TV précédente indépendamment du mode actuel.
- ② **Lecture disque (DISC)** : sélectionne et lit les disques insérés. Si plusieurs disques sont disponibles, les titres des disques sont affichés en bas de l'écran.
- ③ **Fonction magnétoscope (VCR)** : utilise et commande le magnétoscope raccordé..
- ④ **Lecture d'enregistrements du disque dur (HDD Recorder)** : lit et commande les enregistrements stockés sur le disque dur.
- ⑤ **Sortie audio au système home theater / Sortie audio au téléviseur (SPEAKER)** : sélectionnez Home theater (Home cinéma) ou TV Speaker (Haut-parleur TV) pour la sortie audio

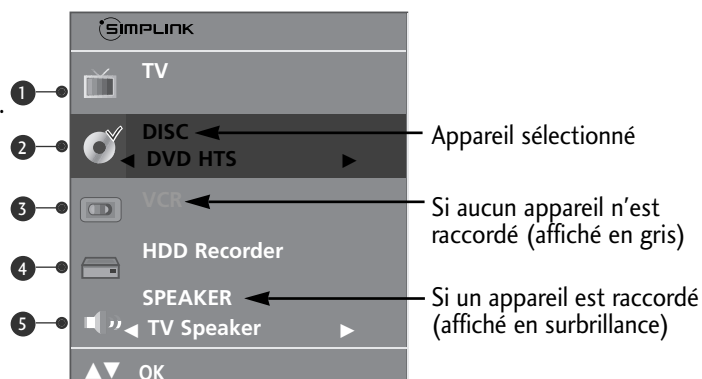

! REMARQUE

- ▶ Connecter la câble HDMI à HDMI/DVI IN ou au terminal (HDMI output) sur l'arrière du dispositif SIMPLINK ou du terminal HDMI IN.
- ▶ Pour le Home Theater disposant de la fonction SIMPLINK, connecter le câble VARIABLE AUDIO OUT au terminal VARIABLE AUDIO OUT sur l'arrière de la TV et le terminal VARIABLE AUDIO IN sur l'arrière du dispositif SIMPLINK, après avoir connecté le terminal HDMI suivant le processus décrit ci-dessus.
- ▶ Quand vous utilisez le dispositif externe avec le SIMPLINK, appuyer sur la touche TV du bouton MODE du contrôle à distance pour le faire fonctionner.
- ▶ Lorsque la source d'entrée passe à l'autre source à l'aide de la touche INPUT du contrôle à distance ou à d'autres sources, le dispositif qui fonctionne avec le SIMPLINK s'arrête.
- ▶ Quand vous sélectionnez ou faites fonctionner le dispositif avec la fonction Home Theater, le haut-parleur passe automatiquement sur le haut-parleur HT (celui du Home Theater).

RÉGLAGES DE L'IMAGE

RÉGLAGE DE LA TAILLE DE L'IMAGE (FORMAT D'IMAGE)

Les images peuvent être visualisées sous différents formats, le format **Spectacle**, **Plein écran (en option)**, **Original**, **4:3**, **16:9 (Wide) (Plein)**, **14:9** et **Zoom1/2**.

Si une image figée est affichée à l'écran pendant une période prolongée, il est possible qu'elle s'incrute à l'écran et reste visible.

Le mode Full (Plein) peut vous sembler désagréable. Passez alors à un autre mode. Vous pouvez régler la proportion d'agrandissement à l'aide des touches ▲ / ▼.

Cette fonction est disponible dans les signaux suivants.

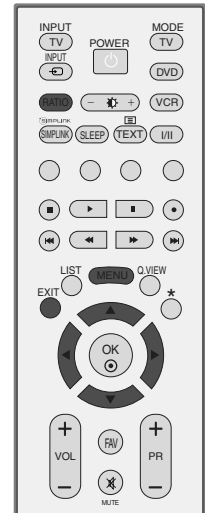

- 1 Appuyez plusieurs fois sur la touche **RATIO** pour sélectionner le format d'image de votre choix.

Vous pouvez également régler le **Format de l'image** dans le menu **IMAGE**.

• Spectacle

Quand votre poste TV reçoit un signal d'écran large, cette option vous permet de régler l'image horizontalement, selon un rapport non linéaire, pour remplir tout l'écran.

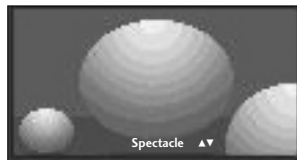

• Plein écran (en option)

Quand votre poste TV reçoit un signal d'écran large, cette option vous permet de régler l'image horizontalement ou verticalement, selon un rapport linéaire, pour remplir la totalité de l'écran. (Cette fonction n'est pas disponible en signal NTSC.)



• Original

Quand votre poste TV reçoit un signal d'écran large, cette option s'adapte automatiquement au format d'image envoyé.

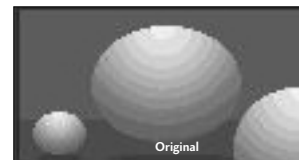

• 4:3

La sélection de ce format d'image vous permet de visionner une image en 4:3 avec des barres grises à gauche et à droite.



- **16:9 (Wide) (Plein)**

La sélection de ce format d'image vous permet de visionner une image horizontalement, en proportion linéaire, pour occuper complètement l'écran (utile pour visionner des DVD au format 4:3).

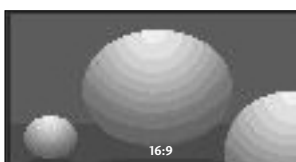

- **14:9**

L'écran 14:9 est visualisé juste comme le ce mais l'écran 4:3 est magnifié au haut / inférieur et leftr / droite de sorte que l'écran 14:9 soit plein.



- **Zoom1**

Permet de visionner l'image sans l'altérer, écran complet.

Cependant, les parties supérieure et inférieure de l'image seront tronquées.

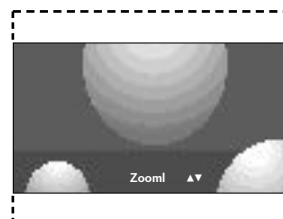

- **Zoom2**

Cette option vous permet d'altérer l'image : elle s'étire horizontalement et est tronquée verticalement. L'image est divisée entre l'altération et le plein écran.

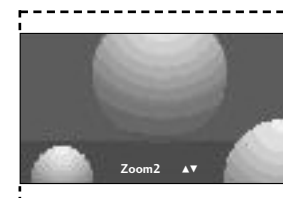

! REMARQUE

- ▶ Vous pouvez sélectionner 4:3 et 16:9 (Wide) (Plein) en mode Component, RGB et HDMI uniquement.

RÉGLAGES DE L'IMAGE

RÉGLAGES PRÉDÉFINIS DE L'IMAGE

Mode image – Réglages prédéfinis

- Dynamique** Sélectionnez cette option pour afficher une image nette.
- Standard** État d'affichage de l'écran le plus utilisé et le plus naturel.
- Doux** Sélectionnez cette option pour afficher une image douce.
- Utilisateur 1/2** Sélectionnez cette option pour utiliser les réglages définis par l'utilisateur.



- 1 Appuyez sur la touche **MENU**, puis sur les touches ▲ / ▼ pour sélectionner le menu **Image**.
- 2 Appuyez sur la touche ►, puis sur les touches ▲ / ▼ pour sélectionner **Préréglages d'image**.
- 3 Appuyez sur le bouton ► et sur le bouton ▲ / ▼ pour sélectionner **Dynamique**, **Standard**, **Doux**, **Utilisateur 1** ou **Utilisateur 2**.
- 4 Appuyez sur la touche **EXIT** pour revenir au visionnage du téléviseur.

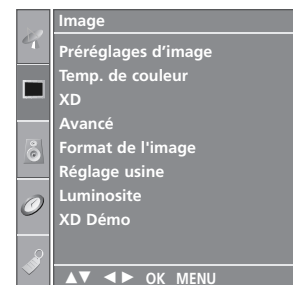

1

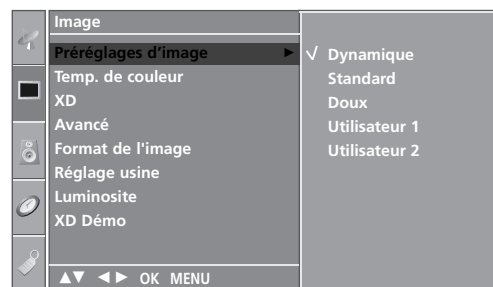

2 3

- Le mode Picture Mode (Mode image) permet de régler le téléviseur de façon à obtenir une image parfaite. Sélectionnez la valeur prédéfinie dans le menu **Mode de l'image** selon la catégorie du programme.
- Les réglages **Dynamique**, **Standard** et **Doux** sont réglés en usine et ne peuvent donc pas être modifiés.

Réglages automatique de la tonalité de couleur (Chaud / Moyen / Froid)

Pour réinitialiser les valeurs prédéfinies, sélectionnez l'option **Froid**.

Choisissez un des réglages de couleur automatiques. Réglez sur **Chaud** pour augmenter les couleurs chaudes, telles que le rouge, ou sur **Froid** pour afficher des couleurs moins intenses, comme par exemple le bleu.

Il n'est possible d'utiliser cette fonction en **Utilisateur 1/2** que dans le **Mode de l'image**.

- 1 Appuyez sur la touche **MENU**, puis sur les touches ▲ / ▼ pour sélectionner le menu **Image**.
- 2 Appuyer sur la touche ► et la touche ▲ / ▼ pour sélectionner **Temp. de couleur**.
- 3 Appuyez sur la touche ►, puis sur les touches ▲ / ▼ pour sélectionner **Froid**, **Moyen**, **Chaud** ou **Utilisateur**.
- 4 Appuyez sur la touche **EXIT** pour revenir au visionnage du téléviseur.

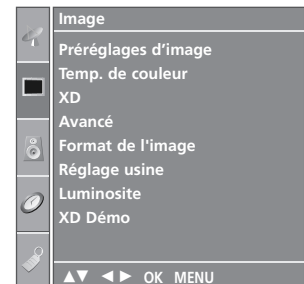

1

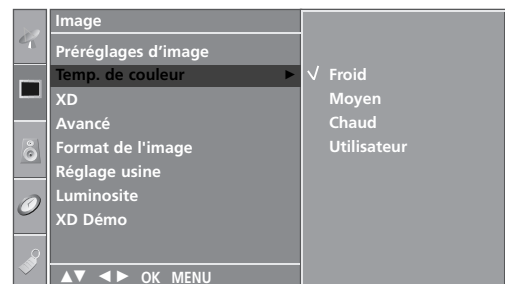

2 3

RÉGLAGES DE L'IMAGE

RÉGLAGE MANUEL DE L'IMAGE

Mode image - Option Utilisateur

- Contraste** Règle la différence entre les niveaux clairs et foncés de l'image.
- Luminosité** Augmente ou réduit les niveaux de blanc de l'image.
- Couleur** Règle l'intensité de toutes les couleurs.
- Netteté** Règle le niveau de netteté des coins entre les zones claires et foncées de l'image. Plus le niveau est bas, plus l'image est nette.
- Teinte** Règle l'équilibre entre les niveaux de rouge et de vert.



1 Appuyez sur la touche **MENU**, puis sur les touches ▲ / ▼ pour sélectionner le menu **Image**.

2 Appuyez sur la touche ►, puis sur les touches ▲ / ▼ pour sélectionner **Préréglages d'image**.

3 Appuyez sur la touche ►, puis sur les touches ▲ / ▼ pour sélectionner **Utilisateur 1** ou **Utilisateur 2**.

4 Appuyez sur la touche ►, puis sur les touches ▲ / ▼ pour sélectionner l'option d'image de votre choix (**Contraste**, **Luminosité**, **Couleur**, **Netteté** et **Teinte**).

5 Appuyez sur les touches ◀ / ▶ pour effectuer les réglages de votre choix.

6 Appuyez sur la touche **EXIT** pour revenir au visionnage du téléviseur.

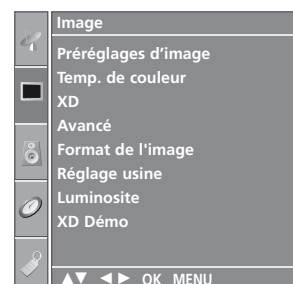

1

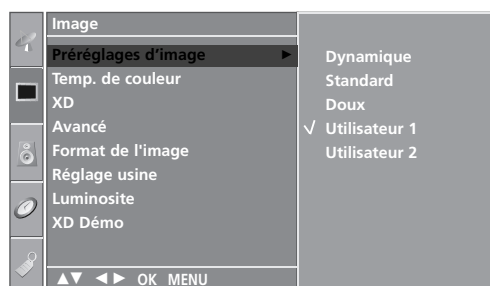

2 3

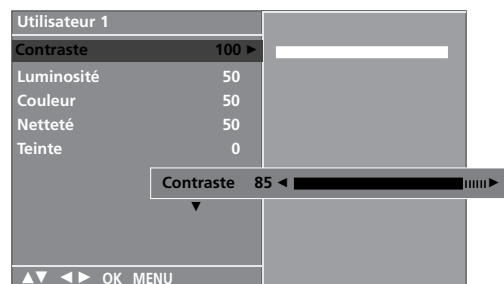

4 5

! REMARQUE

- Vous ne pouvez pas régler la couleur, la netteté ou la teinte selon votre choix en mode RGB-PC.

Tonalité de couleur - Option Utilisateur

Vous pouvez régler la température des couleurs rouge, vert et bleu à votre convenance.

Il n'est possible d'utiliser cette fonction en **Utilisateur 1/2** que dans le **Préréglages d'image**.

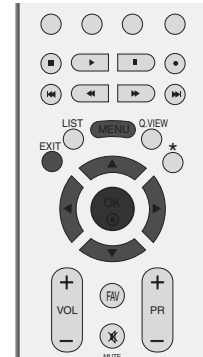

- 1 Appuyez sur la touche **MENU**, puis sur les touches **▲ / ▼** pour sélectionner le menu **Image**.
- 2 Appuyer sur la touche **▶** et la touche **▲ / ▼** pour sélectionner **Temp. de couleur**.
- 3 Appuyer sur la touche **▶** et la touche **▲ / ▼** pour sélectionner **Utilisateur**.
- 4 Appuyer sur la touche **▶** et la touche **▲ / ▼** pour sélectionner **Rouge, Vert** ou **Bleu**.
- 5 Réglez le niveau avec la touche **◀ / ▶**.
- 6 Appuyez sur la touche **EXIT** pour revenir au visionnage du téléviseur.



1

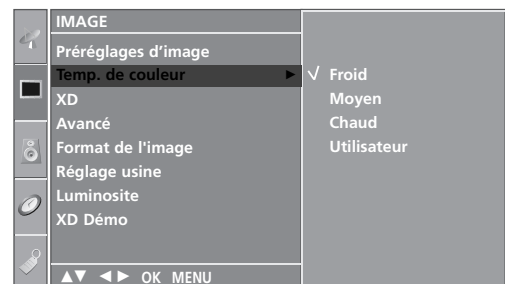

2 3

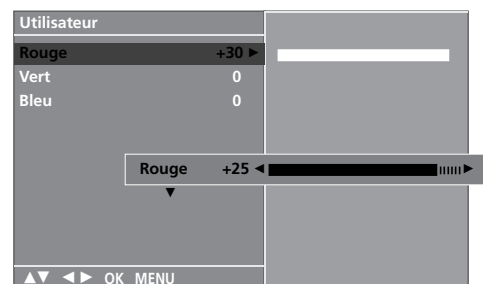

4 5

RÉGLAGES DE L'IMAGE

XD - TECHNOLOGIE D'OPTIMISATION DE L'IMAGE

XD est la seule technologie d'amélioration de l'image de LG Electronic qui vous permette d'afficher des sources haute définition grâce à un algorithme avancé de traitement de signaux numériques.

la fonction n'est pas disponible sous le mode RGB[PC].

- 1 Appuyez sur la touche **MENU**, puis sur les touches **▲ / ▼** pour sélectionner le menu **Image**.
- 2 Appuyez sur la touche **▶** et la touche **▲ / ▼** pour sélectionner **XD**.
- 3 Appuyez sur la touche **▶** et la touche **▲ / ▼** pour sélectionner **Auto** ou **Manuel**.
- 4 Appuyez sur la touche **EXIT** pour revenir au visionnage du téléviseur.

* Sélection de Manuel

Ce menu est activé après avoir sélectionné Utilisateur1 ou Utilisateur2 du menu PSM.

- 1 Appuyez sur la touche **▶**, puis sur les touches **▲ / ▼** pour sélectionner **XD Contraste**, **XD Couleur**, ou **XD NR**.
- 2 Appuyez sur le bouton **▶** et sur le bouton **▲ / ▼** pour sélectionner **Marche** or **Arrêt**.
- 3 Appuyez sur la touche **EXIT** pour revenir au visionnage du téléviseur.

- **XD Contraste** : Optimise le contraste automatiquement selon la luminosité.
- **XD Couleur** : Règle les couleurs automatiquement pour reproduire le mieux possible les couleurs naturelles.
- **XD NR** : Supprime le bruit là où le point ne puisse pas endommager l'image originale. (la fonction n'est pas disponible sous le mode HDMI, Component (sauf 480i/576i), RGB-PC.)



1

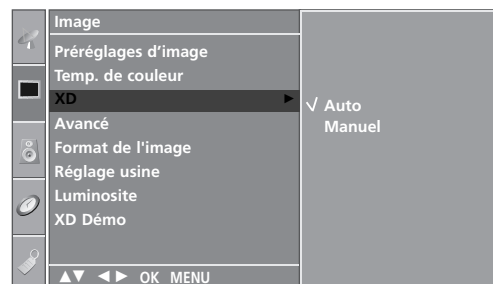

2 3



1 2

XD Démo

Utilisez cette fonction pour savoir si XD démo est activée ou désactivée.

la fonction **XD Démo** n'est pas disponible sous le mode RGB[PC].

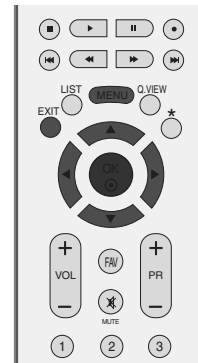

1 Appuyez sur la touche **MENU**, puis sur les touches ▲ / ▼ pour sélectionner le menu **Image** .

2 Appuyer sur le bouton ► et sur le bouton ▲ / ▼ pour sélectionner **XD Démo**.

3 Appuyez sur la touche ► pour démarrer **XD Démo**.

4 Pour arrêter **XD Démo**, appuyez sur la touche MENU.

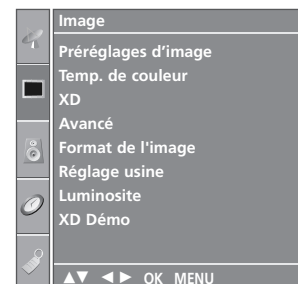

1

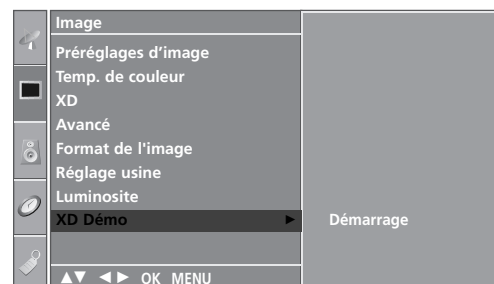

2 3

• XD Démo



RÉGLAGES DE L'IMAGE

MODE AVANCÉ – CINÉMA

Permet de régler le téléviseur de façon à obtenir la meilleure qualité d'image pour le visionnage de films.

Cette fonction est disponible uniquement en modes TV analogique, AV, S-Video et Component 480i/576i.



1 Appuyez sur la touche **MENU**, puis sur les touches ▲ / ▼ pour sélectionner le menu **Image** .

2 Appuyer sur la touche ► et la touche ▲ / ▼ pour sélectionner **Avancé**.

3 Appuyer sur la touche ► et la touche ▲ / ▼ pour sélectionner **Cinéma**.

4 Appuyer sur le bouton ► et sur le bouton ▲ / ▼ pour sélectionner **Marche** or **Arrêt**..

5 Appuyez sur la touche **EXIT** pour revenir au visionnage du téléviseur.



1



2 3



4

MODE AVANCÉ - NIVEAU NOIR

Lorsque vous visionnez un film, cette fonction règle automatiquement le téléviseur de manière à ce qu'il restitue la meilleure qualité d'image possible. Réglage du contraste et de la luminosité de l'écran à l'aide du niveau noir.

Cette fonction est disponible dans les modes suivants : AV (NTSC-M), S-Video (NTSC-M) ou HDMI.

- 1 Appuyez sur la touche **MENU**, puis sur les touches **▲ / ▼** pour sélectionner le menu **Image**.
- 2 Appuyez sur la touche **▶**, puis sur les touches **▲ / ▼** pour sélectionner **Avancé**.
- 3 Appuyez sur la touche **▶**, puis sur les touches **▲ / ▼** pour sélectionner **Niveau noir**.
- 4 Appuyez sur la touche **▶**, puis sur les touches **▲ / ▼** pour sélectionner **Bas** ou **Haut**.
 - **Bas** : l'image devient plus sombre.
 - **Haut** : l'image devient plus lumineuse.
- 5 Appuyez sur la touche **EXIT** pour revenir au visionnage du téléviseur.

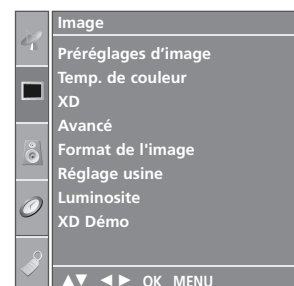

1

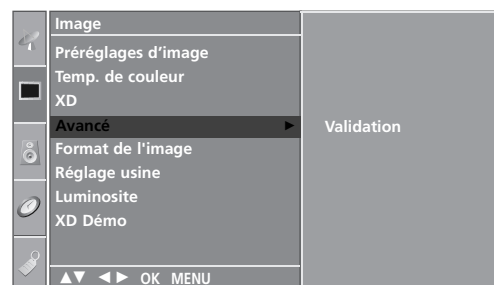

2 3



4

RÉGLAGES DE L'IMAGE

RÉINITIAL. IMAGE

Permet de rétablir les paramètres par défaut de **Mode de l'image**, **Temp. de couleur**, **XD**, **Avancé** et **Format de l'image**.



- 1 Appuyez sur la touche **MENU**, puis sur les touches ▲ / ▼ pour sélectionner le menu **Image** .
- 2 Appuyer sur le bouton ► et sur le bouton ▲ / ▼ pour sélectionner **Réglage usine**.
- 3 Appuyez sur la touche ► pour réinitialiser la valeur réglée.
- 4 Appuyez sur la touche **EXIT** pour revenir au visionnage du téléviseur.

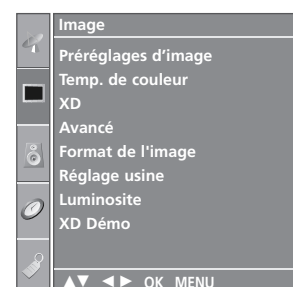

1

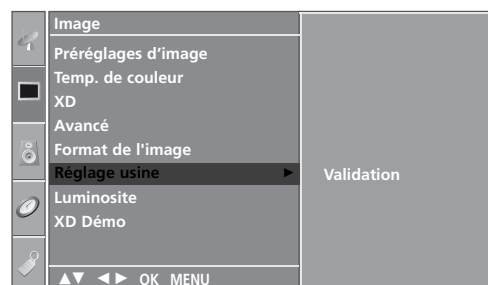

2 3

ISM METHOD (RÉDUCTION DE LA RÉMANENCE À L'ÉCRAN) (MÉTHODE ISM)

L'affichage prolongée de l'image figée d'un ordinateur ou d'un jeu vidéo peut provoquer une image fantôme qui risque de rester à l'écran, même si vous changez l'image. Évitez l'affichage d'une image figée à l'écran pendant une période prolongée.

Cette fonction n'est pas disponible pour les modèles LCD.

Cérusé

Cette option permet de supprimer les rémanences à l'écran.

Remarque : il est possible que cette option ne puisse pas supprimer complètement une rémanence excessive.

Orbiter

Cette option vous permet d'éviter les images fantômes.

Cependant, nous vous recommandons d'éviter l'affichage d'images figées. Pour éviter une rémanence à l'écran, vous devez déplacer l'écran toutes les 2 minutes.

Inversion

Cette fonction vous permet d'inverser la couleur de l'écran.

La couleur de l'écran est automatiquement inversée toutes les 30 minutes.

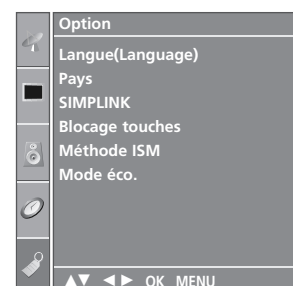

1

1 Appuyez sur la touche **MENU**, puis sur les touches ▲ / ▼ pour sélectionner le menu **Option**.

2 Appuyez sur la touche ►, puis sur les touches ▲ / ▼ pour sélectionner **Méthode ISM**.

3 Appuyez sur la touche ►, puis sur les touches ▲ / ▼ pour sélectionner **Normal**, **Cérusé**, **Orbiter** ou **Inversion**.

Si vous ne souhaitez pas régler cette fonction, maintenez la valeur par défaut **Normal**.

4 Appuyez sur la touche **EXIT** pour revenir au visionnage du téléviseur.

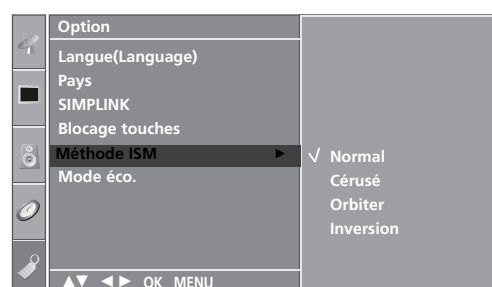

2 3

RÉGLAGES DE L'IMAGE

MODE ÉCO.

Cette fonction permet de réduire la consommation d'énergie du téléviseur.

Cette fonction n'est pas disponible pour les modèles LCD.



1 Appuyez sur la touche **MENU**, puis sur les touches ▲ / ▼ pour sélectionner le menu **Option**.

2 Appuyer sur le bouton ► et sur le bouton ▲ / ▼ pour sélectionner **Mode éco.**

3 Appuyer sur le bouton ► et sur le bouton ▲ / ▼ pour sélectionner **Marche** ou **Arrêt**.

4 Appuyez sur la touche **EXIT** pour revenir au visionnage du téléviseur.

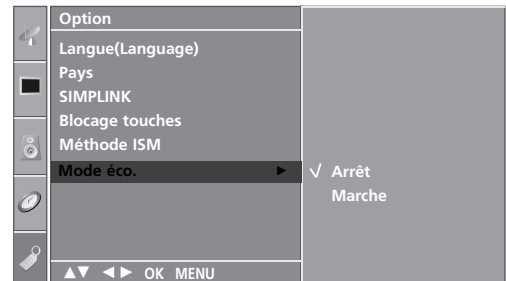
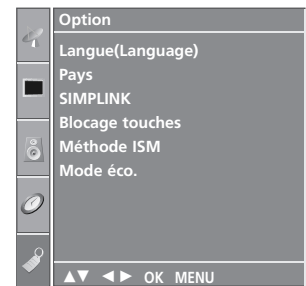

RÉGLAGES DU SON ET DE LA LANGUE

NIVELAGE AUTO VOLUME (VOLUME AUTO)

Le mode Auto Volume (Volume auto) permet de maintenir un niveau de volume égal, même lorsque vous changez de programme.



1 Appuyez plusieurs fois sur la touche **MENU** et la touche ▲ / ▼ pour sélectionner le menu **Son**.

2 Appuyer sur la touche ► et la touche ▲ / ▼ pour sélectionner **Volume auto**.

3 Appuyer sur la touche ► et la touche ▲ / ▼ pour sélectionner **Marche** ou **Arrêt**.

4 Appuyez sur la touche **EXIT** pour revenir au visionnage du téléviseur.

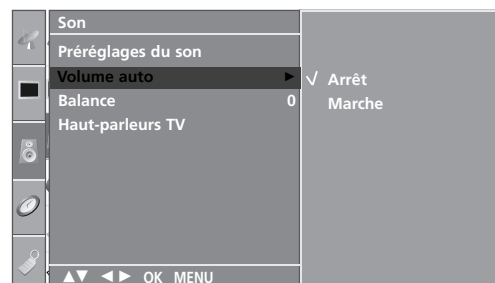

RÉGLAGES DU SON ET DE LA LANGUE

RÉGLAGES PRÉDÉFINIS DU SON – SOUND MODE (MODE DU SON)

Vous pouvez sélectionner les paramètres son de votre choix : **Surround MAX**, **Standard**, **Musique**, **Film** ou **Sports** ; vous pouvez également régler la fréquence son de l'égaliseur.

Le mode du son vous permet de bénéficier d'une meilleure qualité sonore sans aucun réglage particulier car le téléviseur règle automatiquement les effets sonores selon le contenu du programme en cours.

Les options **Surround MAX**, **Standard**, **Musique**, **Film** et **Sports** sont prédéfinies en usine et ne peuvent donc pas être modifiées.

Surround MAX Sélectionnez cette option pour avoir un son réaliste.

Standard Son le plus puissant et le plus naturel.

Musique Sélectionnez cette option pour bénéficier d'un son original lorsque vous écoutez de la musique.

Film Sélectionnez cette option pour bénéficier d'un son sublime.

Sports Sélectionnez cette option pour regarder des émissions de sport.

Utilisateur Sélectionnez cette option pour utiliser les réglages définis par l'utilisateur.



1

1 Appuyez plusieurs fois sur la touche **MENU** et la touche ▲ / ▼ pour sélectionner le menu **Son**.

2 Appuyer sur la touche ► et la touche ▲ / ▼ pour sélectionner **Préréglages du son**.

3 Appuyer sur la touche ► et la touche ▲ / ▼ pour sélectionner **Surround MAX**, **Standard**, **Musique**, **Film**, **Sports** ou **Utilisateur**.

4 Appuyez sur la touche **EXIT** pour revenir au visionnage du téléviseur.



2 3

RÉGLAGES DU SON – MODE USER (UTILISATEUR)

Réglez l'égaliseur de sons.

1 Appuyez plusieurs fois sur la touche **MENU** et la touche ▲ / ▼ pour sélectionner le menu **Son**.

2 Appuyer sur la touche ► et la touche ▲ / ▼ pour sélectionner **Préréglages du son**.

3 Appuyer sur la touche ► et la touche ▲ / ▼ pour sélectionner **Utilisateur**.

4 Appuyez sur la touche ►.

5 Sélectionnez une fréquence de son en appuyant sur les touches ◀ / ▶.
Réglez le niveau sonore selon votre choix en appuyant sur les touches ▲ / ▼.

6 Appuyez sur la touche **EXIT** pour revenir au visionnage du téléviseur.



1



2 3 4

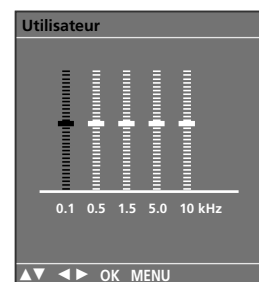

5

RÉGLAGES DU SON ET DE LA LANGUE

BALANCE

Vous pouvez régler l'équilibre du son du haut-parleur selon votre choix.



1 Appuyez plusieurs fois sur la touche **MENU** et la touche ▲ / ▼ pour sélectionner le menu **Son**.

2 Appuyer sur la touche ► et la touche ▲ / ▼ pour sélectionner **Balance**.

3 Appuyez sur la touche ►, puis utilisez les touches ◀ / ▶ pour effectuer les réglages de votre choix.

4 Appuyez sur la touche **EXIT** pour revenir au visionnage du téléviseur.



1



2 3

ACTIVATION ET DÉSACTIVATION DES HAUT-PARLEURS

Vous pouvez régler le statut des haut-parleurs du téléviseur.

En modes AV, COMPONENT, RGB[PC] et HDMI, le son du haut-parleur interne peut être reproduit même s'il n'y a aucun signal vidéo.

Si vous souhaitez utiliser votre système hi-fi stéréo externe, éteignez les haut-parleurs du téléviseur.



1 Appuyez plusieurs fois sur la touche **MENU** et la touche ▲ / ▼ pour sélectionner le menu **Son**.

2 Appuyer sur la touche ► et la touche ▲ / ▼ pour sélectionner **Haut-parleurs TV**.

3 Appuyez sur la touche ► puis utilisez les touches ▲ / ▼ pour sélectionner **Marche** ou **Arrêt**.

4 Appuyez sur la touche **EXIT** pour revenir au visionnage du téléviseur.



RÉGLAGES DU SON ET DE LA LANGUE

I/II

Réception Stéréo/Bilingue

Lorsqu'un programme est sélectionné, les paramètres son apparaissent sur l'écran, après la disparition des informations relatives au numéro de programme et un nom à une chaîne.

Diffusion	Affichage écran (OSD)
Mono	MONO
Stéréo	STEREO
Dual (bilingue)	DUAL I

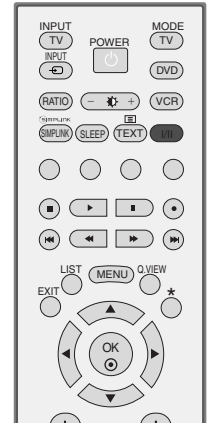

■ Sélection du son mono

Si le signal stéréo est faible, l'émission sera meilleure en mono. Pour passer en mono, appuyez sur la touche I/II. Pour repasser en stéréo, appuyez sur la touche I/II.

■ Sélection de la langue pour les émissions bilingues

Si une émission est diffusée en deux langues, vous pouvez sélectionner **DUAL I**, **DUAL II** ou **DUAL I+II** en appuyant une ou plusieurs fois sur la touche I/II.

DUAL I permet de retransmettre la langue originale sur les haut-parleurs.

DUAL II permet de retransmettre la langue du doublage sur les haut-parleurs.

DUAL I+II permet de retransmettre une langue sur chaque haut-parleur.

Réception NICAM

Votre magnétoscope est équipé d'un décodeur de son numérique, qui vous permet de recevoir un son numérique NICAM (Near Instantaneous Compressed Audio Multiplexing) d'excellente qualité.

La sortie audio peut être sélectionnée en fonction du type d'émission reçue avec la touche I/II.

-
- 1 Lorsque vous recevez un son NICAM mono, sélectionnez **NICAM MONO** ou **FM MONO**.
-
- 2 Lorsque vous recevez un son NICAM stéréo, sélectionnez **NICAM STEREO** ou **FM MONO**.
Si le signal stéréo est mauvais, passez en mono.
-
- 3 Lorsque vous recevez un son NICAM dual (bilingue), sélectionnez **NICAM DUAL I**, **NICAM DUAL II** ou **NICAM DUAL I+II** ou **MONO**.
-

Sélection de la sortie audio

En mode AV, S-Video, Component, RGB, HDMI vous pouvez diriger la sortie son vers le haut-parleur droit ou gauche.

Pour sélectionner la sortie audio, appuyez une ou plusieurs fois sur la touche I/II.

L+R: Le signal audio de l'entrée audio L sort sur le haut-parleur gauche, le signal audio de l'entrée R sur le haut-parleur droit.

L+L: Le signal audio de l'entrée audio L sort sur les haut-parleurs droit et gauche.

R+R: Le signal audio de l'entrée audio R sort sur les haut-parleurs droit et gauche.

RÉGLAGES DU SON ET DE LA LANGUE

LANGUE DU MENU À L'ÉCRAN/ SÉLECTION DU PAYS

Cette fonction n'est pas disponible dans tous les pays.

Le menu du guide d'installation s'affiche sur l'écran du téléviseur lorsque vous mettez celui-ci sous tension pour la première fois.

- 1 Appuyez sur la touche ▲ / ▼ / ◀ / ▶, puis sur la touche OK pour sélectionner la langue de votre choix.
- 2 Appuyez sur la touche ▲ / ▼ / ◀ / ▶, puis sur la touche OK pour sélectionner votre pays.

* Si vous souhaitez modifier la langue ou le pays sélectionné

- 1 Appuyez plusieurs fois sur la touche **MENU** et la touche ▲ / ▼ pour sélectionner le menu **Option**.
- 2 Appuyez sur le bouton ▶ et sur le bouton ▲ / ▼ pour sélectionner la **Langue (Language)**. Le menu peut être affiché à l'écran en mode de langue désirée.
Appuyez sur le bouton ▶ et sur le bouton ▲ / ▼ pour sélectionner la **Pays**.
- 3 Appuyez sur la touche ▶, puis utilisez la touche ▲ / ▼ pour sélectionner la langue ou le pays de votre choix.
- 4 Appuyez plusieurs fois sur la touche **OK**.
- 5 Appuyez sur la touche **EXIT** pour revenir sur l'image normale du téléviseur.

! REMARQUE

- ▶ Si vous ne terminez pas la configuration du **Guide d'Installation** en appuyant sur la touche **EXIT** ou bien avant que l'OSD (Affichage Écran) ne s'éteigne, le guide réapparaîtra lors du rallumage de l'appareil.
- ▶ Si vous sélectionnez le mauvais pays, il se peut que le télétexte n'apparaisse pas correctement à l'écran ou que certains problèmes surgissent lors de l'utilisation du télétexte.



RÉGLAGE DE L'HEURE

HORLOGE

Vous devez régler l'horloge avant d'utiliser la fonction de mise en marche/arrêt automatique.

Si une panne de courant a lieu ou si le téléviseur est débranché, il est possible que l'heure en cours se dérègle ; dans ce cas, vous devez réinitialiser l'horloge.

- 1 Appuyez le bouton **MENU**, ensuite le bouton **▲ / ▼** pour sélectionner le menu **Heure**.
- 2 Appuyer sur la touche **▶** et la touche **▲ / ▼** pour sélectionner la **Horloge**.
- 3 Appuyez sur les touches **▶**, puis **▲ / ▼** pour régler les heures.
- 4 Appuyez sur les touches **▶**, puis **▲ / ▼** pour régler les minutes.
- 5 Appuyez sur la touche **EXIT** pour revenir au visionnage du téléviseur.



1

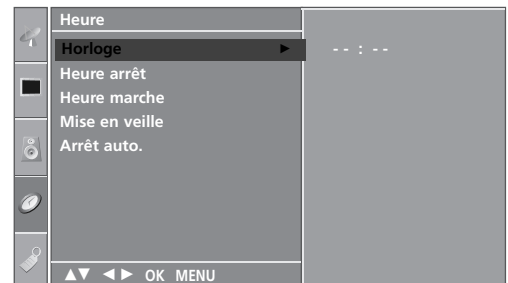

2 3 4

RÉGLAGE DE L'HEURE

ACTIVATION ET DÉSACTIVATION DE L'HORLOGE

Le minuteur de mise en arrêt commute automatiquement l'appareil à la position stand-by après que le temps de pré-réglage se soit écoulé.

Si aucune touche de la télécommande n'est activée durant les deux heures qui suivent la mise en service, l'appareil s'arrêtera automatiquement.

Cette fonction de "démarrage et arrêt automatique à heure choisie" est une programmation journalière.

L'arrêt automatique prime sur la mise en marche automatique si la même heure est programmée pour chacune de ces fonctions.

Le téléviseur doit être en mode veille pour pouvoir se mettre automatiquement en marche.



- 1 Appuyez le bouton **MENU**, ensuite le bouton **▲ / ▼** pour sélectionner le menu **Heure**.
- 2 Appuyer sur la touche **▶** et la touche **▲ / ▼** pour sélectionner la **Heure arrêt/Heure marche**.
- 3 Appuyer sur la touche **▶** et la touche **▲ / ▼** pour sélectionner la **Marche**.
 - Pour annuler la mise en marche/arrêt automatique, appuyez sur la touche **▲ / ▼** pour sélectionner **Arrêt**.
- 4 Appuyez sur les touches **▶**, puis **▲ / ▼** pour régler les heures.
- 5 Appuyez sur les touches **▶**, puis **▲ / ▼** pour régler les minutes.
- 6 **Fonction On Timer (Heure marche) uniquement**
 - **Programme:** appuyez sur la touche **▶**, puis sur les touches **▲ / ▼** pour sélectionner le programme.
 - **Volume:** appuyez sur la touche **▶**, puis sur les touches **▲ / ▼** pour régler le niveau du volume lors de la mise sous tension.
- 7 Appuyez sur la touche **EXIT** pour revenir au visionnage du téléviseur.

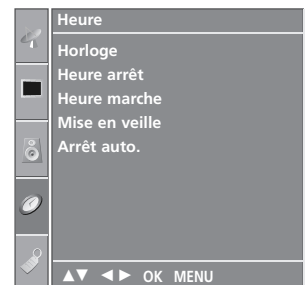

1



2 3 4 5

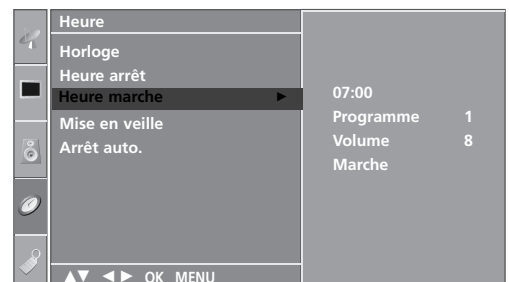

2 3 4 5 6

RÉGLAGE DE LA MINUTERIE DE VEILLE

Il n'est pas nécessaire d'éteindre le téléviseur avant d'aller vous coucher.

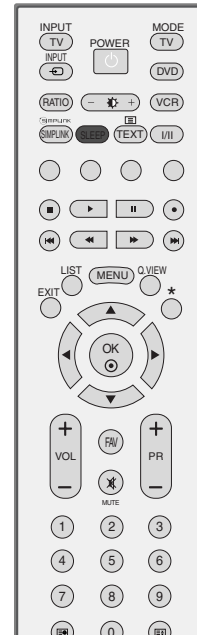

- 1 Appuyez plusieurs fois sur la touche **SLEEP** pour sélectionner le nombre de minutes. L'option '  - - - ' apparaît tout d'abord à l'écran, suivie des options de mise en veille suivantes : 10, 20, 30, 60, 90, 120, 180 et 240 minutes.
- 2 Lorsque le nombre de minutes que vous avez réglé s'affiche à l'écran, la minuterie démarre.

■ Vous pouvez également configurer la minuterie de veille dans le menu **Heure**.

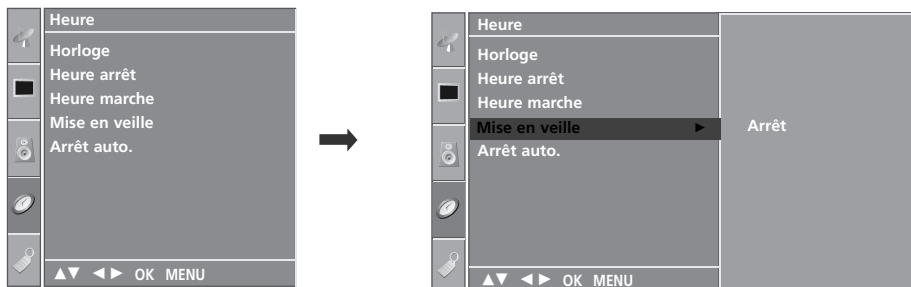

! REMARQUE

- ▶ Pour savoir combien de minutes il reste avant que le téléviseur ne s'éteigne, appuyez une fois sur la touche **SLEEP**.
- ▶ Pour annuler la mise en veille, appuyez plusieurs fois sur la touche **SLEEP** jusqu'à ce que '  - - - ' apparaisse.
- ▶ Si vous éteignez l'appareil, le paramètre sélectionné est annulé.

RÉGLAGE DE L'HEURE

RÉGLAGE DE LA MISE EN VEILLE AUTOMATIQUE

Si cette fonction est activée et qu'il n'y a aucun signal d'entrée, le téléviseur s'éteint automatiquement après 10 minutes.



1 Appuyez le bouton **MENU**, ensuite le bouton ▲ / ▼ pour sélectionner le menu **Heure**.

2 Appuyer sur le bouton ► et sur le bouton ▲ / ▼ pour sélectionner **Arrêt auto..**

3 Appuyer sur le bouton ► et sur le bouton ▲ / ▼ pour sélectionner **Marche** ou **Arrêt..**

4 Appuyez sur la touche **EXIT** pour revenir au visionnage du téléviseur.



1



2 3

Cette fonction n'est pas disponible dans tous les pays.

La fonction Télétexte (ou Texte TOP) est disponible en option. Par conséquent, seuls les postes sur lesquels le système Télétexte a été installé peuvent recevoir les émissions télétexte en utilisant les touches correspondantes.

Le télétexte est un service gratuit diffusé par la plupart des chaînes de télévision. Il propose des informations de dernière minute concernant les actualités, la météo, les programmes TV, les valeurs de la bourse, ainsi que de nombreux autres sujets.

Le décodeur télétexte de ce téléviseur est compatible avec les systèmes SIMPLE, TOP et FASTEXT. Un télétexte SIMPLE (standard) contient un certain nombre de pages, que l'on peut sélectionner en tapant directement le numéro correspondant. TOP (Table Of Page) et FASTEXT offrent des méthodes de sélection de page plus modernes, vous permettant d'afficher une page sans connaître son numéro.

POUR ACTIVER/DÉSACTIVER LE TÉLÉTEXTE

Pour activer le télétexte, appuyez sur la touche **TEXT**. La première page ou la dernière page sélectionnée s'affiche. Le décodeur de télétexte sélectionne le mode télétexte retransmis par la station. Deux numéros de page, le nom de la chaîne, la date et l'heure sont maintenant affichés sur la première ligne de l'écran. Le premier numéro de page indique votre sélection, tandis que le second indique le numéro de la page actuellement affichée.

Pour désactiver le télétexte, appuyez sur la touche **TEXT** ou **EXIT**. Le téléviseur réaffiche le mode précédent.

TEXTE SIMPLE

■ Sélection des pages

- 1 Tapez les trois chiffres correspondant au numéro de la page avec les touches NUMEROTEES. Si vous tapez un mauvais chiffre, complétez le numéro erroné et recommencez, afin de sélectionner le numéro correct.
- 2 Pour sélectionner la page précédente ou la page suivante, vous pouvez utiliser la touche **PR+/-**.

TEXTE TOP

Le guide utilisateur situé en haut de l'écran affiche quatre zones colorées en rouge, vert, jaune et bleu. La zone jaune désigne le groupe suivant, la zone bleue le bloc suivant.

■ Sélection des groupes/blocs/page

- ① La touche BLEU permet de passer d'un bloc au suivant.
- ② La touche JAUNE permet de passer au groupe suivant (avec fin de page automatique au bloc suivant).
- ③ La touche VERTE permet d'afficher la page suivante (avec fin de page automatique au groupe suivant). Vous pouvez également utiliser la touche **PR+**.
- ④ La touche ROUGE permet de revenir en arrière. Vous pouvez également utiliser la touche **PR-**.

■ Sélection directe des pages

En mode TOP, comme en mode SIMPLE, vous pouvez sélectionner une page télétexte en tapant les trois chiffres correspondant à son numéro avec les touches NUMEROTEES.

FASTEXT

Les pages télétexte sont codées en fonction des cases colorées figurant en bas de l'écran. Pour sélectionner une page, il suffit d'appuyer sur la touche de couleur correspondante.

■ Sélection des pages

- ① Sélectionnez la page d'index en appuyant sur la touche .
- ② Vous pouvez sélectionner les pages codées en fonction des cases colorées en appuyant sur la touche de couleur correspondante.
- ③ En mode FASTEXT, comme en mode SIMPLE, vous pouvez sélectionner une page télétexte en tapant les trois chiffres correspondant à son numéro avec les touches NUMEROTEES.
- ④ Pour sélectionner la page précédente ou la page suivante, utilisez la touche **PR+/-**.

FONCTIONS TÉLÉTEXTE SPÉCIALES



■ INFORMATIONS CACHEES

Certaines pages contiennent des informations cachées (solutions de devinettes ou d'énigmes, par exemple). Une simple pression sur la touche permet d'afficher les informations cachées.

Une seconde pression cache à nouveau les informations.



■ SIZE (TAILLE)

Cette fonction permet de doubler la taille des lettres à l'écran.

Une simple pression sur la touche agrandit la moitié supérieure de la page.

Une deuxième pression agrandit la moitié inférieure de la page.

Une troisième pression restaure l'affichage initial.



■ MISE A JOUR

Cette fonction permet d'afficher l'image TV, pendant la recherche d'une page télétexte. Le symbole apparaît alors dans le coin supérieur gauche de l'écran. Lorsque la page mise à jour est disponible, le symbole est remplacé par le numéro de la page.

Appuyez sur cette touche pour visualiser la page de télétexte mise à jour.



■ TIME

Pour afficher l'heure en haut à droite de l'écran pendant la retransmission d'un programme de télévision. Pour la faire disparaître, appuyez sur la touche. En mode télétexte, pressez le bouton pour sélectionner un numéro de sous-page. Le numéro de sous-page est affiché en bas de l'écran. Pour garder ou changer la sous-page, presser les boutons Rouge/Vert, PR +/- ou NUMEROTEES.

Presser encore pour quitter la fonction.



■ HOLD (STILL)

Interrompt le défilement automatique des pages pour les pages télétexte comprenant plusieurs pages écran. Le nombre de pages écran et le numéro de celle qui est actuellement affichée apparaît normalement au-dessous de l'heure. Lorsque vous appuyez sur cette touche, le symbole stop apparaît dans le coin supérieur gauche de l'image et le défilement automatique des pages écran est bloqué.

Une nouvelle pression permet de relancer le défilement.

DÉPANNAGE

L'opération ne fonctionne pas normalement.	
Mauvais fonctionnement de la télécommande	<ul style="list-style-type: none"> ■ Vérifiez qu'aucun obstacle n'empêche la transmission du signal de la télécommande vers le moniteur. ■ Vérifiez que la polarité des piles est correcte (+ sur +, - sur -) ■ Vérifiez que le mode de fonctionnement à distance est correct : TV, VCR etc. ■ Remplacez les piles.
L'appareil s'éteint soudainement	<ul style="list-style-type: none"> ■ Le mode veille est peut-être activé. ■ Vérifiez les réglages de mise sous/hors tension. L'alimentation a été interrompue. ■ Aucune station d'émission n'est syntonisée avec le mode de mise en veille activé.

Mauvais fonctionnement de la fonction vidéo.	
Absence d'image et de son	<ul style="list-style-type: none"> ■ Vérifiez que l'appareil est allumé. ■ Essayez de passer sur une autre chaîne. Il s'agit peut-être d'un problème d'émission. ■ Vérifiez que le cordon d'alimentation est correctement branché sur la prise secteur. ■ Vérifiez la direction et/ou l'emplacement de l'antenne. ■ Vérifiez la prise secteur en y branchant un autre appareil.
L'image apparaît lentement après avoir allumé l'appareil	<ul style="list-style-type: none"> ■ Il est normal que l'image apparaisse lentement lorsque l'appareil s'allume. Si aucune image n'apparaît au delà de cinq minutes, contactez le service technique.
L'image et les couleurs sont mauvaises	<ul style="list-style-type: none"> ■ Réglez la Couleur à l'aide des options du menu. ■ Assurez-vous que l'appareil et le magnétoscope sont suffisamment espacés l'un de l'autre. ■ Essayez de passer sur une autre chaîne. Il s'agit peut-être d'un problème d'émission. ■ Assurez-vous que les câbles du magnétoscope sont correctement installés. ■ Activez n'importe quelle fonction pour restaurer la luminosité de l'image.
Barres verticales/horizontales ou tremblement de l'image	<ul style="list-style-type: none"> ■ Décelez une possible interférence avec un appareil ou un outil électrique.
Mauvaise réception de certaines chaînes	<ul style="list-style-type: none"> ■ Il se peut que la station d'émission ait des problèmes, syntonisez sur une autre chaîne. ■ Le signal émis par la station d'émission est faible; changez la direction de l'antenne pour recevoir un signal. ■ Détectez les sources de possibles interférences.
L'image apparaît avec des raies ou des lignes	<ul style="list-style-type: none"> ■ Vérifiez l'antenne (changez la direction de l'antenne).

Mauvais fonctionnement de la fonction audio.

Image normale mais absence de son	<ul style="list-style-type: none">■ Appuyez sur la touche VOL +/- (ou Volume).■ Le son est-il activé? Appuyez sur la touche MUTE.■ Essayez de passer sur une autre chaîne. Il s'agit peut-être d'un problème d'émission.■ Assurez-vous que les câbles audio sont correctement installés.
Absence de son sur un des hautparleurs	<ul style="list-style-type: none">■ Réglez la Balance à l'aide des options du menu.
Bruit particulier provenant de l'appareil	<ul style="list-style-type: none">■ L'appareil émet un bruit particulier lorsque vous l'activez et le désactivez. Ce bruit est dû au changement de température ou du taux d'humidité et n'est en aucun cas le signe d'un dysfonctionnement de l'appareil.

Il existe un problème en mode PC. (S'applique seulement au mode PC)

Le signal est hors de la gamme.	<ul style="list-style-type: none">■ Ajustez la résolution, la fréquence de lignes ou la fréquence du balayage vertical.■ Vérifiez la source d'entrée.
Barres verticales ou raies à l'arrière-plan, bruit horizontal, position incorrecte	<ul style="list-style-type: none">■ Activez la configuration automatique ou ajustez l'horloge, la phase, ou la position H/V.
La couleur de l'écran n'est pas stable ou devient monochrome	<ul style="list-style-type: none">■ Vérifiez le câble du signal.■ Réinstallez la carte vidéo du PC.

ENTRETIEN

Vous pouvez éviter les dysfonctionnement prématurés. Un nettoyage régulier permet d'accroître la durée de vie utile de votre téléviseur. Assurez-vous de mettre votre téléviseur hors tension et de débrancher le cordon d'alimentation avant de procéder au nettoyage.

Nettoyage de l'écran

- 1 Pour dépeussier correctement votre écran, procédez comme suit. Humidifiez un chiffon doux avec un mélange d'eau tiède et d'adoucisseur (ou liquide vaisselle). Essorez le chiffon jusqu'à ce qu'il soit presque sec, puis frottez l'écran délicatement.
- 2 Assurez-vous de retirer l'excès d'eau sur l'écran et laissez sécher à l'air libre avant de remettre votre téléviseur sous tension.

Nettoyage de la carcasse

- Pour retirer la poussière ou les saletés, nettoyez la carcasse avec un chiffon non pelucheux doux et sec.
- N'utilisez pas de chiffon humide.

Absence prolongée

ATTENTION

- ▶ En cas d'inutilisation prolongée de votre téléviseur (par exemple si vous partez en vacances), nous vous conseillons de débrancher le cordon d'alimentation afin de ne pas endommager votre téléviseur en cas d'orage ou de surcharges électriques.

SPÉCIFICATIONS DE L'APPAREIL

MODÈLES		26LC41*	32LC41*/32LC43*	37LC41*/37LC43*	42LC41*/42LC43*
		26LC41-ZA	32LC41-ZA 32LC43-ZE 32LC43-ZA	37LC41-ZA 37LC43-ZA	42LC41-ZA 42LC43-ZA
Dimensions (Largeur x Hauteur x Profondeur)	avec le socle	676,4 x 529,2 x 221,0 mm 26,6 x 20,8 x 8,7 pouces	806,4 x 606,1 x 249,0 mm 31,8 x 23,9 x 9,8 pouces	926,6 x 697,6 x 280,4 mm 36,5 x 27,5 x 11,0 pouces	1032,7 x 750,0 x 287,6 mm 40,7 x 29,5 x 11,3 pouces
	sans le socle	676,4 x 474,3 x 85,0 mm 26,6 x 18,7 x 3,3 pouces	806,4 x 548,4 x 80,5 mm 31,8 x 21,6 x 3,2 pouces	926,6 x 635,6 x 88,0 mm 36,5 x 25,0 x 3,5 pouces	1032,7 x 685,5 x 88,5 mm 40,7 x 27,0 x 3,5 pouces
Poids	avec le socle	10,1 kg / 22,3 lbs	13,9 kg / 30,7 lbs	20,0 kg / 44,1 lbs	24,5 kg / 54,0 lbs
	sans le socle	9,1 kg / 20,1 lbs	11,3 kg / 24,9 lbs	16,3 kg / 35,9 lbs	20 kg / 44,1 lbs
Conditions d'alimentation Consommation électrique		AC100-240V~ 50/60Hz 1,3A 130W	AC100-240V~ 50/60Hz 1,5A 150W	AC100-240V~ 50/60Hz 1,8A 170W	AC100-240V~ 50/60Hz 2,2A 200W
MODÈLES		26LC5*	32LC5*	37LC5*	42LC5*
		26LC51-ZA 26LC51C-ZA	32LC51-ZA 32LC52-ZC 32LC52C-ZC 32LC53-ZA	37LC51-ZA 37LC53-ZA	42LC51-ZA 42LC53-ZA
Dimensions (Largeur x Hauteur x Profondeur)	avec le socle	676,6 x 531,0 x 221,0 mm 26,6 x 20,9 x 8,7 pouces	806,6 x 606,5 x 249 mm 31,8 x 23,9 x 9,8 pouces	927 x 692,8 x 280,5 mm 36,5 x 27,3 x 11,1 pouces	1033,4 x 750,0 x 287,6 mm 40,7 x 29,5 x 11,3 pouces
	sans le socle	676,6 x 478,7 x 84,0 mm 26,6 x 18,9 x 3,3 pouces	806,6 x 552,3 x 79 mm 31,8 x 21,8 x 3,1 pouces	927 x 630 x 88,0 mm 36,5 x 24,8 x 3,5 pouces	1033,4 x 686,8 x 88,5 mm 40,7 x 27,0 x 3,5 pouces
Poids	avec le socle	10,4 kg / 22,9 lbs	13,7 kg / 30,2 lbs	20,0 kg / 44,1 lbs	24,9 kg / 54,9 lbs
	sans le socle	9,0 kg / 19,9 lbs	11,2 kg / 24,7 lbs	16,0 kg / 35,3 lbs	20,4 kg / 45,0 lbs
Conditions d'alimentation Consommation électrique		AC100-240V~ 50/60Hz 1,3A 130W	AC100-240V~ 50/60Hz 1,5A 150W	AC100-240V~ 50/60Hz 1,8A 170W	AC100-240V~ 50/60Hz 2,2A 200W
Système TV Couverture de programme Impédance de l'antenne extérieure		PAL/SECAM B/G/D/K, PAL I/II, SECAM L/L' VHF: E2 ~ E12, UHF: E21 ~ E69, CATV: S1 ~ S20, HYPER: S21 ~ S47 75 Ω			
Condition d'environnement	Température de fonctionnement Humidité de fonctionnement	0 ~ 40°C / 32 ~ 104°F Moins de 80%			
	Température de stockage Humidité de stockage	-20 ~ 60°C / -4 ~ 140°F Moins de 85%			

■ Afin d'améliorer la qualité de ce produit, les spécifications ci-dessus sont sujettes à des modifications sans préavis.

SPÉCIFICATIONS DE L'APPAREIL

MODÈLES		26LC42*	32LC42*	37LC42*	42LC42*
		26LC42-ZC	32LC42-ZC	37LC42-ZC	42LC42-ZC
Dimensions (Largeur x Hauteur x Profondeur)	avec le socle	676,4 x 529,2 x 228,9 mm 26,6 x 20,9 x 9,0 pouces	806,8 x 605,6 x 260,5 mm 31,8 x 23,9 x 10,3 pouces	926,6 x 697,6 x 280,4 mm 36,5 x 27,5 x 11,1 pouces	1032,7 x 750,0 x 300,2 mm 40,7 x 29,6 x 11,8 pouces
	sans le socle	676,4 x 474,3 x 85,0 mm 26,6 x 18,7 x 3,4 pouces	806,8 x 605,5 x 79,0 mm 31,8 x 23,9 x 3,1 inches	926,6 x 635,6 x 88,0 mm 36,5 x 25,0 x 3,5 pouces	1032,7 x 685,5 x 88,5 mm 40,7 x 27,0 x 3,5 pouces
Poids	avec le socle	9,62 kg / 21,2 lbs	14,4 kg / 31,8 lbs	20,0 kg / 44,1 lbs	24,5 kg / 54,0 lbs
	sans le socle	8,62 kg / 19,0 lbs	11,74 kg / 25,9 lbs	16,3 kg / 36,0 lbs	20 kg / 44,1 lbs
Conditions d'alimentation Consommation électrique		AC100-240V~ 50/60Hz 1,3A 130W	AC100-240V~ 50/60Hz 1,5A 150W	AC100-240V~ 50/60Hz 1,8A 170W	AC100-240V~ 50/60Hz 2,2A 200W
MODÈLES		42PC5*	50PC5*	26LC3*	
		42PC51-ZB 42PC52-ZD	50PC51-ZB 50PC52-ZD	26LC3RA-ZA	
Dimensions (Largeur x Hauteur x Profondeur)	avec le socle	1048,0 x 766,0 x 310,0 mm 41,3 x 30,2 x 12,2 pouces	1242,0 x 887,6 x 370,0 mm 48,9 x 34,9 x 14,6 pouces	680,0 x 550,0 x 235,0 mm 26,8 x 21,7 x 9,3 pouces	
	sans le socle	1048,0 x 713,0 x 83,5 mm 41,3 x 28,1 x 3,3 pouces	1242,0 x 827,2 x 88,0 mm 48,9 x 32,6 x 3,5 pouces	680,0 x 436,6 x 119,4 mm 26,8 x 17,2 x 4,7 pouces	
Poids	avec le socle	28,0 kg / 61,7 lbs	39,3 kg / 86,6 lbs	12,4 kg / 27,3 lbs	
	sans le socle	24,6 kg / 54,2 lbs	34,6 kg / 76,2 lbs	11,5 kg / 25,3 lbs	
Conditions d'alimentation Consommation électrique		AC100-240V~ 50/60Hz 3,5A 310W	AC100-240V~ 50/60Hz 5,0A 450W	AC100-240V~ 50/60Hz 1,3A 130W	
Système TV Couverture de programme Impédance de l'antenne extérieure		PAL/SECAM B/G/D/K, PAL I/II, SECAM L/L' VHF: E2 ~ E12, UHF: E21 ~ E69, CATV: S1 ~ S20, HYPER: S21 ~ S47 75 Ω			
Condition d'environnement	Température de fonctionnement Humidité de fonctionnement	0 ~ 40°C / 32 ~ 104°F Moins de 80%			
	Température de stockage Humidité de stockage	-20 ~ 60°C / -4 ~ 140°F Moins de 85%			

■ Afin d'améliorer la qualité de ce produit, les spécifications ci-dessus sont sujettes à des modifications sans préavis.

PROGRAMMATION DE LA TÉLÉCOMMANDE

La télécommande fonctionne avec d'autres marques de téléviseurs ; c'est une télécommande universelle. Elle peut être programmée pour commander la plupart des autres appareils qui fonctionnent avec une télécommande.

Néanmoins, il se peut que la télécommande ne fonctionne pas sur tous les modèles d'autres marques.

Programmation d'un code dans la télécommande

- 1 Testez votre télécommande.
Pour savoir si votre télécommande peut commander un appareil externe sans aucune programmation préalable, mettez l'appareil externe sous tension (comme par exemple un magnétoscope), puis appuyez sur la touche de mode correspondante (par ex. : **DVD** ou **VCR**) de la télécommande, tout en dirigeant celle-ci vers l'appareil. Essayez de faire fonctionner les touches **POWER** et **PR +/-** pour voir si l'appareil externe répond correctement. Si ce n'est pas le cas, vous devez programmer la télécommande pour qu'elle puisse commander l'appareil externe.
- 2 Mettez l'appareil externe sous tension, puis appuyez sur la touche de mode correspondante (par ex.: **DVD** ou **VCR**) de la télécommande. La touche de la télécommande qui correspond à l'appareil externe sélectionné s'allume.
- 3 Appuyez simultanément sur les touches **MENU** et **MUTE** ; la télécommande est prête pour recevoir un code de programmation.
- 4 Introduisez un numéro de code à l'aide du clavier numérique de la télécommande. Vous trouverez les numéros de codes de programmation qui correspondent à votre appareil externe dans les pages suivantes. Si le code est correct, l'appareil s'éteint.
- 5 Appuyez sur la touche **MENU** pour mémoriser le code.
- 6 Essayez de faire fonctionner votre télécommande pour voir si l'appareil externe répond correctement. Si ce n'est pas le cas, renouvelez l'étape 2.

CODES DE PROGRAMMATION

VCR

Marque	Codes	Marque	Codes	Marque	Codes
AIWA	034	MAGNAVOX	031 033 034 041	SAMSUNG	032 040 102 104
AKAI	016 043 046 124		067 068		105 107 109 112
	125 146	MARANTZ	012 031 033 067		113 115 120 122
AMPRO	072		069		125
ANAM	031 033 103	MARTA	101	SANSUI	022 043 048 135
AUDIO DYNAMICS	012 023 039 043	MATSUI	027 030	SANYO	003 007 010 014
BROKSONIC	035 037 129	MEI	031 033		102 134
CANON	028 031 033	MEMOREX	003 010 014 031	SCOTT	017 037 112 129
CAPEHART	108		033 034 053 072		131
CRAIG	003 040 135		101 102 134 139	SEARS	003 008 009 010
CURTIS MATHES	031 033 041	MGA	045 046 059		013 014 017 020
DAEWOO	005 007 010 064	MINOLTA	013 020		031 042 073 081
	065 108 110 111	MITSUBISHI	013 020 045 046	SHARP	031 054 149
	112 116 117 119		049 051 059 061	SHINTOM	024
DAYTRON	108		151	SONY	003 009 031 052
DBX	012 023 039 043	MTC	034 040		056 057 058 076
DYNATECH	034 053	MULTITECH	024 034		077 078 149
ELECTROHOME	059	NEC	012 023 039 043	SOUNDESIGN	034
EMERSON	006 017 025 027		048	STS	013
	029 031 034 035	NORDMENDE	043	SYLVANIA	031 033 034 059
	036 037 046 101	OPTONICA	053 054		067
	129 131 138 153	PANASONIC	066 070 074 083	SYMPHONIC	034
FISHER	003 008 009 010		133 140 145	TANDY	010 034
FUNAI	034	PENTAX	013 020 031 033	TATUNG	039 043
GE	031 033 063 072		063	TEAC	034 039 043
	107 109 144 147	PHILCO	031 034 067	TECHNICS	031 033 070
GO VIDEO	132 136	PHILIPS	031 033 034 054	TEKNIKA	019 031 033 034
HARMAN KARDON	012 045		067 071 101		101
HITACHI	004 018 026 034	PILOT	101	THOMAS	034
	043 063 137 150	PIONEER	013 021 048	TMK	006
INSTANTREPLAY	031 033	PORTLAND	108	TOSHIBA	008 013 042 047
JCL	031 033	PULSAR	072		059 082 112 131
JCPENNY	012 013 015 033	QUARTZ	011 014	TOTEVISION	040 101
	040 066 101	QUASAR	033 066 075 145	UNITECH	040
JENSEN	043	RCA	013 020 033 034	VECTOR RESEARCH	012
JVC	012 031 033 043		040 041 062 063	VICTOR	048
	048 050 055 060		107 109 140 144	VIDEO CONCEPTS	012 034 046
	130 150 152		145 147	VIDEOSONIC	040
KENWOOD	014 034 039 043	REALISTIC	003 008 010 014	WARDS	003 013 017 024
	047 048		031 033 034 040		031 033 034 040
LG (GOLDSTAR)	001 012 013 020		053 054 101		053 054 131
	101 106 114 123	RICO	058	YAMAHA	012 034 039 043
LLOYD	034	RUNCO	148	ZENITH	034 048 056
LXI	003 009 013 014	SALORA	014		058 072 080 101
	017 034 101 106				
MAGIN	040				

DVD

Marque	Codes	Marque	Codes	Marque	Codes
APEX DIGITAL	022	mitsubishi	002	RCA	005 006
DENON	020 014	NAD	023	SAMSUNG	011 015
GE	005 006	ONKYO	008 017	SONY	007
HARMAN KARDON	027	PANASONIC	003 009	THOMPSON	005 006
JVC	012	PHILIPS	013	TOSHIBA	019 008
LG	001 010 016 025	PIONEER	004 026	YAMAHA	009 018
MAGNAVOX	013	PROCEED	021	ZENITH	010 016 025
MARANTZ	024	PROSCAN	005 006		

LG Electronics Inc.