



TV LCD | TV Plasma

GUIDE DE L'UTILISATEUR

MODÈLES DE TV LCD

26LC2R*
32LC2R*

MODÈLES DE TV Plasma

42PC1RV*
42PC3RV*

Avant de mettre en marche votre téléviseur, veuillez lire le **Information Manual** (Manuel d'Informations) fourni.

Vous pourrez aussi vous y référer pour tous les réglages futurs. Notez le numéro de série et le numéro du modèle, qui figurent sur la plaque signalétique fixée à l'arrière du poste. Votre revendeur vous les demandera pour le service après vente.

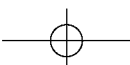
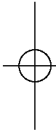
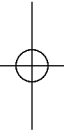
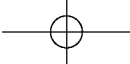

ACCESSOIRES

Assurez-vous que les accessoires suivants sont fournis avec votre téléviseur. S'il vous manque un ou plusieurs de ces accessoires, veuillez contacter le distributeur qui vous a vendu l'appareil.

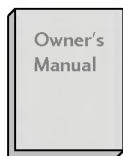

Mode d'emploi



Piles

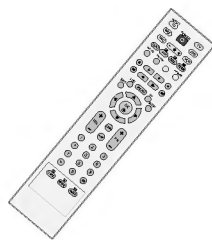

Télécommande

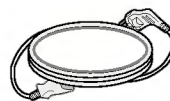

Power Cord

Pour les modèles 42PC1RV*, 42PC3RV*



2 supports muraux



2 boulons à oeil



2 boulons pour l'assemblage du socle
Voir page 12

Cette fonction n'est pas disponible pour tous les modèles.

Pour les modèles 26LC2R*, 32LC2R*



2 supports TV
2 supports muraux



Attache de fixation
Regroupez les câbles à l'aide de l'attache de fixation.



Protège-câbles



2 boulons

32LC2R* uniquement



4 boulons pour l'assemblage du socle

TABLE DES MATIÈRES

ACCESSOIRES1

INTRODUCTION

Commandes /Options de connexion	4-9
Fonctions des touches de la télécommande/ ..	10-11
Insertion des piles	11

INSTALLATION

Mise en place du socle.....	12-13
Connexion de base /	
Comment retirer le protège-câbles ?.....	14-15
Comment fixer le système de montage au mur pour éviter la chute du téléviseur.....	17

RACCORDEMENTS ET CONFIGURATION

Raccordement à une antenne	18
Branchement d'un magnétoscope	19-20
Branchements d'un équipement externe	21
Branchement d'un DVD	22-23
Branchement d'un STB (Boîtier décodeur).....	24-25
Branchement d'un PC	26-27
Mise sous tension du téléviseur	28

FONCTIONS SPÉCIALES

PIP (image sur image)

Réception PIP	29
Sélection de chaîne de l'image secondaire.....	29
Sélection de la source d'entrée de l'image secondaire	30
Réglage de la taille de l'image secondaire (mode PIP uniquement)	30
Déplacement de l'image secondaire (mode PIP uniquement).....	30

Télétexte

Sélection de la langue du télétexte	31
Pour activer/désactiver le télétexte	31
Texte SIMPLE	31
Texte TOP	32
FASTEXT	32
Fonctions télétexte spéciales	33

MENU DU TÉLÉVISEUR

Selection et réglage des menus à l'écran	34
--	----

Mémorisation des chaînes TV

Mémorisation des chaînes	35
Programmation manuelle	36
Réglage de précision	37
Affectation d'un nom à une chaîne	38
Edition des programmes	39
Chaînes préférées	40
Table des programmes	41

Menu IMAGE

PSM (Mémorisation des paramètres de l'image)	42
Réglage de l'image (PSM -Option utilisateur) ..	43
CSM (Température de couleur)	44
Réglage manuel de la couleur (CSM -Option utilisateur)	45
XD Fonction	46
Avancé-Cinéma	47
Avancé-Niveau noir	48
Restauration des paramètres usine	49

Menu SON

SSM (Préréglages son)	50
Réglage de la fréquence du son (SSM -Option utilisateur)	51
Contrôle automatique du volume (AVL)	52
Réglage de la balance	53
Haut-parleur	54
Réception Stéréo/Bilingue	55
Réception NICAM	56
Sélection de la sortie audio	56

Menu HEURE

Configuration de l'horloge	57
Minuteur de mise en marche/arrêt	58
Arrêt auto.	59
Mise en veille	59

Menu SPÉCIAL

Verrouillage	60
Méthode ISM (Réduction de la rémanence à l'écran) ..	61
Mode Eco.	62
XD Demo	63

MENU DU TÉLÉVISEUR

Menu ECRAN

Config.Auto (mode RGB [PC]uniquement)	64
Manuelle config.	65
Réglage du format d 'image	66-67
Sélection du mode VGA/XGA Plein	68
Réinitialisation (retour aux réglages d 'usine)	69

ANNEXE

Programmation de la télécommande	70
Codes de programmation	70-71
Conseils de dépannage	72-73
ENTRETIEN	74
Spécifications de l 'appareil	75
Installation du système de commande externe	76
Codes IR de la télécommande	83
Codes de programmation	84

INTRODUCTION

COMMANDES

Ce manuel explique les fonctions disponibles sur les modèles de téléviseur 42PC1RV*.

- Le schéma ci-dessous est une représentation simplifiée du panneau avant. Le matériel représenté peut être quelque peu différent de votre téléviseur.

INTRODUCTION

Commandes du panneau avant

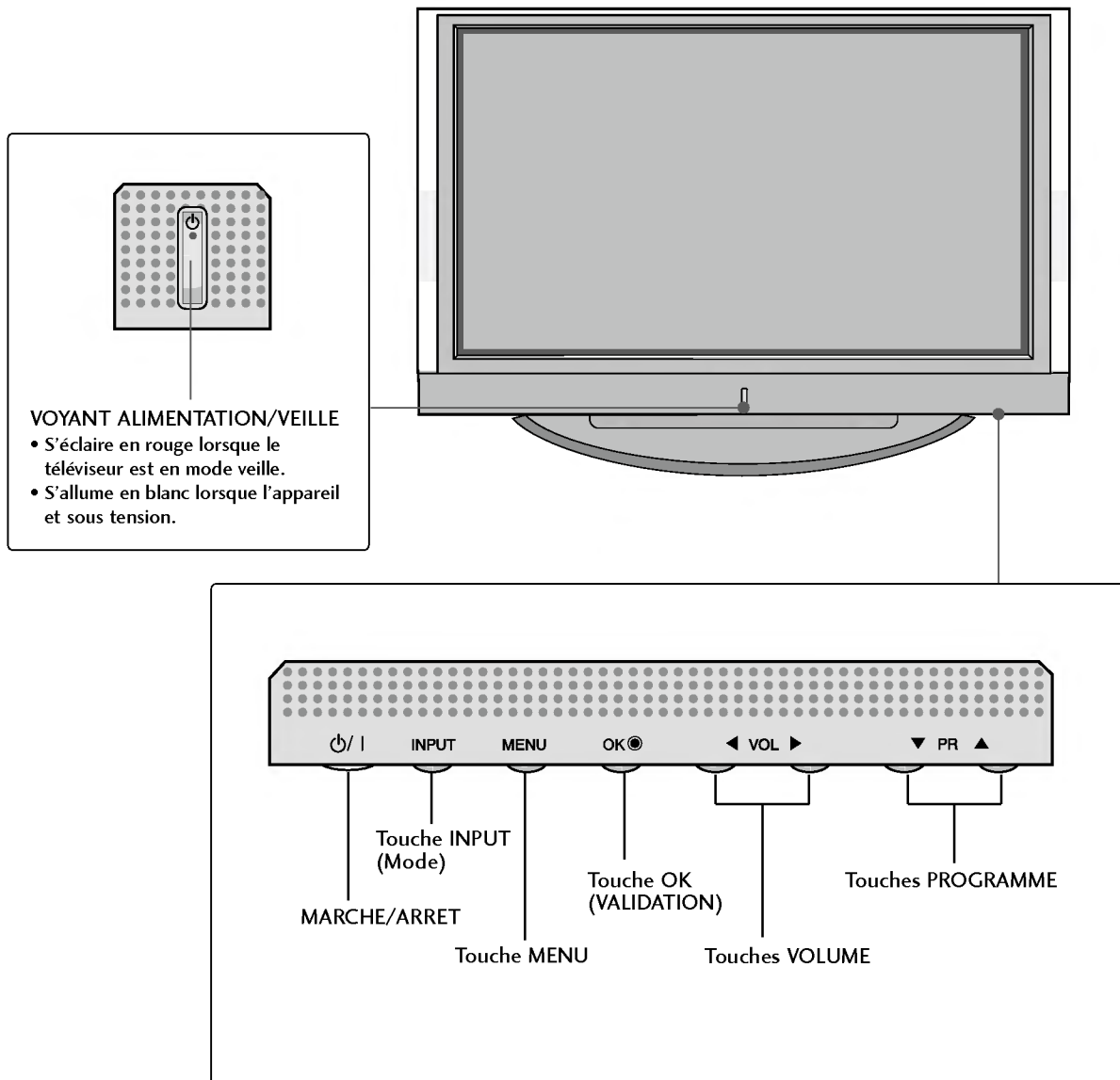

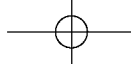

Ce manuel explique les fonctions disponibles sur les modèles de téléviseur 42PC3RV*.

- Le schéma ci-dessous est une représentation simplifiée du panneau avant. Le matériel représenté peut être quelque peu différent de votre téléviseur.

Commandes du panneau avant

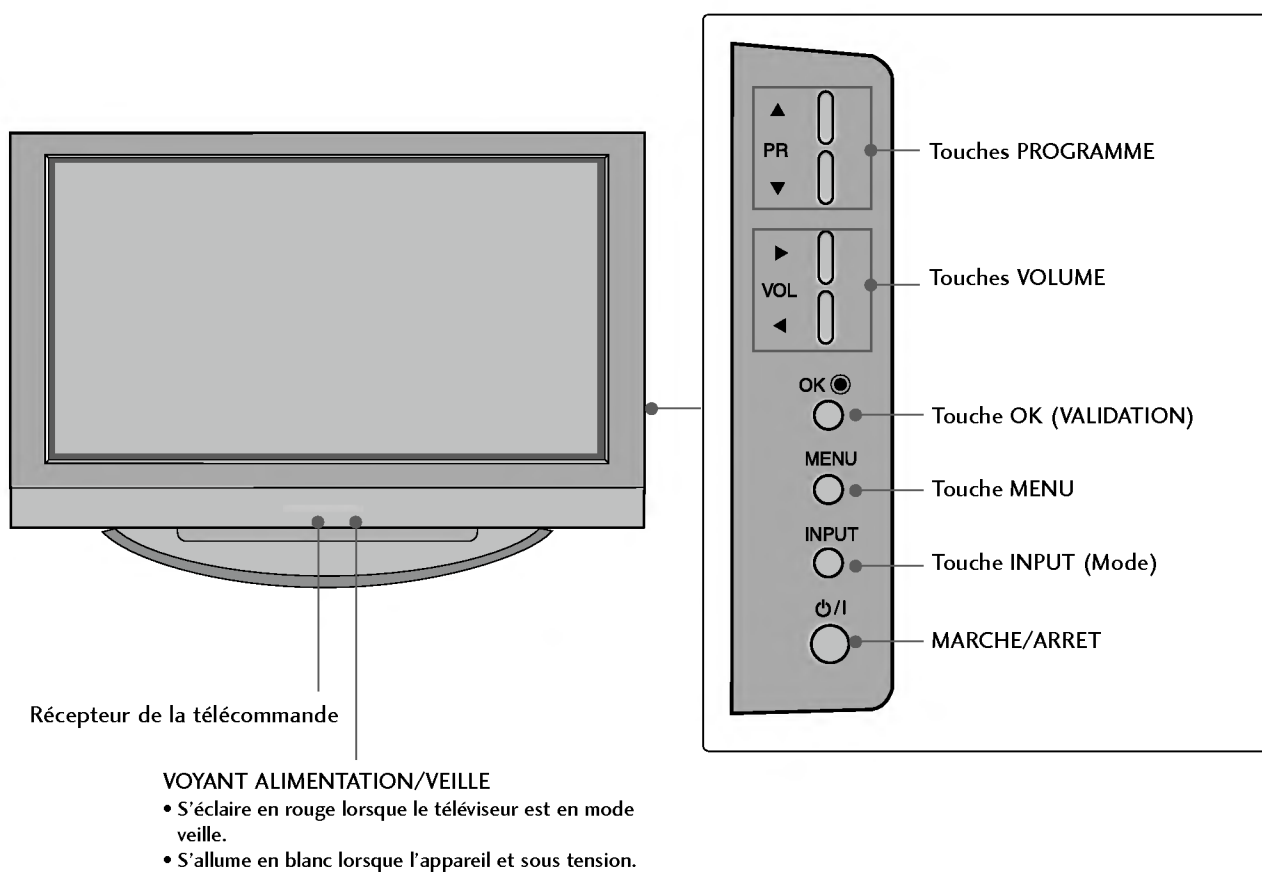

INTRODUCTION

OPTIONS DE CONNEXION

Panneau avant des modèles de téléviseur 42PC1RV*, 42PC3RV*.

Panneau de connexion arrière

INTRODUCTION

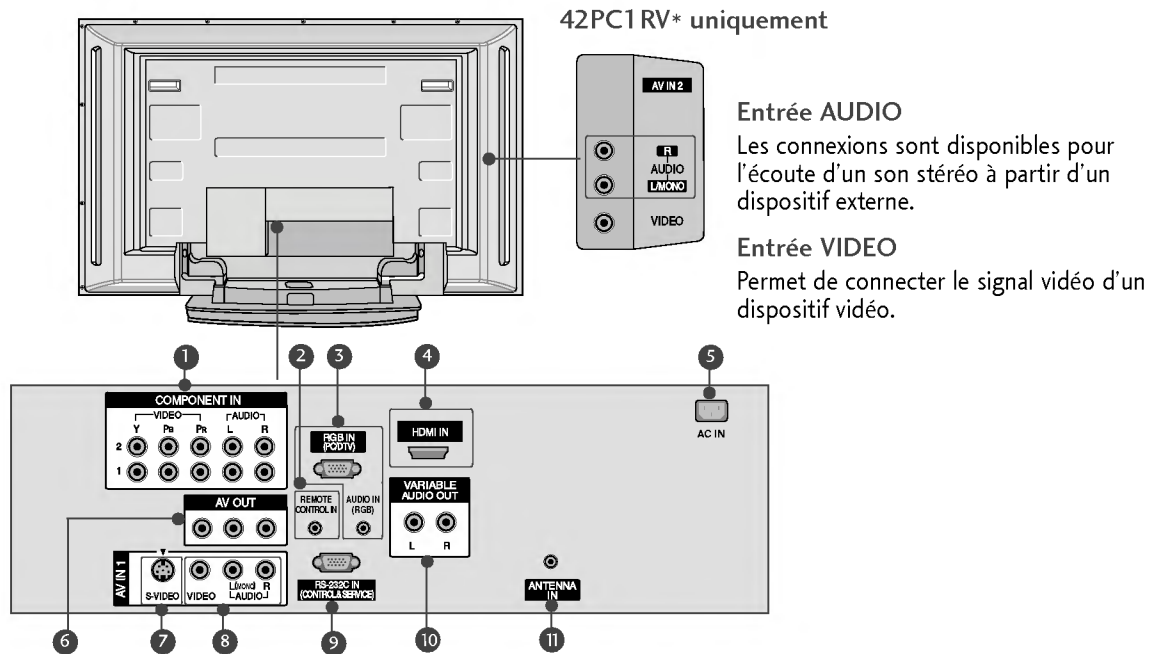

- 1** Entrée Component 1/2
Connectez votre télécommande câblée à ce port.
- 2** Port de la télécommande
Connect your wired remote control here.
- 3** Entrée RGB/Audio
Raccordez la prise de sortie du moniteur d'un ordinateur au port d'entrée approprié.
- 4** Entrée HDMI
Connectez le signal HDMI au port HDMI à l'aide du câble HDMI.
- 5** Prise du cordon d'alimentation
Ce téléviseur fonctionne en alimentation en alternatif (CA). La tension est indiquée à la section Spécifications. Ne jamais faire fonctionner le téléviseur en courant continu (CC).
- 6** Sortie AV
Raccordez le téléviseur supplémentaire ou le moniteur à la prise AV OUT du téléviseur.
- 7** Entrée S-Video
Raccordez la sortie S-Video d'un périphérique S-VIDEO.
- 8** Prises d'entrée Audio/Vidéo
Raccordez la sortie audio/vidéo d'un périphérique externe à ces prises.
- 9** Port d'entrée RS-232C (CONTRÔLE & SERVICE)
Raccordez le port de série des périphériques de contrôle à la prise RS-232C.
- 10** Sortie Variable Audio
Raccordez un amplificateur externe ou un caisson de graves à votre système son surround.
- 11** Entrée antenne
Connectez des signaux numériques en liaison radio à cette prise.

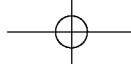

Ce manuel explique les fonctions disponibles sur les modèles de téléviseur 26LC2R*, 32LC2R*.

- Le schéma ci-dessous est une représentation simplifiée du panneau avant. Le matériel représenté peut être quelque peu différent de votre téléviseur.

Commandes du panneau avant

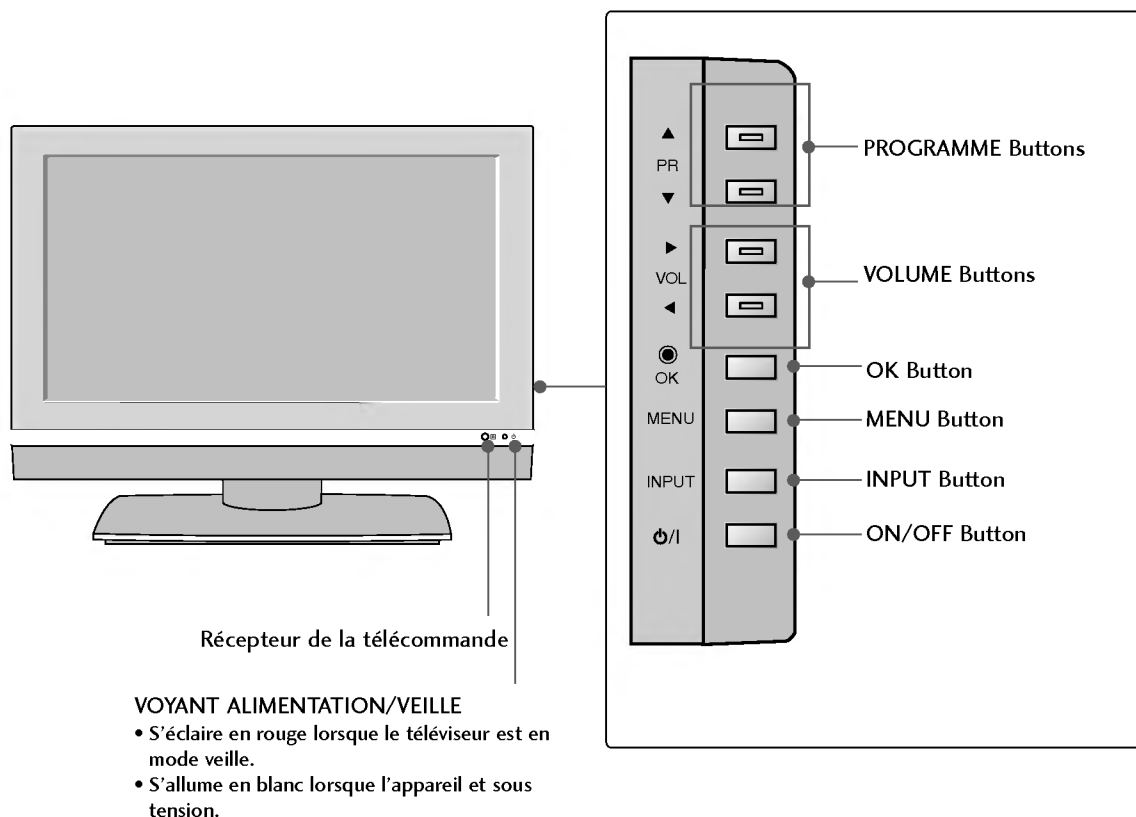

OPTIONS DE CONNEXION

Panneau avant des modèles de téléviseur 26LC2R*.

Panneau de connexion arrière

INTRODUCTION

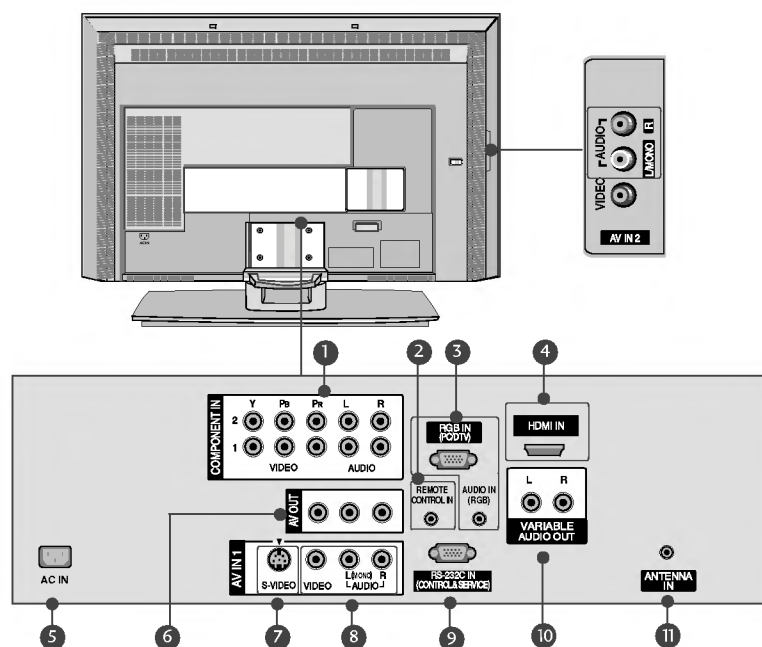

Entrée AUDIO

Les connexions sont disponibles pour l'écoute d'un son stéréo à partir d'un dispositif externe.

Entrée VIDEO

Permet de connecter le signal vidéo d'un dispositif vidéo.

- 1** Entrée Component 1/2
Connectez votre télécommande câblée à ce port.
- 2** Port de la télécommande
Connect your wired remote control here.
- 3** Entrée RGB/Audio
Raccordez la prise de sortie du moniteur d'un ordinateur au port d'entrée approprié.
- 4** Entrée HDMI
Connectez le signal HDMI au port HDMI à l'aide du câble HDMI.
- 5** Prise du cordon d'alimentation
Ce téléviseur fonctionne en alimentation en alternatif (CA). La tension est indiquée à la section Spécifications. Ne jamais faire fonctionner le téléviseur en courant continu (CC).
- 6** Sortie AV
Raccordez le téléviseur supplémentaire ou le moniteur à la prise AV OUT du téléviseur.
- 7** Entrée S-Video
Raccordez la sortie S-Video d'un périphérique S-VIDEO.
- 8** Prises d'entrée Audio/Vidéo
Raccordez la sortie audio/vidéo d'un périphérique externe à ces prises.
- 9** Port d'entrée RS-232C (CONTRÔLE & SERVICE)
Raccordez le port de série des périphériques de contrôle à la prise RS-232C.
- 10** Sortie Variable Audio
Raccordez un amplificateur externe ou un caisson de graves à votre système son surround.
- 11** Entrée antenne
Connectez des signaux numériques en liaison radio à cette prise.

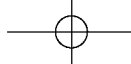

Panneau avant des modèles de téléviseur 32LC2R*.

Panneau de connexion arrière

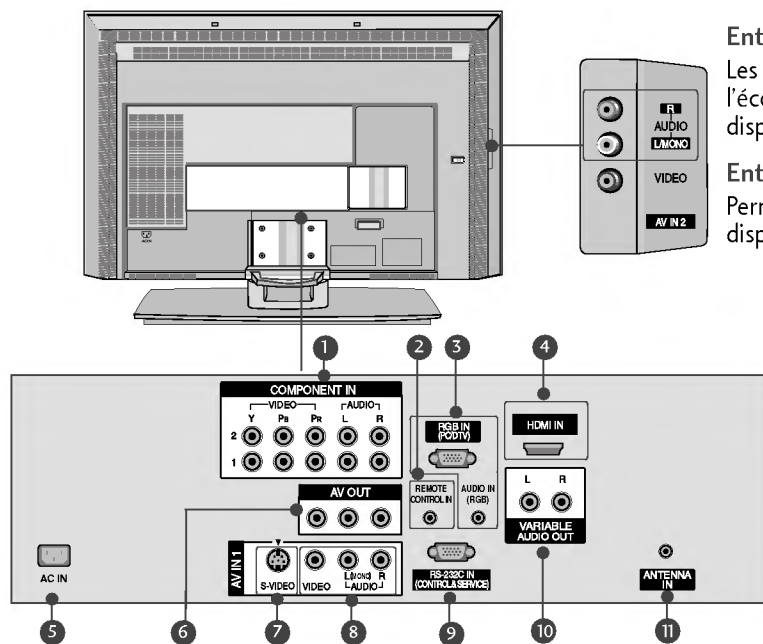

Entrée AUDIO

Les connexions sont disponibles pour l'écoute d'un son stéréo à partir d'un dispositif externe.

Entrée VIDEO

Permet de connecter le signal vidéo d'un dispositif vidéo.

- 1 **Entrée Component 1/2**
Connectez votre télécommande câblée à ce port.
- 2 **Port de la télécommande**
Connect your wired remote control here.
- 3 **Entrée RGB/Audio**
Raccordez la prise de sortie du moniteur d'un ordinateur au port d'entrée approprié.
- 4 **Entrée HDMI**
Connectez le signal HDMI au port HDMI à l'aide du câble HDMI.
- 5 **Prise du cordon d'alimentation**
Ce téléviseur fonctionne en alimentation en alternatif (CA). La tension est indiquée à la section Spécifications. Ne jamais faire fonctionner le téléviseur en courant continu (CC).
- 6 **Sortie AV**
Raccordez le téléviseur supplémentaire ou le moniteur à la prise AV OUT du téléviseur.
- 7 **Entrée S-Video**
Raccordez la sortie S-Video d'un périphérique S-VIDEO.
- 8 **Prises d'entrée Audio/Video**
Raccordez la sortie audio/vidéo d'un périphérique externe à ces prises.
- 9 **Port d'entrée RS-232C (CONTRÔLE & SERVICE)**
Raccordez le port de série des périphériques de contrôle à la prise RS-232C.
- 10 **Sortie Variable Audio**
Raccordez un amplificateur externe ou un caisson de graves à votre système son surround.
- 11 **Entrée antenne**
Connectez des signaux numériques en liaison radio à cette prise.

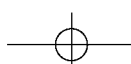

INTRODUCTION

FONCTIONS DES TOUCHES DE LA TÉLÉCOMMANDE

Lorsque vous utilisez la télécommande, dirigez-la vers le capteur de la télécommande du téléviseur.

INTRODUCTION



POWER Permet de mettre l'appareil sous tension lorsqu'il est en mode veille et de le mettre hors tension pour passer en mode veille.

TV INPUT Cette touche permet de revenir au mode TV à partir de n'importe quel mode. Pour allumer le téléviseur lorsqu'il est en mode veille.

INPUT Si vous appuyez une fois sur cette touche, le mode OSD s'affichera à l'écran comme indiqué sur le schéma ci-contre. Appuyez sur les touches ▲ / ▼ puis sur la touche OK pour sélectionner la source d'entrée de votre choix (TV, AV (42PC3RV*), AV1, AV2 (sauf 42PC3RV*), Component 1, Component 1, RGB, ou HDMI). Pour allumer le téléviseur lorsqu'il est en mode veille.

ARC Permet de sélectionner le format d'image de votre choix.

Réglage de la luminosité Permet de régler la luminosité de l'écran.
Si vous souhaitez rétablir les paramètres de luminosité par défaut, changez la source du mode.

PIP L'image secondaire passe en mode PIP, DW.

SIZE Ajuste la taille de la sous-image.

POSITION Permet de déplacer l'image incrustée.

PIP PR - / + Sélectionne un programme pour la sous-image.

PIP INPUT Permet de sélectionner le mode d'incrustation.

Coloured buttons Ces touches sont utilisées pour le télétexte (uniquement pour les modèles **TÉLÉTEXT**) ou pour l'**Édition des programmes**.

TOUCHES VCR/DVD Commande certains magnétoscopes ou lecteurs DVD lorsque vous avez déjà sélectionné la touche de mode DVD ou magnétoscope.

EXIT Efface tous les affichages à l'écran et retourne au mode de visionnage du téléviseur à partir de n'importe quel menu.

LIST Affiche la liste des programmes.

MENU Permet de sélectionner un menu.

I/II Permet de sélectionner la sortie du son.

SLEEP Permet d'activer la mise en veille.

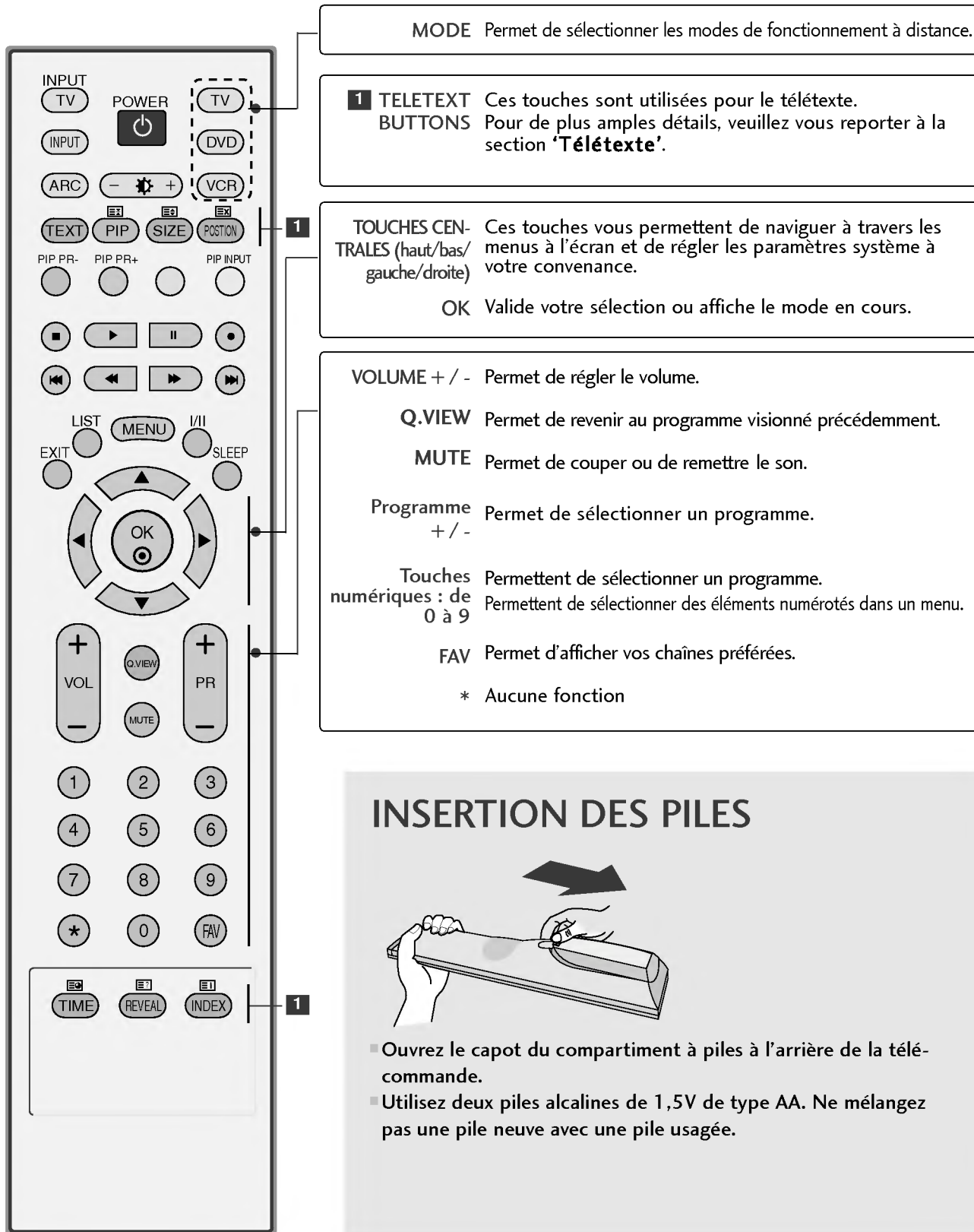

INSERTION DES PILES

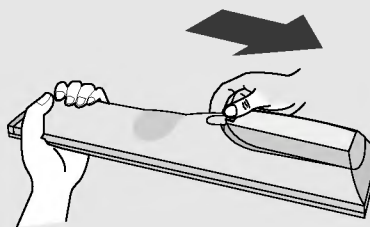

- Ouvrez le capot du compartiment à piles à l'arrière de la télécommande.
- Utilisez deux piles alcalines de 1,5V de type AA. Ne mélangez pas une pile neuve avec une pile usagée.

INSTALLATION

MISE EN PLACE DU SOCLE

- Cette fonction n'est pas disponible pour tous les modèles.

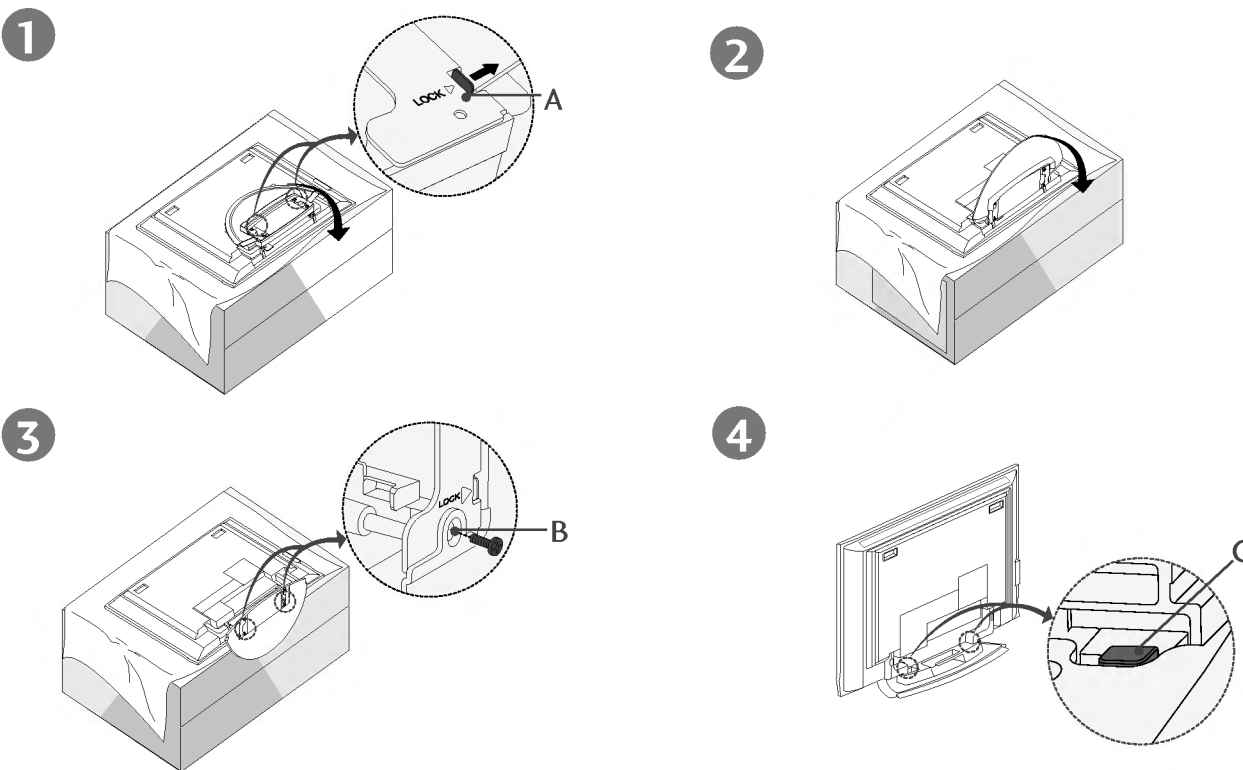

- Placez le téléviseur écran face au sol sur un tissu, comme indiqué dans le schéma 1. Avant de déplier le socle, assurez-vous que les deux systèmes de verrouillage (A) situés sous le socle sont positionnés vers l'extérieur.
- Tirez le socle comme indiqué dans les schémas 2 et 3. Après avoir déplié le socle, insérez les vis dans les orifices (B) situés sous le socle, puis serrez-les.
- Lors du raccordement des câbles au téléviseur, veillez à ne pas désenclencher le verrou (C). Le téléviseur pourrait tomber et vous risqueriez de vous blesser ou d'endommager le téléviseur.

! REMARQUE

Le matériel représenté peut être quelque peu différent de votre téléviseur.

Pour retirer le socle

Retirez d'abord les vis (B) situées sous le socle. Tirez ensuite sur les deux crochets (D) situés sous le socle et pliez le socle à l'intérieur du téléviseur.

Une fois le socle rangé dans le téléviseur, verrouillez les deux crochets (A) en les positionnant vers l'extérieur.

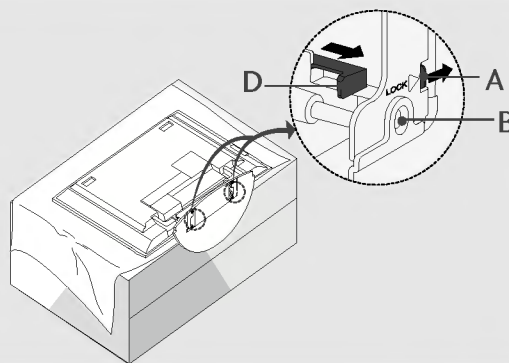

INSTALLATION DU SOCLE (32LC2R* uniquement)

- 1 Placez le téléviseur écran face au sol sur une surface protégée afin de ne pas endommager l'écran.

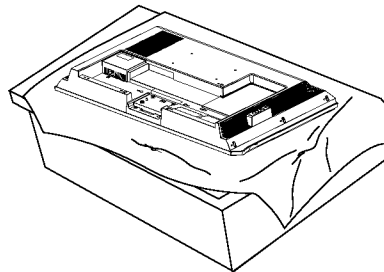

- 2 Placez le socle sur le téléviseur comme indiqué dans le schéma ci-dessous.

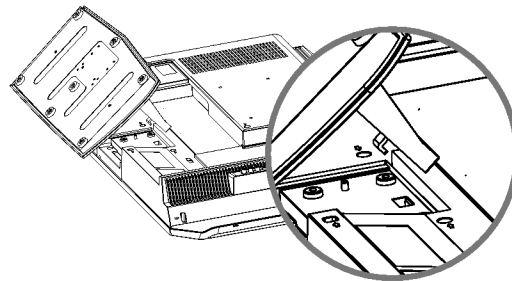

- 3 Insérez 4 boulons dans les orifices prévus à cet effet situés à l'arrière du téléviseur.

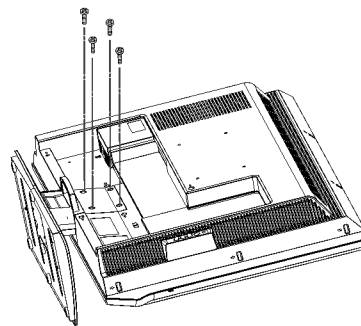

INSTALLATION

CONNEXION DE BASE (42PC1RV*, 42PC3RV*)

- Selon le type de socle, il est possible de disposer les câbles de deux manières différentes.

Support type 1

Reportez-vous aux schémas ci-dessous.

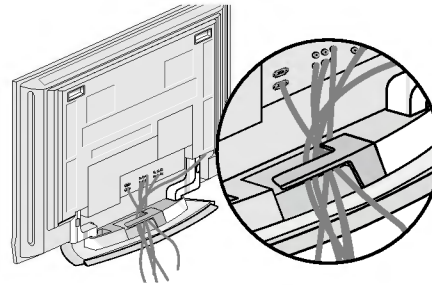

INSTALLATION

Support type 2

- 1 Tenez le PROTÈGE-CÂBLES avec vos deux mains et tirez-le comme indiqué.

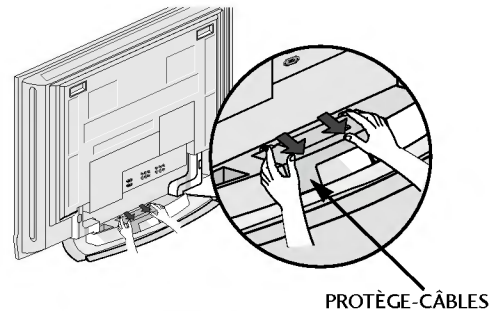

- 2 Raccordez les câbles.
Pour raccorder d'autres équipements, reportez-vous à la section Branchements d'un équipement externe.

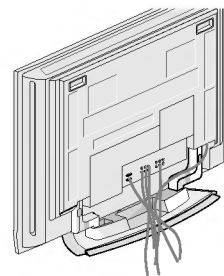

- 3 Remplacez le PROTÈGE-CÂBLES comme indiqué.

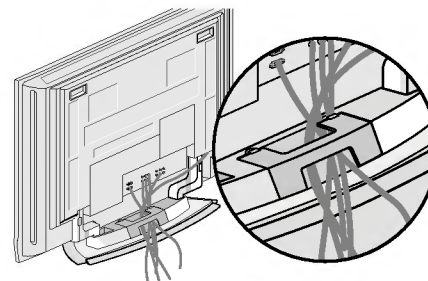

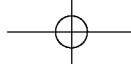

CONNEXION DE BASE (26LC2R*, 32LC2R* uniquement)

- 1 Raccordez les câbles.
Après avoir soigneusement raccordé les câbles, disposez-les dans le support prévu à cet effet.

Pour raccorder d'autres équipements, reportez-vous à la section Raccordement d'un équipement externe.

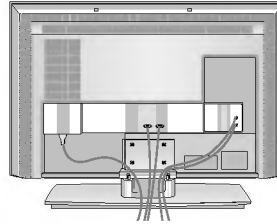

- 2 Remplacez le PROTÈGE-CÂBLES comme indiqué.

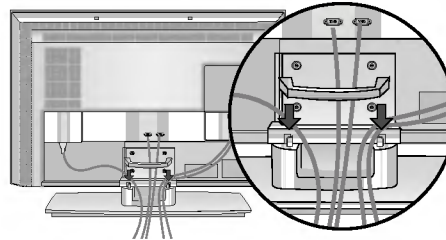

- 3 Regroupez les câbles à l'aide de l'attache de fixation fournie.

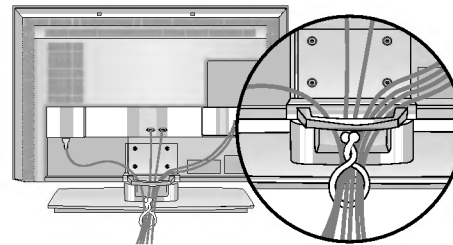

COMMENT RETIRER LE PROTÈGE-CÂBLES ?

Tenez le **PROTÈGE-CÂBLES** avec les deux mains, puis tirez-le vers le haut.

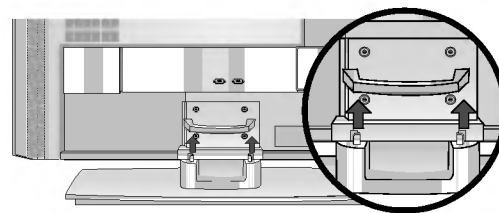

! REMARQUE

- Lorsque vous déplacez l'appareil, ne le tenez pas par le PROTÈGE-CÂBLES.
- Si l'appareil tombe, vous risquez de vous blesser ou d'endommager l'appareil.

INSTALLATION

- Vous pouvez installer ce téléviseur sur le mur, sur un bureau, etc.
- Le téléviseur est conçu pour être installé à l'horizontale.

MISE À LA TERRE

Assurez-vous de raccorder ce téléviseur à la terre afin d'éviter les chocs électriques. Si la mise à la terre n'est pas possible, demandez à un électricien qualifié d'installer un disjoncteur indépendant. N'essayez pas de mettre cet appareil à la terre en le raccordant à des câbles téléphoniques, à un paratonnerre ou à des tuyaux de gaz.

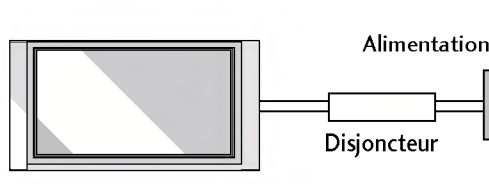

INSTALLATION

Installation du socle

Afin de permettre une aération suffisante, l'espace minimum requis est de 10 cm de chaque côté et derrière le mur.

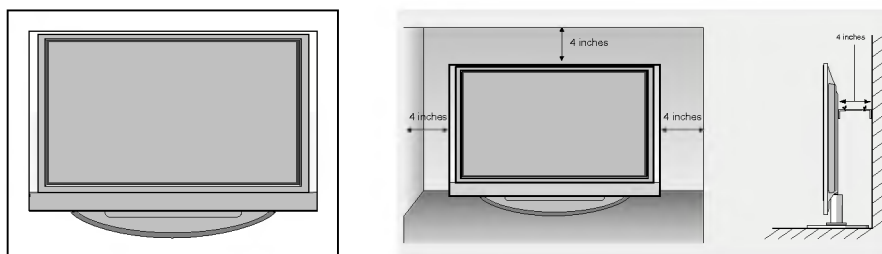

Montage au mur : Installation horizontale

Afin de permettre une aération suffisante, l'espace minimum requis est de 10 cm de chaque côté et derrière le mur. Vous trouverez les instructions détaillées de l'installation chez votre revendeur ; reportez-vous également au Guide de configuration et d'installation de l'interface de montage au mur.

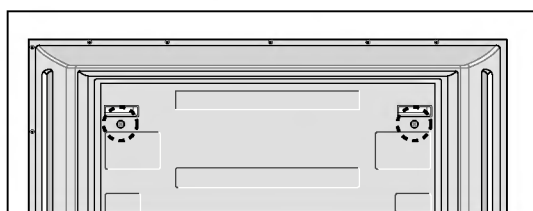
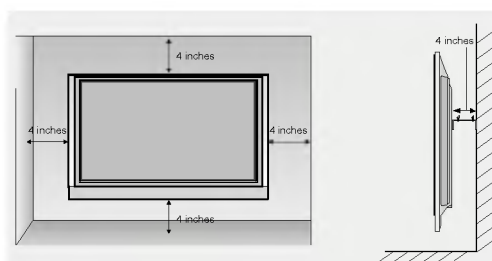
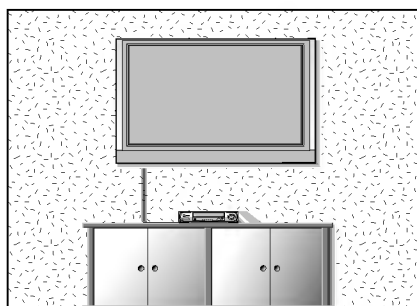

<Pour les modèles 42PC1RV*, 42PC3RV*>
Retirez les vis situées à l'arrière du téléviseur avant d'installer le support de fixation murale.

COMMENT FIXER LE SYSTÈME DE MONTAGE AU MUR POUR ÉVITER LA CHUTE DU TÉLÉVISEUR

- Afin d'éviter les accidents et les dégâts causés par la chute du téléviseur, installer celui-ci assez près du mur pour qu'il ne tombe pas lorsqu'il est poussé vers l'arrière et suivre les instructions illustrées ci-dessous montrant comment le fixer au mur pour éviter les chutes en avant. Veiller à ce que les enfants ne se suspendent pas au téléviseur et ne tentent pas de monter dessus.

42PC1RV*, 42PC3RV*

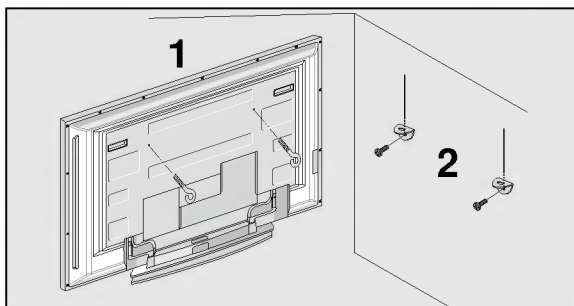

26LC2R*, 32LC2R*

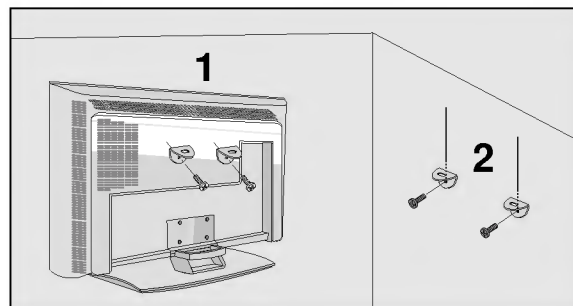

- 1 Utilisez les boulons à œil ou les supports/boulons du téléviseur pour fixer l'appareil au mur, comme indiqué dans l'illustration ci-dessous. (Si avant d'insérer les boulons de l'appareil, ceux-ci sont déjà placés dans la position des boulons à œil, déserrez-les.)
* Insérez les boulons à œil ou les supports/boulons du téléviseur, puis serrez-les solidement dans les orifices supérieurs.
- 2 Fixez les supports muraux à l'aide des boulons (non fournis avec l'appareil, vendus séparément). Ajustez la hauteur du support fixé au mur.

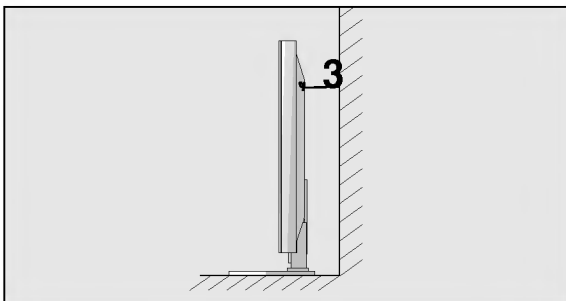

- 3 Utiliser une corde solide (non fournie avec l'appareil, à acheter séparément) pour attacher l'appareil. Pour plus de sécurité, la corde doit être à l'horizontale entre le mur et l'appareil.

! REMARQUE

- ▶ Retirer la corde avant de déplacer l'appareil.
- ▶ Utiliser un support ou un meuble assez grand et solide pour la taille et le poids de l'appareil.
- ▶ Pour utiliser l'appareil en toute sécurité, veiller à ce que le support fixé au mur soit de la même hauteur que l'appareil.

RACCORDEMENTS ET CONFIGURATION

- Ne jamais brancher le cordon d'alimentation avant d'avoir terminé de raccorder tous les équipements pour ne pas endommager l'appareil.

RACCORDEMENT À UNE ANTENNE

- Afin d'obtenir la meilleure qualité d'image, réglez la direction de l'antenne.
- Le câble et le convertisseur d'antenne ne sont pas fournis.

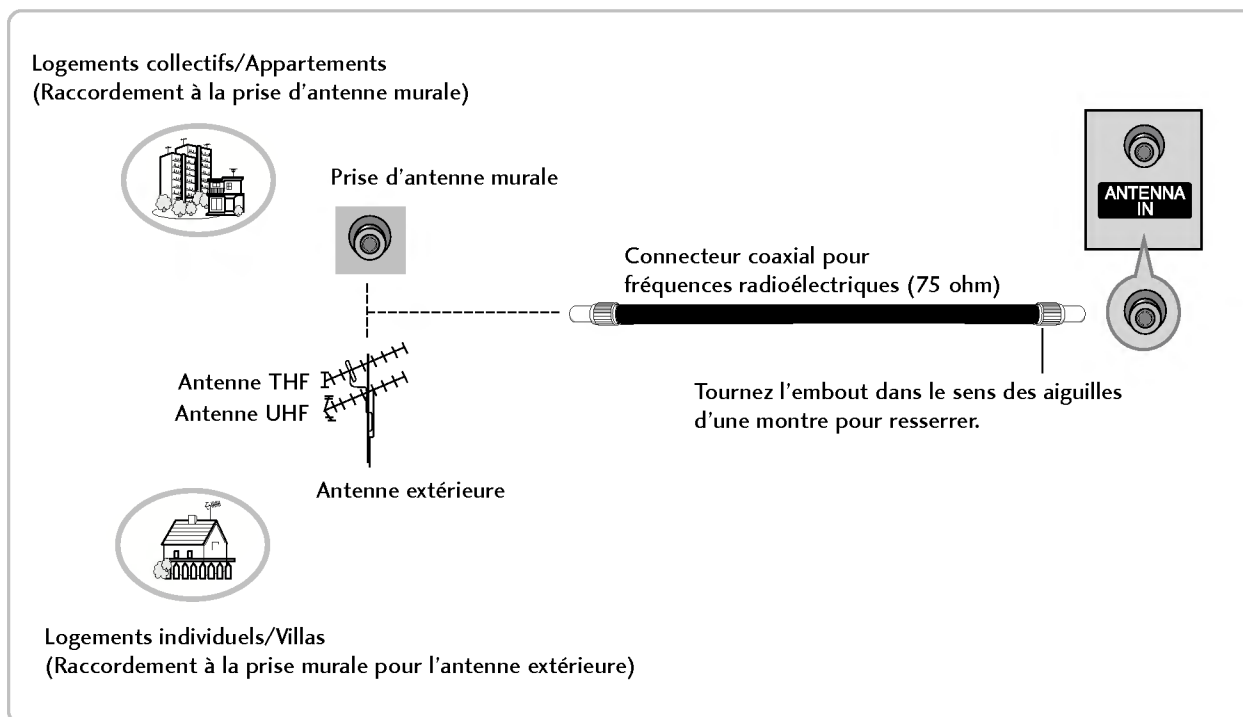

- Pour recevoir une image de meilleure qualité dans les zones où les signaux se reçoivent mal, installez sur l'antenne un amplificateur de signaux comme indiqué sur le schéma de droite.
- Pour acheminer le signal dans deux branchements de télévision, veuillez utiliser un diviseur.

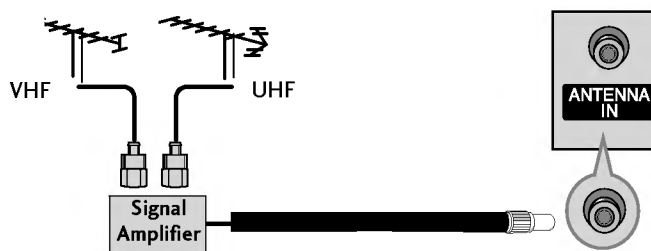

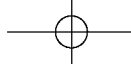

BRANCHEMENT D'UN MAGNÉTOSCOPE

- Afin d'éviter de possibles interférences, veillez à laisser une distance suffisante entre le magnéto-scope et le téléviseur.
- Tout particulièrement dans le cas de l'image figée d'un magnéto-scope. Il se peut que l'utilisation du format 4:3 entraîne une rémanence de l'image sur l'écran.
- Cette partie de la section RACCORDEMENTS ET CONFIGURATION utilise les exemples des modèles 42PC1RV*, 42PC3RV*.

Raccordement avec un câble d'antenne

- 1 Raccordez la prise **ANT OUT** du magnéto-scope à la prise **ANTENNA IN** du téléviseur.
- 2 Raccordez le câble d'antenne à la prise **ANT IN** du magnéto-scope.
- 3 Appuyez sur la touche **PLAY** (LECTURE) du magnéto-scope, puis trouvez le canal adéquat entre le téléviseur et le magnéto-scope pour pouvoir regarder la télévision.

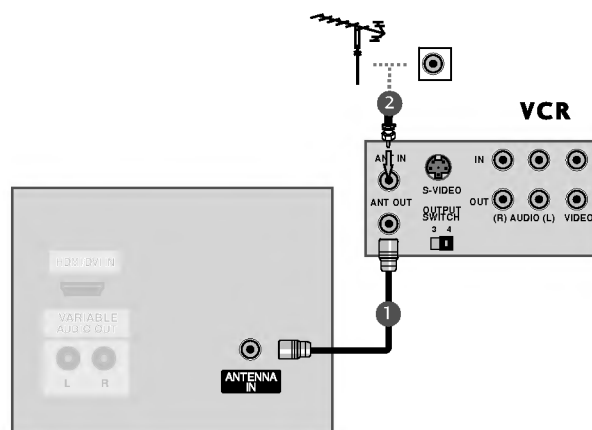

Raccordement avec un câble RCA

- 1 Raccordez les câbles **AUDIO/VIDEO** du magnéto-scope aux prises **AUDIO/VIDÉO** du téléviseur. Veuillez respecter les couleurs des prises : (Vidéo =jaune, Audio gauche =blanc et Audio droit =rouge).
- 2 Insérez une cassette vidéo dans le magnéto-scope, puis appuyez sur la touche **PLAY** du magnéto-scope (reportez-vous au Mode d'emploi du magnéto-scope).
- 3 Sélectionnez la source d'entrée **AV** ou **AV1** à l'aide de la touche **INPUT** de la télécommande.
-Si vous êtes connectés sur la prise **AV IN2** située sur le panneau avant, sélectionnez la source d'entrée **AV2**. (sauf 42PC3RV*)

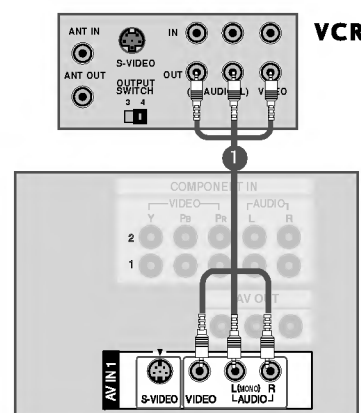

! REMARQUE

- Si vous avez un magnéto-scope mono, raccordez le câble audio du magnéto-scope à la prise **AUDIO L/MONO** du téléviseur.

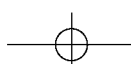

RACCORDEMENTS ET CONFIGURATION

BRANCHEMENT D'UN MAGNÉTOSCOPE

Raccordement avec un câble S-Video

- 1 Raccordez la prise de sortie **S-VIDEO** du magnétoscope à la prise d'entrée **S-VIDEO** du téléviseur. Lorsque vous raccordez un magnétoscope S-Video à la prise S-Video, la qualité de l'image est nettement améliorée.
- 2 Raccordez le câble audio depuis le magnétoscope jusqu'aux prises **AUDIO** situées du téléviseur.
- 3 Insérez une cassette vidéo dans le magnétoscope, puis appuyez sur la touche **PLAY** (LECTURE) du magnétoscope (reportez-vous au Mode d'emploi du magnétoscope).
- 4 Sélectionnez la source d'entrée **AV** ou **AV1** à l'aide de la touche **INPUT** de la télécommande.

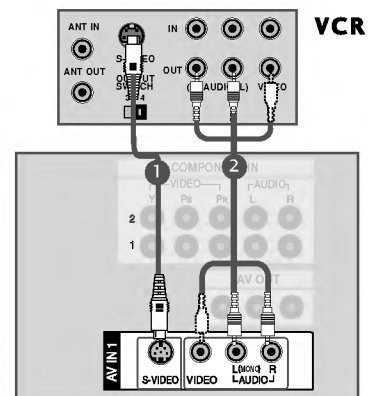

! REMARQUE

- Si les prises S-VIDEO et VIDEO ont été raccordées simultanément au magnétoscope S-VHS, seul le signal S-VIDEO peut être reçu.

BRANCHEMENTS D'UN ÉQUIPEMENT EXTERNE

- 1 Raccordez les câbles **AUDIO/VIDÉO** du magnéto-scope aux prises **AUDIO/VIDÉO** du téléviseur. Veuillez respecter les couleurs des prises : (Vidéo = jaune, Audio gauche = blanc et Audio droit = rouge).
- 2 Sélectionnez la source d'entrée **AV2** à l'aide de la touche **INPUT** de la télécommande. (sauf 42PC3R*)
 - Si vous êtes connectés sur la prise **AV IN1** située sur le panneau avant, sélectionnez la source d'entrée **AV1**.
 - Si vous êtes connectés sur la prise **AV IN** située sur le panneau avant, sélectionnez la source d'entrée **AV**. (sauf 42PC3R*)
- 3 Faites fonctionner la source externe correspondante. Reportez-vous au guide de fonctionnement de la source externe.

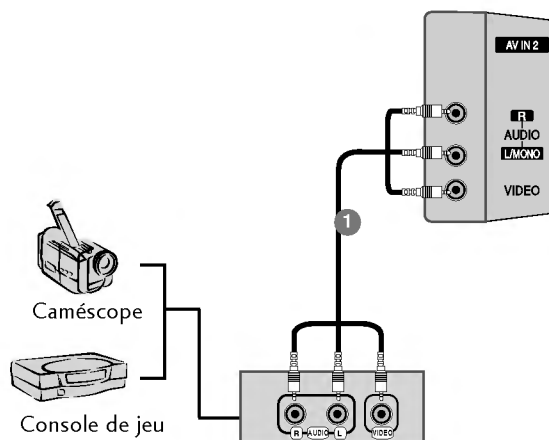

RACCORDEMENTS ET CONFIGURATION

BRANCHEMENT D'UN DVD

Raccordement avec un câble Composante

- 1 Raccordez les prises de sortie vidéo (Y, PB, PR) du DVD sur les prises d'entrée **COMPONENT IN VIDEO** du téléviseur.
- 2 Raccordez les sorties audio du DVD aux prises d'entrée **COMPONENT IN AUDIO** du téléviseur.
- 3 Mettez votre lecteur DVD sous tension, puis insérez un DVD.
- 4 Sélectionnez la source d'entrée **Component1** ou **Component2** à l'aide de la touche **INPUT** de la télécommande.
- 5 Reportez-vous au Manuel du lecteur DVD pour suivre les instructions de fonctionnement.

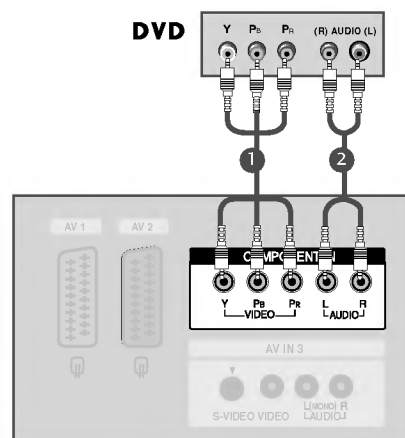

! REMARQUE

- **Entrées vidéo composante**
Vous pouvez améliorer la qualité de l'image en branchant le lecteur DVD sur les entrées vidéo composante, comme illustré ci-dessous.

Entrées vidéo composante du téléviseur	Y	P _B	P _R
Sorties vidéo du lecteur DVD	Y	P _B	P _R
	Y	B-Y	R-Y
	Y	P _B	P _R

Raccordement avec un câble S-Video

- 1 Raccordez la prise de sortie S-VIDEO du DVD à la prise d'entrée S-VIDEO du téléviseur.
- 2 Raccordez les prises de sortie audio du DVD aux prises d'entrée AUDIO du téléviseur.
- 3 Mettez votre lecteur DVD sous tension, puis insérez un DVD.
- 4 Sélectionnez la source d'entrée **AV1** à l'aide de la touche **INPUT** de la télécommande.
- 5 Reportez-vous au mode d'emploi du lecteur DVD pour suivre les instructions de fonctionnement.

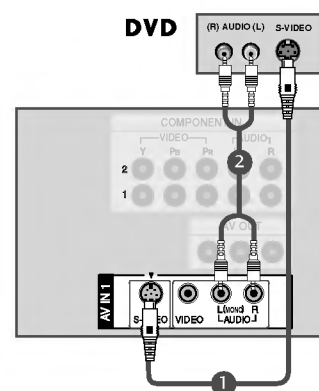

Raccordement avec un câble HDMI

- 1 Raccordez la prise de sortie HDMI du DVD à la prise d'entrée **HDMI IN** du téléviseur.
- 2 Sélectionnez la source d'entrée **HDMI** à l'aide de la touche **INPUT** de la télécommande
- 3 Reportez-vous au mode d'emploi du lecteur DVD pour suivre les instructions de fonctionnement.

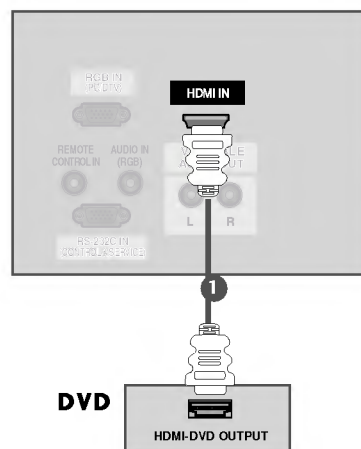

! REMARQUE

- ▶ Si vous utilisez un câble HDMI, le téléviseur peut recevoir simultanément des signaux audio et vidéo.
- ▶ Si le DVD prend en charge la fonction Auto HDMI, la résolution de sortie du DVD sera automatiquement réglée sur 1280x720p.
- ▶ Si le DVD ne prend pas en charge la fonction Auto HDMI, vous devez régler correctement la résolution de sortie. Pour obtenir une qualité d'image optimale, réglez la résolution de sortie du DVD sur 1280x720p.

RACCORDEMENTS ET CONFIGURATION

BRANCHEMENT D'UN STB (BOÎTIER DÉCODEUR)

Raccordement avec un câble Composante

- 1 Raccordez les prises de sortie vidéo (Y, PB, PR) du DVD sur les prises d'entrée **COMPONENT IN VIDEO** du téléviseur.
- 2 Raccordez les sorties audio du DVD aux prises d'entrée **COMPONENT IN AUDIO** du téléviseur.
- 3 Allumez le boîtier décodeur numérique (reportez-vous au Mode d'emploi du boîtier décodeur numérique).
- 4 Sélectionnez la source d'entrée **Component1** ou **Component2** à l'aide de la touche **INPUT** de la télécommande.

Boîtier décodeur numérique

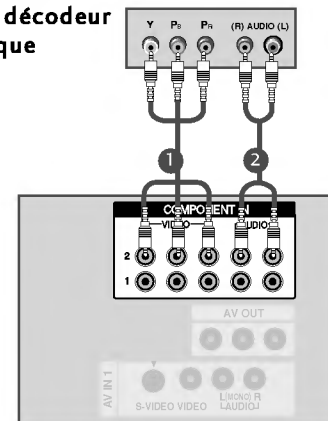

! REMARQUE

Signal	Component	RGB-DTV	HDMI
480i/576i	Oui	Non	Non
480p/576p/720p/1080i	Oui	Oui	Non

Raccordement avec un câble HDMI à DVI

- 1 Raccordez la prise de sortie DVI du boîtier décodeur numérique à la prise d'entrée **HDMI IN** du téléviseur.
- 2 Raccordez les câbles audio du boîtier décodeur numérique à la prise **AUDIO IN (RGB)** du téléviseur.
- 3 Allumez le boîtier décodeur numérique (reportez-vous au Mode d'emploi du boîtier décodeur numérique).
- 4 Sélectionnez la source d'entrée **HDMI** à l'aide de la touche **INPUT** de la télécommande.

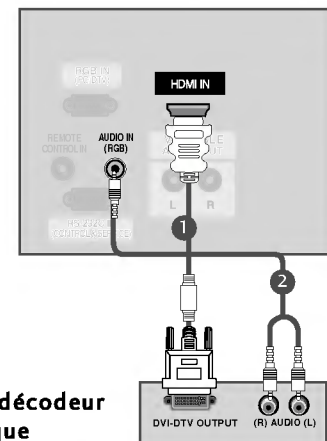

Boîtier décodeur numérique

! REMARQUE

- ▶ Si vous utilisez un câble HDMI, le téléviseur peut recevoir simultanément des signaux audio et vidéo.
- ▶ Si le boîtier décodeur numérique prend en charge la fonction Auto HDMI, la résolution de sortie du boîtier décodeur numérique sera automatiquement réglée sur 1280x720p.
- ▶ Si le boîtier décodeur numérique ne prend pas en charge la fonction Auto HDMI, vous devez régler correctement la résolution de sortie. Pour obtenir une qualité d'image optimale, réglez la résolution de sortie du boîtier décodeur numérique sur 1280x720p.

Raccordement avec un câble D-sub à 15 broches

- 1 Raccordez la prise de sortie RGB du boîtier décodeur numérique à la prise d'entrée **RGB IN (PC/DTV)** du téléviseur.
- 2 Raccordez les prises de sortie audio du boîtier décodeur numérique à la prise **AUDIO IN (RGB)** du téléviseur.
- 3 Allumez le boîtier décodeur numérique. (reportez-vous au mode d'emploi du boîtier décodeur numérique).
- 4 Sélectionnez la source d'entrée **RGB-DTV** à l'aide de la touche **INPUT** de la télécommande.

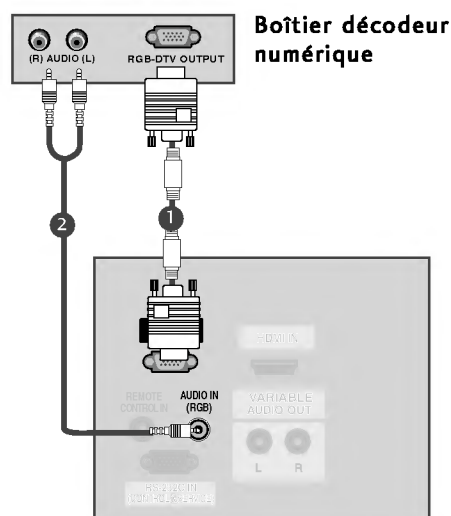

Raccordement avec un câble HDMI

- 1 Raccordez la prise de sortie HDMI du boîtier décodeur numérique à la prise d'entrée **HDMI IN** du téléviseur.
- 2 Sélectionnez la source d'entrée **HDMI** à l'aide de la touche **INPUT** de la télécommande.
- 3 Allumez le boîtier décodeur numérique (reportez-vous au Mode d'emploi du boîtier décodeur numérique).

Boîtier décodeur numérique

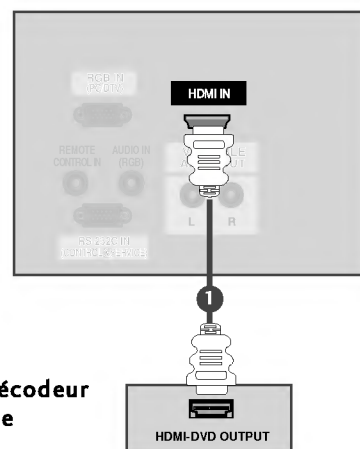

! REMARQUE

- ▶ Si le boîtier décodeur numérique est muni d'une sortie DVI et non d'une sortie HDMI, il est nécessaire d'effectuer un raccordement audio indépendant.
- ▶ Si le boîtier décodeur numérique prend en charge la fonction Auto DVI, la résolution de sortie du boîtier décodeur numérique sera automatiquement réglée sur 1280x720p.
- ▶ Si le boîtier décodeur numérique ne prend pas en charge la fonction Auto DVI, vous devez régler correctement la résolution de sortie. Pour obtenir une qualité d'image optimale, réglez la résolution de sortie du boîtier décodeur numérique sur 1280x720p.

RACCORDEMENTS ET CONFIGURATION

BRANCHEMENT D'UN PC

- Ce téléviseur comprend la fonction Plug and Play, ce qui signifie que l'ordinateur s'adapte automatiquement aux paramètres du téléviseur.

Raccordement avec un câble D-sub à 15 broches

- 1 Branchez le téléviseur sur le PC à l'aide du câble PC.
- 2 Raccordez les prises de sortie audio de l'ordinateur à la prise **AUDIO IN (RGB)** du téléviseur.
- 3 Allumez l'ordinateur et le téléviseur.
- 4 Sélectionnez la source d'entrée **RGB [PC]** à l'aide de la touche **INPUT** de la télécommande.

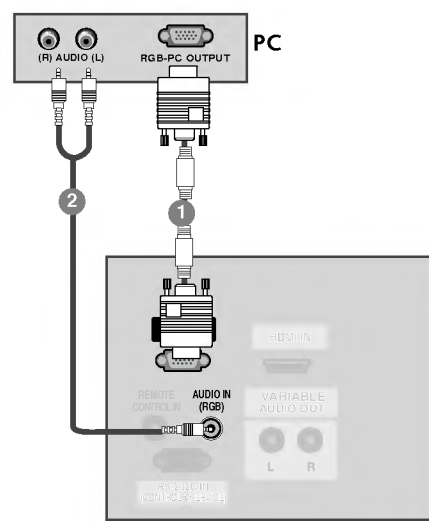

! REMARQUE

- 1 Pour bénéficier d'un son et d'une image exceptionnels, raccordez l'ordinateur au téléviseur.
- 2 Évitez l'affichage prolongé d'une image figée à l'écran. L'image figée pourrait s'incruster sur l'écran. Utilisez un économiseur d'écran.
- 3 Raccordez l'ordinateur au port RGB INPUT(PC INPUT) du téléviseur ; changez la résolution de sortie de l'ordinateur.
- 4 Il est possible que du bruit apparaisse selon la résolution, le contraste ou la luminosité en mode PC. Changez alors la résolution du mode PC, modifiez la fréquence de rafraîchissement ou réglez la luminosité et le contraste dans le menu, jusqu'à ce que l'image soit nette. Si la fréquence de rafraîchissement de la carte graphique de l'ordinateur ne peut pas être modifiée, changez la carte graphique de l'ordinateur ou demandez conseil au fabricant de la carte graphique.
- 5 La synchronisation des fréquences horizontale et verticale est de type séparé.
- 6 Nous vous recommandons d'utiliser les résolutions suivantes en mode PC : 640x480, 60Hz (42PC1RV*, 42PC3RV*) /1360x768, 60Hz (26LC2R*, 32LC2R*); elles offrent en effet la meilleure qualité d'image.
- 7 Si la résolution de l'ordinateur est réglée sur UXGA, aucune image ne s'affichera sur l'écran du téléviseur.
- 8 Raccordez le câble audio de l'ordinateur à l'entrée audio du téléviseur (les câbles audio ne sont pas fournis avec le téléviseur).
- 9 Si vous utilisez un câble RGB-PC trop long, du bruit peut se produire sur l'écran. Nous vous recommandons d'utiliser un câble inférieur à 5 mètres. Cela vous garantit une qualité d'image optimale.
- 10 Ce modèle n'est pas compatible avec HDMI [PC].

**Résolution d'affichage prise en charge (mode RGB[PC])
(26LC2R*/ 32LC2R*)**

Résolution	Fréquence horizontale(kHz)	Fréquence verticale(Hz)
640x350	31,5	70,8
720x400	31,5	70,8
640x480	31,5	59,9
800x600	37,9	60,3
1024x768	48,4	60,0
1280x768	47,8	59,9
1360x768	47,7	59,8
1366x768	47,7	59,8

**Résolution d'affichage prise en charge (mode RGB[PC])
(42PC1RV*/ 42PC3RV*)**

Résolution	Fréquence horizontale(kHz)	Fréquence verticale(Hz)
640x350	31,5	70,8
720x400	31,5	70,8
640x480	31,5	59,9
848x480	31,5	60,0
852x480	31,5	60,0
800x600	37,9	60,3
1024x768	48,4	60,0

RACCORDEMENTS ET CONFIGURATION

MISE SOUS TENSION DU TÉLÉVISEUR

Pour pouvoir utiliser toutes les fonctions du téléviseur, vous devez mettre celui-ci sous tension.

Mise sous tension du téléviseur

- 1 Vous devez tout d'abord raccorder correctement le cordon d'alimentation. Le téléviseur se met alors en mode de veille.
 - Pour allumer le téléviseur lorsque celui-ci est en mode de veille, appuyez sur la touche **⏻/I**, **INPUT** ou **PR ▲ / ▼** du téléviseur, ou appuyez sur **POWER**, **TV**, **INPUT**, **PR +/-** ou sur les touches **numériques (0~9)** de la télécommande.

Réglage du volume

- 1 Appuyez sur la touche **VOL +/-** pour régler le volume.
- 2 Si vous souhaitez couper le son, appuyez sur la touche **MUTE**. Vous pouvez annuler cette fonction en appuyant sur les touches **MUTE**, **VOL +/-** ou **I/II**.

Sélection des programmes

- 1 Appuyez sur la touche **PR +/-** ou sur les touches **NUMÉRIQUES** pour sélectionner un numéro de programme.

Sélection de la langue pour l'affichage écran

- Le menu peut être affiché à l'écran en mode de langue désirée. Il vous suffit de sélectionner la langue de votre choix, ce que nous vous conseillons de faire dès l'installation du téléviseur.

- 1 Appuyez plusieurs fois sur la touche **MENU** et la touche **▲ / ▼** pour sélectionner le menu **SPÉCIAL**.
- 2 Appuyer sur le bouton **▶** et sur le bouton **▲ / ▼** pour sélectionner la **Langue (Language)**.
- 3 Appuyer sur le bouton **▶** et sur le bouton **▲ / ▼** pour sélectionner la langue désirée. Toutes les indications à l'écran s'affichent dans la langue choisie.
- 4 Appuyez plusieurs fois sur la touche **OK**.
- 5 Appuyez sur la touche **EXIT** pour revenir sur l'image normale du téléviseur.

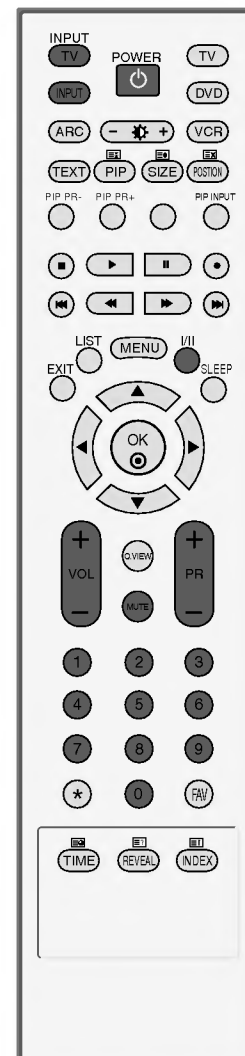

! REMARQUE

- ▶ Si vous décidez de partir en vacances, débranchez la prise de la prise murale.

FONCTIONS SPÉCIALES

PIP (IMAGE SUR IMAGE)

Le mode PIP vous permet de visionner en même temps deux modes différents (sources) sur l'écran de votre téléviseur. Une des deux sources affichera une image agrandie et l'autre un insert plus petit.

La fonction PIP est disponible sous les modes Component, RGB et HDMI. (Cependant, en mode Component la résolution 480i/576i n'est pas disponible.)

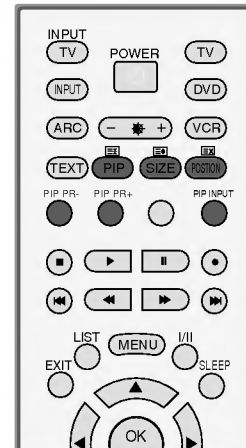

Visionnage en mode PIP

Appuyez sur la touche PIP pour accéder à l'image secondaire. Chaque fois que vous appuyez sur la touche PIP, les options PIP changent selon le schéma ci-dessous.

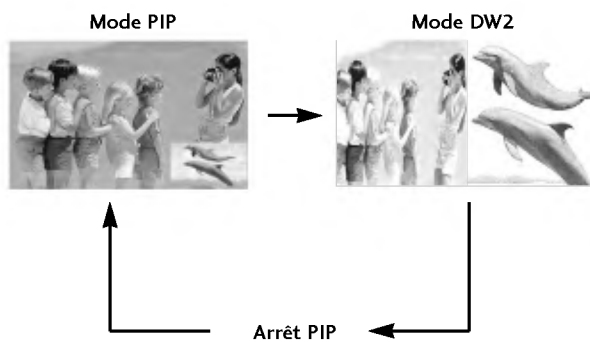

Sélection de chaîne de l'image secondaire

1. Appuyez sur les touches **PIP PR +/-** pour sélectionner une chaîne de l'image secondaire.

Le numéro de chaîne sélectionné s'affiche juste en dessous du numéro de chaîne de l'image principale.

FONCTIONS SPÉCIALES

PIP (IMAGE SUR IMAGE)

Sélection de la source d'entrée de l'image secondaire

Appuyez sur la touche **PIP INPUT** pour sélectionner la source d'entrée de l'image secondaire. Chaque fois que vous appuyez sur la touche **PIP INPUT**, chaque source d'entrée de l'image secondaire s'affiche. (Disponible en mode TV, AV1, AV2.)

Réglage de la taille de l'image secondaire (mode PIP uniquement)

Appuyez sur la touche **SIZE** pour régler le format de l'image secondaire. Si vous utilisez la touche **SIZE** sous le mode PIP, vous réglez l'image secondaire.

Déplacement de l'image secondaire (mode PIP uniquement)

Appuyez sur la touche **POSITION**. Si vous appuyez plusieurs fois sur la touche **POSITION**, l'image se déplace vers la gauche.

TÉLÉTEXTE

Cette fonction n'est pas disponible dans tous les pays.

La fonction Télétexte (ou Texte TOP) est disponible en option. Par conséquent, seuls les postes sur lesquels le système Télétexte a été installé peuvent recevoir les émissions télétexte en utilisant les touches correspondantes.

Le télétexte est un service gratuit diffusé par la plupart des chaînes de télévision. Il propose des informations de dernière minute concernant les actualités, la météo, les programmes TV, les valeurs de la bourse, ainsi que de nombreux autres sujets.

Le décodeur télétexte de ce téléviseur est compatible avec les systèmes SIMPLE, TOP et FASTEXT. Un télétexte SIMPLE (standard) contient un certain nombre de pages, que l'on peut sélectionner en tapant directement le numéro correspondant. TOP (Table Of Page) et FASTEXT offrent des méthodes de sélection de page plus modernes, vous permettant d'afficher une page sans connaître son numéro.

Pour activer/désactiver le télétexte

Pour activer le télétexte, appuyez sur la touche **TEXT**. La première page ou la dernière page sélectionnée s'affiche. Le décodeur de télétexte sélectionne le mode télétexte retransmis par la station. Deux numéros de page, le nom de la chaîne, la date et l'heure sont maintenant affichés sur la première ligne de l'écran. Le premier numéro de page indique votre sélection, tandis que le second indique le numéro de la page actuellement affichée. Pour désactiver le télétexte, appuyez sur la touche **TEXT**. Le téléviseur réaffiche le mode précédent.

Texte SIMPLE

■ Sélection des pages

- 1 Tapez les trois chiffres correspondant au numéro de la page avec les touches NUMEROTEES. Si vous tapez un mauvais chiffre, complétez le numéro erroné et recommencez, afin de sélectionner le numéro correct.
- 2 Pour sélectionner la page précédente ou la page suivante, vous pouvez utiliser la touche **PR+/-**.

FONCTIONS SPÉCIALES

TÉLÉTEXTE

Texte TOP

- Le guide utilisateur situé en haut de l'écran affiche quatre zones colorées en rouge, vert, jaune et bleu. La zone jaune désigne le groupe suivant, la zone bleue le bloc suivant.

■ Sélection des groupes/blocs/pages

1. La touche BLEU permet de passer d'un bloc au suivant.
2. La touche JAUNE permet de passer au groupe suivant (avec fin de page automatique au bloc suivant).
3. La touche VERTE permet d'afficher la page suivante (avec fin de page automatique au groupe suivant). Vous pouvez également utiliser la touche **PR+**.
4. La touche ROUGE permet de revenir en arrière. Vous pouvez également utiliser la touche **PR-**.

■ Sélection directe des pages

En mode TOP, comme en mode SIMPLE, vous pouvez sélectionner une page télétexte en tapant les trois chiffres correspondant à son numéro avec les touches NUMEROTEES.

FASTEXT

- Les pages télétexte sont codées en fonction des cases colorées figurant en bas de l'écran. Pour sélectionner une page, il suffit d'appuyer sur la touche de couleur correspondante.

■ Sélection des pages

1. Sélectionnez la page d'index en appuyant sur la touche  INDEX.
2. Vous pouvez sélectionner les pages codées en fonction des cases colorées en appuyant sur la touche de couleur correspondante.
3. En mode FASTEXT, comme en mode SIMPLE, vous pouvez sélectionner une page télétexte en tapant les trois chiffres correspondant à son numéro avec les touches NUMEROTEES.
4. Pour sélectionner la page précédente ou la page suivante, utilisez la touche **PR+/-**.

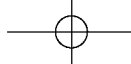

Fonctions télétexte spéciales



■ REVEAL (INFORMATIONS CACHEES)

Certaines pages contiennent des informations cachées (solutions de devinettes ou d'énigmes, par exemple). Une simple pression sur la touche permet d'afficher les informations cachées. Une seconde pression cache à nouveau les informations.



■ SIZE (TAILLE)

Cette fonction permet de doubler la taille des lettres à l'écran. Une simple pression sur la touche agrandit la moitié supérieure de la page. Une deuxième pression agrandit la moitié inférieure de la page. Une troisième pression restaure l'affichage initial.



■ UPDATE (MISE A JOUR)

Cette fonction permet d'afficher l'image TV, pendant la recherche d'une page télétexte. Le symbole apparaît alors dans le coin supérieur gauche de l'écran. Lorsque la page mise à jour est disponible, le symbole est remplacé par le numéro de la page. Appuyez sur cette touche pour visualiser la page de télétexte mise à jour.



■ TIME

Pour afficher l'heure en haut à droite de l'écran pendant la retransmission d'un programme de télévision. Pour la faire disparaître, appuyez sur la touche. En mode télétexte, pressez le bouton pour sélectionner un numéro de sous-page. Le numéro de sous-page est affiché en bas de l'écran. Pour garder ou changer la sous-page, presser les boutons Rouge/Vert, PR +/- ou NUMEROTEES. Presser encore pour quitter la fonction.



■ HOLD (STILL)

Interrompt le défilement automatique des pages pour les pages télétexte comprenant plusieurs pages écran. Le nombre de pages écran et le numéro de celle qui est actuellement affichée apparaît normalement au-dessous de l'heure. Lorsque vous appuyez sur cette touche, le symbole stop apparaît dans le coin supérieur gauche de l'image et le défilement automatique des pages écran est bloqué. Une nouvelle pression permet de relancer le défilement.

MENU DU TÉLÉVISEUR

SÉLECTION ET RÉGLAGE DES MENUS À L'ÉCRAN

Il est possible que l'affichage à l'écran de votre téléviseur soit différent de celui indiqué dans les schémas de ce manuel.

Les exemples de l'affichage à l'écran sont ceux des modèles 42PC1RV*, 42PC3RV*.

- 1 Appuyez plusieurs fois sur la touche **MENU** et la touche ▲ / ▼, pour obtenir l'affichage de chaque menu.
- 2 Appuyer sur le bouton ► et sur le bouton ▲ / ▼ pour sélectionner une option de menu.
- 3 Changer le paramétrage d'une option dans le sous-menu ou le menu déroulant avec le bouton ◀ / ▶. Vous pouvez vous déplacer vers le menu supérieur en appuyant sur la touche **OK** ou sur la touche **MENU**.

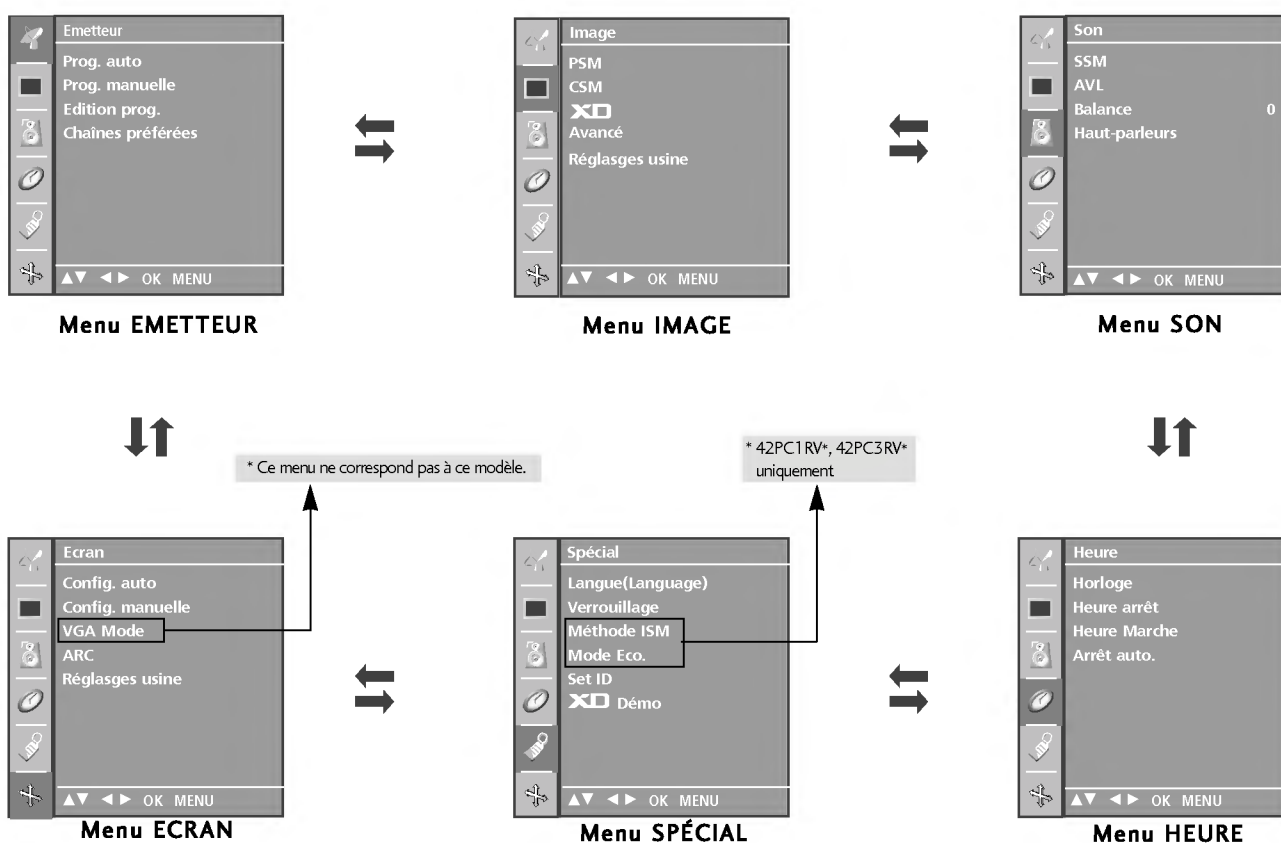

! NOTE

- a. La fonction OSD (Menu à l'écran) vous permet de régler le menu de l'écran à votre convenance car cette fonction est pourvue d'une présentation graphique.
- b. Il est possible que l'OSD (Menu à l'écran) de ce Mode d'emploi soit différent de celui de votre téléviseur ; il est effectivement donné à titre d'exemple pour faciliter la configuration du téléviseur.
- c. En mode Télétexte, les menus ne sont pas disponibles.