



## TV LCD GUIDE DE L'UTILISATEUR

MODÈLES DE TV LCD

**19LS4D\***

**22LS4D\***

Avant de mettre en marche votre poste de télévision, lisez attentivement ce manuel.

Vous pourrez aussi vous y référer pour tous les réglages futurs. Notez le numéro de série et le numéro du modèle, qui figurent sur la plaque signalétique fixée à l'arrière du poste. Votre revendeur vous les demandera pour le service après vente.



# ACCESSOIRES

Assurez-vous que les accessoires suivants sont fournis avec votre téléviseur. S'il vous manque un ou plusieurs de ces accessoires, veuillez contacter le distributeur qui vous a vendu l'appareil.

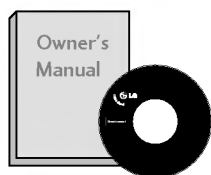

Mode d'emploi



Piles

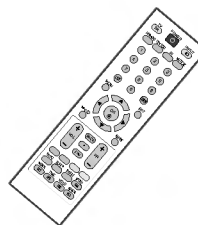

Télécommande



Cordon d'alimentation



Protège-câbles



## Chiffon doux

Nettoyez l'écran avec ce chiffon.  
Cette fonction n'est pas disponible  
pour tous les modèles.

Si la surface externe comporte des traces de doigts ou des taches, nettoyez-la avec un chiffon doux spécial.

Évitez de frotter lorsque vous tentez d'éliminer une tache.  
Vous risquez de rayer ou de décolorer la surface.

# TABLE DES MATIÈRES

**ACCESSORIES** ..... 1

## PRÉPARATION

COMMANDES DU PANNEAU AVANT ..... 4  
INFORMATIONS SUR LE PANNEAU ARRIÈRE ..... 5  
INSTALLATION DU SOCLE ..... 6  
DÉMONTAGE DU SOCLE ..... 7  
COUVERTURE DU PANNEAU ARRIÈRE POUR LA  
DISPOSITION DES CÂBLES ..... 8  
MONTAGE AU MUR : INSTALLATION HORIZONTALE  
9  
INSTALLATION DU SOCLE ..... 9  
POSITIONNEMENT DE L'ÉCRAN ..... 10  
EMPLACEMENT ..... 10  
Système de sécurité Kensington ..... 11  
RACCORDEMENT À UNE ANTENNE ..... 12

## CONFIGURATION DE L'ÉQUIPEMENT EXTERNE

CONFIGURATION DU RÉCEPTEUR HD ..... 13  
Branchement d'un DVD ..... 15  
Branchement d'un magnétoscope ..... 17  
INSERTION DU MODULE CI ..... 18  
Branchement d'un PC ..... 19  
- Configuration de l'écran pour le mode PC . 22

## UTILISATION DU TÉLÉVISEUR / COMMANDE DES PROGRAMMES

Fonctions des touches de la télécommande ... 26  
Mise sous tension du téléviseur ..... 28  
Sélection des programmes ..... 29  
Réglage du volume ..... 29  
SÉLECTION ET RÉGLAGE DES MENUS À L'ÉCRAN . 30  
Mémorisation des chaînes (EN MODE NUMÉRIQUE) .. 31  
Programmation manuelle (EN MODE NUMÉRIQUE) . 32  
Edition des programmes (EN MODE NUMÉRIQUE) .. 33  
Puissance antenne 5V (EN MODE NUMÉRIQUE  
UNIQUEMENT) ..... 35  
Mise à jour logic (EN MODE NUMÉRIQUE  
UNIQUEMENT) ..... 36  
Diagnostic (EN MODE NUMÉRIQUE UNIQUEMENT) . 37

CI [COMMON INTERFACE] INFORMATION (INFOS CI  
(interface commune))(EN MODE NUMÉRIQUE  
UNIQUEMENT) ..... 38  
Mémorisation des chaînes (EN MODE ANALOGIQUE) . 39  
Programmation manuelle (EN MODE ANALOGIQUE) 40  
Réglage de précision (EN MODE ANALOGIQUE) .. 41  
Affectation d'un nom à une chaîne (EN MODE  
ANALOGIQUE) ..... 41  
Edition des programmes (EN MODE ANALOGIQUE) . 42  
Table des programmes ..... 44  
ETIQUETTE ENTREE ..... 45

## EPG (Electronic Programme Guide) (EN MODE NUMÉRIQUE)

Activation / désactivation du guide de programmes  
électronique ..... 46  
Sélectionnez un programme ..... 46  
Signification des touches en mode de guide  
NOW/NEXT (Actuel/Suivant) ..... 47  
Signification des touches en mode Guide sur 8 jours .... 47  
Signification des touches en mode Modification date .... 47  
Signification des touches dans la boîte de descrip-  
tion détaillée ..... 48  
Signification des touches en mode de réglage  
Enregistrement/Rappel ..... 48  
Signification des touches en mode Liste horloge ..... 48

## RÉGLAGES DE L'IMAGE

RÉGLAGE DE LA TAILLE DE L'IMAGE (FORMAT  
D'IMAGE) ..... 49  
RÉGLAGES PRÉDÉFINIS DE L'IMAGE  
- Picture Mode (Mode image) – Réglages prédéfinis . 51  
- Réglages automatique de la tonalité de couleur  
(Chaud / Moyen / Froid) ..... 52  
RÉGLAGE MANUEL DE L'IMAGE  
- Mode image - Option User (Utilisateur) ... 53  
- Tonalité de couleur - Option User (Utilisateur) .. 54  
XD- TECHNOLOGIE D'OPTIMISATION DE L'IMAGE 55  
XD Demo ..... 56  
MODE AVANCÉ – CINÉMAa ..... 57  
MODE AVANCÉ - NIVEAU NOIR ..... 58  
MODE RÉINITIAL. IMAGE ..... 59

**RÉGLAGES DU SON ET DE LA LANGUE**

NIVELAGE AUTO VOLUME (VOLUME AUTO) ..	60
RÉGLAGES PRÉDÉFINIS DU SON – SOUND MODE (MODE DU SON) .....	61
RÉGLAGES DU SON – MODE USER (UTILISATEUR) .	62
Balance .....	63
ACTIVATION ET DÉSACTIVATION DES HAUT-PAR-LEURS .....	64
I/II	
- Réception Stéréo/Bilingue (En mode analogique uniquement) .....	65
- Réception NICAM (En mode analogique uniquement) .	66
- Sélection de la sortie audio .....	66
Langue du menu à l'écran/ Sélection du pays ...	67
SÉLECTION DE LA LANGUE (EN MODE NUMÉRIQUE UNIQUEMENT) .....	78

**RÉGLAGE DE L'HEURE**

Horloge .....	69
ACTIVATION ET DÉSACTIVATION DE L'HORLOGE .	70
RÉGLAGE DE LA MINUTERIE DE VEILLE .....	71
CONFIGURATION DU FUSEAU HORAIRE .....	72
RÉGLAGE DE LA MISE EN VEILLE AUTOMATIQUE ..	72

**CONTRÔLE PARENTAL**

DEFIN. M.D.PASSE & SYSTÈME DE VERROUILLAGE ..	73
Ctrl parental .....	74

**TÉLÉTEXTE**

Pour activer/désactiver le télétexte .....	75
Texte SIMPLE .....	75
Texte TOP .....	75
FASTEXT .....	76
Fonctions télétexte spéciales .....	76

**TÉLÉTEXTE NUMÉRIQUE**

TÉLÉTEXTE DANS LE SERVICE NUMÉRIQUE ...	77
TÉLÉTEXTE DU SERVICE NUMÉRIQUE .....	77

**ANNEXE**

DÉPANNAGE .....	78
ENTRETIEN .....	80
SPÉCIFICATIONS DE L'APPAREIL .....	81
PROGRAMMATION DE LA TÉLÉCOMMANDE ...	82
CODES DE PROGRAMMATION .....	82
Codes IR .....	84
Installation du système de commande externe .....	86

# PRÉPARATION

## COMMANDES DU PANNEAU AVANT

- Le schéma ci-dessous est une représentation simplifiée du panneau avant. Le matériel représenté peut être quelque peu différent de votre téléviseur.
- Si votre produit est entouré d'un film de protection, enlevez-le et nettoyez le produit avec un chiffon de polissage.

PRÉPARATION

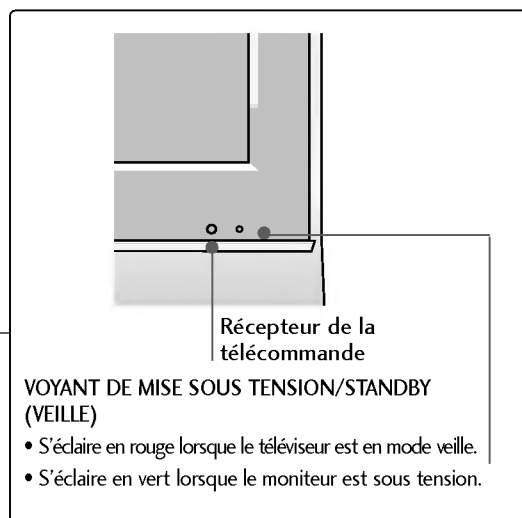
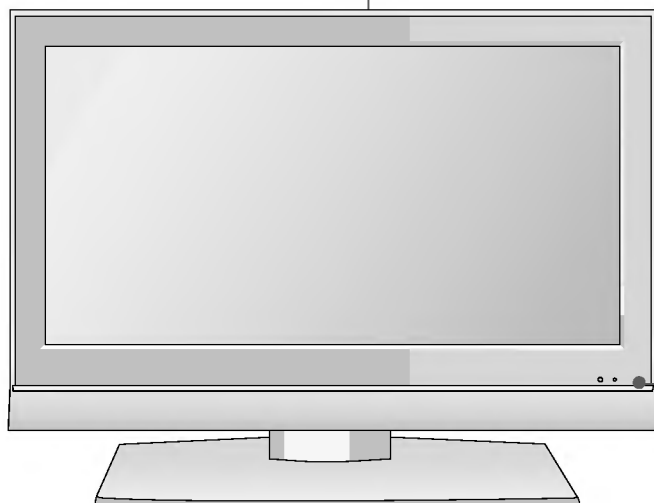
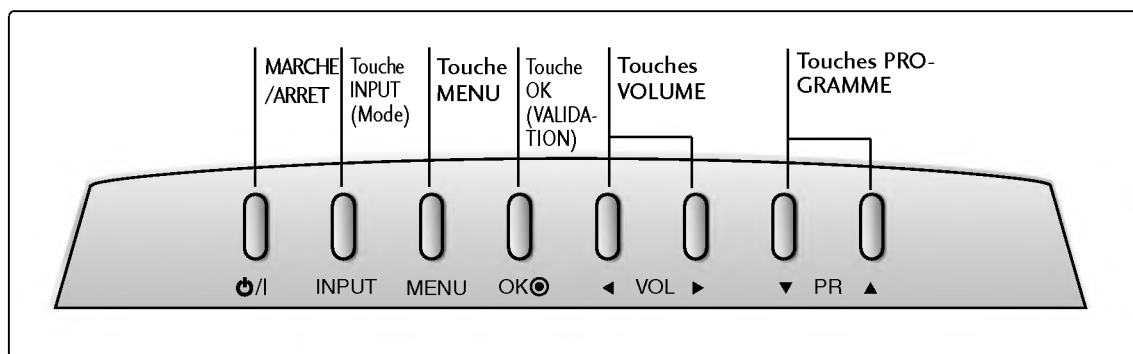

# INFORMATIONS SUR LE PANNEAU ARRIÈRE

- Le schéma ci-dessous est une représentation simplifiée du panneau arrière. Le matériel représenté peut être quelque peu différent de votre téléviseur.

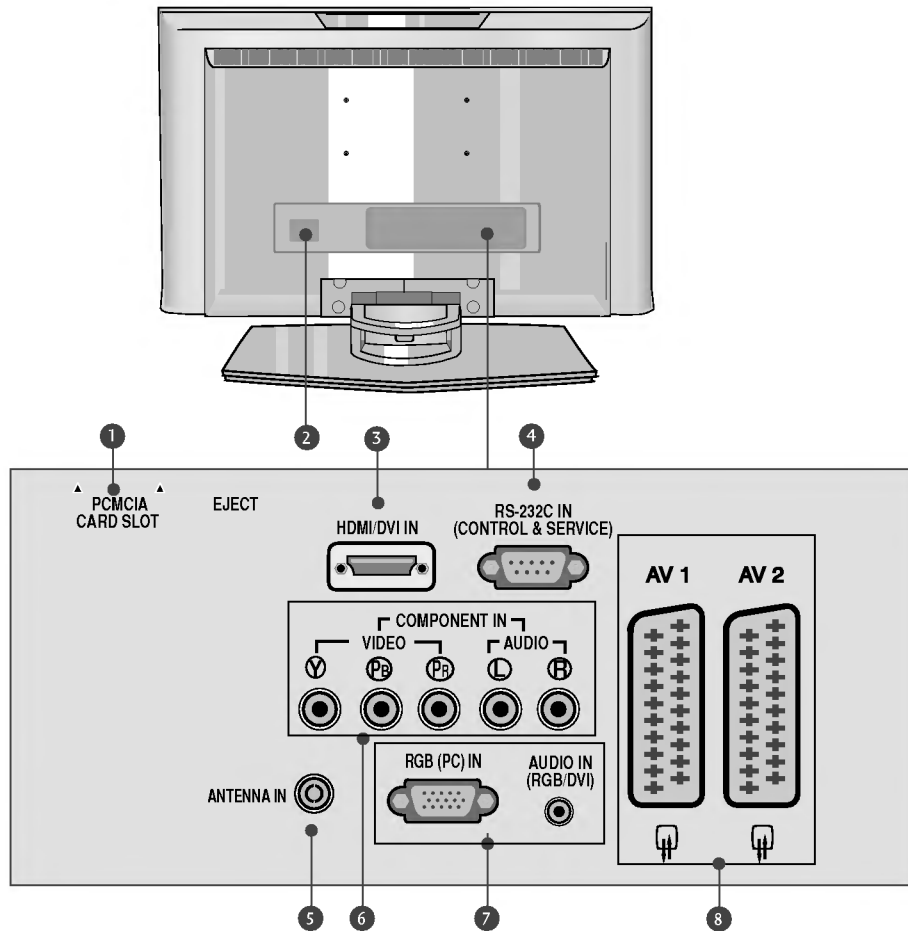

- Logement pour cartes PCMCIA (Personal Computer Memory Card International Association).**  
(Cette fonction n'est pas disponible dans tous les pays.)
- Prise du cordon d'alimentation**  
Ce téléviseur fonctionne en alimentation en alternatif (CA). La tension est indiquée à la section Spécifications. Ne jamais faire fonctionner le téléviseur en courant continu (CC).
- Entrée HDMI**  
Connectez le signal HDMI à la borne HDMI IN. Vous pouvez également connecter le signal DVI (VIDEO) au port HDMI/DVI à l'aide du câble DVI à HDMI.
- Port d'entrée RS-232C (CONTRÔLE & SERVICE)**  
Raccordez le port de série des périphériques de contrôle à la prise RS-232C.
- Entrée antenne**  
Connectez des signaux numériques en liaison radio à cette prise.
- Entrée Component**  
Connectez votre télécommande câblée à ce port.
- Entrée audio RGB/DVI**  
Raccordez la prise de sortie du moniteur d'un ordinateur ou d'un téléviseur numérique (Audio uniquement) au port d'entrée approprié.
- Péritel euroconnecteur (AV1/AV2)**  
Raccordez l'entrée ou la sortie de la prise Péritel d'un périphérique externe à ces prises.

# PRÉPARATION

## INSTALLATION DU SOCLE

▪ Votre téléviseur peut présenter des différences avec les illustrations de ce manuel.

**1** Placez le téléviseur écran face au sol sur une surface protégée afin de ne pas endommager l'écran.

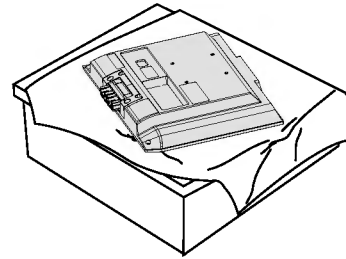

**2** Tenez le corps de charnière et pliez-le vers le haut.

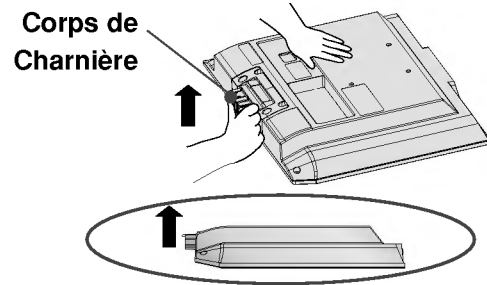

**3** Insérez le corps de stand dans le produit jusqu'à cliquer le bruit.

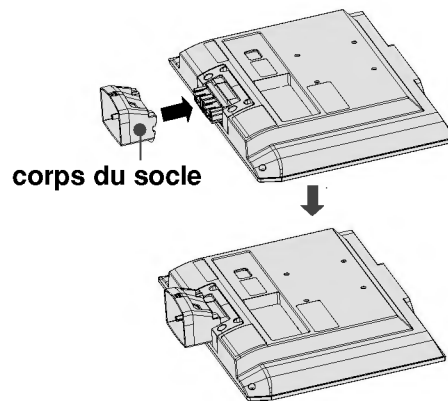

**4** Rassemblez les parties du corps de stand avec la base de couverture du produit.

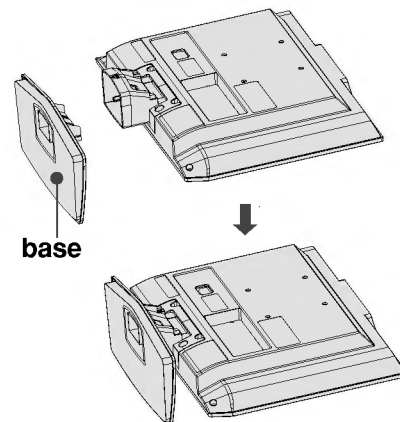



# DÉMONTAGE DU SOCLE

■ Votre téléviseur peut présenter des différences avec les illustrations de ce manuel.

- 1** Placez le téléviseur écran vers le bas sur un tissu ou un linge doux.

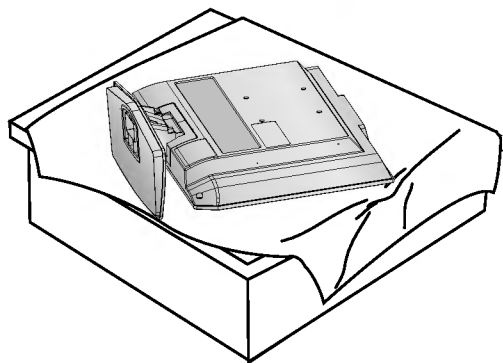

- 2** Tirez le couvercle vers l'arrière pendant que vous appuyez sur le bouton du corps de l'appareil.

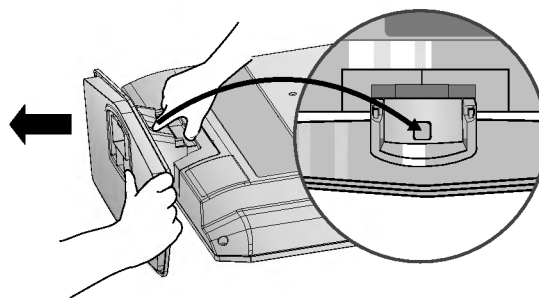

- 3** Tenez la base, puis tirez-la vers l'arrière pour la séparer du corps du socle.

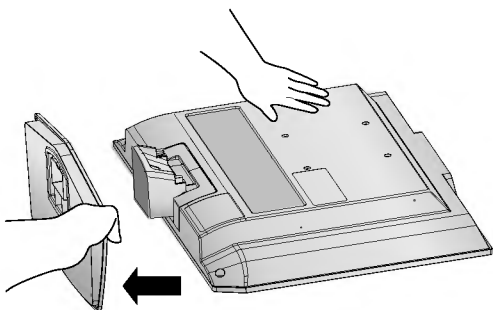

- 4** Maintenez l'appareil et inclinez-le vers le haut.

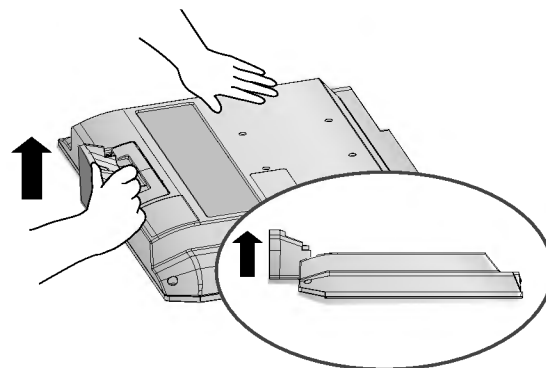

- 5** Tirez le corps du socle pour le séparer du téléviseur tout en appuyant sur les deux loquets.

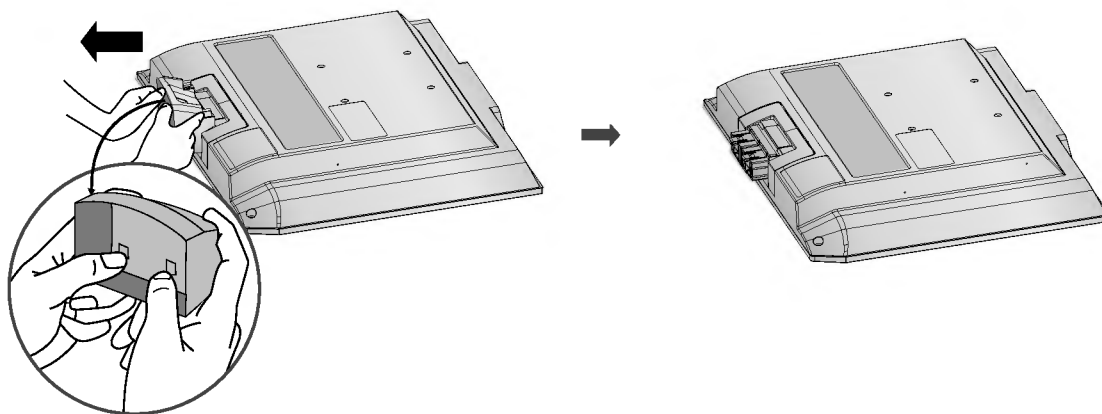

# PRÉPARATION

## COUVERTURE DU PANNEAU ARRIÈRE POUR LA DISPOSITION DES CÂBLES

▀ Votre téléviseur peut présenter des différences avec les illustrations de ce manuel.

- 1 Raccordez les câbles.  
Pour raccorder d'autres équipements, reportez-vous à la section Raccordement d'un équipement externe.

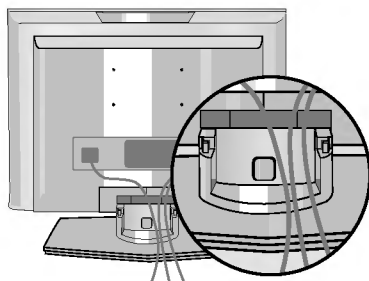

- 2 Remplacez le **PROTÈGE-CÂBLES** comme indiqué.

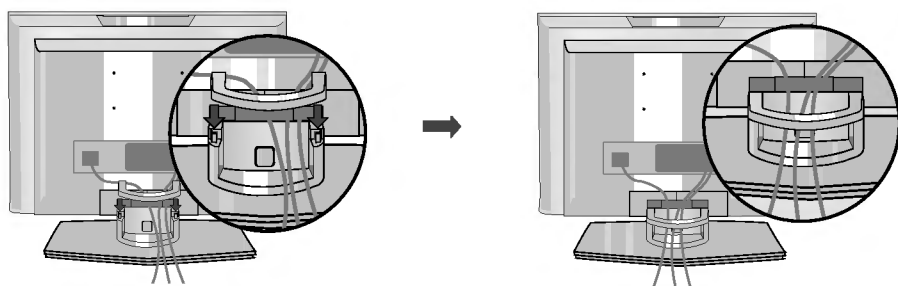

### COMMENT RETIRER LE PROTÈGE-CÂBLES ?

Appuyez tout d'abord sur le protège-câbles. Tenez le **PROTÈGE-CÂBLES** avec les deux mains, puis tirez-le vers le haut.

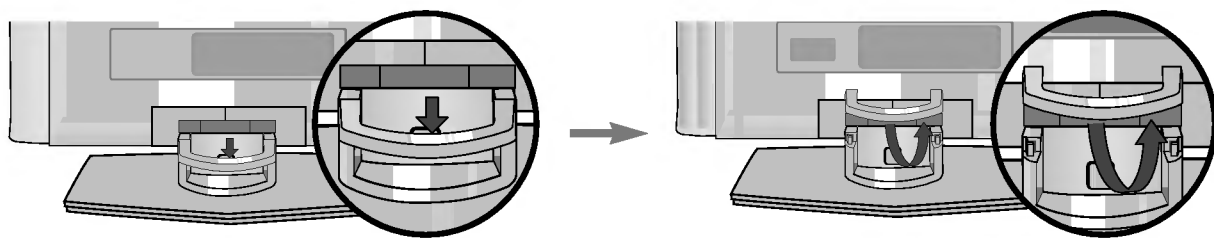

#### ! REMARQUE

- Lorsque vous déplacez l'appareil, ne le tenez pas par le **PROTÈGE-CÂBLES**.
- Si l'appareil tombe, vous risquez de vous blesser ou d'endommager l'appareil.

## MONTAGE AU MUR : INSTALLATION HORIZONTALE

Afin de permettre une aération suffisante, l'espace minimum requis est de 10 cm de chaque côté et derrière le mur. Vous trouverez les instructions détaillées de l'installation chez votre revendeur ; reportez-vous également au Guide de configuration et d'installation de l'interface de montage au mur.

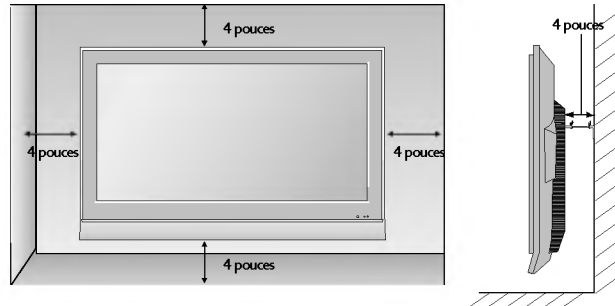
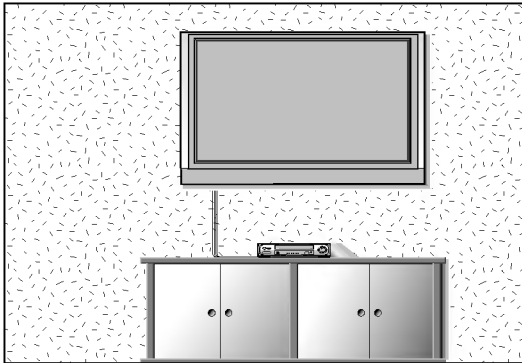

## INSTALLATION DU SOCLE

Afin de permettre une aération suffisante, l'espace minimum requis est de 10 cm de chaque côté et derrière le mur.

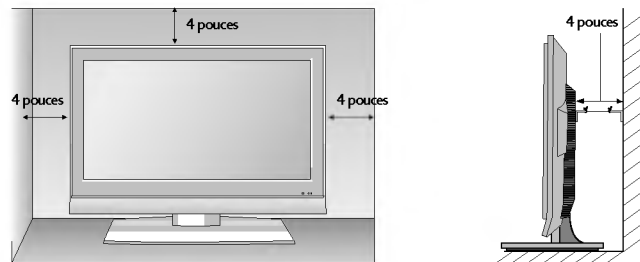
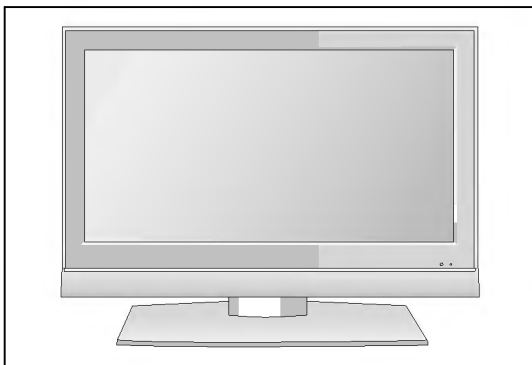

# PRÉPARATION

## POSITIONNEMENT DE L'ÉCRAN

- Votre téléviseur peut présenter des différences avec les illustrations de ce manuel. Essayez différentes positions de l'écran pour un confort maximal.

- **Amplitude de l'inclinaison**

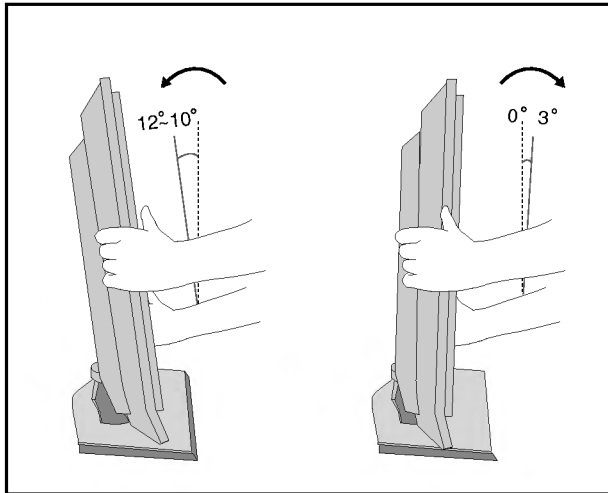

## EMPLACEMENT

Placer le téléviseur de sorte que l'écran ne soit exposé à aucune lumière vive directe. Veiller également à éliminer toute source de vibrations, d'humidité, de poussière ou de chaleur excessive et à dis-poser le téléviseur de façon à permettre une libre circulation de l'air. Ne jamais obstruer les orifices d'aération situés sur le couvercle arrière.

Si le téléviseur doit être installé sur un mur, fixer l'interface de fixation murale standard VESA (en option) à l'arrière de l'appareil.

Fixer solidement le support de fixation murale (en option) sur le mur, afin d'éviter la chute du téléviseur.

## Système de sécurité Kensington

- Le téléviseur est équipé, sur son panneau arrière, d'un connecteur pour système de sécurité Kensington. Connectez le câble du système de sécurité Kensington comme indiqué ci-dessous.
- Pour de plus amples informations sur l'installation et l'utilisation du système de sécurité Kensington, reportez-vous au mode d'emploi de celui-ci.

Pour de plus amples informations, visitez <http://www.kensington.com>, page d'accueil du site Web de la société Kensington. Kensington vend des systèmes de sécurité destinés aux équipements élec-troniques de valeur tels que ordinateurs bloc-notes et projecteurs LCD.

Remarque :

- Le système de sécurité Kensington est un accessoire en option.

Remarque :

- a. Si le téléviseur est froid au toucher, un léger "papillotement" peut se produire à la mise sous tension. Cela est tout à fait normal et votre téléviseur n'est pas défectueux.
- b. Quelques minuscules défauts se présentant sous la forme de points rouges, verts ou bleus peu-vent apparaître à l'écran. Toutefois, cela n'altèrent en rien les performances du moniteur.
- c. Évitez de toucher l'écran LCD ou d'y laisser le doigt appuyé.  
Vous risqueriez de provoquer des effets de distorsion temporaires sur l'écran.

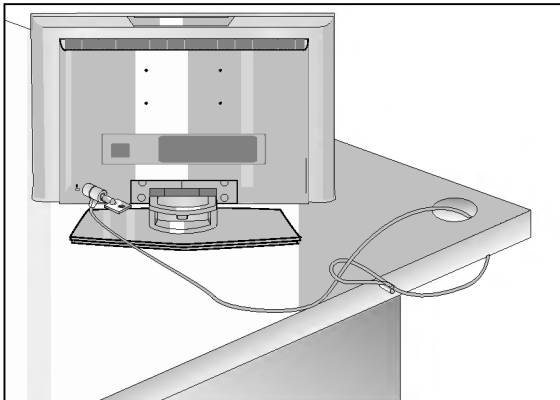

# PRÉPARATION

- Ne jamais brancher le cordon d'alimentation avant d'avoir terminé de raccorder tous les équipements pour ne pas endommager l'appareil.

## RACCORDEMENT À UNE ANTENNE

- Afin d'obtenir la meilleure qualité d'image, réglez la direction de l'antenne.
- Le câble et le convertisseur d'antenne ne sont pas fournis.

PRÉPARATION

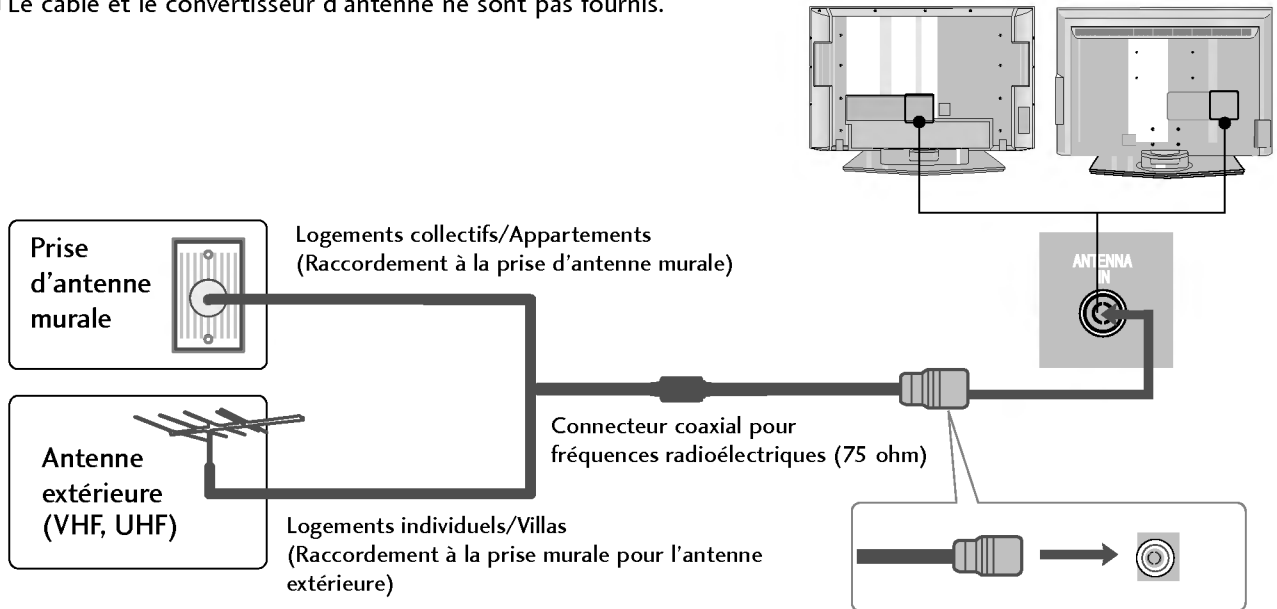

- Veillez à ne pas plier le câble en cuivre lorsque vous vous connectez au port de l'antenne.
- L'antenne 5V ne fonctionne qu'en mode numérique. (Reportez-vous à la page 35)

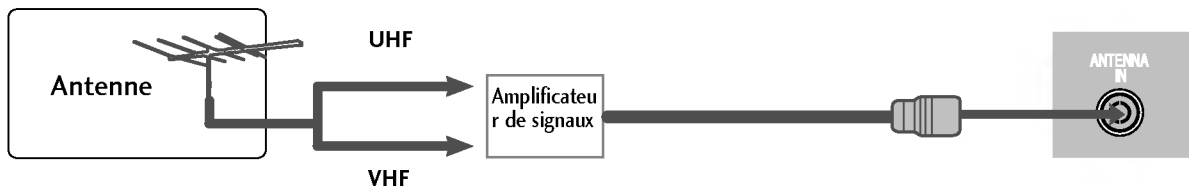

- Pour recevoir une image de meilleure qualité dans les zones où les signaux se reçoivent mal, installez sur l'antenne un amplificateur de signaux comme indiqué sur le schéma de droite.
- Pour acheminer le signal dans deux branchements de télévision, veuillez utiliser un diviseur.

# CONFIGURATION DE L'ÉQUIPEMENT EXTERNE

- Ne jamais brancher le cordon d'alimentation avant d'avoir terminé de raccorder tous les équipements pour ne pas endommager l'appareil.
- Votre téléviseur peut présenter des différences avec les illustrations de ce manuel.

## CONFIGURATION DU RÉCEPTEUR HD

### Raccordement avec un câble Composante

- 1 Raccordez les prises de sortie SET TOP aux prises **COMPONENT IN VIDEO** (Y Pb Pr) du téléviseur.  
.....
- 2 Raccordez le câble audio du DÉCODEUR aux prises **COMPONENT IN AUDIO** du téléviseur.  
.....
- 3 Appuyez sur la touche **INPUT** pour sélectionner **Component** (480i/576i/480p/576p/720p/1080i).

Signal	Component	HDMI
480i/576i	Oui	Non
480p/576p	Oui	Oui
720p/1080i	Oui	Oui
1080p	Oui (Seulement 60Hz)	Oui

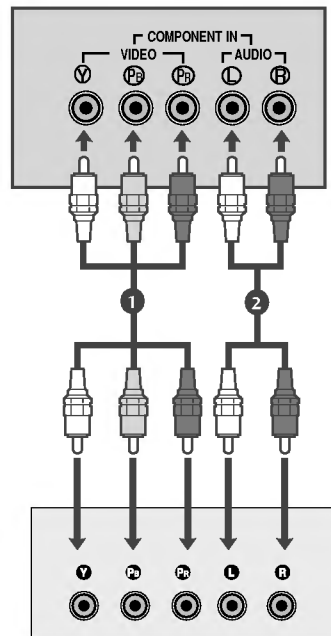

# CONFIGURATION DE L'ÉQUIPEMENT EXTERNE

## Raccordement avec un câble HDMI

- 1 Raccordez la prise de sortie HDMI du boîtier décodeur numérique à la prise d'entrée **HDMI/DVI IN** du téléviseur.
- 2 Sélectionnez la source d'entrée **HDMI/DVI** (DTV) à l'aide de la touche **INPUT** de la télécommande.

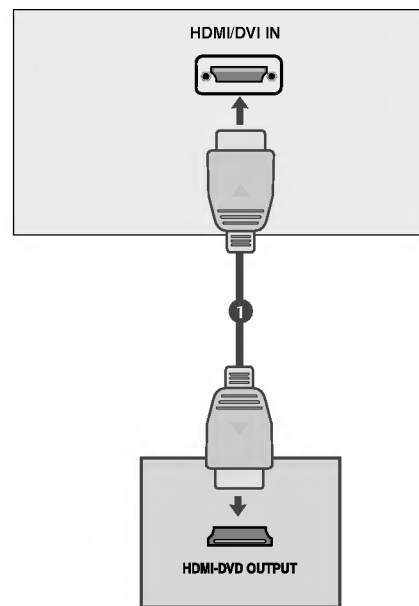

## Raccordement avec un câble HDMI à DVI

- 1 Raccordez la prise de sortie DVI du boîtier décodeur numérique à la prise d'entrée **HDMI/DVI IN** du téléviseur.
- 2 Raccordez les câbles audio du boîtier décodeur numérique à la prise **AUDIO(RGB/DVI)** du téléviseur.
- 3 Allumez le boîtier décodeur numérique (reportez-vous au Mode d'emploi du boîtier décodeur numérique).
- 4 Sélectionnez la source d'entrée **HDMI/DVI** à l'aide de la touche **INPUT** de la télécommande.

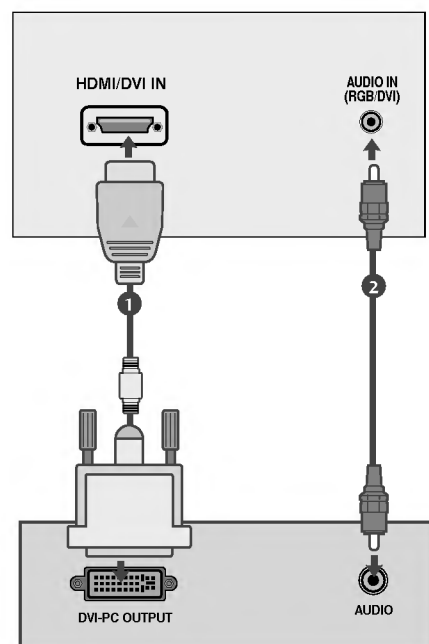



# BRANCHEMENT D'UN DVD

## Raccordement avec un câble Composante

- 1 Raccordez les prises de sortie vidéo (Y P<sub>B</sub> P<sub>R</sub>) du lecteur DVD aux prises **COMPONENT IN VIDEO** (Y P<sub>B</sub> P<sub>R</sub>) du téléviseur.
- 2 Raccordez le câble audio du DVD aux prises **COMPONENT IN AUDIO** du téléviseur.
- 3 Appuyer sur la touche **INPUT** et sélectionner **Component**.
- 4 Appuyer sur la touche **PLAY** du lecteur DVD. L'image du DVD apparaît à l'écran.

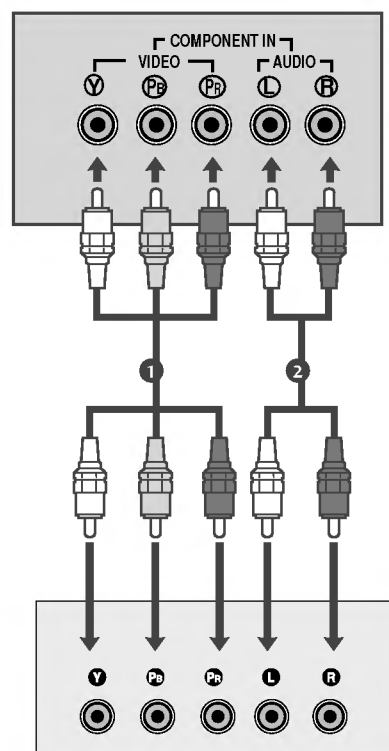

### Entrées vidéo composante

Vous pouvez améliorer la qualité de l'image en branchant le lecteur DVD sur les entrées vidéo composante, comme illustré ci-dessous.

Entrées vidéo composante du téléviseur	Y	P <sub>B</sub>	P <sub>R</sub>
Sorties vidéo du lecteur DVD	Y	P <sub>B</sub>	P <sub>R</sub>
	Y	B-Y	R-Y
	Y	C <sub>b</sub>	C <sub>r</sub>
	Y	P <sub>b</sub>	P <sub>r</sub>

# CONFIGURATION DE L'ÉQUIPEMENT EXTERNE

## Raccordement avec un câble Péritel

- 1 Connecter la prise péritel euro du lecteur DVD à la prise péritel euro du téléviseur.  
.....
- 2 Appuyer sur la touche **INPUT** et sélectionner **AV1**.  
.....
- 3 Appuyer sur la touche **PLAY** du lecteur DVD.  
L'image du DVD apparaît à l'écran.

### ! REMARQUE

- Veuillez utiliser le câble Péritel blindé.

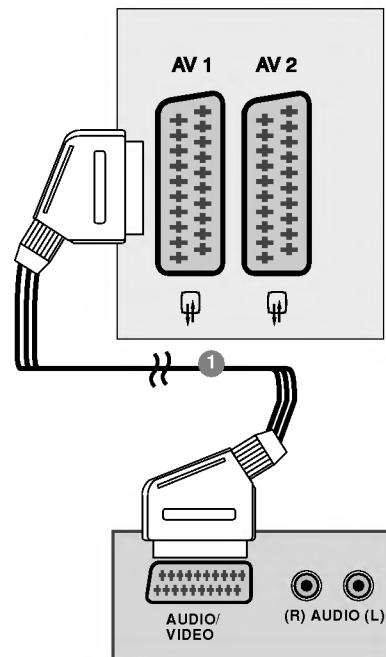

## Raccordement avec un câble HDMI

- 1 Raccordez la prise de sortie HDMI du DVD à la prise d'entrée **HDMI/DVI IN** du téléviseur.  
.....
- 2 Sélectionnez la source d'entrée **HDMI/DVI** (DTV) à l'aide de la touche **INPUT** de la télécommande

### ! REMARQUE

- Si vous utilisez un câble HDMI, le téléviseur peut recevoir simultanément des signaux audio et vidéo.
- Si le DVD est compatible avec la fonction HDMI, la résolution de sortie de la source se réglera automatiquement sur 1280x720p.
- Si le lecteur DVD ne supporte pas la fonction HDMI Auto, vous devrez régler la résolution de sortie.  
Pour obtenir la meilleure image possible, réglez la résolution de sortie de la source sur 1280x620p.

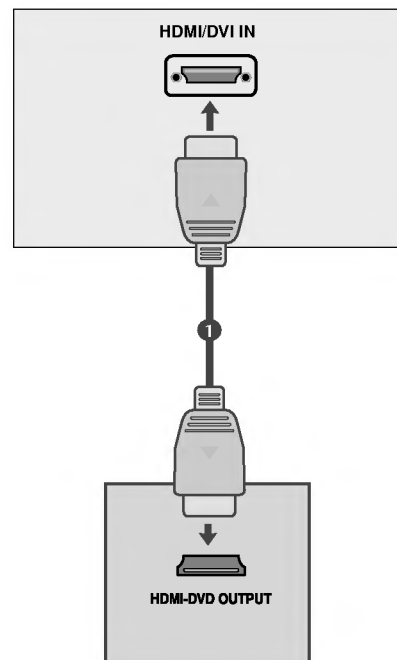

## BRANCHEMENT D'UN MAGNÉTOSCOPE

- Afin d'éviter de possibles interférences, veillez à laisser une distance suffisante entre le magnétoscope et le téléviseur.
- Tout particulièrement dans le cas de l'image figée d'un magnétoscope. Il se peut que l'utilisation du format 4:3 entraîne une rémanence de l'image sur l'écran.

### Raccordement avec un câble d'antenne

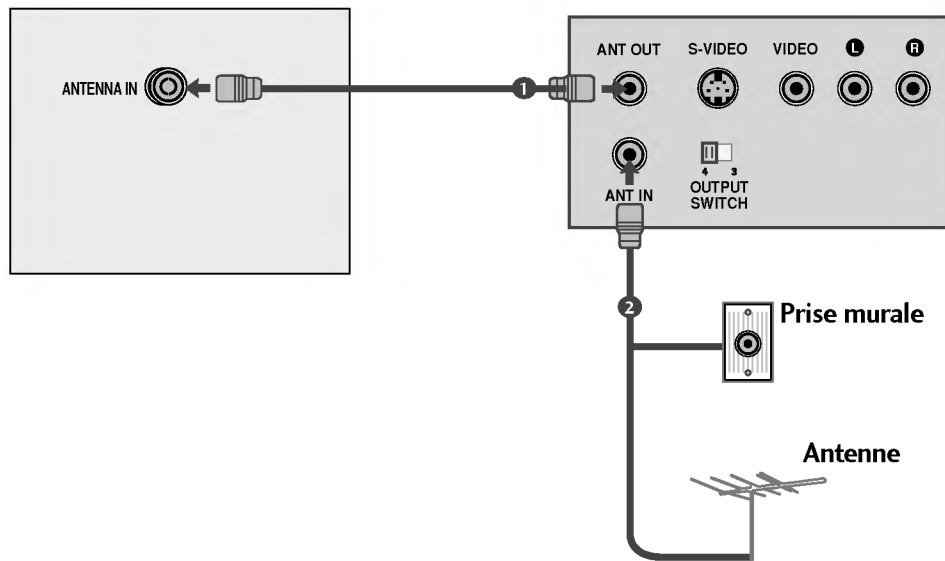

- 1 Raccordez la sortie RF du magnétoscope à la prise d'antenne située à l'arrière du téléviseur.

.....

- 2 Raccordez le câble de l'antenne à l'entrée RF du magnéto-scope.

.....

- 3 Affectez au canal vidéo de votre magnétoscope le numéro de programme de votre choix, en suivant la procédure décrite dans la section 'Programmation manuelle'.

.....

- 4 Sélectionnez le numéro de programme affecté au canal vidéo.

.....

- 5 Appuyez sur la touche de lecture **PLAY** du magnétoscope.

.....

# CONFIGURATION DE L'ÉQUIPEMENT EXTERNE

## Raccordement avec un câble Péritel

- 1 Raccordez la prise Péritel du magnétoscope au connecteur Péritel du téléviseur.

- 2 Appuyez sur la touche de lecture (**PLAY**) du magnétoscope. Si votre magnétoscope émet un signal de commande, le téléviseur passe automatiquement en mode **AV 1**. Si vous souhaitez quitter momentanément le mode de réception Magnétoscope au profit du mode réception antenne appuyez sur les touches ▲ / ▼ ou sur les numéros de chaînes.

Sinon, appuyez sur la touche **INPUT** de la télécommande pour sélectionner **AV 1**. L'image lue sur le magnétoscope apparaît sur l'écran.

Vous pouvez également enregistrer sur cassette vidéo les programmes reçus par le téléviseur avec les prises de sortie audio et vidéo.

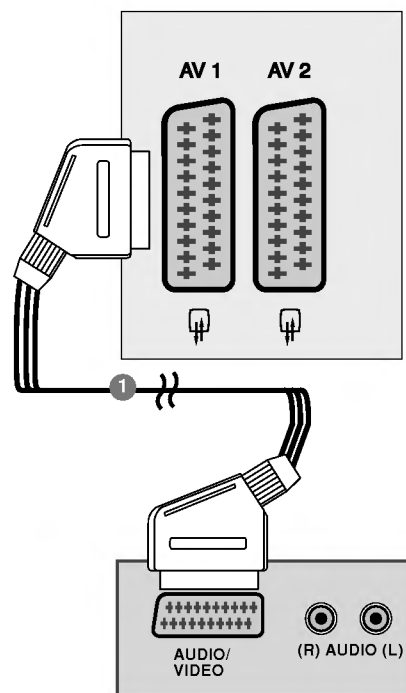

### ! REMARQUE

- ▶ Signal de type RGB; les signaux rouge, bleu et vert sont seulement en Péritel 1 en AV1. Ces signaux sont transmis par exemple, avec un décodeur, console ou CD de photo.
- ▶ Veuillez utiliser le câble péritel blindé.

## INSERTION DU MODULE CI

- Pour activer les chaînes cryptées (chaînes payantes) en mode TV numérique.
- Cette fonction n'est pas disponible dans tous les pays.

- 1 Insérez le module CI dans le logement pour cartes PCMCIA (PCMCIA CARD SLOT) du téléviseur, comme indiqué sur le schéma.

Pour plus d'informations, reportez-vous à la page 38.

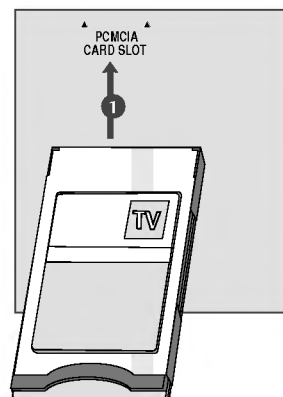

# BRANCHEMENT D'UN PC

Ce téléviseur comprend la fonction **Plug and Play**, ce qui signifie que l'ordinateur s'adapte automatiquement aux paramètres du téléviseur.

## Raccordement avec un câble D-sub à 15 broches

- 1 Connecter la prise externe du moniteur à la prise entrée du PC situé au dos de l'appareil.
- 2 Connecter le câble audio depuis le magnétoscope PC jusqu'aux prises **AUDIO IN (RGB/DVI)** situées du téléviseur.
- 3 Appuyer sur le bouton **INPUT** pour sélectionner la fonction **RGB (PC)**.
- 4 Allumer le PC et l'écran apparaît sur l'appareil.  
Ce dernier peut être utilisé comme le moniteur du PC.

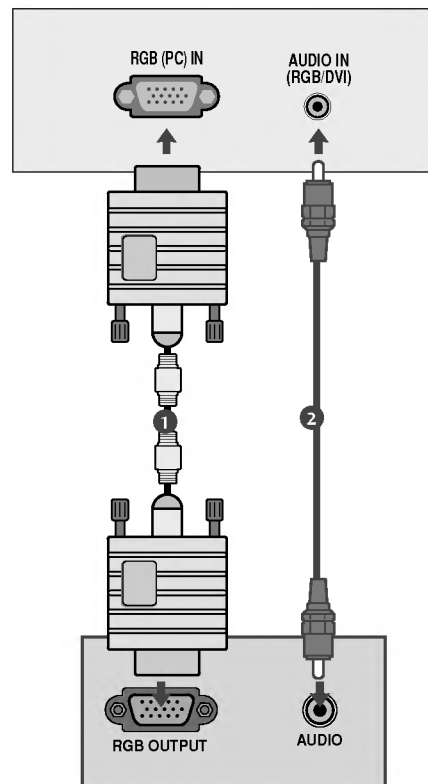

# CONFIGURATION DE L'ÉQUIPEMENT EXTERNE

## Raccordement avec un câble HDMI à DVI

- 1 Raccordez la prise de sortie DVI de l'ordinateur à la prise d'entrée **HDMI/DVI IN** du téléviseur.
- 2 Raccordez le câble audio de l'ordinateur à la prise d'entrée **AUDIO IN (RGB/DVI)** du téléviseur.
- 3 Sélectionnez la source d'entrée **HDMI/DVI (PC)** à l'aide de la touche **INPUT** de la télécommande.

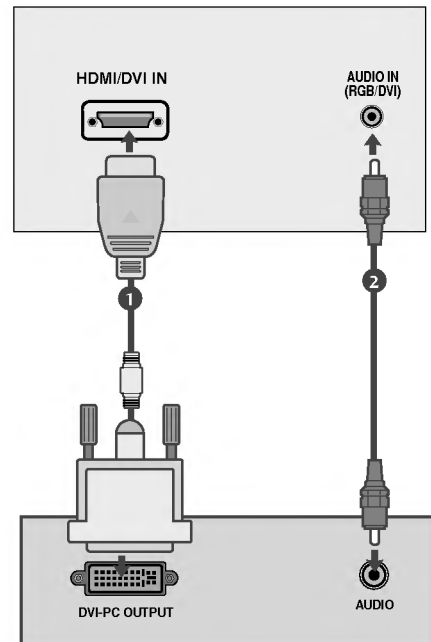

### ! REMARQUE

- ▶ Lors de la mise en service, la température trop basse de l'appareil peut engendrer un phénomène de vacillement d'image. Ce phénomène est tout à fait normal.
- ▶ Pour obtenir une image de qualité supérieure avec votre moniteur LCD, utilisez si possible le mode vidéo VESA 1440x900@60Hz (19LS4D\*), 1680x1050@60Hz (22LS4D\*). Si utilisé avec les autres résolutions, certaines anomalies peuvent apparaître à l'écran. Ce poste a été pré-réglé pour le mode VESA 1440x900@60Hz (19LS4D\*), 1680x1050@60Hz (22LS4D\*).
- ▶ Certains défauts de points peuvent apparaître sur l'écran, tels que des spots de couleur rouge, verte ou bleue. Cependant, cela n'aura aucun impact ni aucun effet sur les performances du moniteur.
- ▶ N'appuyez pas votre doigt sur l'écran à cristaux liquides pendant une période prolongée, car cela peut provoquer l'apparition d'images rémanentes.
- ▶ Lorsque l'écran PC apparaît sur le poste, certains messages peuvent s'afficher sur l'écran, et le message est différent selon la version du système Windows (Win 98, 2000). Si un message quelconque s'affiche, cliquez sur "Next" d'une manière répétée jusqu'à ce que le message de fin apparaisse.
- ▶ Si le message "Hors Fréquence" apparaît sur l'écran, ajustez le PC comme dans la section de cahier des charges de moniteur de Displayable.

## Résolution d'affichage prise en charge

### mode RGB-PC, HDMI/DVI-PC

Résolution	Fréquence horizontale(kHz)	Fréquence verticale(Hz)
720x400	31,468	70,08
640x480	31,469	59,94
	37,500	75,00
800x600	37,879	60,31
	46,875	75,00
832x624	49,725	74,55
	48,363	60,00
1024x768	56,476	70,00
	60,023	75,03
1280x768	47,693	59,99
1360x768	47,649	59,94
1366x768	47,649	59,94
1280x1024	63,981	60,020
1440x900	55,469	59,901
	55,935	59,887
1440x1050	64,744	59,948
	65,317	59,978
1680x1050	64,674	59,883
	65,290	59,954
1920x1080	66,647	59,988

### mode HDMI/DVI-DTV

Résolution	Fréquence horizontale(kHz)	Fréquence verticale(Hz)
720x480	31,47	59,94
	31,50	60
640x480	31,50	59,94
	31,50	60
720x480	31,47	59,64
	31,47	60
720x576	31,25	50,00
1280x720	45,00	50,00
	44,96	59,94
1920x1080	44,96	60
	28,13	50,00
	33,72	59,94
	33,75	60
	27	24
	56,25	50,00
	67,43	59,94
	67,50	60

# CONFIGURATION DE L'ÉQUIPEMENT EXTERNE

## Configuration de l'écran pour le mode PC

### Config. Auto(mode RGB [PC] uniquement)

Ajuste de façon automatique la position de l'image et minimise le tremblement de l'image. Si l'image n'est toujours pas nette après avoir effectué les réglages, bien que votre téléviseur fonctionne correctement, vous devez effectuer d'autres réglages.

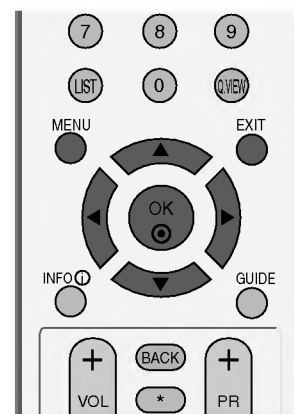

#### Config. auto

Cette fonction sert au réglage automatique de la position, de l'horloge et de la phase de l'écran. L'image affichée disparaîtra pendant quelques secondes pendant l'exécution de la configuration automatique.

1 Appuyez sur la touche ►, puis utilisez les touches ▲ ou ▼ pour sélectionner **LUMINOSITE**.

2 Appuyez sur la touche ►, puis utilisez les touches ▲ ou ▼ pour sélectionner **Config. auto**.

3 Appuyez sur la touche ► pour démarrer la **Config. auto**.

- Une fois terminée, **OK** s'affiche à l'écran.
- Si la position de l'image n'est toujours pas correcte, relancez la configuration automatique.
- Si l'image nécessite un réglage supplémentaire après la configuration automatique en mode RGB (PC), vous pouvez passer en **Config. manuelle**.

4 Appuyez sur la touche **EXIT** pour revenir au visionnage du téléviseur.

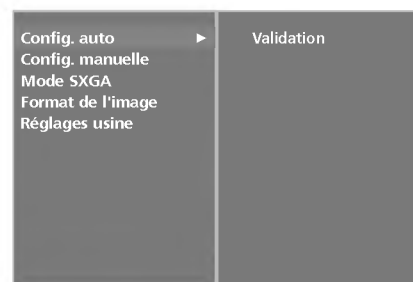



## Réglage des options d'écran Phase, Horloge et Position

Si l'image n'est toujours pas nette après l'ajustement automatique et spécialement si les caractères continuent à trembler, réglez la phase de l'image manuellement.

Pour corriger la taille de l'écran, ajustez **Clock**.

Cette fonction est disponible dans les modes suivants : mode RGB[PC].

**Clock** Cette fonction permet de minimiser les barres verticales ou les striures qui apparaissent sur le fond de l'écran. La taille horizontale de l'écran changera également.

**Phase** Cette fonction vous permet de supprimer le bruit horizontal et d'affiner la dureté de l'image.

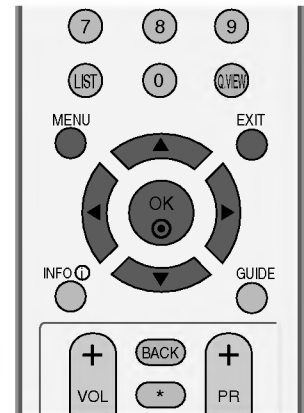

1

- 1 Appuyez sur la touche ►, puis utilisez les touches ▲ ou ▼ pour sélectionner **LUMINOSITE**.
- 2 Appuyez sur la touche ►, puis utilisez les touches ▲ ou ▼ pour sélectionner **Config. auto**.
- 3 Appuyez sur la touche ►, puis utilisez les touches ▲ ou ▼ pour sélectionner **Phase**, **Clock**, **Position H** ou **Position V**.
- 4 Réglez le niveau avec la touche ◀ ou ▶.
- 5 Appuyez sur la touche **EXIT** pour revenir au visionnage du téléviseur.

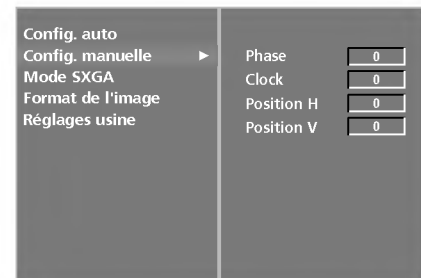

2 3 4

# CONFIGURATION DE L'ÉQUIPEMENT EXTERNE

## Sélection du mode SXGA Plein

Pour visualiser une image normale, faites correspondre la résolution du mode RGB et la sélection du mode SXGA.

Cette fonction est disponible dans les modes suivants : mode RGB[PC].

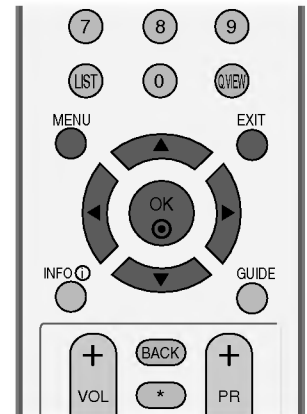

- 1 Appuyez sur la touche ►, puis utilisez les touches ▲ ou ▼ pour sélectionner **LUMINOSITE**.
- 2 Appuyez sur la touche ►, puis utilisez les touches ▲ ou ▼ pour sélectionner **Mode SXGA**.
- 3 Appuyez sur la touche ►, puis utilisez les touches ▲ ou ▼ pour sélectionner la résolution SXGA de votre choix.
- 4 Appuyez sur la touche **EXIT** pour revenir au visionnage du téléviseur.

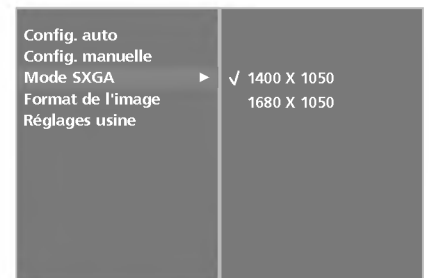

## Réinitialisation (Retour aux réglages d'usine)

Cette fonction est disponible dans tous les modes pour initialiser la valeur ajustée.

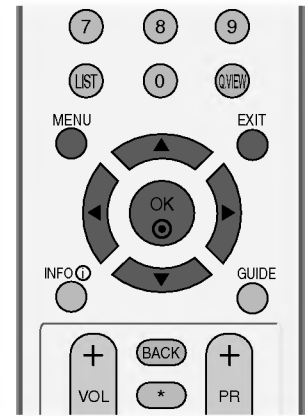

1 Appuyez sur la touche **MENU**, puis sur les touches ▲ ou ▼ pour sélectionner le menu **OPTION**.

2 Appuyez sur la touche ►, puis utilisez les touches ▲ ou ▼ pour sélectionner **Mode usine**.

3 Appuyez sur la touche ►, puis utilisez les touches ▲ ou ▼ pour sélectionner **Réglages usine**.

4 Appuyez sur le bouton ►.

Le message “**Si vous entrez un mot de passe, tous les paramètres utilisateur seront réinitialisés.**”.

5 Utilisez les touches numériques pour saisir un mot de passe à 4 chiffres.

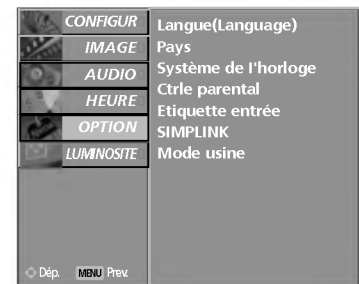

1

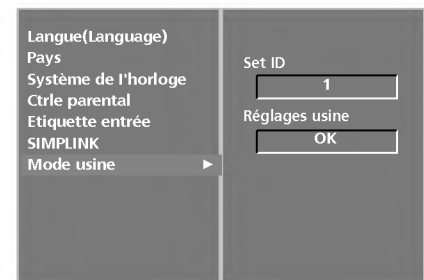

2

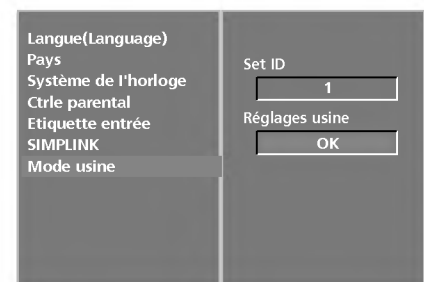

3 4

# UTILISATION DU TÉLÉVISEUR / COMMANDE DES PROGRAMMES

## FONCTIONS DES TOUCHES DE LA TÉLÉCOMMANDE

Lorsque vous utilisez la télécommande, dirigez-la vers le capteur de la télécommande du téléviseur.

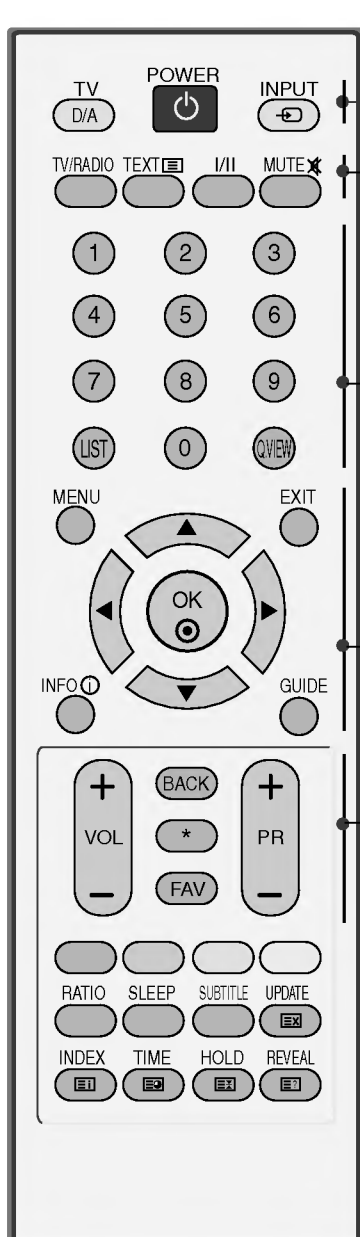

The diagram shows a remote control with various buttons. Callouts on the right describe the functions of these buttons:

- POWER** Permet de mettre l'appareil sous tension lorsqu'il est en mode veille et de le mettre hors tension pour passer en mode veille.
- D/A INPUT** Permet de sélectionner le mode numérique ou le mode analogique.
- INPUT** Le mode d'entrée externe pivote en une séquence régulière. Permet de mettre l'appareil sous tension lorsqu'il est en mode veille.
- TV/RADIO** Permet de sélectionner la chaîne Radio ou TV en mode numérique.
- I/II** Permet de sélectionner la sortie du son.
- MUTE** Permet de couper ou de remettre le son.
- Touches numériques : de 0 à 9** Permettent de sélectionner un programme. Permettent de sélectionner des éléments numérotés dans un menu.
- LIST** Affiche la liste des programmes.
- Q.VIEW** Permet de revenir au programme visionné précédemment.
- MENU** Permet de sélectionner un menu.
- EXIT** Efface tous les affichages à l'écran et retourne au mode de visionnage du téléviseur à partir de n'importe quel menu.
- INFO** Affiche les informations de l'écran sélectionné.
- GUIDE** Affiche la grille de programmes.
- TOUCHES CENTRALES (haut/bas/gauche/droite)** Ces touches vous permettent de naviguer à travers les menus à l'écran et de régler les paramètres système à votre convenance.
- OK** Valide votre sélection ou affiche le mode en cours.
- VOLUME UP /DOWN** Permet de régler le volume.
- BACK** Permet à l'utilisateur de revenir à l'étape précédente d'une application interactive, du guide de programmes électronique (EPG) ou d'une autre fonction interactive.
- \*** Aucune fonction
- FAV** Permet d'afficher vos chaînes préférées.
- Programme UP/DOWN** Permet de sélectionner un programme.

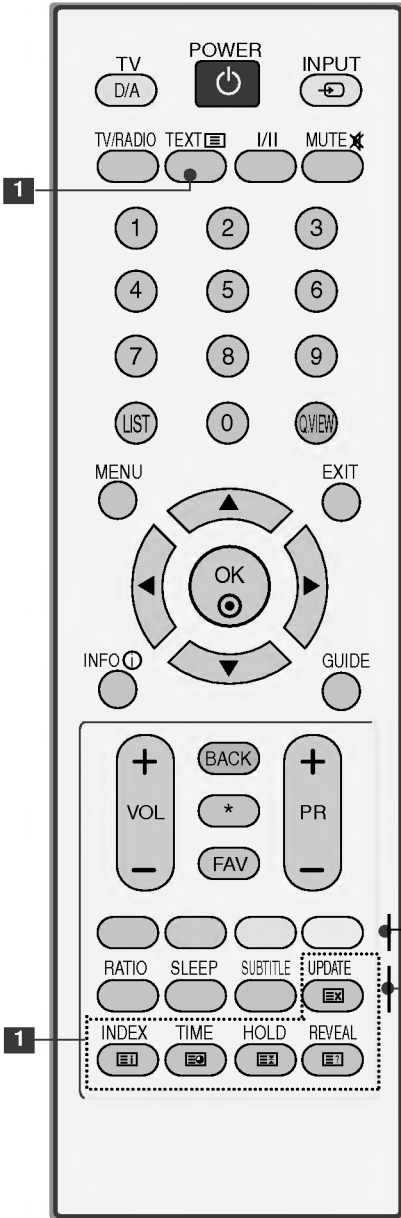

**1** **Touches du TÉLÉTEXTE** Ces touches sont utilisées pour le télétexte. Pour de plus amples détails, veuillez vous reporter à la section 'Télétexte'.

**TOUCHES COLORÉES** Ces touches sont utilisées pour le télétexte (uniquement pour les modèles **TÉLÉTEXT**) ou pour **l'Édition des programmes**.

**RATIO** Permet de sélectionner le format d'image de votre choix.

**SLEEP** Permet d'activer la mise en veille.

**SUBTITLE** Rappelle vos sous-titres préférés en mode numérique.

## Insertion des piles

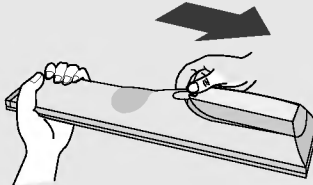

- Ouvrez le capot du compartiment à piles à l'arrière de la télécommande.
- Utilisez deux piles alcalines de 1,5V de type AA. Ne mélangez pas une pile neuve avec une pile usagée.

## MISE SOUS TENSION DU TÉLÉVISEUR

Pour pouvoir utiliser toutes les fonctions du téléviseur, vous devez mettre celui-ci sous tension.

- 1 Vous devez tout d'abord raccorder correctement le cordon d'alimentation.  
Le téléviseur se met alors en mode de veille.
- 2 Pour allumer le téléviseur lorsque celui-ci est en mode de veille, appuyez sur la touche  $\phi$  / I, INPUT ou PR  $\blacktriangle$  ou  $\blacktriangledown$  du téléviseur, ou appuyez sur POWER, INPUT, D/A, PR + ou - ou sur les touches **NUMÉRIQUES** de la télécommande.

### Initialisation de la configuration

Comme indiqué dans le schéma, si l'OSD (affichage à l'écran) est affiché sur l'écran après avoir mis le téléviseur sous tension, vous pouvez configurer les options suivantes : Langue, Pays, Fuseau horaire, Programmation automatique.

#### Remarque:

- a. L'OSD disparaît automatiquement au bout de 40 secondes si vous n'appuyez sur aucune touche.
- b. Appuyez sur la touche **BACK** pour passer de l'OSD actuel à l'OSD précédent.

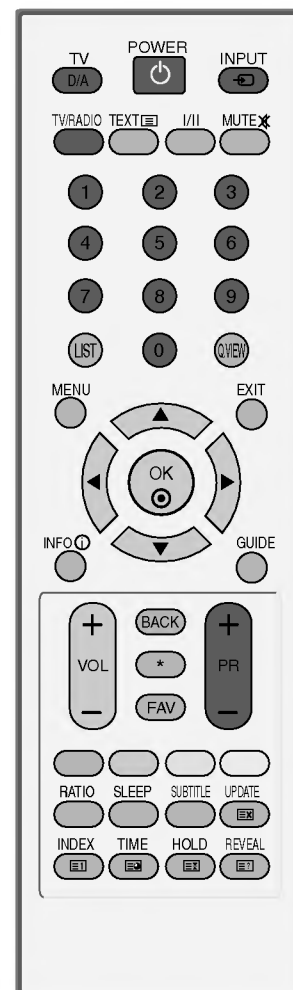

## SÉLECTION DES PROGRAMMES

- 1 Appuyez sur la touche **PR +** ou **-** ou sur les touches **NUMÉRIQUES** pour sélectionner un numéro de programme.

## RÉGLAGE DU VOLUME

- 1 Appuyez sur la touche **VOL +** ou **-** pour régler le volume.

Si vous souhaitez couper le son, appuyez sur la touche **MUTE**.

Vous pouvez annuler cette fonction en appuyant sur les touches **MUTE**, **VOL +** ou **-** ou **I/II**.

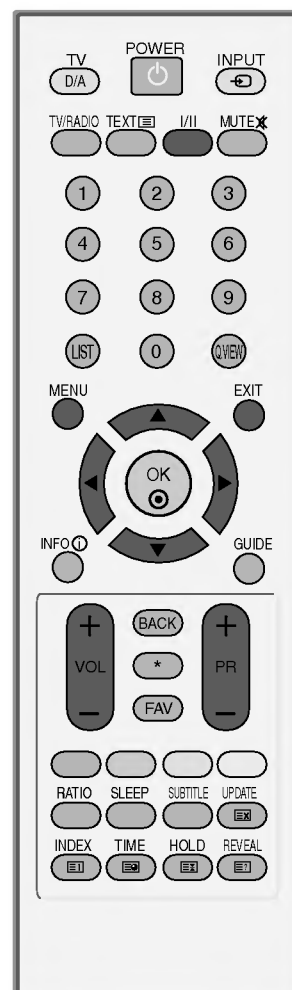

# UTILISATION DU TÉLÉVISEUR / COMMANDE DES PROGRAMMES

## SÉLECTION ET RÉGLAGE DES MENUS À L'ÉCRAN

Il est possible que l'affichage à l'écran de votre téléviseur soit différent de celui indiqué dans les schémas de ce manuel.

- 1 Appuyez plusieurs fois sur la touche **MENU** et la touche ▲ ou ▼, pour obtenir l'affichage de chaque menu.
- 2 Appuyer sur le bouton ► et sur le bouton ▲ ou ▼ pour sélectionner une option de menu.
- 3 Changer le paramétrage d'une option dans le sous-menu ou le menu déroulant avec le bouton ◀ ou ▶. Vous pouvez vous déplacer vers le menu supérieur en appuyant sur la touche **OK** ou sur la touche **MENU**.

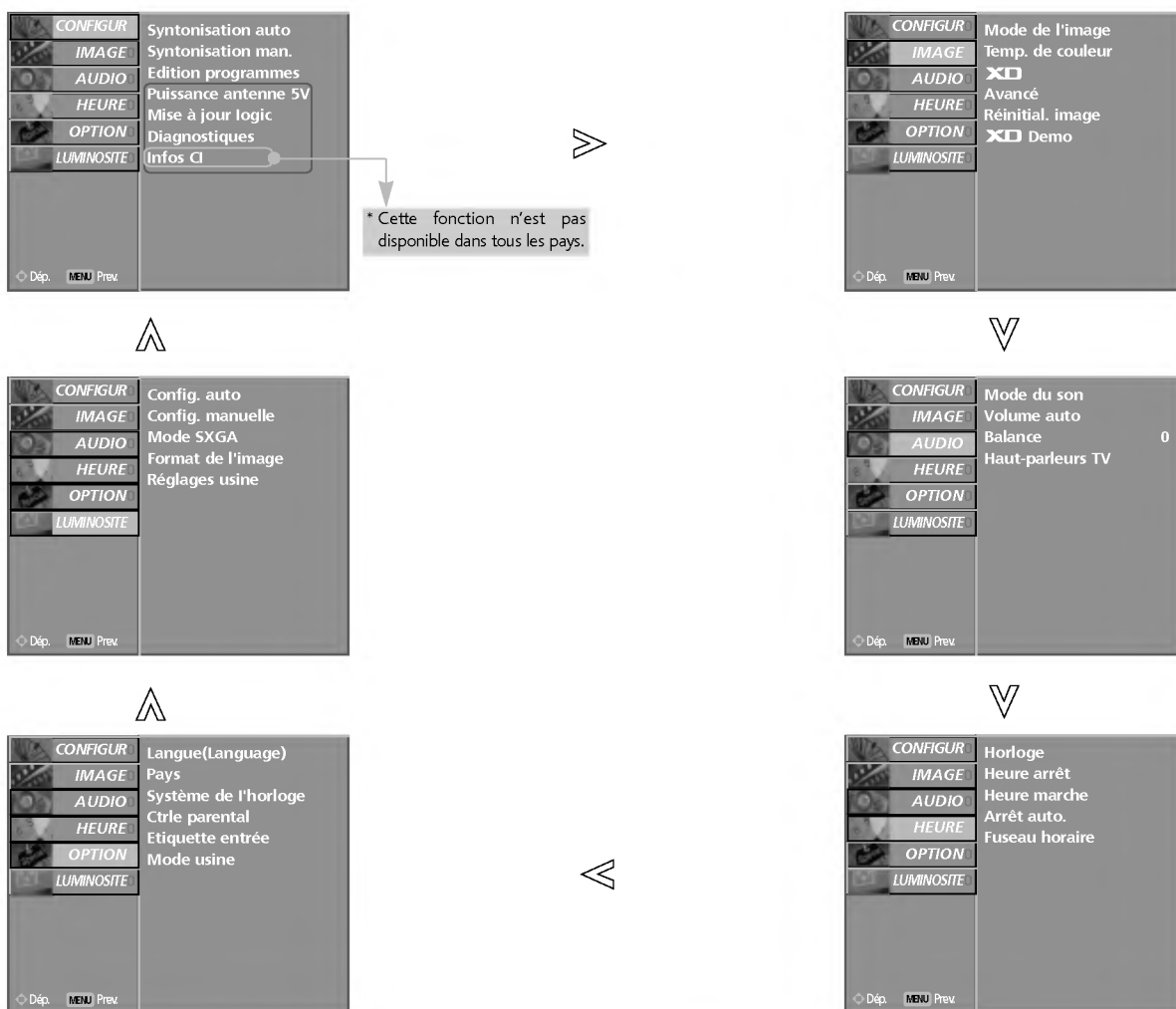

### ! REMARQUE

- Les modèles de téléviseur LCD ne vous permettent pas d'utiliser les modes **Méthode ISM** et **Mode Eco..**
- En mode analogique, **Puissance antenne 5V**, **Infos CI**, **Mise à jour Logic** et **Diagnostiques** ne s'affichent pas.



# MÉMORISATION DES CHAÎNES (EN MODE NUMÉRIQUE)

Utilisez cette fonction pour rechercher automatiquement et mémoriser tous les programmes.

Lorsque vous lancez la programmation automatique en mode Numérique, les informations préalablement enregistrées seront supprimées.

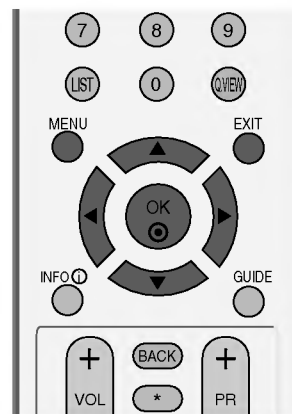

**1** Appuyez plusieurs fois sur la touche **MENU** et la touche ▲ ou ▼ pour sélectionner le menu **CONFIGUR.**

**2** Appuyer sur la touche ► et la touche ▲ ou ▼ pour sélectionner la **Syntonisation auto**.

**3** Appuyez sur la touche ► pour commencer la syntonisation automatique.  
Utilisez les touches NUMÉRIQUES pour saisir un mot de passe à 4 chiffres dans **Système de verrouillage 'Marche'**.

Le message **"Toute l'information service sera mise à jour. Continuer?."**

Si vous souhaitez poursuivre la syntonisation automatique, sélectionnez **Oui** à l'aide de la ◀ ou ▶. .  
Appuyez alors sur la touche **OK**. Appuyez sinon sur la touche **Non**.

Pour arrêter la syntonisation automatique, appuyez sur la touche **MENU**.

**4** Appuyez sur la touche **EXIT** pour revenir au visionnage du téléviseur.



**1**

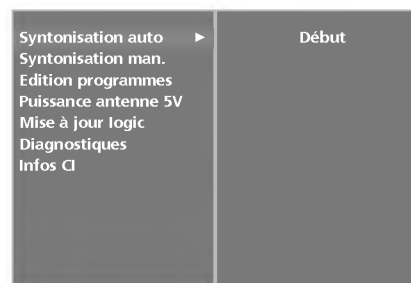

**2**

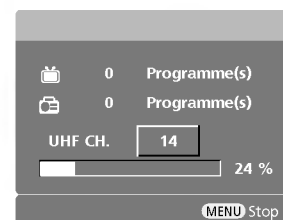

**3**

## PROGRAMMATION MANUELLE (EN MODE NUMÉRIQUE)

La syntonisation automatique vous permet d'ajouter manuellement un programme à la liste des programmes.

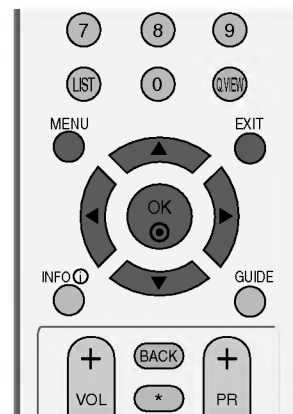

**1** Appuyez plusieurs fois sur la touche **MENU** et la touche ▲ ou ▼ pour sélectionner le menu **CONFIGUR.**

**2** Appuyer sur la touche ► et la touche ▲ ou ▼ pour sélectionner la **Syntonisation man..**

**3** Appuyez sur la touche ►, puis sur la touche ▲ ou ▼ ou sur les touches NUMÉRIQUES pour sélectionner le numéro de chaîne de votre choix.  
Utilisez les touches NUMÉRIQUES pour saisir un mot de passe à 4 chiffres dans **Système de verrouillage 'Marche'**.

**4** Appuyez sur la touche **OK** pour valider.

Si le numéro de chaîne que vous souhaitez ajouter se trouve déjà dans la liste des programmes, le message **"L'information d'installation du canal sera mise à jour."** s'affiche.

Si vous souhaitez poursuivre la syntonisation manuelle, sélectionnez **Oui** à l'aide de la touche ◀ ou ►.

Appuyez alors sur la touche **OK**. Appuyez sinon sur la touche **Non**.

**5** Appuyez sur la touche **EXIT** pour revenir au visionnage du téléviseur.



**1**

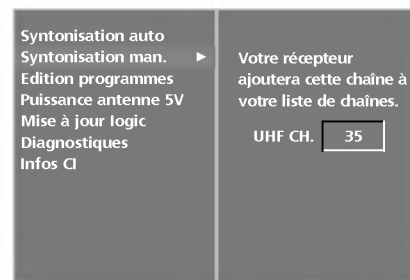

**2**



**3 4**

## EDITION DES PROGRAMMES (EN MODE NUMÉRIQUE)

Si un numéro de chaîne est omis, cela signifie que vous ne pourrez pas le sélectionner avec la touche **PR +** ou **-** lorsque vous regardez la télévision.

Si vous souhaitez sélectionner le programme omis, entrez directement le numéro de chaîne à l'aide des touches NUMÉRIQUES ou sélectionnez-le dans le menu Edition programmes).

Cette fonction vous permet d'omettre les programmes mémorisés.

Dans certains pays, vous pouvez changer de numéro de programme au moyen de la touche **JAUNE**.

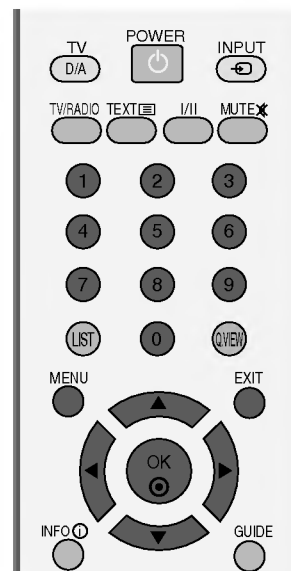

**1** Appuyez plusieurs fois sur la touche **MENU** et la touche **▲** ou **▼** pour sélectionner le menu **CONFIGUR.**

**2** Appuyer sur la touche **▶** et la touche **▲ / ▼** pour sélectionner la **Edition programmes.**

**3** Appuyez sur la touche **▶** pour afficher le menu correspondant au mode **Edition programmes.**  
Utilisez les touches NUMÉRIQUES pour saisir un mot de passe à 4 chiffres dans **Système de verrouillage 'Marche'**.

**4** Sélectionnez un programme à mémoriser ou à omettre à l'aide de la touche **▲** ou **▼** ou **◀** ou **▶**.

**5** Appuyez plusieurs fois sur la touche **BLEUE** pour omettre le programme ou le mémoriser.

Si vous souhaitez omettre des programmes, les programme omis s'affichent en bleu et vous ne pourrez pas les sélectionner à l'aide de la touche **PR +** ou **-** lorsque vous regardez la télévision.

**6** Appuyez sur la touche **EXIT** pour revenir au visionnage du téléviseur.



**1**

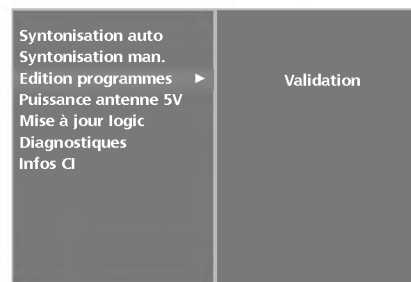

**2 3**

# UTILISATION DU TÉLÉVISEUR / COMMANDE DES PROGRAMMES

## Mini glossaire



S'affiche lorsque le menu Programme DTV est à l'écran.



S'affiche lorsque le menu Programme télétexte est à l'écran.



S'affiche lorsque le menu Chaînes préférées est à l'écran.



S'affiche lorsque le menu Programme sous-titré est à l'écran.



S'affiche lorsque le menu Programme verrouillé est à l'écran.



S'affiche lorsque le menu Programme crypté est à l'écran.



S'affiche lorsque le menu Programme radio est à l'écran.



S'affiche lorsque le menu Programme Dolby est à l'écran.



S'affiche lorsque le menu Programme MHEG est à l'écran.

## ■ Sauter un programme

1 Sélectionnez le programme que vous voulez sauter à l'aide de la touche ▲ ou ▼ ou ◀ ou ▶.

2 Appuyez sur la touche BLEU. Le programme sauté devient bleu.

3 Appuyez de nouveau sur la touche BLEU pour libérer le programme sauté.

Lorsqu'un numéro de programme est sauté, cela veut dire que vous ne pourrez pas le sélectionner en utilisant la touche **PR** + ou - pendant le fonctionnement normal de la télévision.

Si vous voulez trouver directement le programme sauté, saisissez le numéro de programme en utilisant les touches NUMÉRO-TEES ou sélectionnez-le en menu 'Edition ou Table des programmes'.

4 Appuyez sur la touche **EXIT** pour revenir au visionnage du téléviseur.

## ■ Verrouillage d'un programme (en mode Système de verrouillage activé uniquement)

1 Sélectionnez un programme à verrouiller à l'aide de la touche ▲ ou ▼ ou ◀ ou ▶.

2 Appuyez sur la touche VERTE. L'icône de verrouillage apparaît devant chaque numéro de programme.

3 Appuyez à nouveau sur la touche VERTE pour quitter cette fonction.

### Remarque :

- ▶ Pour visionner un programme verrouillé, entrez un mot de passe à 4 chiffres dans Système de verrouillage. Veillez à mémoriser ce numéro !
- ▶ Si vous oubliez votre mot de passe, appuyez sur '7', '7', '7', '7' sur la télécommande.
- ▶ Si vous sélectionnez un autre programme après avoir quitté un programme verrouillé et si vous revenez au programme verrouillé dans la minute qui suit, il n'est pas nécessaire de saisir à nouveau le mot de passe pour sélectionner le programme verrouillé.

## ■ Sélection de votre programme préféré

1 Sélectionnez le numéro de votre programme préféré en appuyant sur la touche ▲ ou ▼ ou ◀ ou ▶, puis appuyez sur la touche FAV de la télécommande.

Le programme sélectionné est automatiquement ajouté à la liste de vos programmes préférés et une icône en forme de cœur apparaît devant chaque numéro de programme.

## PUISSANCE ANTENNE 5V (EN MODE NUMÉRIQUE UNIQUEMENT)

Même si l'antenne externe ne possède pas d'adaptateur secteur 5 V spécial, cette fonction peut produire 5 V sur le téléviseur.

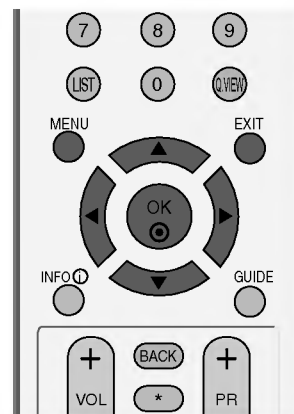

1 Appuyez plusieurs fois sur la touche **MENU** et la touche ▲ ou ▼ pour sélectionner le menu **CONFIGUR.**

2 Appuyer sur la touche ► et la touche ▲ ou ▼ pour sélectionner la **Puissance antenne 5V.**

3 Appuyer sur le bouton ► et sur le bouton ▲ ou ▼ pour sélectionner **Marche** ou **Arrêt.**

Si **Puissance antenne 5V** est réglé sur **Activé**, lorsque le téléviseur subit un court-circuit, il s'éteint automatiquement.

Le message "**Surtension de l'antenne. Coupure automatique.**" s'affiche.

4 Appuyez sur la touche **EXIT** pour revenir au visionnage du téléviseur.



1

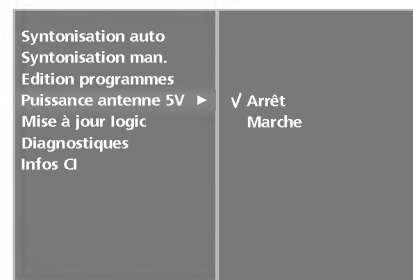

2 3

## MISE À JOUR IOGIC (EN MODE NUMÉRIQUE UNIQUEMENT)

Mise à jour logic signifie que le logiciel peut être téléchargé à l'aide du système de diffusion terrestre numérique.

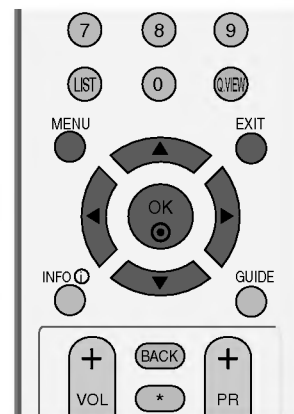

- 1 Appuyez plusieurs fois sur la touche **MENU** et la touche ▲ ou ▼ pour sélectionner le menu **CONFIGUR.**
- 2 Appuyer sur la touche ► et la touche ▲ ou ▼ pour sélectionner la **Mise à jour Iogic.**
- 3 Appuyer sur le bouton ► et sur le bouton ▲ ou ▼ pour sélectionner **Marche** ou **Arrêt.**
  - Si vous sélectionnez **Marche**, une boîte contenant un message de confirmation s'affiche pour vous notifier qu'un nouveau logiciel a été détecté.
- 4 Appuyez sur la touche **EXIT** pour revenir au visionnage du téléviseur.



1

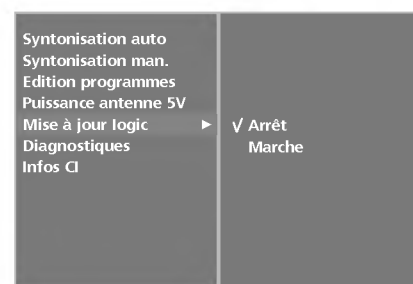

2 3

\* Lors du réglage de l'option "Mise à jour logic"



De temps à autres, des informations sur la mise à jour du logiciel numérique s'affiche dans le menu suivant de l'écran TV.



Sélectionnez **Oui** à l'aide de la touche ◀ ou ▶ ; vous verrez alors l'image suivante.



Une fois la mise à jour du logiciel terminée, le système prend environ une minute à redémarrer.

- Lors de la mise à jour du logiciel, notez les points suivants :

- L'alimentation du téléviseur ne doit pas être coupée.
- Le téléviseur ne doit pas être éteint.
- L'antenne ne doit pas être déconnectée.
- Lors de la mise à jour, vous ne devez pas éteindre le téléviseur.
- Vous ne devez pas mettre l'appareil hors tension, puis à nouveau sous tension.
- Une fois la mise à jour terminée, vous pouvez confirmer la mise à jour de la version du logiciel dans le menu Diagnostique.

# DIAGNOSTIQUES (EN MODE NUMÉRIQUE UNIQUEMENT)

Cette fonction vous permet d'afficher le fabricant, le modèle, le type, le numéro de série et la version du logiciel.

Les informations et la puissance du signal du multiplexeur syntonisé sont affichées.

Les informations sur le signal et le nom du multiplexeur sélectionné sont affichés.

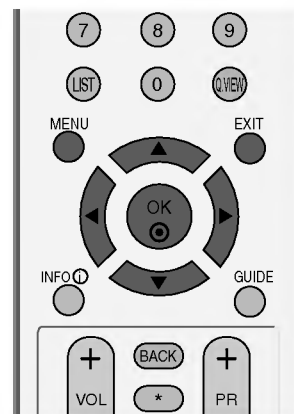

- 1 Appuyez plusieurs fois sur la touche **MENU** et la touche ▲ ou ▼ pour sélectionner le menu **CONFIGUR.**
- 2 Appuyer sur la touche ► et la touche ▲ ou ▼ pour sélectionner la **Diagnosticues.**
- 3 Appuyez sur la touche ► pour afficher le fabricant, le modèle, le type, le numéro de série et la version du logiciel.
- 4 Appuyez sur la touche **EXIT** pour revenir au visionnage du téléviseur.



1

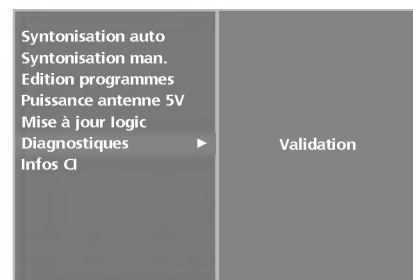

2

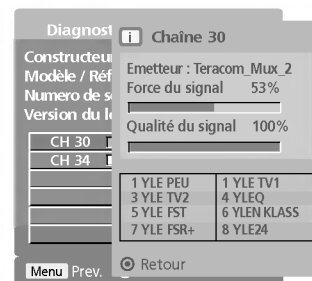

3