



Téléviseur à cristaux liquides sans fil

Guide de l'utilisateur
(15LW1R/15LW1RA)



Veillez lire attentivement la section concernant les "Consignes de sécurité" afin d'utiliser correctement cet appareil.

Principales fonctions du téléviseur à cristaux liquides sans fil

Fonction téléviseur sans fil

* L'unité de transmission sans fil vous permet de regarder la télévision dans un endroit où aucune connexion d'antenne ou de câble n'est possible.

Fonction Lecteur Multimédia

* Lorsque vous êtes connectés à votre PC, vous pouvez reproduire des images, des fichiers audio ou vidéo.

CE06780

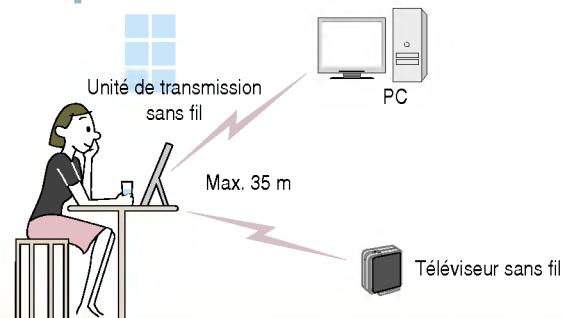

Remarque

- * La distance maximale d'utilisation est de 35 m ; vous devez tenir compte des obstacles et des interférences limitant la portée du réseau sans fil.
- * Il est possible qu'une mosaïque apparaisse sur l'écran si la connexion réseau est mauvaise, étant donné que la diffusion se transforme en format MPEG avant la transmission sans fil.
- * Il est possible que d'autres dispositifs transmettant des ondes radio influent sur la qualité de connexion.
- * Il existe un délai d'environ 1,5 seconde entre la source du signal et l'affichage.

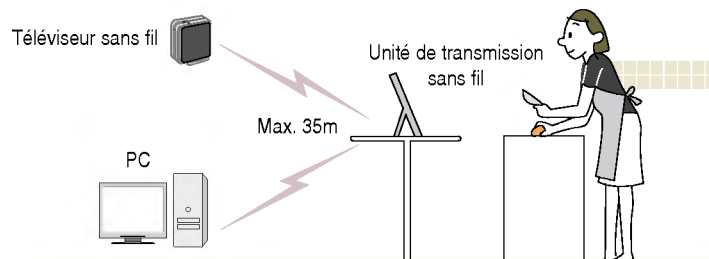

Nous vous remercions d'avoir fait l'acquisition d'un produit LG. Veuillez vérifier que les accessoires suivants se trouvent dans l'emballage du téléviseur sans fil.

* Le matériel représenté peut être quelque peu différent du téléviseur sans fil ainsi que des accessoires.

Accessoires du téléviseur sans fil

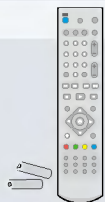

Télécommande et piles



Guide de l'utilisateur, logiciel et autres cartes



2 Cordons d'alimentation

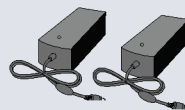

2 Adaptateurs CC



Bloc-batterie du téléviseur



Socle de montage (utilisé uniquement avec le modèle 15LW1R)

	Avant l'utilisation			
	Consignes de sécurité	04	Réglage du son	35
	Nom et fonctions des pièces du téléviseur sans fil	11	SSM (Mémorisation des paramètres du son)	35
	Vue avant /Vue de dessus du téléviseur sans fil : touches de réglage	11	AVL (Contrôle automatique du volume) / Balance	35
	Vue arrière du téléviseur sans fil/Unité de transmission sans fil	12	Réglage du son	36
	Regarder le téléviseur sans fil avec le socle de montage (utilisé uniquement avec le modèle 15LW1R)	13	<hr/>	
	Bloc-batterie du téléviseur sans fil	14	Options du menu Spécial	37
	Installation d'un bloc-batterie	14	Sélection du signal d'entrée	37
	Télécommande	15	Réglage de la minuterie de veille	37
			Réglage du verrouillage enfant	38
			Télétexte	39
17	Connexion et utilisation		41	Utilisation du Navigateur Multimédia
	Alimentation	17	Utilisation du Navigateur Multimédia	41
	Raccordement de l'antenne	18	Configuration du réseau sans fil(Méthode de configuration 1)	41
	Raccordement de plus de 2 téléviseurs	19	SRéglage du réseau sans fil sur l'ordinateur	43
	Raccordement d'un magnétoscope ou d'un DVD	20	installation du serveur bibliothèque multimédia sur votre ordinateur	45
	Connexion d'un câblesélecteur	21	Configuration du réseau sans fil(Méthode de configuration 2)	48
	Raccordement d'équipements externes (par ex. caméscope)	22	Utilisation du gestionnaire de la bibliothèque multimédia	51
23	Réglages lors de l'utilisation du téléviseur sans fil		voir des images	52
	Regarder le téléviseur sans fil	23	Lecture de fichiers audio	54
	Sélection de la langue	24	Lecture de fichiers vidéo	57
	Sélection de la langue pour l'affichage écran	24	Modifier les configurations	59
	Mémorisation des chaînes	25	60	Remarque
	Programmation automatique	25	Vérification avant d'établir le rapport de défectuosité	60
	Programmation manuelle	27	Spécifications du produit	64
	Edition des programmes	30		
	Chaînes préférées	32		
	Table des programmes	33		
	<hr/>			
	Réglage de l'image	34		
	PSM (Mémorisation des paramètres de l'image)	34		
	Réglage de l'image	34		

Consignes de sécurité

Les consignes de sécurité suivantes vous permettent d'utiliser correctement cet appareil afin d'éviter tout accident ou dommage fortuit.

Les consignes de sécurité sont regroupées en deux catégories, "Avertissement" et "Attention" et leur signification est la suivante :

- ⚠ Avertissement : si vous ne tenez pas compte de ces instructions ou si vous y contrevenez, vous vous exposez à des blessures graves, voire à un danger de mort.
 - ⚠ Attention : Si vous ne tenez pas compte de ces instructions ou si vous y contrevenez, vous vous exposez à des blessures légères et vous risquez d'endommager l'appareil.
 - 🚫 Interdit : vous ne devez en aucun cas contrevenir aux instructions accompagnées de ce symbole.
- Après avoir lu ce Guide de l'utilisateur, veuillez le conserver dans un endroit facilement accessible à tous.

⚠ AVERTISSEMENT Si vous ne tenez pas compte de ces instructions ou si vous y contrevenez, vous vous exposez à des blessures graves, voire à un danger de mort.

Installation



Si vous constatez que votre appareil dégage une odeur ou de la fumée ou s'il produit des bruits étranges, débranchez-le, puis contactez le service technique.

Vous risqueriez de vous électrocuter ou de provoquer un incendie.



Veillez à disposer correctement les câbles ; n'encombrez pas les zones de passage.

Si quelqu'un se prenait les pieds dans les cordons et tombait, il risquerait de s'électrocuter, de se blesser ou d'endommager l'appareil.



Ne placez aucun objet lourd sur le téléviseur et ne laissez pas des enfants ou des animaux se suspendre au téléviseur.

Prévenez les enfants des dangers auxquels ils s'exposent si le téléviseur tombe.

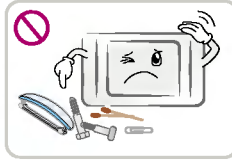

N'insérez aucun objet métallique comme pièces de monnaie, barrettes à cheveux, etc. ou objet inflammable. Veillez également à prévenir les enfants de ces dangers.

Vous pourriez vous électrocuter ou provoquer un incendie. Si un objet est inséré dans l'appareil, débranchez le cordon d'alimentation et contactez le service technique.

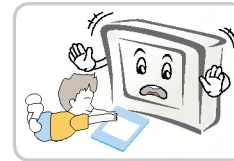

Gardez les produits anti-humidité, sacs et autres emballages hors de la portée des enfants.

En cas d'ingestion accidentelle, provoquez le vomissement et consultez immédiatement un médecin.

Consignes de sécurité

Utilisation



Seul un technicien qualifié peut démonter, réparer ou modifier cet appareil.

Vous pourriez vous électrocuter ou provoquer un incendie.

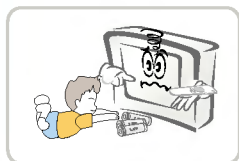

Gardez les piles de la télécommande hors de la portée des enfants.

En cas d'ingestion accidentelle d'une pile, consultez immédiatement un médecin.

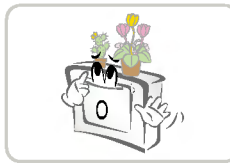

Ne placez aucun récipient contenant du liquide, comme vase, pot de fleurs, tasse, produits de beauté, médicaments, objets de décoration ou bougie sur le téléviseur sans fil ou sur l'unité de transmission sans fil.

Vous pourriez vous électrocuter ou provoquer un incendie.

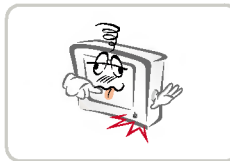

N'utilisez pas cet appareil s'il présente un dysfonctionnement, comme par exemple si aucun son n'est émis ou si le signal vidéo ne fonctionne pas. Éteignez l'appareil, débranchez-le, puis contactez le service technique.

Vous pourriez vous électrocuter ou provoquer un incendie.

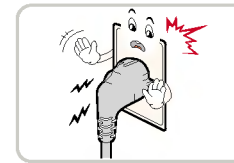

Si vous détectez une fuite de gaz, ne touchez ni ne déplacez pas le téléviseur.

Vous risqueriez de provoquer un incendie.

Consignes de sécurité

Précautions concernant l'alimentation

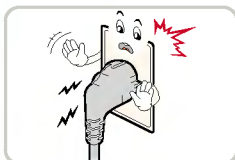

Assurez-vous que le câble d'alimentation est correctement connecté à une prise reliée à la terre.

Vous risqueriez de vous électrocuter.

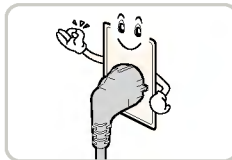

Utilisez la tension nominale adéquate.
N'utilisez que les sources d'alimentation stipulées dans le manuel d'utilisation.

Vous pourriez endommager le téléviseur sans fil ou vous blesser.

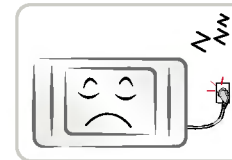

Débranchez l'appareil pendant les périodes d'inutilisation prolongées.

L'appareil peut être couvert de poussière et la chaleur, l'allumage ou une isolation défectueuse pourraient provoquer une décharge électrique, une électrocution ou un incendie.

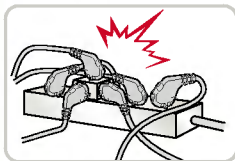

N'utilisez pas plusieurs appareils en même temps lorsqu'ils sont branchés sur la même prise multiple. Utilisez une prise multiple reliée à la terre spécialement conçue pour les ordinateurs.

Une surchauffe pourrait provoquer un incendie.



Ne touchez jamais la prise d'alimentation avec les mains humides. Si la prise d'alimentation est humide ou poussiéreuse, séchez-la complètement ou nettoyez-la avant utilisation.

Vous risqueriez de vous électrocuter.

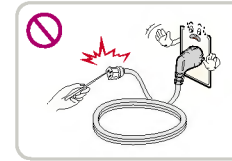

N'insérez aucun matériel conducteur dans l'orifice du câble d'alimentation.

Vous risqueriez de vous électrocuter.



Branchez correctement la prise d'alimentation afin qu'elle ne bouge pas.

Une prise mal branchée pourrait provoquer une décharge électrique.

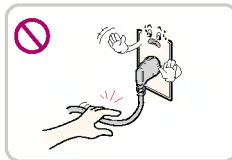

Tenez fermement la prise dans votre main lorsque vous débranchez le cordon d'alimentation. Veillez à ne pas trop plier le cordon d'alimentation ou de placer des objets trop lourds dessus.

Vous pourriez endommager un des fils électriques et provoquer un choc électrique ou un incendie.

Consignes de sécurité

ATTENTION Si vous ne tenez pas compte de ces instructions ou si vous y contrevenez, vous vous exposez à des blessures légères et vous risquez d'endommager l'appareil.

Installation

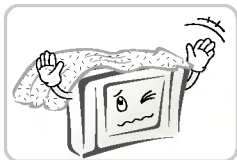

Assurez-vous que les grilles de ventilation ne sont pas obstruées par une nappe, un rideau, etc.

L'augmentation de température interne pourrait endommager l'appareil ou provoquer un incendie.

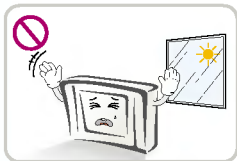

N'exposez pas l'appareil à la lumière directe du soleil.

Vous risqueriez d'endommager l'appareil ou de provoquer un incendie.



Si vous installez l'appareil sur un meuble audio-vidéo ou sur une étagère, veillez à ce que la façade de l'appareil ne dépasse pas du meuble ou de l'étagère.

Le centre de gravité pourrait être déséquilibré, l'appareil pourrait tomber et vous pourriez vous blesser.

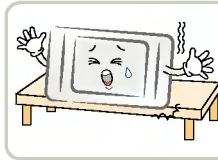

Veillez à installer l'appareil sur une surface plane et stable afin qu'il ne puisse pas tomber.

Si l'appareil tombait, vous risqueriez de l'endommager ou de vous blesser.



N'installez pas l'appareil sur une surface instable ou qui vibre.

L'appareil pourrait basculer et tomber et vous risqueriez de vous blesser.

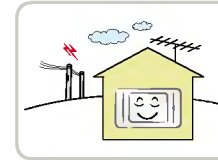

Installez l'appareil dans un endroit où il n'y a pas d'interférences électromagnétiques.



N'installez pas l'appareil près d'une source d'humidité ou d'huile, comme par exemple près d'un humidificateur ou derrière une table de cuisine.

Vous pourriez vous électrocuter ou provoquer un incendie.

Consignes de sécurité

Nettoyage

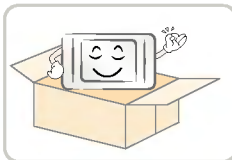

Ne jetez pas l'emballage original.

Utilisez-le lorsque vous déplacez l'appareil.



Veillez à ne pas cogner ou faire tomber l'appareil lors du transport.

Vous pourriez vous blesser ou endommager l'appareil.

Précautions concernant l'alimentation



Ne débranchez pas le cordon d'alimentation pendant que l'appareil est en marche ou si la batterie n'est pas installée.

Un choc électrique pourrait endommager l'appareil.



Si la prise d'alimentation ou la prise murale est poussiéreuse, nettoyez-la.

Vous risqueriez de provoquer un incendie.

Déplacement



Consultez votre service client ou le service technique pour procéder à un nettoyage annuel.

Si vous ne nettoyez pas l'appareil, vous pourriez l'endommager ou provoquer un incendie.



Avant de nettoyer l'appareil, débranchez le câble d'alimentation, le câble de signal et la batterie.

Vous pourriez vous électrocuter ou provoquer un incendie.

Consignes de sécurité

Utilisation



N'utilisez ni ne stockez aucun produit inflammable près de l'appareil.

Vous risqueriez de provoquer un incendie.

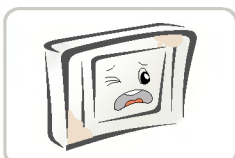

Maintenez l'appareil propre.

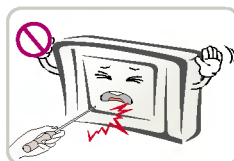

N'appuyez pas sur la surface de l'appareil avec les mains ou des objets tranchants (ongles, crayons ou stylos).

La surface est fragile est vous pourriez facilement l'endommager.

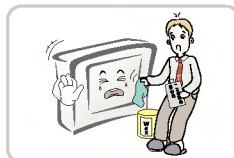

Utilisez un nettoyant vitres doux pour nettoyer l'écran. (N'utilisez pas de benzène, de solvant ni d'alcool.)

Vous risqueriez de déformer l'appareil.

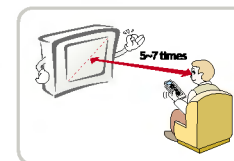

Pour calculer la distance de visionnage, vous devez multiplier par 5 ou 7 la dimension de la diagonale de l'écran.

Si vous regardez la télévision de trop près pendant une période prolongée, votre vue risquerait de diminuer.

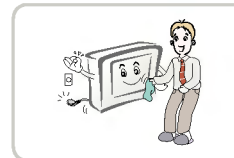

Débranchez le cordon d'alimentation et préférez un chiffon doux à un chiffon humide pour nettoyer l'appareil.

Si de l'eau s'infiltré par un orifice, cela risquerait de provoquer un choc électrique ou l'appareil pourrait tomber en panne.

Autres

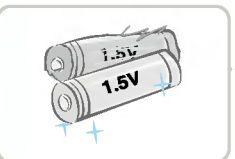

Ne mélangez pas des piles neuves avec des piles usagées.

Les piles pourraient couler.

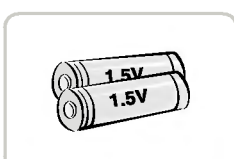

N'utilisez pas de piles non autorisées par le fabricant.

Consignes de sécurité

Bloc-batterie

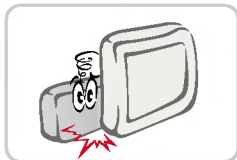

Ne rechargez pas le bloc-batterie avec un autre dispositif d'alimentation ou un autre circuit.

Vous pourriez endommager le bloc-batterie.



Utilisez uniquement un bloc-batterie autorisé et certifié par LG Electronics.

Vous risqueriez de provoquer une explosion ou un incendie.

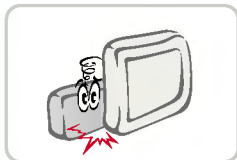

Veillez à ce que les bornes du bloc-batterie ne se court-circuitent pas.

Vous pourriez provoquer une explosion.



Assurez-vous que le bloc-batterie est correctement inséré.

Vous risqueriez de provoquer une explosion ou un incendie.



Ne jetez pas négligemment le bloc-batterie usé.

Vous risqueriez de provoquer une explosion ou un incendie. Les méthodes d'élimination peuvent différer selon la région ou le pays. Utilisez la méthode d'élimination appropriée.

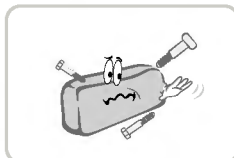

Ne placez pas le bloc-batterie près d'objets métalliques tels que clés ou barrettes.

Vous pourriez endommager le bloc-batterie ou provoquer un incendie et la surintensité risquerait de faire monter rapidement la température, ce qui pourrait provoquer des brûlures.

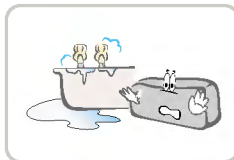

N'exposez pas le bloc-batterie à des températures élevées (supérieures à 60 degrés) ou à l'humidité.

Vous risqueriez de provoquer une explosion ou un incendie.

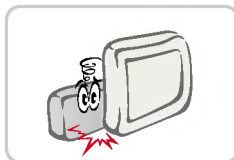

Manipulez avec soin le bloc-batterie car il contient du lithium.

Vous risqueriez de provoquer une explosion ou un incendie.

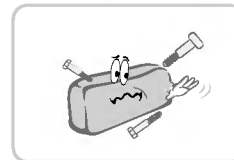

Ne démontez ni ne jetez le bloc-batterie.

Si le bloc-batterie était endommagé, cela pourrait provoquer un incendie ou une explosion.

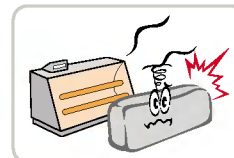

Ne placez pas le bloc-batterie près d'une source de chaleur, comme par exemple un radiateur.

Vous pourriez provoquer un incendie ou endommager l'appareil.

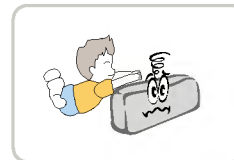

Maintenez-le hors de la portée des enfants.

Ils pourraient se blesser ou endommager l'appareil.

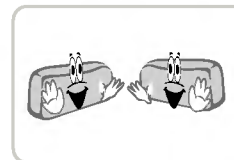

Si vous remplacez le bloc-batterie, utilisez un appareil similaire.

Nom et fonctions des pièces du téléviseur sans fil

Vue avant du téléviseur sans fil : touches de réglage

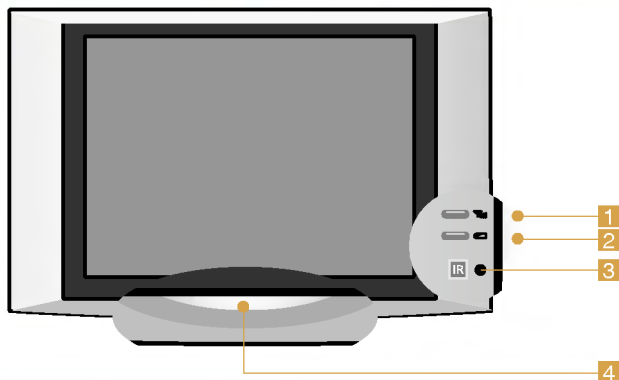

Vue de dessus du téléviseur sans fil : touches de réglage

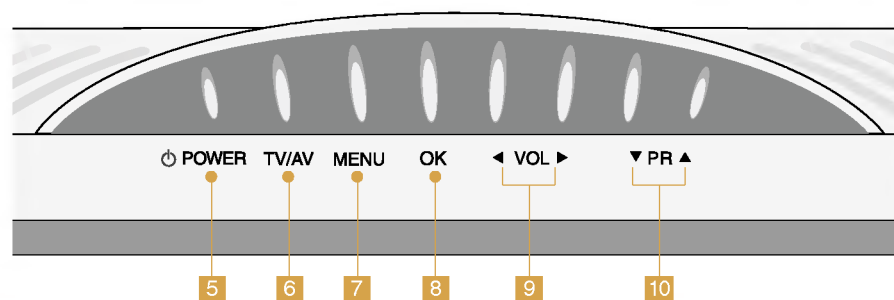

- 1 **Voyant DEL d'état de réseau** Affiche l'état de l'unité de transmission sans fil dans le système ou la connexion à l'ordinateur.
- 2 **Voyant DEL d'état de batterie** Affiche l'état de la batterie du système. Pour de plus amples détails, reportez-vous à la [page 14](#).
- 3 **Capteur de la télécommande**
- 4 **Voyant de mise sous tension/ veille** En fonctionnement normal, ce voyant est bleu. La luminosité diminue petit à petit.

- 5 **Touche de mise sous/hors tension** Appuyez sur cette touche pour allumer l'appareil et appuyez à nouveau pour l'éteindre.
- 6 **Touche TV/AV** Chaque fois que vous appuyez sur cette touche, le signal change selon l'ordre suivant : **TV** -> **AV1** -> **AV2** -> **S-Video**
- 7 **Touche Menu** Permet d'afficher/cacher le menu de l'écran OSD (affichage à l'écran) lorsque le téléviseur sans fil est en marche.
- 8 **Touche OK** Affiche les informations concernant le canal ou la batterie lorsque le téléviseur sans fil est en marche. Cette touche sert également à enregistrer les réglages du téléviseur sans fil.
- 9 **Touche Volume** Permet de régler le volume.
- 10 **Touche Programme** Permet de régler le programme.

Nom et fonctions des pièces du téléviseur sans fil

Vue arrière du téléviseur sans fil

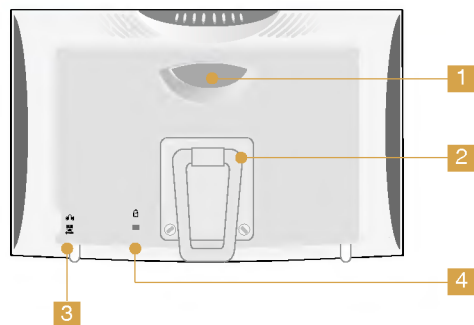

Unité de transmission sans fil

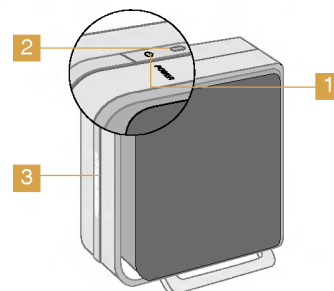

Vue arrière de l'unité de transmission

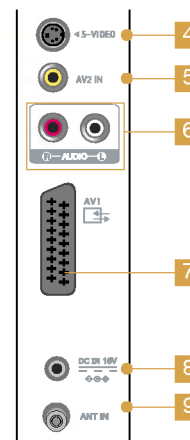

Vue arrière du téléviseur sans fil

- 1 **Poignée**
- 2 **Socle** Vous pouvez insérer une pile en retirant le socle. Vous pouvez également incorporer une interface de montage VESA standard en retirant le socle. (Reportez-vous à l'illustration ci-dessous)
- 3  **Port adaptateur CC pour casque d'écoute ou oreillettes**
Raccordez à l'alimentation

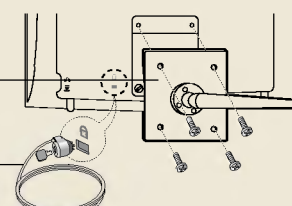
- 4 **Dispositif de verrouillage antivol**
Ce dispositif permet d'éviter tout vol en raccordant le câble de verrouillage (en option). Reportez-vous à l'illustration ci-dessous.
Interface de montage VESA standard
Avec socle ou support de fixation mural (non fourni)
- 
- Dispositif de verrouillage antivol (non fourni)

Dispositif de verrouillage antivol

- Ce téléviseur est équipé d'un connecteur pour système de sécurité Kensington, situé sur le panneau arrière. Le système de sécurité Kensington est un accessoire en option. Pour de plus amples informations, visitez <http://www.kensington.com>.
Kensington vend des systèmes de sécurité destinés aux équipements électroniques de valeur tels que ordinateurs bloc-notes et projecteurs LCD.
- Le système de sécurité Kensington est un accessoire en option.

Unité de transmission sans fil

- 1  **Touche de mise sous/hors tension** Appuyez sur cette touche pour allumer l'appareil et appuyez à nouveau pour l'éteindre.
- 2 **Voyant de mise sous tension/ veille** Montre le statut d'alimentation de l'unité de transmission sans fil. En fonctionnement normal, ce voyant est vert ; il passe au jaune en mode de veille.
- 3 **Voyant d'état de réseau** Voyant de connexion du téléviseur sans fil. Ce voyant est bleu lorsqu'une connexion de réseau a été établie avec le téléviseur sans fil.
- 4 **Port d'entrée S-vidéo**

- 5 **Port d'entrée vidéo (AV2)**
- 6 **Port d'entrée audio**
- 7 **Prise Péritel (AV1)**
- 8 **Port adaptateur CC**
Permet de raccorder l'adaptateur.
- 9 **Port d'entrée antenne**
Permet de raccorder une antenne ou un câble de connexion TV.

RS-232C (Partie inférieure du téléviseur sans fil, partie inférieure de l'unité de transmission sans fil)
Port de maintenance. Ne peut être utilisé que par un technicien qualifié.



Socle du téléviseur sans fil

Regarder le téléviseur sans fil avec le socle de montage (utilisé uniquement avec le modèle 15LW1R)

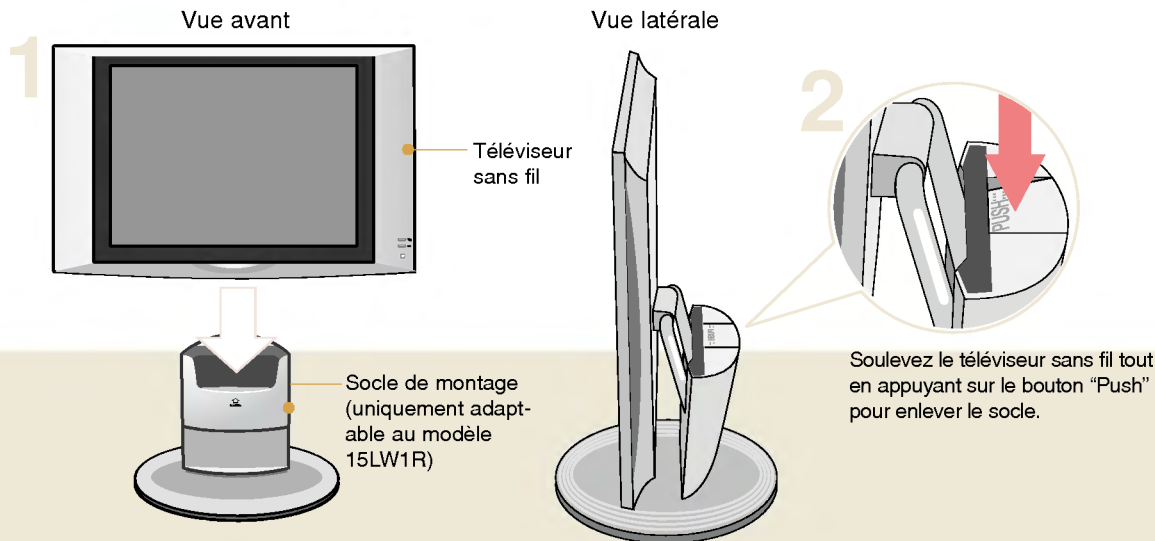

Regarder le téléviseur sans fil avec le socle de montage
Réglez l'angle du socle comme indiqué ci-dessous.

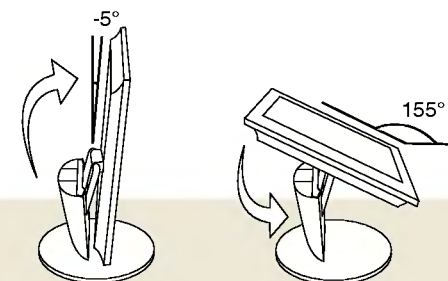

Regarder le téléviseur sans fil avec le socle du téléviseur sans fil

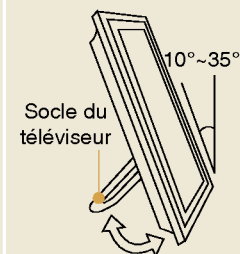

Veillez à ne pas trop forcer sur le socle lorsque celui-ci est déplié, vous risqueriez de le rompre.

Grâce au socle de montage, vous pouvez regarder le téléviseur sans fil sous tous les angles.

Dépliez le socle du téléviseur sans fil, puis insérez-le dans le socle de montage.

Si le socle n'est pas correctement fixé, il peut se démonter et se casser.

Appuyez sur le téléviseur jusqu'à ce que vous entendiez un "clac" afin de le fixer correctement.

Bloc-batterie du téléviseur sans fil

Installation d'un bloc-batterie

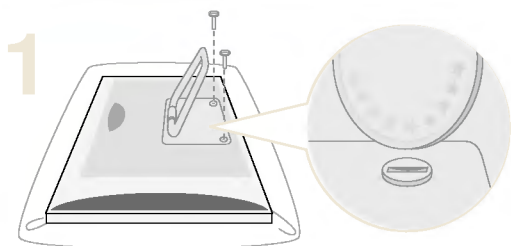

1 Installez sur le sol un drap ou un coussin. Placez le téléviseur sans fil écran vers le bas, puis déplacez le socle du téléviseur. Dévissez les vis situées aux deux extrémités du socle, comme indiqué sur l'illustration. Vous pouvez utiliser une pièce de monnaie ou un tournevis pour desserrer les vis.

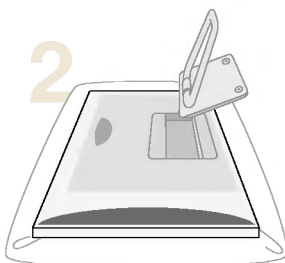

2 Retirez le socle du téléviseur sans fil.

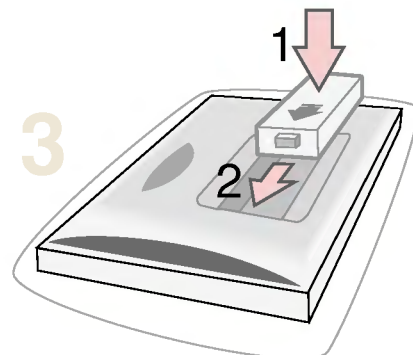

3 Insérez le bloc-batterie à l'intérieur du compartiment (1), puis faites-le glisser vers la gauche (2).

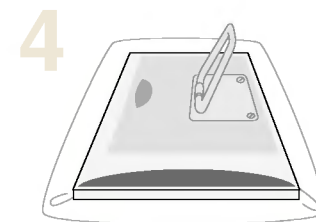

4 Une fois le bloc-batterie installé, remplacez le couvercle et les vis.

Pour recharger le bloc-batterie

1. Raccordez l'adaptateur CC au téléviseur sans fil.
2. Raccordez le cordon d'alimentation à l'adaptateur CC, puis branchez la prise d'alimentation.

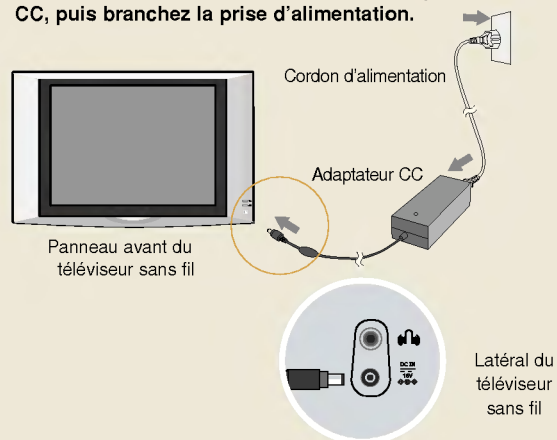

Voyant DEL d'état du bloc-batterie

Utilisation du bloc-batterie (adaptateur CC non raccordé)	Batterie restante (%)	Couleur du voyant DEL d'état
	30 ~ 100	Vert
	10 ~ 30	Jaune
	Inférieure à 10	Jaune (clignotant)
	0	éteint

Chargement du bloc-batterie (adaptateur CC raccordé)	Progression du chargement (%)	Couleur du voyant DEL d'état
	Inférieur à 97	Jaune
	Supérieur à 98	Vert

Chargement du bloc-batterie et temps d'utilisation maximum

Chargement du bloc-batterie (adaptateur CC raccordé)	Si le téléviseur est éteint	Max. 6 heures
	Si le téléviseur est allumé	Max. 4 heures
Temps d'utilisation maximum du bloc-batterie	Si le téléviseur est allumé	Max. 3 heures

* Le temps d'utilisation maximum du bloc-batterie peut varier selon la température et la durée d'utilisation.

* En cas d'inutilisation prolongée du bloc-batterie, celui-ci peut se décharger. Dans ce cas, rechargez-le avant utilisation.

Télécommande

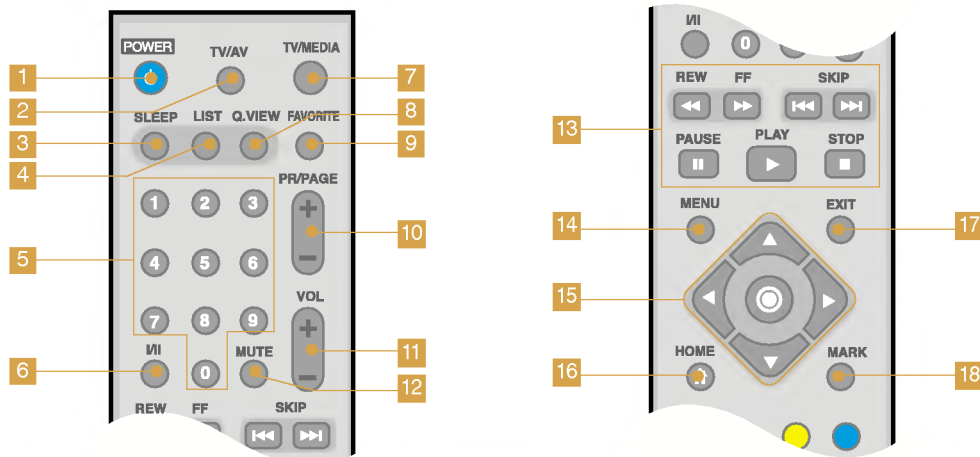

Comment changer les piles

Faites glisser le compartiment à piles vers le bas pour l'ouvrir. Insérez alors les piles (piles alcalines de 1,5V, de type 2 AAA) en respectant les polarités (+) et (-), comme indiqué à l'intérieur du compartiment à piles. Refermez le capot.

- Jetez les piles usagées dans un conteneur spécifique.

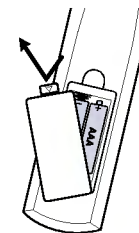

- 1 POWER (MISE SOUS/HORS TENSION)**
- 2 TV/AV**
Chaque fois que vous appuyez sur cette touche, TV -> AV1 -> AV2 -> S-Video s'affiche dans un ordre séquentiel.
- 3 SLEEP (MISE EN VEILLE)**
Après un certain laps de temps, le téléviseur s'éteint automatiquement. Appuyez plusieurs fois sur cette touche pour définir l'intervalle de temps de votre choix.
- 4 List**
Reportez-vous à la page 33.
- 5 Touches NUMÉRIQUES**
- 6 I/II**
Cette touche permet de sélectionner la langue pendant une émission diffusée en deux langues.
- 7 TV/MEDIA**
Cette touche vous permet d'utiliser le Navigateur Multimédia sur le téléviseur ou vice-versa.

- 8 Q.VIEW**
Utilisez cette touche pour sélectionner la chaîne précédente.
- 9 FAVOURITE**
Reportez-vous à la page 32.
- 10 PR/PAGE**
TV: permet de changer de chaîne.
Navigateur Multimédia : déplace la liste page par page.
- 11 VOL**
Utilisez cette touche pour régler le volume.
- 12 MUTE**
Utilisez cette touche pour couper le son des haut-parleurs.
- 13 Touches multimédia**
Ces touches sont utilisées dans le Navigateur Multimédia

- 14 MENU**
TV: permet de régler les fonctions du téléviseur.
Navigateur Multimédia : permet de passer à l'écran de configuration. Permet également de revenir au menu précédent dans l'écran du menu.
- 15 Touches MOVE/SELECT**
TV: permet de changer la configuration TV/AV.
Navigateur Multimédia : permet de déplacer la liste.
- 16 HOME**
Navigateur Multimédia : permet de revenir à l'écran de départ.
- 17 EXIT**
TV: permet de cacher l'écran du menu.
Navigateur Multimédia : permet d'arrêter la présentation des diaporamas.
- 18 MARK**
Navigateur Multimédia : permet de sélectionner la liste ou d'annuler la sélection de liste.

Télécommande

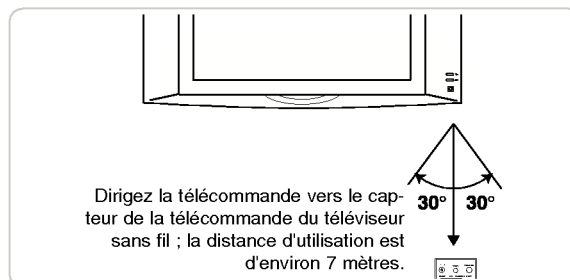
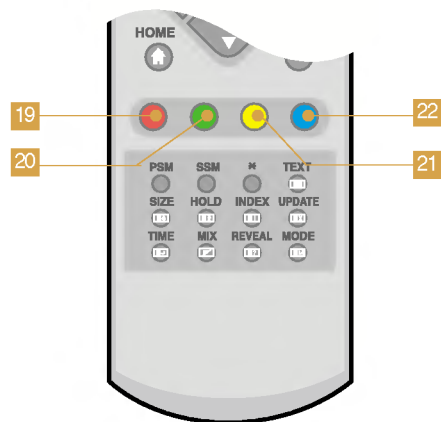

19 (Touche rouge)

Navigateur Multimédia : permet d'organiser la liste.

20 (Touche verte)

Navigateur Multimédia : permet de sélectionner de multiples fichiers.

21 (Touche jaune)

Navigateur Multimédia : permet de commencer la présentation des diaporamas, de reproduire un fichier audio dans un ordre aléatoire et d'afficher ou de cacher les sous-titres d'un film.

22 (Touche bleue)

Navigateur Multimédia : permet de lire plusieurs fois un fichier audio.

* Boutons de couleur: ces boutons sont pour le télétexte ou pour le menu édition programme.

Alimentation

Pour utiliser le téléviseur sans fil, effectuez les raccordements à l'alimentation, comme indiqué sur le schéma ci-dessous.

Connexion du téléviseur sans fil à l'alimentation

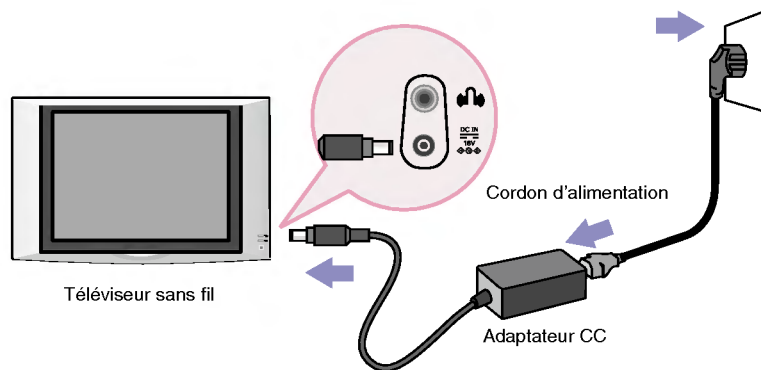

Connexion de l'unité de transmission sans fil à l'alimentation

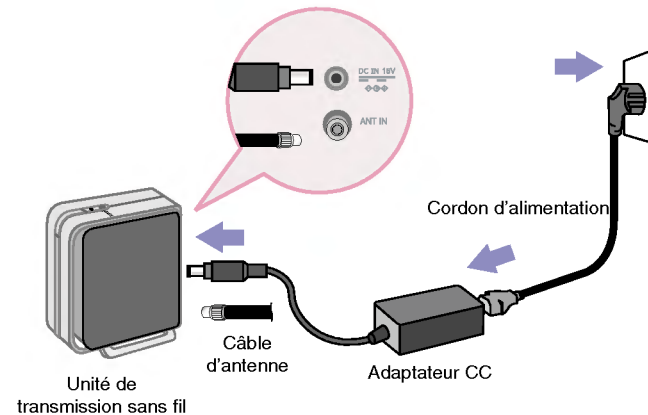

Raccordement de l'antenne

Ne branchez jamais le cordon d'alimentation avant d'avoir terminé de raccorder tous les équipements pour ne pas endommager l'appareil.

- Afin d'obtenir la meilleure qualité d'image, réglez la direction de l'antenne.
- Le câble et le convertisseur d'antenne ne sont pas fournis.

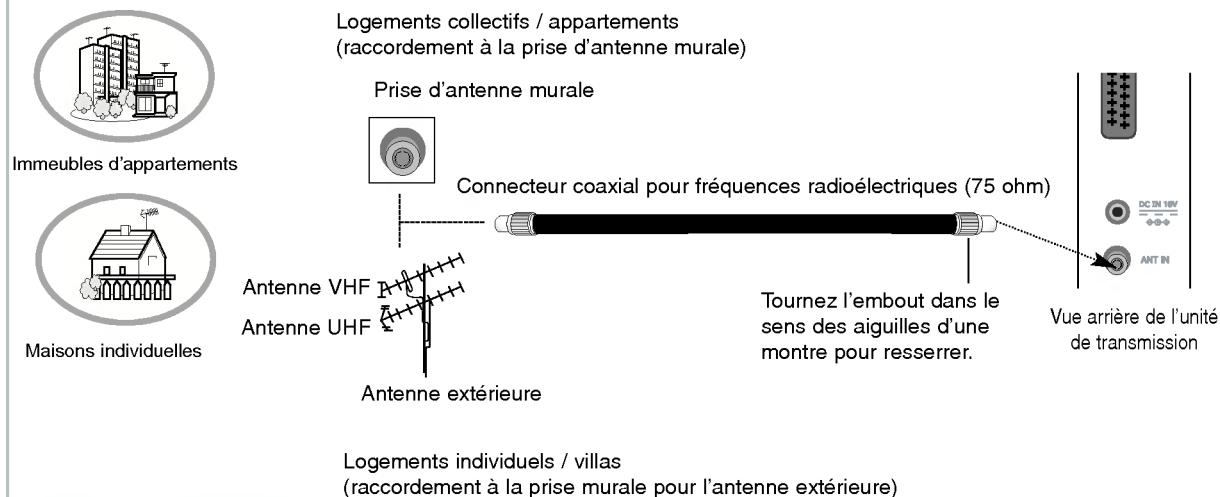

- Pour recevoir une image de meilleure qualité dans les zones où les signaux se reçoivent mal, installez sur l'antenne un amplificateur de signaux, comme indiqué sur le schéma de droite.
- Pour acheminer le signal dans deux branchements de télévision, utilisez un diviseur.

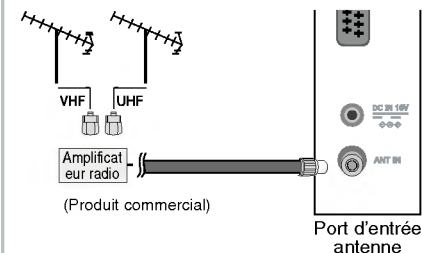

Câble de connexion indispensable

- Câble d'antenne (non fourni)



Remarque

- Vous pouvez jouir d'une meilleure qualité d'écran dans une zone où les signaux radio se reçoivent mal en installant un amplificateur radio (suramplificateur).
- Si vous rencontrez des difficultés lors de l'installation de l'antenne, consultez un antenniste autorisé ou adressez-vous au magasin dans lequel vous avez acheté l'antenne.
- Ne fixez pas l'unité de transmission sans fil au mur.
- Si une mosaïque apparaît à l'écran ou si l'écran ne s'affiche pas correctement à cause d'une mauvaise connexion au réseau, placez l'unité de transmission sans fil face au téléviseur sans fil.

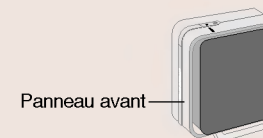

Panneau avant

Unité de transmission sans fil

Raccordement de plus de 2 téléviseurs

- 1 Connexion des câbles d'antenne à l'aide du distributeur.

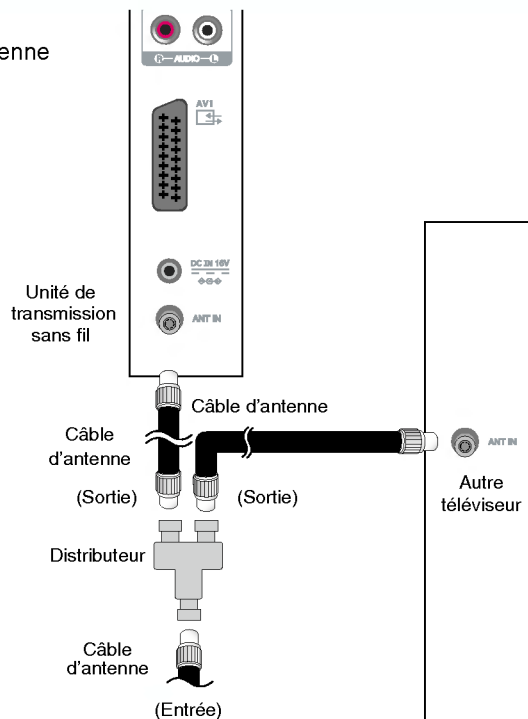

Câble de connexion indispensable

- Câble d'antenne (non fourni)



Remarque

- Ne fixez pas l'unité de transmission sans fil au mur.
- Si une mosaïque apparaît à l'écran ou si l'écran ne s'affiche pas correctement à cause d'une mauvaise connexion au réseau, placez l'unité de transmission sans fil face au téléviseur sans fil.
- Si vous raccordez plus de 2 téléviseurs, il est possible que la qualité de l'image soit moins bonne.

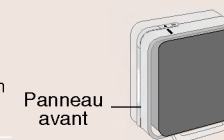

Unité de transmission sans fil

Raccordement d'un magnétoSCOPE ou d'un DVD

- Veuillez utiliser le câble Péritel blindé.
- Si vous utilisez un câble RCA, raccordez le port de connexion avec la même couleur que lorsque vous avez raccordé l'unité de transmission sans fil au dispositif externe.
- Pour une meilleure qualité d'image, utilisez si possible la connexion S-Video au lieu de Vidéo Composite (câbles RCA).
- Une rémanence à l'extinction peut se produire si des objets figés (texte, logo, etc.) restent à l'écran pendant une période prolongée.

Utilisation

- Appuyez sur la touche **TV/AV** de la télécommande, puis sélectionnez la source d'entrée.
 - **TV** : si vous êtes connectés à l'Antenne, sélectionnez la source d'entrée.
 - **AV1** : si vous êtes connectés à la prise Péritel, sélectionnez la source d'entrée.
 - **AV2** : si vous êtes connectés à Composite, sélectionnez la source d'entrée.
 - **S-Video** : si vous êtes connectés à S-Video, sélectionnez la source d'entrée.

- Insérez une cassette dans le magnétoSCOPE, puis appuyez sur la touche **PLAY**.

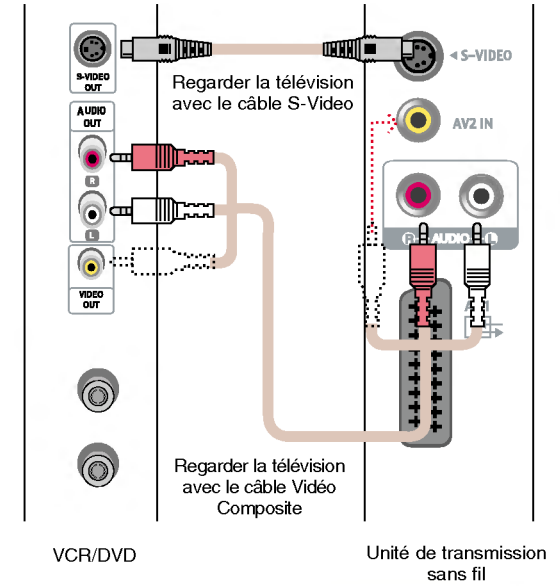
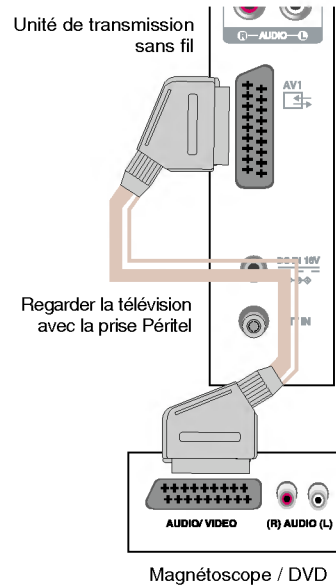

Câbles de connexion indispensables

- Câble RCA (non fourni)
- Câble S-Video (non fourni)
- Câble d'antenne (non fourni)
- Câble Péritel (non fourni)



Remarque

- Veillez à mettre l'interrupteur de sélection de chaîne à l'arrière du magnétoSCOPE sur la même position que le numéro de chaîne sélectionné.
- En mode entrée vidéo, appuyez sur la touche **PR (+, -), FAVORITE, LIST** ou **Q.VIEW** pour revenir en mode TV.
- Ne fixez pas l'unité de transmission sans fil au mur.
- Si une mosaïque apparaît à l'écran ou si l'écran ne s'affiche pas correctement à cause d'une mauvaise connexion au réseau, placez l'unité de transmission sans fil face au téléviseur sans fil.

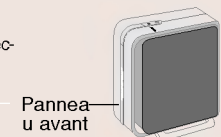

Panneau avant

Unité de transmission sans fil

Connexion d'un câblosélecteur

Connexion avec Vidéo Composite ou prise PériTel

Utilisation

- Appuyez sur la touche TV/AV de la télécommande, puis sélectionnez la source d'entrée.
 - **TV** : si vous êtes connectés à l'Antenne, sélectionnez la source d'entrée.
 - **AV1** : si vous êtes connectés à la prise PériTel, sélectionnez la source d'entrée.
 - **AV2** : si vous êtes connectés à Composite, sélectionnez la source d'entrée.
 - **S-Video** : si vous êtes connectés à S-Video, sélectionnez la source d'entrée.
- Sélectionnez le canal de votre choix à l'aide de la télécommande du câblosélecteur. 

Connexion avec l'antenne

Utilisation

- Mettez l'interrupteur de sélection de chaîne du câblosélecteur sur la position Channel (Chaîne).
- Veillez à ce que le numéro de chaîne du téléviseur soit sur la même position que l'interrupteur de sélection de chaîne du câblosélecteur.
- Sélectionnez la chaîne de votre choix à l'aide de la télécommande du câblosélecteur.

- Veuillez utiliser le câble PériTel blindé.
- Si vous utilisez un câble RCA, raccordez le port de connexion avec la même couleur que lorsque vous avez raccordé l'unité de transmission sans fil au dispositif externe.
- Pour visionner les chaînes câblées, adressez vous à votre fournisseur de services pour vous abonner au câble et installez le câblosélecteur séparément.

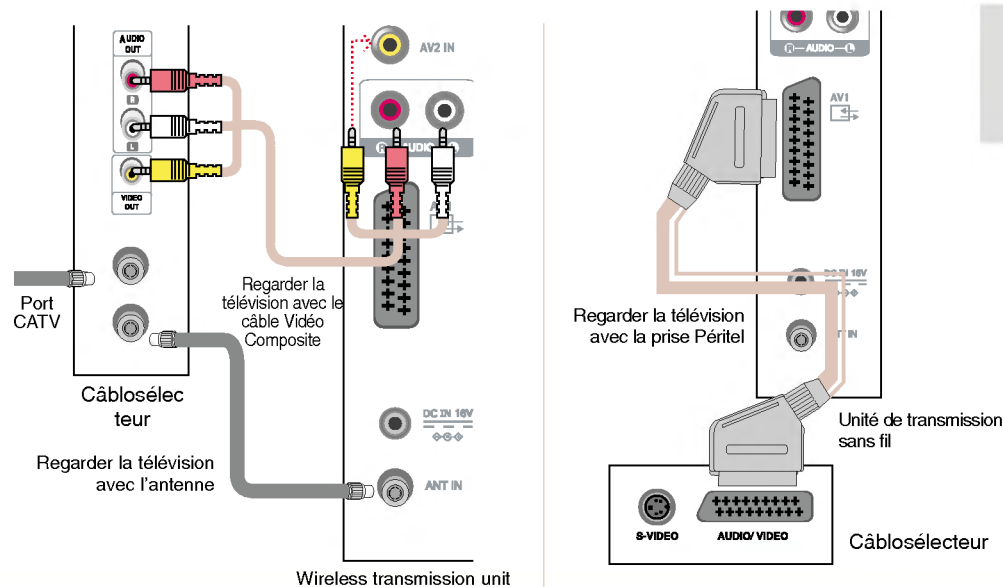

FRANÇAIS

Câbles de connexion indispensables

- Câble RCA (non fourni)
- Câble S-Video (non fourni)
- Câble d'antenne (non fourni)
- Câble PériTel (non fourni)



Remarque

- Suivez les instructions de votre fournisseur de services CATV pour plus de détails concernant l'utilisation de la connexion CATV.
- Ne fixez pas l'unité de transmission sans fil au mur.
- Si une mosaïque apparaît à l'écran ou si l'écran ne s'affiche pas correctement à cause d'une mauvaise connexion au réseau, placez l'unité de transmission sans fil face au téléviseur sans fil.

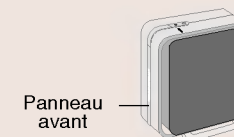

Panneau avant

Unité de transmission sans fil

Raccordement d'équipements externes (par ex. caméscope)

- Veuillez utiliser le câble Péritel blindé.
- Si vous utilisez un câble RCA, raccordez le port de connexion avec la même couleur que lorsque vous avez raccordé l'unité de transmission sans fil au dispositif externe.
- Pour une meilleure qualité d'image, utilisez si possible la connexion S-Video au lieu de Vidéo Composite (câbles RCA).
- Raccordez le port de connexion avec la même couleur que lors du raccordement de l'unité de transmission sans fil au dispositif externe.

Utilisation

- Appuyez sur la touche **TV/AV** de la télécommande, puis sélectionnez la source d'entrée.
 - **TV** : si vous êtes connectés à l'Antenne, sélectionnez la source d'entrée.
 - **AV1** : si vous êtes connectés à la prise Péritel, sélectionnez la source d'entrée.
 - **AV2** : si vous êtes connectés à Composite, sélectionnez la source d'entrée.
 - **S-Video** : si vous êtes connectés à S-Video, sélectionnez la source d'entrée.
- Mettez le dispositif d'entrée vidéo sous tension.

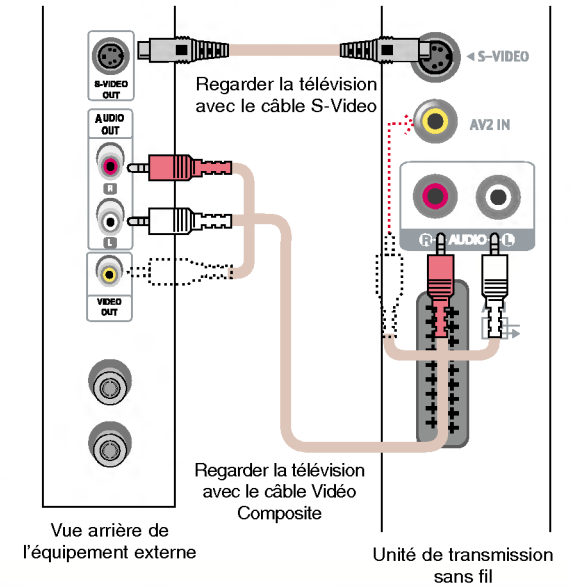
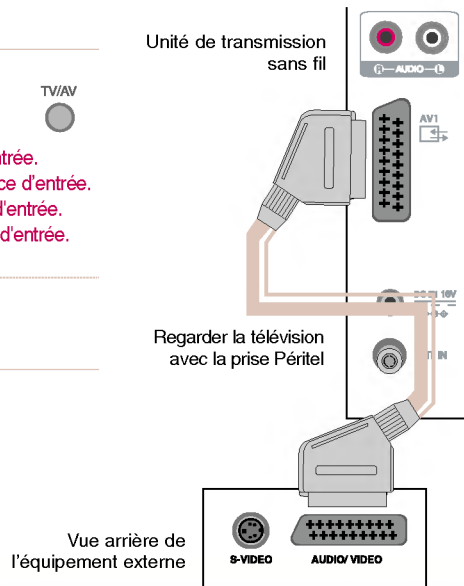
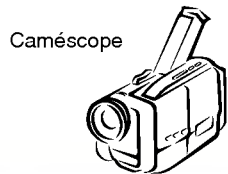

Câbles de connexion indispensables

- Câble RCA (non fourni)
- Câble S-Video (non fourni)
- Câble d'antenne (non fourni)
- Câble Péritel (non fourni)



Remarque

- Ne fixez pas l'unité de transmission sans fil au mur.
- Si une mosaïque apparaît à l'écran ou si l'écran ne s'affiche pas correctement à cause d'une mauvaise connexion au réseau, placez l'unité de transmission sans fil face au téléviseur sans fil.
- Un retard peut se produire dans l'affichage de l'écran, selon l'état de connexion du réseau.

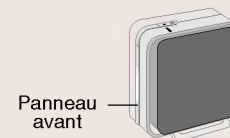

Unité de transmission sans fil

Regarder le téléviseur sans fil

Regarder le téléviseur sans fil

Appuyez sur la touche  **POWER** de la télécommande pour regarder le téléviseur sans fil.





1 **Affichage des programme**

2 **Affichage de l'état de la consommation du bloc-batterie**

Appuyez sur la touche  de la télécommande pour afficher l'état de la consommation du bloc-batterie.

Regarder le téléviseur sans fil dans le Navigateur Multimédia

1) Entrez dans le menu Regarder la télévision pour pouvoir regarder la télévision dans le Navigateur Multimédia.

Entrez dans le menu Regarder la télévision à l'aide des touches  et , puis appuyez sur la touche .

2) Appuyez sur la touche  de la télécommande pour regarder la télévision.

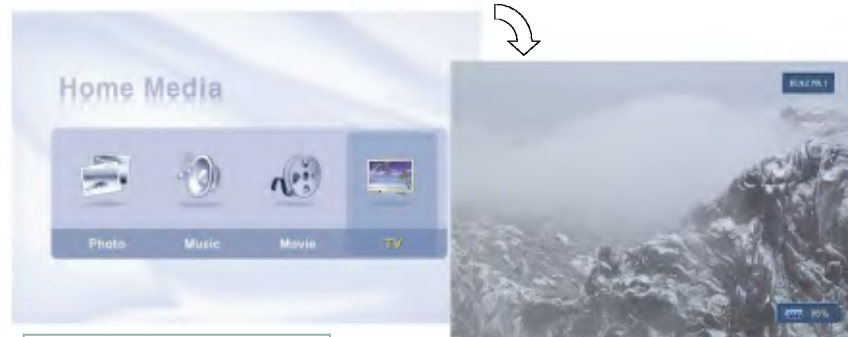





Aperçu de l'écran de départ du Navigateur Multimédia

Aperçu de l'écran du téléviseur



2 Affichage de l'état de la consommation du bloc-batterie

Image	Description
N/A	Le bloc-batterie n'est pas inséré.
	Très faible
	Reste env. 20%.
	Reste env. 50%.
	Reste env. 80%.
	Env. 100%









Sélection de la langue

Sélection de la langue pour l'affichage écran

Le menu peut être affiché à l'écran en mode de langue désirée.

Il vous suffit de sélectionner la langue de votre choix, ce que nous vous conseillons de faire dès l'installation du téléviseur.



-    Sélectionnez [**Spécial**].
-    Sélectionnez [**Langue**].
-   Sélectionnez la langue de votre choix.

 Appuyez sur la touche **EXIT** pour masquer l'écran du menu.

 Appuyez sur la touche **MENU** pour revenir à l'écran du menu précédent.