



FRANÇAIS

MANUEL D'UTILISATION

Haut parleur sans fil pour

station Android

MON STYLE MA MUSIQUE

Veillez lire attentivement ce manuel avant d'utiliser votre appareil et conservez-le pour vous y référer ultérieurement.

ND2531



MFL67887417

Consignes de sécurité

1

Prise en main



ATTENTION
RISQUE DE DÉCHARGE ÉLECTRIQUE.
NE PAS OUVRIR.



ATTENTION : AFIN DE RÉDUIRE LE RISQUE DE DÉCHARGE ÉLECTRIQUE, NE RETIREZ PAS LE BOÎTIER (NI L'ARRIÈRE). AUCUNE PIÈCE DE CET APPAREIL N'EST SUSCEPTIBLE D'ÊTRE RÉPARÉE PAR L'UTILISATEUR. CONFIEZ L'ENTRETIEN DE L'APPAREIL À DES PERSONNES QUALIFIÉES.



Le symbole d'un éclair à l'intérieur d'un triangle sert à avertir l'utilisateur de la présence d'une tension dangereuse non isolée dans le corps de l'appareil, qui peut être suffisamment élevée pour provoquer un risque de décharge électrique.



Le symbole d'un point d'exclamation à l'intérieur d'un triangle sert à avertir l'utilisateur de la présence d'instructions d'utilisation et de maintenance (entretien) importantes dans la documentation qui accompagne l'appareil.

AVERTISSEMENT : POUR PRÉVENIR TOUT RISQUE D'INCENDIE OU DE DÉCHARGE ÉLECTRIQUE, N'EXPOSEZ PAS CET APPAREIL À LA PLUIE OU À L'HUMIDITÉ.

AVERTISSEMENT : n'installez pas cet appareil dans un espace confiné tel qu'une bibliothèque ou tout autre meuble similaire.

AVIS: Pour la sécurité, des informations concernant le produit et son alimentation électrique, veuillez vous référer à l'étiquette principal sur le bas de l'appareil.

PRÉCAUTION concernant le cordon d'alimentation

Il est recommandé de brancher la plupart des appareils sur un circuit dédié.

Autrement dit, un circuit comportant une prise de courant qui alimente uniquement cet appareil et qui n'a ni autres prises ni circuit dérivé. Reportez-vous à la page des spécifications de ce manuel d'utilisation pour plus de détails. Ne surchargez pas les prises murales. Les prises murales surchargées, desserrées ou endommagées, les câbles de rallonge, les cordons d'alimentation effilochés, ou les gaines isolantes craquelées ou endommagées constituent un danger. Chacune de ces conditions peut entraîner un risque de décharge électrique ou d'incendie. Examinez régulièrement le cordon de votre appareil. S'il paraît endommagé ou détérioré, débranchez-le, cessez d'utiliser l'appareil et faites remplacer le cordon par un cordon strictement identique auprès d'un point de service après-vente agréé. Protégez le cordon d'alimentation de sorte qu'il ne puisse pas être tordu, entortillé, pincé, coincé dans une porte ou piétiné. Faites particulièrement attention aux fiches, aux prises murales et au point d'où sort le cordon de l'appareil. Pour déconnecter l'appareil du réseau électrique, retirez le cordon d'alimentation de la prise électrique. Lors de l'installation de l'appareil, assurez-vous que la prise soit facilement accessible.

Cet appareil est équipé d'une batterie transportable ou de piles rechargeables.

Retrait sans danger de la batterie ou des piles de l'appareil :

Pour retirer la batterie ou les piles usagées, procédez dans l'ordre inverse de leur insertion. Pour empêcher toute contamination de l'environnement et tout danger pour la santé des êtres humains et des animaux, la batterie ou les piles usagées doivent être mises au rebut dans le conteneur approprié à un point de collecte prévu pour leur recyclage. Ne jetez pas la batterie ou les piles usagées avec les autres déchets. Recyclez toujours les batteries et piles rechargeables usagées. La batterie ne doit pas être exposée à une chaleur excessive, telle que la lumière directe du soleil, les flammes, etc.

AVERTISSEMENT:

- L'appareil ne doit pas être exposé à des projections d'eau ou à des éclaboussures, et aucun objet rempli de liquide, un vase par exemple, ne doit être posé sur l'appareil.
- Aucune source de flamme nue, telles qu'une bougie allumée, ne doit être placée sur l'appareil.
- Utilisez exclusivement l'adaptateur CA fourni avec cet appareil. N'utilisez pas l'alimentation électrique d'un autre appareil ou d'un autre fabricant. L'utilisation d'un autre câble d'alimentation ou d'une autre source d'alimentation pourrait endommager l'appareil et annuler votre garantie.
- N'ouvrez pas l'unité pour éviter tout feu ou choc électrique. Contactez du personnel qualifié uniquement.
- Ne laissez pas l'unité à proximité d'appareils de chauffage. Ne l'exposez pas à la lumière directe du soleil, à l'humidité ni à des chocs mécaniques.
- N'installez pas l'enceinte en équilibre précaire, par exemple sur une étagère en hauteur. Elle pourrait tomber sous l'effet des vibrations sonores.

Mise au rebut des produits

1. Le pictogramme d'une poubelle barrée sur le produit indique que le produit est conforme à la Directive européenne 2002/96/CE.
2. Tous les déchets électriques et électroniques doivent être collectés séparément et transportés par les services de voirie municipaux vers des installations spécifiques de collecte des déchets, identifiées en conséquence par le gouvernement ou par les autorités locales.
3. Le traitement correct de votre vieil appareil contribue à protéger l'environnement et la santé des personnes.
4. Pour plus d'informations sur le traitement de votre appareil en fin de vie, merci de bien vouloir vous adresser à votre mairie, au service de la voirie ou au magasin où vous avez acheté le produit.

Mise au rebut des piles ou batteries usagées

1. Le pictogramme d'une poubelle barrée sur les piles ou batteries accompagnant votre produit indique qu'elles sont conformes à la Directive européenne 2006/66/CE.
2. Ce pictogramme peut être associé aux symboles chimiques du mercure (Hg), du cadmium (Cd) ou du plomb (Pb) si la batterie contient plus de 0,0005 % de mercure, 0,002 % de cadmium ou 0,004 % de plomb.
3. Toutes les piles et batteries doivent être collectées séparément et transportées par les services de voirie municipaux vers des installations spécifiques de collecte des déchets, identifiées en conséquence par le gouvernement ou par les autorités locales.
4. La mise au rebut correcte de vos piles ou batteries usagées contribue à protéger l'environnement et la santé des personnes et des animaux.
5. Pour plus d'informations sur la mise au rebut de vos piles ou batteries usagées, contactez votre mairie, le service de la voirie ou le magasin où vous avez acheté ce produit.

CE 0984

LG Electronics déclare par la présente que ce ou ces produits sont conformes aux exigences essentielles et aux dispositions applicables des directives 1999/5/CE, 2004/108/CE, 2006/95/CE, 2009/125/CE et 2011/65/CE.

Vous pouvez obtenir une copie de la déclaration de conformité à l'adresse suivante.

Bureau à contacter pour la conformité de ce produit :

LG Electronics Inc.
Représentant de l'UE, Krijgsman 1,
1186 DM Amstelveen, Pays-Bas

- Veuillez noter que ce bureau n'est PAS un centre de service après-vente. Pour obtenir des informations sur le service après-vente, consultez la carte de garantie ou contactez le revendeur auprès duquel vous avez acheté ce produit.

Pour utilisation en intérieur uniquement.

Déclaration d'exposition aux rayonnements de radiofréquences

Cet appareil doit être installé et utilisé à une distance minimale de 20 cm.

Table des matières

1 Prise en main

- 2 Consignes de sécurité
- 6 Principales fonctionnalités
- 6 Accessoires
- 6 Introduction
- 7 Télécommande
- 8 Panneau avant
- 8 Panneau arrière
- 9 Raccordement de l'adaptateur
- 9 A propos du noyau en ferrite (Option)

2 Fonctionnement

- 10 Fonctions de base
 - 10 – Activez le mode veille
 - 10 – Éteignez l'appareil
 - 10 – Utilisation de l'appareil Android
 - 12 – Coupure temporaire du son
 - 12 – MISE HORS TENSION
AUTOMATIQUE
 - 12 – Réglage de l'effet son de BASS
(BASS BLAST)
 - 12 – Vous pouvez lire des fichiers audio en
raccordant le périphérique portable
- 13 Utilisation de la technologie sans fil
Bluetooth
 - 13 – Écouter de la musique via un appareil
Bluetooth
- 14 Utilisation Bluetooth App

3 Résolution des problèmes

- 17 Résolution des problèmes

4 Annexe

- 18 Marques de commerce et licences
- 18 Manipulation de l'appareil
- 19 Caractéristiques techniques

1

2

3

4

Principales fonctionnalités

Fabriqué pour un appareil Android

Pour écouter de la musique sur votre appareil Android grâce à une simple connexion..

Portable In

Pour écouter de la musique sur tous vos appareils portables.

Bluetooth®

Écoute de musique stockée sur votre appareil Bluetooth.

BASS (BASS BLAST)

Renforce le son d'effet BASS (BASS BLAST).

Télécommande Bluetooth LG

Vous pouvez commander cet appareil à l'aide de votre téléphone Android via Bluetooth. Cet appareil et votre l'appareil Android doivent être jumelés via Bluetooth. Visitez l'"Google Android Market (Google Play Store)". Utilisez ce code QR pour chercher l'application "LG Bluetooth Remote". Pour plus d'informations, reportez-vous à la page 15.



(Android OS)

Accessoires

Veillez vérifiez et identifiez les accessoires fournis.

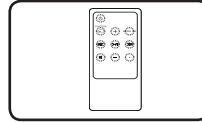

Télécommande (1)

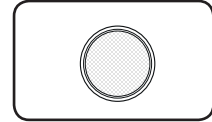

Pile (1)

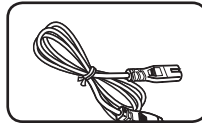

Câble d'alimentation
(1)

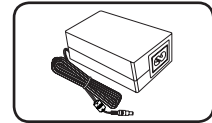

Adaptateur CA (1)

Introduction

Pictogrammes utilisés dans ce manuel

! Remarque

Indique les remarques et les fonctions spéciales.

⚠ Avertissement

Attire l'attention sur les précautions à prendre.

Télécommande

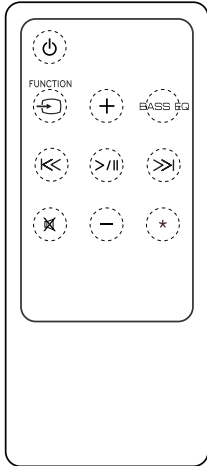

(Alimentation): Met l'appareil en MARCHE ou ARRÊT.

FUNCTION : Pour sélectionner la fonction et la source d'entrée.

+/- (Volume) : Règle le volume du haut parleur

BASS EQ : Renforce l'effet son de BASS (BASS BLAST).

I<</>>I (Ignorer/Recherche) :

Permettent d'effectuer une avance ou un retour rapide.

>|| (Lecture/Pause) : Permet de démarrer ou mettre en pause la lecture.

(Mute) : Pour couper le son.

***** : Cette touche ne sert à aucune fonction.

Attention

La batterie utilisée dans cet appareil peut présenter un risque d'incendie ou d'explosion si mal utilisée. Veillez à ne pas recharger, démonter, incinérer ou exposer à des températures supérieures à 100 °C. Ne remplacer que la pièce no. CR2025 de la pile. L'utilisation d'une batterie de type différent peut présenter un risque d'incendie ou d'explosion. Jetez les piles usées. Ne laissez pas les piles à portée des enfants. Ne la démontez pas et ne la jetez pas au feu.

Installation des piles

Vous avez deux manières d'ouvrir le couvercle des piles.

1. Faites tourner le couvercle dans le sens antihoraire à l'aide d'une pièce de monnaie ou de votre doigt. Ensuite, retirer le couvercle des piles.

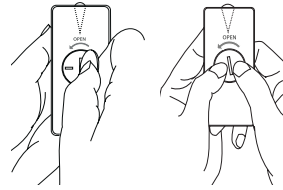

Pièce de monnaie

Doigt

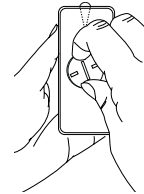

2. Insérez placez les piles en faisant bien correspondre le pôle (+) à celui indiqué sur le couvercle du compartiment.

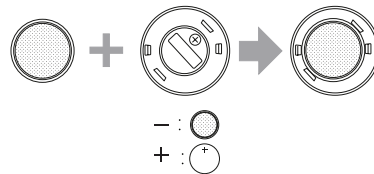

3. Remplacez le couvercle du compartiment des piles sur la télécommande et faites-le pivoter dans le sens horaire pour le fermer.

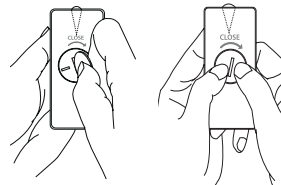

Pièce de monnaie

Doigt

Attention

Si vous avez des ongles trop longs, n'utilisez pas votre doigt pour ouvrir le couvercle des piles. car vous pourriez vous casser les ongles.

1

Prise en main

Panneau avant

1

Prise en main

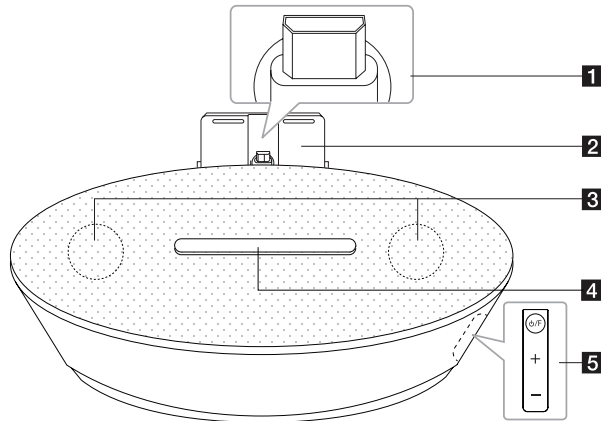

- 1** Station de l'appareil Android
Connecte votre appareil Android.
 - 2** Assistance pour appareil Android
 - 3** Haut parleur
 - 4** Fenêtre d'affichage
Affiche chacune des fonctions.
 - 5** **⏻/F**(Puissance/Fonction)
 - Mise sous tension: Appuyez sur **⏻/F** pour mettre l'appareil sous tension.
 - Mise hors tension: Appuyez et maintenez **⏻/F** pour 3 secondes environ pour mettre l'appareil sous tension.
 - Permet de sélectionner la fonction et la source d'entrée.
- +/-** (Volume)
Règle le volume du haut parleur.

Panneau arrière

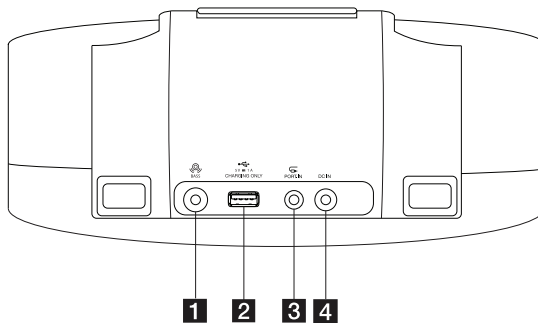

- 1** **🔊**BASS
Renforce l'effet son de BASS (BASS BLAST).
- 2** **🔌** (USB) (Recharge uniquement)
Recharge votre appareil portable.
- 3** **🔌** PORT.IN
Vous permet d'écouter de la musique depuis votre appareil portable.
- 4** **DC IN** (l'adaptateur avec entrée CA)
Connecte l'adaptateur CA fourni.

! Attention

Précautions d'utilisation des touches tactiles

- Utilisez les touches tactiles avec les mains propres et sèches.
 - Dans un environnement humide, essuyez l'humidité sur les touches avant de les utiliser.
- N'appuyez pas trop fort sur les touches tactiles pour qu'elles fonctionnent.
 - Si vous appuyez trop fort, vous risquez d'endommager le capteur des touches.
- Appuyez correctement sur la touche dont vous voulez actionner la fonction.
- Veillez à ne pas mettre un matériau conducteur tel qu'un objet métallique en contact avec les touches tactiles. Cela peut provoquer des dysfonctionnements.

! Attention

Utilisez exclusivement l'adaptateur CA fourni avec cet appareil. N'utilisez pas l'alimentation électrique d'un autre appareil ou d'un autre fabricant. L'utilisation d'un autre câble d'alimentation ou d'une autre source d'alimentation pourrait endommager l'appareil et annuler votre garantie.

1

Prise en main

Raccordement de l'adaptateur

1. Raccordez le câble d'alimentation fourni à l'adaptateur.
2. Raccordez le câble de l'adaptateur CA à l'entrée de l'adaptateur DC IN.
3. Branchez le câble d'alimentation CA dans une prise secteur CA. Votre station passe alors en mode veille.

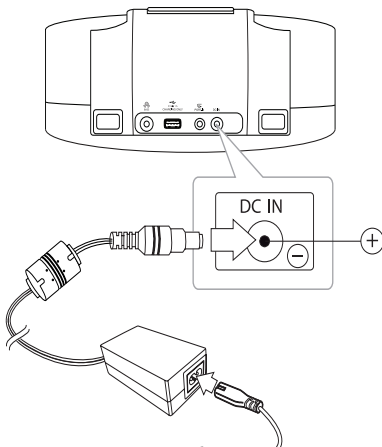

A propos du noyau en ferrite (Option)

Le tore magnétique peut réduire les bruits.

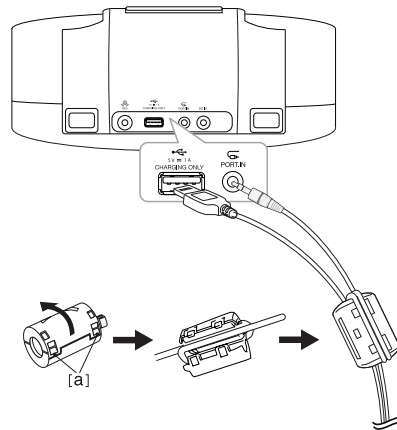

Comment fixer le tore magnétique

1. Appuyez sur la butée [a] du noyau de ferrite pour l'ouvrir.
2. Enroulez le câble transportable et le câble USB sur le noyau de ferrite.
3. Fermez l'unité du tore magnétique jusqu'à entendre un claquement.





Fonctions de base

Activez le mode veille

Appuyez sur  ou appuyez et maintenez /F. Les indicateurs LED s'allument et la dernière fonction que vous avez sélectionné clignote. Ensuite l'appareil se met en mode veille.

Eteignez l'appareil

Appuyez sur  ou appuyez et maintenez /F. Les indicateurs LED s'éteignent et l'appareil est mis hors tension.

Utilisation de l'appareil Android

Vous pouvez écouter de la musique sur votre appareil LG Android sur la station d'accueil de cet appareil. Pour plus de détails concernant votre appareil Android, consultez le guide de l'utilisateur de votre appareil Android.

Pour écouter du son de votre appareil Android de cet appareil, vous avez besoin de:

- Avec le système d'exploitation d'Android: Ver 4.1 (ou plus récente)
- Avec un connecteur micro USB

Avec le système d'exploitation (Version 4.0 ou ci-dessous), cet appareil peut uniquement le recharger et vous pouvez écouter de la musique par le Bluetooth.

! Remarque

- Cet appareil est susceptible de ne pas être compatible avec un périphérique qui ne prend pas en charge *AOA (Android Open Accessory), Version 2.0. Il est possible que certains appareils ne prennent pas en charge ou ne soient pas compatibles avec le standard audio AOA2.0 USB, provoquant un gel ou son redémarrage après avoir été introduit sur la station et débranché du système des haut parleurs. Si un tel problème arrive, veuillez contacter le fabricant de votre appareil. Votre appareil est susceptible de nécessiter une mise à jour au logiciel Jellybean le plus récent et le bon standard audio AOA2.0 US.
*A propos de *AOA (Android Open Accessory) Version 2.0 ;
La sortie audio de l'appareil audio vers l'accessoire et le HID (Human Interface Device)
- Vous êtes conseillé de retirer votre appareil Android (Ver 4.1 ou plus récent) de sa sacoche avant de placer votre appareil Android sur la station.

1. Vérifiez le sens de la prise micro USB de votre appareil Android.

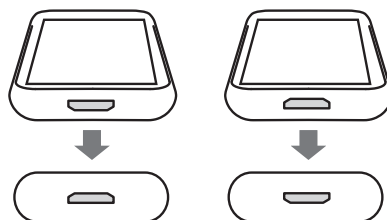

2. Vous pouvez pivoter la station de l'appareil Android.

Si vous voulez tourner la station, tirez la station vers le haut ensuite faites la tourner à droite ou à gauche.

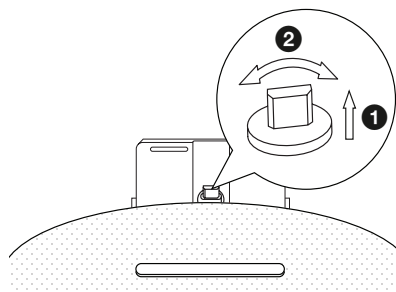

3. Installez l'assistance de l'appareil Android.

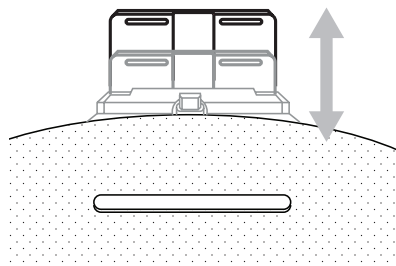

4. Placez correctement l'appareil Android.

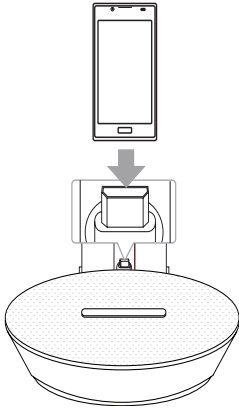



5. Appuyez sur la  **FUNCTION** ou  **F** pour sélectionner  la fonction (Téléphone).

Pour	Action
Lire	Appuyez sur >/ .
Pause	Pendant la lecture, appuyez sur >/ .
Passer	Pendant la lecture, appuyez sur <</>> pour aller au fichier suivant ou retourner au début du fichier courant. Pendant la lecture, appuyez sur << deux fois pour revenir au fichier précédent.

! Remarque

- S'il y a une erreur apparaît sur la connexion du téléphone, vérifiez ce qui suit:
 - Votre appareil Android n'est pas raccordé correctement.
 - Cet appareil détecte votre appareil Android comme un périphérique inconnu.
 - Votre appareil Android n'a pas démarré.
 - Vérifiez le réglage du type de connexion USB sur votre appareil Android.
- Lorsque vous déconnectez votre appareil Android de la station pendant la lecture, la lecture peut continuer.
- En cas d'absence de son de l'appareil, réglez le volume de votre appareil Android.
- Quand vous faites une connexion Bluetooth pendant la lecture de votre appareil Android, le son audio est temporairement arrêté.
- Le temps de recharge peut varier selon votre appareil Android.
- Certains appareils Android ne peuvent pas être rechargés.
- En fonction de l'emplacement du connecteur du micro USB sur votre appareil Android, branchez le à la verticale ou à l'horizontale. Vous pouvez faire pivoter le connecteur du micro USB.
- Si votre appareil Android ne prend pas en charge AOA (Accessoire ouvert Android) version 2.0, cet appareil ne peut recharger que votre appareil Android même si l'appareil Android a un OS 4.1 (ou plus récent).

Coupure temporaire du son

Appuyez sur  pour couper le son. Vous pouvez en avoir besoin par exemple pour pouvoir répondre au téléphone. Pour annuler la fonction MUTE, appuyez à nouveau sur  ou réglez le niveau du volume en appuyant sur +/- (Volume).

MISE HORS TENSION AUTOMATIQUE

Cette unité s'arrêtera d'elle-même pour réduire la consommation électrique si l'unité principale n'est pas connectée à un appareil externe et n'est pas utilisée pendant 25 minutes. Il en sera de même pour cet appareil six heures après que l'appareil principal soit connecté sur un autre appareil utilisant une entrée analogique.

Réglage de l'effet son de BASS (BASS BLAST)

Vous pouvez écouter la musique en réglant l'effet de son de BASS (BASS BLAST). Appuyez plusieurs fois sur **BASS EQ** ou  **BASS** Vous pouvez ensuite renforcer l'effet don de BASS (BASS BLAST).





LED () ON : BASS (BASS BLAST)

LED () OFF : BYPASS

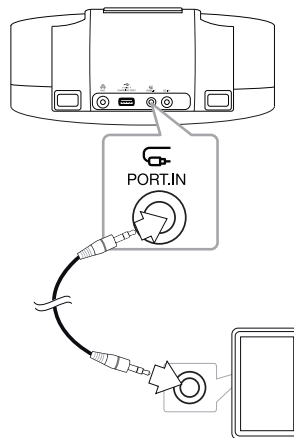
Vous pouvez lire des fichiers audio en raccordant le périphérique portable

La station peut être utilisée pour lire de la musique à partir de divers types d'appareils portables. (Le câble n'est pas fourni avec les accessoires pour cet appareil.)



1. Raccordez l'appareil portable sur  **PORT.IN** de la station.
2. Mettez l'appareil sous tension utilisant  ou **⏻/F.**
3. Sélectionnez la  fonction (PORTABLE) en appuyant sur  **FUNCTION** ou **⏻/F.**
4. Allumez l'appareil portable et lancez la lecture.

Utilisation de la technologie sans fil Bluetooth

À propos de la technologie Bluetooth

Bluetooth® est une technologie de communication sans fil pour les connexions de courte portée.

La portée disponible est de 10 mètres.

(Le son peut être interrompu lorsque la connexion est perturbée par d'autres ondes électroniques ou que la distance entre les deux appareils connectés est trop grande.)

La connexion d'appareils individuels via la technologie sans fil **Bluetooth®** n'entraîne aucun frais. Un téléphone mobile équipé de la technologie sans fil **Bluetooth®** peut être contrôlé en cascade si la connexion est effectuée via la technologie sans fil **Bluetooth®**.

Périphériques compatibles : Téléphone portable, MP3, ordinateur portable, PDA.

Profils Bluetooth

Pour pouvoir utiliser la technologie sans fil Bluetooth, les appareils doivent pouvoir interpréter certains profils. Cet appareil est compatible avec le profil suivant :

A2DP (Advanced Audio Distribution Profile)

Écouter de la musique via un appareil Bluetooth

Avant de lancer le jumelage, assurez-vous que la fonction Bluetooth de votre appareil compatible est activée. Reportez-vous au manuel d'utilisation de votre appareil Bluetooth. Une fois le jumelage effectué, il n'est pas nécessaire de recommencer l'opération.

1. Sélectionnez la fonction Bluetooth en appuyant sur  **FUNCTION** ou  **/F**. La LED Bluetooth  "clignote sur la fenêtre d'affichage.

2. Allumez le périphérique Bluetooth et procédez au jumelage. Lors de la recherche de cet appareil avec votre périphérique Bluetooth, celui-ci peut afficher la liste des appareils détectés selon le type de périphérique Bluetooth dont il s'agit. Votre appareil est indiqué comme "LG Docking (XX:XX)".

! Remarque

XX:XX signifie les derniers quatre chiffres de l'adresse BT. Par exemple, votre appareil à une adresse comme 9C:02:98:4A:F7:08, vous verrez "LG Docking (F7:08)" sur votre appareil Bluetooth.

3. Saisissez votre code PIN.
Code PIN : 0000

! Remarque

Selon le type de périphérique Bluetooth, certains appareils n'exigent pas un code PIN.

4. Une fois que cette station est connectée avec succès au Bluetooth de votre appareil, la LED "Bluetooth" arrête de clignoter.

! Remarque

- Certains périphériques Bluetooth ont un mode de jumelage différent en fonction de leur type.
- Si le nom de votre appareil ne figure pas dans la liste, essayez la procédure de jumelage.

5. Écouter de la musique
Pour lire une piste de musique enregistrée sur votre périphérique Bluetooth, reportez-vous au manuel d'utilisation de votre périphérique. Le niveau de volume sera réglé en fonction du volume sonore de votre périphérique Bluetooth.

! Remarque

- Le son de la station principale risque d'être déformé si vous augmentez le volume de l'appareil Bluetooth au deux tiers ou plus.
- Quand vous utilisez la fonction Bluetooth, réglez le volume d'un appareil Bluetooth à un niveau convenable pour l'écouter.

! Remarques

- Une fois que votre appareil est connecté à la station par Bluetooth, la fonction se met automatiquement sur BT.
- Après avoir recherché cet appareil sur votre appareil Bluetooth, jumelez l'appareil Bluetooth avec cette unité. Écoutez ensuite la musique de votre choix.
- Le son peut être coupé lorsque des interférences provoquées par d'autres ondes électroniques perturbent la connexion.
- Vous ne pouvez pas contrôler l'appareil Bluetooth via votre station.
- Le jumelage est limité à un seul appareil Bluetooth (le jumelage multiple n'est pas pris en charge).
- Même si la distance qui sépare votre appareil Bluetooth de cette mini-chaîne hi-fi est inférieure à 10 mètres, il est possible que la connexion ne puisse pas se faire s'il existe des obstacles entre les deux.
- Selon le type de l'appareil, il se peut que vous ne puissiez pas utiliser la fonction Bluetooth.
- Vous pouvez utiliser la technologie sans fil avec un téléphone, un baladeur MP3, un ordinateur portable, etc.
- Lorsqu'aucun appareil n'est connecté via Bluetooth " ✳ " la LED clignote sur la fenêtre d'affichage.
- En cas de dysfonctionnement électrique dû à des appareils utilisant la même fréquence, tels que du matériel médical, des fours à micro-ondes ou des dispositifs de réseau local sans fil, la connexion sera interrompue.
- La connexion sera interrompue si une personne se tient dans le champ entre le périphérique Bluetooth et le lecteur.
- Plus vous éloignez le périphérique Bluetooth de la station et plus la qualité du son diminue. Lorsque vous dépassez la distance supportée par le Bluetooth, la connexion est interrompue.
- L'appareil équipé de la technologie sans fil Bluetooth sera déconnecté si vous éteignez la mini-chaîne hi-fi ou si vous éloignez l'appareil de la mini-chaîne hi-fi de plus de 10 mètres.
- Si l'appareil Bluetooth est déconnecté, reconnectez-le à la station.

Utilisation Bluetooth App

À propos de "LG Bluetooth Remote" App

"LG Bluetooth Remote" App apporte une série de nouvelles fonctionnalités à votre station. Pour profiter de plus de fonctionnalités, nous vous recommandons de télécharger et d'installer gratuitement "LG Bluetooth Remote". L'application BT sera disponible dans la version du logiciel 2.3.3 (ou plus récente).

Installez " LG Bluetooth Remote App" à partir de la boutique "Google Android Market".

1. Appuyez sur l'icône Google Android Market (Google Play Store).
2. Dans la barre de recherche, entrez "LG Bluetooth Remote" et validez.
3. Dans la liste de résultats, sélectionnez "LG Bluetooth Remote" pour télécharger l'application Bluetooth.
4. Appuyez sur l'icône pour installer.
5. Appuyez sur l'icône pour télécharger.

! Remarque

- Assurez-vous que votre périphérique Bluetooth est connecté à Internet.
- Assurez-vous que votre périphérique Bluetooth soit équipé de Google Android Market (Google Play Store).
- Si vous voulez plus d'information, consultez l'explication de l'application BT sur "Google Android Market (Google Play Store)".

Installation de l'application «LG Bluetooth Remote» à l'aide du code QR

1. Installez l'application "LG Bluetooth Remote app" en utilisant le code QR. Utilisez le logiciel de lecture pour le code QR.
2. Appuyez sur l'icône pour installer.
3. Appuyez sur l'icône pour télécharger.



(SE Android)

! Remarques

- Assurez-vous que votre périphérique Bluetooth est connecté à Internet.
- Assurez-vous que votre périphérique Bluetooth dispose d'une application de recherche. Sinon, vous pouvez en télécharger un sur "Google Android Market (Google Play Store)".

Activer le Bluetooth à l'aide de l'application "LG Bluetooth Remote"

L'application "LG Bluetooth Remote" vous aide à connecter votre appareil Bluetooth à la station.

1. Appuyez sur l'icône de l'application LG Bluetooth Remote sur l'écran d'affichage de votre appareil pour ouvrir l'application LG Bluetooth Remote, et aller au menu principal.
2. Appuyez sur [Setting] et sélectionnez l'appareil de votre choix.
3. Pour plus d'informations sur l'utilisation, appuyez sur [Setting] puis sur [Help].

! Remarque

- L'application BT sera disponible dans la version comme suit du SE Android : Ver 2.3.3(ou plus récente)
- Si vous placez votre appareil Adroid sur la station de cet appareil pendant que votre appareil Android est connecté à cet station par une connexion Bluetooth, la connexion Bluetooth est désactivée.
- Si vous utilisez Bluetooth, il se peut que vous ne puissiez pas faire fonctionner l'application BT. Débranchez d'abord l'appareil Bluetooth avant de pouvoir utiliser correctement l'application BT.
- Si vous utilisez l'application Bluetooth pour l'utilisation, il y a quelques différences entre l'application et la télécommande fournie. Utilisez la télécommande fournie au besoin.
- Si vous utilisez l'application BT avec l'appareil Bluetooth connecté, la connexion Bluetooth que vous avez auparavant est susceptible d'être interrompue. (Ce processus a une différence en fonction du SE du Smartphone).
- En fonction de l'appareil Bluetooth, l'application BT peut ne pas fonctionner.
- Lors de l'utilisation de l'application BT pour la télécommande, le fonctionnement est susceptible d'être différent de la télécommande fournie.
- Selon le type du système d'exploitation, vous avez quelques différences pour l'utilisation de l'application BT.
- Quand votre appareil Bluetooth est déjà connecté avec un autre appareil, coupez la connexion Bluetooth d'abord. Ensuite, vous pouvez commander votre lecteur par l'application BT.
- La connexion que vous avez effectué risque d'être interrompue si vous sélectionnez une autre application ou si vous changez les réglages de l'appareil connecté par l'application BT. Dans ce cas, vérifiez le statut de la connexion.
- Ne connectez pas votre appareil Android en utilisant un câble sur le port USB. Sinon, la connexion Bluetooth sera interrompue.
- Après connexion de l'application BT, votre appareil peut jouer de la musique. Dans ce cas, réessayez la procédure de connexion.

Résolution des problèmes

Problème	Solution
Il n'y pas de courant.	<ul style="list-style-type: none"> • Branchez le câble d'alimentation. • Vérifiez le bon fonctionnement du circuit électrique en branchant d'autres appareils.
Il n'y a pas de son.	<ul style="list-style-type: none"> • Appuyez sur la FUNCTION ou ON/OFF et ensuite vérifiez la fonction sélectionnée. • Vérifiez que le système d'exploitation de votre appareil c'est la Ver 4.1 (ou plus récente). • Vérifier votre appareil est pris en charge par AOA 2.0. • Réglez le volume de votre appareil portable.
La télécommande ne fonctionne pas correctement.	<ul style="list-style-type: none"> • Utilisez la télécommande dans un périmètre de 7 m. • Ôtez tout obstacle entre la télécommande et l'appareil. • Remplacez la batterie par une batterie neuve.
L'appareil Android ne fonctionne pas.	Connectez correctement l'appareil Android sur la station.
Le jumelage Bluetooth ne fonctionne pas correctement.	<ul style="list-style-type: none"> • Désactivez et réactivez le Bluetooth sur votre périphérique Bluetooth, puis essayez de nouveau de procéder au jumelage. • Veillez à ce que votre périphérique Bluetooth soit allumé. • Ôtez tout obstacle entre le périphérique Bluetooth et l'unité. • Suivant le type de périphérique Bluetooth ou l'environnement, votre périphérique peut ne pas être jumelé avec l'unité. • Si votre périphérique Bluetooth a déjà été connecté à une autre unité, commencez par interrompre la connexion Bluetooth. Vous pouvez ensuite commander votre unité depuis l'appli BT. • En fonction de l'appareil Bluetooth, l'appli BT peut ne pas fonctionner ou pas correctement. • La connexion établie peut être interrompue si vous sélectionnez une autre application ou modifiez les réglages du périphérique connecté via l'appli BT. Dans ce cas, vérifiez le statut de la connexion.

Marques de commerce et licences



La technologie sans fil **Bluetooth**® est un système qui permet d'établir une liaison radio entre des appareils électroniques situés dans un rayon de 10 mètres au maximum.

La connexion d'appareils individuels via la technologie sans fil **Bluetooth**® n'entraîne aucun frais. Un téléphone mobile équipé de la technologie sans fil **Bluetooth**® peut être contrôlé en cascade si la connexion est effectuée via la technologie sans fil **Bluetooth**®.

La marque et le logo **Bluetooth**® sont la propriété de **Bluetooth**® SIG, Inc. et leur utilisation par LG Electronics est soumise à licence.

Les autres marques et noms de marques sont la propriété de leurs détenteurs respectifs.

Manipulation de l'appareil

Lors du transport

Conservez le carton et les emballages d'origine. Si vous devez transporter l'appareil, pour une protection maximale, emballez-le tel que vous l'avez reçu à sa sortie de l'usine.

Entretien des surfaces extérieures

N'utilisez pas de liquides volatiles tels qu'un insecticide en aérosol à proximité de l'appareil.

Si vous frottez trop fort, vous risquez d'endommager la surface.

Ne laissez pas de produits en caoutchouc ou en plastique en contact prolongé avec l'appareil.



Nettoyage de l'appareil

Pour nettoyer le lecteur, utilisez un chiffon doux et sec. Si les surfaces sont très sales, utilisez un chiffon doux légèrement humidifié d'une solution détergente douce. N'utilisez pas de solvants puissants tels que alcool, benzine ou diluants, car ces derniers risquent d'endommager la surface de l'appareil.

Caractéristiques techniques

Généralités	
Caractéristiques de l'adaptateur	12 V CC  1,5 A, 100 -240 V, 50/ 60 Hz
Consommation électrique	18 W
Dimensions (L x H x P)	275 X 90 X 170 mm
Poids net (approx.)	1,3 kg
Température de fonctionnement	5 °C à 35 °C (41 °F à 95 °F)
Taux d'humidité toléré	5 à 90 %

Entrées	
PORT. IN	500 mV (jack stereo 3,5 mm)

USB	
Version USB	USB 1.1
Alimentation électrique du bus	USB : CC 5 V  1 A, Appareil Android : CC 5 V  1,5 A

Amplificateur	
Puissance de sortie	5 W + 5 W (8 Ω à 1 kHz)
T.H.D	10 %

Enceintes	
Type	intégrées
Impédance nominale	8 Ω
Puissance nominale d'entrée	5 W
Puissance maximale	10 W

- Conception et caractéristiques sujettes à modification sans préavis.

