



FRANÇAIS

MANUEL D'UTILISATION

Mini-chaîne Hi-Fi

Veuillez lire attentivement ce manuel avant d'utiliser votre appareil et conservez-le pour vous y référer ultérieurement.

CM3330B
CM3330W
CM3330G



MFL67657583

Consignes de sécurité

1

Démarrage



ATTENTION
RISQUE DE DÉCHARGE ÉLECTRIQUE.
NE PAS OUVRIR.



ATTENTION : AFIN DE RÉDUIRE LE RISQUE DE DÉCHARGE ÉLECTRIQUE, NE RETIREZ PAS LE BOÎTIER (NI L'ARRIÈRE). AUCUNE PIÈCE DE CET APPAREIL N'EST SUSCEPTIBLE D'ÊTRE RÉPARÉE PAR L'UTILISATEUR. CONFIEZ L'ENTRETIEN DE L'APPAREIL À DES PERSONNES QUALIFIÉES.



Le symbole d'un éclair à l'intérieur d'un triangle sert à avertir l'utilisateur de la présence d'une tension dangereuse non isolée dans le corps de l'appareil, qui peut être suffisamment élevée pour provoquer un risque de décharge électrique.



Le symbole d'un point d'exclamation à l'intérieur d'un triangle sert à avertir l'utilisateur de la présence d'instructions d'utilisation et de maintenance (entretien) importantes dans la documentation qui accompagne l'appareil.

AVERTISSEMENT : POUR PRÉVENIR TOUT RISQUE D'INCENDIE OU DE DÉCHARGE ÉLECTRIQUE, N'EXPOSEZ PAS CET APPAREIL À LA PLUIE OU À L'HUMIDITÉ.

AVERTISSEMENT : n'installez pas cet appareil dans un espace confiné tel qu'une bibliothèque ou tout autre meuble similaire.

ATTENTION : n'obstruez pas les ouvertures d'aération. Installez l'appareil conformément aux instructions du fabricant. Les fentes et les ouvertures du boîtier servent à assurer la ventilation et le bon fonctionnement de l'appareil, ainsi qu'à le protéger contre la surchauffe. Les ouvertures ne doivent jamais être bloquées en installant l'appareil sur un lit, un canapé, un tapis ou toute autre surface similaire. Cet appareil ne doit pas être placé dans un emplacement fermé tel qu'une bibliothèque ou une étagère, à moins d'assurer une ventilation adéquate ou que les instructions du fabricant l'autorisent.



ATTENTION : Cet appareil utilise un système laser. Afin de garantir l'utilisation correcte de cet appareil, veuillez lire attentivement ce manuel d'utilisation et conservez-le pour vous y référer ultérieurement. Si l'appareil nécessite une intervention de maintenance, contactez un point de service après-vente agréé.

L'utilisation de commandes, de réglages ou de procédures autres que ceux décrits dans ce document peut entraîner une exposition à des radiations dangereuses.

Pour éviter l'exposition directe au faisceau laser, n'essayez pas d'ouvrir le boîtier.

PRÉCAUTION concernant le cordon d'alimentation

Il est recommandé de brancher la plupart des appareils sur un circuit dédié.

Autrement dit, un circuit comportant une prise de courant qui alimente uniquement cet appareil et qui n'a ni autres prises ni circuit dérivé. Reportez-vous à la page des spécifications de ce manuel d'utilisation pour plus de détails. Ne surchargez pas les prises murales. Les prises murales surchargées, desserrées ou endommagées, les câbles de rallonge, les cordons d'alimentation enflochés, ou les gaines isolantes craquelées ou endommagées constituent un danger. Chacune de ces conditions peut entraîner un risque de décharge électrique ou d'incendie. Examinez régulièrement le cordon de votre appareil. S'il paraît endommagé ou détérioré, débranchez-le, cessez d'utiliser l'appareil et faites remplacer le cordon par un cordon strictement identique auprès d'un point de service après-vente agréé. Protégez le cordon d'alimentation de sorte qu'il ne puisse pas être tordu, entortillé, pincé, coincé dans une porte ou piétiné. Faites particulièrement attention aux fiches, aux prises murales et au point d'où sort le cordon de l'appareil. Pour déconnecter l'appareil du réseau électrique, retirez le cordon d'alimentation de la prise électrique. Lors de l'installation de l'appareil, assurez-vous que la prise soit facilement accessible.

Cet appareil est équipé d'une batterie transportable ou de piles rechargeables.

Retrait sans danger de la batterie ou des piles de l'appareil : Pour retirer la batterie ou les piles usagées, procédez dans l'ordre inverse de leur insertion. Pour empêcher toute contamination de l'environnement et tout danger pour la santé des êtres humains et des animaux, la batterie ou les piles usagées doivent être mises au rebut dans le conteneur approprié à un point de collecte prévu pour leur recyclage. Ne jetez pas la batterie ou les piles usagées avec les autres déchets. Recyclez toujours les batteries et piles rechargeables usagées. La batterie ne doit pas être exposée à une chaleur excessive, telle que la lumière directe du soleil, les flammes, etc.

ATTENTION : l'appareil ne doit pas être exposé à des projections d'eau ou à des éclaboussures, et aucun objet rempli de liquide tel qu'un vase ne doit être posé sur l'appareil.

Mise au rebut des produits



1. Le pictogramme d'une poubelle barrée sur le produit indique que le produit est conforme à la Directive européenne 2002/96/CE.
2. Tous les déchets électriques et électroniques doivent être collectés séparément et transportés par les services de voirie municipaux vers des installations spécifiques de collecte des déchets, identifiées en conséquence par le gouvernement ou par les autorités locales.
3. Le traitement correct de votre vieil appareil contribue à protéger l'environnement et la santé des personnes.
4. Pour plus d'informations sur le traitement de votre appareil en fin de vie, merci de bien vouloir vous adresser à votre mairie, au service de la voirie ou au magasin où vous avez acheté le produit.

Mise au rebut des piles ou batteries usagées



1. Le pictogramme d'une poubelle barrée sur les piles ou batteries accompagnant votre produit indique qu'elles sont conformes à la Directive européenne 2006/66/CE.
2. Ce pictogramme peut être associé aux symboles chimiques du mercure (Hg), du cadmium (Cd) ou du plomb (Pb) si la batterie contient plus de 0,0005 % de mercure, 0,002 % de cadmium ou 0,004 % de plomb.
3. Toutes les piles et batteries doivent être collectées séparément et transportées par les services de voirie municipaux vers des installations spécifiques de collecte des déchets, identifiées en conséquence par le gouvernement ou par les autorités locales.
4. La mise au rebut correcte de vos piles ou batteries usagées contribue à protéger l'environnement et la santé des personnes et des animaux.
5. Pour plus d'informations sur la mise au rebut de vos piles ou batteries usagées, contactez votre mairie, le service de la voirie ou le magasin où vous avez acheté ce produit.

CE 0984

LG Electronics déclare par la présente que ce ou ces produits sont conformes aux exigences essentielles et aux dispositions applicables des directives 1999/5/CE, 2004/108/CE, 2006/95/CE, 2009/125/CE et 2011/65/CE.

Vous pouvez obtenir une copie de la déclaration de conformité à l'adresse suivante.

Bureau à contacter pour la conformité de ce produit :

LG Electronics Inc.
Représentant de l'UE, Krijgsman 1,
1186 DM Amstelveen, Pays-Bas

- Veuillez noter que ce bureau n'est PAS un centre de service après-vente. Pour obtenir des informations sur le service après-vente, consultez la carte de garantie ou contactez le revendeur auprès duquel vous avez acheté ce produit.

Pour utilisation en intérieur uniquement.

Déclaration d'exposition aux rayonnements de radiofréquences

Cet appareil doit être installé et utilisé à une distance minimale de 20 cm.

Télécommande Bluetooth LG

Vous pouvez commander cet appareil à l'aide de votre iPhone ou téléphone Android via Bluetooth. Cet appareil et votre téléphone doivent être jumelés via Bluetooth. Visitez l'App Store d'Apple ou l'Android Market de Google (Google Play). Utilisez ce code QR pour chercher l'application "LG Bluetooth Remote". Pour plus d'informations, reportez-vous à la page 25.

Table des matières

1 Démarrage

- 2 Consignes de sécurité
- 6 Fonctionnalités uniques
- 6 Accessoires fournis
- 7 Fichiers compatibles
- 8 Télécommande
- 10 Panneau avant
- 10 Panneau arrière
- 11 Branchement de l'adaptateur secteur

2 Utilisation

- 12 Fonctions de base
- 12 – Raccordement d'un iPod, iPhone ou iPad
- 13 – Raccordement d'un appareil Android
- 15 – Utilisation en mode USB
- 15 – Lecture d'un CD
- 16 – Écoute de musique depuis un périphérique portable
- 16 – Écoute de la musique via un casque
- 17 Autres fonctions
- 17 – Lecture programmée
- 17 – Sélection d'un dossier et d'un fichier MP3/WMA/FLAC
- 17 – Reprise de la lecture
- 18 – Suppression d'un fichier MP3/WMA/FLAC
- 18 – Affichage des informations sur les fichiers
- 18 – Désactivation temporaire du son
- 18 – Réglage de la veille programmée
- 18 – Diminution de la luminosité
- 18 – Arrêt automatique
- 19 Réglage du son
- 19 – Réglage du mode son
- 19 Utilisation de la radio
- 19 – Raccordement de l'antenne
- 20 – Écoute de la radio
- 20 – Amélioration d'une mauvaise réception FM
- 20 – Préréglage des stations de radio

- 20 – Suppression de toutes les stations mémorisées
- 21 – Affichage des informations sur une station de radio
- 21 Réglage de l'horloge
- 22 – Utilisation de votre appareil comme réveil
- 23 Fonctions avancées
- 23 – Enregistrement sur un périphérique USB
- 23 – Sélection du débit binaire et de la vitesse d'enregistrement
- 24 Utilisation de la technologie sans fil Bluetooth
- 24 – Écoute de la musique d'un périphérique Bluetooth
- 25 Utilisation de l'application de télécommande Bluetooth LG

3 Dépannage

- 27 Dépannage

4 Annexe

- 28 Marques de commerce et licences
- 29 Spécifications
- 30 Entretien
- 30 – Remarques sur les disques
- 30 – Manipulation de l'appareil

1

2

3

4

Fonctionnalités uniques

Enregistrement direct USB

Enregistrement de musique sur un périphérique USB.

Entrée appareil portable

Écoute de musique depuis un périphérique portable (baladeur MP3, ordinateur portable, etc.).

Réveil

Réglage du réveil à l'heure souhaitée.

Synchronisation de l'heure

L'heure de l'appareil est réglée automatiquement via votre périphérique Bluetooth (application de télécommande Bluetooth LG).

Bluetooth®

Écoute de musique stockée sur un périphérique Bluetooth.

Accessoires fournis

Vérifiez que vous disposez bien des accessoires fournis suivants.

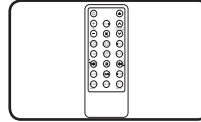

Télécommande (1)

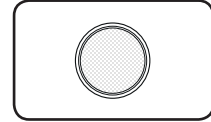

Pile (1)

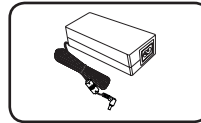

Adaptateur secteur (1)

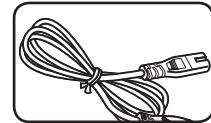

Cordon d'alimentation (1)

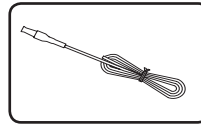

Antenne FM (1)

Fichiers compatibles

Impératifs à respecter pour les fichiers musicaux MP3/WMA/FLAC

La compatibilité de cet appareil avec les fichiers MP3/WMA/FLAC est limitée comme suit.

- Fréquence d'échantillonnage :
MP3 : 8-48 kHz
WMA : 8-48 kHz
FLAC : 8-96 kHz (USB),
8-48 kHz (CD)
- Débit binaire : 8-320 Kbit/s (MP3),
40-192 Kbit/s (WMA).
- Nombre maximal de fichiers : 999.
- Extension des fichiers : .mp3, .wma, .flac.
- Format de fichier du CD-ROM : ISO 9660/JOLIET.
- Nombre maximal de canaux pris en charge (FLAC) : 2.
- Débit de sortie/échantillonnage pris en charge (FLAC) : 16 bits.
- Débit (FLAC) : jusqu'à 2,5 Mbit/s.
- Vous devez choisir l'option de format de disque [À image ISO] lorsque vous formatez des disques réinscriptibles afin qu'ils soient compatibles avec les lecteurs LG. Si vous choisissez l'option "Système de fichiers actifs", le disque ne pourra pas être lu sur les lecteurs LG. (À image ISO/ Système de fichiers actifs : options de formatage de disque pour Windows Vista)

Périphériques USB compatibles

- Lecteur MP3 : lecteur MP3 à mémoire Flash.
- Clé USB à mémoire Flash :
clés USB 2.0 ou USB 1.1.
- La fonction USB de cet appareil ne prend pas en charge tous les périphériques USB.

Impératifs à respecter pour les périphériques USB

- Les périphériques nécessitant l'installation d'un programme supplémentaire après la connexion à un ordinateur ne sont pas pris en charge.
- Ne retirez pas le périphérique USB pendant son utilisation.
- Si le périphérique USB a une grande capacité, la recherche peut prendre quelques minutes.
- Pour éviter la perte de données, sauvegardez toutes vos données.
- Si vous utilisez un câble d'extension USB ou un concentrateur USB, le périphérique USB ne sera pas reconnu.
- Le système de fichiers NTFS n'est pas pris en charge. (Seul le système de fichiers FAT (16/32) est accepté.)
- Cet appareil ne prend pas en charge un nombre total de fichiers supérieur ou égal à 1 000.
- Les disques durs externes, les lecteurs de cartes, les périphériques verrouillés, les périphériques USB de type disque dur ou les téléphones portables ne sont pas pris en charge.
- Le port USB de l'appareil ne peut pas être raccordé à un ordinateur. L'appareil ne peut pas être utilisé comme périphérique de stockage.
- Il est possible que certains périphériques USB ne fonctionnent pas avec cet appareil.
- Lorsque l'appareil est allumé, vous pouvez recharger votre iPod, iPhone, iPad ou appareil Android via le port USB. (Option disponible lorsque vous sélectionnez la fonction USB.)

Télécommande

1

Démarrage

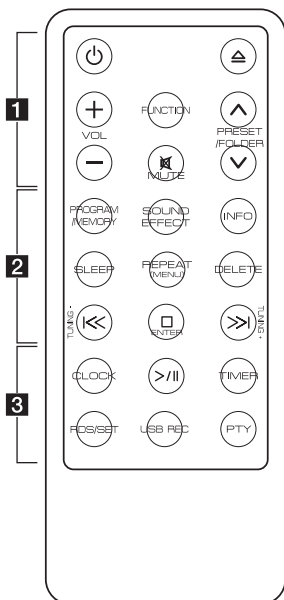

..... 1

⏻ (marche/arrêt) : permet d'allumer ou d'éteindre l'appareil.

⏪ (insertion/éjection) : permet d'insérer ou d'éjecter un disque de la fente.

VOL +/- : permettent de régler le volume des enceintes.

FUNCTION : permet de sélectionner la fonction et la source d'entrée.

PRESET/FOLDER \wedge /V :

- Permettent de rechercher un dossier contenant des fichiers MP3/WMA/FLAC. Lorsque le CD ou le périphérique USB lu contient des fichiers MP3/WMA/FLAC répartis dans plusieurs dossiers, utilisez les touches **PRESET/FOLDER \wedge /V** pour sélectionner le dossier que vous voulez lire.
- Permettent de choisir un numéro prédéfini pour une station de radio.

MUTE : permet de mettre le son en sourdine.

..... 2

PROGRAM/MEMORY :

- Permet de mémoriser les stations de radio.
- Permet de créer une liste de lecture.

SOUND EFFECT : permet de sélectionner des effets sonores.

INFO : permet d'afficher des informations sur votre musique.

SLEEP : permet d'éteindre automatiquement le système à une heure spécifiée.

REPEAT(MENU) :

- Permet d'écouter vos pistes ou fichiers de manière aléatoire ou répétée..
- Permet de revenir au menu précédent lorsque vous sélectionnez la fonction USB pour lire le contenu de votre iPod, iPhone ou iPad.

DELETE : permet de supprimer des fichiers MP3/WMA/FLAC. (USB uniquement)

⏪ / ⏩ (Saut/Recherche) :

- Permettent d'effectuer une avance ou un retour rapide.
- Permettent de rechercher une section dans une piste ou un fichier

TUNING +/- :

Permettent de sélectionner la station de radio.

⏻ ENTER :

- Permet d'arrêter la lecture ou l'enregistrement.
- Permet d'annuler la fonction de suppression (DELETE).
- Permet de confirmer le réglage de l'horloge et du réveil.

..... 3

CLOCK : permet de régler l'horloge et de consulter l'heure.

>|| (Lecture/Pause) :

- Permet de démarrer ou suspendre la lecture.
- Permet de sélectionner le son mono ou stéréo..

TIMER : permet d'utiliser votre lecteur comme réveil.

RDS/SET :

- Permet d'activer la fonction RDS (Radio Data System).
 - Permet de confirmer le réglage de l'horloge et du réveil.
- (Reportez-vous à la page 21.)

USB REC : permet de démarrer l'enregistrement.

PTY : permet de rechercher les stations de radio par type.

Insertion de la pile

Vous avez deux moyens d'ouvrir le compartiment à pile.

1. Servez-vous d'une pièce ou de votre doigt pour faire tourner le compartiment à pile dans le sens inverse des aiguilles d'une montre. Puis, sortez le compartiment.

⚠ Attention

Si vous avez de longs ongles, n'ouvrez pas le compartiment à pile avec vos doigts. Vous pourriez vous casser un ongle.

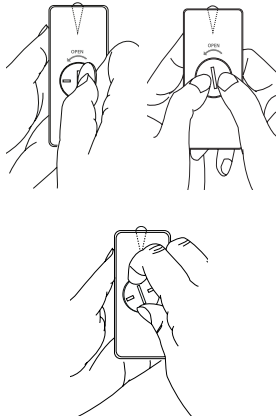

2. Insérez la pile de sorte que le pôle négatif (-) soit du même côté que le (-) du compartiment à pile.

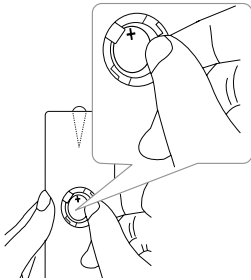

3. Remettez le compartiment à pile dans la télécommande et refermez-le en le faisant tourner dans le sens des aiguilles d'une montre.

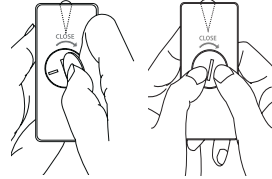

⚠ Attention

La pile utilisée dans cet appareil peut présenter un risque d'incendie ou de brûlure chimique en cas de mauvaise manipulation. Veuillez à ne pas la recharger, la démonter, l'incinérer ou la chauffer au-dessus de 100 °C. Remplacez la pile uniquement par un modèle de référence CR2025. L'utilisation d'autres modèles peut présenter un risque d'incendie ou d'explosion. Mettez au rebut la pile usagée. Gardez la pile hors de la portée des enfants. Ne démontez pas la pile et ne la mettez pas au feu.

Panneau avant

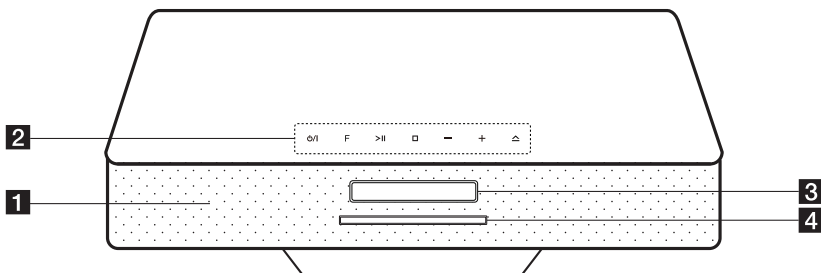

- | | |
|---|--|
| <p>1 Haut-parleur</p> <p>2 (marche/arrêt)
Permet d'allumer ou d'éteindre l'appareil.
F (Fonction) : Permet de sélectionner la fonction et la source d'entrée.
> (Lecture/Pause)
- Permet de démarrer ou suspendre la lecture.
- Permet de sélectionner le son mono ou stéréo.</p> | <p> (arrêt)
Permet d'arrêter la lecture.</p> <p>-/+ (Volume)
Permettent de régler le niveau du volume.</p> <p>△ (insertion/éjection)
Permet d'insérer ou d'éjecter un disque de la fente.</p> <p>3 Afficheur</p> <p>4 Fente du disque
Permet de charger un disque.</p> |
|---|--|

Panneau arrière

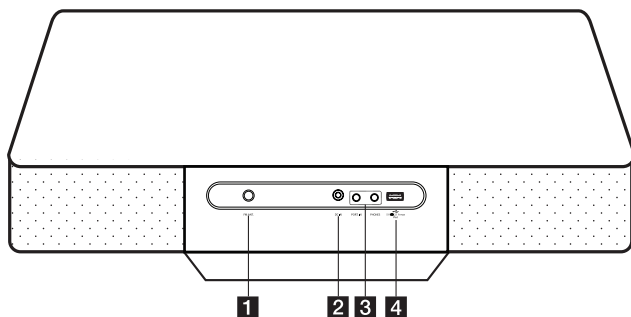

- | | |
|--|--|
| <p>1 FM ANT.
Permet de raccorder l'antenne filaire FM.</p> <p>2 DC IN (entrée de l'adaptateur secteur)</p> | <p>3 PORT.IN
Permet d'écouter de la musique depuis un périphérique portable.</p> <p>PHONES
Permet d'écouter de la musique via un casque (3,5 mm).</p> <p>4 Port USB
Permet de raccorder un périphérique USB pour écouter les fichiers audio qu'il contient ou y enregistrer des fichiers audio.</p> |
|--|--|

! Attention

Précautions d'utilisation des touches tactiles

- Utilisez les touches tactiles avec les mains propres et sèches.
 - Dans un environnement humide, essuyez l'humidité sur les touches avant de les utiliser.
- N'appuyez pas trop fort sur les touches tactiles pour qu'elles fonctionnent.
 - Si vous appuyez trop fort, vous risquez d'endommager le capteur des touches.
- Appuyez correctement sur la touche dont vous voulez actionner la fonction.
- Veillez à ne pas mettre un matériau conducteur tel qu'un objet métallique en contact avec les touches tactiles. Cela peut provoquer des dysfonctionnements.

! Attention

Le bas de votre appareil comporte des haut-parleurs. Faites-y attention lorsque vous le manipulez.

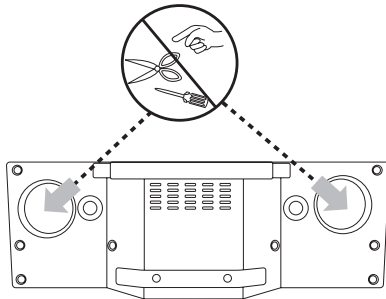

Branchement de l'adaptateur secteur

1. Branchez le cordon d'alimentation fourni sur l'adaptateur secteur.
2. Branchez le câble de l'adaptateur secteur dans le connecteur DC IN.
3. Raccordez le cordon d'alimentation à une prise secteur.

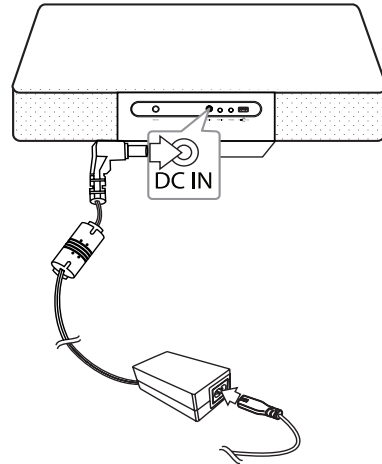
**! Attention**

Utilisez uniquement l'adaptateur secteur fourni avec cet appareil. N'utilisez pas le système d'alimentation d'un autre appareil ou fabricant. L'utilisation de tout autre câble ou système d'alimentation risquerait d'endommager l'appareil et d'annuler votre garantie.

1

Démarrage

Fonctions de base

Raccordement d'un iPod, iPhone ou iPad

Vous pouvez écouter la musique de votre iPod, iPhone ou iPad. Pour plus de détails, reportez-vous au manuel d'utilisation de votre iPod, iPhone ou iPad.

1. Raccordez votre iPod, iPhone ou iPad au port USB à l'aide du câble correspondant.

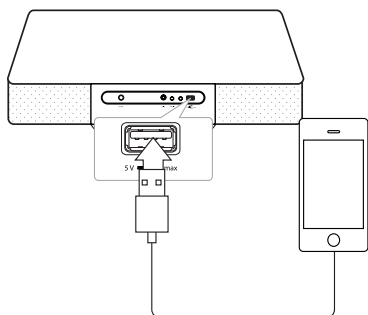

Si vous allumez cet appareil, votre iPod, iPhone ou iPad s'allume automatiquement et son chargement commence.

2. Appuyez sur la touche **FUNCTION** de la télécommande ou **F** de l'appareil pour sélectionner la fonction USB. Vous pouvez commander votre iPod/iPhone/iPad via son écran en utilisant la télécommande.

Fonction	Action	
	SUR L'APPAREIL	SUR LA TÉLÉCOMMANDE
Pause ou reprise de la lecture	>	>
Retour/Avance	-	<< / >>
Recherche	-	Maintenez la touche << / >> enfoncée.
Retour au menu précédent	-	REPEAT(MENU)
Accès à l'option souhaitée	-	PRESET/FOLDER ^/v
Sélection d'un élément	□	□ ENTER

Modèles d'iPod, iPhone et iPad compatibles

- Cet appareil prend en charge les modèles suivants.

iPad mini
 iPad 4G
 iPad 3G
 iPad 2G
 iPad
 iPhone 5
 iPhone 4S
 iPhone 4
 iPhone 3GS
 iPod touch 5G
 iPod touch 4G
 iPod touch 3G
 iPod nano 7G
 iPod nano 6G
 iPod nano 5G
 iPod nano 4G

Selon la version logicielle de votre iPod, iPhone ou iPad, il se peut que vous ne puissiez pas le commander à partir de l'appareil.

Selon votre iPod, iPhone ou iPad, il se peut que vous ne puissiez pas le commander à partir de l'appareil.

! Remarque

- En cas d'erreur avec votre iPod, iPhone ou iPad, le problème peut être le suivant :
 - Votre iPod, iPhone ou iPad n'est pas bien raccordé.
 - Cet appareil ne reconnaît pas votre iPod, iPhone ou iPad .
 - La batterie de votre iPod, iPhone ou iPad est très faible.
 - ➔ La batterie doit être rechargée.
 - ➔ Si vous attendez que la batterie de l'iPod, iPhone ou iPad soit presque vide pour la recharger, le temps de chargement sera plus long.
- Selon la version logicielle de votre iPod, iPhone ou iPad, il se peut que vous ne puissiez pas le commander à partir de cet appareil. Nous vous recommandons d'installer la toute dernière version logicielle.
- Si vous utilisez une application, passez un appel ou envoyez et recevez un SMS, etc., sur l'iPod touch ou l'iPhone, déconnectez-le d'abord de cet appareil pour l'utiliser.
- Si vous rencontrez un problème avec votre iPod, iPhone ou iPad, consultez le site www.apple.com/fr/support.
- Une opération supplémentaire peut être requise pour utiliser l'iPod touch, l'iPhone ou l'iPad, par exemple faire glisser le curseur pour "déverrouiller" l'appareil.

! Remarque

Nous vous conseillons d'ôter la coque de votre appareil Android (version 4.1 ou ultérieures) avant de le connecter à un port USB avec un câble.

1. Raccordez votre appareil Android au port USB à l'aide du câble correspondant.

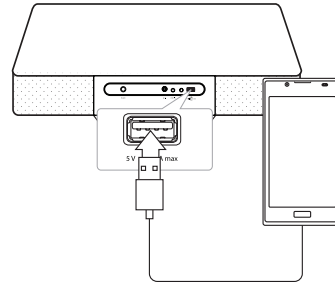

2. Appuyez sur la touche **FUNCTION** de la télécommande ou **F** de l'appareil pour sélectionner la fonction USB.
3. Si votre appareil est bien raccordé, l'indication "ANDROID" apparaît dans l'afficheur. Vous pouvez commander votre appareil Android device via son écran en utilisant la télécommande.

2

Utilisation

Raccordement d'un appareil Android

Vous pouvez écouter la musique de votre appareil Android via le port USB. Pour plus de détails, reportez-vous au manuel d'utilisation de votre appareil Android.

Pour retransmettre le son de votre appareil Android sur cet appareil, il vous faut :

- Le système d'exploitation Android version 4.1 (ou ultérieure) et AOA 2.0 (ou ultérieur).
- Un câble micro-USB.

Fonction	Action
Lecture	Appuyez sur la touche > .
Pause	Pendant la lecture, appuyez sur la touche > .
Retour/Avance	Pendant la lecture, appuyez sur les touches <</>> pour respectivement revenir au début du fichier en cours ou accéder au fichier suivant. Pendant la lecture, appuyez deux fois brièvement sur la touche << pour revenir au fichier précédent.

Lorsque vous sélectionnez la fonction USB, vous pouvez voir les indications suivantes :

Message	Cause
USB	Votre appareil n'est pas pris en charge par AOA 2.0. (Uniquement en chargement.)
Nombre de fichiers	Cet appareil reconnaît votre périphérique USB.
IPOD	cet appareil ne reconnaît pas votre appareil iOS.
ANDROID	cet appareil reconnaît votre appareil Android pris en charge par AOA 2.0.
NO USB	aucun périphérique n'est branché sur le port USB. Cet appareil ne reconnaît pas votre appareil Android.

! Remarque

En fonction du type d'appareil, le message s'affichera d'une autre façon.

! Remarque

- En cas d'erreur avec la connexion USB, le problème peut être le suivant :
 - Votre appareil Android n'est pas bien raccordé.
 - Cet appareil ne reconnaît pas votre appareil Android.
 - Votre appareil Android n'est pas allumé.
- La durée de chargement peut varier en fonction de votre appareil Android.
- Certains appareils Android ne peuvent pas être chargés.
- En cas de dysfonctionnement de votre appareil Android, il est possible que vous ne puissiez pas le commander depuis cet appareil.
- Selon la version logicielle de votre appareil Android, il se peut que vous ne puissiez pas le commander à partir de cet appareil. Nous vous recommandons d'installer la toute dernière version logicielle.
- Si vous utilisez une application, passez un appel ou envoyez et recevez un SMS, etc., sur un périphérique Android, déconnectez-le d'abord de cet appareil pour l'utiliser.
- Si, bien que le système d'exploitation de votre appareil soit la version 4.1 ou même une version plus récente, vous n'arrivez pas à le charger, c'est que votre appareil Android n'est pas pris en charge par AOA 2.0.
- Débranchez votre appareil du port USB en cas de dysfonctionnement, même si le système d'exploitation de votre appareil utilise la version 4.1 (ou ultérieure).
- Quand l'unité reconnaît votre appareil Android, « USB CONNECT » peut apparaître sur votre appareil.
- Si vous raccordez votre périphérique Android au port USB alors que son volume est très bas, vous risquez de ne pas entendre le son depuis cet appareil. Dans ce cas, augmentez le volume de votre périphérique Android.

Utilisation en mode USB

Enfoncez la prise USB d'une clé mémoire USB (ou baladeur MP3, etc.) dans le port USB de l'appareil.

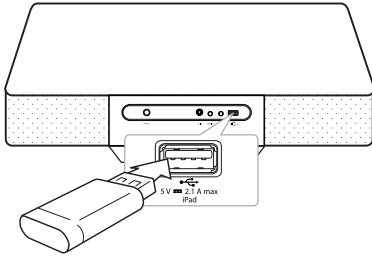

! Remarque

Retrait du périphérique USB de l'appareil

1. Choisissez un autre mode ou fonction, ou appuyez deux fois sur la touche **ENTER** de la télécommande ou **□** de l'appareil.
2. Retirez le périphérique USB de l'appareil.

Lecture d'un CD

1. Insérez un disque dans la fente avec la face portant l'étiquette vers le haut de l'appareil.
2. Sélectionnez la fonction CD en appuyant sur la touche **FUNCTION** de la télécommande ou **F** de l'appareil.
3. Sélectionnez un fichier ou une piste que vous voulez lire à l'aide des touches **◀◀**/**▶▶** de la télécommande.

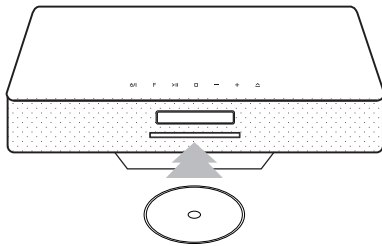

! Remarque

- Seuls les CD musicaux ou CD-R/CD-RW au format CD musical peuvent être lus (disque de 12 cm).
- Le codec audio DTS n'est pas pris en charge. Autrement dit, le son n'est pas retransmis pour le format DTS.

Fonction	Action
Arrêt	Appuyez sur la touche ENTER de la télécommande ou □ de l'appareil.
Lecture	Appuyez sur la touche ▶▶ de la télécommande.
Pause	Pendant la lecture, appuyez sur la touche ▶▶ de la télécommande.
Accès à la piste ou au fichier précédent/suivant	<p>Pendant la lecture, appuyez sur la touche ▶▶ de la télécommande pour passer à la piste ou au fichier suivant.</p> <p>Avant les 2 premières secondes de lecture, appuyez sur la touche ◀◀ de la télécommande pour passer à la piste ou au fichier précédent.</p> <p>Après 3 secondes de lecture, appuyez sur la touche ◀◀ de la télécommande pour revenir au début de la piste ou du fichier.</p>
Recherche d'une section dans une piste ou un fichier	Pendant la lecture, maintenez enfoncée la touche ◀◀ / ▶▶ de la télécommande, puis relâchez-la à l'endroit souhaité.
Recherche d'une section dans un dossier	Utilisez les touches PRESET/FOLDER ▲ / ▼ de la télécommande.
Lecture répétée ou aléatoire	Appuyez plusieurs fois sur la touche REPEAT(MENU) de la télécommande pour faire alterner l'affichage dans l'ordre suivant : RPT1 -> RPT DIR (uniquement MP3/WMA/FLAC) -> RPT ALL -> RANDOM -> OFF.

Écoute de musique depuis un périphérique portable

L'appareil permet d'écouter de la musique provenant de divers types de périphériques portables. (Le câble pour périphérique portable ne fait pas partie des accessoires fournis avec cet appareil.)

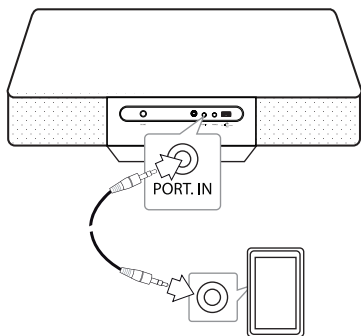

1. Raccordez le périphérique portable au connecteur **PORT. IN** de l'appareil.
2. Mettez l'appareil en marche en appuyant sur la touche **ON/OFF**.
3. Sélectionnez la fonction **PORTABLE** en appuyant sur la touche **FUNCTION** de la télécommande.
4. Allumez le périphérique portable et lancez la lecture.

Écoute de la musique via un casque

Vous pouvez brancher un casque stéréo (prise de \varnothing 3,5 mm) à la prise PHONES de l'appareil pour une écoute privée. (Le câble ne fait pas partie des accessoires fournis avec cet appareil.)

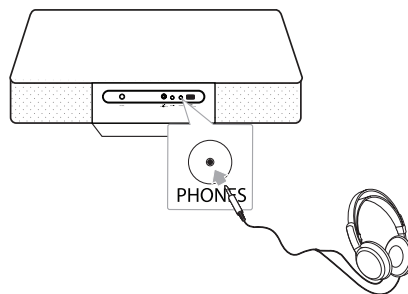

! Remarque

Les haut-parleurs ne retransmettent aucun son tant que la fiche du casque reste insérée dans la prise casque.

Autres fonctions

Lecture programmée

La fonction de programmation vous permet de mémoriser vos pistes et fichiers préférés d'un disque ou d'un périphérique USB.

Un programme peut contenir 20 pistes/fichiers.

1. Insérez un CD ou raccordez un périphérique USB et attendez qu'il soit chargé.
2. Appuyez sur la touche **PROGRAM/MEMORY** de la télécommande en mode arrêt.
3. Utilisez les touches **⏮ / ⏭** de la télécommande pour sélectionner une piste ou un fichier.
4. Appuyez de nouveau sur la touche **PROGRAM/MEMORY** pour mémoriser et sélectionner la piste ou le fichier suivant.
5. Appuyez sur la touche **▶||** pour lire les pistes ou les fichiers musicaux programmés.
6. Pour effacer votre sélection, appuyez deux fois sur la touche **□ENTER**.

! Remarque

Les programmes sont également effacés lorsque vous sortez le disque ou retirez le périphérique USB, lorsque vous éteignez l'appareil ou lorsque vous changez de fonction.

Sélection d'un dossier et d'un fichier MP3/WMA/FLAC

1. Appuyez plusieurs fois sur les touches **PRESET/FOLDER ▲/▼** de la télécommande jusqu'à ce que le dossier de votre choix apparaisse.
2. Appuyez sur **▶||** pour activer sa lecture. Le premier fichier du dossier sera lu.

Reprise de la lecture

Pendant la lecture, si vous changez de fonction puis revenez à la fonction USB/CD et appuyez, vous pouvez écouter la musique à partir du dernier endroit de lecture.

! Remarque

- Les dossiers et fichiers sur périphérique USB/CD sont reconnus comme suit.

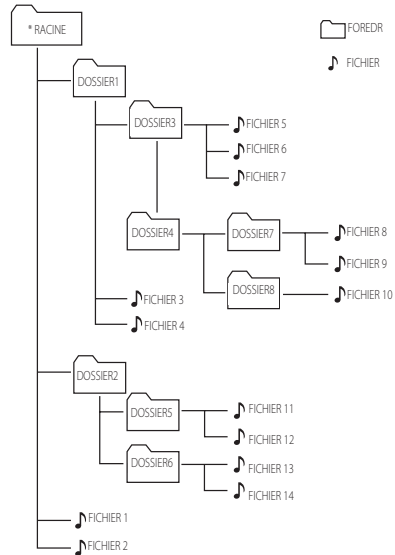

- Si un dossier est vide, il n'apparaît pas.
- Les dossiers s'afficheront dans l'ordre suivant :
ROOT → DOSSIER 1 → DOSSIER 3 → DOSSIER 7 → DOSSIER 8 → DOSSIER 5 → DOSSIER 6
- Les fichiers seront lus un par un du fichier N°1 au fichier N°14.
- Les fichiers et dossiers sont présentés dans l'ordre de leur enregistrement. Cet ordre peut varier selon les particularités de l'enregistrement.
- *ROOT : le premier écran qui apparaît lorsque le périphérique USB/CD est reconnu est "ROOT" (racine).

Suppression d'un fichier MP3/WMA/FLAC

Vous pouvez supprimer un fichier, un dossier ou l'ensemble du contenu en appuyant sur la touche **DELETE** de la télécommande. Cette fonction n'est active qu'à l'arrêt. (USB uniquement)

1. -Sélectionnez le fichier que vous voulez supprimer à l'aide des touches **◀◀ / ▶▶**. Puis, appuyez sur **DELETE**.

-Sélectionnez le dossier que vous voulez supprimer à l'aide des touches **PRESET/ FOLDER ▲/▼**. Puis, appuyez sur **DELETE**.

-Maintenez enfoncée la touche **DELETE** pour formater le périphérique USB.

Ou

Appuyez plusieurs fois sur **DELETE** pendant la recherche d'un fichier.

L'affichage alternera dans l'ordre suivant.

- DEL FILE : supprime le fichier.
- DEL DIR? : supprime le dossier.
- FORMAT? : formate le périphérique USB.

2. Pour supprimer un fichier/dossier ou formater le périphérique, appuyez sur la touche **>||**.
3. Appuyez sur la touche **□ ENTER** pour quitter le mode en cours.

⚠ Attention

- Ne retirez pas le périphérique USB pendant l'utilisation (lecture, suppression, etc.).
- Il est recommandé d'effectuer des sauvegardes régulières pour éviter la perte de données.
- Il est possible que la fonction de suppression ne soit pas prise en charge selon l'état du périphérique USB (verrouillé, etc.)

Affichage des informations sur les fichiers

Lors de la lecture d'un fichier MP3/FLAC contenant des informations, vous pouvez afficher ces informations en appuyant sur la touche **INFO** de la télécommande.

Désactivation temporaire du son

Appuyez sur la touche **🔇 MUTE** de la télécommande pour mettre le son en sourdine.

Vous pouvez mettre le son en sourdine pour répondre au téléphone, par exemple. L'indication "MUTE" apparaîtra alors dans l'afficheur. Pour annuler la mise en sourdine, appuyez de nouveau sur la touche **🔇 MUTE** ou réglez le volume à l'aide des touches **VOL+/-**.

Réglage de la veille programmée

Appuyez plusieurs fois sur la touche **SLEEP** de la télécommande pour sélectionner le délai entre 10 et 180 minutes. Une fois le délai écoulé, l'appareil s'éteindra. (L'affichage change dans l'ordre suivant : 180 -> 150 -> 120 -> 90 -> 80 -> 70 -> 60 -> 50 -> 40 -> 30 -> 20 -> 10.)

Pour annuler la fonction de veille programmée, appuyez plusieurs fois sur la touche **SLEEP** jusqu'à ce que l'afficheur redevienne lumineux.

⚠ Remarque

- Appuyez sur la touche **SLEEP**. La durée restante apparaît dans l'afficheur.
- La fonction de veille programmée s'active après la diminution de la luminosité.

Diminution de la luminosité

Appuyez une fois sur la touche **SLEEP**. L'éclairage de l'afficheur sera assombri de moitié. Pour annuler, appuyez plusieurs fois sur la touche **SLEEP** jusqu'à ce que l'afficheur redevienne lumineux.

Arrêt automatique

L'appareil s'éteindra tout seul pour économiser l'énergie si l'unité principale n'est pas connectée à un périphérique externe et n'est pas utilisée pendant 25 minutes. Il en sera de même pour cet appareil six heures après que l'unité principale ait été raccordée à un autre appareil utilisant une entrée analogique.

Réglage du son

Réglage du mode son

Cet appareil comporte un certain nombre de champs acoustiques pré-réglés. Vous pouvez sélectionner le mode son de votre choix en utilisant la touche **SOUND EFFECT** de la télécommande.

Les éléments affichés pour l'égaliseur peuvent être différents selon les sources et les effets sonores.

Élément affiché	Description
NATURAL	Offre un son naturel améliorant le confort d'écoute.
AUTO EQ	Règle l'égaliseur sur l'effet sonore le plus adapté au genre indiqué dans la balise ID3 des fichiers MP3.
POP CLASSIC JAZZ ROCK	Ce programme ajoute une atmosphère au son, vous donnant l'impression d'assister à un vrai concert de musique rock, pop, jazz ou classique.
MP3 - OPT	Cette fonction est optimisée pour les fichiers MP3 compressibles. Elle améliore les aigus.
BASS (BASS BLAST)	Renforce les aigus, les graves et l'effet de son surround.
LOUDNESS	Améliore les graves et les aigus.
BYPASS	Ce mode désactive les effets d'égaliseur.

! Remarque

Il se peut que vous deviez réinitialiser le mode surround après avoir permuté l'entrée, et parfois même après avoir changé de piste sonore ou de fichier.

Utilisation de la radio

Raccordement de l'antenne

Raccordez l'antenne filaire FM au connecteur **FM ANT.**

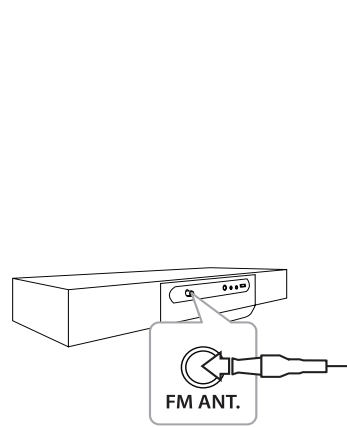

! Remarque

Veillez à déployer complètement l'antenne filaire FM.

Écoute de la radio

1. Appuyez sur la touche **FUNCTION** de la télécommande jusqu'à ce que l'indication FM apparaisse dans l'afficheur. L'appareil se règle sur la dernière station reçue.
2. Réglage automatique : maintenez enfoncée la touche **TUNING-** ou **TUNING+** pendant environ deux secondes jusqu'à ce que l'indication de fréquence commence à changer, puis relâchez-la. La recherche s'arrête lorsque l'appareil détecte une station.
Réglage manuel : appuyez plusieurs fois sur la touche **TUNING-** ou **TUNING+**.
3. Réglez le volume à l'aide des touches **VOL+/-**.

Amélioration d'une mauvaise réception FM

Appuyez sur la touche **>||** de la télécommande. Le tuner passera du son stéréo au son mono. La réception sera alors améliorée.

Préréglage des stations de radio

Vous pouvez préréglager 50 stations FM (radio numérique). Avant de procéder au réglage, veuillez à diminuer le volume.

1. Appuyez sur la touche **FUNCTION** jusqu'à ce que l'afficheur indique FM.
2. Sélectionnez la fréquence voulue à l'aide des touches **TUNING-/+**.
3. Appuyez sur la touche **PROGRAM/MEMORY**. Un numéro prédéfini clignotera dans l'afficheur.
4. Utilisez les touches **PRESET/FOLDER \wedge /V** pour sélectionner le numéro prédéfini de votre choix.
5. Appuyez sur la touche **PROGRAM/MEMORY**. La station est mémorisée.
6. Répétez les étapes 2 à 5 pour mémoriser d'autres stations.
7. Pour écouter une station préréglée, utilisez les touches **PRESET/FOLDER \wedge /V**.

Suppression de toutes les stations mémorisées

1. Maintenez enfoncée la touche **PROGRAM/MEMORY** pendant deux secondes. La mention "ERASEALL" clignotera dans l'afficheur.
2. Appuyez sur la touche **PROGRAM/MEMORY** pour effacer toutes les stations de radio mémorisées.

Affichage des informations sur une station de radio

Le tuner FM intègre la fonction RDS (Radio Data System). Celle-ci affiche des informations concernant la station écoutée. Appuyez plusieurs fois sur **RDS/SET** pour alterner entre les divers types de données :

PS	(Nom du service du programme) Le nom du canal apparaîtra sur l'afficheur.
PTY	(Reconnaissance du type d'émission) Le type d'émission (par ex. Jazz ou Actualités) apparaît dans l'afficheur.
RT	(Texte radio) Un message textuel contient des informations spéciales sur la station. Ce texte peut défiler dans l'afficheur.
CT	(Heure contrôlée par le canal) Indique la date et l'heure diffusées par la station.

Vous pouvez rechercher les stations de radio par type de programme en appuyant sur la touche **RDS/SET**. L'afficheur montrera le dernier type d'émission utilisé. Appuyez sur la touche **PTY** autant de fois que nécessaire pour sélectionner votre type d'émission favori. Maintenez enfoncée la touche **TUNING-** ou **TUNING+**. Le tuner lancera la recherche automatiquement. Dès qu'une station est détectée, la recherche s'interrompt.

Réglage de l'horloge

Vous avez trois moyens de régler l'horloge.

Réglage de l'horloge à l'aide des touches

1. Allumez l'appareil.
2. Maintenez la touche **CLOCK** enfoncée.
3. Choisissez le mode horaire en utilisant les touches **◀ / ▶**.
- 12:00 (pour un affichage sur 12 h) ou 0:00 (pour un affichage sur 24 h).
4. Appuyez sur la touche **◻ENTER** ou **RDS/SET** pour confirmer votre choix.
5. Sélectionnez l'heure à l'aide des touches **◀ / ▶**.
6. Appuyez sur **◻ENTER** ou **RDS/SET**.
7. Sélectionnez les minutes à l'aide des touches **◀ / ▶**.
8. Appuyez sur **◻ENTER** ou **RDS/SET**.
9. Pour réinitialiser l'horloge, maintenez enfoncée la touche **CLOCK**. Répétez ensuite les étapes 3 à 8.

Réglage de l'horloge via Bluetooth

Réglez l'heure sur votre périphérique Bluetooth et jumelez-le avec votre appareil en utilisant l'application Bluetooth. L'heure indiquée dans l'afficheur sera automatiquement synchronisée avec votre périphérique Bluetooth.

Réglage de l'horloge par synchronisation avec votre iPod, iPhone ou iPad

Raccordez votre iPod, iPhone ou iPad au port USB à l'aide du câble correspondant, puis sélectionnez la fonction USB. L'heure indiquée dans l'afficheur sera automatiquement synchronisée avec votre iPod, iPhone ou iPad.

Une fois l'appareil synchronisé avec votre iPod, iPhone ou iPad pour le réglage de l'heure, il y aura un décalage temporel entre les deux. Lorsque l'appareil est éteint, vous ne pouvez pas synchroniser l'horloge avec votre iPod, iPhone ou iPad.

! Remarque

Assurez-vous que l'heure réglée sur votre iPod, iPhone ou iPad est correcte. Sinon, modifiez-la en conséquence. Si l'heure indiquée sur votre iPod, iPhone ou iPad n'est pas bonne, il peut y avoir un décalage temporel entre votre iPod, iPhone ou iPad et l'appareil.

Utilisation de votre appareil comme réveil

1. Allumez l'appareil.
2. Maintenez enfoncée la touche **TIMER** pour régler la fonction de réveil.
3. Les sources sonores de réveil clignoteront tour à tour. Lorsque la source sonore que vous voulez utiliser clignote, sélectionnez-la en appuyant sur la touche **ENTER** ou **RDS/SET**.
4. L'indication "ON TIME" clignotera. Il s'agit de l'heure à laquelle vous voulez que l'appareil s'allume. Utilisez les touches **||<</>>||** pour modifier l'heure et les minutes, puis appuyez sur la touche **ENTER** ou **RDS/SET** pour mémoriser votre réglage.
5. L'indication "OFF TIME" clignotera. Il s'agit de l'heure à laquelle vous voulez que l'appareil s'éteigne. Utilisez les touches **||<</>>||** pour modifier l'heure et les minutes, puis appuyez sur la touche **ENTER** ou **RDS/SET** pour mémoriser votre réglage.
6. Le réglage du volume clignotera. Utilisez les touches **||<</>>||** pour régler le volume, puis appuyez sur la touche **ENTER** ou **RDS/SET** pour mémoriser votre réglage.

7. Appuyez sur la touche **TIMER** pour vérifier les réglages du réveil.
8. Pour réinitialiser le réveil, maintenez enfoncée la touche **TIMER**. Répétez ensuite les étapes 3 à 6.

! Remarque

- Si vous débranchez le cordon d'alimentation, l'heure que vous aviez réglée ne sera pas mémorisée.
- Si vous synchronisez l'heure de l'appareil avec votre périphérique Bluetooth en utilisant l'application Bluetooth, vous pouvez régler l'affichage sur 12 ou 24 heures. (Système d'exploitation Android uniquement)
- Si vous réglez l'horloge, vous pouvez consulter l'heure en appuyant sur la touche **CLOCK** même lorsque l'appareil est éteint.
- Si vous réglez l'horloge et le réveil, vous pouvez consulter les réglages en appuyant sur la touche **TIMER** même lorsque l'appareil est éteint. Cette fonction sera alors active tous les jours.
- La fonction réveil ne s'active que lorsque l'appareil est éteint.
- Lorsque le réveil se déclenche, vous pouvez le désactiver en appuyant sur la touche **TIMER**.
- Si le réveil se déclenche alors qu'un câble USB est branché sur le port USB, la fonction permute sur la radio. (Selon le type de périphérique, il est possible que cette fonction ne soit pas disponible.)

Fonctions avancées

Enregistrement sur un périphérique USB

1. Raccordez le périphérique USB à l'appareil.
2. Sélectionnez une fonction en appuyant sur la touche **FUNCTION** de la télécommande ou **F** de l'appareil.
Enregistrement d'un fichier ou d'une piste - Vous pouvez enregistrer la piste ou le fichier de votre choix sur un périphérique USB pendant la lecture. Enregistrement de tous les fichiers ou pistes - Vous pouvez enregistrer les pistes ou fichiers sur un périphérique USB lorsque la lecture est arrêtée. Enregistrement de la liste programmée - Après avoir créé une liste programmée, vous pouvez l'enregistrer sur un périphérique USB. (Reportez-vous à la page 17.)
3. Démarrez l'enregistrement en appuyant sur la touche **USB REC** de la télécommande.
4. Arrêtez l'enregistrement en appuyant sur la touche **ENTER**.

Pause de l'enregistrement

Pendant l'enregistrement, appuyez sur la touche **USB REC** pour suspendre l'enregistrement. Appuyez de nouveau sur la touche pour reprendre l'enregistrement. (FM et lecteur portable uniquement)

Sélection du débit binaire et de la vitesse d'enregistrement

1. Appuyez sur la touche **USB REC** pendant au moins 3 secondes.
2. Utilisez les touches **||<< / >>||** pour sélectionner le débit binaire.
3. Appuyez de nouveau sur la touche **USB REC** pour sélectionner la vitesse d'enregistrement.
4. Utilisez les touches **||<< / >>||** pour sélectionner la vitesse d'enregistrement de votre choix. (CD uniquement)

VITESSE X1

- Vous pouvez écouter la musique tout en l'enregistrant. (CD audio uniquement)

VITESSE X2

- Vous pouvez uniquement enregistrer le fichier de musique.

5. Appuyez sur la touche **USB REC** pour terminer le paramétrage.

! Remarque

- Pendant l'enregistrement, vous pouvez vérifier sur l'afficheur la progression en pourcentage de l'enregistrement sur le périphérique USB. (CD audio, MP3, WMA ou FLAC uniquement)
- Pendant l'enregistrement MP3/WMA/FLAC, il n'y a pas de son.
- Si vous arrêtez l'enregistrement pendant la lecture, le fichier ayant été enregistré à ce moment sera conservé. (À l'exception des fichiers MP3/WMA/FLAC.)
- Ne retirez pas le périphérique USB et n'éteignez pas l'appareil pendant l'enregistrement USB. Sinon, un fichier incomplet sera créé et ne pourra pas être supprimé sur un ordinateur.
- Si l'enregistrement USB ne fonctionne pas, le message "NO USB" (Pas d'USB), "ERROR(USB ERR)" (Erreur), "FULL(USB FULL)" (USB plein), "NO SUPPO" (Non compatible) ou "NO REC" (Pas d'enregistrement) apparaît sur l'afficheur.
- Il n'est pas possible d'utiliser un lecteur multcarte, un disque dur externe ou un téléphone mobile pour l'enregistrement USB.
- Les enregistrements longs seront découpés en plusieurs fichiers de 512 Mo environ.
- L'enregistrement est limité à 999 fichiers.
- Le mode de stockage sera le suivant.

CD AUDIO	MP3/WMA/FLAC	Autre source*
■ CD_REC TRK_001 TRK_002 : :	■ FILE_REC ABC(File name) DEF(File name) : :	■ EXT_REC AUDIO_001 AUDIO_002 : :

* : FM, PORTABLE, etc.

Non compatible avec la radio numérique et Bluetooth.

La réalisation de copies non autorisées d'un contenu protégé contre la copie, notamment un programme informatique, un fichier, une émission ou un enregistrement sonore, peut être une violation des droits d'auteur et constitue une infraction criminelle. Cet appareil ne doit pas être utilisé à de telles fins.

**Assumez vos responsabilités.
Respectez les droits d'auteur.**

Utilisation de la technologie sans fil Bluetooth

À propos de la technologie Bluetooth

Bluetooth® est une technologie de communication sans fil pour les connexions de courte portée.

La portée disponible est de 10 mètres.

(Le son peut être interrompu lorsque la connexion est perturbée par d'autres ondes électroniques ou que la distance entre les deux appareils connectés est trop grande.)

La connexion d'appareils individuels via la technologie sans fil Bluetooth® n'entraîne aucun frais. Un téléphone mobile équipé de la technologie sans fil

Bluetooth® peut être contrôlé en cascade si la connexion est effectuée via la technologie sans fil **Bluetooth®**.

Périphériques compatibles : téléphone mobile, baladeur MP3, ordinateur portable, PDA.

Profils Bluetooth

Pour pouvoir utiliser la technologie sans fil Bluetooth, les appareils doivent pouvoir interpréter certains profils. Cet appareil est compatible avec les profils suivants.

A2DP (Advanced Audio Distribution Profile)

Écoute de la musique d'un périphérique Bluetooth

Avant de démarrer la procédure de jumelage, assurez-vous que la fonction Bluetooth de votre périphérique compatible est activée. Reportez-vous au manuel d'utilisation de votre périphérique Bluetooth. Une fois le jumelage effectué, il n'est pas nécessaire de recommencer l'opération.

1. Sélectionnez la fonction Bluetooth en appuyant sur la touche **FUNCTION** de la télécommande ou **F** de l'appareil. L'indication "BT READY" apparaît dans l'afficheur.

2. Allumez le périphérique Bluetooth et procédez à l'opération de jumelage. Lors de la recherche de cet appareil avec votre périphérique Bluetooth, celui-ci peut afficher une liste des appareils trouvés, selon le type de périphérique Bluetooth dont il s'agit. Votre appareil s'affiche sous le nom "LG MICRO(XX:XX)".

! Remarque

XX:XX correspond aux quatre derniers chiffres de l'adresse Bluetooth. Par exemple, si votre appareil a l'adresse Bluetooth "9C:02:98:4A:F7:08", vous verrez s'afficher "LG MICRO (F7:08)" sur votre appareil Bluetooth.

3. Entrez le code PIN.
Code PIN : 0000
4. Une fois cette mini-chaîne hi-fi correctement jumelée avec votre appareil Bluetooth, les indications "BT CONN", puis "BT PAIR" apparaîtront dans l'afficheur.

! Remarque

- Certains appareils Bluetooth ont un mode de jumelage différent en fonction de leur type.
- Si le nom de votre appareil ne figure pas dans la liste, essayez la procédure de jumelage.

5. Écoutez la musique.
Pour lire un fichier de musique enregistré sur votre périphérique Bluetooth, reportez-vous au manuel d'utilisation de votre périphérique. Le niveau de volume sera réglé en fonction du volume sonore de votre périphérique Bluetooth.

! Remarque

- Le son de l'unité principale peut être déformé si vous montez le volume de votre périphérique Bluetooth aux deux-tiers de sa puissance ou plus.
- Lorsque vous utilisez la fonction Bluetooth, réglez le volume de votre périphérique Bluetooth à un niveau d'écoute approprié.

! Remarque

- Une fois votre périphérique connecté à l'appareil via Bluetooth, la fonction passe automatiquement en mode Bluetooth.
- Après avoir recherché cet appareil sur votre périphérique Bluetooth, procédez au jumelage. Vous pouvez ensuite lire le fichier de votre choix.
- Le son peut être interrompu lorsque des interférences provoquées par d'autres ondes électroniques perturbent la connexion.
- Vous ne pouvez pas contrôler le périphérique Bluetooth via cet appareil.
- Le jumelage est limité à un seul périphérique Bluetooth à la fois (le jumelage multiple n'est pas pris en charge).
- Même si la distance qui sépare votre périphérique Bluetooth de cet appareil est inférieure à 10 mètres, il est possible que la connexion ne puisse pas se faire s'il existe des obstacles entre les deux.
- Selon le type de périphérique, il se peut que vous ne puissiez pas utiliser la fonction Bluetooth.
- Vous pouvez utiliser la technologie sans fil avec un téléphone, un baladeur MP3, un ordinateur portable, etc.
- Lorsqu'aucun périphérique Bluetooth n'est connecté, l'indication "BT READY" apparaît dans l'afficheur.
- En cas de dysfonctionnement électrique dû à des appareils utilisant la même fréquence, tels que du matériel médical, des fours à micro-ondes ou des dispositifs de réseau local sans fil, la connexion sera interrompue.
- La connexion sera interrompue si une personne se tient dans le champ entre le périphérique Bluetooth et le lecteur.
- Plus la distance entre le périphérique Bluetooth et l'appareil est grande, moins la qualité sonore est bonne. Si la distance entre le périphérique Bluetooth et l'appareil est supérieure à la portée de la technologie Bluetooth, la connexion sera interrompue.
- Le périphérique équipé de la technologie sans fil Bluetooth sera déconnecté si vous éteignez l'appareil ou éloignez le périphérique de l'appareil de plus de 10 mètres.
- Si le périphérique Bluetooth est déconnecté, vous devez le connecter à votre appareil.

Utilisation de l'application de télécommande Bluetooth LG

À propos de l'application de télécommande Bluetooth LG

L'application de télécommande Bluetooth LG apporte tout un éventail de nouvelles fonctionnalités à votre appareil. Pour en bénéficier, il vous suffit de télécharger et d'installer l'application gratuite "LG Bluetooth Remote".

Installation de l'application "LG Bluetooth Remote" via l'App Store d'Apple ou l'Android Market de Google

1. Visitez l'"Apple App Store" Apple ou "Google Android Market (Google Play Store)"
2. Dans la barre de recherche, tapez "LG Bluetooth Remote" et lancez la recherche.
3. Dans la liste des résultats de la recherche, sélectionnez "LG Bluetooth Remote" pour lancer le téléchargement de l'application.
4. Sélectionnez l'icône d'installation.
5. Sélectionnez l'icône de téléchargement.

! Remarque

- Assurez-vous que votre périphérique Bluetooth est connecté à internet.
- Assurez-vous que votre périphérique Bluetooth est équipé de "Apple App Store" ou "Google Android Market (Google Play Store)".
- Pour plus d'informations, reportez-vous à la "Apple App Store" Apple ou "Google Android Market (Google Play Store)".

Installation de l'application "LG Bluetooth Remote" à l'aide du code QR

1. Installez l'application "LG Bluetooth Remote" à l'aide du code QR. Utilisez le logiciel de lecture de votre téléphone pour lire le code QR.
2. Sélectionnez l'icône d'installation.
3. Sélectionnez l'icône de téléchargement.

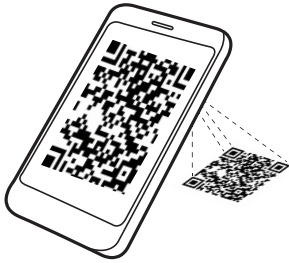

! Remarque

- Assurez-vous que votre périphérique Bluetooth est connecté à internet.
- Assurez-vous que votre périphérique Bluetooth dispose d'une application logicielle de lecture. Si vous n'en avez pas, téléchargez-en une dans "Apple App Store" ou "Google Android Market (Google Play Store)"

Activation de Bluetooth avec l'application de télécommande Bluetooth LG

L'application de télécommande Bluetooth LG vous permet de connecter un périphérique Bluetooth à l'appareil.

1. Sélectionnez l'icône de l'application LG Bluetooth Remote dans l'écran d'accueil pour ouvrir l'application, puis accédez au menu principal.
2. Appuyez sur [Setting] et sélectionnez l'appareil de votre choix.
3. Pour plus d'informations sur l'utilisation, appuyez sur [Setting], puis sur [Help].

! Remarque

- L'application Bluetooth sera disponible dans la version logicielle suivante :
Système d'exploitation Android : 2.3.3 (ou ultérieure) Système d'exploitation iOS : 4.3 (ou ultérieure)
- Si vous utilisez déjà Bluetooth, il se peut que l'application Bluetooth ne fonctionne pas. Déconnectez tout périphérique Bluetooth que vous avez précédemment connecté afin d'utiliser correctement l'application Bluetooth.
- Si vous utilisez l'application Bluetooth à la place de la télécommande fournie, il y aura des différences de fonctionnement entre les deux. Utilisez la télécommande fournie, le cas échéant.
- Si vous utilisez l'application Bluetooth et que vous jumelez un périphérique Bluetooth, il est possible que votre connexion Bluetooth précédente soit interrompue. (Ce processus peut être différent selon le système d'exploitation de votre smartphone.)
- Suivant le périphérique Bluetooth, il est possible que l'application Bluetooth ne fonctionne pas.
- Si vous utilisez l'application Bluetooth, il est possible que la télécommande fournie ne fonctionne pas.
- Lorsque vous utilisez l'application Bluetooth pour commander l'appareil, le fonctionnement peut être différent de la télécommande fournie.
- Le fonctionnement de l'application Bluetooth varie selon le système d'exploitation de votre smartphone.
- Si votre périphérique Bluetooth est déjà connecté à un autre appareil, commencez par le déconnecter. Vous pouvez ensuite commander votre appareil via l'application Bluetooth.
- La connexion établie peut être interrompue si vous sélectionnez une autre application ou modifiez le réglage de l'appareil connecté via l'application Bluetooth. Dans ce cas, vérifiez l'état de la connexion.
- Pour prévenir les pannes, nous vous conseillons de ne connecter qu'un seul appareil à cette unité.
- Ne connectez pas votre appareil en raccordant un câble au port USB. Sinon, la connexion Bluetooth sera interrompue.
- Après la connexion de l'application Bluetooth, votre appareil peut retransmettre de la musique. Dans ce cas, retentez la procédure de connexion.

Dépannage

Problème	Solution
Pas d'alimentation.	<ul style="list-style-type: none"> • Branchez le cordon d'alimentation. • Vérifiez en mettant d'autres appareils électroniques en marche.
Absence de son.	Appuyez sur la touche F pour vérifier la fonction sélectionnée.
L'appareil ne démarre pas la lecture.	<ul style="list-style-type: none"> • Insérez un disque lisible. • Nettoyez le disque. (Reportez-vous à la page 30.) • Insérez le disque avec la face imprimée ou portant l'étiquette vers le haut.
Impossible d'ajuster correctement les stations de radio.	<ul style="list-style-type: none"> • Raccordez l'antenne correctement. • Réglez la station manuellement. • Préréglez des stations de radio (reportez-vous à la page 20).
La télécommande ne fonctionne pas correctement	<ul style="list-style-type: none"> • Actionnez la télécommande dans un rayon de 7 m de l'appareil. • Enlevez tout obstacle se trouvant entre la télécommande et l'appareil. • Replace the battery with new one.
L'iPod, l'iPhone ou l'iPad ne fonctionne pas.	Raccordez votre iPod, iPhone ou iPad en introduisant bien le câble USB .
Le périphérique Android ne fonctionne pas.	<ul style="list-style-type: none"> • Assurez-vous que votre périphérique utilise le système d'exploitation version 4.1 (ou ultérieure) ou AOA 2.0 (ou ultérieur). • Raccordez votre périphérique Android à l'aide du câble USB.
L'horloge ne s'affiche pas.	<ul style="list-style-type: none"> • Connectez votre périphérique Bluetooth à l'appareil via l'application Bluetooth. • Raccordez votre iPod, iPhone ou iPad en introduisant bien le câble USB afin d'effectuer la synchronisation de l'heure.

Marques de commerce et licences



"Made for iPod", "Made for iPhone" et "Made for iPad" signifient qu'un accessoire électronique a été conçu pour se connecter spécifiquement à l'iPod, à l'iPhone ou à l'iPad, respectivement, et a été certifié par le développeur comme répondant aux standards de performances d'Apple. Apple n'est pas responsable du fonctionnement de cet appareil ni de sa conformité aux normes réglementaires et de sécurité. Veuillez noter que l'utilisation de cet accessoire avec l'iPod, l'iPhone ou l'iPad peut affecter les performances sans fil.





La technologie sans fil **Bluetooth**® est un système qui permet d'établir une liaison radio entre des appareils électroniques situés dans un rayon de 10 mètres au maximum.

La connexion d'appareils individuels via la technologie sans fil **Bluetooth**® n'entraîne aucun frais. Un téléphone mobile équipé de la technologie sans fil **Bluetooth**® peut être contrôlé en cascade si la connexion est effectuée via la technologie sans fil **Bluetooth**®.

La marque et le logo **Bluetooth**® sont la propriété de **Bluetooth**® SIG, Inc. et leur utilisation par LG Electronics est soumise à licence.

Les autres marques et noms de marques sont la propriété de leurs détenteurs respectifs.

Spécifications

Général	
Impératifs pour l'adaptateur secteur	DC IN 18 V  2.67 A, 100 - 240 V ~ 50 - 60 Hz
Consommation	Reportez-vous à l'étiquette principale.
Dimensions (L x H x P)	520 x 87 x 180 mm
Poids net (approx.)	3,7 kg
Température de fonctionnement	5 °C à 35 °C
Humidité de fonctionnement	5 % à 90 %
Alimentation du bus	CC 5 V  2 100 mA

Entrées	
PORT. IN	0,5 Vrms (prise stéréo 3,5 mm)

Tuner	
Plage de réglage FM	87,5 à 108,0 MHz ou 87,50 à 108,00 MHz

Amplificateur	
Mode stéréo	5 W + 5 W (avant), 30 W (double caisson de basse)
Distorsion dynamique totale	10 %

CD	
Réponse en fréquence	30 à 20 000 Hz
Rapport signal/bruit	80 dB
Gamme dynamique	80 dB

Caisson de basse	
Type	Intégré
Impédance	8 Ω
Puissance nominale	10 W
Puissance maximale	20 W

Haut-parleur avant	
Type	Intégré
Impédance	6 Ω
Puissance nominale	5 W
Puissance maximale	10 W

- La conception et les spécifications sont sujettes à modification sans préavis.

Entretien

Remarques sur les disques

Manipulation des disques

Ne collez jamais de papier ni de ruban adhésif sur le disque.

Rangement des disques

Après la lecture, rangez le disque dans son boîtier. N'exposez pas le disque aux rayons directs du soleil ni à des sources de chaleur et ne le laissez jamais dans une voiture garée en plein soleil.

Nettoyage des disques

N'utilisez pas de solvants puissants tels que alcool, benzine, diluants, produits de nettoyage en vente dans le commerce ou vaporisateurs antistatiques destinés aux disques vinyle.

4

Annexe

Manipulation de l'appareil

Lors du transport

Conservez le carton et les emballages d'origine. Si vous devez transporter l'appareil, pour une protection maximale, emballez-le tel que vous l'avez reçu à sa sortie de l'usine.

Entretien des surfaces extérieures

N'utilisez pas de liquides volatiles tels qu'un insecticide en aérosol à proximité de l'appareil.

Si vous frottez trop fort, vous risquez d'endommager la surface.

Ne laissez pas de produits en caoutchouc ou en plastique en contact prolongé avec l'appareil.

Nettoyage de l'appareil

Pour nettoyer le lecteur, utilisez un chiffon doux et sec. Si les surfaces sont très sales, utilisez un chiffon doux légèrement humidifié d'une solution détergente douce. N'utilisez pas de solvants puissants tels que alcool, benzine ou diluants, car ces derniers risquent d'endommager la surface de l'appareil.

Entretien de l'appareil

Ce lecteur est un appareil de précision à haute technologie. Si la lentille optique et les composants du lecteur sont sales ou usés, la qualité de l'image peut s'en trouver diminuée. Pour plus de détails, contactez votre service après-vente agréé le plus proche.

