



MANUEL D'UTILISATION CLIMATISEUR

Veuillez lire attentivement ce manuel avant d'utiliser votre appareil, et le conserver pour toute consultation ultérieure.

FRANÇAIS

TABLE DES MATIÈRES

Mesures de sécurité.....	3
Avant l'utilisation	8
Mode d'utilisation.....	9
Fonctions supplémentaires	18
Entretien et Service.....	21



POUR VOS ARCHIVES

Écrivez les numéros de modèle et de série ici :

Modèle # _____

Série # _____

Vous les trouverez sur la plaque signalétique située sur le côté de chaque unité.

Nom du Distributeur: _____

Date d'achat _____

■ Agrafez votre reçu à cette page au cas où vous en auriez besoin pour démontrer la date d'achat du produit ou pour avoir droit à la garantie.



LISEZ CE MANUEL

Vous trouverez à l'intérieur de ce manuel beaucoup de conseils utiles sur la façon d'utiliser et d'entretenir correctement votre climatiseur. Quelques petites mesures préventives vous permettront d'épargner beaucoup de temps et d'argent pendant la durée de vie de votre climatiseur. Vous trouverez beaucoup de réponses aux problèmes les plus fréquents dans le tableau du guide de dépannage. Si vous passez en revue notre **Guide de Dépannage** d'abord, il se peut que vous n'ayez pas du tout besoin d'appeler le Service Après-Vente.



PRÉCAUTION

- Contactez le service technique agréé pour la réparation ou l'entretien de cette unité.
- Contactez un technicien autorisé pour l'installation de cette unité.
- Le climatiseur ne doit pas être actionné par des petits enfants ou par des personnes infirmes sans surveillance.
- Veillez toujours à surveiller les petits enfants pour éviter qu'ils jouent avec l'appareil.
- Si le cordon d'alimentation doit être remplacé, ce travail ne doit être accompli que par du personnel autorisé utilisant uniquement des pièces de rechange authentiques.
- Conformément aux standards nationaux sur le câblage, l'installation ne doit être effectuée que par du personnel qualifié et autorisé.

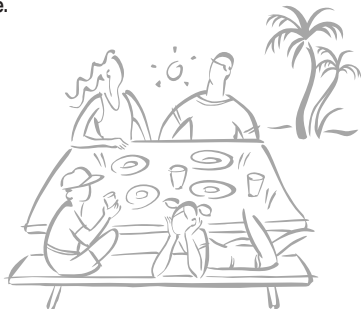

Mesures de sécurité

Les instructions ci-après doivent être observées dans le but de prévenir tout risque de dommages corporels ou matériels.

- L'utilisation non conforme, résultant de la négligence des instructions, est susceptible de provoquer des dommages corporels ou matériels dont la gravité est signalée par les indications suivantes :

⚠ AVERTISSEMENT Ce symbole indique un risque de blessure grave, voire mortelle.

⚠ ATTENTION Ce symbole indique un risque de blessure ou des dommages matériels seulement.

- Les significations des symboles utilisés dans ce manuel sont indiquées ci-dessous.



Veillez à ne pas faire cela.



Veillez à suivre les instructions de ce manuel.

⚠ AVERTISSEMENT

■ Installation

N'utilisez pas un coupe-circuit défectueux ou à valeur nominale inférieure. Utilisez cet appareil sur un circuit dédié.

- Ceci risquerait de provoquer un incendie ou un choc électrique.

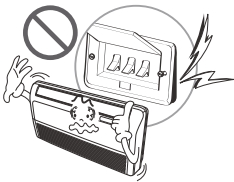

Pour un travail électrique, contactez le distributeur, le vendeur, un électricien qualifié ou un Centre de Service Après Vente Agréé.

- Ne démontez ni réparez le produit. Ceci risquerait de provoquer un incendie ou un choc électrique.



Faites toujours une connexion reliée à la terre.

- Autrement vous risquez de provoquer un incendie ou un choc électrique.

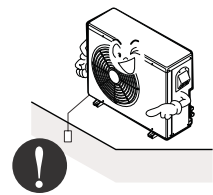

Installez fermement le panneau et le couvercle du tableau de commande.

- Autrement vous risquez de provoquer un incendie ou un choc électrique.

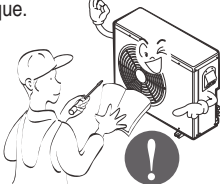

Installez toujours un circuit et un disjoncteur dédiés.

- Un câblage ou une installation inappropriés peuvent provoquer un incendie ou un choc électrique.

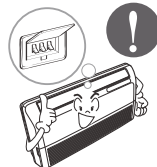

Utilisez un disjoncteur ou fusible à valeur nominale appropriée.

- Autrement vous risquez de provoquer un incendie ou un choc électrique.

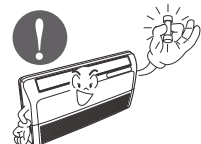

Ne modifiez ni prolongez le cordon d'alimentation.

- Ceci risquerait de provoquer un incendie ou un choc électrique.

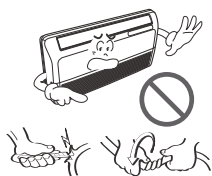

N'installez, n'enlevez ni remettez en place l'unité vous-même (si vous êtes un client).

- Vous pourriez provoquer un incendie, un choc électrique, une explosion ou vous blesser.

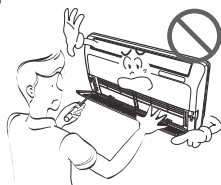

Prenez soin lorsque vous déballez et installez ce produit.

- Les bords aiguisés peuvent provoquer des blessures. Faites attention en particulier aux bords du boîtier et aux ailettes du condenseur et de l'évaporateur.



Contactez toujours le revendeur ou un centre de service après vente agréé pour effectuer l'installation.

- Autrement, Vous pourriez provoquer un incendie, un choc électrique, une explosion ou vous blesser.

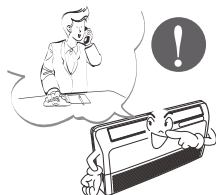

N'installez pas le produit sur un support d'installation défectueux.

- Ceci peut provoquer des blessures, un accident ou bien endommager le produit.

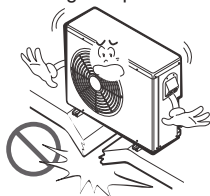

Vérifiez que la zone d'installation n'est pas abîmée par le temps.

- Si la base s'écroule, le climatiseur pourrait tomber avec elle, provoquant des dommages matériels, une défaillance du produit et des blessures.

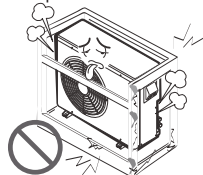

■ Fonctionnement

Ne laissez pas le climatiseur marcher trop longtemps lorsque l'humidité est très élevée et qu'il y a une porte ou une fenêtre ouverte.

- De l'humidité peut se condenser et mouiller ou endommager le mobilier.

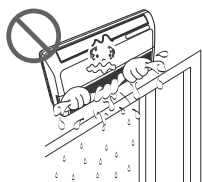

Assurez-vous qu'on ne puisse pas tirer des câbles ou les endommager en cours de fonctionnement.

- Ceci risquerait de provoquer un incendie ou un choc électrique.



Ne placez aucun objet sur le cordon d'alimentation.

- Ceci risquerait de provoquer un incendie ou un choc électrique.

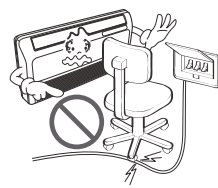

Ne branchez ni débranchez la fiche d'alimentation en cours de fonctionnement.

- Ceci risquerait de provoquer un incendie ou un choc électrique.

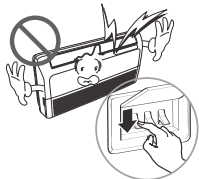

Ne touchez pas (ne faites pas fonctionner) le produit avec les mains humides.

- Ceci risquerait de provoquer un incendie ou un choc électrique.



Ne placez pas de radiateurs ou d'autres appareils près du cordon d'alimentation.

- Ceci risquerait de provoquer un incendie ou un choc électrique.

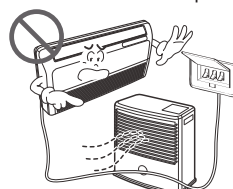

Ne permettez pas que de l'eau s'écoule dans les pièces électriques.

- Ceci pourrait provoquer un incendie, une défaillance de l'appareil ou un choc électrique..

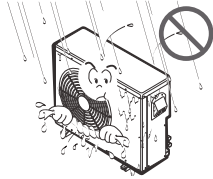

N'emmagasinez ni utilisez de substances inflammables ou combustibles près de ce produit.

- Ceci entraînerait un risque d'incendie ou de défaillance du produit.

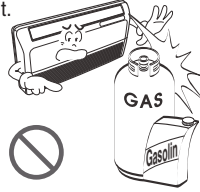

N'utilisez pas ce produit dans espace fermé hermétiquement pendant une longue période de temps.

- Il peut se produire un manque d'oxygène.



S'il y a une fuite de gaz inflammable, fermez le robinet à gaz et ouvrez une fenêtre pour ventiler la pièce avant de mettre en marche le climatiseur.

- N'utilisez le téléphone ni déplacez les interrupteurs sur les positions marche/arrêt. Ceci risquerait de provoquer une explosion ou un incendie.

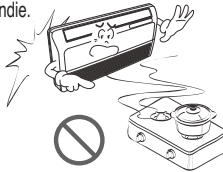

Si le climatiseur dégage des sons, des odeurs ou de la fumée, mettez le disjoncteur sur la position arrêt (off) ou débranchez le cordon d'alimentation.

- Il y a risque de choc électrique ou d'incendie.



Arrêtez le climatiseur et fermez la fenêtre en cas de tempête ou d'ouragan. Si possible, enlevez le produit de la fenêtre avant que l'ouragan arrive.

- Il y a risque de dommages à la propriété, de défaillance du produit ou de choc électrique.

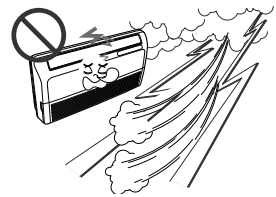

N'ouvrez pas la grille d'entrée d'air du produit en cours de fonctionnement. (Ne touchez pas le filtre électrostatique, si l'unité en est équipée.)

- Autrement, vous risquez de subir des blessures physiques, un choc électrique ou de provoquer une défaillance du produit.



Contactez le centre de service après vente agréé si le produit est trempé (rempli d'eau ou submergé).

- Ceci risque de provoquer un incendie ou un choc électrique.



Veillez à ce que l'eau ne pénètre pas dans le produit.

- Ceci risquerait de provoquer un incendie, un choc électrique ou d'endommager le produit.

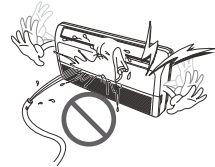

Ventilez la pièce de temps en temps lorsque vous l'utilisez simultanément avec une poêle, etc.

- Autrement, vous risquez de provoquer un incendie ou un choc électrique.

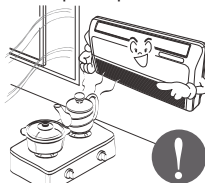

Arrêtez le climatiseur avant de procéder à des opérations de nettoyage ou de maintenance du produit.

- Autrement, vous risquez de provoquer un incendie ou un choc électrique.



Si vous n'allez pas utiliser le produit pour une longue période de temps, débranchez le cordon d'alimentation ou mettez le disjoncteur sur la position Arrêt (off).

- Autrement, vous risquerez d'endommager le produit ou de provoquer une défaillance de celui-ci ou bien une mise en marche involontaire.

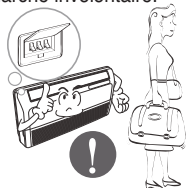

Assurez-vous que personne ne peut marcher ou tomber sur l'unité extérieure.

- Ceci pourrait provoquer des blessures personnelles et des dommages au produit.

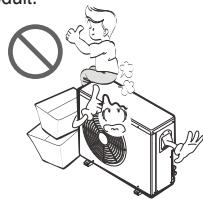

ATTENTION

Installation

Vérifiez toujours s'il y a des fuites de gaz (frigorigène) suite à l'installation ou réparation du produit.

- Des niveaux de frigorigène trop bas peuvent provoquer une défaillance du produit.

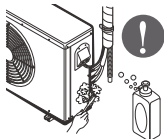

Installez le raccord de drainage de manière à assurer un drainage approprié.

- Une mauvaise connexion peut provoquer des fuites d'eau.

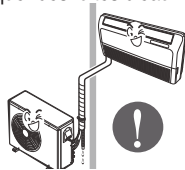

Maintenez le produit au niveau lors de son.

- Installation afin d'éviter des vibrations ou des fuites d'eau.

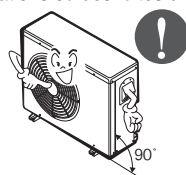

N'installez pas le produit à un endroit où le bruit ou l'air chaud dégagés de l'unité extérieure dérangent les voisins.

- Ceci pourrait entraîner des problèmes avec vos voisins.



Faites appel à deux ou plusieurs personnes pour enlever et transporter ce produit.

- Evitez des blessures.

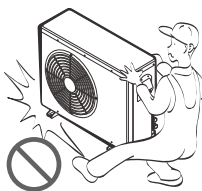

N'installez pas ce produit à un endroit où il serait exposé directement au vent de la mer (pulvérisation d'eau de mer).

- Ceci peut provoquer de la corrosion sur le produit. La corrosion, particulièrement sur les ailettes du condenseur et de l'évaporateur, peut provoquer un dysfonctionnement ou un fonctionnement inefficace du produit.

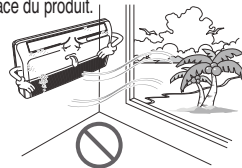

Fonctionnement

N'exposez pas la peau directement sous le jet d'air froid pendant des longues périodes de temps (Ne vous asseyez pas sous le courant d'air).

- Ceci peut nuire à votre santé.



N'utilisez pas ce produit pour des objectifs spéciaux tels que la préservation d'aliments, d'oeuvres d'art, etc. C'est un climatiseur pour consommateurs, non pas un système frigorifique de précision.

- Il y a risque de dommage à la propriété ou pertes matérielles.

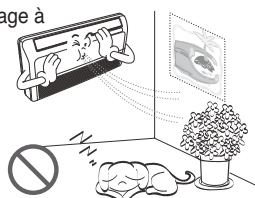

Ne bloquez pas l'entrée ou la sortie d'air.

- Ceci peut provoquer une défaillance du produit.

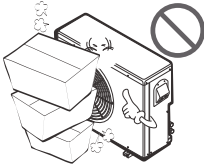

Utilisez un chiffon doux pour le nettoyage. N'employez pas de détergents agressifs, de dissolvants, etc.

- Ceci risquerait de provoquer un incendie, un choc électrique ou des dommages aux pièces plastiques du produit.

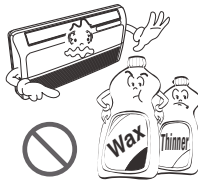

Ne touchez pas les pièces métalliques du produit lorsque vous enlevez le filtre à air. Elles sont très aiguisées!

- Vous risquez de subir des blessures.

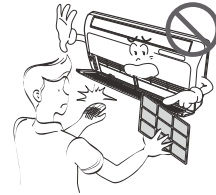

Ne marchez ni mettez rien sur le produit (unités extérieures).

- Ceci risquerait de provoquer des blessures et une défaillance du produit.



Insérez toujours fermement le filtre. Nettoyez le filtre toutes les deux semaines ou plus souvent si besoin.

- Un filtre sale réduit l'efficacité du climatiseur et pourrait provoquer un dysfonctionnement ou des dommages à l'appareil.

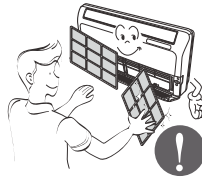

N'insérez pas les mains ou d'autres objets à travers l'entrée ou la sortie d'air en cours de fonctionnement du produit.

- Il y a des bords aiguisés et des pièces mobiles qui pourraient vous blesser.

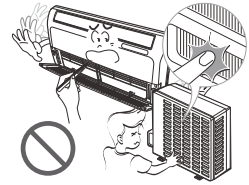

Ne buvez pas d'eau drainée du produit.

- Ceci n'est pas hygiénique et pourrait provoquer de sérieux problèmes de santé.

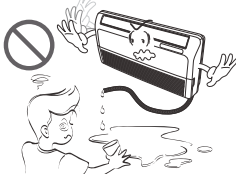

Utilisez un outil ou une échelle solide lorsque vous faites des opérations de nettoyage ou de maintenance du produit.

- Faites attention et évitez des blessures.

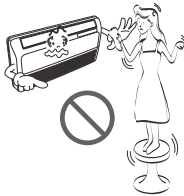

Remplacez les piles vieilles de la télécommande par des piles neuves du même type. Ne mélangez pas de piles usées et neuves ou de différentes types de piles.

- Ceci risquerait de provoquer un incendie ou une explosion.

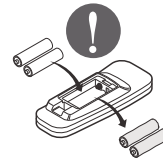

Ne rechargez ni démontez les piles. Ne placez pas les piles sur le feu.

- Elle peuvent brûler ou exploser.

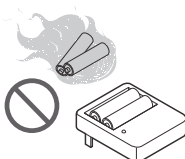

Si le liquide des piles tombe sur votre peau ou vos vêtements, lavez-les avec de l'eau propre. N'utilisez pas la télécommande si les piles ont des fuites.

- Les substances chimiques des piles pourraient provoquer des brûlures ou d'autres risques pour la santé.



Avant l'utilisation

Mise en marche de l'appareil

1. Contactez un technicien spécialisé pour réaliser l'installation.
2. Raccordez correctement le câble électrique entre l'unité intérieure et l'unité extérieure.
3. Utilisez un circuit spécialisé.
4. Si le cordon ou la prise d'alimentation sont endommagés, remplacez-les seulement par des pièces de rechange authentiques.

Utilisation

1. Une exposition directe au flux d'air pendant une période prolongée pourrait être dangereuse pour votre santé. N'exposez les personnes, ni les animaux domestiques ni les plantes au flux d'air direct pendant des périodes prolongées.
2. En raison de la possibilité d'un manque d'oxygène, aérez la salle lors de l'utilisation simultanée du climatiseur avec des poêles ou d'autres dispositifs de chauffage.
3. N'utilisez pas ce climatiseur à des buts particuliers non spécifiés (par exemple, pour préserver des dispositifs de précision, des aliments, des animaux domestiques, des plantes et des objets d'art). Ceux-ci pourraient être endommagés par une telle utilisation.

Nettoyage et Entretien

1. Ne touchez pas les pièces métalliques de l'unité lors de l'enlèvement du filtre. Vous risquez de vous blesser en manipulant les bords métalliques aiguisés.
2. Ne nettoyez pas l'intérieur du climatiseur avec de l'eau. Le contact avec de l'eau peut détériorer l'isolation, tout en provoquant un choc électrique.
3. Lors du nettoyage de l'unité, assurez-vous d'abord d'avoir coupé l'alimentation et le disjoncteur. Autrement, vous risquez de vous blesser si l'appareil se met en marche accidentellement pendant que vous en nettoyez les composantes intérieures.

Service

Pour la réparation et l'entretien, contactez le service après-vente autorisé.

Symboles utilisés dans ce manuel



Ce symbole indique un risque de choc électrique.



Ce symbole signale des risques qui pourraient endommager le climatiseur.

REMARQUE

Ce symbole indique des remarques particulières.

Mode d'utilisation

Télécommande

- 1 Retirez le couvercle des piles en le poussant dans le sens de la flèche.
- 2 Insérez les piles fraîches en vous assurant que le (+) et le (-) des piles soient bien installés.
- 3 Refermez le couvercle en le faisant glisser dans le sens contraire.

REMARQUE

- Utilisez 2 piles AAA (1.5volt). N'utilisez pas de piles rechargeables.

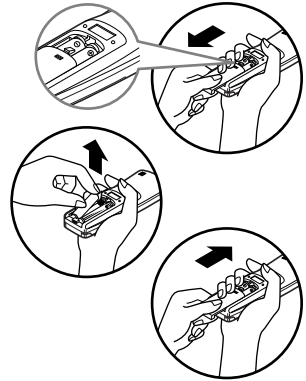

Emplacement et Conseils pour utiliser la télécommande

- La télécommande peut être conservée montée sur un mur.
- Pour mettre en marche le conditionneur d'air de la pièce, pointez la télécommande sur le récepteur du signal.

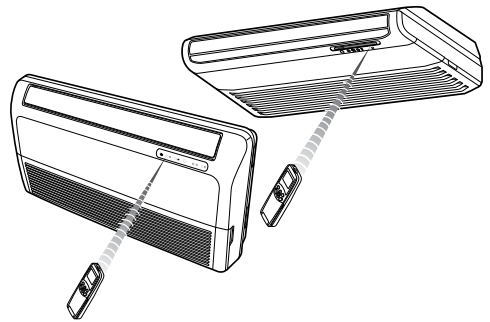
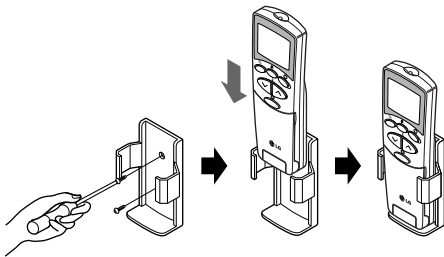

FRANÇAIS

Récepteur de signal

Reçoit les signaux de la télécommande. (Son de réception de signal: deux courts bips ou un long bip.)

Voyants de fonctionnement

- ⏻ **On/Off** : Est allumé pendant le fonctionnement du système.
- ★ **Mode Sleep** : Est allumé pendant le fonctionnement en mode □ Auto Sleep
- 🕒 **Minuterie** : Est allumé pendant le fonctionnement de la Minuterie.
- * **Mode** : Est allumé pendant le fonctionnement en mode □ Décongélation ou Démarrage à chaud. □ (Modèle pompe à chaleur uniquement)
- 📄 **FONCTIONNEMENT UNITE EXTERIEURE** : Est allumé pendant le fonctionnement de l'unité extérieure. □ (Modèle refroidissement uniquement)

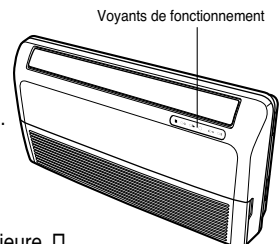

Fonctionnement de la Télécommande

La Télécommande transmet les signaux au système.

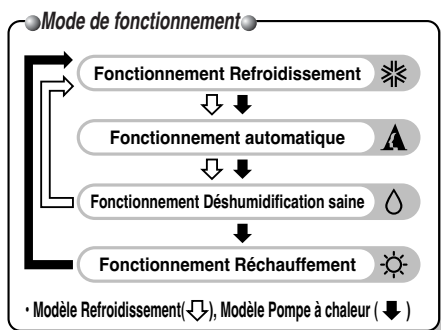
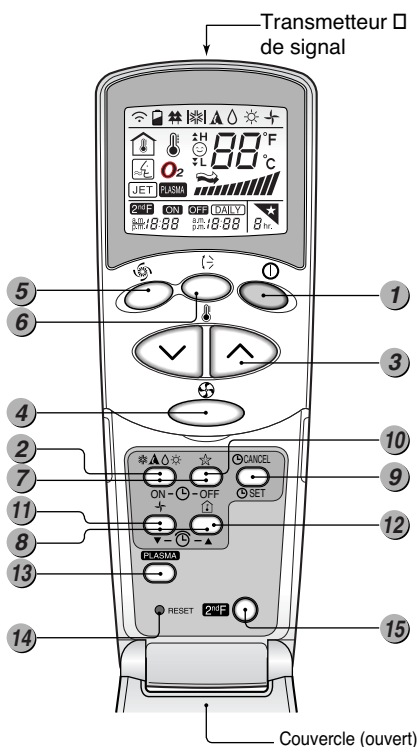

- 1 BOUTON DÉMARRAGE/ARRÊT**
 Le fonctionnement démarre quand ce bouton est pressé et il s'arrête quand ce bouton est pressé de nouveau.
- 2 BOUTON DE SÉLECTION DU MODE DE FONCTIONNEMENT**
 Utilisé pour sélectionner le mode de fonctionnement.
- 3 BOUTONS DE RÉGLAGE DE LA TEMPÉRATURE AMBIANTE**
 Utilisé pour sélectionner la température ambiante.
- 4 SÉLECTEUR DE VITESSE DU VENTILATEUR INTÉRIEUR**
 Utilisé pour sélectionner la vitesse du ventilateur à quatre niveaux: basse, moyenne, haute et CHAOS.
- 5 JET DE FROID**
 Utilisé pour augmenter ou diminuer la vitesse de refroidissement/réchauffement. (La vitesse de refroidissement/réchauffement est capable d'atteindre une vitesse du ventilateur super haute.)
- 6 BOUTON CHAOS SWING**
 Utilisé pour démarrer ou arrêter le mouvement des volets et établir la direction du flux d'air (haut/bas) désirée.
- 7 BOUTONS MINUTERIE ON/OFF**
 Utilisé pour établir l'heure de démarrage et d'arrêt du fonctionnement.
- 8 BOUTONS RÉGLAGE DE L'HEURE**
 Utilisé pour régler l'heure.
- 9 BOUTON ÉTABLIR/ANNULER LA MINUTERIE**
 Utilisé pour établir la minuterie quand l'heure désirée est atteinte et pour annuler le fonctionnement de la minuterie.
- 10 BOUTON MODE AUTO SLEEP**
 Utilisé pour établir le fonctionnement en mode automatique Sleep.
- 11 BOUTON CIRCULATION D'AIR**
 Utilisé pour faire circuler l'air ambiant sans refroidissement ni réchauffement.
- 12 BOUTON VÉRIFICATION DE LA TEMPÉRATURE AMBIANTE**
 Utilisé pour vérifier la température ambiante.
- 13 PLASMA (OPTIONNEL)**
 Utilisé pour démarrer ou arrêter la fonction de purification plasma.
- 14 BOUTON RESET**
 Réinitialise la télécommande.
- 15 Bouton 2nd F**
 Utilisé avant d'utiliser les modes imprimés en bleu qui se trouvent en bas des boutons.



Fonctionnement Refroidissement

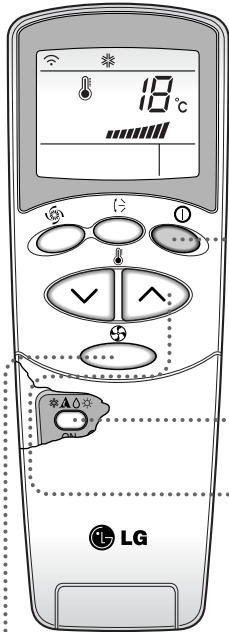

- 1** Pressez le bouton Démarrage/Arrêt.
L'unité répondra en émettant un bip.



- 2** Ouvrez le couvercle de la télécommande. Pour sélectionner **Fonctionnement Refroidissement**, pressez le bouton de sélection du mode de fonctionnement. Chaque fois que ce bouton est pressé, le mode de fonctionnement change dans le sens de la flèche.

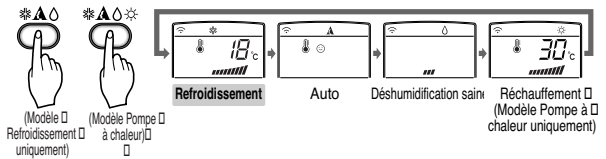

- 3** Réglez la température plus basse que la température ambiante.
La température peut être réglée entre 18°C~30°C de 1°C.

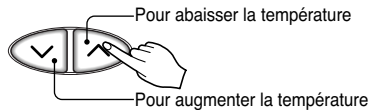

- 4** Vous pouvez sélectionner la vitesse du ventilateur à quatre niveaux: basse, moyenne, haute, ou CHAOS. Chaque fois que le bouton est pressé, la vitesse du ventilateur est changée.



Vent naturel grâce à la logique CHAOS

- Pour avoir la sensation d'une plus grande fraîcheur, pressez le Sélecteur de vitesse du ventilateur intérieur et établissez le mode CHAOS. Dans ce mode, le vent souffle comme une brise naturelle grâce aux changements automatiques de la vitesse du ventilateur suivant la logique CHAOS.



Fonctionnement automatique

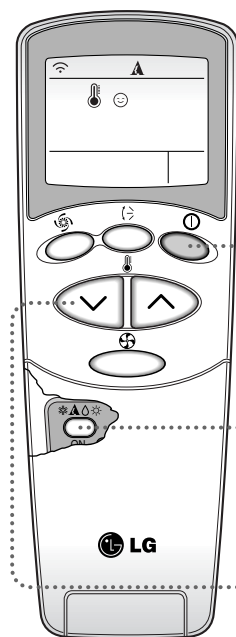

- 1** Pressez le bouton Démarrage/Arrêt.
L'unité répondra en émettant un bip.



- 2** Ouvrez le couvercle de la télécommande. Pour sélectionner **Fonctionnement automatique**, pressez le bouton de sélection du mode de fonctionnement.
Chaque fois que ce bouton est pressé, le mode de fonctionnement change dans le sens de la flèche.

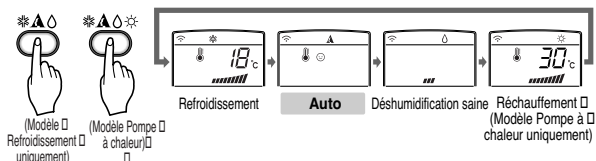

- 3** La température et la vitesse du ventilateur sont automatiquement réglées par les contrôles électroniques basés sur la température ambiante réelle. Si vous voulez changer la température réglée, pressez les boutons de Réglage de la température ambiante. La température réglée changera selon la température ambiante.



PENDANT LE FONCTIONNEMENT AUTOMATIQUE:

- Vous ne pouvez pas changer la vitesse du ventilateur intérieur. Elle a été déjà établie par le contrôle Fuzzy.
- Si le système ne fonctionne pas comme vous voulez, sélectionnez manuellement un autre mode. Le système ne changera pas automatiquement du mode refroidissement au mode réchauffement, ou du réchauffement au refroidissement, alors vous devez rétablir le mode et la température désirés.
- Pendant le Fonctionnement automatique, si vous pressez le bouton chaos swing, les volets horizontaux se déplaceront vers le haut et vers le bas automatiquement. Si vous voulez arrêter l'auto swing, pressez le bouton chaos swing de nouveau.



Fonctionnement Déshumidification saine

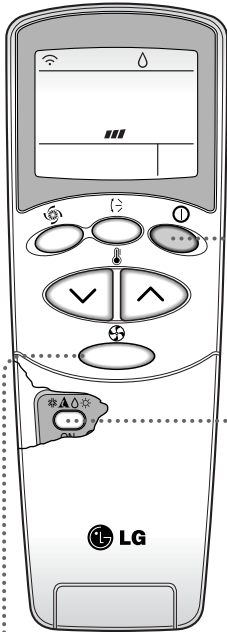

- 1** Pressez le bouton Démarrage/Arrêt.
L'unité répondra en émettant un bip.



- 2** Ouvrez le couvercle de la télécommande. Pour sélectionner **Fonctionnement Déshumidification saine**, pressez le bouton de sélection du mode de fonctionnement.
Chaque fois que ce bouton est pressé, le mode de fonctionnement change dans le sens de la flèche.

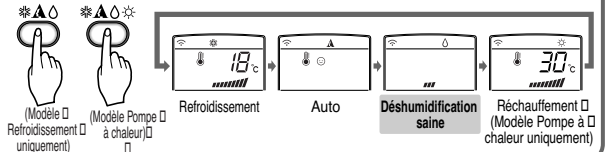

- 3** Réglez la vitesse du ventilateur. Vous pouvez sélectionner la vitesse du ventilateur à quatre niveaux: basse, moyenne, haute et CHAOS. Chaque fois que ce bouton est pressé, la vitesse du ventilateur est changée.

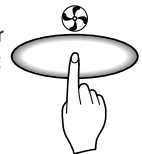

VENT NATUREL GRACE A LA LOGIQUE CHAOS

- Pour avoir la sensation d'une plus grande fraîcheur, pressez le Sélecteur de vitesse du ventilateur intérieur et établissez le mode CHAOS. Dans ce mode, le vent souffle comme une brise naturelle grâce aux changements automatiques de la vitesse du ventilateur suivant la logique CHAOS.

PENDANT LE FONCTIONNEMENT DÉSHUMIDIFICATION POUR LA SANTÉ:

- Si vous sélectionnez le mode déshumidification à l'aide du bouton de sélection du mode de fonctionnement, le climatiseur démarre la fonction déshumidification, et règle automatiquement la température ambiante et le volume d'air dans les meilleures conditions de déshumidification, basé sur la température ambiante captée
Dans ce cas, la température établie n'est pas affichée sur la télécommande et vous ne pouvez pas contrôler la température ambiante.
- Pendant la fonction déshumidification pour la santé, le volume d'air est automatiquement réglé selon l'algorithme résultant de la température ambiante actuelle et produit une sensation de santé et de confort même dans les saisons très humides anche in caso di elevata umidità.



Fonctionnement Réchauffement (Modèle Pompe à chaleur uniquement)

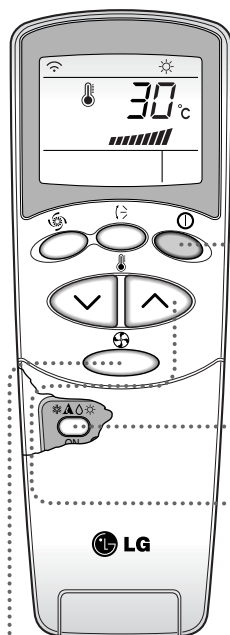

- 1** Pressez le bouton Démarrage/Arrêt.
L'unité répondra en émettant un bip.



- 2** Ouvrez le couvercle de la télécommande. Pour sélectionner **Fonctionnement Réchauffement**, pressez le bouton de sélection du mode de fonctionnement. Chaque fois que ce bouton est pressé, le mode de fonctionnement change dans le sens de la flèche.

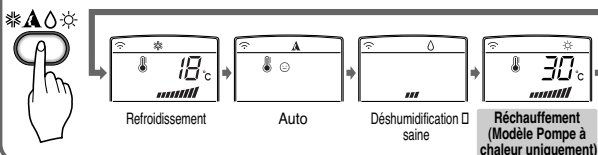

- 3** Réglez la température plus haute que la température ambiante.
La température peut être réglée entre 16°C~30°C de 1°C.

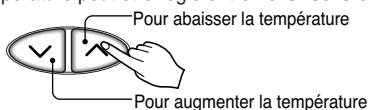

- 4** Réglez la vitesse du ventilateur de nouveau. Vous pouvez sélectionner la vitesse du ventilateur à quatre niveaux: basse, moyenne, haute et CHAOS. Chaque fois que ce bouton est pressé, la vitesse du ventilateur est changée.

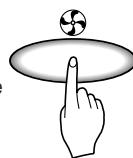

VENT NATUREL GRACE A LA LOGIQUE CHAOS

- Pour avoir la sensation d'une plus grande fraîcheur, pressez le Sélecteur de vitesse du ventilateur intérieur et établissez le mode CHAOS. Dans ce mode, le vent souffle comme une brise naturelle grâce aux changements automatiques de la vitesse du ventilateur suivant la logique CHAOS.



Jet de froid

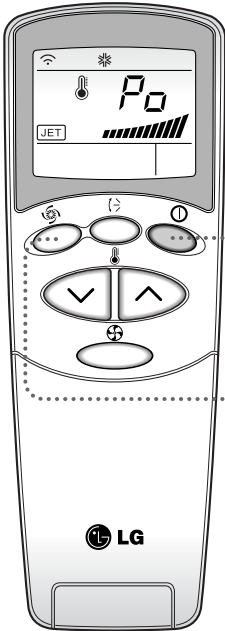

- 1** Pressez le bouton Démarrage/Arrêt.
L'unité répondra en émettant un bip.

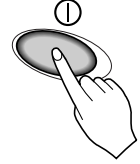

- 2** Pressez le bouton **Jet de froid** pour démarrer le mode de vitesse refroidissement et l'unité fonctionnera à une vitesse du ventilateur super haute en mode refroidissement/réchauffement pendant.



- 3** Pour annuler le mode **Jet de froid**, pressez le bouton **Jet de froid** ou le bouton ventilateur ou le bouton de réglage de la température ambiante de nouveau et l'unité fonctionnera à une vitesse du ventilateur super haute en mode refroidissement.

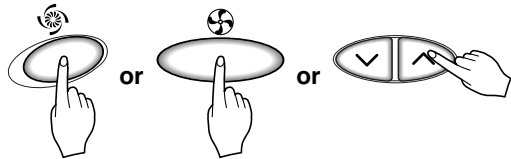

REMARQUE

- ❑ Pendant la fonction JET DE FROID, à un moment quelconque, le climatiseur commence à souffler de l'air froid à une vitesse extrêmement haute pendant pour établir automatiquement la température ambiante entre 18°C. Elle est utilisée notamment pour refroidir la température ambiante dans le plus court délai.
- ❑ Pour revenir au mode normal de refroidissement à partir du mode Jet de froid, vous n'avez qu'à presser le bouton de sélection du mode de fonctionnement, ou le bouton de sélection du volume d'air, ou le bouton de réglage de la température, ou bien le bouton JET DE FROID de nouveau.



Fonctionnement Purification NANO PLASMA (Optionnel)

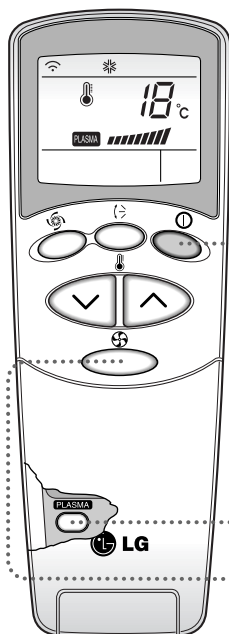

- 1** 1 Pressez le bouton Démarrage/Arrêt.
L'unité répondra en émettant un bip.



- 2** Ouvrez le couvercle de la télécommande.
Pressez le bouton ON/OFF de
fonctionnement du purificateur d'air
PLASMA.
Le fonctionnement démarre quand ce
bouton est pressé et il s'arrête quand le
bouton est pressé de nouveau.



- 3** Réglez la vitesse du ventilateur. Vous pouvez
sélectionner la vitesse du ventilateur à quatre
niveaux: basse, moyenne, haute et CHAOS.
Chaque fois que ce bouton est pressé, la
vitesse du ventilateur est changée.
- * La fonction Purification d'air (PLASMA) est
possible pendant la fonction Réchauffement ou
toute autre fonction.

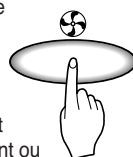

Fonctionnement Purification d'air PLASMA uniquement

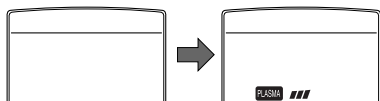

Si vous pressez le bouton PLASMA, le
purificateur d'air PLASMA s'active.
Chaque fois que ce bouton est pressé (🌀), le
mode de vitesse du ventilateur change.

2ndF Fonctionnement 2nd F

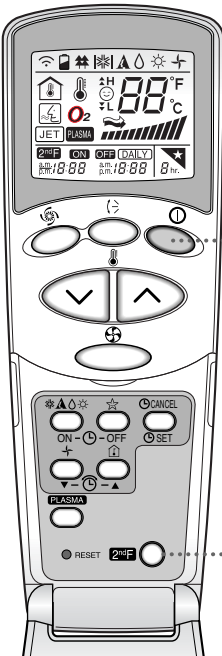

- 1** 1 Pressez le bouton Démarrage/Arrêt.
L'unité répondra en émettant un bip.



- 2** Ouvrez le couvercle de la télécommande et pressez le bouton 2nd F pour activer les fonctions imprimées en bleu en bas des boutons.
(Vérifiez l'indication de la 2nde fonction sur l'afficheur de la télécommande.)
Ces boutons commandent le réglage de la minuterie comme suit:

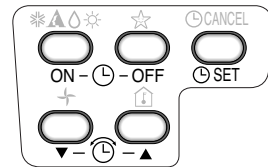

- 3** La 2nde fonction disparaît automatiquement après un court instant ou quand le bouton est pressé de nouveau.

Pour obtenir plus de détails, lisez les fonctions de la page suivante.

Fonctions supplémentaires

★ Mode Sleep

1. Pressez le bouton du mode Auto Sleep pour régler l'heure à laquelle vous voulez que l'unité s'arrête automatiquement.
2. La Minuterie est programmée dans des augmentations d'une heure en appuyant sur le bouton du mode Auto Sleep de 1 à 7 fois. Le mode Sleep est disponible de 1 à 7 fois. Pour changer la période de temps dans des laps de 1 heure, pressez le bouton du mode Sleep en même temps que vous pointez la télécommande vers le climatiseur.
3. Assurez-vous que le LED du mode Auto Sleep s'allume.



Pour annuler le mode Sleep, pressez le bouton du mode Auto Sleep plusieurs fois jusqu'à ce que l'étoile (★) disparaisse de l'afficheur de fonctionnement.

REMARQUE *REMARQUE* Le mode Sleep s'activera à une vitesse du ventilateur basse (refroidissement) ou à une vitesse du ventilateur moyenne (pompe à chaleur uniquement) pour un repos tranquille.

EN MODE RÉFROIDISSEMENT: La température augmentera automatiquement de 1°C dans les prochaines 30 minutes et de 2°C dans 1 heure pour un repos confortable.

🕒 Réglage de l'heure

1. L'heure ne peut être réglée qu'après avoir pressé le bouton Reset. Si vous venez de remplacer les piles, le bouton Reset devra être pressé afin de rétablir l'heure. Pressez le bouton Démarrage/Arrêt.
2. Pressez le bouton 2nd F et vérifiez si l'icône 2nd F est allumé.



3. Pressez les boutons de Réglage de l'heure jusqu'à établir l'heure désirée.

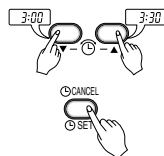

4. Pressez le bouton de Réglage de la minuterie.

REMARQUE Vérifiez le voyant pour AM et PM.

🕒 Délai Démarrage/Arrêt préréglé

1. Assurez-vous que l'heure soit bien réglée sur l'afficheur de la télécommande.
2. Pressez le bouton 2nd F.
3. Pressez les boutons Minuterie ON/OFF pour commencer ou annuler la minuterie.



4. Pressez les boutons de Réglage de l'heure jusqu'à établir l'heure désirée.



5. Confirmez le réglage sélectionné on/off en appuyant sur le bouton de réglage de la minuterie en même temps que vous pointez la télécommande vers le récepteur de signal.



Pour annuler le réglage de la minuterie.

Pressez le bouton pour annuler la minuterie en même temps que vous pointez la télécommande vers le récepteur de signal. (Le voyant de la minuterie sur le climatiseur et sur l'afficheur disparaîtra.)

REMARQUE Sélectionnez un des quatre types de fonctionnement suivants.

Étant l'unité en fonctionnement



Delay OFF Timer



Delay ON Timer



Delay OFF and ON Timer



Delay ON and OFF Timer



Orientation du débit d'air

L'orientation verticale du débit d'air peut être réglée depuis la télécommande.

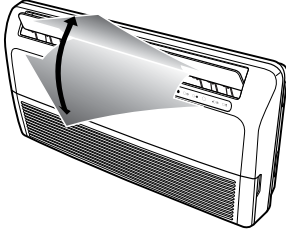

1. Presser la touche de marche/arrêt afin de mettre le climatiseur en marche.
2. Ouvrir la trappe de la télécommande. Presser la touche de marche/arrêt d'orientation du débit d'air. Le volet bascule verticalement. Presser de nouveau la touche d'orientation de débit d'air afin de régler la position verticale du volet sur l'orientation désirée.

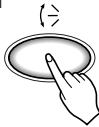

REMARQUE

- ❑ L'orientation du volet de débit d'air doit toujours être réglée à l'aide de la télécommande. Un réglage manuel est susceptible d'endommager le climatiseur.
- ❑ Lors de la mise hors service du climatiseur, le volet d'orientation verticale de débit d'air coupe la sortie d'air.

Réglage d'orientation horizontale du débit d'air

Régler l'orientation horizontale à la main.



ATTENTION: Lors de l'ajustement des volets verticaux, faites attention de ne pas toucher le vaporisateur.

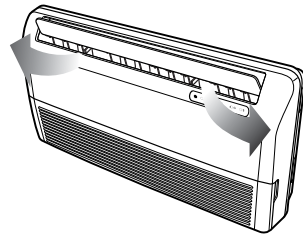

Mode de recyclage d'air

Ce mode permet de faire circuler l'air sans rafraîchissement ni chauffage.

1. Presser la touche marche/arrêt. Le climatiseur émet une tonalité.
2. Ouvrir la trappe de la télécommande. Presser la touche de recyclage d'air. Refermer la trappe de la télécommande. A chaque pression sur le sélecteur de vitesse de ventilateur intérieur, la vitesse du ventilateur passe du régime bas à CHAOS et vice-versa.

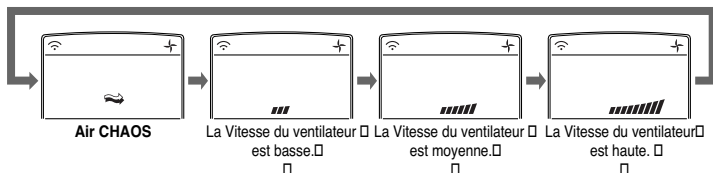
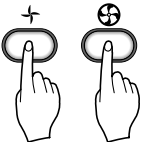

REMARQUE

- ❑ Le mode CHAOS réduit la consommation électrique et évite l'excès de rafraîchissement. Le ventilateur passe automatiquement de la vitesse moyenne à la basse et vice-versa, en fonction de la température ambiante.



Fonctionnement Force

Ce mode de fonctionnement permet d'utiliser le climatiseur sans la télécommande.

Presser la touche « Forced Operation ».

Pour arrêter le climatiseur, presser cette touche à nouveau.

Lors du démarrage, les réglages ci-dessous sont automatiquement mis en service.

En fonctionnement forcé, le mode initial se poursuit.

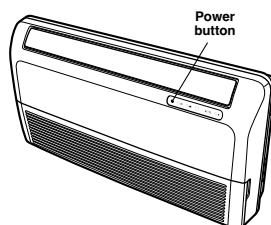
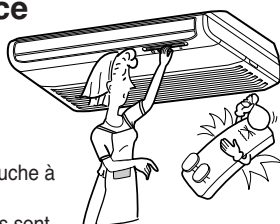

	Modèle à rafraîchissement	Modèle à pompe à chaleur		
		Temp. ambiante $\geq 24^{\circ}\text{C}$	$21^{\circ}\text{C} \leq \text{Temp. ambiante} < 24^{\circ}\text{C}$	Temp. ambiante $< 21^{\circ}\text{C}$
Mode de fonctionnement	Rafraîchissement	Rafraîchissement	Doux sec	Chauffage
Vitesse du ventilateur intérieur	Haute	Haute	Règle doux sec	Haute
Température	22°C	22°C	Température d'entrée d'air	24°C

Lorsque la grille est ouverte

□ Si vous désirez ouvrir la grille (située en façade de l'appareil) pour nettoyer le filtre à air, vous pourrez constater que (pour des raisons de sécurité) l'unité intérieure s'arrête automatiquement.

En cas des modèles 60Hz (pour rafraîchissement uniquement), la mémorisation des réglages (de température, de fonctionnement M/A par chronoprotecteur ect...) pourront être perdus. Pour redémarrer l'unité intérieure, fermer la grille de l'appareil et appuyer sur le bouton M/A de la télécommande. Si nécessaire régler le fonctionnement M/A, la température, ect..., à votre convenance.

AUTO RESTART (Nouvelle mise en marche automatique)

Quand le courant revient après une interruption, le fonctionnement en Nouvelle mise en marche automatique est la fonction qui remet les procédures de fonctionnement sur celles qui précédaient l'interruption.

Il n'est donc pas nécessaire d'activer cette fonction en appuyant sur un bouton ou une touche quelconque.

Si le conditionneur d'air ne recevait aucun signal de la télécommande, il s'éteint automatiquement après 7 heures.



ATTENTION

: En cas d'absence pendant une longue période, coupez l'alimentation principale pour éviter des redémarrages non voulus en cas de panne d'électricité.

Information utile

Vitesse de ventilateur et puissance de rafraîchissement

La puissance de rafraîchissement indiquée dans la fiche technique correspond à la haute vitesse de ventilateur.

Cette puissance est inférieure avec les vitesses moyenne et basse.

Pour rafraîchir rapidement la pièce, choisir la haute vitesse de ventilateur.

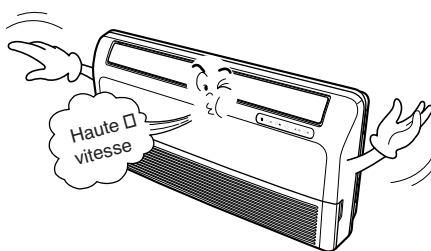

Entretien et Service



ATTENTION: Mettre le climatiseur hors tension avant toute intervention.

Unité interne

Volet, boîtier et télécommande

- Mettre le climatiseur hors tension avant de nettoyer en essuyant avec un linge doux et sec. Ne pas utiliser d'eau de Javel ou d'abrasif.

REMARQUE

: Mettre le climatiseur hors tension avant de nettoyer l'unité intérieure.

- Ne jamais utiliser :
 - Eau à plus de 40°C
Risque de déformation et/ou de décoloration.
 - Substances volatiles
Risque d'endommagement des surfaces du climatiseur.

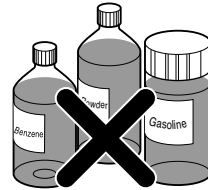

Filtre à air

Les éléments du filtre à air implantés derrière la grille avant doivent être vérifiés et nettoyés toutes les 2 semaines ou plus fréquemment s'il y a lieu.

1. Ouvrir le panneau d'accès avant et tirer légèrement l'onglet de filtre vers le haut afin de déposer le filtre.
2. Nettoyer le filtre à l'aide d'un aspirateur ou avec de l'eau chaude savonneuse.
 - En cas d'accumulation de poussière, laver avec une solution d'eau tiède et de détergent.
 - L'eau très chaude (à partir de 40°C) risque de déformer le filtre.
3. Laisser complètement sécher à l'ombre après le nettoyage à l'eau.
4. Remettre le filtre à air en place.

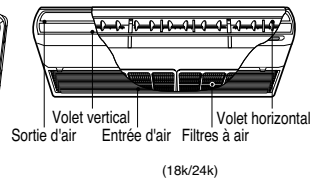
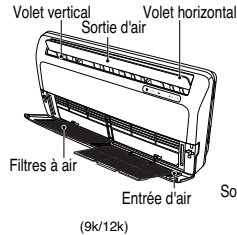

FILTRE NANO PLASMA (OPTIONNEL)

Le filtre NANO PLASMA derrière les filtres à air doit être vérifié et nettoyé une fois tous les 3 mois ou plus souvent s'il est nécessaire.

1. Après avoir enlevé les filtres à air, poussez avec soin vers l'avant pour enlever le filtre NANO PLASMA.
2. Enlevez la poussière à l'aide d'un aspirateur ou de l'air. (Vous ne devez pas essayer de le nettoyer avec de l'eau).
3. Remarquez les coupes des lignes de décharge électrique.
4. Remplacez le filtre NANO PLASMA dans la position originale.

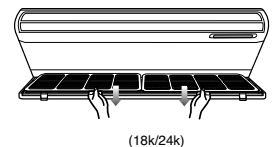
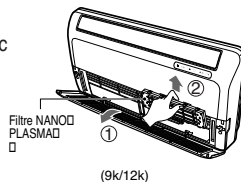

ATTENTION

: Ne touchez pas ce Filtre PLASMA dans les 10 secondes postérieures à l'ouverture de la grille d'entrée d'air; cela peut vous provoquer un choc électrique.

Quand le climatiseur ne sera pas utilisé pendant longtemps

Quand il ne sera pas utilisé pendant longtemps

- 1 Faire fonctionner le climatiseur en mode de recyclage d'air (voir page 19) pendant 2 à 3 heures.
 - Ceci permet de sécher tous les pièces internes.
- 2 Actionner le disjoncteur.



ATTENTION: Coupez le rupteur quand le climatiseur ne sera pas utilisé pendant longtemps.

De la saleté pourrait se recueillir et provoquer un incendie.

- 3 Retirer les piles de la télécommande.

Quand le climatiseur doit être de nouveau utilisé

- 1 Nettoyer les éléments du filtre à air et remettre le filtre en place dans l'unité intérieure.
(Voir le nettoyage des éléments du filtre à air à la page 21).
- 2 Voir si les entrées et sorties d'air des unités intérieure et extérieure ne sont pas colmatées.

Suggestions pour l'utilisation

Ne pas trop rafraîchir.

L'excès de rafraîchissement nuit à la santé et provoque un gaspillage d'électricité.

Veiller à ce que les portes et fenêtres soient bien fermées.

Dans la mesure du possible, éviter d'ouvrir les portes et fenêtres afin de conserver l'air frais dans la pièce.

Laisser les persiennes ou rideaux fermés.

Ne pas laisser le rayonnement solaire entrer dans la pièce lorsque le climatiseur fonctionne.

Nettoyer régulièrement le filtre à air.

Le colmatage du filtre à air réduit le débit d'air et amoindrit la puissance de rafraîchissement ainsi que l'assèchement.
Nettoyer au moins une fois toutes les deux semaines.

Maintenir une température ambiante uniforme.

Régler les orientations verticale et horizontale de manière à ce que la température ambiante soit uniforme.

Renouveler l'air.

Comme les fenêtres sont tenues fermées, il est bon de les ouvrir de temps en temps afin de renouveler l'air de la pièce.

Les astuces de recherche des problèmes font économiser du temps et de l'argent !

Regardez d'abord le tableau ci-dessous avant de demander des réparations... Si le mauvais fonctionnement persiste, contactez SVP votre revendeur.

Cas	Explication	Voir page
Non fonctionnement	• Aucune erreur d'utilisation du chronorupteur?	18
	• Fusible fondu ou disjoncteur débranché?	-
Odeur bizarre	• Vérifiez s'il ne s'agit pas d'une odeur d'humidité dégagée par les murs, une moquette, le mobilier ou les tapisseries de la pièce.	-
Suintement de condensation par le climatiseur.	• La condensation se forme lorsque l'air débité par le climatiseur rafraîchit l'air ambiant.	-
Non fonctionnement pendant 3 minutes après un redémarrage.	• Ce comportement est lié à un dispositif de protection intégré au climatiseur. • Attendez environ trois minutes ; le climatiseur doit redémarrer.	-
Rafraîchissement ou chauffage peu efficace.	• Le filtre à air est-il sale? Consultez les instructions de nettoyage du filtre à air.	21
	• La pièce était peut-être très chaude lors de la mise en service du climatiseur. Accordez du temps au rafraîchissement.	
	• La température est-elle bien réglée?	11, 14
	• Les volets d'entrée et/ou de sortie d'air de l'unité intérieur sont-ils colmatés?	-
Climatiseur bruyant	• Bruit de circulation d'eau - Ce bruit est celui du fréon circulant à l'intérieur.	-
	• Bruit de dégagement d'air comprimé - Ce bruit est celui du processus interne d'assèchement de l'air.	-
Affichage peu lisible ou inexistant.	• Les piles sont-elles encore bonnes ? • Les polarités des piles ont-elles été bien orientées?	9
Craquement	• Ce bruit est provoqué par la dilatation ou la contraction thermique par le panneau d'accès ou autre élément.	-

