



website <http://www.lgservice.com>

LG

LG

THERMAV™

Pompe à chaleur air/eau

Mode d'emploi

Modèles : Série AH

FRANÇAIS

***Cher utilisateur,
Merci d'avoir choisi une pompe à chaleur air/eau LG.
Ce choix vous garantit un niveau de performance et de
service d'excellence afin de favoriser un confort de vie
agréable.***

IMPORTANT

- Nous vous invitons à lire ce manuel dans son intégralité avant toute utilisation et mise en marche de la pompe à chaleur air/eau.
- Après l'avoir lu attentivement, conservez ce manuel d'utilisation afin de pouvoir vous y reporter ultérieurement.

TABLE DES MATIÈRES

A. Consignes de sécurité.....	3
B. Présentation de l'appareil	6
C. Instructions pour l'utilisation.....	8
D. Utilisation d'un thermostat d'ambiance	33
E. Maintenance et entretien	37
F. Exigences en matière de recyclage	39



INFORMATIONS À CONSERVER

Spécifiez la référence du modèle et le numéro de série :

N° de modèle

N° de série

Ils sont mentionnés sur l'étiquette apposée sur la face latérale de l'unité.

Nom de l'installateur

Date d'achat

■ Agrafez votre facture à cette page afin de la retrouver facilement si vous devez, le cas échéant, prouver la date d'achat ou vous prévaloir de la garantie.



LISEZ CE MODE D'EMPLOI

Il contient de nombreuses astuces utiles sur la manière d'utiliser et d'assurer l'entretien de votre pompe à chaleur air/eau. Un minimum de mesures de précaution de votre part peut vous éviter de perdre beaucoup de temps et d'argent pendant la durée de vie de votre produit.

Vous trouverez de nombreuses réponses aux problèmes fréquents dans le tableau de résolution des problèmes. Si vous consultez d'abord notre Tableau de résolution des problèmes, il est possible que vous n'ayez pas besoin de faire appel à un technicien agréé. .



PRÉCAUTIONS D'USAGE

- Pour toute réparation ou maintenance de cette unité, contactez le service technique agréé.
- Pour toute installation de cette unité, contactez l'installateur agréé.
- Cette pompe à chaleur air/eau ne doit pas être mise en marche par des enfants ou des personnes infirmes, sans surveillance.
- Les enfants ne peuvent en aucun cas jouer avec la pompe à chaleur air/eau.
- Si le câble d'alimentation doit être remplacé, il convient de confier cette tâche à un technicien agréé qui utilisera uniquement des pièces de rechange d'origine.
- L'installation doit être réalisée conformément aux consignes de sécurité



Consignes de sécurité

Pour éviter tout risque de blessure pour l'utilisateur ou des tiers, ainsi que tout dégât matériel, respectez les consignes ci-dessous.

- Toute mauvaise utilisation découlant d'un non-respect des instructions comporte des risques corporels ou matériels. Leur niveau de gravité est indiqué par les libellés ci-dessous.



AVERTISSEMENT

Ce signe indique un danger de mort ou de blessure grave.



ATTENTION

Ce signe indique un risque de blessure corporelle ou de dégât matériel.



AVERTISSEMENT

Raccordez systématiquement l'appareil à la terre.

- Attention aux risques d'électrocution.

Pour toute réparation, contactez le concessionnaire, le revendeur, un électricien qualifié ou un centre de réparation agréé. Ne tentez pas de démonter ou de réparer vous-même l'appareil.

- Attention aux risques d'incendie ou d'électrocution.

Utilisez un disjoncteur ou un fusible de puissance adéquate.

- Attention aux risques d'incendie ou d'électrocution.

N'installez pas l'appareil sur un support défectueux. Assurez-vous que l'emplacement choisi pour l'installation ne s'est pas détérioré au fil du temps.

- Autrement, le produit risque de tomber par terre.

Vérifiez bien le fluide frigorigène à utiliser (consultez l'étiquette apposée sur l'appareil).

- Toute utilisation d'un fluide frigorigène non adapté est susceptible d'altérer le bon fonctionnement de l'unité.

Ne placez pas le cordon d'alimentation à proximité d'un radiateur ou de tout autre appareil de chauffage.

- Vous risquez de provoquer un incendie ou un choc électrique.

Évitez d'utiliser un disjoncteur défectueux ou de capacité insuffisante. Utilisez un disjoncteur ou un fusible de puissance adéquate.

- Attention aux risques d'incendie ou d'électrocution.

Procédez dans tous les cas à une mise à la terre de l'appareil conformément au schéma de câblage. Ne reliez pas le fil de terre à une canalisation de gaz, une conduite d'eau, à un paratonnerre ou à un fil de terre téléphonique.

- Attention aux risques d'incendie ou d'électrocution.

Ne changez pas le câble d'alimentation et n'utilisez pas de rallonge. Si le cordon d'alimentation est abîmé, dénudé par endroit ou défectueux, remplacez-le immédiatement.

- Attention aux risques d'incendie ou d'électrocution.

N'installez jamais l'unité extérieure sur une surface instable, ni dans un endroit où elle risque de tomber.

- La chute de l'unité extérieure peut provoquer des dommages, des blessures voire entraîner la mort.

N'utilisez pas un câble d'alimentation ni une fiche ou une prise desserrée qui est endommagé.

- Sinon, vous risquez de provoquer un incendie ou un choc électrique.

Assurez-vous que les pièces électriques ne soient pas au contact de l'eau. Veillez notamment à installer l'unité loin de toute source d'eau.

- Sinon, vous risquez de provoquer un incendie, un choc électrique ou un dysfonctionnement de l'appareil.

N'utilisez pas de bloc d'alimentation à prises multiples. Branchez cet appareil sur un circuit doté d'un disjoncteur dédié.

- Sinon, vous risquez de provoquer un choc électrique ou un incendie.

Installez le boîtier de commande et fixez soigneusement le capot.

- Sinon, vous risquez de provoquer un incendie ou un choc électrique en raison de la présence de poussières, d'humidité, etc.

Pour tout démontage, installation ou réinstallation, contactez votre revendeur ou un centre de réparation agréé.

- Il existe un risque d'incendie, d'électrocution, d'explosion ou de blessure.

Si de l'eau pénètre dans l'appareil, contactez un service après-vente agréé pour le faire réparer avant de le réutiliser.

- Attention aux risques d'incendie ou d'électrocution.

Si vos mains sont mouillées, ne touchez pas l'appareil, ne l'actionnez pas et ne tentez pas de le réparer.

- Vous risquez de provoquer un incendie ou un choc électrique.

Ne stockez pas et n'utilisez pas de combustible ou de gaz inflammable à proximité de l'appareil.

- Sinon, vous risquez de provoquer un incendie.

Les connexions électriques entre l'unité intérieure et l'unité extérieure doivent supporter les contraintes mécaniques et le cordon d'alimentation doit être placé de façon à n'exercer aucune traction sur les bornes de connexion.

- Toute connexion inadéquate présente un risque de surchauffe ou d'incendie.

Procédez à une mise au rebut réglementaire des matériaux d'emballage, tels que les vis, les clous, les piles, les éléments cassés, etc., après l'installation ou l'entretien de l'appareil. Veillez ensuite à jeter tout sac en plastique.

- Les enfants pourraient jouer avec ces éléments et se blesser.

Assurez-vous que la prise du cordon d'alimentation n'est ni sale ni altérée et qu'elle est parfaitement serrée avant de procéder au branchement.

- Toute prise sale, altérée ou desserrée présente un risque de choc électrique ou d'incendie.

Le transformateur élévateur de l'unité extérieure fournit aux composants électriques, un courant haute tension. Assurez-vous de décharger complètement le condensateur avant de procéder à une quelconque réparation.

- Un condensateur chargé peut être à l'origine d'un choc électrique.

Lors de l'installation, utilisez le kit fourni à cet effet avec l'appareil.

- Autrement, l'unité risque de tomber et de provoquer de graves dommages.

Utilisez uniquement des composants figurant dans la liste des pièces de rechange. N'essayez en aucun cas de modifier l'équipement.

- Toute utilisation de pièces inadéquates peut causer un choc électrique, une surchauffe ou un incendie.

N'utilisez pas l'appareil dans un espace hermétiquement clos pendant une longue période. Aérez la pièce régulièrement.

- Sinon, un manque d'oxygène pourrait être observé, ce qui nuirait à votre santé.

N'ouvrez pas la grille frontale de l'appareil pendant son fonctionnement (ne touchez pas le filtre électrostatique, si l'unité en est équipée).

- Vous risquez de vous blesser ou de provoquer un choc électrique ou un dysfonctionnement de l'appareil.

En cas de bruit anormal, d'odeur ou de fumée, coupez immédiatement le disjoncteur ou débranchez le cordon d'alimentation.

- Attention aux risques d'incendie ou de choc électrique.

Aérez régulièrement la pièce où se trouve l'appareil lorsque celui-ci est utilisé simultanément avec un poêle ou tout autre appareil de chauffage, etc.

- Sinon, un manque d'oxygène pourrait être observé, ce qui nuirait à votre santé.

Coupez l'alimentation lorsque vous nettoyez ou réparez l'appareil.

- Attention aux risques de choc électrique.

Veillez à ce que personne, en particulier les enfants, ne puisse trébucher ou tomber sur l'unité extérieure.

- Cela pourrait provoquer des blessures corporelles ou endommager l'appareil.

Veillez à ce qu'il soit impossible de tirer sur le cordon d'alimentation ou de l'endommager pendant le fonctionnement de l'appareil.

- Attention aux risques d'incendie ou d'électrocution.

Ne placez AUCUN objet sur le cordon d'alimentation.

- Attention aux risques d'incendie ou d'électrocution.

En cas de fuite d'un gaz inflammable, fermez l'arrivée de gaz et ouvrez une fenêtre afin d'aérer la pièce avant de mettre en marche l'appareil.

- N'utilisez pas de téléphone et n'allumez ni n'éteignez les interrupteurs, au risque de provoquer une explosion ou un incendie.

ATTENTION

Faites appel à deux ou plusieurs personnes pour soulever et transporter l'appareil.

- Attention à ne pas vous blesser.

N'installez pas l'appareil dans un endroit où le bruit ou l'air chaud émanant de l'unité extérieure risque de constituer une nuisance pour le voisinage.

- Dans le cas contraire, votre installation pourrait gêner vos voisins et être à l'origine d'un conflit avec ces derniers.

N'obstruez pas l'entrée ou la sortie du flux d'air.

- Cela peut provoquer un dysfonctionnement de l'appareil.

Ne placez pas les mains ou un objet au niveau de l'entrée ou de la sortie d'air lorsque l'appareil fonctionne.

- Certaines pièces qui sont acérées et amovibles peuvent provoquer des blessures.

N'inclinez pas l'unité lorsque vous la déplacez ou que vous démontez l'appareil.

- L'eau condensée qu'elle contient pourrait s'écouler.

Les procédures de démontage de l'unité et de remplacement de l'huile ou de composants du système doivent être exécutées conformément aux normes locales et nationales.

N'installez pas l'appareil à un endroit où il est exposé directement au vent marin (sel).

- Cela présente en effet un risque de corrosion.

Vérifiez systématiquement la présence éventuelle d'une fuite de gaz (fluide frigorigène) après l'installation ou après une réparation de l'appareil.

- Si la charge de fluide frigorigène est insuffisante, l'appareil risque de tomber en panne.

Utilisez un chiffon doux pour le nettoyage. N'utilisez pas de détergents agressifs ni de dissolvants et n'aspergez pas l'appareil avec de l'eau.

- Sinon, vous risquez de provoquer un incendie ou un choc électrique ou d'endommager les composants en plastique.

Déballage et installez le produit avec prudence.

- Il comporte des arêtes vives présentant un risque de coupure.

N'utilisez pas de mélange d'air ou de gaz autre que le fluide frigorigène spécifique du système.

- La présence d'air dans le système frigorifique provoquerait une augmentation excessive de la pression, susceptible d'endommager l'appareil ou de provoquer des blessures.

N'exposez pas votre peau, ni les enfants ou les plantes aux courants d'air chaud ou froid.

- Sinon, vous mettez en danger votre santé.

L'appareil doit être installé de niveau.

- Vous éviterez ainsi toute vibration ou nuisance sonore.

N'utilisez pas l'appareil à des fins particulières comme la conservation d'aliments, d'œuvres d'art, etc. C'est une pompe à chaleur air/eau grand public, non pas un système de refroidissement de précision.

- Sinon vous risquez d'endommager ou d'altérer les propriétés de votre produit.

Ne montez pas sur l'appareil et ne posez rien dessus (unités extérieures)

- Vous risqueriez de provoquer un incendie ou d'altérer le fonctionnement de l'appareil.

Si une fuite de fluide frigorigène se produit lors de la réparation, ne le touchez pas.

- Ce fluide frigorigène peut provoquer des gelures (brûlures froides).

Si une fuite de fluide frigorigène se produit lors de l'installation, aérez la pièce immédiatement.

- Sinon, vous mettez en danger votre santé.

Utilisez un escabeau ou une échelle stable pour nettoyer ou réparer l'appareil en hauteur.

- Faites attention à ne pas vous blesser.

Présentation de l'appareil

Schéma illustrant une installation classique

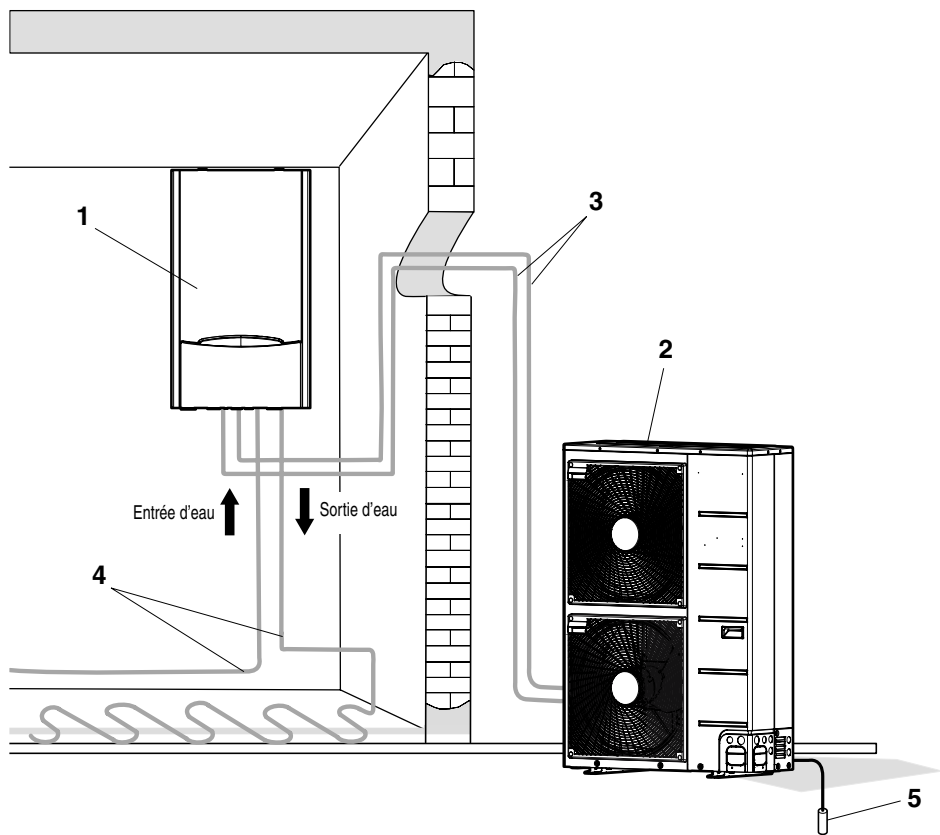

1. Unité intérieure
2. Unité extérieure
3. Tuyauterie frigorifique et câble de connexion
4. Conduite d'eau
5. Prise de terre : la connexion de l'unité extérieure à la masse permet d'éviter tout choc électrique.

*L'apparence de l'appareil peut être différente en fonction du type et de la puissance du modèle.

Panneau de commande

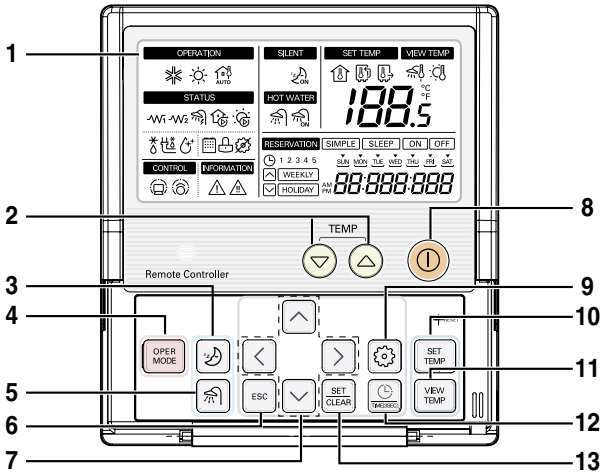

1. Panneau d'affichage
2. Touches de sélection de la température
3. Touche activation/désactivation du mode nuit
4. Touche de sélection du mode de fonctionnement
5. Touche activation/désactivation de l'eau chaude sanitaire
6. Touche Échap.
7. Touches du pavé de direction (vers le haut, vers le bas, à gauche, à droite)
8. Touche marche/arrêt (on/off)
9. Touche de réglage des paramètres
10. Touche du mode de réglage de la température
11. Touche du mode d'affichage de la température
12. Touche de programmation
13. Touche Valider/Annuler (Set/Clear)

* Certaines fonctions ne sont peut-être pas disponibles en fonction du modèle.

Instructions pour l'utilisateur

Informations sur les pictogrammes

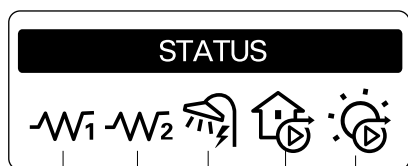

CIRCULATEUR SOLAIRE AUXILIAIRE

Cette icône indique que la pompe thermique solaire auxiliaire est active.

REMARQUE : Comme l'installation d'une pompe thermique solaire auxiliaire n'est pas obligatoire, cette icône peut s'afficher même si aucune pompe de ce type n'est installée.



Circulateur module hydraulique

Cette icône indique que la pompe à eau au sein de l'unité intérieure est active.



Chauffage du ballon d'eau sanitaire

Cette icône indique que la résistance électrique du ballon d'eau sanitaire situé à l'intérieur du ballon d'eau sanitaire est actif.

Cette icône n'est pas utilisée si aucun ballon d'eau sanitaire n'est installé.



Résistance électrique 50%



Chauffage électrique 50%

Ces icônes indiquent que le chauffage électrique de l'unité intérieure fonctionne.

Informations sur le contrôle

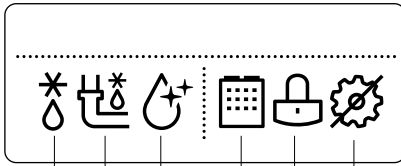

AUCUNE FONCTION



Verrouillage enfant



Groupe extérieur

Cette icône indique que l'unité extérieure est active.



Désinfection

Cette icône indique que les opérations de désinfection sont en cours dans le ballon d'eau sanitaire.



Hors gel

L'objectif de ce mode est de conserver une température ambiante minimum afin d'empêcher tout dommage aux locaux.



Dégivrage

Cette icône indique que le mode de dégivrage est actif. En mode chauffage, l'échangeur thermique extérieur peut geler si la température extérieure est basse.

Si une telle situation se produit, l'appareil doit faire l'objet d'un dégivrage.

Ce mode s'active automatiquement.

Informations sur le contrôle

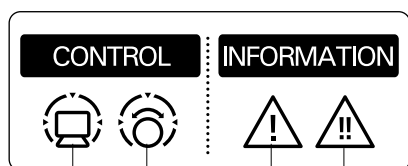

Incident important

Cette icône indique qu'un incident important est survenu.



Incident mineur

Cette icône indique qu'un incident mineur est survenu.



Thermostat

Cette icône indique une contrôle par un thermostat extérieure.



Commande centrale

Cette icône indique que l'appareil est contrôlé par une commande centralisée.

Changement du mode

Allumez l'appareil et sélectionnez le mode de fonctionnement.

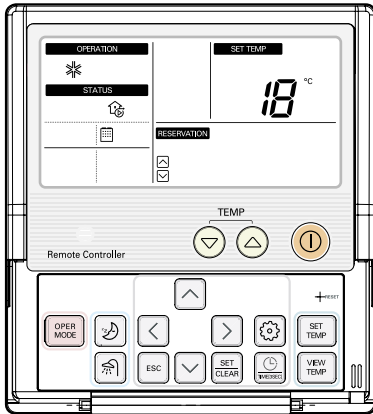

- 1** Appuyez sur la touche de mise en marche pour allumer l'appareil.



- 2** Appuyez sur la touche OPER MODE pour sélectionner chaque mode de fonctionnement.



OPERATION : Mode Froid



OPERATION : Mode chaud



OPERATION : Fonctionnement tributaire des conditions météorologiques



Mode de fonctionnement

- Mode froid : l'appareil génère de l'eau froide qui sera utilisée dans le cadre du refroidissement par le sol ou de l'unité FCU.
- Mode chaud : l'appareil génère de l'eau chaude qui sera utilisée dans le cadre du chauffage par le sol ou de l'unité FCU.
- Fonctionnement tributaire des conditions météorologiques : lorsque ce mode est activé, la température de consigne est définie automatiquement par la courbe des températures préétablie. Pour plus d'informations, merci de vous reporter à la description des codes de fonction 24 et 25.

Sélection de la température cible

Vous pouvez définir la température adéquate pour chaque mode.

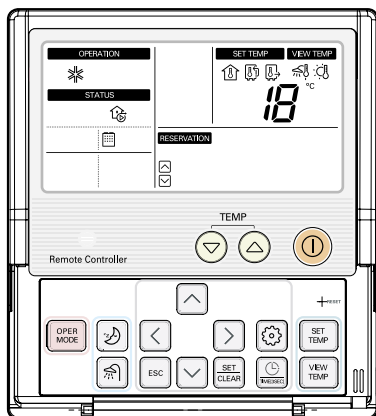

1 Appuyez sur la touche de mise en marche pour allumer l'appareil.



2 Appuyez sur la touche SET TEMP pour sélectionner chaque mode de fonctionnement.

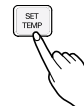

SET TEMP : Température ambiante



SET TEMP : Température de l'eau de sortie



SET TEMP : Température du ballon d'eau sanitaire



<Les modes « Température ambiante » et « Température du ballon sanitaire » peuvent être sélectionnés lorsque le capteur d'air à distance et le kit du ballon d'eau sanitaire sont installés.>

3 Sélectionnez la température de votre choix en appuyant sur les boutons de modification de la température sous chaque mode.

Ex. 1 : réglage de la température de l'eau de sortie : 45° C

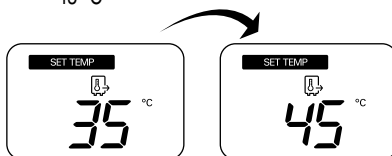

Ex. 2 : réglage de la température de l'eau de sortie : 27° C

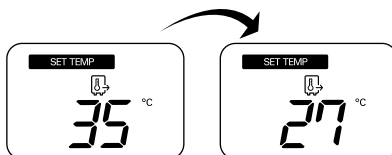

* Remarque

- : Diminue de 1° C ou de 2° F par pression de touche
- : Augmente de 1° C ou de 2° F par pression de touche

- Nous pouvons modifier la plage des températures de chaque mode lors de l'installation du mode de réglage. Reportez-vous aux codes de fonction 11 à 15.
- L'option de réglage de la température ambiante est disponible si un capteur d'air de la pièce à distance (vendu séparément) est installé. Reportez-vous au code de fonction 03.

Mode Froid

Lorsque ce mode est activé, les opérations de refroidissement sont lancées afin d'atteindre la température définie.

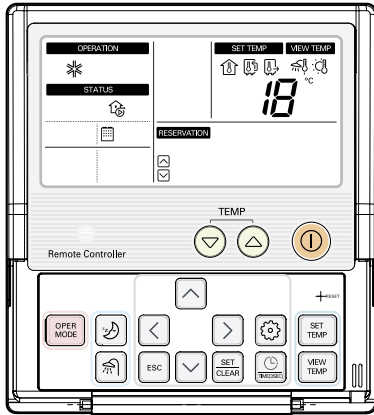

1 Appuyez sur la touche de mise en marche pour allumer l'appareil.



2 Appuyez sur la touche de sélection du mode pour sélectionner le mode de fonctionnement Froid.



: Icône du fonctionnement en mode Froid

Merci de vous reporter au manuel de l'appareil.

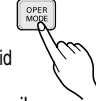

3 Sélectionnez la température de votre choix en appuyant sur les touches de modification de la température sous chaque mode.

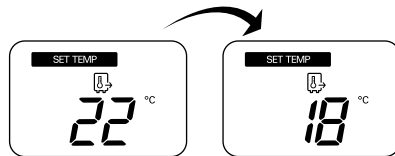

Ex. 1 : réglage de la température de l'eau de sortie : 18°C

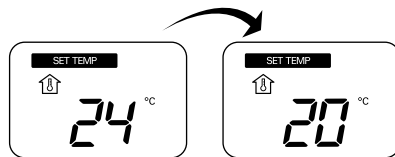

Ex. 1 : réglage de la température ambiante : 20°C



* Remarque

-  : Diminue de 1° C ou de 2° F par pression de touche
-  : Augmente de 1° C ou de 2° F par pression de touche

Nous pouvons modifier la plage des températures de chaque mode lors de l'installation du mode de réglage. Reportez-vous aux codes de fonction 11 à 15.

Mode Chaud

Lorsque ce mode est activé, les opérations de chauffage sont lancées afin d'atteindre la température définie.

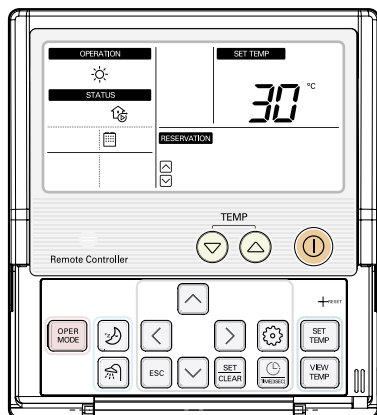

- 1** Appuyez sur la touche de mise en marche pour allumer l'appareil.



- 2** Appuyez sur la touche de sélection du mode pour sélectionner le mode de fonctionnement Chaud.

 : icône de fonctionnement en mode Chaud.



- 3** Sélectionnez la température de votre choix en appuyant sur les touches de modification de la température.

Ex. 1 : réglage de la température de l'eau de sortie : 55°C

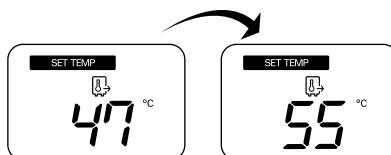

Ex. 2 : réglage de la température ambiante : 30°C

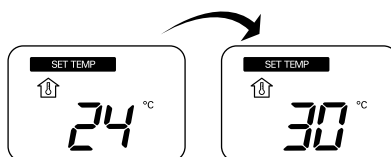

Fonctionnement tributaire des conditions météorologiques

Ce modèle est disponible uniquement en mode Chaud.

Par souci d'économie d'énergie et d'optimisation du confort, le réglage de la température suit la même courbe que la température extérieure.

Si la température extérieure diminue, la puissance de chauffe de la maison augmente automatiquement afin de maintenir la température ambiante constante.

Tous les paramètres sont définis par l'installateur au cours de la procédure de démarrage et sont adaptés en fonction des caractéristiques du site.

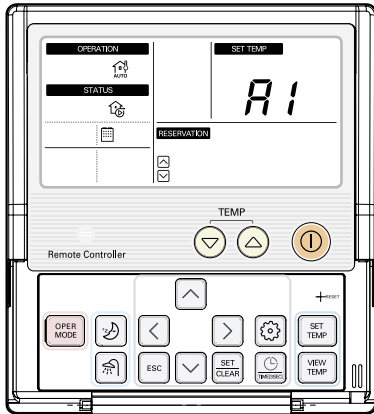

1 Appuyez sur la touche de mise en marche pour allumer l'appareil.



2 Appuyez sur la touche de sélection du mode pour sélectionner le mode automatique.



icône de fonctionnement en mode tributaire des conditions météorologiques



3 Sélectionnez le niveau de température de votre choix en appuyant sur les touches de modification de la température.

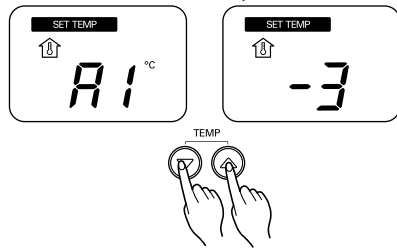

Ex. : Diminuer la courbe de température de 3° C (en fonction de la température ambiante) <
Valeurs pour le réglage de la température (unité : ° C) > -5, -4, -3, -2, -1, 0, 1, 2, 3, 4, 5
← Froid Chaud →

Température cible réglable automatiquement

Valeur 1 du code de fonction 24 ou 25

Valeur 2 du code de fonction 24 ou 25

Courbe de température du fonctionnement tributaire des conditions météorologiques

Valeur 1 du code de fonction 23

Valeur 2 du code de fonction 23

Température de l'air extérieur

Affichage de la température

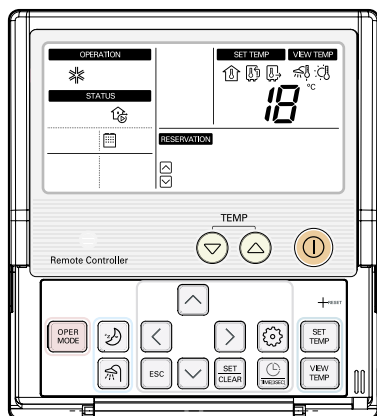

1 Appuyez plusieurs fois sur la touche View Temp (afficher la température) pour sélectionner chaque température.

VIEW TEMP



VIEW TEMP

: Afficher la température ambiante



VIEW TEMP

: Afficher la température d'entrée d'eau



VIEW TEMP

: Afficher la température de sortie d'eau

VIEW TEMP



: Afficher la température de l'eau chaude sanitaire

VIEW TEMP



: Afficher la température du module d'alimentation solaire

2 Chaque fois que vous appuyez sur la touche View Temp (afficher la température), la température ambiante s'affiche pendant 5 secondes.

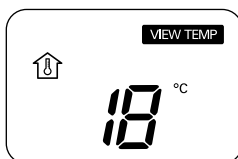

VIEW TEMP



(unité : °C)

Température	Plage des températures	S'affichent à l'écran comme suit
Air	au-dessous de 11	<i>Lo (faible)</i>
	11 ~ 39	affiche la température réelle
	au-dessus de 39	<i>Hi (élevée)</i>
Eau	au-dessous de 0	<i>Lo (faible)</i>
	0 ~ 92	affiche la température réelle
	au-dessus de 92	<i>Hi (élevée)</i>

Fonctionnement du chauffage de l'eau sanitaire

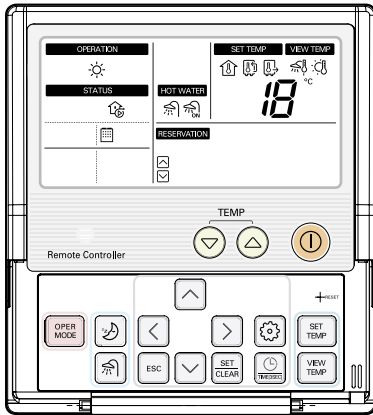

- 1** Appuyez plusieurs fois sur la touche () View (afficher) pour activer le chauffage du ballon sanitaire.

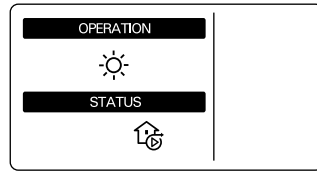

<Chauffage de l'eau sanitaire désactivé>

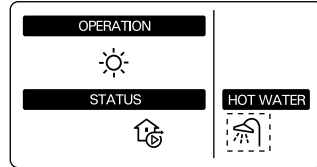

<Chauffage de l'eau sanitaire activé>

- 2** Le chauffage de l'eau sanitaire fonctionne uniquement si la condition d'activation est satisfaite. Lorsqu'il fonctionne, l'écran doit afficher ceci :

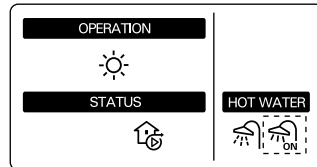

<Chauffage de l'eau sanitaire activé>

<Remarque>

- Cette fonction ne peut pas être utilisée si aucun ballon d'eau sanitaire n'est installé.
- Pour plus d'informations à ce sujet, reportez-vous aux codes de fonction 15 et 26 à 28.

Fonctionnement en mode silencieux

Le mode silencieux permet de faire fonctionner l'unité extérieure à une moindre puissance afin de réduire le niveau sonore qu'elle génère.

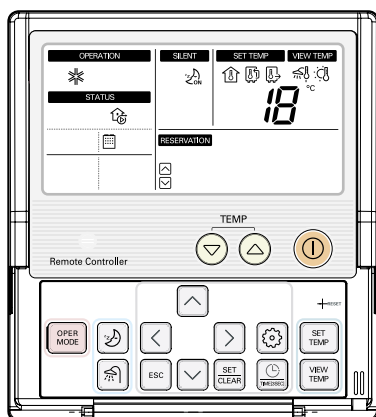

- 1** Appuyez sur la touche mode silencieux. Cette touche permet d'activer (ON) ou de désactiver (OFF) le mode silencieux.

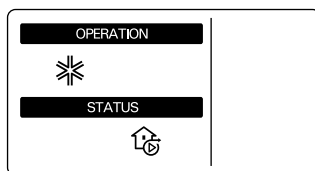

<Mode silencieux OFF>

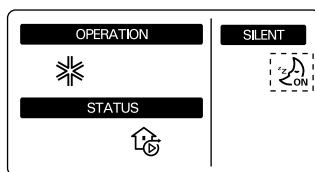

<Mode silencieux ON>



- !** Cette option implique que la puissance de fonctionnement à chaud ou à froid diminue également. Ne perdez pas de vue cette contrainte si un niveau de chaleur ou de rafraîchissement doit être observé à l'intérieur.
- !** Le mode silencieux ne peut pas être activé si l'appareil assure une tâche prioritaire, comme le dégivrage, l'antigel, etc. (lorsque ce mode n'est pas utilisé dans le cadre d'une tâche prioritaire, SEULE l'indication **SILENT** s'affiche).

Verrouillage enfant

Cette fonction permet d'empêcher tout enfant ou autre personne d'utiliser la commande.

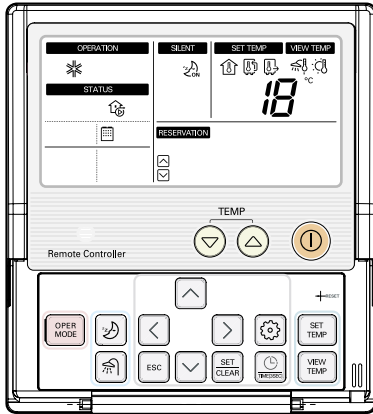

- 1 Appuyez sur la touche de réglage des fonctions pour accéder au mode de réglage de l'utilisateur (le champ se met à clignoter).

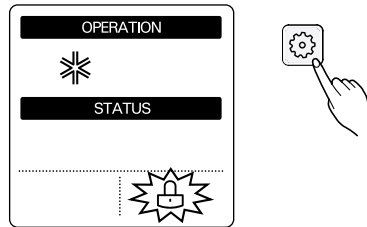

- 2 Appuyez sur la touche set/clear (définir/effacer) au terme de la sélection. Ce champ disparaît.

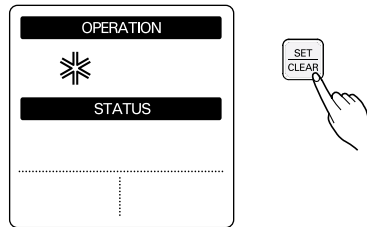

- 3 Lorsque l'option de verrouillage enfant est activée, l'icône (🔒) et la mention « CL » s'affichent pendant 3 seconde chaque fois que vous appuyez sur n'importe quelle touche, à l'exception de celle qui permet d'afficher la température et de la touche set/clear –définir/effacer).

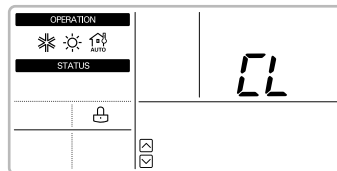

- 4 Pour désactiver cette option, appuyez sur la touche de réglage des fonctions jusqu'à ce que l'icône (🔒) clignote. Puis appuyez sur la touche set/clear (définir/effacer).

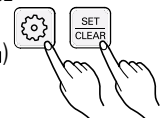

Affichage du code erreur

Lorsqu'une erreur survient le code d'erreur s'affiche sur le panneau de commande.

Incident mineur

Un problème est observé au sein de l'unité intérieure. Dans la plupart des cas, cet incident est lié au capteur. L'unité extérieure fonctionne en mode secours selon des conditions prédéfinies (commutateur DIP n° 4 de la carte électronique de l'unité intérieure).



<Affichage>

Incident important

Un problème est observé au sein de l'unité extérieure. Comme l'incident touche l'unité extérieure, le mode urgence est assuré par le chauffage électrique de l'unité intérieure.



<Affichage>

Erreur critique

Lorsqu'une erreur critique est observée, l'appareil doit impérativement être placé hors tension. Dans ce cas, la mention « CH » et le n° du code d'erreur s'affichent par intermittence.



<Affichage>

Réglage de l'heure actuelle

Vous pouvez définir l'heure actuelle.

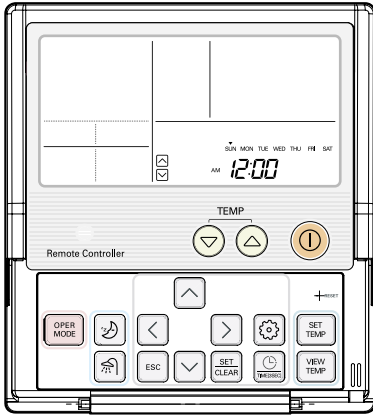

- 1** Appuyez sur la touche de programmation pendant 3 secondes pour accéder au mode de réglage de l'heure actuelle.

Ex. : Modification de l'heure actuelle :
lundi 22h20.



- 2** Appuyez sur la touche vers la gauche ou vers la droite pour sélectionner le jour.

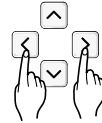
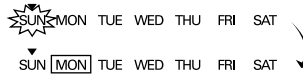

- 3** Appuyez sur la touche vers le bas pour passer du champ AM (de 00h01 à 12h00) au champ PM (de 12h01 à 23h59) et inversement et régler l'heure (le champ « AM/PM » se met à clignoter)

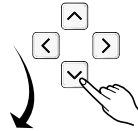
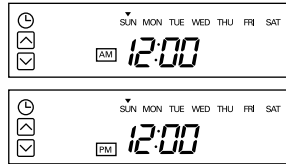

- 4** Appuyez sur la touche vers la droite pour accéder au champ « Heure » (le champ « Heure » se met à clignoter).

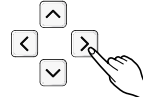

- 5** Appuyez sur la touche vers le haut ou vers le bas pour régler l'heure.

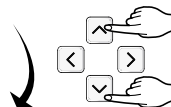
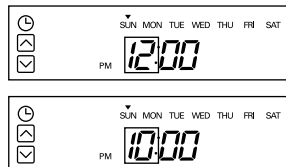

<Remarque>

À l'origine, l'heure actuelle est définie sur 12h00.

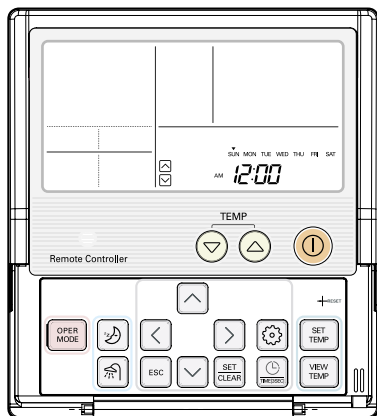

6 Appuyez sur la touche vers la droite pour accéder au champ « Minute » (le champ « Minute » se met à clignoter).

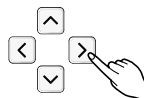

7 Appuyez sur la touche vers le haut ou vers le bas pour afficher les minutes de votre choix.

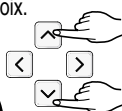

8 Lorsque vous avez terminé, appuyez sur la touche définir/effacer (set/clear).



9 Appuyez sur la touche quitter pour quitter l'écran ou le système le fera automatiquement après 25 secondes d'inactivité.



Programmation : Réglage d'une programmation simple

Vous pouvez régler facilement une programmation (option disponible UNIQUEMENT lorsque l'unité est en veille).

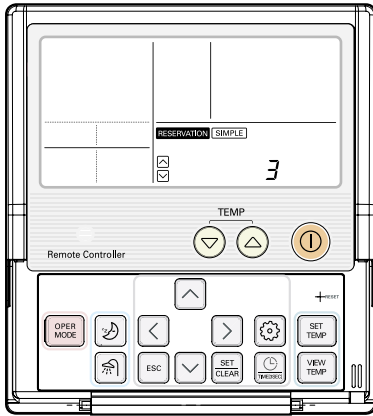

- 1 Appuyez sur la touche de programmation pour accéder au mode de programmation (ce champ clignote).

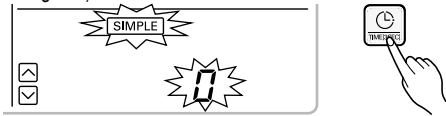

Ex. : réglage d'une programmation simple sur « 3 » heures.

- 2 Appuyez sur la touche vers le haut ou vers le bas pour régler l'heure de la programmation.

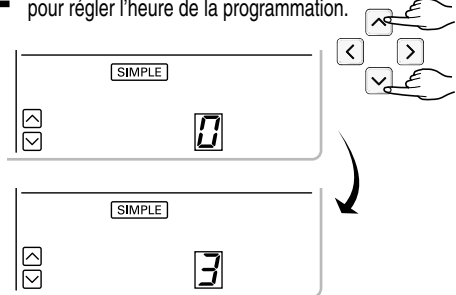

- 3 Lorsque vous avez terminé, appuyez sur la touche définir/effacer (set/clear) pour enregistrer ou non vos réglages.

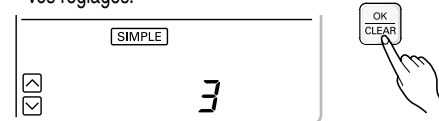

- 4 Appuyez sur la touche quitter pour quitter l'écran ou le système le fera automatiquement après 25 secondes d'inactivité.

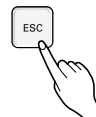

Programmation : Réglage d'une programmation en mode nuit

Vous pouvez procéder facilement à une programmation en mode nuit. (option disponible UNIQUEMENT lorsque l'unité est Fonctionnement).

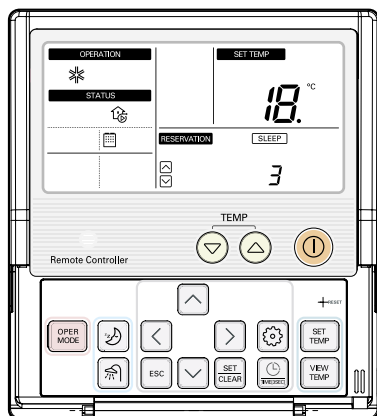

- 1 Appuyez sur la touche de programmation pour accéder au mode de programmation. Appuyez de nouveau sur cette touche pour sélectionner la programmation « OFF » [mode nuit] (ce champ clignote).

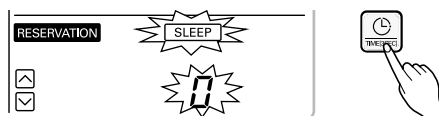

Ex. : réglage d'une programmation simple sur « 3 » heures.

- 2 Appuyez sur la touche vers le haut ou vers le bas pour régler l'heure de la programmation.

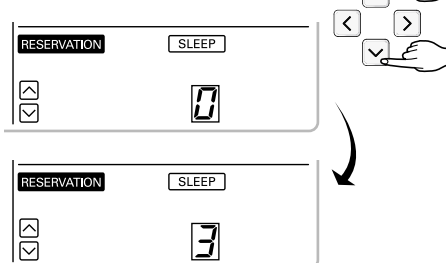

- 3 Lorsque vous avez terminé, appuyez sur la touche définir/effacer (set/clear) pour enregistrer ou non vos réglages.

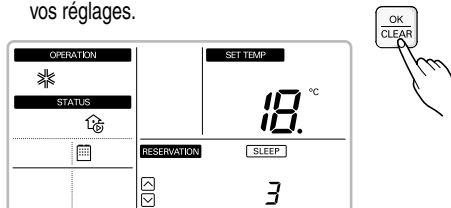

- 4 Appuyez sur la touche quitter pour quitter l'écran ou le système le fera automatiquement après 25 secondes d'inactivité.



Programmation : Réglage de la programmation « ON »

Cette fonctionnalité génère l'activation de l'appareil au terme d'une période déterminée.

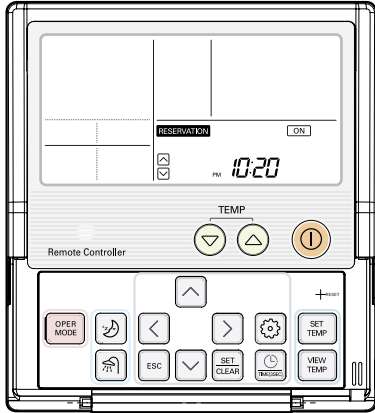

- 1 Appuyez sur la touche de programmation pour accéder au mode de programmation. Appuyez de nouveau sur cette touche pour sélectionner [la programmation « ON »] (ce champ clignote).



Ex. : réglage de l'heure de la programmation ON sur 22h20.

- 2 Appuyez sur la touche vers le haut ou vers le bas pour passer du champ AM (de 00h01 à 12h00) au champ PM (de 12h01 à 23h59) et inversement.

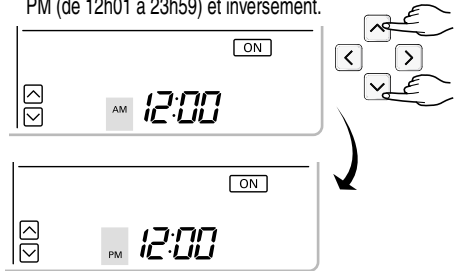

- 3 Appuyez sur la touche vers la droite pour accéder au champ « Heure » (le champ « Heure » se met à clignoter).

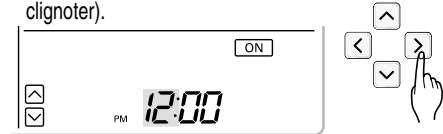

- 4 Appuyez sur la touche vers le haut ou vers le bas pour régler l'heure.

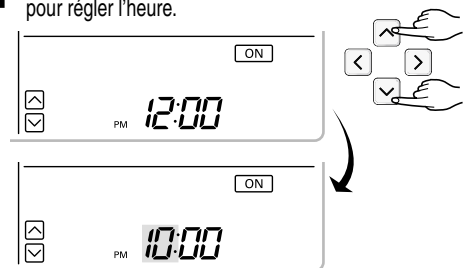

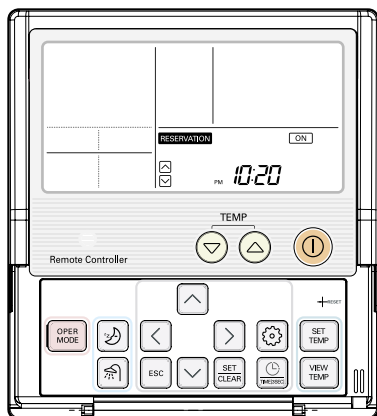

5 Appuyez sur la touche vers la droite pour accéder au champ « Minute » (le champ « Minute » se met à clignoter).

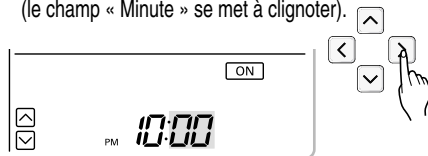

Ex. : réglage de l'heure de la programmation ON sur 22h20.

6 Appuyez sur la touche vers le haut ou vers le bas pour afficher les minutes.



7 Lorsque vous avez terminé, appuyez sur la touche définir/effacer (set/clear) pour enregistrer ou non vos réglages.

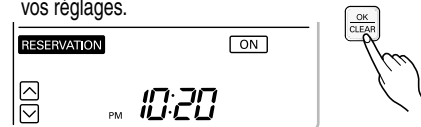

8 Appuyez sur la touche quitter pour quitter l'écran ou le système le fera automatiquement après 25 secondes d'inactivité.



Programmation : Réglage de la programmation « OFF »

Cette fonctionnalité génère la désactivation de l'appareil au terme d'une période déterminée.

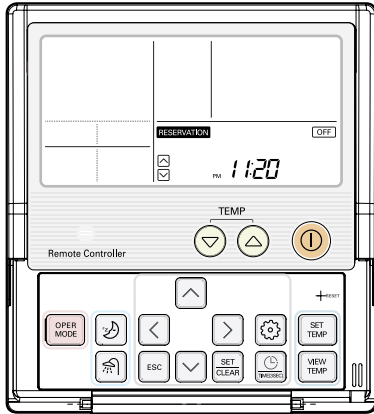

- Appuyez sur la touche de programmation pour accéder au mode de programmation Appuyez de nouveau sur cette touche pour sélectionner [la programmation « OFF »] (ce champ clignote).



Ex. : réglage de l'heure de la programmation OFF sur 23h20.

- Appuyez sur la touche vers le haut ou vers le bas pour passer du champ AM (de 00h01 à 12h00) au champ PM (de 12h01 à 23h59) et inversement.

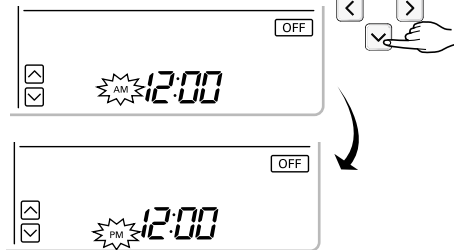

- Appuyez sur la touche vers la droite pour accéder au champ « Heure » (le champ « Heure » se met à clignoter).

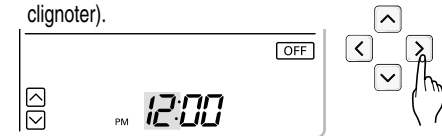

- Appuyez sur la touche vers le haut ou vers le bas pour régler l'heure.

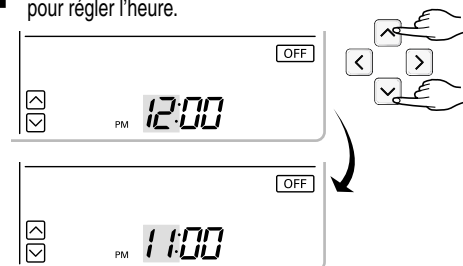

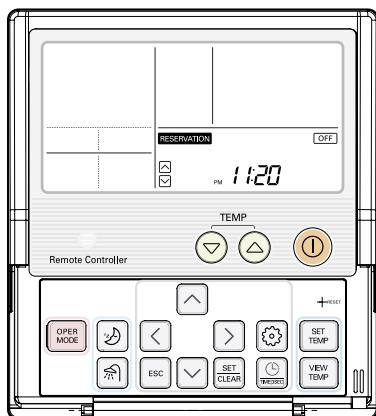

- 5** Appuyez sur la touche vers la droite pour accéder au champ « Minute » (le champ « Minute » se met à clignoter).

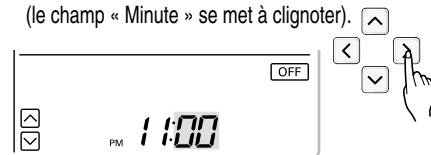

- 6** Appuyez sur la touche vers le haut ou vers le bas pour afficher les minutes.

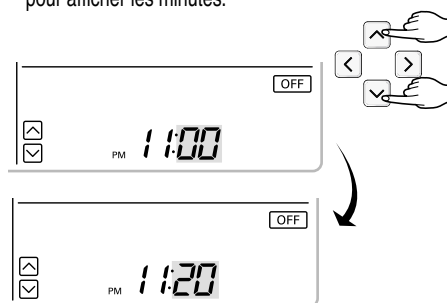

- 7** Lorsque vous avez terminé, appuyez sur la touche définir/effacer (set/clear) pour enregistrer ou non vos réglages.

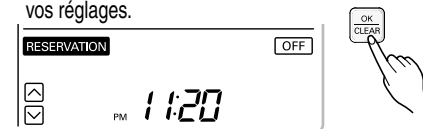

- 8** Appuyez sur la touche quitter pour quitter l'écran ou le système le fera automatiquement après 25 secondes d'inactivité.



Programmation : Programmation hebdomadaire

La programmation hebdomadaire est activée lorsque l'heure actuelle est définie.

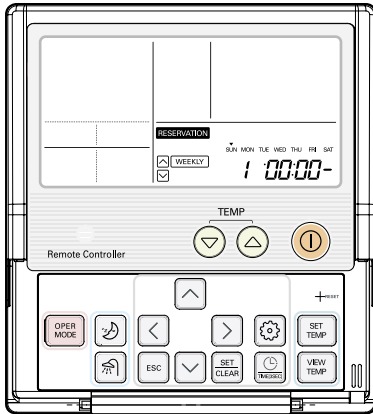

- 1 Appuyez sur la touche de programmation pour accéder au mode de programmation. Appuyez de nouveau sur cette touche pour sélectionner [la programmation hebdomadaire] (le champ se met à clignoter).



Réglage d'une action (voir ci-dessous) :

- Jour : MAR
- Heure de début : 11h30
- Heure de fin : 00h30

- 2 Appuyez sur la touche vers la gauche ou vers la droite pour sélectionner le jour.



- 3 Appuyez sur la touche vers le haut ou vers le bas pour afficher le nombre d'actions.



- 4 Appuyez sur la touche vers la droite pour accéder au champ « Heure » de la section « ON Time » (le champ « Heure » se met à clignoter).

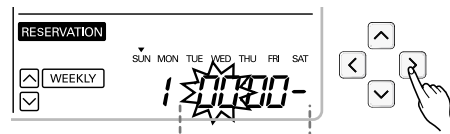

Section « début de la période »

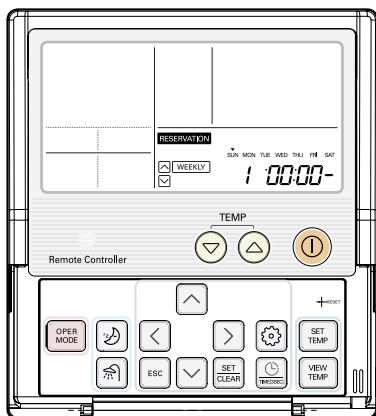

5 Appuyez sur la touche vers le haut ou vers le bas pour régler l'heure du début de la période.

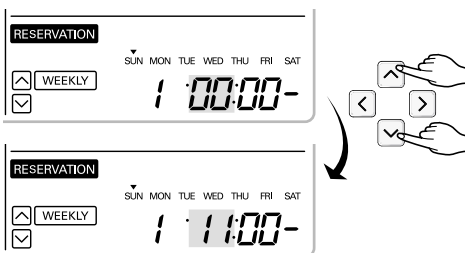

6 Appuyez sur la touche vers la droite pour accéder au champ « Minute » du début de la période (le champ « Minute » se met à clignoter).

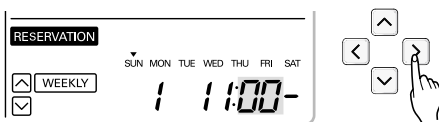

7 Appuyez sur la touche vers le haut ou vers le bas pour régler les minutes du début de la période.

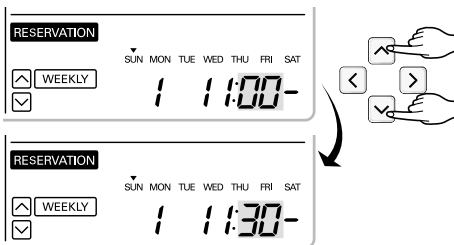

8 Appuyez sur la touche vers la droite pour accéder au champ « Heure » de la fin de la période (le champ « Heure » se met à clignoter).

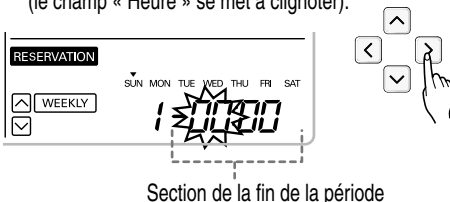

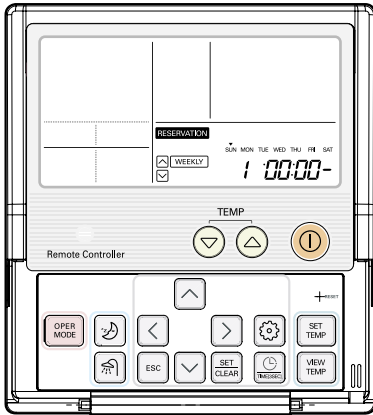

9 Répétez les actions décrites aux points 5 à 7 pour le réglage de la fin de la période. Vous devez procéder de la même manière.

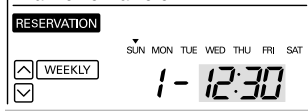

10 Lorsque vous avez terminé, appuyez sur la touche définir/effacer (set/clear) pour enregistrer ou non vos réglages.

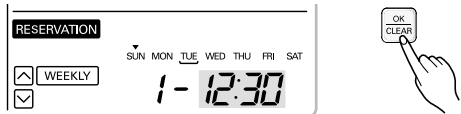

Le champ sous la barre est alors créé une fois que vous avez terminé.

11 Pour régler un autre programme hebdomadaire, reportez-vous aux étapes de 2 à 10 de la procédure. Vous devez procéder de la même manière.

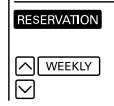

12 Appuyez sur la touche quitter pour quitter l'écran ou le système le fera automatiquement après 25 secondes d'inactivité.

<Remarque>

Description d'une restriction hebdomadaire

<Section du début de la période>

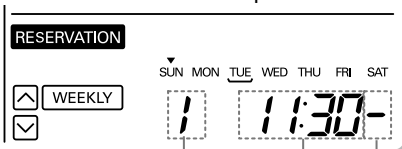

Action
Heure de début
De

<Section de la fin de la période>

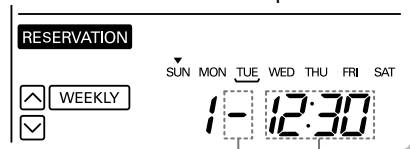

À
Heure de fin

<Section du début de la période>

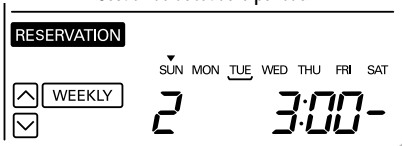

<Section de la fin de la période>

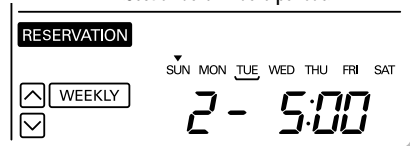

* Il est possible de programmer jusqu'à deux actions par jour, soit 14 actions au total.

Programmation : Programmation des jours fériés

Cette fonctionnalité permet d'interrompre automatiquement le fonctionnement de l'appareil certains jours.

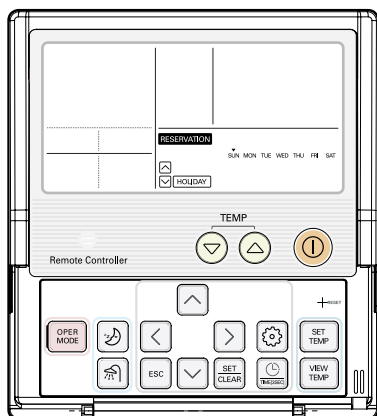

- 1** Appuyez sur la touche de programmation pour accéder au mode de programmation. Appuyez de nouveau sur cette touche pour sélectionner [la programmation des jours fériés] (le champ se met à clignoter).

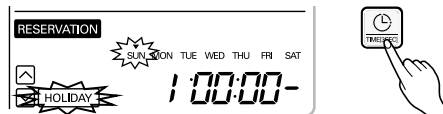

: réglage du jour de congé sur « vendredi ».

- 2** Appuyez sur la touche vers la gauche ou vers la droite pour sélectionner le jour.



- 3** Lorsque vous appuyez sur la touche définir/effacer (set/clear) au terme de votre sélection, le jour sélectionné disparaît de l'écran.

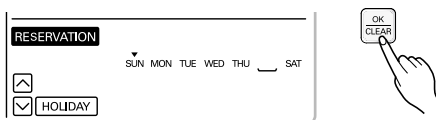

- 4** Appuyez sur la touche quitter pour quitter l'écran ou le système le fera automatiquement après 25 secondes d'inactivité.



Utilisation du thermostat d'ambiance

Le « thermostat » largement évoqué dans ce chapitre, relève des accessoires tiers.

LG Electronics ne fournit pas de thermostat. Vous devez l'acheter auprès d'un fabricant tiers.

Le thermostat d'ambiance peut être utilisé pour un contrôle plus facile et confortable.

Ce chapitre vise à vous fournir toutes les informations utiles pour une utilisation du thermostat plus efficace.

⚠ ATTENTION

1. N'UTILISEZ EN AUCUN CAS un thermostat en 230 V ~, et un thermostat en 24 V ~, simultanément, au risque de provoquer un court-circuit.
2. Certains thermostats de type électromécanique sont dotés d'un système d'anti court-cycle pour la protection du compresseur. Dans ce cas, toute modification du mode de fonctionnement peut se révéler plus longue que prévue. Lisez attentivement le manuel du thermostat si l'appareil ne répond pas rapidement.
3. Le réglage de la plage des températures du thermostat peut être différent de celui de l'appareil. Les températures de chauffage et de refroidissement doivent être sélectionnées dans la plage des températures de l'appareil.

Caractéristiques des thermostats pris en charge

THERMAV prend en charge les thermostats suivants :

Type	Alimentation	Mode d'opération	Pris en charge
Mécanique (1)	230 V (c.a.)	Chauffage uniquement (3)	Oui
		Chaud/froid (4)	Oui
	24 V (c.a.)	Chauffage uniquement (3)	Oui
		Chaud/froid (4)	Oui
Électrique (2)	230 V (c.a.)	Chauffage uniquement (3)	Oui
		Chaud/froid (4)	Oui
	24 V (c.a.)	Chauffage uniquement (3)	Oui
		Chaud/froid (4)	Oui

- (1) : Le thermostat ne comporte en son sein aucun circuit électrique et l'alimentation électrique de celui-ci n'est pas requise.
- (2) : Les éléments du circuit électrique tel que l'écran, la LED, l'alarme sonore, etc. sont inclus dans le thermostat et une alimentation électrique est nécessaire.
- (3) : Le thermostat génère un signal « Chauffage ON »/« Chauffage OFF » en fonction de la température cible de chauffage définie par l'utilisateur.
- (4) : Le thermostat génère à la fois un signal « Chauffage ON »/« Chauffage OFF » ou « Refroidissement ON »/« Refroidissement OFF », en fonction des températures cibles de chauffage et de refroidissement définies par l'utilisateur.

Installation et connexion électrique du thermostat





Reportez-vous aux « Conditions décrites si les accessoires sont installés » du chapitre 4 et à la rubrique « Thermostat » du chapitre 7 du manuel d'installation **THERMAV**.

Utilisation du thermostat

Pour obtenir des informations sur la manière d'allumer ou d'éteindre l'appareil, définir une température cible, modifier le mode de fonctionnement, etc., reportez-vous au manuel du thermostat fourni par le fabricant.



Fonctionnement du thermostat à l'aide du panneau de commande

• Fonctionnalités disponibles lorsqu'un thermostat est installé :

-  Touche SET TEMP (définir la température)
-  Touche VIEW TEMP (afficher la température)
-  Bouton de réglage de la température (*)
-  Activation/désactivation du chauffage de l'eau sanitaire
-  Mode silencieux On/Off

(*) : Le réglage de la température permet uniquement de contrôler la condition du chauffage électrique on/off. L'appareil ne s'allume pas et ne s'éteint pas selon la température définie sur le panneau de commande. Il s'allume/s'éteint sur la base du signal du thermostat.

• Fonctionnalités NON disponibles lorsqu'un thermostat est installé :

-  Sélection du mode de fonctionnement (froid/chaud/tributaire des conditions météorologiques)
-  Planification horaire
-  Fonctionnement On/Off

Fonctionnement en mode urgence

• Définition des termes

- Incident : tout problème susceptible de provoquer l'arrêt du système et de permettre son redémarrage temporaire dans des conditions de fonctionnement limitées, sans aucune intervention d'un technicien agréé.
- Erreur : tout problème susceptible de provoquer l'arrêt du système et de permettre son redémarrage **UNIQUEMENT** après l'intervention d'un technicien agréé.
- Mode urgence : fonctionnement du chauffage temporaire lorsqu'un incident est observé au niveau du système.

• Intérêt de la prise en compte des « incidents »

- Contrairement aux climatiseurs, une pompe à chaleur air/eau fonctionne généralement pendant tout l'hiver en continu.
- Si un problème qui n'affecte pas de manière critique la puissance de l'appareil à produire de l'énergie de chauffage, est observé, le système peut continuer à fonctionner temporairement en mode urgence, si l'utilisateur le souhaite.

• Classification des incidents





- Les incidents sont répartis sur deux niveaux selon le degré de gravité du problème rencontré : Incidents mineurs et incidents importants
- Incident mineur : un problème est observé au sein de l'unité intérieure. Dans la plupart des cas, cet incident est lié au capteur. L'unité extérieure fonctionne en mode d'urgence (commutateur DIP n° 4 de la carte électronique de l'unité intérieure).
- Incident important : un problème est observé au sein de l'unité extérieure. Comme l'incident touche l'unité extérieure, le mode urgence est assuré par le chauffage électrique de l'unité intérieure.
- Incident affectant une option : un problème est observé au niveau du fonctionnement d'une option, par exemple, le chauffage du ballon d'eau. Dans ce cas, le système considère que l'option n'est pas installée.

• Niveau de fonctionnement en cas d'urgence

- Lorsque le système présente un dysfonctionnement, il s'arrête et attend la décision de l'utilisateur : Appeler le service après-vente ou démarrer le fonctionnement en mode urgence.
- Pour démarrer le fonctionnement en mode urgence, appuyez de nouveau sur la touche ON/OFF.
- Deux niveaux différents sont disponibles en mode urgence : Température élevée ou Température basse.
- En mode urgence, l'utilisateur ne peut pas régler la température cible.

	Commutateur DIP	Température de l'eau de sortie cible	Température ambiante cible	Température de l'eau sanitaire cible
Cycle de température élevée	OFF	55 °C	30 °C	70 °C
Cycle de température basse	ON	30 °C	25 °C	70 °C

• **Fonctionnalités disponibles en mode urgence :**

-  Fonctionnement On/Off
-  Touche VIEW TEMP (afficher la température) (*)
-  Bouton de réglage de la température (*)
-  Activation/désactivation du chauffage de l'eau sanitaire





(*) : La température mesurée par un capteur défaillant s'affiche sous la forme « - - ».

(*) : Le réglage de la température permet uniquement de contrôler la condition du chauffage électrique on/off.

L'appareil ne s'allume pas et ne s'éteint pas selon la température définie sur le panneau de commande.

Il s'allume/s'éteint sur la base du signal du thermostat.

• **Fonctionnalités NON disponibles en mode urgence :**

-  Sélection du mode de fonctionnement (froid/chaud/tributaire des conditions météorologiques)
-  Planification horaire
-  Touche SET TEMP (définir la température)
-  Mode silencieux On/Off

• **Incidents multiples : Incident au niveau d'une option + incident mineur (ou important)**

- Si un incident est observé au niveau d'une option en même temps qu'un incident mineur (ou important), le système traite alors en priorité l'incident mineur (ou important).
- Par conséquent, le chauffage de l'eau sanitaire peut parfois se révéler impossible en mode urgence. Si l'eau sanitaire n'est pas chauffée en mode urgence, vérifiez l'état de la sonde d'eau sanitaire et de l'alimentation électrique connexe.

• **Le mode urgence n'est pas redémarré automatiquement après la réinitialisation de l'alimentation électrique principale.**

- Dans des conditions normales, les informations de fonctionnement de l'appareil sont restaurées et relancées automatiquement après la réinitialisation de l'alimentation électrique principale.
- Toutefois, en mode urgence, le redémarrage automatique est interdit afin de protéger l'appareil.
- Par conséquent, l'utilisateur doit redémarrer l'appareil après avoir réinitialisé l'alimentation lorsque le mode urgence fonctionne.

Maintenance et entretien

Activités de maintenance

Afin de garantir la pérennité de l'unité, il convient de procéder à une série de vérifications au niveau de votre installation, régulièrement (une fois par an minimum). Ces opérations doivent être réalisées par votre installateur ou un technicien agréé.

Lorsque l'unité n'est pas utilisée...

⚠ ATTENTION

- Si l'appareil n'est pas utilisé pendant une longue période, nous vous recommandons vivement **DE NE PAS COUPER L'ALIMENTATION ÉLECTRIQUE** de l'appareil.
- Si l'alimentation n'est pas fournie, certaines actions de protection spécifiques (comme le dispositif anti-verrouillage de la pompe à eau) ne peuvent pas être réalisées.

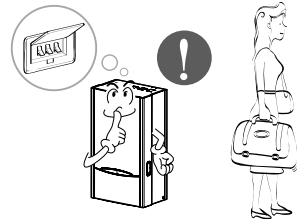

Contactez le service technique immédiatement dans les cas suivants :

1. Survenance d'un phénomène anormal (odeur de brûlé, bruit intense, etc.). Arrêtez l'unité et coupez le disjoncteur. N'essayez en aucun cas de réparer l'appareil vous-même ou de le redémarrer en pareille situation.
2. Le cordon de l'alimentation principale est extrêmement chaud ou est endommagé.
3. Un code erreur est généré grâce à l'autodiagnostic.
4. Fuite d'eau depuis l'unité intérieure.
5. L'interrupteur, le disjoncteur (de sécurité, différentiel) ou un fusible ne fonctionne pas correctement.

L'utilisateur doit vérifier et nettoyer régulièrement l'unité afin d'éviter toute altération de ses performances.

Dans certains cas, cette tâche doit être réalisée par un technicien qualifié.

Conseils de dépannage ! Pour gagner du temps et de l'argent !

Avant de faire appel à un technicien, vérifiez les points ci-dessous. Si le problème persiste, contactez votre revendeur.

Problème	Explication	Voir page
La pompe à chaleur air/eau ne fonctionne pas.	<ul style="list-style-type: none"> • Vous êtes-vous trompé en réglant la temporisation? • Le fusible a-t-il grillé ou le disjoncteur a-t-il été déclenché? 	53
Une odeur particulière se dégage de la pièce.	<ul style="list-style-type: none"> • Vérifiez qu'il ne s'agit pas d'une odeur d'humidité provenant des murs, du revêtement de sol, du mobilier ou de tissus. 	-
Lorsqu'on redémarre l'unité intérieure, elle ne fonctionne pas pendant environ 3 minutes.	<ul style="list-style-type: none"> • Il s'agit d'une mesure de protection du mécanisme. • Attendez environ trois minutes pour que l'appareil se mette en marche. 	-
Le mode Froid ou Chaud ne fonctionne pas correctement.	<ul style="list-style-type: none"> • Il faisait peut-être très chaud dans la pièce lors du démarrage de la pompe à chaleur air/eau. Laissez-lui le temps de la refroidir. • Le réglage de la température est-il correct ? 	- 44, 45, 46
Le fonctionnement de l'unité est bruyant.	<ul style="list-style-type: none"> • Le flux du fluide frigorigène génère du bruit. <ul style="list-style-type: none"> - Lors du démarrage ou de l'arrêt du système, le bruit généré par le flux du fluide frigorigène peut être perceptible. • Bruit émanant de l'échangeur thermique de l'unité intérieure <ul style="list-style-type: none"> - Lors du fonctionnement en mode Froid, l'échangeur thermique de l'unité intérieure peut générer du bruit dû à la fusion ou au gel de l'eau. • Bruit d'eau <ul style="list-style-type: none"> - Lors du démarrage ou de l'arrêt de l'unité, les canalisations d'eau peuvent générer du bruit • Lors du dégivrage <ul style="list-style-type: none"> - Du bruit peut émaner de l'unité en raison du dégivrage. 	-
De la vapeur se forme dans l'unité intérieure.	<ul style="list-style-type: none"> • Vapeur provenant de l'échangeur thermique extérieur <ul style="list-style-type: none"> - Lors du dégivrage, la glace au niveau de l'échangeur thermique extérieur fusionne, en générant de la vapeur. 	-
Les éléments sur l'écran du panneau de commande s'affichent faiblement voire pas du tout.	<ul style="list-style-type: none"> • Le disjoncteur s'est-il déclenché ? 	-

Exigences en matière d'élimination

Le démontage de l'unité ainsi que le traitement du fluide frigorigène, de l'huile ou de tout autre composant doivent être exécutés conformément aux normes locales et nationales.



Votre appareil comporte ce symbole. Cela signifie que les composants électriques et électroniques ne peuvent être mélangés avec les déchets ménagés non triés.

N'essayez pas de démonter le système vous-même : le démontage de l'unité ainsi que le traitement du fluide frigorigène, de l'huile ou de tout autre composant doivent être exécutés par un technicien agréé, conformément aux normes locales et nationales.

Les unités doivent être traitées auprès d'un établissement spécialisé pour la réutilisation, le recyclage et la récupération.
En veillant à l'élimination correcte de cet appareil, vous aiderez à prévenir tout effet nuisible à l'environnement et à la santé.
Pour davantage d'informations sur ce sujet, contactez l'installateur ou les autorités locales.

