

LG

Climatiseur Type Cassette

MANUEL DU PROPRIÉTAIRE

Avant d'être installé, cet appareil doit être soumis à l'approbation de la compagnie d'approvisionnement en énergie électrique (Norme EN 61000-3, EN-61000-2).

IMPORTANT

- Veuillez lire soigneusement et au complet ce manuel du propriétaire avant l'installation et la mise en marche de votre climatiseur de pièce.
- Après l'avoir lu au complet, veuillez conserver ce manuel du propriétaire pour référence ultérieure.

TABLE DES MATIÈRES

Mesures de sécurité.....3

Mode d'utilisation.....8

Mode d'emploi des unités
intérieures multiples
(fonctionnement simultané)
.....26

Entretien et Service.....27



POUR VOS ARCHIVES

Écrivez les numéros de modèle et de série ici :

Modèle # _____

Série # _____

Vous les trouverez sur la plaque signalétique située sur le côté de chaque unité.

Nom du Distributeur: _____

Date d'achat _____

- Agrafez votre reçu à cette page au cas où vous en auriez besoin pour démontrer la date d'achat du produit ou pour avoir droit à la garantie.



LISEZ CE MANUEL

Vous trouverez à l'intérieur de ce manuel beaucoup de conseils utiles sur la façon d'utiliser et d'entretenir correctement votre climatiseur. Quelques petites mesures préventives vous permettront d'épargner beaucoup de temps et d'argent pendant la durée de vie de votre climatiseur. Vous trouverez beaucoup de réponses aux problèmes les plus fréquents dans le tableau du guide de dépannage. Si vous passez en revue notre **Guide de Dépannage** d'abord, il se peut que vous n'ayez pas du tout besoin d'appeler le Service Après-Vente.



PRÉCAUTION

- Contactez le service technique agréé pour la réparation ou l'entretien de cette unité.
- Contactez un technicien autorisé pour l'installation de cette unité.
- Le climatiseur ne doit pas être actionné par des petits enfants ou par des personnes infirmes sans surveillance.
- Veillez toujours à surveiller les petits enfants pour éviter qu'ils jouent avec l'appareil.
- Si le cordon d'alimentation doit être remplacé, ce travail ne doit être accompli que par du personnel autorisé utilisant uniquement des pièces de rechange authentiques.
- Conformément aux standards nationaux sur le câblage, l'installation ne doit être effectuée que par du personnel qualifié et autorisé.

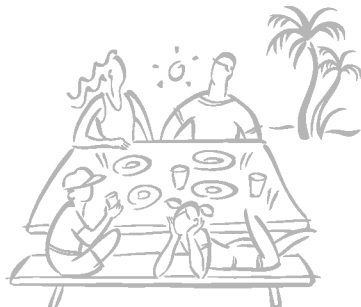

Mesures de sécurité

Les instructions ci-après doivent être observées dans le but de prévenir tout risque de dommages corporels ou matériels.

- L'utilisation non conforme, résultant de la négligence des instructions, est susceptible de provoquer des dommages corporels ou matériels dont la gravité est signalée par les indications suivantes :

⚠ AVERTISSEMENT Ce symbole indique un risque de blessure grave, voire mortelle.

⚠ ATTENTION Ce symbole indique un risque de blessure ou des dommages matériels seulement.

- Les significations des symboles utilisés dans ce manuel sont indiquées ci-dessous.



Veillez à ne pas faire cela.



Veillez à suivre les instructions de ce manuel.

⚠ AVERTISSEMENT

■ Installation

N'utilisez pas un coupe-circuit défectueux ou à valeur nominale inférieure. Utilisez cet appareil sur un circuit dédié.

- Ceci risquerait de provoquer un incendie ou un choc électrique.

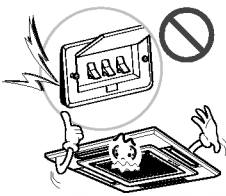

Pour un travail électrique, contactez le distributeur, le vendeur, un électricien qualifié ou un Centre de Service Après Vente Agréé.

- Ne démontez ni réparez le produit. Ceci risquerait de provoquer un incendie ou un choc électrique.



Faites toujours une connexion reliée à la terre.

- Autrement vous risquez de provoquer un incendie ou un choc électrique.

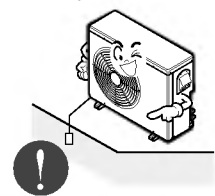

Installez fermement le panneau et le couvercle du tableau de commande.

- Autrement vous risquez de provoquer un incendie ou un choc électrique.

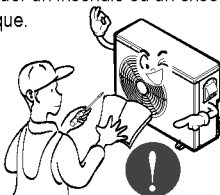

Installez toujours un circuit et un disjoncteur dédiés.

- Un câblage ou une installation inappropriés peuvent provoquer un incendie ou un choc électrique.

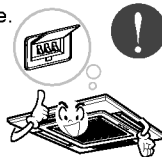

Utilisez un disjoncteur ou fusible à valeur nominale appropriée.

- Autrement vous risquez de provoquer un incendie ou un choc électrique.

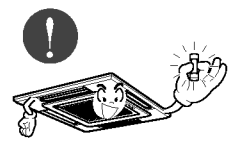

Ne modifiez ni prolongez le cordon d'alimentation.

- Ceci risquerait de provoquer un incendie ou un choc électrique.

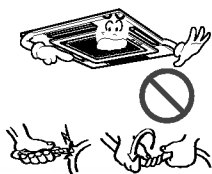

N'installez, n'enlevez ni remettez en place l'unité vous-même (si vous êtes un client).

- Vous pourriez provoquer un incendie, un choc électrique, une explosion ou vous blesser.



Prenez soin lorsque vous déballez et installez ce produit.

- Les bords aiguisés peuvent provoquer des blessures. Faites attention en particulier aux bords du boîtier et aux ailettes du condenseur et de l'évaporateur.



Contactez toujours le revendeur ou un centre de service après vente agréé pour effectuer l'installation.

- Autrement, Vous pourriez provoquer un incendie, un choc électrique, une explosion ou vous blesser.



N'installez pas le produit sur un support d'installation défectueux.

- Ceci peut provoquer des blessures, un accident ou bien endommager le produit.



Vérifiez que la zone d'installation n'est pas abîmée par le temps.

- Si la base s'écroule, le climatiseur pourrait tomber avec elle, provoquant des dommages matériels, une défaillance du produit et des blessures.

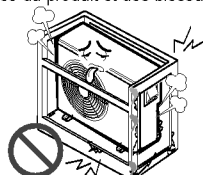

■ Fonctionnement

Ne laissez pas le climatiseur marcher trop longtemps lorsque l'humidité est très élevée et qu'il y a une porte ou une fenêtre ouverte.

- De l'humidité peut se condenser et mouiller ou endommager le mobilier.



Assurez-vous qu'on ne puisse pas tirer des câbles ou les endommager en cours de fonctionnement.

- Ceci risquerait de provoquer un incendie ou un choc électrique.

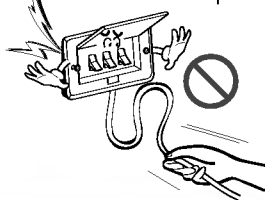

Ne placez aucun objet sur le cordon d'alimentation.

- Ceci risquerait de provoquer un incendie ou un choc électrique.

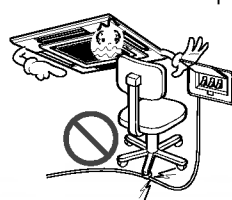

Ne branchez ni débranchez la fiche d'alimentation en cours de fonctionnement.

- Ceci risquerait de provoquer un incendie ou un choc électrique.

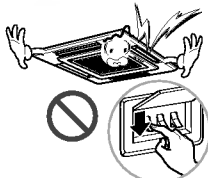

Ne touchez pas (ne faites pas fonctionner) le produit avec les mains humides.

- Ceci risquerait de provoquer un incendie ou un choc électrique.



Ne placez pas de radiateurs ou d'autres appareils près du cordon d'alimentation.

- Ceci risquerait de provoquer un incendie ou un choc électrique.

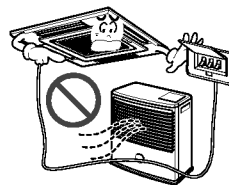

Ne permettez pas que de l'eau s'écoule dans les pièces électriques.

- Ceci pourrait provoquer un incendie, une défaillance de l'appareil ou un choc électrique.



N'emmagasinez ni utilisez de substances inflammables ou combustibles près de ce produit.

- Ceci entraînerait un risque d'incendie ou de défaillance du produit.

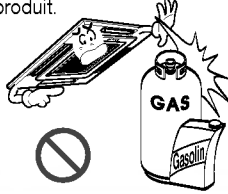

N'utilisez pas ce produit dans espace fermé hermétiquement pendant une longue période de temps.

- Il peut se produire un manque d'oxygène.

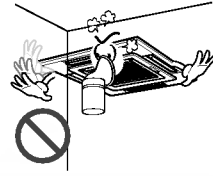

S'il y a une fuite de gaz inflammable, fermez le robinet à gaz et ouvrez une fenêtre pour ventiler la pièce avant de mettre en marche le climatiseur.

- N'utilisez le téléphone ni déplacez les interrupteurs sur les positions marche/arrêt. Ceci risquerait de provoquer une explosion ou un incendie.

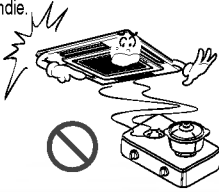

Si le climatiseur dégage des sons, des odeurs ou de la fumée, mettez le disjoncteur sur la position arrêt (off) ou débranchez le cordon d'alimentation.

- Il y a risque de choc électrique ou d'incendie.

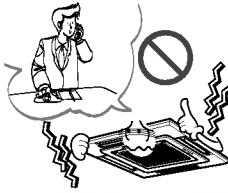

Arrêtez le climatiseur et fermez la fenêtre en cas de tempête ou d'ouragan. Si possible, enlevez le produit de la fenêtre avant que l'ouragan arrive.

- Il y a risque de dommages à la propriété, de défaillance du produit ou de choc électrique.

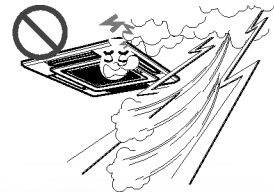

N'ouvrez pas la grille d'entrée d'air du produit en cours de fonctionnement. (Ne touchez pas le filtre électrostatique, si l'unité en est équipée.)

- Autrement, vous risquez de subir des blessures physiques, un choc électrique ou de provoquer une défaillance du produit.



Contactez le centre de service après vente agréé si le produit est trempé (rempli d'eau ou submergé).

- Ceci risque de provoquer un incendie ou un choc électrique.



Veillez à ce que l'eau ne pénètre pas dans le produit.

- Ceci risquerait de provoquer un incendie, un choc électrique ou d'endommager le produit.



Ventilez la pièce de temps en temps lorsque vous l'utilisez simultanément avec une poêle, etc.

- Autrement, vous risquez de provoquer un incendie ou un choc électrique.

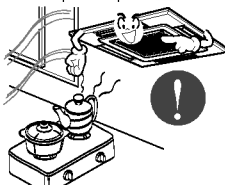

Arrêtez le climatiseur avant de procéder à des opérations de nettoyage ou de maintenance du produit.

- Autrement, vous risquez de provoquer un incendie ou un choc électrique.

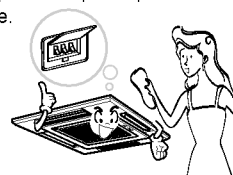

Si vous n'allez pas utiliser le produit pour une longue période de temps, débranchez le cordon d'alimentation ou mettez le disjoncteur sur la position Arrêt (off).

- Autrement, vous risquerez d'endommager le produit ou de provoquer une défaillance de celui-ci ou bien une mise en marche involontaire.

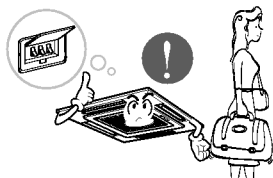

Assurez-vous que personne ne peut marcher ou tomber sur l'unité extérieure.

- Ceci pourrait provoquer des blessures personnelles et des dommages au produit.



ATTENTION

Installation

Vérifiez toujours s'il y a des fuites de gaz (frigorigène) suite à l'installation ou réparation du produit.

- Des niveaux de frigorigène trop bas peuvent provoquer une défaillance du produit.

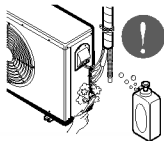

Installez le raccord de drainage de manière à assurer un drainage approprié.

- Une mauvaise connexion peut provoquer des fuites d'eau.

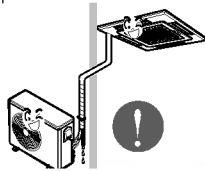

Maintenez le produit au niveau lors de son.

- Installation afin d'éviter des vibrations ou des fuites d'eau.

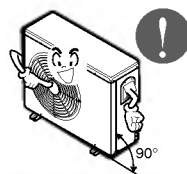

N'installez pas le produit à un endroit où le bruit ou l'air chaud dégagés de l'unité extérieure dérangent les voisins.

- Ceci pourrait entraîner des problèmes avec vos voisins.

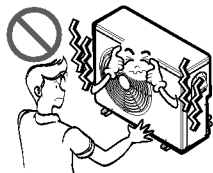

Faites appel à deux ou plusieurs personnes pour enlever et transporter ce produit.

- Evitez des blessures.



N'installez pas ce produit à un endroit où il serait exposé directement au vent de la mer (pulvérisation d'eau de mer).

- Ceci peut provoquer de la corrosion sur le produit. La corrosion, particulièrement sur les ailettes du condenseur et de l'évaporateur, peut provoquer un dysfonctionnement ou un fonctionnement inefficace du produit.

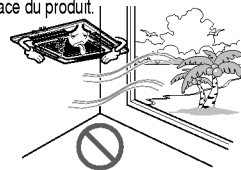

Fonctionnement

N'exposez pas la peau directement sous le jet d'air froid pendant des longues périodes de temps (Ne vous asseyez pas sous le courant d'air).

- Ceci peut nuire à votre santé.

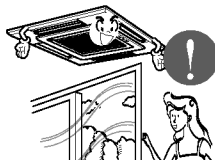

N'utilisez pas ce produit pour des objectifs spéciaux tels que la préservation d'aliments, d'œuvres d'art, etc. C'est un climatiseur pour consommateurs, non pas un système frigorifique de précision.

- Il y a risque de dommage à la propriété ou pertes matérielles.

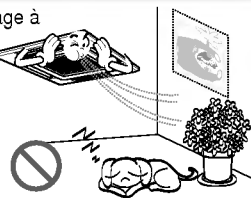

Ne bloquez pas l'entrée ou la sortie d'air.

- Ceci peut provoquer une défaillance du produit.

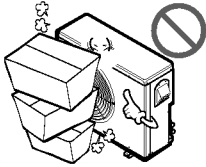

Utilisez un chiffon doux pour le nettoyage. N'employez pas de détergents agressifs, de dissolvants, etc.

- Ceci risquerait de provoquer un incendie, un choc électrique ou des dommages aux pièces plastiques du produit.

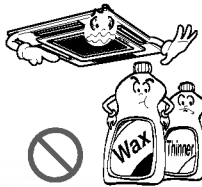

Ne touchez pas les pièces métalliques du produit lorsque vous enlevez le filtre à air. Elles sont très aiguisées!

- Vous risquez de subir des blessures.

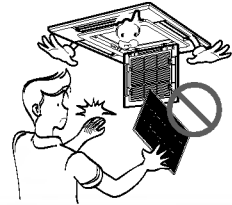

Ne marchez ni mettez rien sur le produit (unités extérieures).

- Ceci risquerait de provoquer des blessures et une défaillance du produit.

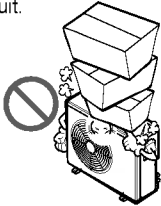

Insérez toujours fermement le filtre. Nettoyez le filtre toutes les deux semaines ou plus souvent si besoin.

- Un filtre sale réduit l'efficacité du climatiseur et pourrait provoquer un dysfonctionnement ou des dommages à l'appareil.

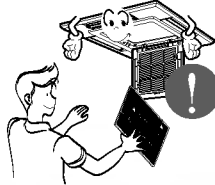

N'insérez pas les mains ou d'autres objets à travers l'entrée ou la sortie d'air en cours de fonctionnement du produit.

- Il y a des bords aiguisés et des pièces mobiles qui pourraient vous blesser.

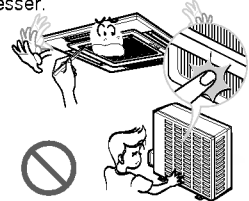

Ne buvez pas d'eau drainée du produit.

- Ceci n'est pas hygiénique et pourrait provoquer de sérieux problèmes de santé.



Utilisez un outil ou une échelle solide lorsque vous faites des opérations de nettoyage ou de maintenance du produit.

- Faites attention et évitez des blessures.

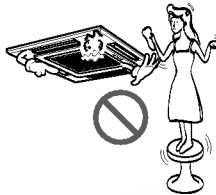

Remplacez les piles vieilles de la télécommande par des piles neuves du même type. Ne mélangez pas de piles usées et neuves ou de différents types de piles.

- Ceci risquerait de provoquer un incendie ou une explosion.

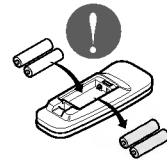

Ne rechargez ni démontez les piles. Ne placez pas les piles sur le feu.

- Elle peuvent brûler ou exploser.

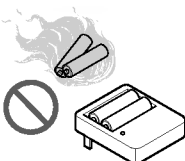

Si le liquide des piles tombe sur votre peau ou vos vêtements, lavez-les avec de l'eau propre. N'utilisez pas la télécommande si les piles ont des fuites.

- Les substances chimiques des piles pourraient provoquer des brûlures ou d'autres risques pour la santé.

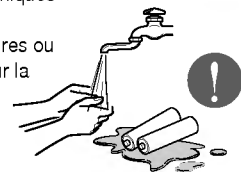

Mode d'utilisation

Unité interne

Récepteur de signal

Il réçoit les signaux provenant de la télécommande. (Son du signal de réception : deux bips courts ou un bip long)

Cassette tape Unité interne

- ① On/Off : S'allume pendant le fonctionnement du système.
- ☑ Indication filtre : S'allume après 2400 heures après le premier fonctionnement de l'unité.
- 🕒 Minuterie : S'allume pendant le fonctionnement de la minuterie.
- * Mode dégivrage : S'allume pendant le mode dégivrage ou le fonctionnement Hot Start .
- 📠 Fonctionnement forcé : Procédure de fonctionnement quand on ne peut pas utiliser la télécommande.

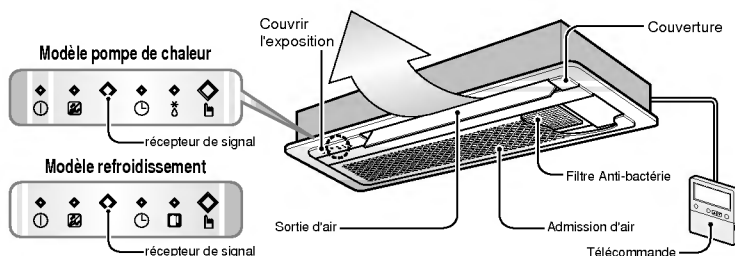
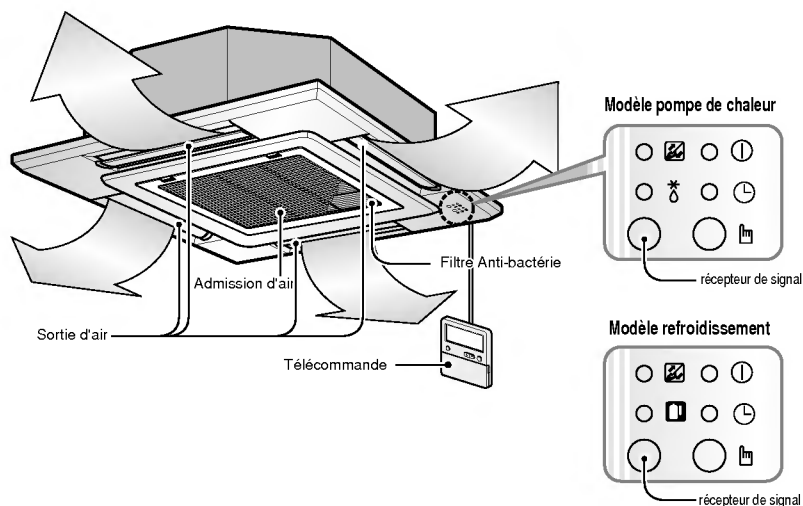

Noms et fonctions de la télécommande

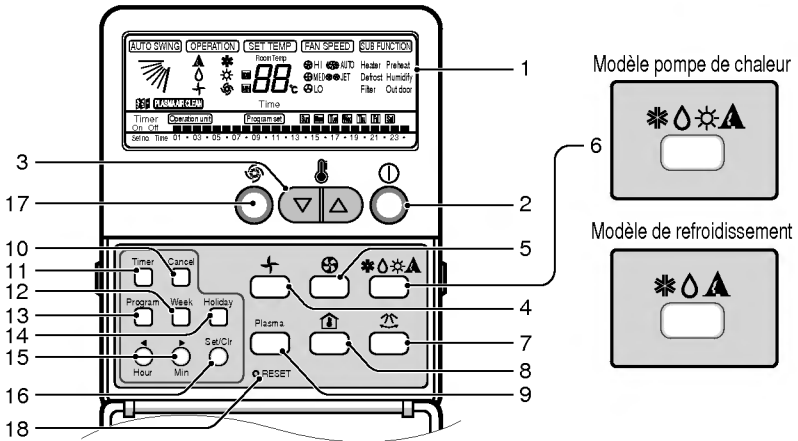

- 1 Affichage opérations**
Affiche les conditions de fonctionnement.
- 2 Touche allumé/éteint**
L'appareil se met en marche quand on appuie sur cette touche et il s'arrête quand on appuie de nouveau.
- 3 Touche de réglage de la température**
Utilisée pour régler la température quand on a obtenu la température souhaitée.
- 4 Touche fonctionnement VENTILATEUR (Refroidissement rapide: 4 Directions seulement)**
Utilisé pour régler la vitesse de ventilation désirée et pour sélectionner le mode refroidissement rapide.
- 5 Bouton de vitesse du ventilateur**
(Refroidissement rapide: 4 Directions seulement)
- 6 Touche de sélection du mode de fonctionnement**
Utilisée pour sélection le mode de fonctionnement.
 - Mode fonctionnement automatique
 - Mode fonctionnement en refroidissement
 - Mode fonctionnement séchage léger
 - Mode fonctionnement chauffage (sauf modèle de refroidissement)
- 7 Touche oscillation automatique**
Utilisée pour l'oscillation vers le haut ou vers le bas.
- 8 Touche de contrôle de la température de la pièce**
Utilisée pour contrôler la température de la pièce.
- 9 Touche nettoyage au plasma (optionnel)**
- 10 Touche annulation minuterie**
Utilisée pour annuler la minuterie.
- 11 Touche de réglage de la minuterie**
Utilisée pour régler la minuterie quand on a obtenu l'horaire souhaité.
- 12 Touche hebdomadaire**
Utilisée pour régler le jour de la semaine.
- 13 Touche programmation**
Utilisée pour régler la minuterie hebdomadairement.
- 14 Touche congé**
Utilisée pour régler un congé dans la semaine.
- 15 Touche de réglage de la minuterie**
Utilisée pour régler l'horaire du jour et pour changer l'horaire dans la fonction minuterie hebdomadaire.
- 16 Touche de réglage et d'annulation**
Utilisée pour régler et annuler la minuterie hebdomadaire.
- 17 Bouton Swirl (Tourbillon: 4 Directions)**
Utilisé pour sélectionner le mode Swirl.
- Bouton Jet Cool (1 Directions)**
- 18 Touche de réinitialisation**
Utilisé à fixer le temps courant et à débayer le temps de montage.

* La température affichée peut être différente de la température réelle de la pièce si la télécommande est installée là où les rayons du soleil tombent directement ou à côté d'une source de chaleur.

Télécommande sans fils (optionnelle)

Ce climatiseur est équipé normalement d'une télécommande avec fils. Mais, si vous souhaitez une télécommande sans fils, vous devez payer pour l'avoir.

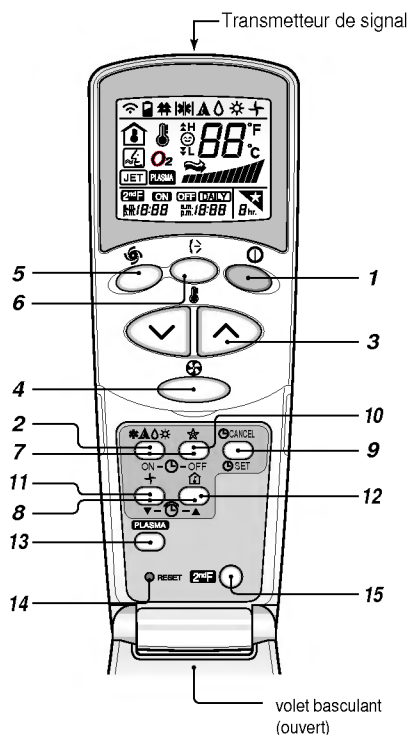

1. **BOUTON DÉMARRAGE/ARRÊT**
Le fonctionnement démarre quand ce bouton est pressé et il s'arrête quand ce bouton est pressé de nouveau.
2. **BOUTON DE SÉLECTION DU MODE DE FONCTIONNEMENT**
Utilisé pour sélectionner le mode de fonctionnement.
3. **BOUTONS DE RÉGLAGE DE LA TEMPÉRATURE AMBIANTE**
Utilisé pour sélectionner la température ambiante.
4. **SÉLECTEUR DE VITESSE DU VENTILATEUR INTÉRIEUR**
Utilisé pour sélectionner la vitesse du ventilateur à quatre niveaux: basse, moyenne, haute et CHAOS.
5. **JET DE FROID**
Utilisé pour augmenter ou diminuer la vitesse de refroidissement/réchauffement. (La vitesse de refroidissement/réchauffement est capable d'atteindre une vitesse du ventilateur super haute.)
6. **BOUTON CHAOS SWING**
Utilisé pour démarrer ou arrêter le mouvement des volets et établir la direction du flux d'air (haut/bas) désirée.
7. **BOUTONS MINUTERIE ON/OFF**
Utilisé pour établir l'heure de démarrage et d'arrêt du fonctionnement.
8. **BOUTONS RÉGLAGE DE L'HEURE**
Utilisé pour régler l'heure.
9. **BOUTON ÉTABLIR/ANNULER LA MINUTERIE**
Utilisé pour établir la minuterie quand l'heure désirée est atteinte et pour annuler le fonctionnement de la minuterie.
10. **BOUTON MODE AUTO SLEEP**
Utilisé pour établir le fonctionnement en mode automatique Sleep.
11. **BOUTON CIRCULATION D'AIR**
Utilisé pour faire circuler l'air ambiant sans refroidissement ni réchauffement.
12. **BOUTON VÉRIFICATION DE LA TEMPÉRATURE AMBIANTE**
Utilisé pour vérifier la température ambiante.
13. **PLASMA (OPTIONNEL)**
Utilisé pour démarrer ou arrêter la fonction de purification plasma.
14. **BOUTON RESET**
Réinitialise la télécommande.
15. **Bouton 2nd F**
Utilisé avant d'utiliser les modes imprimés en bleu qui se trouvent en bas des boutons.

✳ La télécommande infrarouge ne marche pas en mode Swirl (tourbillon).



ATTENTION: à comment vous tenez la télécommande

- Pointez-la vers le récepteur de signal sur la télécommande avec fils pour la faire fonctionner.
- Le signal de la télécommande peut être reçu jusqu'à une distance d'environ 7 m.
- Faites attention qu'il n'y ait pas d'obstacles entre la télécommande et le récepteur de signal.
- Ne laissez pas tomber ou ne jetez pas la télécommande.
- Ne laissez pas la télécommande exposée à la lumière solaire directe ou à côté du chauffage ou d'une source de chaleur.
- Bloquez une lumière forte dirigée vers le récepteur de signal avec par ex. un rideau pour éviter un fonctionnement anormal (ex: lampe électronique à allumage instantané, ELBA, lampe fluorescente).

Réglage de l'horaire actuel et du jour de la semaine

1 Appuyez sur la touche "Hour".

Chaque fois que vous appuyez sur cette touche, le chiffre change de **00** à **23**.
Vous pouvez régler le chiffre de l'horaire actuel.

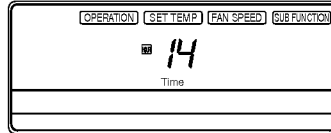

2 Appuyez sur la touche "Min".

Chaque fois que vous appuyez sur cette touche, le chiffre augmente de **00** à **59**.
Vous pouvez régler le chiffre des minutes.

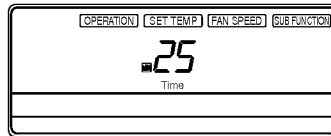
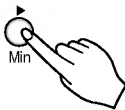

3 Appuyez sur la touche "Week".

Chaque fois que vous appuyez sur cette touche, un jour de la semaine s'affiche de lundi à dimanche.
Vous pouvez régler le jour de la semaine.

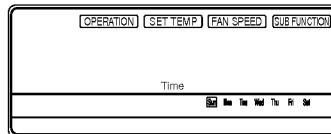

4 Appuyez sur la touche "RESET".

Si vous souhaitez réinitialiser l'horaire et le jour de la semaine, cliquez sur la touche Reset.

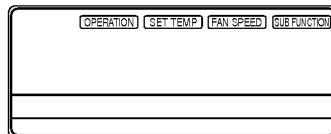

Réglage de la programmation hebdomadaire

1 Appuyez sur la touche Program (Programmation).

La télécommande s'affiche de la manière suivante. Puis, " **Program set** ", " **Sun** " et " **01** " clignotent.

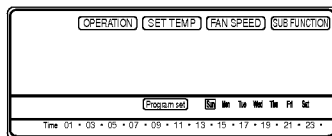



2 Appuyez sur la touche "Week".

Appuyez sur le bouton de semaine **Week** à plusieurs reprises jusqu'à ce que le mode désiré soit apparu.



Par exemple, si vous voulez mar. **Week**, appuyez sur le bouton de semaine 4 fois.

3 Sélectionnez le temps que vous voulez.

Appuyez sur le bouton d'heure et de minute, puis la lettre clignotante se montre.  

Si vous appuyez sur le bouton de **SET/CLR**, puis la forme de ' **■** ' apparaît.

La forme de ' **■** ' veut dire que cinq heures sont réservées.

En utilisant les boutons ci-dessous, vous pouvez réserver le temps.

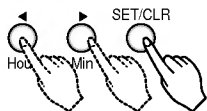

* Par exemple, le climatiseur est sur 6,7,8 et 13~22 heures.

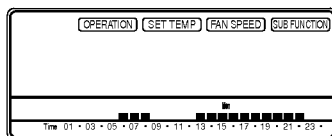

Réglage congé

Si Mardi est un jour de congé cette semaine, vous pouvez régler un congé.

- 1 Appuyez sur la touche Program.

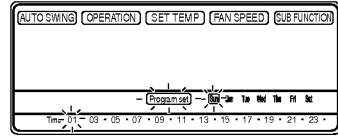

- 2 Appuyez sur la touche Week (Semaine). Sélectionnez Mardi.

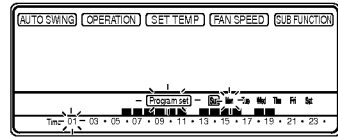

- 3 Appuyez sur la touche Holiday (Congé).

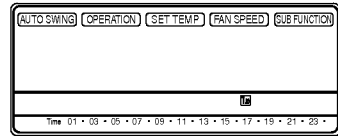

La télécommande affiche "Tu".

Le rectangle externe indique congé.

* Vous ne pouvez pas régler la programmation hebdomadaire pour les vacances.

Réglage de la minuterie (\Délai Démarrage/Arrêt pré-réglé)

Si vous voulez faire marcher pendant le mode d'arrêt ou faire arrêter pendant le mode de marche, vous pouvez utiliser la fonction de réglage de minuterie.

- 1 Appuyez sur le bouton de Minuterie.

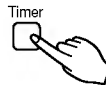

- 2 Appuyez sur le bouton d'Heure et de Minute, puis vous pouvez contrôler le temps désiré.

Si vous voulez appuyer le bouton de  , le panneau d'affichage se montre. Ça veut dire que dans 3 heures il va s'arrêter pendant le mode de marche et il va fonctionner pendant le mode d'arrêt.

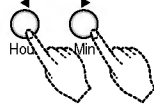

- 3 Si vous voulez annuler la fonction de réglage de minuterie, appuyez sur le bouton d'annulation.

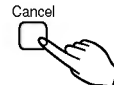

Fonction d'auto-diagnostic

"CH" s'allume sur l'affichage de la télécommande quand il y a un problème. Contactez votre revendeur, SVP.

Mode de fonctionnement

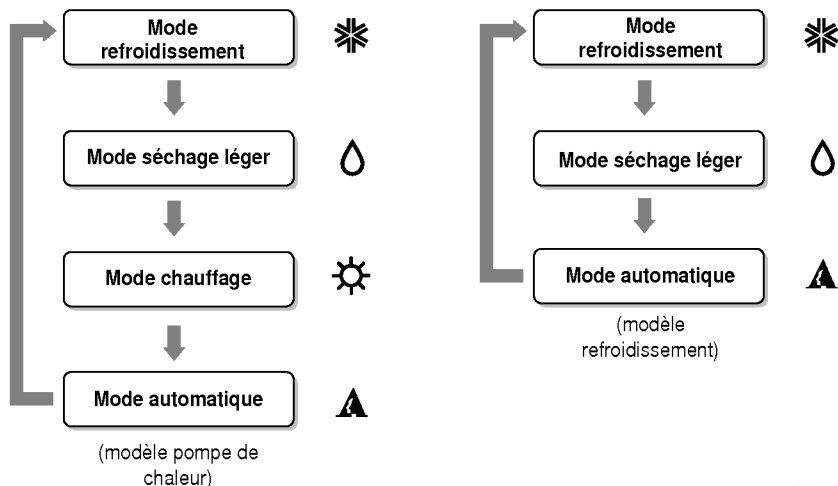

Procédure de fonctionnement

- 1st** Touche On/Off
- 2nd** Touche de sélection du mode de fonctionnement
- 3rd** Touche de réglage de la température de la pièce
- 4th** Touche de sélection de la vitesse du ventilateur interne

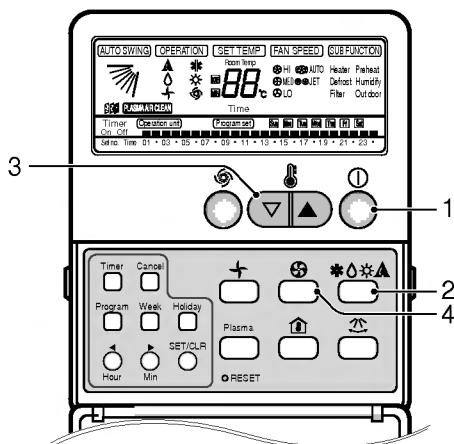

Mode de fonctionnement refroidissement

1 Appuyez sur la touche On/Off.



2 Sélectionnez le fonctionnement refroidissement.
Appuyez sur la touche de sélection du mode de fonctionnement.

Chaque fois que vous appuyez sur cette touche, le mode de fonctionnement change dans la direction de la flèche.

MODÈLE POMPE DE CHALEUR

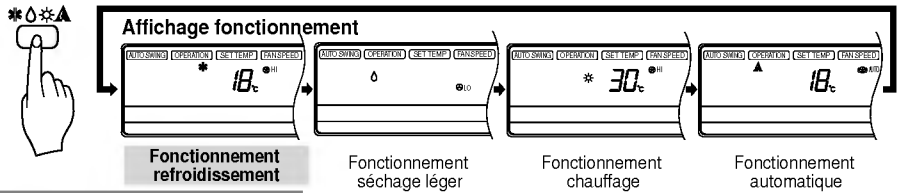

MODÈLE REFROIDISSEMENT

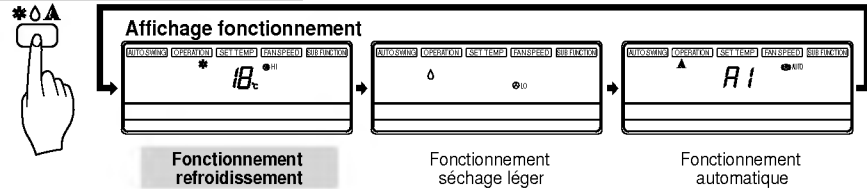

3 Réglez la température plus basse que la température de la pièce.

• La température peut être réglée entre 18°C et 30°C par 1°C.

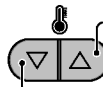
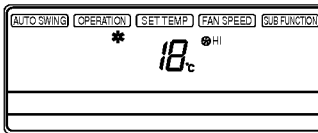

Pour augmenter la température

Pour diminuer la température

4 Réglez la vitesse du ventilateur.

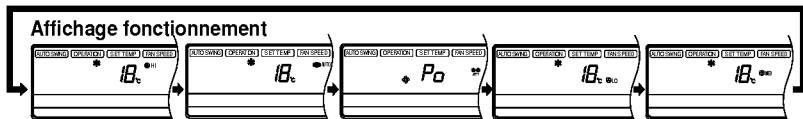

- Sélectionnez la vitesse de ventilation parmi cinq niveaux: forte, automatique, jet principal, faible, moyenne.
- L'affichage montre le vitesse élevée du ventilateur.
- Chaque fois que vous appuyez sur la touche, le mode vitesse du ventilateur change.

Mode fonctionnement séchage léger

Ce mode permet de déshumidifier sans trop refroidir.

1 Appuyez sur la touche On/Off.

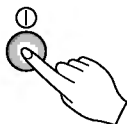

2 Sélectionnez le fonctionnement séchage léger.

Appuyez sur la touche de sélection du mode de fonctionnement.

Chaque fois que vous appuyez sur cette touche, le mode de fonctionnement change dans la direction de la flèche.

MODÈLE POMPE DE CHALEUR

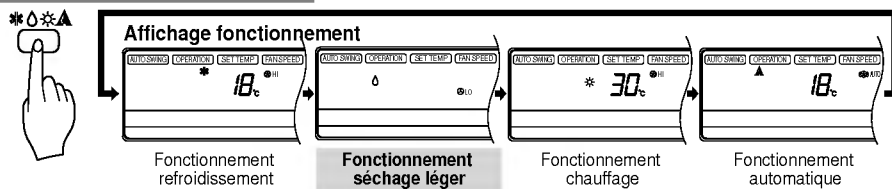

MODÈLE REFOUDDISSEMENT

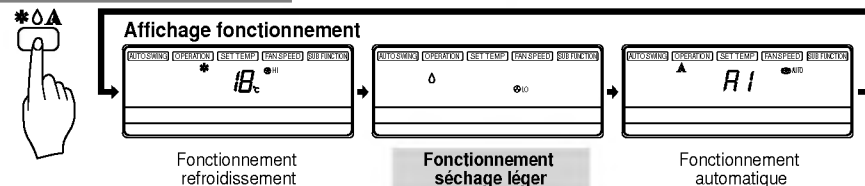

3 Pendant le fonctionnement séchage.

- La vitesse du ventilateur interne est automatiquement réglée sur la basse vitesse et donc vous ne pouvez pas changer la vitesse car elle est déjà réglée à la meilleure vitesse pour le fonctionnement séchage par le contrôle Micom.

Mode fonctionnement chauffage (uniquement modèle pompe de chaleur)

1 Appuyez sur la touche On/Off.



2 Sélectionnez le fonctionnement chauffage.
Appuyez sur la touche de sélection du mode de fonctionnement.
Chaque fois que vous appuyez sur cette touche, le mode de fonctionnement change dans la direction de la flèche.



Affichage fonctionnement

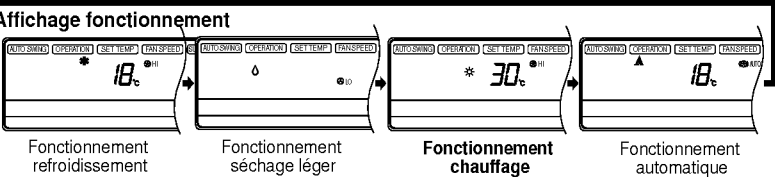

Fonctionnement
refroidissement

Fonctionnement
séchage léger

**Fonctionnement
chauffage**

Fonctionnement
automatique

3 Réglez la température plus élevée que la température de la pièce.

- La température peut être réglée entre 16°C et 30°C par 1°C.

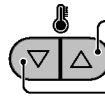
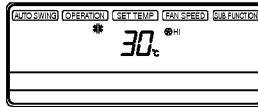

Pour augmenter la température

Pour diminuer la température

4 Réglez la vitesse du ventilateur.



Affichage fonctionnement

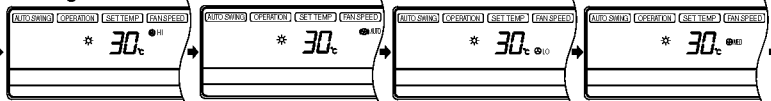

- Sélectionnez la vitesse du ventilateur en 4 étapes : élevée, automatique, basse et moyenne.
- L'affichage montre le vitesse élevée du ventilateur.
- Chaque fois que vous appuyez sur la touche, le mode vitesse du ventilateur change.

5 Le climatiseur est réglé pour le contrôle hot start afin de ne pas libérer l'air froid pendant le fonctionnement en chauffage. La télécommande indique "Preheat".

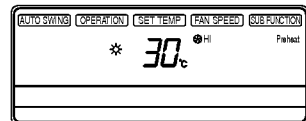

6 Si la température externe est trop basse pendant le fonctionnement chauffage, le climatiseur est réglé pour le fonctionnement de dégivrage et la télécommande indique "Defrost" (Dégivrage).

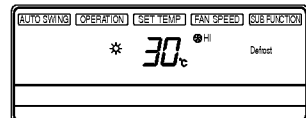

Mode fonctionnement automatique (modèle refroidissement)

1 Appuyez sur la touche On/Off.

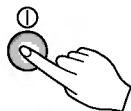

2 Pour sélectionner le fonctionnement automatique, appuyez sur la touche de sélection du mode de fonctionnement. Chaque fois que vous appuyez sur cette touche, le mode de fonctionnement change dans la direction de la flèche.

MODÈLE REFROIDISSEMENT

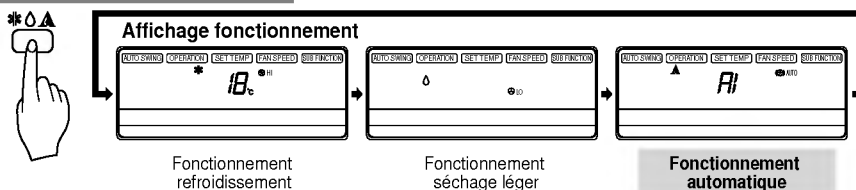

3 La température et la vitesse du ventilateur sont automatiquement réglées par le contrôle électronique sur la base de la température actuelle de la pièce. Si vous souhaitez changer la température réglée, fermez le volet de la télécommande et appuyez sur les touches de réglage de la température de la pièce. Si vous souhaitez plus chaud ou plus froid, vous devez appuyer plusieurs fois sur la touche (jusqu'à deux fois). La température réglée sera alors changée. La température peut être réglée dans une gamme de -2/2 par 1 niveau.

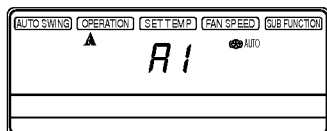

(Cette indication changera dans l'affichage mode automatique après 5 secondes)

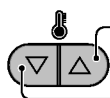
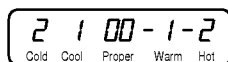

Pour augmenter la température

Pour diminuer la température

Pendant le fonctionnement automatique :

- Vous ne pouvez pas changer la vitesse du ventilateur interne. Il est déjà réglé sur Fuzzy.
- Si le système ne marche comme vous le souhaitez, vous pouvez passer manuellement à un autre mode. Le système ne passe pas automatiquement du mode refroidissement au mode chauffage, ou inversement, vous devez le réinitialiser manuellement.
- Pendant le fonctionnement automatique, en appuyant sur la touche oscillation chaos, vous faites osciller automatiquement vers le haut et vers le bas les ouvertures horizontales. Si vous souhaitez arrêter l'oscillation automatique, appuyez de nouveau sur la touche oscillation chaos.

Mode de fonctionnement automatique (modèle pompe de chaleur)

- 1** Appuyez sur la touche On/Off.



- 2** Pour sélectionner le **fonctionnement automatique**, appuyez sur la touche de sélection du mode de fonctionnement. Chaque fois que vous appuyez sur cette touche, le mode de fonctionnement change dans la direction de la flèche.

MODÈLE POMPE DE CHALEUR

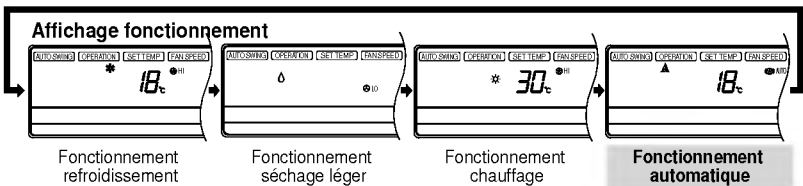

- 3** Le réglage de la température peut être changé quand on appuie sur la touche de réglage de la température.

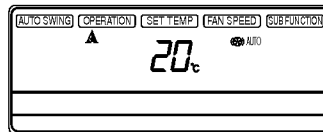

- La température peut être réglée dans une gamme 18°C à 30°C par 1°C

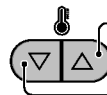

Pour augmenter la température

Pour diminuer la température

Pendant le fonctionnement automatique :

- Vous pouvez changer la vitesse du ventilateur interne.
- Le système passe automatiquement du mode refroidissement au mode chauffage, ou inversement, quand vous sélectionnez le mode fonctionnement automatique.

Mode fonctionnement VENTILATEUR



1 Appuyez sur la touche On/Off.



2 Appuyez sur la touche de fonctionnement VENTILATEUR.

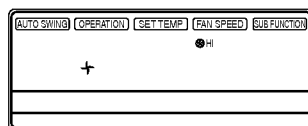

3 Chaque fois que vous appuyez sur cette touche, le mode de vitesse ventilateur change dans la direction de la flèche.

• La vitesse du ventilateur est élevée

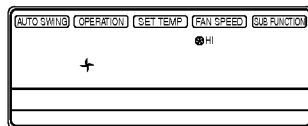

• La vitesse du ventilateur est moyenne.

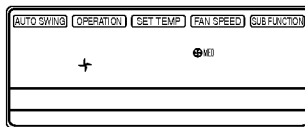

• La vitesse du ventilateur est basse.

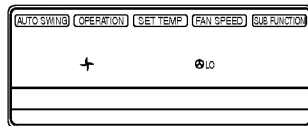

Opération Comfort avec Swirl. (4 Directions)

- C'est la fonction pour fonctionnement en modes refroidissement/chauffage confortable.
- Les deux volets diagonaux sont ouverts plus largement que les volets horizontaux. Après une minute, c'est la situation inverse.

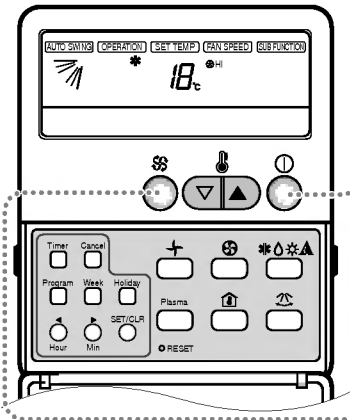
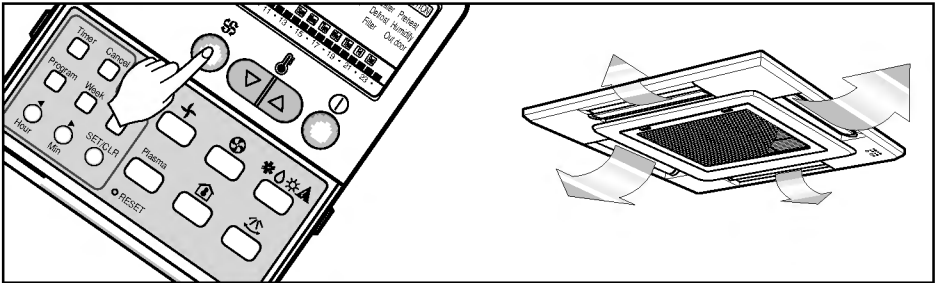

- 1** Appuyez sur la touche On/Off.
The unit will respond with a beep.

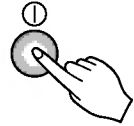

- 2** Appuyez sur le bouton Swirl pour faire marcher le climatiseur en mode refroidissement/chauffage confortable.
L'angle d'ouverture des deux volets horizontaux changera alors.



- 3** Pour annuler le mode Swirl, appuyez encore une fois sur le bouton Swirl.



Commande à ailette

Vous pouvez changer l'angle d'ouverture pour le régler sur la position d'installation.

- 1** Appuyez sur la touche On/Off.

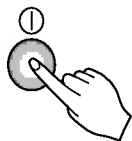

- 2** Appuyez en même temps sur la flèche à droite et le bouton auto swing pendant trois secondes.
 Ensuite l'affichage reviendra à l'état préalable.
 Écartez votre doigt des boutons au moment où le symbole 'P0' est affiché sur l'afficheur de fonctionnement.

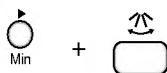
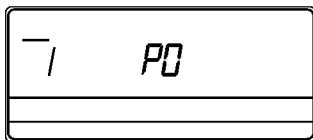

- 3** Appuyez encore une fois sur le bouton Auto Swing.
 Ensuite l'angle d'ouverture des deux volets horizontaux changera (de 'P0' à 'P5').

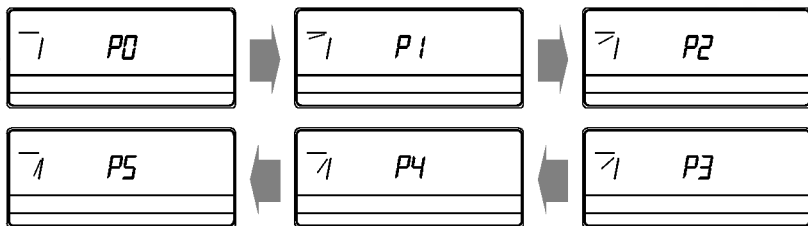

- 4** Appuyez sur les boutons de la flèche à droite et Auto Swing pour conclure le réglage.

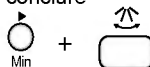

- 5** Appuyez sur le bouton de la flèche à gauche et le bouton Auto Swing pendant trois secondes afin de régler les deux autres volets.
 Suivez la même procédure ci-dessus indiquée.

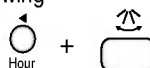

- 6** Même si le climatiseur est démarré/arrêté, la dernière position réglée ne change pas.
 Si vous voulez régler la position par défaut, vous devez choisir 'P0', puisque celle-ci est la position par défaut.

Mode de fonctionnement Jet Cool (1 Directions)

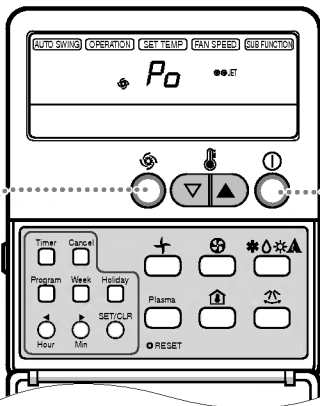

- 1** Appuyez sur la touche On/Off. L'unité répond avec un bip.



- 2** Appuyez sur la touche **Jet Cool** pour faire fonctionner le mode refroidissement rapide et l'unité fonctionnera avec la vitesse super-rapide du ventilateur dans le mode refroidissement.





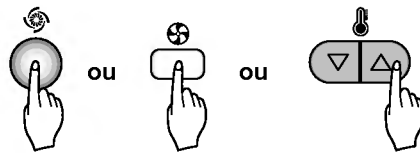

- 3** Pour annuler le mode **Jet Cool**, appuyez de nouveau sur la touche **Jet Cool** ou sur la touche vitesse du ventilateur ou sur la **touche réglage de la température** et l'unité fonctionnera avec la vitesse élevée du ventilateur en mode refroidissement.

**REMARQUE :**

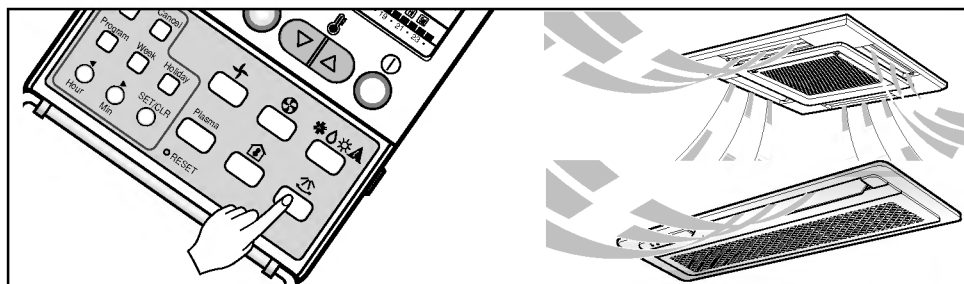
- Pendant le fonctionnement Jet Cool, le climatiseur commence à souffler de l'air froid à très grande vitesse en réglant automatiquement la température de la pièce à 18 °C. Cette fonction est surtout utilisée en été pour refroidir le plus rapidement possible la température de la pièce.
Mais, dans le mode chauffage, la fonction Jet Cool n'est pas disponible.
- Pour revenir au mode normal de refroidissement depuis le mode Jet Cool, vous devez seulement appuyer sur la touche de sélection du mode de fonctionnement, ou bien sur la touche de sélection du volume du flux d'air ou bien sur la touche de réglage de la température ou de nouveau sur la touche Jet Cool.

Mode oscillation automatique



- 1** Appuyez sur la touche On/Off. (Confirmez l'unité en fonctionnement)
 
- 2** Appuyez sur la touche Oscillation automatique et les volets oscilleront automatiquement vers le haut et vers le bas.
 
- 3** Appuyez de nouveau sur la touche Oscillation automatique pour annuler le mode Oscillation automatique.
 

Fonction de blocage enfants

C'est la fonction qui permet d'empêcher aux enfants d'utiliser le climatiseur.

Procédure de fonctionnement

- 1** **Pour régler la fonction blocage-enfants**
 Appuyez sur la touche Minuterie et sur la touche Réglage Minuterie pendant trois secondes. Ainsi, le mode de fonctionnement passe au mode blocage-enfants et "CL" s'affiche sur l'affichage de fonctionnement. Quand vous appuyez sur n'importe quelle touche, la télécommande ne passe pas au mode sélectionnée et "CL" est affiché pendant environ trois secondes. Mais la fonction Température de la pièce fonctionne malgré le mode blocage-enfants.
- 2** **Pour annuler la fonction blocage-enfants**
 Appuyez sur la touche Minuterie et sur la touche Réglage Minuterie pendant trois secondes. Le mode blocage-enfants est ainsi annulé et le mode présélectionné s'affiche sur la télécommande.

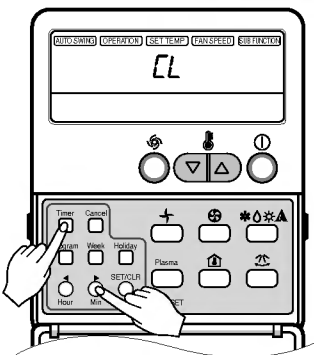

Informations d'aide

Vitesse du ventilateur et capacité de refroidissement

La capacité de refroidissement indiquée dans les spécifications est la valeur quand la vitesse du ventilateur est réglée sur élevée et la capacité sera inférieure avec la vitesse du ventilateur basse ou moyenne.

La vitesse élevée du ventilateur est recommandée quand vous souhaitez refroidir rapidement la pièce.



Fonctionnement forcé

C'est la procédure à utiliser quand on ne peut pas utiliser la télécommande. Appuyez sur l'interrupteur tactile (fonctionnement forcé) pendant 2 secondes.

Si vous souhaitez arrêter le fonctionnement, appuyez de nouveau sur l'interrupteur tactile.

Si le courant revient après une panne de courant pendant le mode de fonctionnement forcé, les conditions de fonctionnement sont automatiquement réglés de la manière suivante :

Pendant le fonctionnement forcé, le mode initial continue.

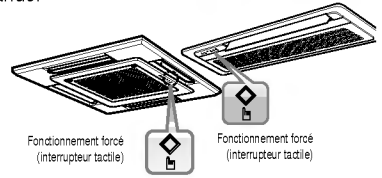

	Modèle refroidissement	Modèle pompe de chaleur	
		Temp. Pièce ≥ temp. réglée -2°C	Temp. Pièce < temp. réglée -2°C
Mode de fonctionnement	Refroidissement	Refroidissement	Chauffage
Vitesse ventilateur interne	Élevée	Réglage disponible	Réglage disponible
Réglage température	22°C	Réglage disponible	Réglage disponible

Fonction redémarrage automatique

Si le courant revient après une panne de courant, le fonctionnement redémarrage automatique est la fonction qui permet de revenir automatiquement aux conditions de fonctionnement précédentes.

Bouts pour LED signe de Filtre

- 1 La lampe de signe de Filtre(LED) est allumée.
- 2 Si le LED qui indique la lampe de signe de Filtre est allumé, nettoyez le filtre.
- 3 Après nettoyer le filtre, appuyez sur le bouton de Temps et le bouton (◀) de la télécommande en même temps pendant 3 secondes.
Alors le LED de signe de Filtre sera éteint.

Fonctionnement de purification au PLASMA (Optionnel)

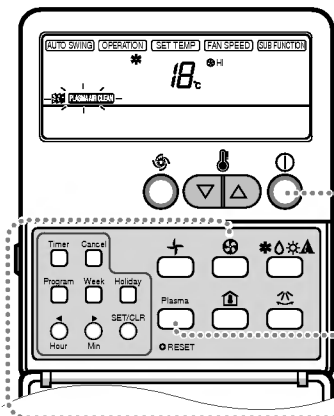

1 Appuyez sur la touche On/Off. L'unité répond par un bip.

2 Ouvrez le volet de la télécommande.
Appuyez sur la touche On/Off du fonctionnement de la purification de l'air au PLASMA.
Le fonctionnement commence quand vous appuyez sur cette touche et s'arrête quand vous appuyez de nouveau sur cette touche.

3 Réglez la vitesse du ventilateur avec le volet de la télécommande fermé. Vous pouvez sélectionner la vitesse du ventilateur en 4 étapes : basse, moyenne, élevée ou automatique.
Chaque fois que vous appuyez sur la touche, la vitesse du ventilateur change.

* Le fonctionnement de purification de l'air (PLASMA) fonctionne avec le chauffage, le refroidissement ou toute autre opération.

Mode d'emploi des unités intérieures multiples (fonctionnement simultané)

- Respectez la procédure suivante lors du fonctionnement simultané de deux ou plusieurs unités intérieures par assemblage libre de modèles cassette, gainable et réversible.

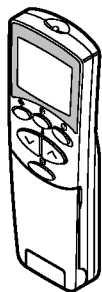
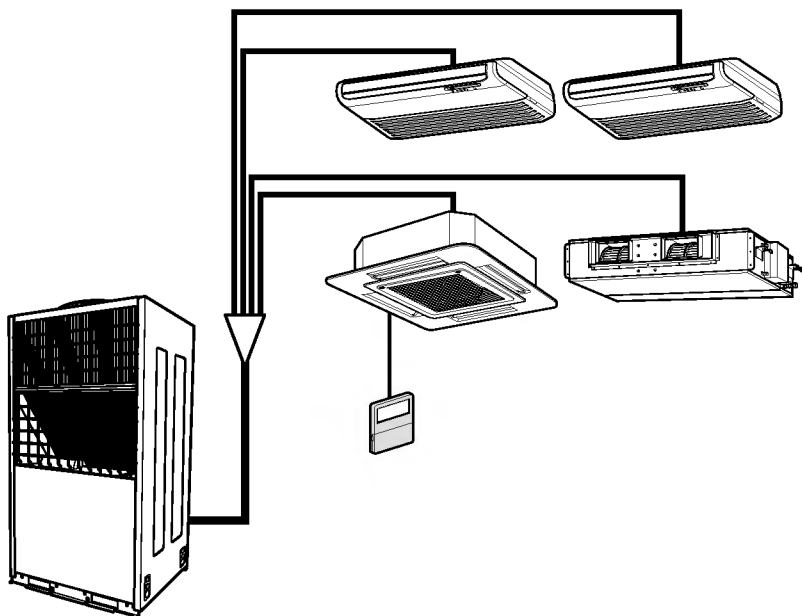

- 1** Allumez l'unité à l'aide de la télécommande installée, que ce soit une télécommande câblée ou infrarouge. Toute installation effectuée par un professionnel installateur ne comporte qu'une télécommande câblée, sauf pour les installations où il y a une combinaison CVT installée (à l'aide de la télécommande infrarouge) lorsque la configuration de l'unité intérieure est complétée (plafonnier haut/bas CST, valeur E.S.P. gainable)
- 2** Après avoir réglé le mode de fonctionnement désiré et la température et avoir mis en marche l'unité, attendez pendant 2 ou 3 secondes.
- 3** Les unités restantes démarrent simultanément avec la même configuration.
- 4** Si vous voulez arrêter le fonctionnement d'une unité, les unités restantes continuent de marcher jusqu'à 2 ou 3 secondes après avoir été arrêtées par la télécommande installée. (Cependant, toute installation n'ayant qu'une combinaison CVT est commandée à l'aide de la télécommande infrarouge.)
- 5** Pour plus d'information sur le mode d'emploi de la télécommande, reportez-vous aux pages précédentes.

Entretien et Service

Unité interne

Grille, boîtier et télécommande

- Éteignez le système avant le nettoyage. Pour nettoyer, frottez avec un chiffon souple et sec. N'utilisez pas d'eau de Javel ou de produits abrasifs.

REMARQUE

Le câble d'alimentation doit être débranché avant de nettoyer l'unité interne.

Filtres à air

Les filtres à air derrière la grille avant devraient être contrôlés et nettoyés une fois toutes les 2 semaines ou plus souvent si nécessaire.

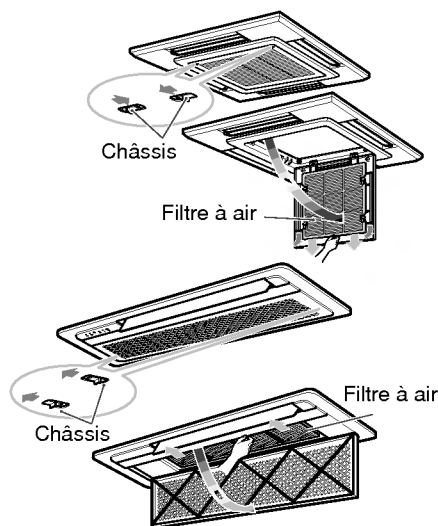

■ N'utilisez jamais les produits suivants :

- De l'eau plus chaude de 40 °C. Elle pourrait provoquer des déformations et/ou des décolorations.
- Des substances volatiles. Elles pourraient endommager les surfaces du climatiseur.

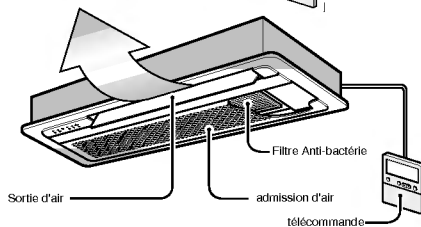
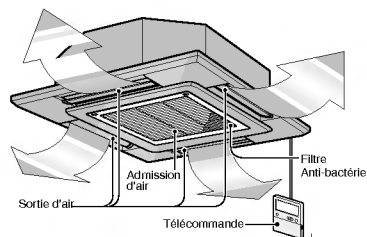

1 Enlevez les filtres à air

- Tenez la languette et tirez délicatement vers l'avant pour enlever le filtre.



ATTENTION: Quand le filtre à air a été enlevé, ne touchez pas les pièces métalliques de l'unité interne.

Elles pourraient vous blesser.

2 Nettoyez le filtre à air en utilisant un aspirateur ou lavez-le avec de l'eau

- S'il est très sale, lavez-le avec un détergent neutre dans de l'eau tiède.
- Si vous utilisez de l'eau chaude (50 °C ou plus), il pourrait se déformer.

3 Après l'avoir lavé avec de l'eau, séchez-le bien à l'ombre.

- N'exposez pas le filtre à air à la lumière solaire directe ou à la chaleur d'un feu pour le sécher.

4 Installez le filtre à air

Filtere qui purifie (optionnelle)

Nettoyage

Le filtre PLASMA derrière les filtres à air doit être contrôlé et nettoyé tous les 3 mois ou plus souvent si nécessaire.

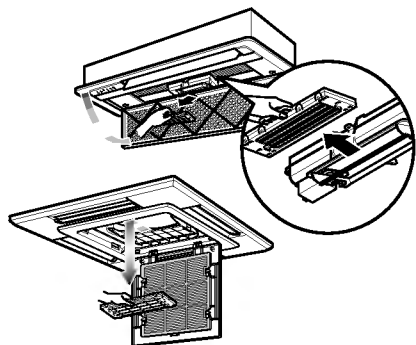

- 1 Après avoir enlevé les filtres à air, tirez délicatement vers l'avant pour enlever le filtre PLASMA.
- 2 Plongez le filtre PLASMA dans de l'eau avec un détergent neutre pendant 20-30 minutes.
- 3 Séchez le filtre PLASMA à l'ombre pendant une journée (en particulier, l'humidité doit être soigneusement éliminée sur ces pièces).
- 4 Notez les coupes des lignes de décharge électrique.
- 5 Réinstallez le filtre PLASMA à sa place.



ATTENTION: Ne touchez pas ce filtre PLASMA pendant 10 secondes après avoir ouvert la grille interne, cela pourrait provoquer un choc électrique.

Remplacement

• Période d'utilisation recommandée : Environ 2 ans

- 1 Ouvrez le panneau avant et enlevez les filtres à air.
- 4 Mettez de nouveaux filtres de purification de l'air.

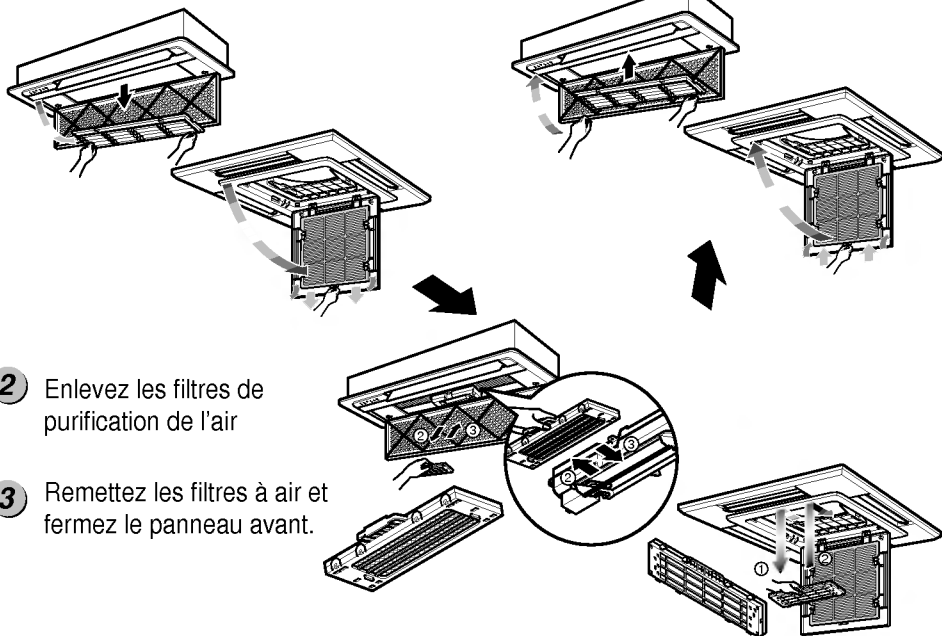

- 2 Enlevez les filtres de purification de l'air
- 3 Remettez les filtres à air et fermez le panneau avant.

Quand le climatiseur ne sera pas utilisé pendant longtemps

Quand il ne sera pas utilisé pendant longtemps

- 1 **Faites fonctionner le climatiseur avec les réglages suivants pendant 2 ou 3 heures.**
 - Type de fonctionnement : mode fonctionnement ventilateur (voir page 20)
 - Cela sèche les mécanismes internes.
- 2 **Coupez le rupteur**



ATTENTION : Coupez le rupteur quand le climatiseur ne sera pas utilisé pendant longtemps.

De la saleté pourrait se recueillir et provoquer un incendie.

Quand le climatiseur doit être de nouveau utilisé

- 1 **Nettoyez le filtre à air et installez-le dans l'unité interne.**
(Voir page 28 pour le nettoyage)
- 2 **Contrôlez que les ouvertures d'entrée et de sortie de l'air des unités interne et externe ne sont pas bloquées.**
- 3 **Contrôlez que le câble de terre est branché correctement. Il doit être branché à l'unité interne.**

Information d'aide

Les filtres à air et votre facture d'électricité.
Si les filtres à air sont bouchés par de la poussière, la capacité de refroidissement chute et 6% de l'électricité utilisée pour faire fonctionner le climatiseur est perdue.

Suggestions pour l'utilisation

Ne refroidissez pas trop la pièce

Ce n'est pas bon pour la santé et à consommation de l'électricité.

Assurez-vous que les portes et les fenêtres soient bien fermées.

Évitez d'ouvrir trop souvent les portes et les fenêtres pour conserver l'air froid dans la pièce.

Gardez

Ne laissez pas la lumière solaire directe entrer dans la pièce quand le climatiseur est en marche.

Nettoyez régulièrement le filtre à air

Les blocages du filtre à air réduisent le flux d'air et diminuent les effets de refroidissement et déshumidification. Nettoyez au moins une fois toutes les deux semaines.

Conservez la température de la pièce uniforme

Réglez la direction horizontale et verticale du flux d'air pour assurer une distribution uniforme de la température dans la pièce.

Ventilez la pièce de temps en temps

Puisque les fenêtres restent fermées, c'est une bonne idée de les ouvrir et de ventiler la pièce de temps en temps.

Les astuces de recherche des problèmes font économiser du temps et de l'argent !

Regardez d'abord le tableau ci-dessous avant de demander des réparations... Si le mauvais fonctionnement persiste, contactez SVP votre revendeur.

<i>Cas</i>	<i>Explication</i>	<i>Voir page</i>
Le climatiseur ne marche pas	<ul style="list-style-type: none"> • Avez-vous fait une erreur dans le fonctionnement de la minuterie ? • Le fusible a-t-il brûlé ou le coupe-circuit. 	13
Il y a une odeur particulière dans la pièce	<ul style="list-style-type: none"> • Contrôlez qu'il n'y ait pas d'odeur d'humidité provenant des murs, des tapis, des meubles ou des vêtements qui se trouvent dans la pièce. 	-
Il semble que la condensation coule du climatiseur	<ul style="list-style-type: none"> • La condensation se produit quand le flux d'air provenant du climatiseur refroidit l'air chaud de la pièce. 	-
Le climatiseur ne marche pas pendant environ 3 minutes après le redémarrage	<ul style="list-style-type: none"> • C'est le système de protection du mécanisme. • Attendez environ trois minutes et le climatiseur se mettra en marche. 	-
Il ne refroidit pas ou ne chauffe pas véritablement.	<ul style="list-style-type: none"> • Le filtre à air est-il sale? Voir les instructions sur le nettoyage du filtre à air. 	28
	<ul style="list-style-type: none"> • La pièce pourrait être très chaude au moment d'allumer le climatiseur. Attendez un peu de temps pour la laisser refroidir. 	
	<ul style="list-style-type: none"> • La température a-t-elle été correctement réglée? 	15, 17
	<ul style="list-style-type: none"> • Les ouvertures d'entrée et de sortie de l'air de l'unité interne sont-elles bouchées ? 	-
Le fonctionnement du climatiseur est bruyant.	<ul style="list-style-type: none"> • Pour un bruit comme de l'eau qui coule. - C'est le son du flux de fréon à l'intérieur de l'unité. • Pour un bruit comme de l'air comprimé libéré dans l'atmosphère. - C'est le son de l'eau en train d'être déshumidifiée à l'intérieur de l'appareil. 	-
On entend un son de craquement	<ul style="list-style-type: none"> • Le bruit est provoqué par l'expansion/rétrécissement du panneau avant, etc., provoqué par les changements de température. 	
L'affichage de la télécommande est faible ou n'affiche rien	<ul style="list-style-type: none"> • les piles sont-elles • Les piles ont-elles été introduites dans les directions (+) et (-) opposées ? 	

