

CONDITIONNEUR D'AIR (Installation séparée du type montée sur paro) **Manuel de l'utilisateur**

Avant d'utiliser votre conditionneur d'air, lisez attentivement ce manuel et gardez-le pour toute référence future.

FRANÇAIS

Avant son installation, ce conditionneur d'air doit être soumis à l'approbation de l'entreprise qui fournit l'électricité (Norme EN 61000-2, EN 61000-3).

TABLE DES MATIERES

Précautions de sécurité.....	3
Avant la mise en service.....	6
Consignes d'utilisation	7
Commande à distance.....	7
Fonctionnement de la commande à distance	8
Caractéristiques supplémentaires.....	16
Entretien et réparations	19
Unité interne	19
Unité externe	20
Suggestions pour l'utilisation	21
Résolution des problèmes	22



POUR VOS ARCHIVES

Ecrivez le modèle et le numéro de série ici:

Modèle N° _____

N° de série _____

Vous les trouverez sur une étiquette dans la partie latérale de chaque unité.

Nom du distributeur _____

Date d'achat _____

- Agrafez votre reçu à cette page au cas où vous en auriez besoin pour prouver la date d'achat ou pour vous prévaloir de la garantie.



LISSEZ CE MANUEL

Vous trouverez dedans plusieurs conseils utiles sur la manière d'utiliser et d'entretenir correctement votre climatiseur. Seul un petit soin préventif de votre part peut vous permettre une grande économie de temps et d'argent pendant la durée de vie de votre climatiseur. Vous trouverez plusieurs réponses aux problèmes communs dans la charte de conseils de dépannage. Si vous lisez d'abord notre charte de Conseils de dépannage, il est possible que vous n'ayez aucun besoin d'appeler le service technique.



PRECAUTION

- Contactez un technicien agréé pour la réparation ou maintenance de cette unité.
- Contactez l'installateur pour l'installation de cette unité.
- Le climatiseur n'est pas destiné à l'usage de petits enfants ou d'handicapés sans surveillance.
- Vos enfants doivent être surveillés afin de vous assurer qu'ils ne jouent pas avec le climatiseur.
- Lorsque le cordon d'alimentation doit être remplacé, ce travail de remplacement ne doit être réalisé que par du personnel autorisé à l'aide de pièces de rechange d'origine.
- Le travail d'installation doit être réalisé conformément au Normes Electrique National, seulement par du personnel qualifié et agréé.

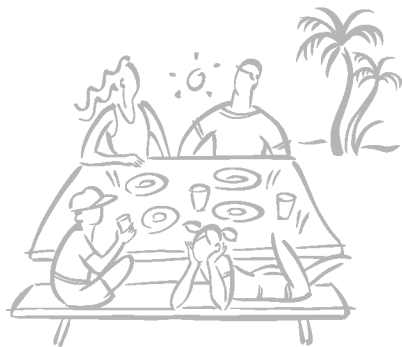

Précautions de sécurité

Pour éviter de réels préjudices ou pour éviter que l'utilisateur ou d'autres personnes ne se blessent, vous devez respecter les instructions suivantes.

- En ne tenant pas compte de ces instructions, vous prenez le risque de faire une mauvaise manipulation qui entraînera des préjudices ou des dommages dont la gravité est indiquée ci-dessous.

⚠ DANGER

Ce symbole indique le danger de mort ou de graves blessures.

⚠ ATTENTION

Ce symbole indique le risque de préjudices ou de dégâts concernant uniquement les biens.

- Les éléments à respecter sont classés par les symboles suivants.



Ne faites jamais cela



Faites toujours ceci

⚠ DANGER

■ Installation

Branchez correctement la prise.

- Sinon, cela provoquera une électrocution ou un incendie du à un dégagement de chaleur ou à une décharge électrique.

Ne modifiez pas la longueur de fil et ne branchez pas d'autres appareils sur la même prise.

- Cela provoquera une électrocution ou un incendie du à un dégagement de chaleur.

Installez toujours un joint d'étanchéité empêchant les fuites d'air et un tableau de commande efficace.

- Aucune installation ne peut causer l'accident du feu et de choc électrique.

Eloignez les armes à feu.

- Risques d'incendies.

N'utilisez pas un cordon d'alimentation abîmé ou non-conforme.

- Cela provoquera une électrocution ou un incendie.
- Si le cordon d'alimentation est abîmé, vous devez le remplacer par un cordon spécial ou un montage disponible chez votre fabricant ou chez ses revendeurs.

Mettez toujours à la masse.

- Aucune mise à la terre ne peut causer le choc électrique.

N'utilisez jamais de prise abîmée ou desserrée.

- Risques d'incendies ou d'électrocutions.

■ Opération

Ne mettez pas en marche/n'arrêtez pas l'appareil en débranchant le cordon d'alimentation.

- Cela provoquera une électrocution ou un incendie du à un dégagement de chaleur.

Ne dirigez pas le débit d'air seulement en direction des personnes présentes dans la pièce.

- Ceci pourrait nuire à votre santé.

Prrière de débrancher la prise si un son puissant/une odeur forte apparaît ou si de la fumée sort de l'appareil.

- Risques d'incendies et d'accidents de type électrocutions.

N'utilisez pas le cordon d'alimentation à proximité d'outils chauffants.

- Risques d'incendies et d'électrocutions.

Afin de permettre la ventilation, ouvrez la fenêtre avant de faire fonctionner le système de climatisation ou la télécommande lorsque le gaz s'échappe.

- Risque d'explosions, incendies ou brûlures.

Ne touchez pas l'appareil si vous avez les mains mouillées et ne le faites pas fonctionner dans un endroit humide.

- Risque d'électrocution.

L'eau ne doit pas s'infiltrer dans les parties électriques.

- Il peut causer la panne de la machine ou le choc électrique.

N'ouvrez pas l'entrée pendant le fonctionnement.

- Risques d'électrocutions.

N'utilisez pas le cordon d'alimentation à proximité de gaz inflammables et de substances inflammables (benzène, essence, solvants, etc.)

- Risques d'explosions ou d'incendies.

Ne démontez pas et ne modifiez pas l'appareil au hasard.

- Risque de pannes ou d' électrocutions.



ATTENTION

■ Installation

Vérifiez que la console d'installation de l'appareil externe n'est pas abîmée par l'usure.

- Si vous laissez l'appareil abîmé en l'état, en se détériorant, le produit risque de provoquer des dégâts.

Si vous retirez un élément de l'appareil, veillez à ce qu'aucun enfant ne l'avale, par mégarde. Placez l'élément dans un endroit que les enfants ne peuvent pas atteindre.

- Si les enfants l'avalent, consultez immédiatement un médecin.

■ Opération

Ne touchez jamais les parties en métal parts de l'appareil lorsque vous retirez le filtre.

- Risques de préjudices.

Aérez correctement lorsqu'un four (etc....) fonctionne en même temps.

- Un manque d'oxygène peut survenir.

Ne mettez pas d'animaux domestiques ni de plantes devant le débit d'air direct.

Cela pourrait abîmer les plantes ou blesser les animaux domestiques.

Arrêtez le fonctionnement de l'appareil et fermez la fenêtre en cas d'orage ou de typhon.

- Si vous faites fonctionner l'appareil avec les fenêtres ouvertes, vous risquez d'augmenter l'humidité de la pièce et cette humidité peut abîmer vos meubles.

Tirez l'interrupteur d'alimentation principal si vous n'utilisez pas l'appareil pendant un certain temps.

- Le produit risque de tomber en panne ou cela peut provoquer un incendie.

Utilisez toujours des filtres installés correctement et nettoyez-les une fois par semaine.

- L'appareil risque de tomber en panne si vous le faites fonctionner sans filtres.

Ne placez pas d'objets lourds sur le cordon d'alimentation et veillez à ne pas appuyer sur le cordon.

- Danger d'incendie ou d'électrocution.

Quand de l'eau etc. entre dans les éléments, éteignez l'interrupteur principal de l'appareil. Après avoir retiré la fiche de la prise, contactez le service après-vente.

Ne nettoyez pas la climatisation à l'eau.

- L'eau peut s'infiltrer dans l'appareil et dégrader l'isolation. Cela pourrait provoquer une électrocution.

Lorsque vous nettoyez l'appareil, vérifiez d'abord que l'alimentation et le disjoncteur sont éteints.

- Puisque, pendant le fonctionnement, le ventilateur tourne à une vitesse très élevée, il y a un risque de préjudices.

N'utilisez pas l'appareil à des fins spécifiques, tels que les animaux, les végétaux, les machines outils ou la conservation des œuvres d'art.

- Cela pourrait blesser les animaux ou les végétaux ou entraîner des pertes matérielles.

Débranchez l'appareil en tirant sur la prise et non pas sur le fil.

- Risques d'électrocutions et de préjudices

Ne placez pas d'obstacles autour de l'ouïe d'absorption et l'ouïe de sortie.

- L'appareil risque de tomber en panne ou cela peut provoquer un accident.

N'utilisez pas de détergents puissants tel que de la cire ou un solvant mais utilisez un chiffon doux.

- L'apparence peut se dégrader à cause d'une modification de la couleur du produit ou d'une surface rayée.

Ne purgez pas l'eau du système de climatisation.

- Risques de troubles gastriques.

Avant l'utilisation

Préparation pour la mise en service

1. Contactez un spécialiste en installations pour l'installation.
2. Branchez correctement la prise d'alimentation.
3. Utilisez un circuit dédié.
4. N'utilisez pas de rallonges.
5. Ne mettez pas en marche ou éteignez cet appareil en branchant/débranchant le cordon d'alimentation.
6. Si le cordon ou la fiche est endommagé, remplacez-le seulement par une pièce de rechange autorisée.

Utilisation

1. S'exposer directement sous le flux d'air pour une longue période de temps pourrait entraîner des risques pour la santé.
N'exposez pas directement les occupants, les animaux ou les plantes au flux d'air pour de longues périodes de temps.
2. Afin d'éviter de possibles déficiences d'oxygène, aérez la pièce lorsque vous utilisez cette unité simultanément avec des poêles ou d'autres dispositifs de chauffage.
3. N'utilisez pas ce climatiseur pour des objectifs spéciaux non spécifiés dans ce manuel (p.ex. pour préserver des dispositifs de précision, des aliments, des animaux, des plantes ou des objets d'art). Un tel usage pourrait endommager les composants de l'unité.

Nettoyage et entretien

1. Ne touchez pas aux composants métalliques de l'unité lors de l'enlèvement du filtre. Vous pourriez vous blesser en manipulant des bords métalliques affilés.
2. N'utilisez pas de l'eau pour nettoyer l'intérieur du climatiseur. Le contact avec de l'eau détruit l'isolement, entraînant de possibles chocs électriques.
3. Lors du nettoyage de l'unité, assurez-vous d'abord que l'interrupteur et le disjoncteur sont sur la position Arrêt (OFF). Le ventilateur tourne à une vitesse très forte pendant que l'unité est en marche. Vous pourriez vous blesser si l'unité est accidentellement mise en marche alors que vous nettoyez les parties intérieures de l'unité-

Service technique

Pour réparation et maintenance, contactez le service technique agréé de votre revendeur.

Symboles utilisés dans ce manuel



Ce symbole vous avertit sur un risque d'électrocution.



Ce symbole vous avertir sur les risques d'endommager le climatiseur.

NOTICE

Ce symbole indique des notes spéciales.

Consignes d'utilisation

Commande à distance

1. Enlevez le couvercle des piles en le tirant dans la direction indiquée par la flèche.
2. Mettez les nouvelles piles en vous assurant que les pôles (+) et (-) des piles soient dans la direction correcte.
3. Refermez le couvercle en le faisant glisser dans sa position.

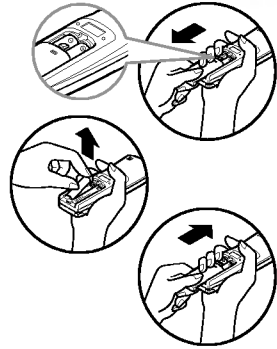

NOTICE Utilisez des piles AAA (1.5 Volt). N'utilisez pas de piles rechargeables.

Conservation et conseils pour l'utilisation de la télécommande

- La télécommande peut être conservée montée sur un mur.
- Pour mettre en marche le conditionneur d'air de la pièce, pointez la télécommande sur le récepteur du signal.

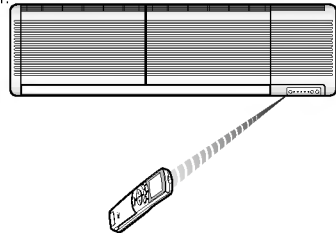
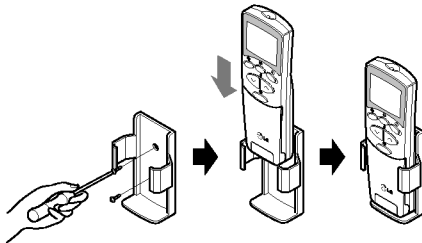

Récepteur signal

Reçoit le signal de la télécommande. (Le son de réception du signal est de deux bip courts et un long).

Voyants lumineux de fonctionnement

- ① Allumé/Eteint : S'allume pendant le fonctionnement du système.
- ⌚ Mode minuterie ou veille : S'allume pendant le fonctionnement de la minuterie ou en mode veille
- ❄ Mode Dégel : S'allume pendant le fonctionnement dans le mode Dégel, ou avec le fonctionnement Mise en marche à chaud (uniquement le modèle avec la pompe chaleur).
- OUT DOOR** Externe : Fonctionnement unité externe : S'allume pendant le fonctionnement du groupe externe (Uniquement le modèle réfrigérant).
- PLASMA** Mode plasma : S'allume pendant le fonctionnement de purification au plasma (optionnel)
- Mode Remise en marche : S'allume pendant la remise en marche si on appuie sur la touche de Remise en marche
- RESTART** Touche Remise en marche : En cas de panne de courant, si on a appuyé sur cette touche, l'appareil marche selon le fonctionnement réglé précédemment quand le courant revient.
- POWER** Touche fonctionnement forcé : Le fonctionnement démarre quand on appuie sur cette touche et s'arrête quand on appuie de nouveau sur cette touche.

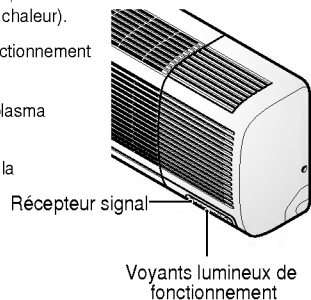

Fonctionnement de la commande à distance

la télécommande transmet des signaux au système.

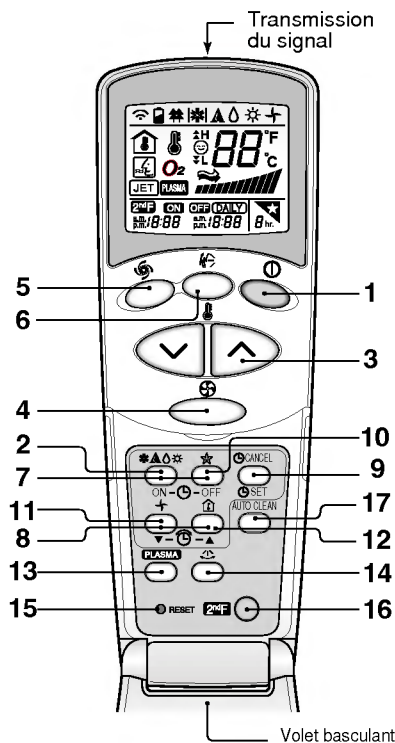

- 1. BOUTON DE MISE EN MARCHE/ARRÊT**
 Le groupe se met en marche quand on appuie sur ce bouton et il s'arrête quand on appuie de nouveau sur ce bouton.
- 2. BOUTON POUR LE CHOIX DU MODE D'UTILISATION**
 S'utilise pour sélectionner le mode d'utilisation.
- 3. BOUTONS REGLAGE TEMPERATURE DE LA PIÈCE**
 Utilisé pour sélectionner la température de la pièce.
- 4. SELECTEUR VITESSE VENTILATEUR INTERNE**
 Utilisé pour sélectionner la vitesse du ventilateur sur quatre vitesses: basse, moyenne, élevée ou CHAOS.
- 5. REFROIDISSEMENT A JET**
 Utilisé pour mettre en marche ou arrêter le refroidissement rapide. (Le refroidissement rapide a le ventilateur en fonction à très haute vitesse dans le mode réfrigérant).
- 6. BOUTON OSCILLATION CHAOS**
 Utilisé pour mettre en marche et arrêter le mouvement des fentes de ventilation et pour introduire la direction choisie du flux d'air.
- 7. BOUTONS TEMPORISATEUR ALLUME/ETEINT**
 Utilisés pour introduire les temps de mise en marche et d'arrêt.
- 8. BOUTONS DE RÉGLAGE DU TEMPS**
 Utilisé pour régler les temps de fonctionnement. (voir page 17)
- 9. BOUTONS DE REGLAGE/EFFAÇAGE TEMPORISATEUR**
 Utilisés pour introduire les temps de fonctionnement désirés et pour effacer le fonctionnement du temporisateur.(voir page 17)
- 10. BOUTON MODE AUTOMATIQUE SOMMEIL**
 Utilisé pour introduire le fonctionnement automatique mode économie. (voir page 17)
- 11. BOUTON POUR LA CIRCULATION DE L'AIR**
 S'utilise pour faire circuler l'air de la pièce sans réchauffer ou refroidir. (allume et éteint le ventilateur interne). (voir page 19)
- 12. BOUTON DE CONTRÔLE DE LA TEMPÉRATURE DE LA PIÈCE**
 S'utilise pour contrôler la température de la pièce.
- 13. PLASMA(OPTION)**
 Utilisé pour mettre en marche ou arrêter la fonction purification-plasma. (voir page 15)
- 14. TOUCHE DE CONTROLE DE DIRECTION DU FLUX D'AIR HORIZONTAL (PAS SUR TOUS LES MODELES)**
 Utilisée pour régler la direction désirée du flux d'air horizontal (voir page 18)
- 15. BOUTON MISE A ZERO**
 Utilisé avant d'introduire de nouveau le temps ou après avoir remplacé les piles.
- 16. TOUCHE 2nd F**
 Utilisée avant l'utilisation des modes imprimés en bleu en bas des touches.
- 17. NETTOYAGE AUTOMATIQUE (OPTIONNEL)**
 Utilisé pour régler le mode Nettoyage Automatique.

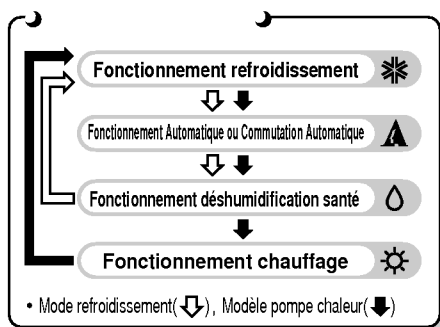



Fonctionnement de réfrigération

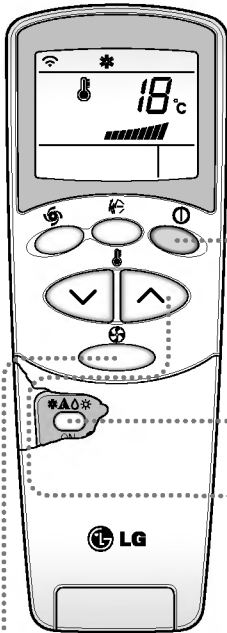

- 1 Appuyez sur le bouton Marche/Arrêt. Le groupe répond avec un bip.

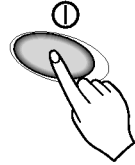

- 2 Ouvrir volet sur la télécommande. Pour sélectionner l'**opération de réfrigération**, appuyer sur le bouton Sélection Mode Opération. Chaque fois que l'on appuie sur le bouton, le mode opération se déplace dans la direction de la flèche.

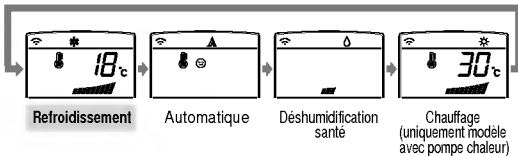

- 3 Fermez la télécommande. Introduire une température plus basse que celle de la pièce. La température peut être réglée avec une excursion de 18°C à 30°C avec des augmentations de 1°C.

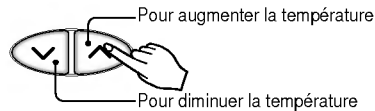

- 4 Introduisez de nouveau la vitesse du ventilateur avec la télécommande encore fermée. On peut sélectionner une des quatre vitesses du ventilateur, basse, moyenne, élevée ou CHAOS. Chaque fois que l'on appuie sur le bouton, la vitesse du ventilateur passe au niveau successif.



Vent naturel en utilisant la logique CHAOS.

Afin d'obtenir une sensation plus fraîche qu'à partir de la vitesse du ventilateur, appuyez sur le sélecteur Vitesse Ventilateur et réglez sur le mode CHAOS. Avec ce mode, le vent souffle comme une brise normale, en changeant automatiquement la vitesse du ventilateur selon la logique CHAOS.



Fonctionnement Automatique (Optionnel)

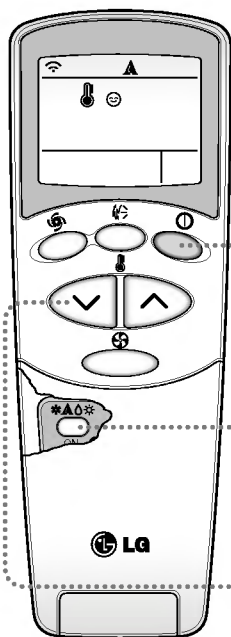

- 1** Appuyez sur le bouton Marche/Arrêt. Le groupe répond avec un bip.

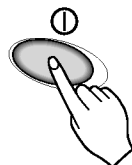

- 2** Ouvrir volet sur la télécommande. Pour sélectionner **l'opération automatique**, appuyer sur le bouton Sélection Mode Opération. Chaque fois que l'on appuie sur le bouton, le mode opération se déplace dans la direction de la flèche.

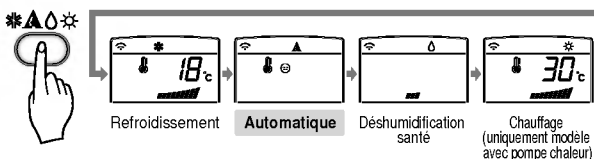

- 3** La température et la vitesse du ventilateur sont réglés automatiquement par les contrôles électroniques basés sur la température actuelle de la pièce. Si vous désirez modifier la température, fermez la télécommande et appuyez sur les touches de Réglage Température Pièce. Plus vous sentez la chaleur ou le froid, et plus de fois vous devrez appuyer (jusqu'à deux fois) sur la touche. La température introduite sera modifiée automatiquement.

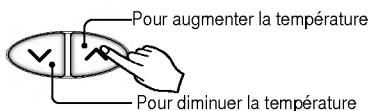

Pendant le fonctionnement automatique :

- On ne peut pas modifier la vitesse du ventilateur interne. Elle a déjà été réglée par la règle Fuzzy.
- Si l'installation ne fonctionne pas de manière satisfaisante, passez manuellement à un autre mode. L'installation ne passera pas automatiquement du mode réfrigérant au mode chauffage, ou inversement, ce passage doit être effectué manuellement.
- Pendant le fonctionnement automatique, si vous appuyez sur la touche de Marche/Arrêt de la direction du flux d'air, les fissures horizontales oscillent automatiquement vers le haut et vers le bas. Si vous voulez arrêter l'auto-oscillation, appuyez de nouveau sur la touche oscillation.



Mode changement de marche automatique(Optionnel)

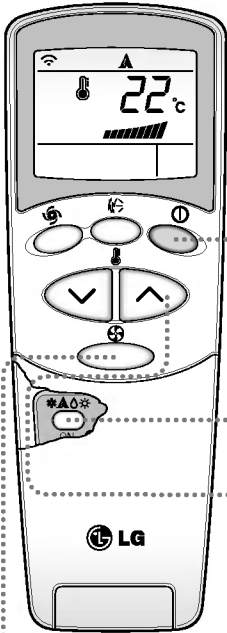

- 1 Appuyez sur le bouton Marche/Arrêt. Le groupe répond avec un bip.



- 2 Ouvrir volet sur la télécommande. Pour sélectionner **mode changement de marche automatique.**, appuyer sur le bouton Sélection Mode Opération. Chaque fois que l'on appuie sur le bouton, le mode opération se déplace dans la direction de la flèche.

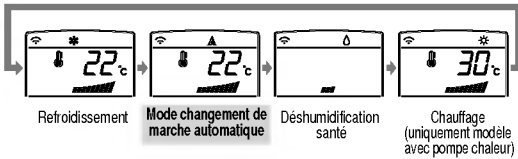

- 3 Fermez la télécommande. Introduire une température plus basse que celle de la pièce. La température peut être réglée avec une excursion de 18°C à 30°C avec des augmentations de 1°C.

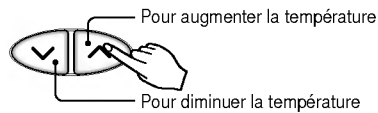

- 4 Introduisez de nouveau la vitesse du ventilateur avec la télécommande encore fermée. On peut sélectionner une des quatre vitesse du ventilateur, basse, moyenne, élevée ou CHAOS. Chaque fois que l'on appuie sur le bouton, la vitesse du ventilateur passe au niveau successif.

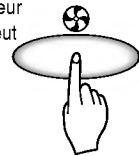

Pendant le fonctionnement automatique :

- Le climatiseur change automatiquement le mode de fonctionnement pour conserver la température interne.
- Quand la température interne varie au-dessus de $\pm 2^\circ\text{C}$ par rapport à la température réglée, le climatiseur conserve la température de la pièce à $\pm 2^\circ\text{C}$ par rapport à la température réglée grâce au mode changement de marche automatique.



Fonctionnement déshumidification santé

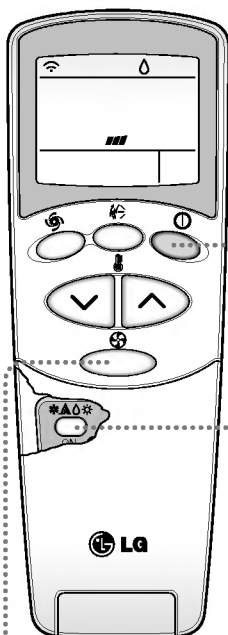

- 1** Appuyez sur le bouton Marche/Arrêt. Le groupe répond avec un bip.



- 2** Ouvrir volet sur la télécommande. Pour sélectionner **Fonctionnement déshumidification santé**, appuyer sur le bouton Sélection Mode Opération. Chaque fois que l'on appuie sur le bouton, le mode opération se déplace dans la direction de la flèche.

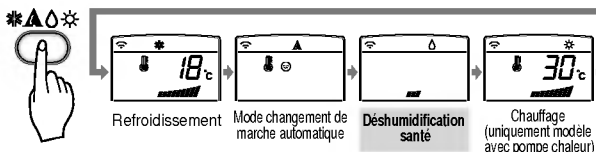

- 3** Introduisez de nouveau la vitesse du ventilateur avec la télécommande encore fermée. On peut sélectionner une des quatre vitesse du ventilateur, basse, moyenne, élevée ou CHAOS. Chaque fois que l'on appuie sur le bouton, la vitesse du ventilateur passe au niveau successif.

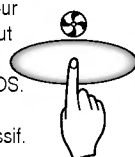

Natural wind by the CHAOS logic

- For more fresh feeling than other fan speed, press the Indoor Fan Speed Selector and set to CHAOS mode. In this mode, the wind blows like natural breeze by automatically changing fan speed according to the CHAOS logic.

Pendant le fonctionnement déshumidification santé :

- Quand vous sélectionnez le mode déshumidification santé avec le bouton sélecteur, le conditionneur d'air commence le fonctionnement dans le mode déshumidification, en réglant automatiquement la température de la pièce et le volume du flux d'air aux conditions optimales pour la déshumidification basées sur la température de la pièce correctement relevée.
De toute façon, dans ce cas, la température introduite n'est pas affichée sur la télécommande et on ne peut pas contrôler la température de la pièce.
- Dans la fonction de déshumidification santé, le volume du flux d'air est introduit automatiquement par l'algorithme d'optimisation qui correspond à l'état de la température ambiante courante et rend les conditions optimales pour la santé et confortables même quand la saison est très humide.



Fonctionnement réchauffement (seulement le modèle avec pompe chaleur)

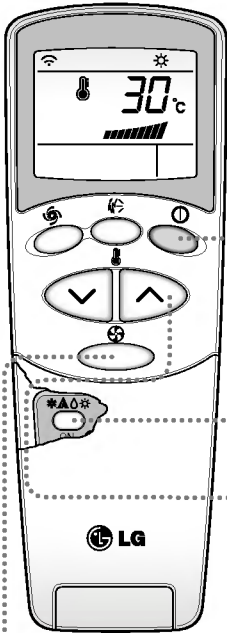

- 1** Appuyez sur le bouton Marche/Arrêt. Le groupe répond avec un bip.



- 2** Ouvrir volet sur la télécommande. Pour sélectionner l'**opération réchauffement**, appuyer sur le bouton Sélection Mode Opération. Chaque fois que l'on appuie sur le bouton, le mode opération se déplace dans la direction de la flèche.

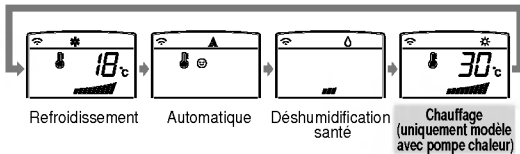

- 3** Fonctionnement réfrigération à jet. Introduire une température plus basse que celle de la pièce. La température peut être réglée avec une excursion de 16°C à 30°C avec des augmentations de 1°C.

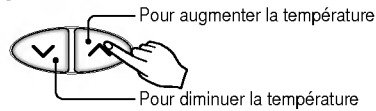

- 4** Introduisez de nouveau la vitesse du ventilateur avec la télécommande encore fermée. On peut sélectionner une des quatre vitesse du ventilateur, basse, moyenne, élevée ou CHAOS. Chaque fois que l'on appuie sur le bouton, la vitesse du ventilateur passe au niveau successif.

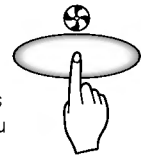

Vent naturel en utilisant la logique CHAOS.

- Afin d'obtenir une sensation plus fraîche qu'à partir de la vitesse du ventilateur, appuyez sur le sélecteur Vitesse Ventilateur et réglez sur le mode CHAOS. Avec ce mode, le vent souffle comme une brise normale, en changeant automatiquement la vitesse du ventilateur selon la logique CHAOS.



Fonctionnement réfrigération à jet

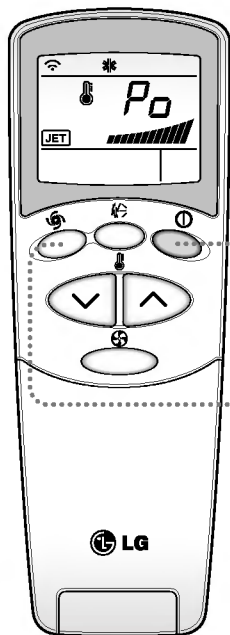

- 1 Appuyez sur le bouton Marche/Arrêt. Le groupe répond avec un bip.



- 2 Appuyez sur le bouton **Réfrigération à Jet** pour activer le mode réfrigération super rapide et le groupe fonctionnera avec le ventilateur activé à grande vitesse pendant 30 minutes.



- 3 Pour effacer le mode **Réfrigération à Jet**, appuyez sur le bouton de vitesse du ventilateur ou sur le bouton de réglage de la température ambiante et le groupe fonctionnera dans le mode réfrigération avec ventilateur à grande vitesse.

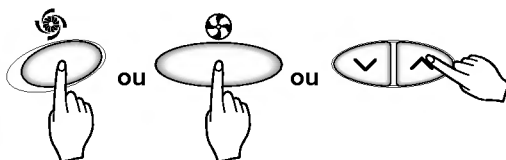

NOTICE

- Avec la fonction REFRIGERATION A JET, à tout moment, le conditionneur d'air se met en marche avec de l'air froid à très haute vitesse pendant 30 minutes en réglant automatiquement la température ambiante à 18°C. Elle est utilisée pour refroidir la pièce rapidement pendant l'été. Dans le mode pompe chaleur ou dans le mode fuzzy, la fonction de réfrigération super rapide n'est pas disponible.
- Pour retourner au mode réfrigérant normal à partir du mode Réfrigération à jet, il faut appuyer sur le bouton de sélection mode d'exercice, sur le bouton de sélection volume flux d'air ou sur le bouton de réglage de la température, ou bien appuyer de nouveau sur le bouton de réfrigération super rapide.



Fonctionnement Purification PLASMA (Option)

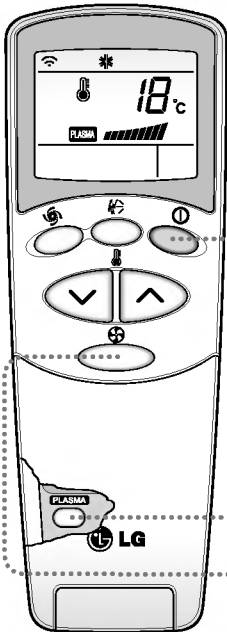

- 1** Appuyez sur la touche Marche/Arrêt. L'unité répondra en faisant entendre un bip.

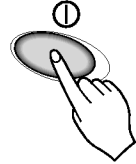

- 2** Ouvrir volet sur la télécommande. Appuyez sur la touche ON/OFF de l'opération purification de l'air PLASMA. L'opération commencera quand vous appuyez sur la touche et s'arrêtera quand vous appuyez de nouveau sur la touche.



- 3** Réglez de nouveau la vitesse du ventilateur avec la porte de la télécommande fermée. Vous pouvez sélectionner la vitesse du ventilateur en quatre pas, basse, moyenne, élevée ou CHAOS. Chaque fois que vous appuyez sur la touche, la vitesse du ventilateur change.

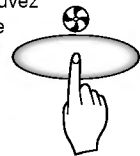

* Opération de purification de l'air (PLASMA) avec refroidissement, réchauffement ou toute autre opération.

Uniquement opération de purification de l'air PLASMA

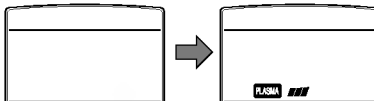

Si vous appuyez uniquement sur la touche PLASMA, vous faites fonctionner uniquement la purification de l'air PLASMA.

La vitesse du ventilateur est basse. Vous pouvez sélectionner la vitesse du ventilateur en quatre pas, basse, moyenne, élevée ou CHAOS.

Chaque fois que vous appuyez sur la touche (Ⓢ), la vitesse du ventilateur change.

2ndF Fonctionnement 2nd F

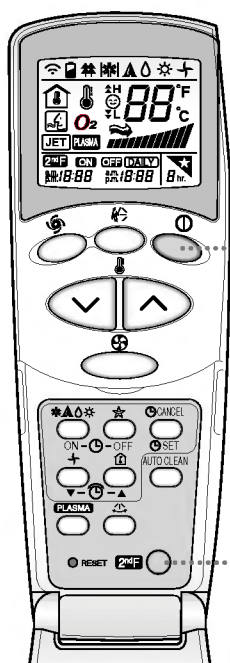

- 1 Appuyez sur le bouton Marche/Arrêt. Le groupe répond avec un bip.



- 2 Ouvrez le couvercle de la télécommande et appuyez sur la touche 2nd Fonction (2-ème fonction) afin d'actionner les fonctions imprimés en bleu en bas des touches. (Vérifiez le témoin de la 2-ème fonction sur l'écran d'affichage de la télécommande.) Ces touches effectuent le réglage de la minuterie, comme suit :

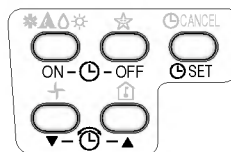

- 3 La 2-ème fonction est débranchée automatiquement dans peu de temps, ou lorsque vous appuyez de nouveau sur la touche 2nd F.

Pour plus de détails, référez-vous aux fonctions décrites sur la page suivante.

Nettoyage automatique (Optionnel)

AUTO CLEAN

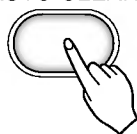

1. À chaque fois que vous appuyez sur le bouton du Nettoyage Automatique (Auto Clean), la fonction Nettoyage Automatique est réservée et annulée.
2. La fonction Nettoyage Automatique marche avant et après utilisation des modes refroidissement ou déshumidification. Pour de plus amples détails, rappelez-vous aux points ci-dessous.
3. Lorsque l'unité est mise en marche après avoir réservé le Nettoyage Automatique, la fonction Démarrage à froid se met en marche et le ventilateur intérieur démarre après 20 secondes.
4. Lorsque vous appuyez sur le bouton Marche / Arrêt (Start/Stop) pour arrêter l'unité après avoir réservé la fonction Nettoyage Automatique, le climatiseur marche en mode Nettoyage Automatique faisant circuler l'air ambiant sans plus faire fonctionner les modes Refroidissement ou Déshumidification.
Pour le modèle Refroidissement seul, ce mode reste en marche pendant 30 minutes, alors que pour le modèle Pompe à chaleur, il le fait pendant 16 minutes.
5. Si vous appuyez encore une fois sur le bouton Nettoyage Automatique en cours de fonctionnement de l'unité, la fonction Nettoyage Automatique sera annulée.

NOTICE

- Cette fonction est destinée à enlever les odeurs désagréables de moisissure ou d'autres bactéries du climatiseur, et enlève automatiquement l'humidité pendant les étés humides, en fournissant de l'air purifié à l'unité intérieure.

Additional features



Sleep Mode

1. Appuyez sur le bouton Mode Economie automatique pour introduire l'heure où vous voulez que le groupe s'éteigne automatiquement.
2. Le temporisateur est programmé à des augmentations de une heure en appuyant sur le bouton Mode Economie automatique de 1 à 7 fois. Le mode économie est disponible de 1 à 7 fois. Pour modifier la période de temps en périodes de une heure, appuyez sur le bouton Mode Economie en pointant vers le conditionneur d'air.
3. Assurez-vous que le voyant LED du Mode Economie automatique s'allume.



Pour effacer le Mode Economie, appuyez sur le bouton Mode Economie automatique plusieurs fois jusqu'à ce que l'étoile (★) disparaisse de l'écran de fonctionnement.

NOTICE Le Mode Economie fonctionnera avec la vitesse lent du ventilateur (réfrigération) ou vitesse moyenne du ventilateur (uniquement la pompe chaleur) pour un fonctionnement silencieux pendant la nuit.

Mode réfrigération : la température augmentera automatiquement de 1°C dans les 30 minutes suivantes et de 2°C en une heure, pour un sommeil confortable.



Réglage du temps

1. L'heure peut être réglée quand vous appuyez sur le bouton de mise à zéro (reset). Si vous venez de mettre les piles, vous devez appuyer sur le bouton Mise à zéro pour remettre l'heure à zéro. Appuyez sur le bouton Mise en marche/Arrêt.



2. Appuyez sur la touche 2nd F et vérifiez si l'icône 2nd F est allumée.



3. Appuyez sur les boutons de Réglage Temps jusqu'à ce que le temps soit réglé.



4. Appuyez sur le bouton REGLAGE Temporisateur.



NOTICE Contrôlez l'indicateur pour l'indication A.M (matin) et P.M (après-midi).



Mise en marche retardée/Arrêt programmé

1. Vérifiez que le temps est correctement affiché sur la télécommande.

2. Appuyez sur la touche 2nd F



3. Appuyez sur les boutons Allumé/Eteint du temporisateur pour allumer ou éteindre le temporisateur.



4. Appuyez sur les boutons de réglage du temporisateur pour introduire le temps désiré.



5. Afin de régler le temps sélectionné, appuyez sur la touche Timer SET (réglage de la minuterie).



Pour effacer le réglage du temporisateur.

Vérifiez si l'icône 2nd F est éteinte.

Appuyez sur le bouton Efface temporisateur en pointant la télécommande en direction du récepteur de signal. (Le voyant lumineux du temporisateur sur le conditionneur d'air et sur la télécommande s'éteindra).

NOTICE sélectionnez un des quatre types de fonctionnement suivants.

Avec le groupe en marche



Temporisateur Mise en marche retardée Eteint



Temporisateur Mise en marche retardée Allumé

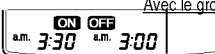

Temporisateur Mise en marche retardée Eteint et Allumé



Temporisateur Mise en marche retardée Allumé et Eteint



Direction du flux d'air (groupe interne)

Le flux d'air vers le haut et vers le bas (Flux d'air vertical) peut être réglé par la télécommande.

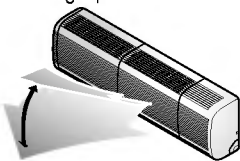

1. Appuyez sur le bouton Allumé/Eteint pour mettre en marche le groupe conditionneur.
2. Ouvrez la télécommande. Appuyez sur la touche Oscillation Chaos et les fissures oscilleront vers le haut et vers le bas. Appuyez sur la touche Oscillation Chaos de nouveau pour déplacer la fissure verticale dans la direction choisie.



NOTICE

- Si vous appuyez sur le bouton oscillation CHAOS, la direction du flux d'air horizontal est modifiée automatiquement, selon l'algorithme CHAOS pour distribuer l'air dans la pièce, de manière uniforme et en même temps pour que le corps humain soit le confortable possible, comme s'il s'agissait d'une brise naturelle.
- Utilisez toujours la télécommande pour régler la direction du flux vertical vers le haut et vers le bas. Le déplacement manuel des fissures pourrait endommager le conditionneur d'air.
- Quand le groupe est éteint, la fissure flux d'air vers le haut et vers le bas fermera la prise de sortie d'air du groupe.

Pour régler la direction gauche/droite (Flux d'air Horizontal).



ATTENTION : Vérifiez que le groupe soit allumé avant de procéder avec le réglage de la direction du flux d'air horizontal.

Ouvrez avec précautions la fissure verticale pour permettre l'accès à la direction horizontale du flux d'air.

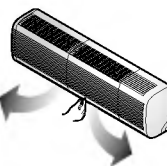

Réglez la direction du flux d'air gauche/droit manuellement.



Contrôle direction flux d'air horizontal (Optionnel)

La direction gauche/droite (flux d'air horizontal) peut être réglée en utilisant la télécommande.

Appuyez sur la touche Start/Stop (Marche/Arrêt) pour mettre en marche l'appareil. Ouvrez la télécommande. Appuyez sur la touche Marche/Arrêt direction flux d'air et les volets oscilleront vers la droite ou vers la gauche.

Appuyez de nouveau sur la touche Contrôle direction flux d'air horizontal pour régler le volet horizontal dans la direction souhaitée du flux d'air.

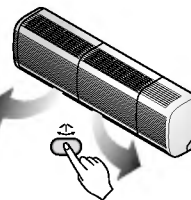

Mode Circulation Air

Régler la circulation de l'air dans la pièce sans chauffer ni réfrigérer.

1. Appuyez sur le bouton Mise en marche/Arrêt, le groupe répond avec un bip.
2. Ouvrez la télécommande. Appuyez sur la touche Circulation Air. Fermez la télécommande. Maintenant, chaque fois que vous appuyez sur le Sélecteur Vitesse Ventilateur Interne, la vitesse du ventilateur passe de basse vitesse à CHAOS et de nouveau à basse.

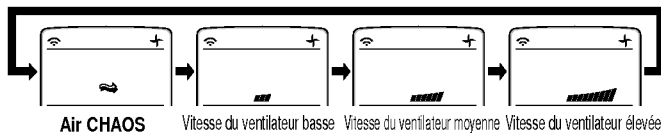

NOTICE

L'Air CHAOS : économise la consommation de courant et évite la réfrigération excessive. La vitesse du ventilateur est modifiée automatiquement de moyenne à basse ou viceversa selon la température de la pièce.



L'Opération de Bouton

OPERATION FORCEE

L'opération sera commencée si l'interrupteur de courant est appuyé.

Si vous voulez à l'opération d'arrêt, re-appuie le bouton.

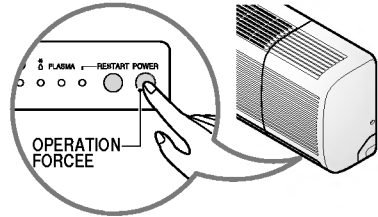

	Modèle réfrigérant	Modèle pompe chaleur		
		Temp. pièce $\geq 24^{\circ}\text{C}$	$21^{\circ}\text{C} \leq$ Temp. pièce $< 24^{\circ}\text{C}$	Temp. pièce $< 21^{\circ}\text{C}$
Mode Fonctionnement	Réfrigération	Réfrigération	Déshumidification et santé	Chauffage
Vitesse ventilateur interne	Elevée	Elevée	Règle déshumidification interne	Elevée
Température introduite	22°C	22°C	23°C	24°C



AUTO RESTART (Nouvelle mise en marche automatique)

Quand le courant revient après une interruption, le fonctionnement en Nouvelle mise en marche automatique est la fonction qui remet les procédures de fonctionnement sur celles qui précédaient l'interruption.

Si vous souhaitez utiliser ce fonctionnement appuyez sur la touche Remise en marche automatique.

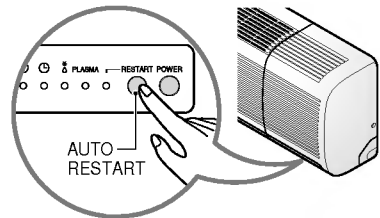

FRANÇAIS

Informations utiles

Vitesse du ventilateur et capacité réfrigérante

La capacité réfrigérante indiquée dans les spécifications est la valeur quand la vitesse du ventilateur est réglée sur Maximum, la capacité est inférieure avec vitesse du ventilateur réglée sur Minimum ou Moyen.

Nous conseillons la vitesse maximum quand on veut refroidir rapidement la pièce.

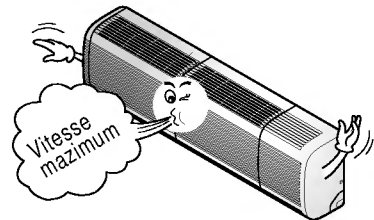

Entretien et réparations

ATTENTION: Avant de effectuer n'importe quel entretien, éteindre l'alimentation principale au système.

Unité interne

Grille, armoire et télécommande

Eteindre le système avant de nettoyer. Pour nettoyer, frotter avec un chiffon souple et sec. Ne pas utiliser de blanchissants ou d'abrasifs.

NOTICE L'alimentation doit être débranchée avant de commencer le nettoyage de l'unité interne.

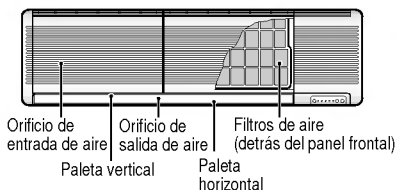

Filtres à air

Les filtres à air placés derrière la grille avant doivent être contrôlés et nettoyés toutes les 2 semaines ou plus souvent, si nécessaire.

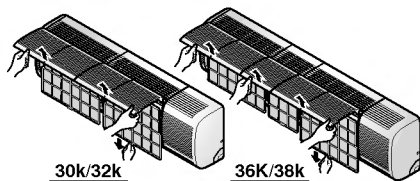

FILTRE PLASMA, FILTRE DESODORISEUR (OPTION)

Le filtre PLASMA derrière les filtres à air doit être contrôlé et nettoyé tous les 3 mois ou plus souvent si nécessaire.

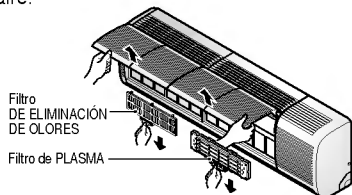

Ne touchez pas ce filtre PLASMA pendant 10 secondes après avoir ouvert le grille interne, cela pourrait provoquer un choc électrique.

- ❑ N'utilisez jamais les produits suivants :
- Eau à température supérieure à 40°C
Cela pourrait provoquer des déformations ou des décolorations.
 - Substances volatiles
Elles pourraient endommager les surfaces du conditionneur d'air.



1. Soulevez le panneau d'accès avant et tirez la languette du filtre légèrement en avant pour enlever le filtre.
 2. Nettoyez le filtre avec le vide ou de l'eau chaude savonneuse.
 - S'il est très sale, lavez avec une solution détergente en eau tiède.
 - Si on utilise de l'eau chaude (40°C ou plus), le filtre peut se déformer.
 3. Après le lavage avec de l'eau, sécher soigneusement.
 4. Installer de nouveau le filtre à air.
-
1. Après avoir enlevé les filtres à air, tirez délicatement vers l'avant pour enlever le filtre PLASMA.
 2. Plongez le filtre PLASMA dans de l'eau avec un détergent neutre pendant 20-30 minutes.
 3. Séchez le filtre PLASMA à l'ombre pendant une journée (en particulier, l'humidité doit être soigneusement éliminée sur ces pièces).
 4. Notez les coupes des lignes de décharge électrique.
 5. Réinstallez le filtre PLASMA à sa place.
-
1. Après avoir enlevé les filtres à air, tirez délicatement vers l'avant pour enlever le filtre DESODORISEUR.
 2. Séchez-le au soleil pendant quelques heures.
 3. Réinstallez le filtre DESODORISEUR à sa place.

Remplacement du filtre de purification

• Période d'utilisation recommandée : Environ 2 ans

1. Ouvrez le panneau avant et enlevez les filtres à air.

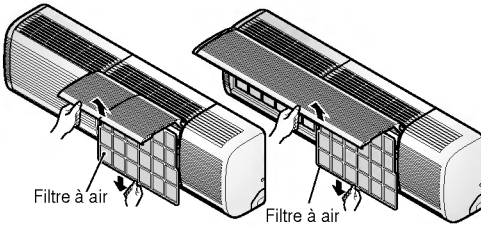

2. Enlevez les filtres de purification de l'air

3. Remettez les filtres à air et fermez le panneau avant.

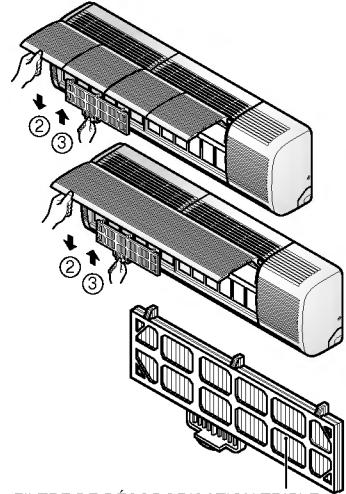

4. Mettez de nouveaux filtres de purification de l'air.

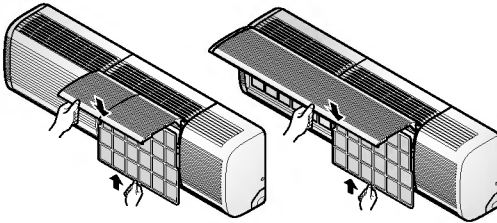

FILTRE DE DÉSODORISATION TRIPLE

Unité externe

Les serpentins d'échangeur de chaleur et les prises d'air du panneau de l'unité externe doivent être contrôlés régulièrement. S'ils sont bloqués par de la saleté ou de la suie, on peut les faire nettoyer professionnellement avec de la vapeur, aussi bien pour les serpentins que pour les prises d'air.

NOTICE

Des serpentins sales ou bloqués réduisent l'efficacité du système et conduisent à des coûts plus élevés.

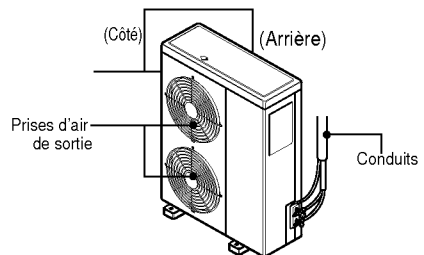
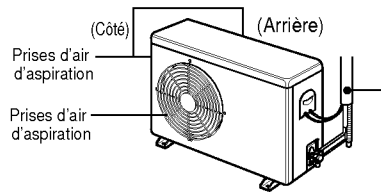

Dans le cas d'une non utilisation prolongée du conditionneur

Dans le cas d'une non utilisation prolongée du conditionneur

1. Utiliser le conditionneur dans le Mode circulation air (voir page 17) pendant 2 ou 3 heures.
 - Cela sèche les mécanismes internes.
2. Eteignez l'interrupteur automatique ou débranchez la fiche.



ATTENTION Eteindre l'interrupteur automatique dans le cas d'une non utilisation prolongée du conditionneur.

La saleté peut s'accumuler et provoquer des incendies.

3. Enlevez les piles de la télécommande.

Quand le conditionneur doit de nouveau être utilisé.

1. Nettoyez le filtre et installez-le dans le groupe interne. (Voir page 19 pour le nettoyage des filtres)
2. S'assurer que les prises d'air en aspiration et en sortie de l'unité externe/interne ne soient pas bloquées.

Suggestions pour l'utilisation

Ne refroidissez pas trop la pièce.

Cela n'est pas bon pour votre santé et c'est un gaspillage d'électricité.

Fermer les rideaux et les volets.

Ne laissez pas la lumière directe du soleil pénétrer dans la pièce quand le conditionneur d'air est en marche.

Gardez la température de la pièce uniforme.

Réglez les directions de flux d'air verticales et horizontales pour assurer une température uniforme à la pièce.

Assurez-vous que les portes et les fenêtres soient bien fermées.

Éviter le plus possible d'ouvrir les portes et les fenêtres pour garder l'air frais dans la pièce.

Nettoyez régulièrement le filtre à air.

Si le filtre à air est bloqué, cela diminue la capacité réfrigérante et les effets de déshumidification. Nettoyez-les au moins une fois tous les 15 jours.

Ventiler de temps en temps la pièce.

Puisque les fenêtres restent fermées, c'est une bonne idée de les ouvrir de temps en temps pour ventiler la pièce.

Résolution des problèmes

Contrôlez les suggestions suivantes avant de demander des réparations ou l'assistance... Si le problème persiste, contactez votre revendeur ou votre centre d'assistance.

Cas	Explication	Voir page
Le conditionneur ne marche pas.	• Vous avez fait une erreur dans la programmation de l'horloge ?	17
	• Un fusible a sauté ou l'interrupteur automatique est entré en fonction ?	-
Il y a une odeur anormale dans la pièce.	• Assurez-vous que ce ne soit pas l'odeur d'humidité des murs, des tapis, des meubles ou des vêtements présents dans la pièce.	-
De l'eau de condensation coule du groupe.	• On a formation d'eau de condensation quand le conditionneur d'air refroidit l'air chaud présent dans la pièce.	-
Le conditionneur d'air ne fonctionne pas pendant 3 minutes après qu'il a été remis en marche.	• C'est un dispositif de protection du conditionneur d'air. • Attendez environ 3 minutes et le conditionneur commencera à marcher.	-
Il ne refroidit pas ou ne chauffe pas suffisamment.	• Le filtre à air est sale ? Voir les instructions relatives au nettoyage du filtre à air	20
	• Probablement la pièce était très chaude quand le conditionneur a été allumé. Donnez-lui assez de temps pour refroidir.	9, 13
	• Les prises d'air de l'unité interne ou externe sont bouchées ?	-
Le fonctionnement du conditionneur est bruyant.	• En cas de bruits qui ressemblent à de l'eau qui coule. - C'est le bruit du Fréon qui coule à l'intérieur de l'unité. • En cas de bruit semblable à de l'air comprimé dans l'atmosphère. - C'est le bruit de l'eau de déshumidification qui est traitée à l'intérieur du groupe conditionneur.	-
L'affichage de la télécommande est très faible ou ne se voit pas.	• Les piles sont déchargées ? • Les piles ont été insérées dans les directions opposées (+) et (-) ?	7
On entend un bruit crépitant.	• Ce bruit provient de l'expansion/compression du panneau avant, etc., à cause des variations de température.	-

A series of horizontal dotted lines intended for handwritten notes.